

PREISLISTE



Wir lieben Energiesparen.

Die Firma Techem Messtechnik GmbH - eine Tochtergesellschaft der Techem Energy Services - seit über 65 Jahren regional in Österreich verankert – ist der führende Partner für Immobilien- und Energiemanagement. Unser breites Portfolio reicht von Dienstleistungen für die Erfassung und Abrechnung von Wärme, Kälte und Wasser über das Energie-Monitoring und die Analyse von Verbräuchen bis hin zu funkgesteuerten Fernablesesystemen.

Ressourcen die wir heute schonen, sind morgen noch verfügbar. Mit unseren Produkten und Dienstleistungen leisten wir einen maßgeblichen Beitrag zum Klimaschutz und tragen zur Senkung des Energie- und Wasserverbrauchs bei. Aus diesem Grund sind wir Partner von klimaaktiv, der Klimaschutzinitiative des Bundesministerium für Nachhaltigkeit und Tourismus.



Wir stützen uns auf unseren Grundgedanken *Customer First*. Daraus resultiert ein hohes Maß an Kundennähe. Wir verstehen die Bedürfnisse, Probleme und Wünsche unserer Kunden – mit unserem Know-How versuchen wir maßgeschneiderte, innovative und nachhaltige Lösungen zu entwickeln.

Ihre Techem Messtechnik

Gerätepreisliste

- Gültig ab 01.06.2025 - ersetzt alle vorherigen Versionen.
- Alle Preisangaben netto zuzüglich gesetzlicher Mehrwertsteuer.
- Änderung und Irrtum vorbehalten.
- Es gelten unsere Allgemeinen Geschäftsbedingungen, nachzulesen auf www.techem.at/agb.
- Bei den abgebildeten Produktfotos handelt es sich um beispielhafte Bilder. Abweichungen zwischen der Darstellung in der Preisliste und den Original-Produkten sind möglich.

ZERTIFIKAT

Seit fast 20 Jahren gibt Techem

3 Jahre Garantie

auf alle Zähler, Zählerzubehörferteile
und Heizkostenverteiler.

Damit bestätigen wir die hohe Qualität der Techem Produktpalette, sichern die exakte Heiz- und Warmwasserkostenabrechnung, rechtfertigen den angemessenen Preis und ersparen unseren Kunden unnötigen Ärger in Richtung Endkonsumenten bezüglich der strengen Gewährleistungsrichtlinien in Österreich. Es gelten die AGB der Techem Messtechnik GmbH.



techem

Informationen

Allgemeine Informationen

Seite 4

Eichwesen / Eichpflicht

Seite 5

Heizkostenverteiler und Kundendienst

Heizkostenverteiler

Seite 7

Diverse Dienstleistungen durch den Techem Kundendienst

Seite 7

Wasserzähler

Messkapsel-Wasserzähler

Seite 16-19

Ventilzähler

Seite 20

Aufputz-Wasserzähler

Seite 21-22

T-Stück-Zähler

Seite 23

Hauswasserzähler

Seite 24-26

Großwasserzähler

Seite 27-28

Wärmezähler und Wärme-/Kältezähler

Messkapsel-Wärmezähler

Seite 32-35

Kompakt-Wärme-/Kälte-/Klimazähler vario 4 Typ 4.1.2

Seite 36

Ultraschall-Kompakt-Wärmezähler vario 4 Typ 4.1.3

Seite 37

Ultraschall-Kompakt-Klimazähler vario 4 Typ 4.1.3

Seite 37

Ultraschall-Kompakt-Kältezähler vario 4 Typ 4.1.3

Seite 38

Systemtechnik

Techem M-Bus-Datensammler

Seite 43

Alle Informationen zu unseren Datenblätter und Montageanleitungen finden Sie unter

www.techem-downloads.at

Allgemeine Informationen

Wasserzähler

Die Wasserzähler-Größe wird mittels dem Durchfluss Q3 für Dauerdurchfluss definiert. Q3 gemessen in m³/h stellt der höchste Durchfluss dar, bei dem der Wasserzähler innerhalb der Fehlergrenzen funktioniert.

Wärmezähler

Kategorien und Definition

- Wärmezähler (Wärmemengenzähler) messen den Verbrauch der Heizenergiemenge
- Kältezähler (Kältemengenzähler) messen den Verbrauch der Kühlenergie
- Klimazähler (kombinierte Wärme- & Kältemengenzähler) messen beide Energiemengen in einem Gerät

Alle Wärmemengenzähler sind für das Medium Wasser geeignet.

Legende der Nennweite (DN) zu Gewindedimension (Zoll)

DN	15	20	25	32	40	50
Zoll	1/2"	3/4"	1"	5/4"	6/4"	2

Verwendung der richtigen Tauchhülsen bei unseren Wärmemengenzählern

Alle Wärmemengenzähler sind für das Medium Wasser geeignet.

Bei Wärmemengenzähler von qp 0,6 bis qp 1,5 wird folgende Tauchhülse benötigt : Artikelnummer - 340021

- Länge der Tauchhülse - 34 mm
- Anschlussgewinde der Tauchhülse - 1/2"
- Geeignet für einen Temperaturfühler mit einem Durchmesser von 5,2 mm

Bei Wärmemengenzähler mit qp 2,5 wird folgende Tauchhülse benötigt : Artikelnummer - 340051

- Länge der Tauchhülse - 50 mm
- Anschlussgewinde der Tauchhülse - 1/2"
- Geeignet für einen Temperaturfühler mit einem Durchmesser von 5,2 mm

Bei Wärmemengenzähler von qp 3,5 bis qp 15 wird folgende Tauchhülse benötigt : Artikelnummer - 340154

- Länge der Tauchhülse - 85 mm
- Anschlussgewinde der Tauchhülse - 1/2"
- Geeignet für einen Temperaturfühler mit einem Durchmesser von 5,2 mm

Bei Wärmemengenzähler von qp 25 bis qp 60 wird folgende Tauchhülse benötigt : Artikelnummer - 340101

- Länge der Tauchhülse - 120 mm
- Anschlussgewinde der Tauchhülse - 1/2"
- Geeignet für einen Temperaturfühler mit einem Durchmesser von 5,2 mm

Bei Wärmemengenzähler von qp 80 bis qp 250 wird folgende Tauchhülse benötigt : Artikelnummer - 340156

- Länge der Tauchhülse - 210 mm
- Anschlussgewinde der Tauchhülse - 1/2"
- Geeignet für einen Temperaturfühler mit einem Durchmesser von 5,2 mm

Spezifizierung der Wärmezähler

Die Zählergröße wird mittels der Nenngröße Qp definiert. Qp gemessen in m³/h stellt der größte Durchfluss dar, bei dem der Wärmezähler ohne Überschreiten der Fehlergrenzen kontinuierlich arbeitet. Bei Bestellungen ist mind. folgende vollständige Spezifikation erforderlich: Qp (m³/h), Einbaulänge (mm), Anschlussgewinde (Zoll) oder Flansch-Nennweite (DN) sowie die Ausleseschnittstelle (Funk / M-Bus)

Eichwesen / Eichpflicht

Alle Zähler sind incl. Eichung bzw. MID

Auszug aus dem Maß- und Eichgesetz: Abschnitt A - Eichpflicht

- § 7. (1) **Messgeräte, deren Richtigkeit durch ein rechtlich geschütztes Interesse gefordert wird, sind nach Maßgabe der Bestimmungen des Abschnittes A eichpflichtig.**
- (2) **Wer ein eichpflichtiges Messgerät verwendet oder bereithält, ist dafür verantwortlich, dass das Messgerät geeicht ist.**
- (3) **Bereitgehalten im Sinne dieses Bundesgesetzes ist ein Messgerät, wenn die äußeren Umstände erkennen lassen, dass es ohne besondere Vorbereitung in Gebrauch genommen werden kann. Ein Messgerät gilt nicht als bereitgehalten, wenn glaubhaft gemacht werden kann, dass es ausschließlich dekorativen oder musealen Zwecken dient.**

1. Messgeräte im amtlichen und rechtsgeschäftlichen Verkehr

§ 8.

- (1) **Der Eichpflicht unterliegen die nachstehend genannten Messgeräte, wenn sie im amtlichen oder rechtsgeschäftlichen Verkehr verwendet oder bereitgehalten werden:**
- (3) b) Mengenummessgeräte für Flüssigkeiten ohne und mit abrechnungsrelevanten Zusatzeinrichtungen
c) Mengenummessgeräte für thermische Energie (Wärmezähler, Kältezähler) ohne und mit abrechnungsrelevanten Zusatzeinrichtungen

4. Nacheichpflicht

§ 14.

Die eichpflichtigen Messgeräte sind innerhalb bestimmter Fristen zur Nacheichung vorzulegen.

§ 15.

Die Nacheichfrist beträgt:

Fünf Jahre z.B.:

a) bei Kalt-, Warm- und Heißwasserzählern

f) bei Wärme- und Kältezählern

§ 16.

Die Nacheichfrist beginnt mit dem der letzten Eichung folgenden Kalenderjahr.



Innerstaatliche Eichung

Nummer der Eichstelle z.B.
Jahr der Eichung

Abschnitt C - Eichung / Eichstellen

- (1) **Bei bestimmten, vom Bundesminister für Wirtschaft und Arbeit durch Verordnung festzusetzenden Messgerätearten kann die Eichung durch eine akkreditierte Eichstelle vorgenommen werden.**

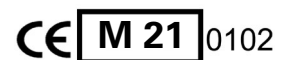

MID Zulassung und Eichung

2. Eichtechnische Prüfung und Stempelung

§ 36.

- (1) **Die Eichung besteht aus der eichtechnischen Prüfung und Stempelung von Messgeräten.**
- (3) Der Eichstempel besteht aus dem Eichzeichen und dem Jahreszeichen und dem allenfalls in Eichvorschriften vorgesehenen Präzisionszeichen. Die Ausführungsformen der bei der Eichung zu verwendenden Stempel sind durch Verordnung des Bundesministers für Wissenschaft, Forschung und Wirtschaft festzulegen.
- (4) Die Ersteichung kann durch die Feststellung der Konformität nach einem Verfahren gemäß § 18 Z 4, das der Ersteichung entspricht, ersetzt werden.

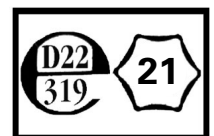

EWG-Ersteichungsstempel

Nummer der Eichstelle z.B.
Jahr der Eichung

Allgemeine Informationen

Lieferkonditionen

Mindestbestellmenge € 30,00 netto, bei Unterschreitung wird die Mindestbestellmenge verrechnet.
Expresszustellungen nur gegen Erstattung der Versandkosten ab. € 25,00 je nach Grösse/Gewicht.

Aufgrund von anhaltenden Schwierigkeiten bei der Beschaffung von Zählern und Zubehör kann es vorkommen, dass technisch gleichwertige Ersatzprodukte geliefert werden müssen.

Funk passt einfach immer!

Mit Funk ist alles unter Dach und Fach: Unser Techem Smart System leitet die Verbrauchswerte in die Techem-Cloud, Ein Betreten der Wohnung ist dadurch nicht mehr notwendig.

Ihre Mehrwert-Plattform - Techem Smart System

Ideal zum Energiesparen, bei gleichzeitiger Kostenersparnis: Techem Smart System. Viele Produkte und Services von Techem auf einer Plattform miteinander verknüpft, integriert in ein effizientes Funksystem. Sie profitieren von einer schnellen Abrechnung und mehr Transparenz über den Energieverbrauch Ihrer Immobilien - bei reduziertem Verwaltungsaufwand.

Ziele von Techem Smart System

Techem Smart System - Vermieten wie von selbst. Effiziente Erstellung Ihrer Heiz- und Betriebskostenabrechnung.

Wie macht Techem Vermieten komfortabler?

Smarte Technik spart Zeit. Komfortable Heizkostenerfassung mit Techem: Per Funk-Gerät und Datensammlern werden die Daten direkt an Techem übertragen. Das Ablesen der Erfassungsgeräte erfolgt ohne Betreten der Wohnung und Ablesetermine entfallen. Das reduziert Rückfragen der Mieter und erhöht ihre Zufriedenheit.

- 1 An Heizkörpern werden Funkheizkostenverteiler eingesetzt.**
- 2 Den Kalt- und Warmwasserverbrauch ermitteln Funkwasserzähler.**
- 3 Bei Fußbodenheizungen kommen Funkwärmehzähler zum Einsatz.**
- 4 Alle Geräte senden die Verbrauchswerte und Gerätestatusinformationen per Funk an den Smart Reader, dieser leitet die Werte weiter in die Cloud.**
- 5 Von der Cloud werden Daten mit dem Techem Rechenzentrum ausgetauscht.**

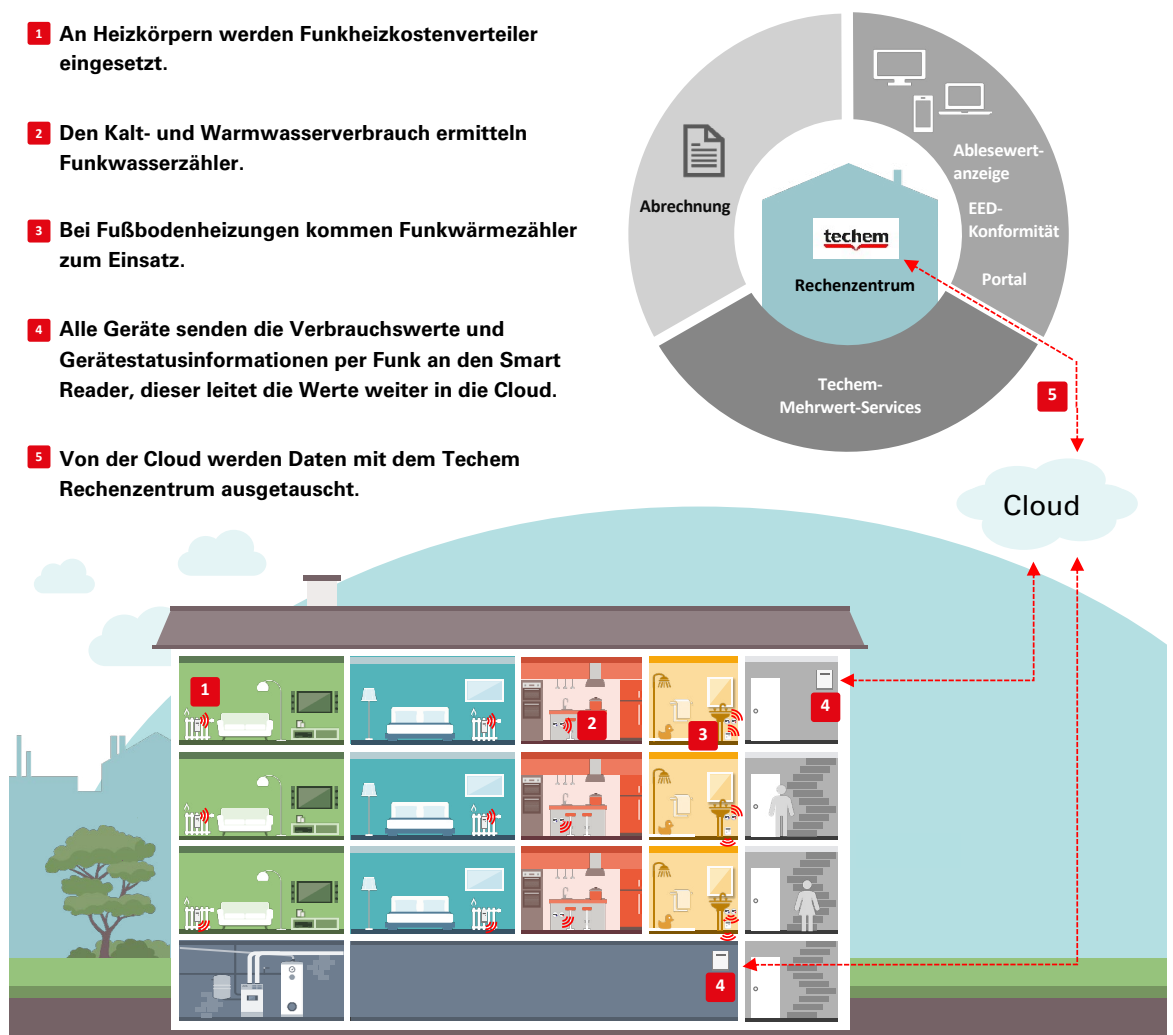

Heizkostenverteiler

Funk-Heizkostenverteiler radio 4

Elektronischer Heizkostenverteiler mit integriertem Funkmodul zur heizkörperweisen Erfassung des Wärmeverbrauchs. Vollelektronisches 2-Fühler-Gerät mit digitaler Anzeige, optischer Schnittstelle und Lithium-Langzeitbatterie.

Bezeichnung	Artikel-Nr.	€/Stück
Funk-Heizkostenverteiler radio 4 Kompaktgerät einschließlich Erstprogrammierung, Sicherheitsverplombung und aller Techem Befestigungsmaterialien	001742	37,66
Montage und Inbetriebnahme je Gerät, zzgl. Weggeld	000964	7,74
Funk-Heizkostenverteiler radio 4 Fernfühlerversion einschließlich Erstprogrammierung, Sicherheitsverplombung, Wandmontageplatte und aller Techem Befestigungsmaterialien	001743	64,31
Montage und Inbetriebnahme je Gerät, zzgl. Weggeld	000965	27,14

Montage und Kundendienst der Heizkostenverteiler ist nur durch Techem selbst möglich.



Kompaktgerät radio 4



Kompaktgerät radio 4



Kompaktgerät radio 4



Fernfühlerversion radio 4

Diverse Dienstleistungen durch den Techem Kundendienst

Bezeichnung	Artikel-Nr.	€/Stück
Montage und Reparaturen je angefangener Arbeitszeiteinheiten (30 min.)	000905	56,26
Sonstige Leistungen nach Zeitaufwand je angefangener Zeiteinheit (15 min) im Innendienst (z.B. Terminvereinbarungen, Bearbeitung Kleinaufträge)	000997	18,33
Weggeld Zone 1	000908	48,91
Weggeld Zone 2	000909	65,58
Weggeld Zone 3	000910	114,94
Weggeld Zone 4	000911	150,80
Parkgebühren über € 10,00 pro Auftrag können an den Auftraggeber weiterverrechnet werden.		
Montage Zähler (gilt für Wasserzähler sowie Wärmehzähler) in vorhandene Messstelle mit funktionierenden Absperrungen, zzgl. Anfahrt ab	000906	48,97
Abnahme Wärmehzähler zzgl. Anfahrt ab	000951	26,44
Funkaktivierung von Wärme- und Wasserzähler je Geräteausstattung und technischem Aufwand		auf Anfrage
Zusatzaufwand Geräte-Parametrierung (bei gewünschter Abweichungen von Standard-Einstellung)	000989	64,92

Wasserzähler

Wohnungswasserzähler

Messkapsel-Technologie im Baukastensystem

Das komplette Programm zu den Messkapseln.

Messkapsel-
Wasserzähler
radio 4



Messkapsel-
Wasserzähler
vario 3



Unterputzmontage

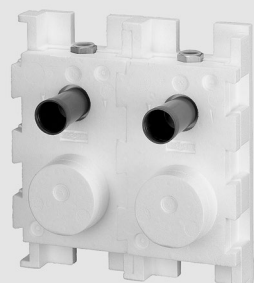

Montageblock mono und duo



Unterputz-Anschlussstück
mit Lötanschluss, Messing

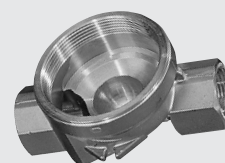

Unterputz-Anschlussstück
mit Innengewinde, Messing



Schubrosette

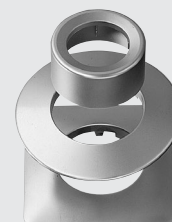

Schutzhülse, Rosette
rund oder quadratisch

**Leicht zu montieren,
für jede Einbausituation
das richtige Zubehör:
Technik mit System!**



Einbauart Unterputzmontage

Für alle Messkapseltypen!

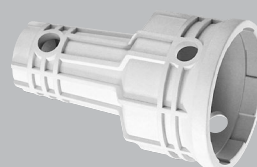

Montageschlüssel Kunststoff

Messkapsel-
Wasserzähler
m-bus 3



Aufputzmontage

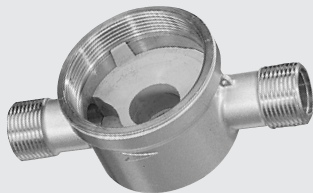

Aufputz-Anschlussstück mit
Außengewinde

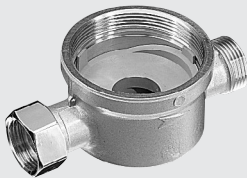

Zapfhahn-Anschlussstück



Einbauart Aufputzmontage

Nachrüstung



Ventilzähler-
Anschlussstück,
lackiert



Wanne-/Brause-
Anschlussstück,
verchromt

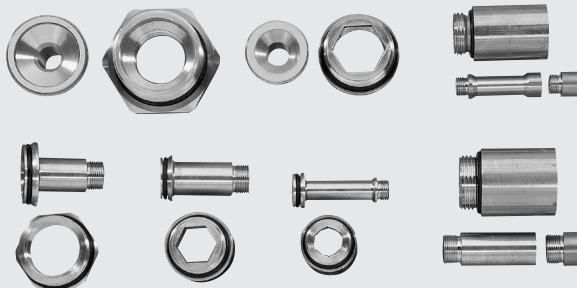

Demontagewerkzeug

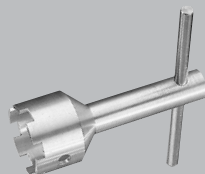

Für alle Messkapseltypen!

Unterputzmontage mit Montageblock

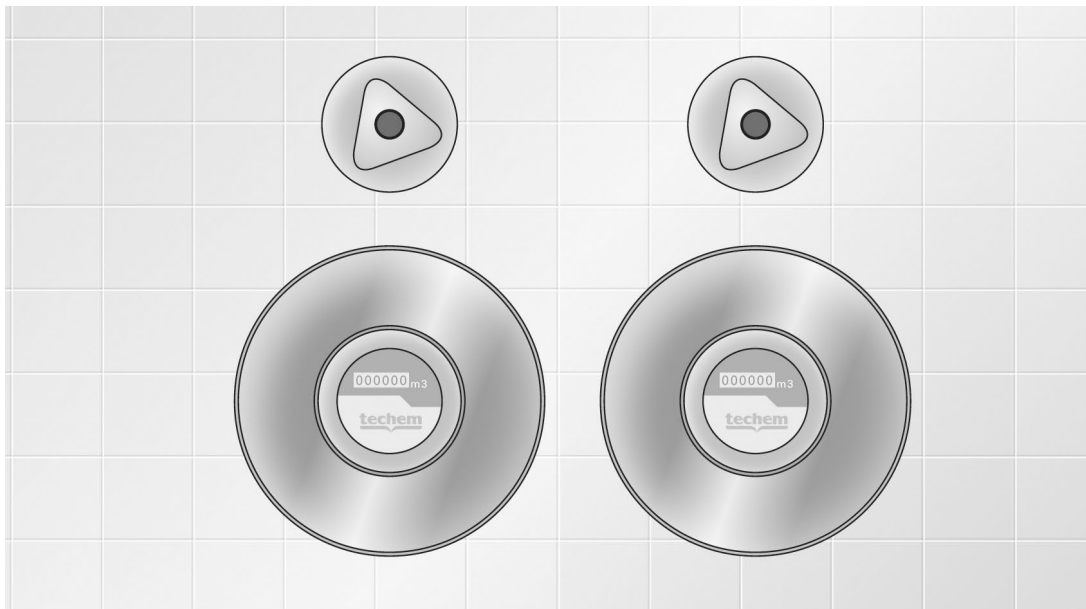

Ventil-Oberteil

[Seite 17](#)

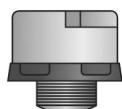

Messkapsel

[Seite 16](#)



Rosette

[Seite 18](#)



Schutzhülse

[Seite 18](#)

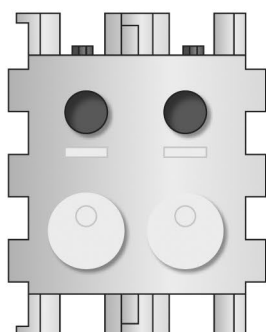

Montageblock

[Seite 17](#)

Unterputzmontage

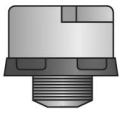

Messkapsel

[Seite 16](#)



Rosette

[Seite 18](#)



Schutzhülse

[Seite 18](#)

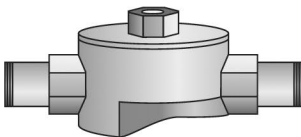

Unterputz-Anschlussstück

[Seite 17](#)

Ventilzählermontage

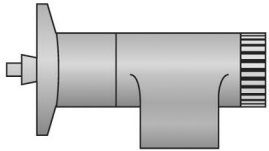
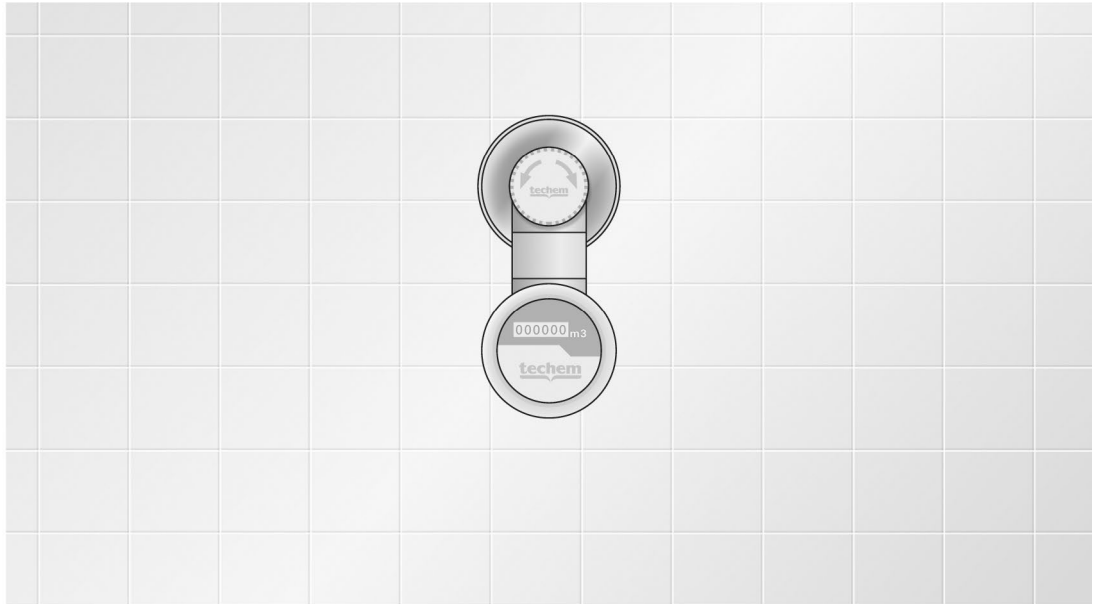

Ventilzähler-Anschlussstück

[Seite 20](#)

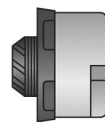
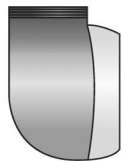

Messkapsel

[Seite 16](#)

Ventilzähler-Messkapselgehäuse

[Seite 20](#)

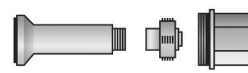
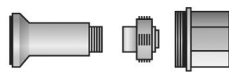
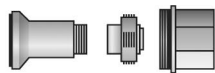

Anschlussset für Sonderventile

[Seite 20](#)

Aufputzmontage

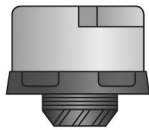
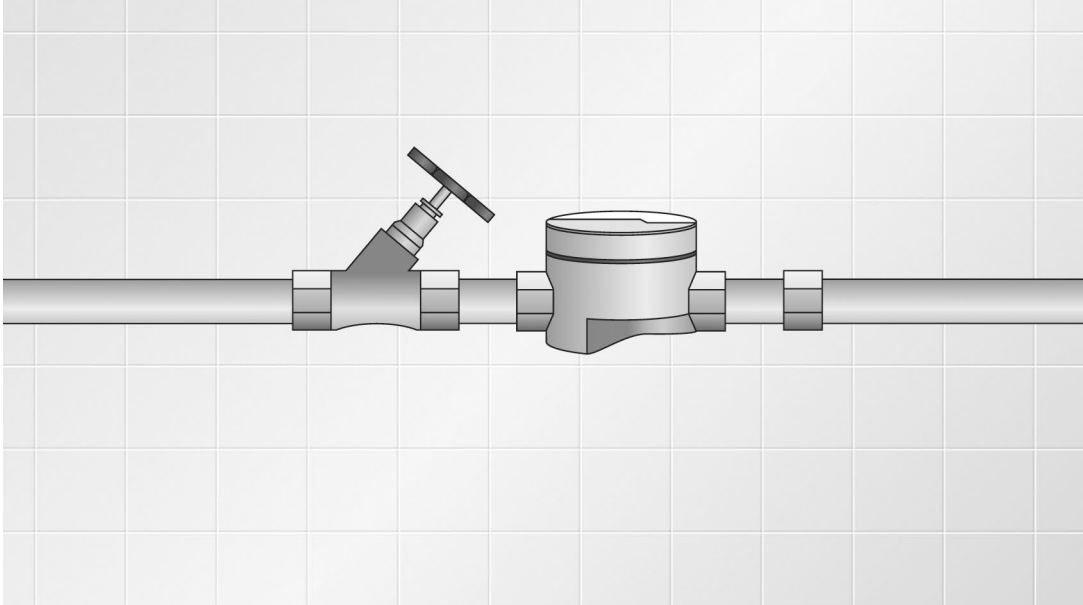

Messkapsel

[Seite 16](#)

Messkapsel-Anschlussstück

[Seite 18](#)

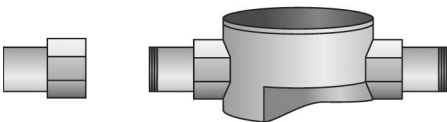

Messing-Zählerverschraubung

[Seite 19](#)

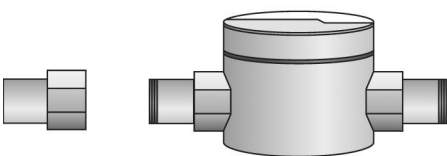

Aufputzzähler

[Seite 22](#)

Messing-Zählerverschraubung

[Seite 22](#)

Aufputzmontage Zapfhahn



Aufputzzähler

[Seite 22](#)



Zubehör

[Seite 22](#)

Aufputzmontage Waschtisch

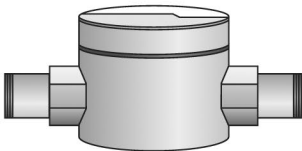
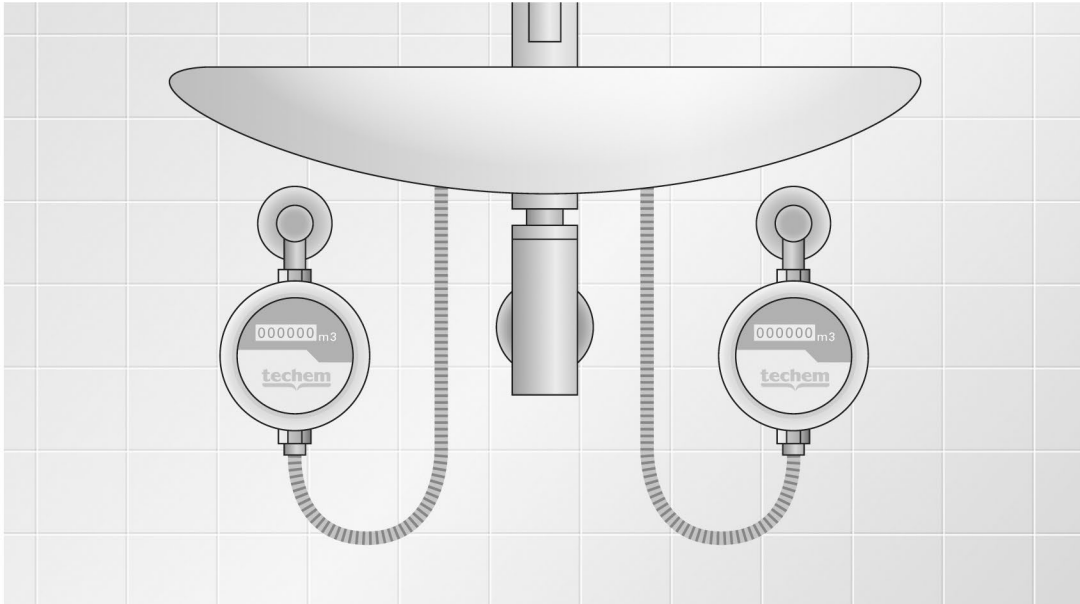

Aufputzzähler

[Seite 22](#)



Zubehör

[Seite 22](#)

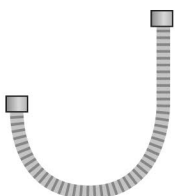

WASSERZÄHLER

Wohnungswasserzähler

Funk-Messkapsel-Wasserzähler radio 4

Funk-Messkapsel-Wasserzähler für Kalt- oder Warmwasser, Mehrstrahl-Koaxialzähler mit Funkmodul, Trockenläufer mit drehbarem Rollenzählwerk, Stichtagsprogrammierung, Langzeitbatterie, Messeinsatz für UP-/AP-Montage sowie Ventiltähler.



Funk-Messkapsel-Wasserzähler radio 4

Bezeichnung	Kaltwasser MK 30°C Artikel-Nr	Warmwasser MK 90°C Artikel-Nr	Q3 / Dauer- durchfluss	€/Stück
Techem Funk-Messkapsel	61162200	10162300	2,5 m³/h	53,83

Funk-Messkapsel-Wasserzähler radio 4 für Fremdgeometrien

Funk-Messkapsel-Wasserzähler für Kalt- oder Warmwasser, Mehrstrahl-Koaxialzähler mit Funkmodul, Trockenläufer mit drehbarem Rollenzählwerk, Stichtagsprogrammierung, Langzeitbatterie, Messeinsatz für UP-/AP-Montage.



Funk-Messkapsel-Wasserzähler radio 4 2'' Geometrie

Bezeichnung	Kaltwasser MK 30°C Artikel-Nr	Warmwasser MK 90°C Artikel-Nr	Q3 / Dauer- durchfluss	€/Stück
2'' koax Gewinde z.B. Ista	61162214	61162314	2,5 m³/h	53,83
Minol MB2	61162202	61162302	2,5 m³/h	53,83
Metrona HT2 307/1	61162203	61162303	2,5 m³/h	53,83
Allmess M77x1,5 A34	61162204	61162304	2,5 m³/h	53,83
Metrona MET 307/2	61162205	61162305	2,5 m³/h	53,83
Minol MB3	61162206	61162306	2,5 m³/h	53,83
Zenner WE1	61162207	61162307	2,5 m³/h	53,83
Wassergeräte WGU	61162208	61162308	2,5 m³/h	53,83
ABB MOE	61162209	61162309	2,5 m³/h	53,83
ABB MOC	61162210	61162310	2,5 m³/h	53,83
Sensus (SPX) MUK	61162211	61162311	2,5 m³/h	53,83
Deltamess DM1	61162212	61162312	2,5 m³/h	53,83



Funk-Messkapsel-Wasserzähler radio 4 Allmess A34

Messkapsel-Wasserzähler m-bus 3

Messkapsel-Wasserzähler für Kalt- oder Warmwasser, Mehrstrahl-Koaxialzähler, Trockenläufer mit drehbarem Zählwerk und M-Bus Ausgang, programmierbarem Stichtag, Anzeige von Stichtagsvolumen, Durchfluss und Verbrauch (auf Knopfdruck umschaltbar).



Messkapsel-Wasserzähler m-bus 3

Bezeichnung	Kaltwasser MK 30°C Artikel-Nr	Warmwasser MK 90°C Artikel-Nr	Q3 / Dauer- durchfluss	€/Stück
Techem M-Bus 3 Messkapsel	61162061	61162161	2,5 m³/h	152,17
Zubehör				
Schubrosette Chrom für Messkapsel M-Bus Wasserzähler		160921		10,38
Montage-/Demontageschlüssel für Messkapsel M-Bus		180699		55,38

Wohnungswasserzähler

Messkapselsystem-Unterputzmontage

Bezeichnung	Artikel-Nr.	Anschluss, Nennweite	Ausführung	€/Stück
Montageblock duo 3/4" zur optimalen Montage von zwei Techem Messkapsel-Wasserzählern in Verbindung mit DIN-Absperrventilen	140401	IG-Rp 3/4	Messing	160,11
Montageblock mono 3/4" zur optimalen Montage eines Techem Messkapsel-Wasserzählers in Verbindung mit einem DIN-Absperrventil	140400	IG-Rp 3/4	Messing	95,42
Ventil-Chromoberbau rund für Unterputzventil blau/rot	140410	00-28 mm	verchromt	27,14
Ventil-Chromoberbau rund für Unterputzventil blau/rot	140411	29-80 mm	verchromt	27,14



Montageblock mono und duo



Ventil-Chromoberbau

Bezeichnung	Artikel-Nr.	Anschluss, Nennweite	Ausführung	€/Stück
Unterputz-Einrohr-Anschlussstück mit Spüldeckel (Kunststoff) und Einputzhilfe für Techem Messkapsel-Wasserzähler (Kalt- und Warmwasserausführung) Baulänge 105mm	160610	IG-Rp 1/2	Messing	50,44
	160710	IG-Rp 3/4	Messing	45,01



UP-Einrohr-Anschlussstück

Passende Messkapseln: siehe [Seite 16](#)

Wohnungswasserzähler

Schutzhülsen, Spüldeckel und Rosetten (rund oder quadratisch)



Schutzhülse Rosette rund
Rosette quadratisch

Bezeichnung	Artikel-Nr.	Ausführung	€/Stück
Schutzhülse	160901	verchromt	9,41
Rosette rund ø 152 mm	160902	verchromt	9,99
Rosette quadratisch 145 mm	160903	verchromt	17,36
Schubrosette rund ø 130 mm	160907	verchromt	9,40
Spüldeckel für Schutzhülse	160959	verchromt	5,76
Rosette klein, rund ø 120 mm (Sondermass)	160920	verchromt	8,76



Schubrosette rund

Zubehör Messkapselsystem

Bezeichnung	Artikel-Nr.	Ausführung	€/Stück
Spüldeckel für UP- und AP-Einrohr-Anschlussstücke (Lebensdauer 12 J.)	160963	Kunststoff	6,82
Verlängerung 40 mm	160503	Messing	38,80
Rückflussverhinderer 40 mm	180630	Messing	47,15
Fließrichtungswandler 40 mm	160515	Messing	98,03
Einputzhilfe für Techem	180660	Kunststoff	6,35
UP-Einrohr-Anschlussstück			
MK Verlängerung Ista-meter (20 mm)	7000115003		36,03
MK Verlängerung Ista-meter (40 mm)	7000115004		56,71
Konverter UP 90	160500		32,18



Spüldeckel für UP und AP
Anschlussstück



Verlängerung 40 mm

Zubehör Montage Messkapselsystem

Bezeichnung	Artikel-Nr.	€/Stück
Demontagewerkzeug Messkapsel	160001	59,12
Montageschlüssel Messkapsel, Kunststoff	160007	8,49
Hahnfett für Techem Messkapselzähler 50g Tube	160956	15,17



Demontagewerkzeug

Zwischenringe für Fremdkapseln zur Montage der Fremd-Rosetten und Fremd-Schutzhülsen

Bezeichnung	Artikel-Nr.	€/Stück
Zwischenring für vorhandene Ista- und Sensus-Chromverkleidung	160641	1,45
Zwischenring für vorhandene Allmess-Chromverkleidung	160642	2,10
Zwischenring für vorhandene Metrona-Chromverkleidung	160646	2,10
Zwischenring UP 90/MK	160649	2,13

Zur Sicherstellung aller Einbaubestimmungen empfehlen wir einen kurzen Blick in die Einbauanleitung der Messkapselzähler.

www.techem-downloads.at

Wohnungswasserzähler

Messkapselsystem-Aufputzmontage

Bezeichnung	Artikel-Nr.	Baulänge, Anschluss	Ausführung	€/Stück
AP-Einrohr-Anschlussstücke ohne Spüldeckel (Kalt- und Warmwasserausführung)	160833	80 mm, G 3/4 B	Messing	19,78
	160124	110 mm, G 3/4 B	Messing	20,10
	160324	130 mm, G 3/4 B	Messing	30,96
	160333	130 mm, G 1 B	Messing	29,35
Spüldeckel für UP und AP (Lebensdauer 12 J.)	160963		Kunststoff	6,82

Passende Messkapseln: siehe Seite 16



AP-Einrohr-Anschlussstück

Verschraubungen

Bezeichnung	Artikel-Nr.	Anschluss	Ausführung	Verpackungseinheiten	€/Stück
Messing-Verschraubung einschließlich Dichtung für Schraubanschluss mit Plombierbohrung	173612	G 3/4" x R 1/2"	Messing	Paar	9,62
	173458	G 3/4" x R 3/4"	Messing	Paar	23,73
	173459	G 3/4" x R 1"	Messing	Paar	41,98
	173712	G 1" x R 3/4"	Messing	Paar	19,95
	173461	G 1" x R 1"	Messing	Paar	34,97



Messing-Verschraubung

Nachrüstung von Wasserzählern im Bestand

Bezeichnung	Artikel-Nr.	Ausführung	€/Stück
Waschtisch-Zubehör			
Waschtischzähler-Zubehör 1, bestehend aus: 1 Paar Spezial-Verschraubungen	175650	verchromt	23,28
Waschtischzähler-Zubehör 2, bestehend aus: 1 Paar Spezial-Verschraubungen mit flexiblem Druckschlauch	175651	verchromt	30,73
Wanne-/Brause Zubehör			
Wanne-/Brause-Anschlussstück G3/4 B	10180020	verchromt	108,56
Wanne-/Brause-Ausgleichsstück G3/4 B	172140	verchromt	30,91
Wanne-/Brause-Messkapselgehäuse*	160240	verchromt	52,48

* Passende Messkapseln: siehe Seite 16



Waschtischzähler-Zubehör 2



Wanne-/Brause-Anschlussstück



Wanne-/Brause-Ausgleichsstück

Messkapselsystem-Zapfhahnmontage

Bezeichnung	Artikel-Nr.	Baulänge, Anschluss	Ausführung	€/Stück
Zapfhahn-Anschlussstück	160400	110 mm, G 3/4 B	Messing	40,62
Mutter und Schlauchverschraubung für Zapfhahn	175700	G 3/4 B		7,80

Passende Messkapseln: siehe Seite 16



Zapfhahn-Anschlussstück

WASSERZÄHLER

Wohnungswasserzähler

Ventilzähler



Ventilzähler-Anschlussstück



Ventilzähler-Messkapselgehäuse

Bezeichnung	Artikel-Nr.	€/Stück
Ausführung in Chrom		
Ventilzähler-Anschlussstück G 1/2 B	62181640	102,62
G 1/2 B mit Fließrichtungswandlung	62181641	138,92
G 3/4 B	62181740	107,30
G 3/4 B mit Fließrichtungswandlung	62181741	138,92
Ventilzähler-Messkapselgehäuse*	160240	52,48
Ausführung in silber/grau		
Ventilzähler-Anschlussstück G 1/2 B	62181635	88,17
G 3/4 B	62181735	84,91
Fließrichtungswandler nur in Chrom lieferbar		
Ventilzähler-Messkapselgehäuse*	160235	47,65

* Passende Messkapseln: siehe Seite 16

Zubehör Ventilzähler



Ventilzähler-Anschlussstück-
verlängerung 35 mm



Ventilzähler-Ventilrohr-
verlängerung 9 mm



Ventil-Adapter

Bezeichnung	Artikel-Nr.	€/Stück
Verlängerungen		
Ventilzähler-Anschlussstückverlängerung 35mm für Anschlussstück G 1/2 B	62177021	15,80
für Anschlussstück G 3/4 B	62177041	15,80
Ventilzähler Ventilrohrverlängerung 9mm für Anschlussstück G 1/2 B	62177011	6,19
für Anschlussstück G 3/4 B	62177031	6,19
Adapterset		
Schmiedl von G 1/2 B auf M24	7000177811	12,52
DIN 3512 von G 3/4 B auf G 1 B	62178011	22,19
DIN 3512 von G 3/4 B auf G 5/4 B	62178021	74,94
Dicht- und Sicherungsmittel		
Gewindesicherungsmittel	179571	69,21
Ersatzteile		
Plombiering für VZ	177940	0,51
Flachdichtung für VZ 2000 u. WB 2000 zwischen ASS und MK Gehäuse	199125	0,16
VZ Absperrknopf „aqua-switch“ Sternförmig Antrieb	62179501	26,00
VZ Absperrknopf grau für VZ-2000 ab Okt. 2006 sternförmig	62179510	1,16
VZ Absperrknopf chrom für VZ-2000 ab Okt. 2006 sternförmig	62179520	3,70

Kompletter Ventilzähler mit Anschlussstück, Messkapselgehäuse und Messkapselzähler (Beispielbild)



silber/grau

verchromt

Wohnungswasserzähler

Funk-Aufputz-Wasserzähler radio 4

Einstrahl-Trockenläufer mit drehbarem Rollenzählwerk, mit Funkmodul, Stichtagsprogrammierung, Langzeitbatterie.

Bezeichnung	Kaltwasser 30°C Artikel-Nr	Warmwasser 90°C Artikel-Nr	Q3 / Dauer- durchfluss	€/Stück
AP radio 4				
Baulänge 80 mm (G3/4 B)	61143500	61144500	2,5 m³/h	53,83
Baulänge 110 mm (G3/4 B)	10143510	10144510	2,5 m³/h	53,83
Baulänge 130 mm (G3/4 B)	61143520	61144520	2,5 m³/h	53,83
Baulänge 130 mm (G1 B)	61143530	61144530	4,0 m³/h	53,83



Funk-Aufputz-Wasserzähler
radio 4

Aufputz-Wasserzähler puls 2

Einstrahl-Trockenläufer mit drehbarem Rollenzählwerk, Impuls Ausgang, 2 m Kabel.

Bezeichnung	Kaltwasser 30°C Artikel-Nr	Warmwasser 90°C Artikel-Nr	Q3 / Dauer- durchfluss	€/Stück
AP puls 2				
Baulänge 110 mm (G3/4 B) 10 l/Impuls	61141661	61142661	2,5 m³/h	58,27
Baulänge 130 mm (G1 B) 10 l/Impuls	61141663	61142663	4,0 m³/h	58,27

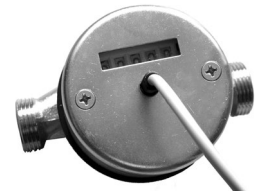

Aufputz-Wasserzähler puls 2

Diverse Dienstleistungen durch den Techem Kundendienst sind auf [Seite 7](#) zu finden.

WASSERZÄHLER

Wohnungswasserzähler

Aufputz-Wasserzähler Modularis

Einstrahl-Trockenläufer mit drehbarem Rollenzählwerk.

Bezeichnung	Kaltwasser 30°C Artikel-Nr	Warmwasser 90°C Artikel-Nr	Q3 / Dauer- durchfluss	€/Stück
AP Modularis				
Baulänge 80 mm (G 3/4 B)	70141679	70142679	2,5 m³/h	46,20
Baulänge 110 mm (G3/4B)	70141681	70142681	2,5 m³/h	46,20
Baulänge 130 mm (G 1 B)	70141683	70142683	4,0 m³/h	46,20

*nachrüstbar mit M-Bus / Impuls Modul



Aufputz-Wasserzähler M-Bus

Nachrüstmodul für Typ: Einstrahl-Trockenläufer Modularis

Bezeichnung	Artikel-Nr.	Impuls- wertigkeit	€/Stück
M-Bus / Impuls-Modul	7003007597	1L / Impuls	88,60



Messing-Verschraubung

Aufputzzähler-Zubehör

Bezeichnung	Artikel-Nr.	Baulänge, Anschluss	Verpackungs- einheiten	€/Stück
Messing-Verschraubung einschließlich Dichtung für Schraubanschluss, mit Plombierbohrung	173612 173458 173712	G 3/4" x R 1/2" G 3/4" x R 3/4" G 1" x R 3/4"	Paar Paar Paar	9,62 23,73 19,95
Zählerersatzstücke (Passstücke) Edelstahl	173461	G 1" x R 1"	Paar	34,97
Zählerersatzstücke (Passstücke) Stahl	190204	110 mm, G 3/4 B	Stück	8,20
Absperr-Eckventil verchromt mit Rosette und Dichtung	190214	130 mm, G 1 B	Stück	7,50
Eckverschraubung R1/2" beweglich (chrom) für AP-Zähler	174641	R 1/2"	Stück	182,33
Zählerverlängerung 20 mm	174645	R 1/2"	Stück	78,12
Messingverlängerung 1" 130mm auf 5/4" 175mm	173500	G 3/4"	Stück	11,10
	173505		Paar	83,97

Zapfhahnzähler-Zubehör

Bezeichnung	Artikel-Nr.	Ausführung	€/Stück
Zapfhahngarnitur	7000175700	G 3/4"	23,73
Anschlussverschraubung für Wasserzähler und Schlauchtülle mit Mutter	180515	G 3/4"	16,72
Anschlussverschraubung für Wasserzähler Mutter und Schlauchtülle	175700	G 3/4"	7,80

Waschtischzähler-Zubehör

Bezeichnung	Artikel-Nr.	Ausführung	€/Stück
Waschtischzähler-Zubehör 1, bestehend aus: 1 Paar Spezial-Verschraubungen	175650	verchromt	23,28
Waschtischzähler-Zubehör 2, bestehend aus: 1 Paar Spezial-Verschraubungen mit flexiblem Druckschlauch	175651	verchromt	30,73



Waschtischzähler-Zubehör 2

Wohnungswarmwasserzähler (TZ)

T-Stück-Zähler

Bezeichnung	Artikel-Nr.	Q3 / Dauer- durchfluss	€/Stück
Für Warmwasser bis 90°C zur Montage auf Venturi-T-Stück			
TZ radio 4 Mehrstrahl-Axialzähler, Trockenläufer mit Funkmodul, drehbarem Rollenzählwerk, Gehäuse lackiert, ohne Verkleidung und Montagezubehör	61146540	2,5 m³/h	79,95



TZ radio 4 - Kunststoffgehäuse
(Gehäuselebensdauer 12 Jahre)

Zubehör

Bezeichnung	Artikel-Nr.	Ausführung	€/Stück
Verkleidung			
Schutzhülse für T-Stück-Zähler	180639	verchromt	11,81
Verlängerung für Schutzhülse 15 mm	180641	verchromt	21,56
Verlängerung für Schutzhülse 30 mm	180642	verchromt	22,93
Rosette für T-Stück-Zähler	180640	verchromt	8,21
Rosette grau	176003	Kunststoff	5,94
Montagezubehör			
TZ-Befestigungssatz für Venturi-T-Stück	176001	Messing	31,86
Verlängerungen für Venturi-T-Stück (max. 80mm)	176016	16 mm	10,98
	176032	32 mm	14,53
Winkelstück für T-Stück-Zähler	004331	Rotguss	40,64
Blindlegesatz für Clorius Venturi Flansch, Dichtung, 4 Schrauben	33330		14,20

Dienstleistungen/Montage zu TZ

Bezeichnung	Artikel-Nr.	€/Stück
TZ Montage zzgl. Weggeld	000906	48,97
TZ Umrüstung zzgl. Weggeld	000916	48,97

WASSERZÄHLER

Hauswasserzähler

Für Kaltwasser



Hauswasserzähler BT

Bezeichnung	Artikel-Nr.	Baulänge, Anschluss	Q3 / Dauerdurchfluss	€/Stück
Mehrstrahl-Trockenläufer mit Modularis-Zählwerk (nachrüstbar mit M-Bus / Impuls Modul)				
BT Q3 4,0 waagrecht / senkrecht	7003000112	175 mm, G 5/4 B	4,0 m ³ /h	138,44
BT Q3 10 waagrecht	7003000113	175 mm, G 5/4 B	10 m ³ /h	243,54
BT Q3 16 waagrecht	7003000114	300 mm, G 2 B	16 m ³ /h	456,77



Trockenläufer MT-M

Bezeichnung	Artikel-Nr.	Baulänge, Anschluss	Q3 / Dauerdurchfluss	€/Stück
Trockenläufer für waagrechten Einbau mit drehbarem, evakuiertem Rollenzählwerk in Mehrstrahl-Flügelradausführung, Typ: MT-M Modularis-Ausführung (nachrüstbar mit M-Bus / Impuls Modul)	7003001312	190 mm, G 1 B	4,0 m ³ /h	193,23
	7003001313	260 mm, G 5/4 B	6,3 m ³ /h	272,70
	7003001321	260 mm, G 6/4 B	10 m ³ /h	272,70
	7003001322	260 mm, G 5/4 B	10 m ³ /h	272,70
Trockenläufer für Steigrohr-Einbau mit drehbarem, evakuiertem Rollenzählwerk in Mehrstrahl-Flügelradausführung, Typ: MT-M Modularis-Ausführung (nachrüstbar mit M-Bus / Impuls Modul)	7003001362	105 mm, G 1 B	4,0 m ³ /h	199,86
	7003001363	150 mm, G 5/4 B	6,3 m ³ /h	344,23
	7003001371	150 mm, G 5/4 B	10 m ³ /h	344,23
	7003001381	200 mm, G 2 B	16 m ³ /h	662,08
Trockenläufer für Fallrohr-Einbau mit drehbarem, evakuiertem Rollenzählwerk in Mehrstrahl-Flügelradausführung, Typ: MT-M Modularis-Ausführung (nachrüstbar mit M-Bus / Impuls Modul)	7003001401	105 mm, G 1 B	4 m ³ /h	280,65

Hauswasserzähler

Für Warmwasser

Bezeichnung	Artikel-Nr.	Baulänge, Anschluss	Q3 / Dauerdurchfluss	€/Stück
Trockenläufer für waagrechten Einbau mit drehbarem, evakuiertem Rollenzählwerk in Mehrstrahl-Flügelradausführung, Typ: MT-M Modularis-Ausführung (nachrüstbar mit M-Bus / Impuls Modul)	7009001142	190 mm, G 1 B	4,0 m³/h	206,47
	7009001143	260 mm, G 5/4 B	6,3 m³/h	289,38
	7009001151	260 mm, G 6/4 B	10 m³/h	289,38
	7009001152	260 mm, G 5/4 B	10 m³/h	289,38
	7009001171	300 mm, G 2 B	16 m³/h	529,63
Trockenläufer für Steigrohr-Einbau mit drehbarem, evakuiertem Rollenzählwerk in Mehrstrahl-Flügelradausführung, Typ: MT-M Modularis-Ausführung (nachrüstbar mit M-Bus / Impuls Modul)	7009001212	105 mm, G 1 B	4,0 m³/h	211,78
	7009001213	150 mm, G 5/4 B	6,3 m³/h	362,76
	7009001221	150 mm, G 5/4 B	10 m³/h	362,76
	7009001231	200 mm, G 2 B	16 m³/h	728,29
Trockenläufer für Fallrohr-Einbau mit drehbarem, evakuiertem Rollenzählwerk in Mehrstrahl-Flügelradausführung, Typ: MT-M Modularis-Ausführung (nachrüstbar mit M-Bus / Impuls Modul)	7009001251	105 mm, G 1 B	4,0 m³/h	293,89



Trockenläufer MT-M

Nachrüstmodul für Typ: MT-M und BT

Bezeichnung	Artikel-Nr.	Impuls-wertigkeit	€/Stück
M-Bus / Impuls-Modul	7003007597	1L / Impuls	88,60

Kompatibel für alle Hauswasserzähler: siehe Seite 24 & 25 .

Kundendienst für alle Hauswasserzähler S.24 - 25

Bezeichnung	Artikel-Nr.	€/Stück
Montage und Reparaturen je angefangener Arbeitszeiteinheiten (30 min.)	000905	56,26
Sonstige Leistungen nach Zeitaufwand je angefangener Zeiteinheit (15 min) im Innendienst (z.B. Terminvereinbarungen, Bearbeitung Kleinaufträge)	000997	18,33
Weggeld Zone 1	000908	48,91
Weggeld Zone 2	000909	65,58
Weggeld Zone 3	000910	114,94
Weggeld Zone 4	000911	150,80
Parkgebühren über € 10,00 pro Auftrag können an den Auftraggeber weiterverrechnet werden.		
Montage Zähler (gilt für Wasserzähler sowie Wärmezähler) in vorhandene Messstelle mit funktionierenden Absperrungen, zzgl. Anfahrt ab	000906	48,97
Abnahme Wärmezähler zzgl. Anfahrt ab	000951	26,44
Funkaktivierung von Wärme- und Wasserzähler je Geräteausstattung und technischem Aufwand		auf Anfrage
Zusatzaufwand Geräte-Parametrierung (bei gewünschter Abweichungen von Standard-Einstellung)	000989	64,92

Hauswasserzähler

Verschraubungen und Zubehör Hauswasserzähler



Messing-Verschraubung



Zählerersatzstück Stahl

Bezeichnung	Artikel-Nr.	Ausführung	Verpackungs- einheit	€/Stück
Messing-Verschraubungen mit Plombierbohrung inkl. Dichtung für Zähler G3/4 B	173459	G 3/4" x R 1"	Paar	41,98
für Zähler G 1 B	173712	G 1" x R 3/4"	Paar	19,95
	173461	G 1" x R 1"	Paar	34,97
für Zähler G 5/4 B	173812	G 5/4" x R 1"	Paar	47,76
	173813	G 5/4" x R 5/4"	Paar	67,25
für Zähler G 6/4 B	173814	G 6/4B x R 5/4	Paar	64,77
für Zähler G 2 B	173912	G 2" x R 6/4"	Paar	96,73
	173913	G 2" x R 2"	Paar	186,57
Zählerersatzstück (Passstücke) Kunststoff	7000190212	175 mm, G 5/4 B	Stück	30,83
Zählerersatzstück (Passstücke) Stahl	190209	105 mm, G 1 B	Stück	15,34
	190211	150 mm, G 2 B	Stück	69,24
	190206	190 mm, G 1 B	Stück	24,67
	190213	200 mm, G 2 B	Stück	76,69
	190207	260 mm, G 5/4 B	Stück	44,80
	190215	260 mm, G 6/4 B	Stück	24,64
	190208	300 mm, G 2 B	Stück	92,82
Gegenflansche inkl. Schrauben und Muttern	7010430050	DN 50, PN 16	Paar	81,98
	7010430065	DN 65, PN 16	Paar	100,53
Lochanzahl: bis DN 65: 4, ab DN 80 - 100: 8	7010430080	DN 80, PN 16	Paar	121,70
	7010430100	DN 100, PN 16	Paar	145,55

Großwasserzähler bis 50°C

Für Kaltwasser, Typ MeiStream

Bezeichnung	Artikel-Nr.	Baulänge, Nennweite	Q3 / Dauer- durchfluss	€/Stück
Woltmanzähler für waagrechten und senkrechten Einbau mit 360° drehbarem, evakuiertem Rollenzählwerk nachrüstbar mit HRI-Mei Kontaktgebern (Seite 28). Typ: MeiStream, Flanschführung: PN 16, Lochanzahl: bis DN 65: 4, DN 80 bis DN 150: 8	7003000571	200 mm, DN 50	40 m³/h	1.445,54
	7003000581	200 mm, DN 65	63 m³/h	1.493,78
	7003000591	225 mm, DN 80	100 m³/h	1.615,15
	7003000601	250 mm, DN 100	160 m³/h	1.820,59
	7003000611	250 mm, DN 125	160 m³/h	2.085,13
	7003000621	300 mm, DN 150	400 m³/h	3.361,18



Großwasserzähler
Typ: MeiStream

Kontakt-Großwasserzähler bis 50°C

Für Kaltwasser, mit integriertem Impuls- und M-Bus-Ausgang (nach DIN 1434), Typ MeiStream

Bezeichnung	Artikel-Nr.	Baulänge, Nennweite	Impulswertigkeit Impulsausgang	Q3 / Dauer- durchfluss	€/Stück
Woltmanzähler für waagrechten und senkrechten Einbau mit integriertem Impuls und M-Bus-Ausgang mit 360° drehbarem, evakuiertem Rollenzählwerk, Typ: MeiStream, Flanschführung: PN 16, Lochanzahl: bis DN 65: 4, DN 80 bis DN 150: 8	7003000570	200 mm, DN 50	100 l/Impuls	40 m³/h	1.805,00
	7003000580	200 mm, DN 65	100 l/Impuls	63 m³/h	1.853,26
	7003000590	225 mm, DN 80	100 l/Impuls	100 m³/h	1.974,65
	7003000600	250 mm, DN 100	100 l/Impuls	160 m³/h	2.178,49
	7003000610	250 mm, DN 125	100 l/Impuls	160 m³/h	2.443,05
	7003000620	300 mm, DN 150	1000 l/Impuls	400 m³/h	3.636,63



Kontaktwasserzähler
Typ: MeiStream inkl.
Modul für Impuls- u.
M-Bus-Ausgang

andere Impulswertigkeiten auf Anfrage

Kontaktgeber mit integriertem Impuls- und M-Bus Ausgang

Bezeichnung	Artikel-Nr.	€/Stück
Reed-Impulsgeber HRI-Mei für MeiStream HSWZ 100 l/Impuls bis DN 125	7009100101	360,86
Reed-Impulsgeber HRI-Mei für MeiStream HSWZ 1000 l/Impuls für DN 150w	7009100102	360,86

Impuls-Funk-Schnittstelle radio 4

Impuls-Funk-Schnittstelle, frei programmierbar zur Integration von Messgeräten mit einem potenzialfreien Schaltimpulsausgang oder open collector bzw. open drain in das Techem Funksystem (z.B. Kontaktwasserzähler, Wärmehzähler und Wärmehzähler-Rechenwerk mit entsprechendem Impulsausgang). Das Gerät verfügt über eine optische Serviceschnittstelle. Die Batterielebensdauer ist auf 10 Jahre ausgelegt.



Impuls-Funk-Schnittstelle radio 4

Bezeichnung	Artikel-Nr.	€/Stück
Impuls-Funk-Schnittstelle radio 4	376230	96,71

Kundendienst für alle MeiStream-Zähler

Bezeichnung	Artikel-Nr.	€/Stück
Montage und Reparaturen je angefangener Arbeitszeiteinheiten (30 min.)	000905	56,26
Sonstige Leistungen nach Zeitaufwand je angefangener Zeiteinheit (15 min) im Innendienst (z.B. Terminvereinbarungen, Bearbeitung Kleinaufträge)	000997	18,33
Weggeld Zone 1	000908	48,91
Weggeld Zone 2	000909	65,58
Weggeld Zone 3	000910	114,94
Weggeld Zone 4	000911	150,80
Parkgebühren über € 10,00 pro Auftrag können an den Auftraggeber weiterverrechnet werden.		
Montage Zähler (gilt für Wasserzähler sowie Wärmehzähler) in vorhandene Messstelle mit funktionierenden Absperrungen, zzgl. Anfahrt ab	000906	48,97
Abnahme Wärmehzähler zzgl. Anfahrt ab	000951	26,44
Funkaktivierung von Wärme- und Wasserzähler je Geräteausstattung und technischem Aufwand		auf Anfrage
Zusatzaufwand Geräte-Parametrierung (bei gewünschter Abweichungen von Standard-Einstellung)	000989	64,92

Wärmezähler

Messkapsel-Wärme-/Kältezähler qp 0,6 - 2,5 m³/h

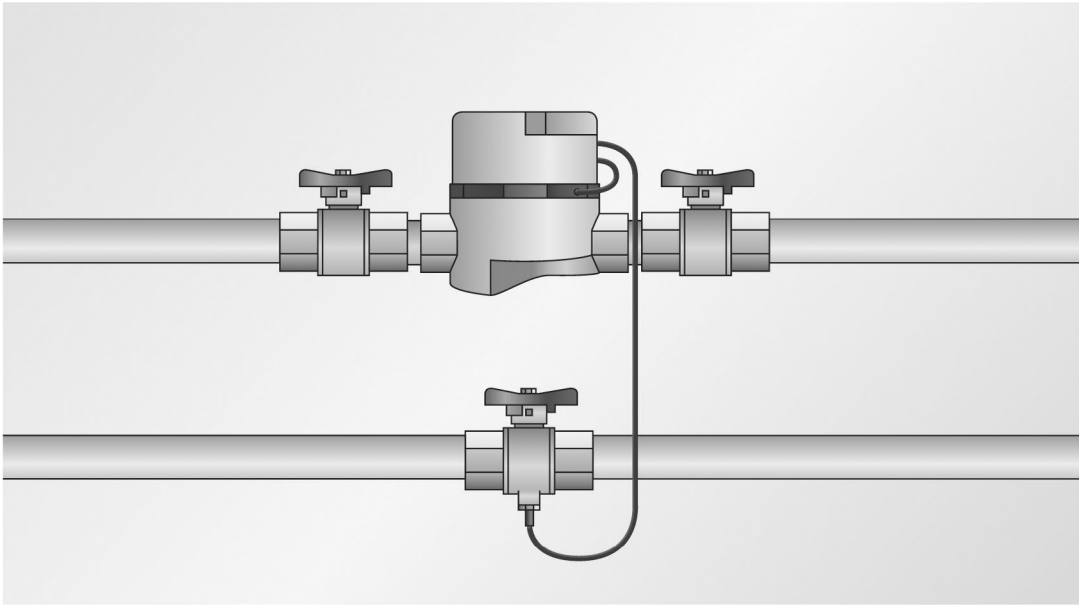

Wärmezähler

Seite 32-33

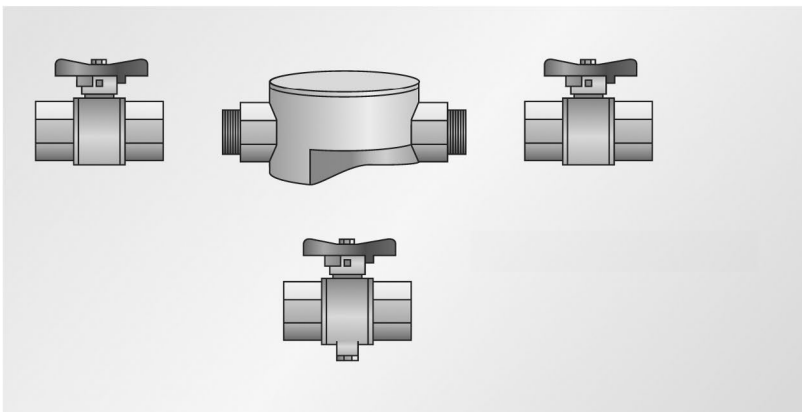
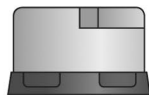

Einbausatz Messkapselzähler

Seite 34

Wärme-/Kälte-/Klimazähler in Kompakt- oder Ultraschallausführung

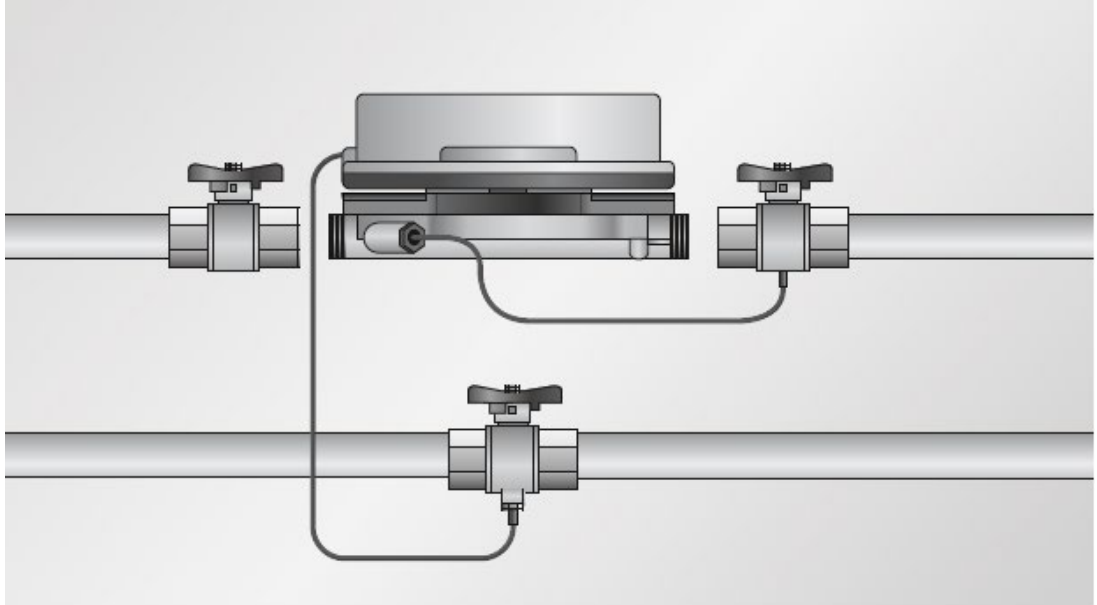

	Kompakt Type 4.1.2	Kompakt Type 4.1.3
Volumenmessteil:	Ultraschall	Ultraschall
Anschlussart:	Gewinde	Gewinde / Flansch
qp:	0,6 - 2,5	0,6 - 100
Wärmezähler	Seite 36	Seite 37
Kältezähler	Seite 36	Seite 38
Klimazähler	Seite 36	Seite 39

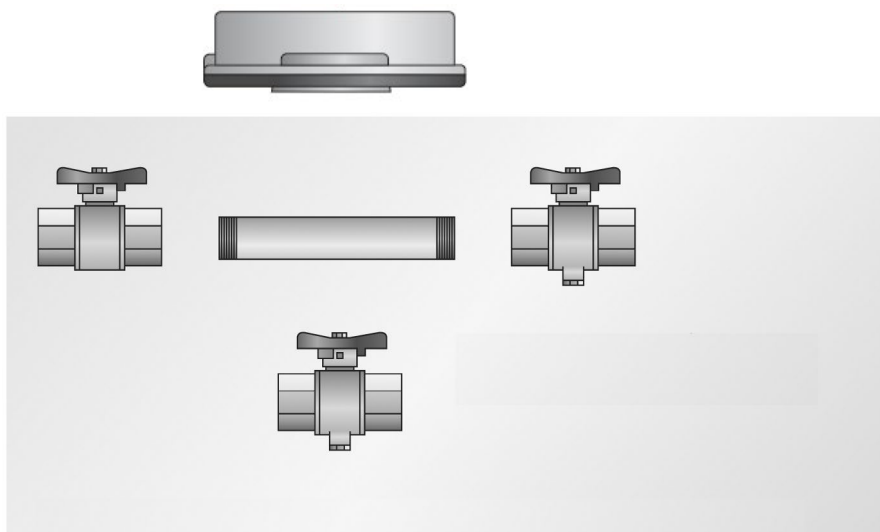

Einbausatz Ultraschallzähler

Zubehörübersicht Messkapsel-Wärmezähler

Standard: Einbau mit Einbausatz

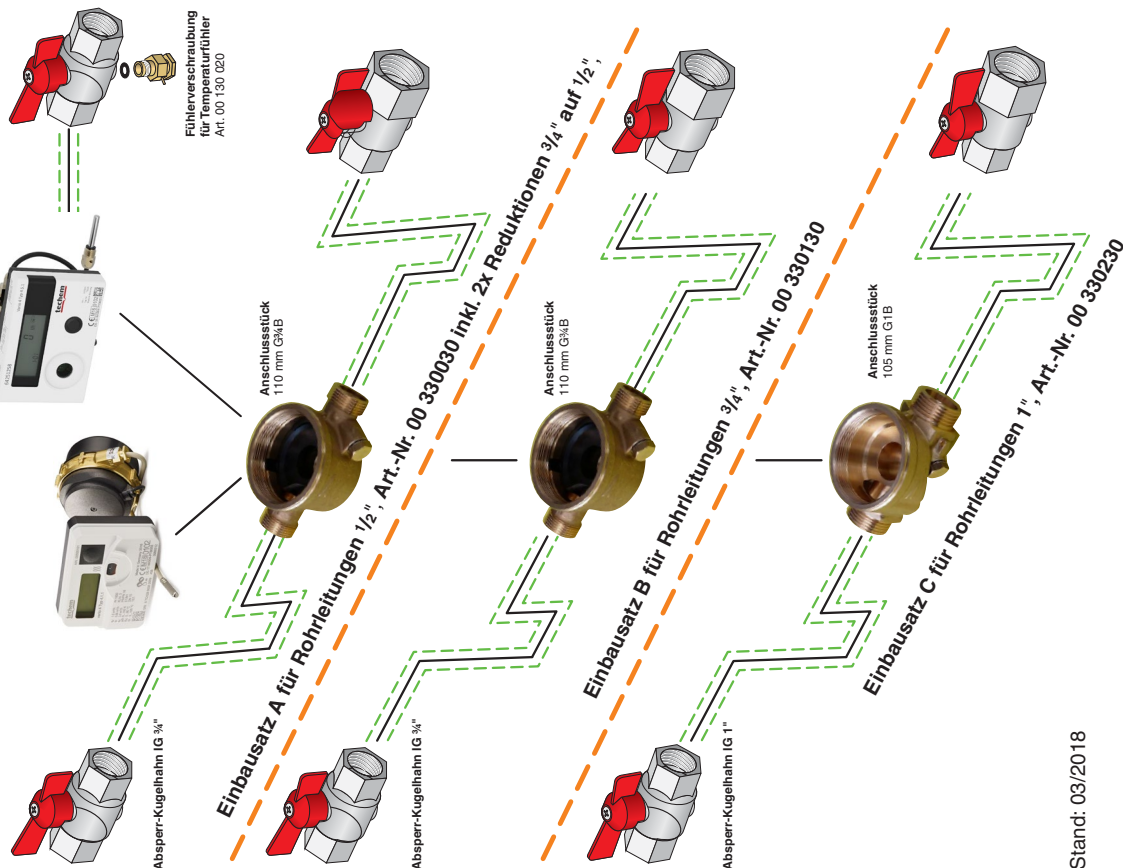

Zubehör

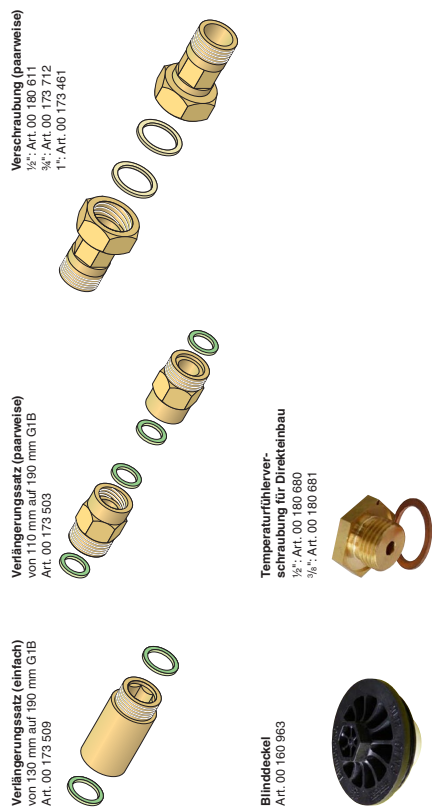

Alternativ können Sie diese Anschlussstücke und dieses Zubehör montieren

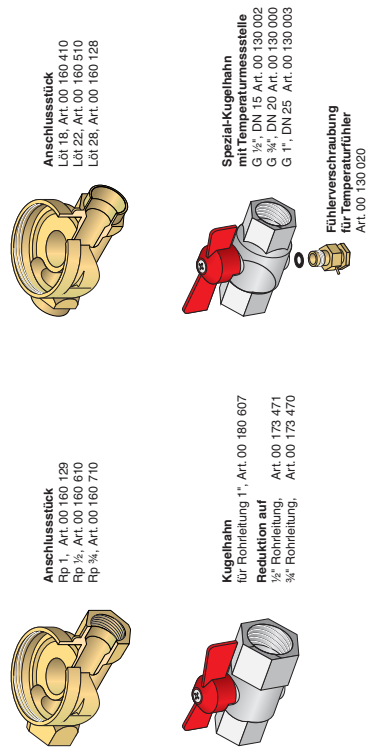

Stand: 03/2018



Messkapsel-Wärmezähler
vario 4 Typ 4.1.1.

Elektronischer Messkapsel-Wärmezähler vario 4 Typ 4.1.1. (funkvorbereitet)

Zur Berechnung und Anzeige des Wärmeverbrauchs in Wärmekreisläufen. Stichtagsprogrammierbares Rechenwerk mit nachträglich aktivierbarem Funkmodul und LC-Display für 12 Anzeigefunktionen. **

Bezeichnung	Artikel-Nr.	Nenngröße qp m³/h	Kabellänge	€/Stück
Elektronischer Messkapsel-Wärmezähler vario 4 mit integriertem Rücklauftemperaturfühler und abnehmbarem Rechenwerk	555001	0,6	1,5 m	246,76
	555101	1,5	1,5 m	237,27
	555201	2,5	1,5 m	246,76



Messkapsel-Wärmezähler
vario 4 Typ 4.1.1.
mit integrierter
M-Bus-Schnittstelle

Elektronischer Messkapsel-Wärmezähler vario 4 Typ 4.1.1. mit integrierter M-Bus-Schnittstelle**

Bezeichnung	Artikel-Nr.	Nenngröße qp m³/h	Kabellänge	€/Stück
Elektronischer Messkapsel-Wärmezähler vario 4 mit integriertem Rücklauftemperaturfühler und abnehmbarem Rechenwerk	555014	0,6	6,0 m	283,73
	555114	1,5	6,0 m	273,73
	555214	2,5	6,0 m	273,73



Messkapsel-Wärmezähler
vario 4 Typ 4.1.1.
2" koax

Elektronischer Messkapsel-Wärmezähler vario 4 Typ 4.1.1. (funkvorbereitet) für den Austausch von Ista Messkapselzählern durch Techem

Messkapsel-Geometrie passend für 2" koax (Ista-Geometrie) Messkapselanschlussgehäuse

Zur Berechnung und Anzeige des Wärmeverbrauchs in Wärmekreisläufen. Stichtagsprogrammierbares Rechenwerk mit nachträglich aktivierbarem Funkmodul und LC-Display für 12 Anzeigefunktionen. Temperaturfühlerdurchmesser 5 mm **

Bezeichnung	Artikel-Nr.	Nenngröße qp m³/h	Kabellänge	€/Stück
Elektronischer Messkapsel-Wärmezähler vario 4 mit integriertem Rücklauftemperaturfühler und abnehmbarem Rechenwerk und 2" koax Messkapselanschlussgehäuse	555007	0,6	1,5 m	269,20
	555107	1,5	1,5 m	237,27
	555207	2,5	1,5 m	269,20

**Der Zähler kann wahlweise Vorlauf/Rücklauf programmiert werden.

Funkaktivierung Wärmezähler	500999			46,77
-----------------------------	--------	--	--	-------

Aufgrund anhaltenden Schwierigkeiten bei der Beschaffung von Zählern und Zubehör kann es vorkommen, dass technisch gleichwertige Ersatzprodukte geliefert werden müssen.

Elektronischer Messkapsel-Wärmezähler vario 4 Typ 4.5.1. (funkvorbereitet) für den Austausch von Allmess Messkapselzählern durch Techem

Messkapsel-Geometrie passend für M77x1,5 (Allmess-Geometrie) Messkapselanschlussgehäuse

Zur Berechnung und Anzeige des Wärmeverbrauchs in Wärmekreis-läufen. Stichtagsprogrammierbares Rechenwerk mit nachträglich aktivierbarem Funkmodul und LC-Display für 12 Anzeigefunktionen, Temperaturfühlerdurchmesser 6 mm. **

Bezeichnung	Artikel-Nr.	Nenngröße qp m³/h	Bauhöhe (ab Rohrmittle)	Kabellänge	€/Stück
Elektronischer Messkapsel-Wärmezähler vario 4 mit 2 externen Temperaturfühlern und abnehmbarem Rechenwerk und M77x1,5 Messkapselanschlussgehäuse	553106	1,5	97 mm*	1,5 m	320,09
	553206	2,5	99 mm*	1,5 m	320,09



Messkapsel-Wärmezähler vario 4 Typ 4.5.1. mit abnehmbarem Rechenwerk

Elektronischer Messkapsel-Kältezähler vario 4 Typ 4.5.1. (funkvorbereitet)

Zur Berechnung und Anzeige des Kälteverbrauchs in Kältekreisläufen. Rechenwerk mit nachträglich aktivierbarem Funkmodul und LC-Display für 12 Anzeigefunktionen, Temperaturfühlerdurchmesser 5,2 mm. **

Bezeichnung	Artikel-Nr.	Nenngröße qp m³/h	Bauhöhe (ab Rohrmittle)	Kabellänge	€/Stück
Elektronischer Messkapsel-Kältezähler vario 4 mit 2 externen Temperaturfühlern und abnehmbarem Rechenwerk	553120K	1,5	97 mm*	1,5 / 6 m	297,42
	553220K	2,5	99 mm*	1,5 / 6 m	297,42



Messkapsel-Kältezähler vario 4 Typ 4.5.1. mit abnehmbarem Rechenwerk

* Maße inkl. Rechenwerk (wenn abgenommen reduziert sich die Höhe um 26 mm)

** Der Zähler kann wahlweise Vorlauf/Rücklauf programmiert werden.

Bezeichnung	Artikel-Nr.	€/Stück
Funkaktivierung Wärmezähler	500999	46,77

Kundendienst für alle Messkapsel-Wärmezähler

Bezeichnung	Artikel-Nr.	€/Stück
Montage und Reparaturen je angefangener Arbeitszeiteinheiten (30 min.)	000905	56,26
Sonstige Leistungen nach Zeitaufwand je angefangener Zeiteinheit (15 min) im Innendienst (z.B. Terminvereinbarungen, Bearbeitung Kleinaufträge)	000997	18,33
Weggeld Zone 1	000908	48,91
Weggeld Zone 2	000909	65,58
Weggeld Zone 3	000910	114,94
Weggeld Zone 4	000911	150,80
Parkgebühren über € 10,00 pro Auftrag können an den Auftraggeber weiterverrechnet werden.		
Montage Zähler (gilt für Wasserzähler sowie Wärmezähler) in vorhandene Messstelle mit funktionierenden Absperrungen, zzgl. Anfahrt ab	000906	48,97
Abnahme Wärmezähler zzgl. Anfahrt ab	000951	26,44
Funkaktivierung von Wärme- und Wasserzähler je Geräteausstattung und technischem Aufwand		auf Anfrage
Zusatzaufwand Geräte-Parametrierung (bei gewünschter Abweichungen von Standard-Einstellung)	000989	64,92



Einbauzubehör für
Messkapsel-Wärmezähler

Kugelhahn-Einbausatz für Direktmessung für Messkapsel-Wärmezähler und Messkapsel-Wärme-/Kältezähler

Bezeichnung	Artikel-Nr.	Ausführung	Nenngröße bis qp m³/h	€/Stück
Einbausatz für 1/2"-Rohrnetz, bestehend aus: 1 Spezial-Kugelhahn IG 1/2" 2 Kugelhähnen IG 3/4" 2 Reduktionen AG 3/4" auf IG 1/2" 1 Einrohranschlussstück 110 mm, G 3/4" 1 Spüldeckel (Kunststoff)	330030	1/2"	1,5	75,21
Einbausatz für 3/4"-Rohrnetz, bestehend aus: 1 Spezial-Kugelhahn IG 3/4" 2 Kugelhähnen IG 3/4" 1 Einrohranschlussstück 110 mm, G 3/4" 1 Spüldeckel (Kunststoff)	330130	3/4"	1,5	75,21
Einbausatz für 1"-Rohrnetz, bestehend aus: 1 Spezial-Kugelhahn IG 1" 2 Kugelhähnen IG 1" 1 Einrohranschlussstück 105 mm, G 1" 1 Spüldeckel (Kunststoff)	330230	1"	2,5	106,70

Einrohr-Anschlussstücke

mit integrierter Temperaturfühleraufnahme

Bezeichnung	Artikel-Nr.	Nenngröße bis qp m³/h	€/Stück
Außengewinde			
MK-Anschlussstück 110 mm, G 3/4 B *	160125	1,5	24,72
MK-Anschlussstück 130 mm, G 1 B *	160126	2,5	37,21
MK-Anschlussstück 105 mm, G 1 B	160127	2,5	41,68
Innengewinde			
MK-Anschlussstück 105 mm Rp 1"	160129	2,5	40,58
Spüldeckel (Lebensdauer 12 Jahre) für UP- und AP-Einrohranschlussstück	160963		6,82

* ohne Spüldeckel (Artikel-Nr. 160 963)

Zubehör für Messkapsel Wärmehähler

Bezeichnung	Artikel-Nr.	Nenngröße bis qp m³/h	€/Stück
Spezial-Kugelhähne für Temperaturfühlereinbau			
Spezial-Kugelhahn IG 1/2", DN 15	130002	1,5	18,12
Spezial-Kugelhahn IG 3/4", DN 20	130000	1,5	18,12
Spezial-Kugelhahn IG 1", DN 25	130003	2,5	32,99
Temperaturfühlerzubehör			
Verschraubung für Temperaturfühler	130020		6,32
Kugelhahn als Absperrung für Einrohr-Anschlussstück			
Kugelhahn IG 1/2", DN 15	180605	1,5	11,79
Kugelhahn IG 3/4", DN 20	180606	1,5	13,10
Kugelhahn IG 1", DN 25	180607	2,5	23,43
Verschraubung für Einrohr-Anschlussstück mit Außengewinde inkl. Plombierbohrung und Dichtungen			
Verschraubung G 3/4" x R 1/2" (paarweise)	173612	1,5	9,62
Verschraubung G 3/4" x R 3/4" (paarweise)	173458	1,5	23,73
Verschraubung G 3/4" x R 1" (paarweise)	173459	1,5	41,98
Verschraubung G 1" x R 3/4" (paarweise)	173712	1,5	19,95
Verschraubung G 1" x R 1" (paarweise)	173461	2,5	34,97
Tauchhülsen (mit MID Zulassung)			
34 mm, R 1/4" (Stück)	340022		12,98
40 mm, R 1/4" (Stück)	340024		13,84
60 mm, R 1/4" (Stück)	340030		23,61
34 mm, R 1/2" (Stück)	340021		13,01
50 mm, R 1/4" (Stück)	340029		13,59
50 mm, R 1/2" (Stück)	340051		17,04
Messing-Tauchhülse BL 85 mm, R 1/2" 5,2mm mit Distanzstück für Kabelfühler (Paar)	340154		71,25
50 mm, R 3/8" (Stück)	340151		23,17
Adapter für Direktfühler 3/8" auf M10 inkl. Dichtung	180681		12,64
Adapter für Direktfühler 1/4" auf M10 inkl. Dichtung	7000363506		12,64
Adapter für Direktfühler 1/2" auf M10 inkl. Dichtung	363508		9,14
Zählverlängerungen			
1 x G 3/4" x R 3/4" x 20 mm	173500		11,10
2 x G 3/4" x R 1" x 12,5 mm	173501		18,12
2 x G 3/4" x R 1" x 40 mm	173503		51,36
2 x G 3/4" x R 1" x 15 mm	173504		23,09
1 x G 1" x R 1" x 60 mm	173509		33,36
5/4" x 5/4" x 15 mm	173511		82,13
Ersatzteile			
Flachdichtung G1B DN20 max.120°C DIN 7603	7000199141		0,47



Spezial-Kugelhahn



Kugelhahn



Messing-Verschraubung



Adapter für Direktfühler
1/2" auf M10



Tauchhülsen

WÄRMEZÄHLER

Ultraschall-Kompakt-Wärmezähler vario 4.1.2 (funkvorbereitet)

Die Zählertypen 4.1.2 sind für alle Standardfälle mit Funkablesung prädestiniert.

Die Kompaktzähler sind Volumenmessteil, Temperaturfühler und abnehmbares Rechenwerk in einem.

Zur Funkablesung ist lediglich eine Aktivierung notwendig. Zusatzmodule oder Netzteile werden hierfür nicht benötigt.

Einbaulage ist beliebig. Der Einbauort kann per Taster am Gerät auch auf Vorlauf umgestellt werden.



Ultraschall-Kompakt-Wärmezähler vario 4 Typ 4.1.2

Bezeichnung	Artikel-Nr.	Nenngröße qp m³/h	Anschluss/ Nennwerte	Z***	€/Stück
Ultraschall-Kompakt-Wärmezähler vario 4 Typ 4.1.2 (funkvorbereitet) integrierten Rücklauffühler und externen Vorlauffühler (1,5 m) Pt500 Temperaturmesstaktung 4 sec. (perfekt geeignet für Wohnungsverteilerstationen) abnehmbares Rechenwerk mit LCD Anzeige misst in kWh	781005	0,6	110 mm, G 3/4 B	I	317,34
	781105	1,5	110 mm, G 3/4 B	I	304,70
	781205	2,5	130 mm, G 1 B	K	317,34

*** Empfohlener Einbausatz siehe [Seite 41](#)

Ultraschall-Kompakt-Kältezähler vario 4.1.2 (funkvorbereitet)

Bezeichnung	Artikel-Nr.	Nenngröße qp m³/h	Anschluss/ Nennwerte	Z***	€/Stück
Ultraschall-Kompakt-Kältezähler vario 4 Typ 4.1.2 (funkvorbereitet) integrierten Rücklauffühler und externen Vorlauffühler (1,5 m) Pt500 Temperaturmesstaktung 32 sec., abnehmbares Rechenwerk mit LCD Anzeige misst in kWh	783000K	0,6	110 mm, G 3/4 B	I	374,23
	783100K	1,5	110 mm, G 3/4 B	I	361,58
	783200K	2,5	130 mm, G 1 B	K	389,40

*** Empfohlener Einbausatz siehe [Seite 41](#)

Ultraschall-Kompakt-Klimazähler vario 4.1.2 (funkvorbereitet)

Klimazähler (auch kombinierte Wärme- & Kältezähler) messen beide Energiemengen in einem Gerät

Bezeichnung	Artikel-Nr.	Nenngröße qp m³/h	Anschluss/ Nennwerte	Z***	€/Stück
Ultraschall-Kompakt-Klimazähler vario 4 Typ 4.1.2 (funkvorbereitet) integrierten Rücklauffühler und externen Vorlauffühler (1,5 m) Pt500 Temperaturmesstaktung 32 sec., abnehmbares Rechenwerk mit LCD Anzeige misst in kWh	785100K	1,5	10 mm, G 3/4 B	I	394,59
	785200K	2,5	130 mm, G 1 B	K	422,41

*** Empfohlener Einbausatz siehe [Seite 41](#)

Bezeichnung	Artikel-Nr.	€/Stück
Funkaktivierung Wärmezähler	500999	46,77

Zubehör für Kompakt-Wärme- / Kälte- / Klimazähler vario 4.1.2 (funkvorbereitet)

Es sind keine Zusatzmodule oder Netzteile möglich.

Bezeichnung	Artikel-Nr.	€/Stück
Wandmontagesatz f. vario 4 Typ 4.1.2	130026	10,12

Ultraschall-Kompakt-Wärmezähler vario 4 Typ 4.1.3 (funkvorbereitet)

Die Ultraschallzähler der neuesten Generationen überzeugen durch ihre vielseitige Einsetzbarkeit und Modularität.

Die verschleißfreie Durchflussmessung mit Ultraschall sorgt ohne jegliche mechanisch bewegten Teile für maximale Präzision und Robustheit. Die Ultraschallzähler sind Volumenmessteil, Temperaturfühler und abnehmbares Rechenwerk in einem.

Zur Funkauslesung ist lediglich eine Aktivierung notwendig. Zusatzmodule oder Netzteile werden hierfür nicht benötigt.

Mittels Konfigurationsänderung sind alle Zählervarianten auch im Vorlauf verwendbar.

Beipack „Wandhalterung“ inkludiert.

Bezeichnung	Artikel-Nr.	Nenngröße qp m³/h	Anschluss: Baulänge, Nennweite	Z***	€/Stück
Gewinde-Anschluss, Einbau beliebig	791000	0,6	110 mm, G 3/4 B	I	436,39
Ultraschall-Kompakt-Wärmezähler	791105	1,5	110 mm, G 3/4 B	I	436,39
mit integrierten Rücklauffühler (bis qp = 6 m³/h), externer Vorlauffühler (Kabellänge 2m *)	791205	2,5	130 mm, G 1 B	K	463,67
	791213**	2,5	190 mm, G 1 B	-	789,06
Energieversorgung: Lithium- Batterie für 5+1 Jahre, geeicht,	791300	3,5	135 mm, G 5/4 B	-	789,06
Temperaturmesszyklus Standard = 16 sek., für qp 1,5 bis 2,5 mit Baulänge 130mm mit 4 sek. Zyklus (perfekt für Wohnungsverteilungsstationen)	791310	3,5	150 mm, G 5/4 B	-	789,06
	791320	3,5	260 mm, G 5/4 B	N	789,06
Nennndruck PN 16, ab qp 15: PN 25	791413**S	6	150 mm, G 2 B	-	789,06
	791420	6	260 mm, G 5/4 B	N	789,06
	791520	10	200 mm, G 2 B	-	993,18
	791530	10	300 mm, G 2 B	P	1.022,98
	791531**	10	300 mm, G 2 B	P	1.108,57
Flansch-Anschluss, Einbau beliebig	791214**	2,5	190 mm, FL DN20	-	789,06
Ultraschall-Kompakt-Wärmezähler	791328	3,5	260 mm, FL DN25	-	976,30
Beschreibung wie oben	791428	6	260 mm, FL DN25	-	976,30
	791429	6	260 mm, FL DN32	-	976,30
Lochanzahl: bis DN 50: 4 und DN 65 bis 150: 8	791534**	10	300 mm, FL DN40	-	1.118,46
	791604**	15	270 mm, FL DN50	-	1.909,67
	791704**	25	300 mm, FL DN65	-	2.174,45
	791804**	40	300 mm, FL DN80	-	2.597,02
	791904**	60	360 mm, FL DN100	-	2.807,61
	791990**	100	360 mm, FL DN100	-	3.509,53

* Zähler mit Sonderbaulängen (nur für den Tausch im Bestand) ** Kabellänge 6 bzw. 10m, weitere Varianten auf Anfrage

*** Empfohlener Einbausatz siehe Seite 41

S = auch für den Ersatz qp = 10 m³/h, Baulänge = 150mm, Gewinde = 2"

Optional kann zusätzlich ein M-Bus- oder Impulsausgangsmodule angeschlossen werden.

Bei Bedarf können die Temperaturfühler getauscht werden.



Ultraschall-Kompakt-Wärmezähler
vario 4 Typ 4.1.3

Bezeichnung	Artikel-Nr.	€/Stück
Funkaktivierung Wärmezähler	500999	46,77

Zubehör für Ultraschallzähler Typ 4.1.3

Das Rechenwerk des Ultraschallzählers kann mit folgenden Module aufgesteckt werden.

Zu beachten ist, dass hier nur das Impulsausgangsmodule ODER das M-Bus-Modul aufgesteckt werden kann.

Zu beachten ist, dass bei gleichzeitiger Funkauslesung UND Impuls- oder M-Bus-Modul der Betrieb über das Netzteil erfolgen muss.

Bezeichnung	Artikel-Nr.	€/Stück
Netzteil 230 V AC für Baureihe 4.1.3 (nur notwendig bei Funkauslesung UND Impuls- / M-Bus-Modul)	377230	137,44
Impulsausgangsmodule für Baureihe 4.1.3	377232	63,04
M-Bus-Modul für Baureihe 4.1.3	377235	63,04
M-Bus Anschlusskabel für das M-Bus Modul (Länge = 3m)	180616	9,48

WÄRMEZÄHLER

Ultraschall-Kompakt-Kältezähler vario 4 Typ 4.1.3 (funkvorbereitet)

Die Ultraschallzähler der neuesten Generationen überzeugen durch ihre vielseitige Einsetzbarkeit und Modularität.

Die verschleißfreie Durchflussmessung mit Ultraschall sorgt ohne jegliche mechanisch bewegten Teile für maximale Präzision und Robustheit. Die Ultraschallzähler sind Volumenmessteil, Temperaturfühler und abnehmbares Rechenwerk in einem.

Zur Funkauslesung ist lediglich eine Aktivierung notwendig. Zusatzmodule oder Netzteile werden hierfür nicht benötigt.

Mittels Konfigurationsänderung sind alle Zählervarianten auch im Vorlauf verwendbar.

Beipack „Wandhalterung“ inkludiert.



Ultraschall-Kompakt-Kältezähler
vario 4 Typ 4.1.3

Bezeichnung	Artikel-Nr.	Nenngröße qp m³/h	Anschluss: Baulänge, Nennweite	Z***	€/Stück
Gewinde-Anschluss, Einbau beliebig	793000K	0,6	110 mm, G 3/4 B	I	444,65
Ultraschall-Kompakt-Kältezähler mit integrierten Rücklauffühler (bis qp = 6 m³/h), externer Vorlauffühler (Kabellänge 2m *) Energieversorgung: Lithium-Batterie für 5+1 Jahre, Kältegeeicht, Temperaturmesszyklus Standard = 16 sek., Nenndruck PN 16	793100K	1,5	110 mm, G 3/4 B	I	436,39
	793200K	2,5	130 mm, G 1 B	K	463,67
	793300K	3,5	135 mm, G5/4B	-	789,06
	793320K	3,5	260 mm, G 5/4 B	N	789,06
	793400K	6	135 mm, G5/4B	-	789,06
	793420K	6	260 mm, G 5/4 B	N	789,06
	793510K	10	300 mm, G 2 B	P	1.022,98
Flansch-Anschluss, Einbau beliebig	793514K	10	300mm, FL DN40	-	1.196,83
Ultraschall-Kompakt-Wärmezähler Beschreibung wie oben	793604K	15	270mm, FL DN50	-	1.909,67
	793704K	25	300mm, FL DN65	-	2.174,45
	793804K	40	300mm, FL DN80	-	2.630,03
	793904K	60	360mm, FL DN100	-	2.840,62
Lochanzahl: bis DN 50: 4 und DN 65 bis 150: 8					

** Kabellänge 6 bzw. 10m, weitere Varianten auf Anfrage *** Empfohlener Einbausatz siehe [Seite 41](#)

Optional kann zusätzlich ein M-Bus- oder Impulsausgangsmodul angeschlossen werden. Bei Bedarf können die Temperaturfühler getauscht werden

Bezeichnung	Artikel-Nr.	€/Stück
Funkaktivierung Wärmezähler	500999	46,77

Zubehör für Ultraschallzähler Typ 4.1.3

Das Rechenwerk des Ultraschallzählers kann mit folgenden Module aufgesteckt werden.

Zu beachten ist, dass hier nur das Impulsausgangsmodul ODER das M-Bus-Modul aufgesteckt werden kann.

Zu beachten ist, dass bei gleichzeitiger Funkauslesung UND Impuls- oder M-Bus-Modul der Betrieb über das Netzteil erfolgen muss.

Bezeichnung	Artikel-Nr.	€/Stück
Netzteil 230 V AC für Baureihe 4.1.3 (nur notwendig bei Funkauslesung UND Impuls- / M-Bus-Modul)	377230	137,44
Impulsausgangsmodul für Baureihe 4.1.3	377232	63,04
M-Bus-Modul für Baureihe 4.1.3	377235	63,04
M-Bus Anschlusskabel für das M-Bus Modul (Länge = 3m)	180616	9,48

Neues Produkt

Unser Universellster
Ultraschallzähler

Ultraschall-Kompakt-Klimazähler vario Typ 4.1.3 (funkvorbereitet)

Klimazähler (auch kombinierte Wärme- & Kältezähler) messen beide Energiemengen in einem Gerät

Die Ultraschallzähler der neuesten Generationen überzeugen durch ihre vielseitige Einsetzbarkeit und Modularität.

Die verschleißfreie Durchflussmessung mit Ultraschall sorgt ohne jegliche mechanisch bewegten Teile für maximale Präzision und Robustheit. Die Ultraschallzähler sind Volumenmessteil, Temperaturfühler und abnehmbares Rechenwerk in einem.

Zur Funkauslesung ist lediglich eine Aktivierung notwendig. Zusatzmodule oder Netzteile werden hierfür nicht benötigt.

Mittels Konfigurationsänderung sind alle Zählervarianten auch im Vorlauf verwendbar.

Beipack „Wandhalterung“ inkludiert.

Bezeichnung	Artikel-Nr.	Nenngröße qp m³/h	Anschluss: Baulänge, Nennweite	Z***	€/Stück
Gewinde-Anschluss, Einbau beliebig	795000K	0,6	110 mm, G 3/4 B	I	559,07
Ultraschall-Kompakt-Klimazähler	795100K	1,5	110 mm, G 3/4 B	I	549,07
mit integr. Rücklauffühler (bis qp=6	795200K	2,5	130 mm, G 1 B	K	575,48
m³/h), externer Vorlauffühler (2 m)	795300K	3,5	135 mm, G5/4B	-	954,01
Energieversorgung: Lithium-Batterie	795321K	3,5	260 mm, G 5/4 B	N	954,01
für 5+1 Jahre, Wärme- & Kältegeeicht,	795401K	6	135 mm, G5/4B	-	954,01
Temperaturmesszyklus = 16 sek.,	795411K	6	150 mm, G 2 B	-	954,01
Nennndruck PN 16	795420K	6	260 mm, G 5/4 B	N	954,01
	795531K	10	300 mm, G 2 B	P	1.098,15
Flansch-Anschluss, Einbau beliebig	795328K	3,5	260 mm, FL DN25	-	1.056,34
Ultraschall-Kompakt-Klimazähler	795428K	6	260 mm, FL DN25	-	1.056,34
Beschreibung wie oben	795538K	10	300 mm, FL DN40	-	1.276,41
Nennndruck PN 25	795604K	15	270 mm, FL DN50	-	2.057,65
	795704K	25	300 mm, FL DN65	-	2.409,77
	795804K	40	300 mm, FL DN80	-	2.810,29
	795904K	60	360 mm, FL DN100	-	3.069,98

*** Empfohlener Einbausatz siehe Seite 41



Ultraschall-Kompakt-Klimazähler
vario 4 Typ 4.1.3

Bezeichnung	Artikel-Nr.	€/Stück
Funkaktivierung Wärmehzähler	500999	46,77

Zubehör für Wärmehzähler / Kältezähler / Klimazähler Typ 4.1.3

Das Rechenwerk des Ultraschallzählers kann mit einem der folgenden Module erweitert werden.

Zu beachten ist, dass hier nur das Impulsausgangsmodule ODER das M-Bus-Modul aufgesteckt werden kann.

Zu beachten ist, dass bei gleichzeitiger Funkauslesung UND Impuls- oder M-Bus-Modul der Betrieb über das Netzteil erfolgen muss.

Bezeichnung	Artikel-Nr.	€/Stück
Netzteil 230 V AC für Baureihe 4.1.3 (nur notwendig bei Funkauslesung UND Impuls- / M-Bus-Modul)	377230	137,44
Impulsausgangsmodule für Baureihe 4.1.3	377232	63,04
M-Bus-Modul für Baureihe 4.1.3	377235	63,04
M-Bus Anschlusskabel für das M-Bus Modul (Länge = 3m)	180616	9,48

Zubehör für Ultraschall-Kompakt-Wärmezähler



Spezial-Kugelhahn



Messing-Verschraubung



Zählerersatzstück Stahl



Tauchhülsen

Bezeichnung	Artikel-Nr.	Ausführung	Verpackungseinheit	€/Stück
Spezial-Kugelhähne für Temperaturfühlereinbau				
Spezial-Kugelhahn	130002	IG 1/2", DN 15	Stück	18,12
Spezial-Kugelhahn	130000	IG 3/4", DN 20	Stück	18,12
Spezial-Kugelhahn	130003	IG 1", DN 25	Stück	32,99
Adapterset für Fühlereinbau	130020		Stück	6,32
Verschraubungen				
Messing-Verschraubung einschließlich Dichtung für Schraubanschluss mit Plombierbohrung, paarweise	173612	G 3/4" x R 1/2"	Paar	9,62
	173458	G 3/4" x R 3/4"	Paar	23,73
	173459	G 3/4" x R 1"	Paar	41,98
	173712	G 1" x R 3/4"	Paar	19,95
	173461	G 1" x R 1"	Paar	34,97
	173812	G 5/4" x R 1"	Paar	47,76
	173813	G 5/4" x R 5/4"	Paar	67,25
	173912	G 2" x R 6/4"	Paar	96,73
	173913	G 2" x R 2"	Paar	186,57
Zählerersatzstück (Passstücke) Edelstahl	190204	110 mm, R 3/4"	Stück	8,20
Zählerersatzstück (Passstücke) Stahl	190214	130 mm, R 1"	Stück	7,50
	190207	260 mm, R 5/4"	Stück	44,80
	190208	300 mm, R 2"	Stück	92,82
Gegenflansche inkl. Schrauben und Muttern für ultra S3 PN 25/40	7010420025	DN 25, PN 25	Paar	Tagespreise
	7010420040	DN 40, PN 25	Paar	Tagespreise
	7010420050	DN 50, PN 25	Paar	Tagespreise
	7010420065	DN 65, PN 25	Paar	Tagespreise
	7010420080	DN 80, PN 25	Paar	Tagespreise
	7010420100	DN 100, PN 25	Paar	Tagespreise
Tauchhülsen	340022	34 mm, R 1/4"	Stück	12,98
	340024	40 mm, R 1/4"	Stück	13,84
	340029	50 mm, R 1/4"	Stück	13,59
	340030	60 mm, R 1/4"	Stück	23,61
	340021	34 mm, R 1/2"	Stück	13,01
	340051	50 mm, R 1/2"	Stück	17,04
	340154	85 mm, R 1/2"	Paar	71,25
	340101	120 mm, R 1/2"	Paar	71,38
	340155	155 mm, R 1/2"	Paar	74,95
Adapter für Direktfühler inkl. Dichtungen	363508	1/2" auf M10	Stück	9,14
	180681	3/8" auf M10	Stück	12,64
	7000363506	1/4" auf M10	Stück	13,33

Diverse Dienstleistungen durch den Techem Kundendienst siehe auf [Seite 7](#).

Kugelhahn-Einbausatz für Direktmessung für Ultraschall-Kompakt-Wärmezähler



Kugelhahn-Einbausatz für
Ultraschall-Kompakt-Wärmezähler

Bezeichnung	Artikel-Nr.	Anschluss	Nenngröße bis qp m³/h	€/Stück
Einbausatz I für qp 1,5 m³/h bestehend aus: 1 Zählerersatzstück 110 mm G 3/4 B 1 Spezial-Kugelhahn G 3/4 mit Temperaturmessstelle mit Überwurfmutter 1 Spezial-Kugelhahn G 3/4 mit Temperaturmessstelle 1 Kugelhahn G 3/4 mit Überwurfmutter	340201	3/4"	1,5	105,82
Einbausatz K für qp 2,5 m³/h bestehend aus: 1 Zählerersatzstück 130 mm G 1 B 2 Kugelhähne G 1 mit Überwurfmutter 1 Spezial-Kugelhahn G 1 mit Temperaturmessstelle	340221	1"	2,5	105,82
Einbausatz N für qp 3,5 und 6,0 m³/h bestehend aus: 1 Zählerersatzstück 260 mm G 1. B 1 Spezial-Kugelhahn G 1 mit Temperaturmessstelle mit Überwurfmutter 1 Spezial-Kugelhahn G 1 mit Temperaturmessstelle 1 Kugelhahn G 1 mit Überwurfmutter	340265	5/4"	3,5 und 6,0	146,88
Einbausatz P für qp 10,0 m³/h bestehend aus: 2 MID Tauchhülsen (60 mm, R 1/4") 2 Schweißmuffen (25 mm, R 1/4") 1 Zählerersatzstück 300 mm, G2" 2 Verschraubungen G 2" - R 6/4"	340330	2"	10,0	156,49

Diverse Dienstleistungen durch den Techem Kundendienst siehe auf [Seite 7](#).

Zubehör



Messing-Verschraubung



Zählerersatzstück Stahl



Tauchhülsen



Schweißmuffe

Bezeichnung	Artikel-Nr.	Ausführung	Verpackungseinheit	€/Stück
Messing-Verschraubung mit Plombierbohrung inkl. Dichtungen				
für Zähler G 3/4 B	173612	G 3/4" x R 1/2"	Paar	9,62
	173458	G 3/4" x R 3/4"	Paar	23,73
	173459	G 3/4" x R 1"	Paar	41,98
für Zähler G 1 B	173712	G 1" x R 3/4"	Paar	19,95
	173461	G 1" x R 1"	Paar	34,97
für Zähler G 5/4 B	173812	G 5/4" x R 1"	Paar	47,76
	173813	G 5/4" x R 5/4"	Paar	67,25
für Zähler G 2 B	173912	G 2" x R 6/4"	Paar	96,73
	173913	G 2" x R 2"	Paar	186,57
Zählerersatzstücke (Passstücke) Edelstahl	190204	110 mm, G 3/4 B	Stück	8,20
Zählerersatzstücke (Passstücke) Stahl	190214	130 mm, G 1 B	Stück	7,50
	190211	150 mm, G 2 B	Stück	69,24
	190212	150 mm, G 5/4 B	Stück	49,92
	190206	190 mm, G 1 B	Stück	24,67
	190207	260 mm, G 5/4 B	Stück	44,80
	190213	200 mm, G 2 B	Stück	76,69
	190208	300 mm, G 2 B	Stück	92,82
Tauchhülsen (mit MID Zulassung)				
ø 5,2 mm	340021	34 mm, R 1/2"	Stück	13,01
ø 5,2 mm	340051	50 mm, R 1/2"	Stück	17,04
ø 5,2 mm	340154	85 mm, R 1/2"	Paar	71,25
ø 5,2 mm	340101	120 mm, R 1/2"	Paar	71,38
ø 5,2 mm	340156	210 mm, R 1/2"	Paar	115,09
Adapter für Direktfühler inkl. Dichtungen	363508	1/2" auf M10	Stück	9,14
	180681	3/8" auf M10	Stück	12,64
	7000363506	1/4" auf M10	Stück	13,33
Schweißmuffen	349004	15 mm, Rp 1/2"	Paar	2,84
	349003	22 mm, Rp 1/2"	Paar	9,48
	180610	25 mm, Rp 1/4"	Paar	3,65
Gegenflansche	7010410050	DN 50, PN 16	Paar	Tagespreis
inkl. Schrauben und Muttern	7010410065	DN 65, PN 16	Paar	Tagespreis
für Volumenteile PN 16	7010410080	DN 80, PN 16	Paar	Tagespreis
Lochanzahl:	7010410100	DN 100, PN 16	Paar	Tagespreis
bis DN 65: 4	7010410125	DN 125, PN 16	Paar	Tagespreis
DN 80 bis DN 150: 8	7010410150	DN 150, PN 16	Paar	Tagespreis
ab DN 200: 12	7010410200	DN 200, PN 16	Paar	Tagespreis

Techem M-Bus-Datensammler

Zusatzleistungen für Systemtechnik:

z.B. IZAR-CENTER, IZAR-PORT, IZAR-ZUBEHÖR, IZAR-CENTER Set

Durch die unterschiedlichen technischen Anforderungen muss ein individuelles, passendes Angebot erstellt werden. Fragen Sie Ihren Techem Kundenberater ihres Bundeslands (Kontaktadressen finden Sie auf der Rückseite der Broschüre).



IZAR-CENTER Set 250 M



IZAR-CENTER 250 Memory



IZAR-PORT Pulse



IZAR-PORT Pulse „mini“

ÖSTERREICHWEIT MIT STANDORTEN VERTRETEN

Für Bestellungen und Anfragen zu Geräten wie auch Services und Abrechnungen, sind wir folgend in ganz Österreich lokal vertreten und unter einer zentralen Adresse erreichbar:

- per Mail: office@techem.at
- per Telefon: 050 623 0

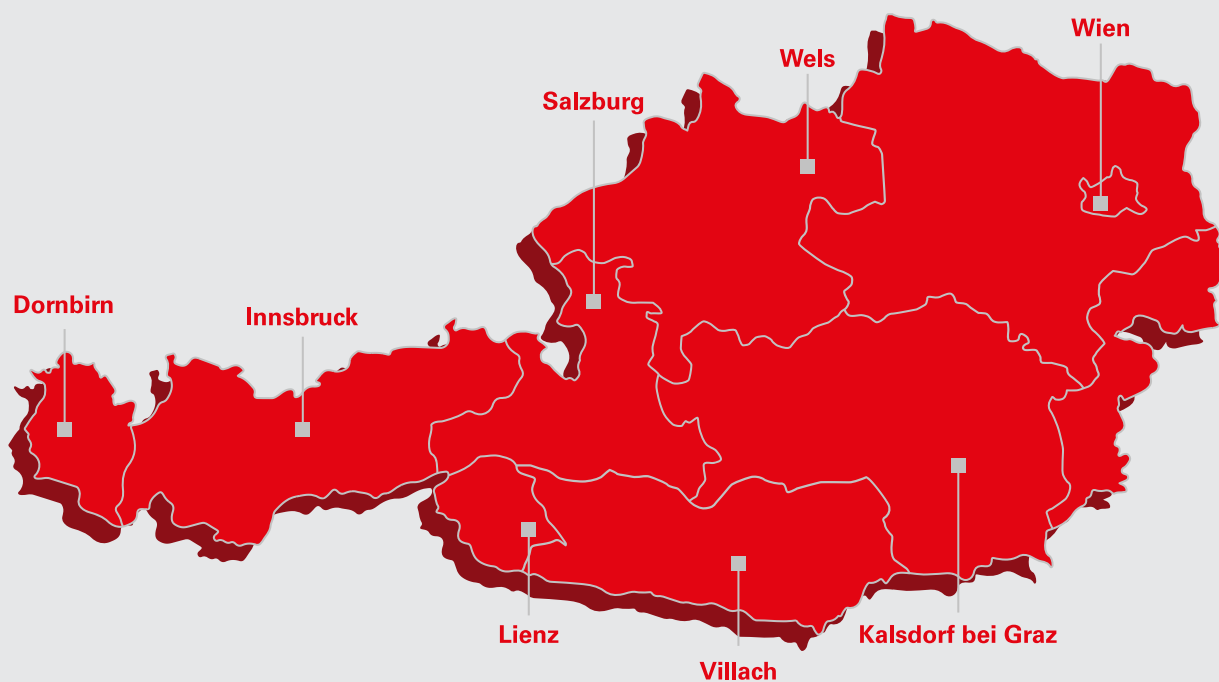

Techem.

Österreichweit immer für Sie da.

Techem ist österreichweit und flächendeckend vor Ort für Sie da. Mit allen Services rund um das Erfassen und Abrechnen von Wärme- und Wasserverbrauch - mit Geräten und Systemen, die mehr können als erfassen: Sie sparen aktiv Energie.

Zusätzlich verhilft Ihnen Techem zu weiteren Vorteilen: Sie optimieren Ihre Arbeitsabläufe und senken Ihre Verwaltungskosten nachhaltig.

Profitieren Sie von unserer Erfahrung und den kompetenten Teams ganz in Ihrer Nähe. Sprechen Sie uns an.

Ihr Partner beim Energiesparen.

www.techem.at

techem