

EXPONERINGSLÖSNINGAR FÖR MÄSSOR OCH EVENTS

# PRODUKTKATALOG

---

2023

**Mark  
Bric<sup>®</sup>  
Display**

## ALLT FÖR DIG OCH DIN MÄSSA

Vare sig det är din första mässa eller den hundrade i ordningen så har vi ett montersystem som passar dina behov. Kanske söker du en liten effektiv monter med ett övertygande "first impression"? Eller så är du ute efter att skapa ett överväldigande intryck med en betydligt större monter?

Vårt erfarna expertteam hjälper dig att hitta rätt system som passar plats och yta samt preferenser och budget. Och 3D designförslag får du på köpet helt utan kostnad!

### ALLA STORLEKAR, FÄRGER OCH FORMER

Våra utställningssystem och montrar förses med det senaste när det gäller bilddukar, färger, former och printteknik. Antingen det gäller tyg, laminerade paneler, lättviktsskivor m.m. Ditt budskap och varumärke exponeras på bästa sätt!



**” DET SKA VARA ENKELT  
OCH MED KVALITET ”**



## IDETORKA? VI DESIGNAR GÄRNA!

Med hjälp av vårt 3D CAD-program får du en möjlighet att se din monter – innan vi börjar tillverka. Och vi ändrar och putsar på skissen utan kostnad tills du blir helt nöjd!



## FULL SERVICE

Vi ser till att din monter och utställning kommer på plats i rätt tid inklusive finansiering, transport, installation, montering samt demontering och lagerhållning efter din mässa.

Meddela bara var och när, så sköter vi på Mark Bric Display resten.

En monter  
anpassad efter  
dina behov



## ANPASSADE LÖSNINGAR

Vi kan jobba tillsammans med ditt interna designteam, spåna ihop med din reklambyrå eller printföretag. Vi är flexibla, snabba och alltid inställda på bästa resultat.

## HÅLLBAR SKANDINAVISK DESIGN

Våra Mark Bric produkter utgör ett välgjort hantverk, vilket innebär att vi kan erbjuda de allra bästa garantierna.

Om något trots allt skulle gå fel, så kan du räkna med att vi ställer upp – vi har lång erfarenhet och vet att varje minut räknas när du står där på mässan.







# ISOFRAME® WAVE



## FORMA DIN WAVE SOM DU ÖNSKAR

Här är några varianter hur en ISOframe Wave 6-modul kan konfigureras.  
Världens första helt flexibla utställningssystem.

### SÅ FUNGERAR ISOFRAME WAVE

- Standardbredd för alla moduler, förutom Graphic Wings, är 80 cm.
- Standardhöjder för modulerna är 229 cm (midi) eller 249 cm (maxi). Tornmoduler 279 och 299 cm.
- Alla moduler är för enksidig exponering om inget annat anges.
- Alla moduler, förutom Wave "Flexi-link" modulen, innehåller fasta tvärstag.
- Alla moduler innehåller kantlister ("kickers & hangers"). Magnettape till bilddukarna ingår ej.
- En "startmodul"  har 2 vertikala stolpar/fötter, en "tilläggsmodul"  har 1 vertikal stolpe/fot.
- Varje enskild ISOframe vägg skall enbart innehålla en "startmodul" och önskat antal "tilläggsmoduler".

Monteringen av ISOframe® är enkel och till stor del lämpat för "själv-byggaren". Som lite hjälp på traven har vi ändå delat in de olika utställningsmodulerna och montrarna i olika kunskapsnivåer:

- NIVÅ 1 - NOVISEN**  
Enkla basmoduler. Bygg själv med hjälp av våra monteringsanvisningar.
- NIVÅ 2 - PRAKTIKERN**  
Inkluderar mer avancerade moduler. Viss produktkännedom rekommenderas.
- NIVÅ 3 - EXPERTEN**  
Större specialdesignade mässmontrar. Kontakta oss!

### FLEXI-LINK MODULER



Vår patenterade Wave Flexi-Link kan böjas 180 grader åt båda håll. Oavsett vilken form som önskas är stabilitet och funktion perfekt.



Flexi-Link modul   
Midi IS-W-82-S | Maxi IS-W-83-S



Flexi-Link modul   
Midi IS-W-82-E | Maxi IS-W-83-E

## FASTA MODULER



Fasta moduler 

Midi **IS-9450-1** | Maxi **IS-9450-2**

Tillgängliga vinklar på tvärsåg: 5°, 10°, 15°, 22,5°, 30°, 45°, 60°, 90° och rak (180°).

Fasta moduler 

Midi **IS-9451-1** | Maxi **IS-9451-2**

Tillgängliga vinklar på tvärsåg: 5°, 10°, 15°, 22,5°, 30°, 45°, 60°, 90° och rak (180°).

## BORDSMODULER



Keyboard 

Midi **IS-9413-1** | Maxi **IS-9413-2**



Keyboard 

Midi **IS-9413-3** | Maxi **IS-9413-4**

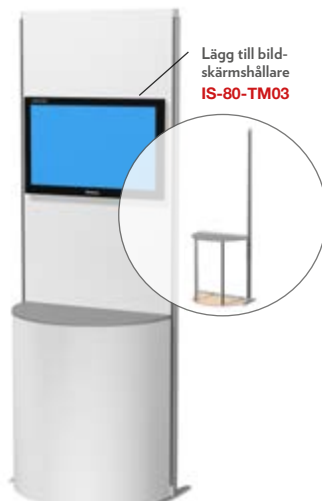

Halvcirkel 

Midi **IS-9415-1** | Maxi **IS-9415-2**



Halvcirkel 

Midi **IS-9415-3** | Maxi **IS-9415-4**



Rektangulärt 

Midi **IS-9414-1** | Maxi **IS-9414-2**

## BORDSMODULER - HÖRN



90° hörn 

Midi **IS-9453-1** | Maxi **IS-9453-2**

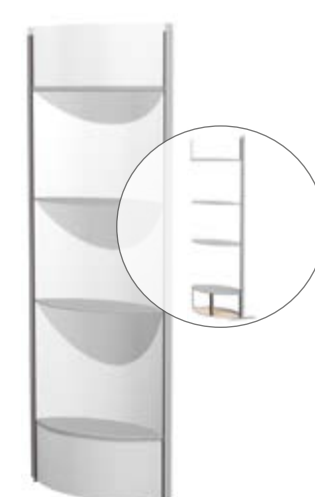

Oval hyllmodul 

Midi **IS-9416-1** | Maxi **IS-9416-2**

## GAVELMODULER

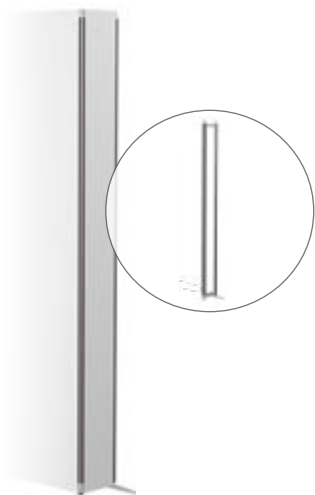

Graphic Wing, rak 20 cm   
Midi **IS-9408-1** | Maxi **IS-9408-2**

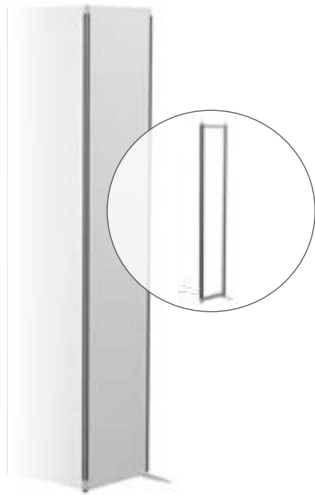

Graphic Wing, rak 40 cm   
Midi **IS-9407-1** | Maxi **IS-9407-2**

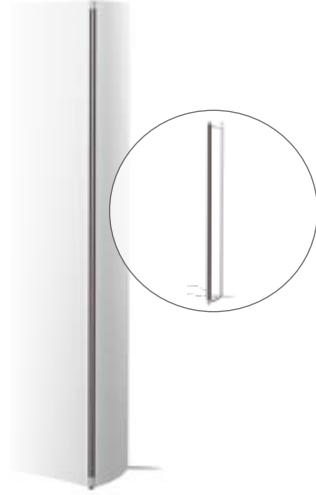

Graphic Wing, kurvad 40 cm   
Midi **IS-9406-1** | Maxi **IS-9406-2**

## RUNDAD



Rundade hörn   
Midi **IS-9429-1** | Maxi **IS-9429-2**

## GAVELMODULER M. BORD SHOWCASE-MODULER

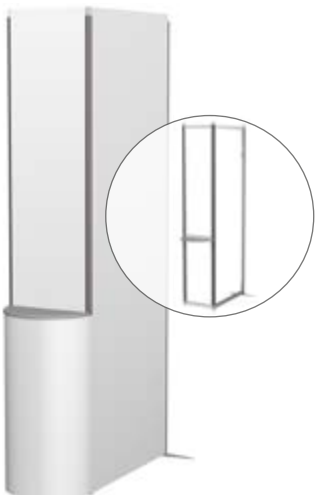

Rundat bord  
Midi **IS-9431-1** | Maxi **IS-9431-2**

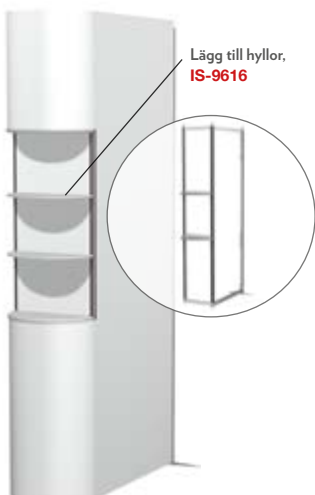

Rundad showcase   
Midi **IS-9432-1** | Maxi **IS-9432-2**

Lägg till hyllor,  
**IS-9616**



Enkel Showcase med slatwall   
Midi **IS-9422-1** | Maxi **IS-9422-2**

Lägg till hyllor,  
**IS-9619**

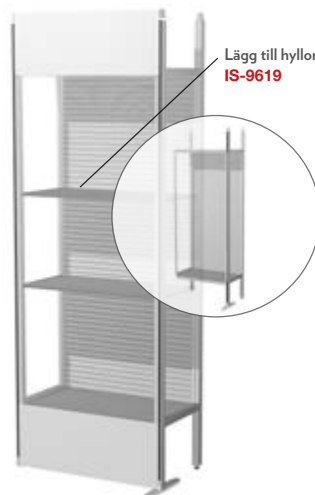

Dubbel Showcase med slatwall   
Midi **IS-9423-1** | Maxi **IS-9423-2**

Lägg till hyllor,  
**IS-9619**

## TAKSEKTIONER

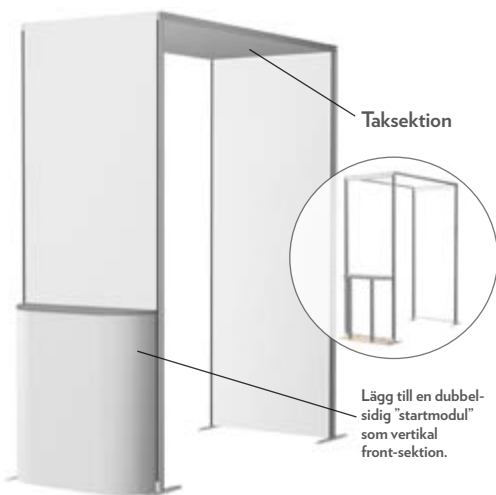

Taksektion för tygprint  
80 x 150 cm **IS-9433**  
80 x 250 cm **IS-9434**

Taksektion

Lägg till en dubbel-  
sidig "startmodul"  
som vertikal  
front-sektion.

## TORN- MODULER

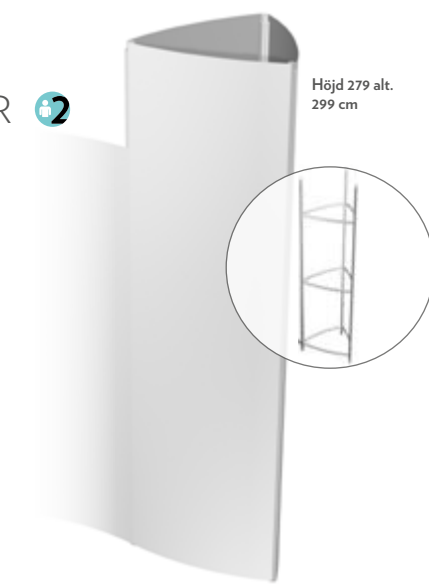

Tornmodul för ändmontage   
Midi **IS-9457-1** | Maxi **IS-9457-2**

Höjd 279 alt.  
299 cm

## DÖRRMODULER



Dörrmodul - rak, typ A   
Midi **IS-9417-1** | Maxi **IS-9417-2**

Dörrmodul - rak, typ B   
Midi **IS-9456-1** | Maxi **IS-9456-2**

Dörrmodul- kurvad 30°, typ A   
Midi **IS-9418-1** | Maxi **IS-9418-2**

## FÖRRÅDSRUM

Förrådsrummen består av frontväggar i 90 graders vinkel. Önskar ni ett helt slutet rum med 4 väggar kontakta oss för mer information.



Förrådsrum för hörn 80 x 80 cm   
Midi **IS-9419-1** | Maxi **IS-9419-2**

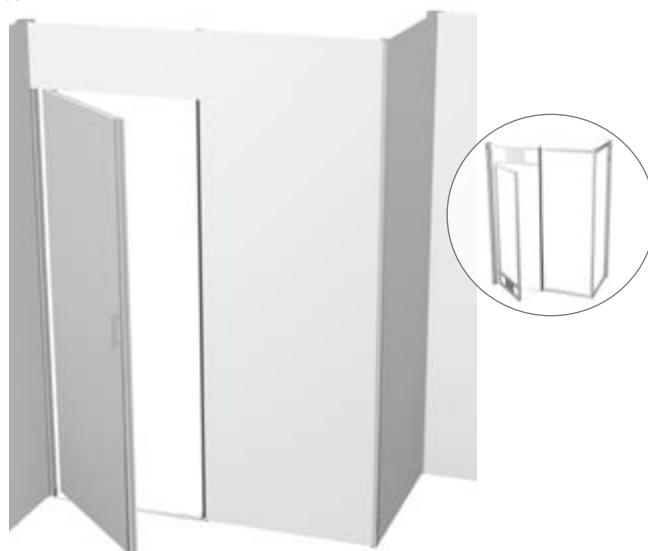

Förrådsrum för hörn 160 x 80 cm   
Midi **IS-9421-1** | Maxi **IS-9421-2**

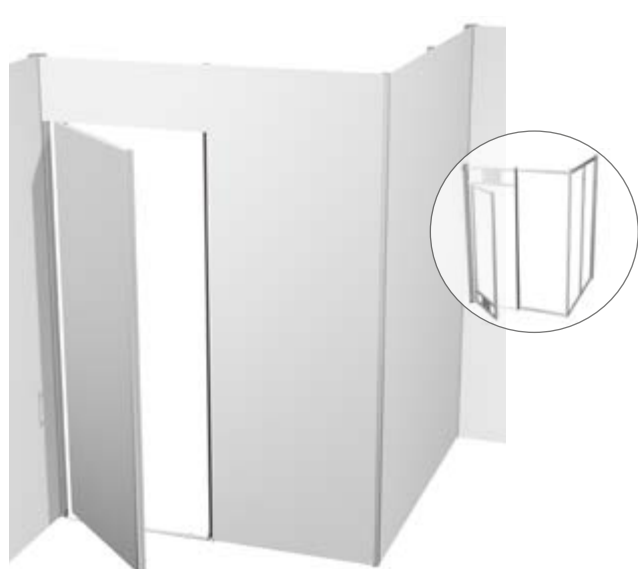

Förrådsrum för hörn 160 x 160 cm   
Midi **IS-9420-1** | Maxi **IS-9420-2**

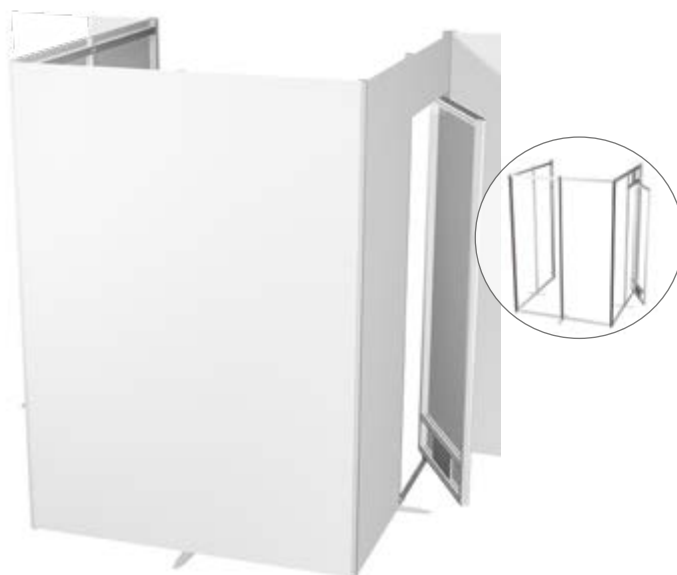

Förrådsrum för vägg 160 x 160 cm   
Midi **IS-9424-1** | Maxi **IS-9424-2**



# ISOFRAME® COMPACT

Kampanj

Denna ISOframe exponeringsvägg är perfekt för lite mer permanenta utställningar i receptioner, entréer, show-room eller på mässan. Den är riktigt stabil tack vare de eleganta sidostolparna i putsad aluminium och det är inga problem att hänga på bildskärmar, iPads, broschyrack m.m. ISOframe systemets flexibilitet gör att den dessutom enkelt kan byggas på eller reduceras i storlek om behov finns.

Montering sker helt utan verktyg med vår FASTclamp koppling. Snabbt och enkelt är denna eleganta utställningsvägg på plats.

Ett modulärt system med fokus på utseende och stabilitet!

Design: Kurvad  
Storlek: 240 (b) x 227 (h) cm

Exhibit Compact vägg **IS-9580-1**

Exhibit Compact vägg inkl. 2 LED Premium spotlights,  
1 iPad hållare och 2 broschyrhållare **IS-9581-1**



## OVAL POST



Oval post  
med distansstag  
Midi **IS-9426** | Maxi **IS-9427**



Broschyrhållare för oval post  
**IS-80-LH01**

## WIRE BROSCHYRHÅLLARE

Wiresystem kit  
(exkl. broschyrhållare)  
Midi **IS-9312** | Maxi **IS-9311**



Broschyrhållare i akryl  
för wiresystem **IS-9318**



## HYLLOR / KLÄDHÄNGARE

Hyllorna kan förses med LED downlight



Keyboard hylla för raka moduler  
80 x 20 cm **IS-9454**

Väska för 2 hyllor **IS-80-TB03**



Hylla för 90° kurvade moduler  
75 x 30 cm **IS-9455**

Väska för 2 hyllor **IS-80-TB03**



Halvrund hylla för raka moduler  
40 x 30 cm **IS-9616**

Väska för hylla **IS-5069**



Klädhängare med rakt tvärstag  
800 mm **IS-9430**

## ALUMINIUM SLATWALL SYSTEM

Slatwall profiler av aluminium monteras mellan vanliga ISOframe profiler och passar alla 800 mm moduler. Varje Slatwall profil har 3 spår för konsoler. Montera valfritt antal Slatwall profiler på varandra i höjdlid. Koppla ett tvärstag (art.nr IS-800-BS) under och över Slatwall profilerna, för att hålla dem på plats.

För bästa stabilitet rekommenderas att ni använder Slatwall profiler enbart tillsammans med "bordsmoduler" eller "showcase-moduler"



Alu slatwall-panel  
80 x 9 cm **IS-9364**

Väska för 10 paneler **IS-5056**



Rakt tvärstag  
**IS-800-BS**



Trähyllor  
75 x 18 cm **IS-9618**  
75 x 33 cm **IS-9619**

Väska för 3 hyllor **IS-5054**



Hyllkonsoler för slatwall  
15 cm **IS-9375**  
30 cm **IS-9399**



Dekor-profil  
Se prislista.

## BELYSNING



Premium LED Spotlight med transportlåda **80030**

2 stycken spotlights levereras i varje låda. Dessa spotlights kan seriekopplas med kabel 80032. 25W/2400-2600 Lumen.

Kabel för seriekoppling, 1 m. **80032**



Budget LED Spotlight i låda **80040**

18W/1800 Lumen, inklusive transformator.

Vadderad väska för 2 spotlights **5065**

## BILDSKÄRMSHÅLLARE



Bildskärmshållare,  
VESA 75/100, för kurvade tvärstag  
**IS-9004**



Bildskärmshållare,  
VESA 75/100, inkl. 1 rakt tvärstag  
**IS-80-TM02**



Bildskärmshållare,  
VESA 400/400, inkl. 2 raka tvärstag  
**IS-80-TM03**



Bildskärmshållare  
VESA 75/100, för oval post  
**IS-80-TM04**

## IPAD-HÅLLARE



iPad-hållare för kurvade tvärstag  
**IS-9320**



iPad-hållare inkl. 1 rakt tvärstag  
**IS-9321**



iPad-hållare för oval post  
**IS-80-TM05**

## PANELLISTER & MAGNETTAPE



Kickers & Hangers  
400 mm **IS-400-KHN**  
800 mm **IS-800-KHN**



Förstyvningslister  
75 x 30 cm **IS-800-GS**



Magnettape, 30 meter  
12 mm **82281**  
24 mm **82282**

## FOTPALL



En ihopfällbar fotpall, höjd 30 cm, ingår utan kostnad vid beställning av en ISOframe exponeringsvägg/monter för att underlätta monteringen. Köp till extra pallar vid behov. **90998**



# VÄSKOR & TRANSPORTBOXAR

Lägg till komponentväskor för utökad skydd under transport – se nedan.

## TRANSPORTALTERNATIV 1

För 5 Wave moduler

Nylonväska på hjul **IS-TC-02-MB**

Liten väska för bilddukar **IS-5061**



Stor väska för 9 bilddukar  
**IS-5062**

## TRANSPORTALTERNATIV 2

För 5 Wave moduler

All-In-One transportbox/disk på hjul **5053**

Toppskiva i trä för All-In-One väska **5067**



## TRANSPORTALTERNATIV 3

För 5 Wave moduler

Expo case på hjul **10604**

Liten väska för bilddukar **IS-5061**



## KOMPONENTVÄSKOR



Väska för Flexi-Link / Slatwalls  
För 6 Wave Flex-Links **IS-5054**



Väska för fötter  
För 6 fötter **IS-5055**



Väska för fasta stag  
För 9 stag **IS-5056**



Väska för 2 spotlights  
**IS-5065**

## TRANSPORTBOX



Transportbox i trä  
**IS-5068**

# ISOFRAME® FABRIC



## ENKEL MONTERING



Hörnen kopplas ihop med 4 FASTclamps.



Profillängderna skarvas med 1 FASTclamp.



Fötterna har verktygsfritt "twist-on" montage.



Twist-Lock kopplingen gör det enkelt att montera ihop flera rammar.



Snabb montering av tyget i ramen med hjälp av kantbandet i PVC.

## STANDARD RAMAR

Varje ram (kit) innehåller ett antal aluminiumprofiler vilka kopplas samman med vår unika FAST-clamp koppling. För att enkelt kunna hantera och transportera ramarna är profillängderna maximalt 100 cm långa, men även 27 och 47 cm längder finns för att passa våra standardstorlekar. Inga skruvar eller verktyg behövs för att montera ramarna.

Vertikala och horisontella stödstoppar ingår i alla rammar. Ett fotstöd, art. IS-9058, per profillängd 100 cm ingår. Lägg till hörnprofiler, dörrar och mer stabila fötter om så önskas.

Ramarna kan användas med enkel- eller dubbelsidig grafik

200 x 200 cm	<b>IS-9210</b>	200 x 227 cm	<b>IS-9211</b>	200 x 247 cm	<b>IS-9212</b>	200 x 300 cm	<b>IS-9213</b>
300 x 200 cm	<b>IS-9214</b>	300 x 227 cm	<b>IS-9215</b>	300 x 247 cm	<b>IS-9216</b>	300 x 300 cm	<b>IS-9217</b>
400 x 200 cm	<b>IS-9218</b>	400 x 227 cm	<b>IS-9219</b>	400 x 247 cm	<b>IS-9220</b>	400 x 300 cm	<b>IS-9221</b>
500 x 200 cm	<b>IS-9222</b>	500 x 227 cm	<b>IS-9223</b>	500 x 247 cm	<b>IS-9224</b>	500 x 300 cm	<b>IS-9225</b>
600 x 200 cm	<b>IS-9226</b>	600 x 227 cm	<b>IS-9227</b>	600 x 247 cm	<b>IS-9228</b>	600 x 300 cm	<b>IS-9229</b>
700 x 200 cm	<b>IS-9230</b>	700 x 227 cm	<b>IS-9231</b>	700 x 247 cm	<b>IS-9232</b>	700 x 300 cm	<b>IS-9233</b>

## MÅTTBESTÄLLDA RAMAR

Fabric-rammar kan tillverkas i specialstorlekar på order.

Se vår prislista eller kontakta oss för mer information!



## KOMPLETTA MÄSSMONTRAR

Här några exempel på kompletta "gör-det-själv" montrar med ISOframe Fabric systemet. Olika monterstorlekar och med en eller två sidor öppna. Skruvkopplingen, art.nr. IS-9613, har använts för att koppla samman ramarna och är avsedd för enbart enkelsidig exponering. Topprampen är kopplad med vår 90° hörnprofil

och Twist-Lock kopplingen, IS-9339, för att möjliggöra dubbelsidig exponering. Lägg till tillbehör som spotlights, monitorfästen och broschyrhållare. Tveka inte att kontakta oss om ni behöver hjälp och idéer om hur man designar och bygger en monter med ISOframe Fabric systemet på bästa sätt.



2 ÖPPNA SIDOR

3 x 3 mtr.  
227 cm  
247 cm  
300 cm

IS-9260  
IS-9261  
IS-9262

3 x 5 mtr.  
227 cm  
247 cm  
300 cm

IS-9266  
IS-9267  
IS-9268

3 x 4 mtr.  
227 cm  
247 cm  
300 cm

IS-9263  
IS-9264  
IS-9265

3 x 6 mtr.  
227 cm  
247 cm  
300 cm

IS-9269  
IS-9270  
IS-9271



1 ÖPPEN SIDA

3 x 3 mtr.  
227 cm  
247 cm  
300 cm

IS-9272  
IS-9273  
IS-9274

3 x 4 mtr.  
227 cm  
247 cm  
300 cm

IS-9275  
IS-9276  
IS-9277

3 x 5 mtr.  
227 cm  
247 cm  
300 cm

IS-9278  
IS-9279  
IS-9280

3 x 6 mtr.  
227 cm  
247 cm  
300 cm

IS-9281  
IS-9282  
IS-9283



1 ÖPPEN SIDA MED TOPPRAMP

3 x 3 mtr.  
247 cm  
300 cm

IS-9285  
IS-9286

3 x 4 mtr.  
247 cm  
300 cm

IS-9288  
IS-9289

3 x 5 mtr.  
247 cm  
300 cm

IS-9291  
IS-9292

3 x 6 mtr.  
247 cm  
300 cm

IS-9294  
IS-9295

# DÖRR MED TOPPRAM



Beroende på var dörren skall placeras, finns tre modeller av dörrar. Se skiss: A, B och C.

80 x 227 cm, Typ A **IS-9460-A**  
 80 x 247 cm, Typ A **IS-9461-A**  
 80 x 300 cm, Typ A **IS-9462-A**

80 x 227 cm, Typ B **IS-9460-B**  
 80 x 247 cm, Typ B **IS-9461-B**  
 80 x 300 cm, Typ B **IS-9462-B**

80 x 227 cm, Typ C **IS-9460-C**  
 80 x 247 cm, Typ C **IS-9461-C**  
 80 x 300 cm, Typ C **IS-9462-C**

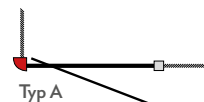

Typ A

Inkluderar 1 hörnprofil - se nedan: IS-9377, 9378 eller 9379

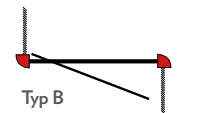

Typ B

Inkluderar 2 hörnprofiler - se nedan: IS-9377, 9378 eller 9379



Typ C

Utan hörnprofil

## TOPPRAMP



Komplett toppramp. Med 90° hörnprofil för dubbelsidig grafik.

200 x 35 cm **IS-9490**  
 300 x 35 cm **IS-9491**  
 400 x 35 cm **IS-9492**  
 500 x 35 cm **IS-9493**  
 600 x 35 cm **IS-9494**

## RAMKOPPLINGAR

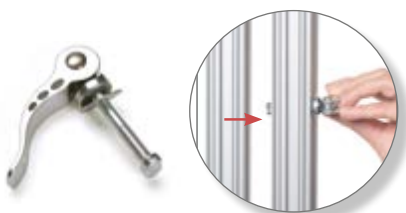

**TWIST LOCK-KOPPLING**  
 Kopplar två ramar sida-vid-sida.  
 Enkel- och dubbelsidig exponering.  
**IS-9339**

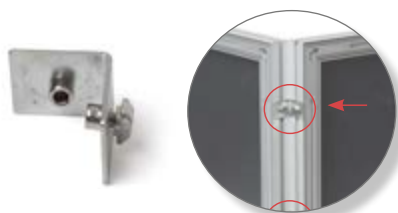

**SKRUVKOPPLING**  
 Kopplar två ramar i 90°.  
 Enkelsidig exponering.  
**IS-9613**

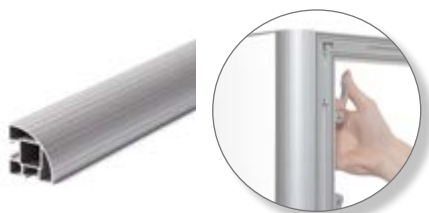

**90° HÖRNPROFIL**  
 Kopplar två ramar i 90°.  
 Dubbelsidig exponering med Twist Lock-kopplingar.  
 200 cm **IS-9376**  
 227 cm **IS-9377**  
 247 cm **IS-9378**  
 300 cm **IS-9379**

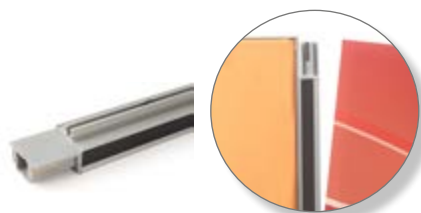

**INSTICKSPROFIL**  
 kopplar en Fabric ram till ett Wave system  
 227 cm **IS-9253**  
 247 cm **IS-9254**  
 300 cm **IS-9255**

## STÖDFÖTTER

Ett enkelt fotstöd med gummitass, IS-9058, ingår i standarddrumarna.  
För ökad stabilitet välj någon av fotstöden nedan.



Enkelfot (twist-in)  
**IS-9061**



Dubbfot (twist-in)  
**IS-9060**



Dubbfot - Maxi (twist-in)  
**IS-9063**



Enkel bumerangfot  
**IS-9612**



Dubbel bumerangfot  
**IS-9342**

## BELYSNING



Premium LED Spotlight med transportlåda **80031**  
2 stycken spotlights levereras i varje låda. Dessa spotlights  
kan seriekopplas med kabel 80032. 25W/2400-2600 Lumen.

Kabel för seriekoppling, 1 m. **80032**



Budget LED Spotlight i låda **80042**  
18W/1800 Lumen, inklusive transformator.

Vadderad väska för 2 spotlights **5065**

## BILDSKÄRMSHÅLLARE



Bildskärmshållare,  
VESA 75/100 **IS-9041**



Bildskärmshållare,  
VESA 400/400 **IS-9042**



iPad hållare (inkl. IS-9041)  
**IS-80-TM05**



Broschyrhållare för montering  
på ram, A4  
**IS-80-LH01**



Wire system kit,  
200 cm **IS-9317** 227 cm **IS-9316**  
247 cm **IS-9315** 300 cm **IS-9314**

Broschyrhållare i akryl för wire,  
A4 **IS-9318**

## TRANSPORTVÄSKA



Väska med hjul **IS-TC-02-MB**



## FORMA DIN RIPPLE SOM DU ÖNSKAR

Här är några varianter hur en ISOframe Ripple 9-modul kan konfigureras. Ripple-väggen kan vinklas i stort sett obegränsat och erbjuder en fantastisk flexibilitet för att passa skiftande behov och önskemål.

### SÅ FUNGERAR ISOFRAME RIPPLE

- Standardbredd för modulerna/panelerna är 80 cm.
- En utställningsvägg består av fasta ställ och böjbara kopplingspaneler.
- Varannan modul är fast och varannan modul är böjbar.
- Varje utställningsvägg består av ett udda antal moduler/paneler: 1,3,5,7 o.s.v.
- Standardhöjder är 210 cm och 227 cm
- Alla moduler är för enkelsidig exponering
- Alla moduler inkluderar kantlister till bilddukarna. Magnettape till bilddukarna ingår dock ej.

### RIPPLE KITS, 210 CM

- 3-sektioner **IS-9810**
- 5-sektioner **IS-9811**
- 7-sektioner **IS-9814**
- 9-sektioner **IS-9815**
- 11-sektioner **IS-9816**

### RIPPLE KITS, 227 CM

- 3-sektioner **IS-9820**
- 5-sektioner **IS-9821**
- 7-sektioner **IS-9824**
- 9-sektioner **IS-9825**
- 11-sektioner **IS-9826**



Varje banner stand (ställ) levereras i en kartong med handtag innehållande en specialväska för profilerna.



## RIPPLE GRUNDMODULER



Flexi-Link sats med magnetkopplingar



Midi höjd extension kit  
inkl. magnetkopplingar

BannerStand-enkelsidigt **IS-9800**  
Flexi-Link kit **IS-9802**  
Midi höjd förlängningsstolpe, 17 cm **IS-9805**

## BELYSNING



Budget LED Spotlight i wellpapplåda **80040**  
18W/1800 Lumen, inkl. transformator.



LED Spotlight med teleskoparm  
12V / 5W / 400 lumen **IS-9838**

Väska för 2 spotlights **5065**

## PANELLISTER OCH MAGNETTEJP



Kickers & Hangers  
800 mm **IS-9803**



Magnettape, 30 meter  
12 mm **82281**

## VÄSKOR & TRANSPORTBOXAR

### TRANSPORTALTERNATIV 1

För 3-sektioner (2+1) Ripple vägg + 2 spotlights

Stor väska för grafik / display **IS-5062**  
Case to Counter sats för IS-5062 **IS-9836**



IS-5062 + IS-9836



### TRANSPORTALTERNATIV 2

För 5-sektioner (3+2) Ripple vägg + 3 spotlights (IS-9838)

All-In-One transportbox/disk på hjul **5053**  
Toppskiva i trä för All-In-One case **5067**



# LIGHTUP™

Vårt nya ljusskåp är antagligen det mest effektiva och ekonomiska exponeringsverktyget för att göra ett starkt intryck. Extremt bra ljusspridning ger full rättvisa åt bilden och ditt budskap. Perfekt för mässan, butiken, receptionen etc.



Nyhet

## PRODUKTFAKTA

- Enkel- eller dubbelsidig
- Tygprint med påsydd silikonkant
- Lågvolt LED
- Enkel självklar montering

## DUBBELSIDIG

- med transportväska på hjul

1 x 2 m **80052**  
1 x 2,5 m **80053**

## DUBBELSIDIG

- Transportlåda i kartong

1 x 2 m **80050**  
1 x 2,5 m **80051**

## ENKELSIDIG

- Med vadderad transportväska

0,85 x 2 m **80054**  
1 x 2 m **80055**  
1 x 2,5 m **80056**



### SNABB OCH ENKEL MONTERING

Montering utan verktyg. Varje komponent har en nummermarkering som gör det enkelt att montera



### LÄTT ATT TRANSPORTERA

Elegant och stötsäker väska för transport. Låg vikt



### LÅG FÖRBRUKNING

Gör ett starkt intryck med energisnåla och effektiva LED lampor.

# ISOFRAME® LIGHT BOXES

Ljusskåp belyser ditt budskap och ger en helt annan genomslagskraft och synlighet. De kan antingen kopplas samman med en ISOframe mässvägg, användas fristående eller monteras på väggen – alla tre sätt fångar uppmärksamheten på ett oslagbart sätt. Ljusskåpen transporteras "flat-packed" i våra speciallådor och monteras enkelt ihop på plats.

## FRISTÅENDE LJUSSKÅP



### DUBBELSIDIG

Bredd på profilen 100 mm.  
Komplett light box inkl. 2 dubbelfötter.

100 x 150 cm	<b>IS-9680</b>
100 x 200 cm	<b>IS-9681</b>
100 x 250 cm	<b>IS-9682</b>
150 x 150 cm	<b>IS-9683</b>
150 x 200 cm	<b>IS-9684</b>
150 x 250 cm	<b>IS-9685</b>
200 x 200 cm	<b>IS-9686</b>
200 x 250 cm	<b>IS-9687</b>
250 x 200 cm	<b>IS-9689</b>
250 x 250 cm	<b>IS-9688</b>
300 x 200 cm	<b>IS-9690</b>
300 x 250 cm	<b>IS-9691</b>

Specialstorlekar på förfrågan.



Ljusskåpen transporteras säkert i våra specialanpassade och stötsäkra transportlådor.



Snabb och enkel montering med hjälp av våra FAST-clamp kopplingar.



LED-lampor och transformatorer förmonteras i ramprofilen.

## VÄGGHÄNGDA LJUSSKÅP

### ENKELSIDIG.

Bredd på profilen 80 mm.  
Komplett light box inkl. väggfäste.

100 x 150 cm	<b>IS-9666</b>
100 x 200 cm	<b>IS-9667</b>
100 x 250 cm	<b>IS-9668</b>
150 x 150 cm	<b>IS-9669</b>
150 x 200 cm	<b>IS-9670</b>
150 x 250 cm	<b>IS-9671</b>
200 x 200 cm	<b>IS-9672</b>
200 x 250 cm	<b>IS-9673</b>
250 x 200 cm	<b>IS-9675</b>
250 x 250 cm	<b>IS-9674</b>
300 x 200 cm	<b>IS-9676</b>
300 x 250 cm	<b>IS-9677</b>

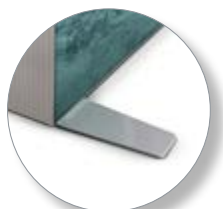

Fötter för montering mot vägg  
**IS-9679**

Specialstorlekar på förfrågan.



## INBYGGDA LJUSSKÅP



### ENKELSIDIGA.

Bredd på profilen 80 mm.

100 x 227 cm	<b>IS-9701</b>
150 x 227 cm	<b>IS-9702</b>
200 x 227 cm	<b>IS-9703</b>
250 x 227 cm	<b>IS-9704</b>
300 x 227 cm	<b>IS-9705</b>
100 x 247 cm	<b>IS-9706</b>
150 x 247 cm	<b>IS-9707</b>
200 x 247 cm	<b>IS-9708</b>
250 x 247 cm	<b>IS-9709</b>
300 x 247 cm	<b>IS-9710</b>

Specialstorlekar på förfrågan.

### DUBBELSIDIGA

Bredd på profilen 120 mm.

80 x 227 cm	<b>IS-9720</b>
80 x 247 cm	<b>IS-9721</b>
100 x 300 cm	<b>IS-9722</b>
150 x 300 cm	<b>IS-9723</b>
200 x 300 cm	<b>IS-9724</b>

Specialstorlekar på förfrågan.

# ISOBAR™

Mark Bric programmet innehåller stora modulära receptionsdiskar. Välj en av våra standarddiskar – rak eller kurvad – med grå trätopp och innerhyllor, eller kundanpassa disken för att exakt passa dina behov och önskemål. Alla våra diskar erbjuder en funktionell och elegant lösning till ett bra pris – utan att tumma på kvalitén.

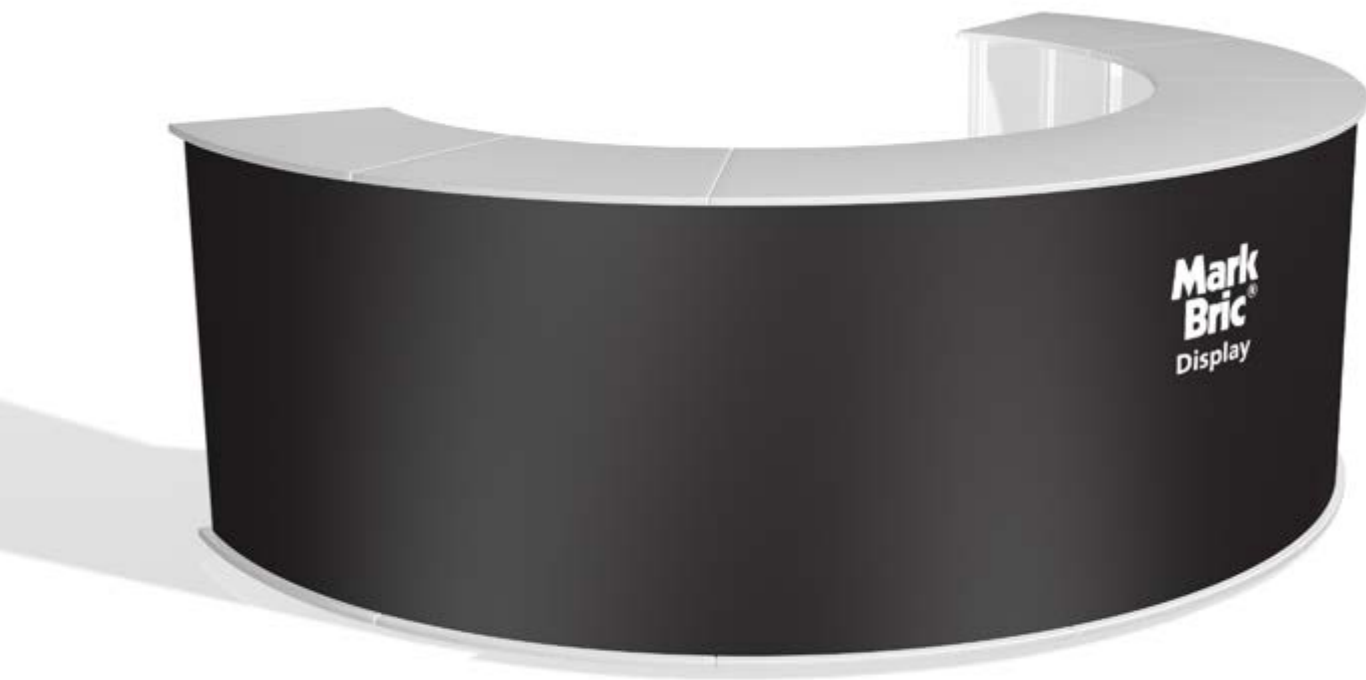

## STANDARD DISKENHETER

Komplett med ISOframe profiler, toppskivor och 1 st innerhylla per sektion.  
Lägg till magnettape för panelerna.



3-sektioners rak disk  
Storlek: 240 x 54 x 105 cm



4-sektioners 30° kurvad disk  
Storlek: 276 x 106 x 105 cm



3-sektioners hörndisk  
Storlek: 134 x 134 x 105 cm

### RAKA MODELLER



3 sektioner **IS-9103**



4 sektioner **IS-9104**



5 sektioner **IS-9105**

### KURVADE MODELLER



3 sektioner **IS-9108**



4 sektioner **IS-9109**



5 sektioner **IS-9110**

### HÖRNMODELLER



3 sektioner **IS-9115**



4 sektioner **IS-9116**



5 sektioner **IS-9117**

# KUNDANPASSADE RECEPTIONSDISKAR

Bygg kundanpassade lösningar genom att kombinera en start-modul med en eller flera tilläggsmoduler. Både start- och tilläggsmoduler finns som raka eller kurvade sektioner. En singelmodul (ej för koppling) finns också att tillgå.



RAK MODUL

Singelmodul **IS-9476**  
 Startmodul **IS-9470**  
 Tilläggsmodul **IS-9471**  
 Slutmodul **IS-9472**



30° KURVAD MODUL

Standard S-modul  
 Singelmodul **IS-9477**  
 Startmodul **IS-9473** **IS-9479**  
 Tilläggsmodul **IS-9474** **IS-9480**  
 Slutmodul **IS-9475** **IS-9481**



90° KURVAD MODUL

Tilläggsmodul **IS-9478**

## EXEMPEL PÅ KUNDANPASSADE DISKAR

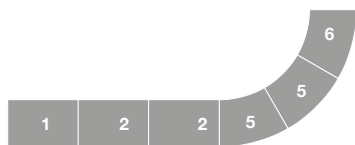

Exempel 1

### 6-SEKTIONER

1 startmodul, rak + 2 tilläggsmoduler, raka  
 + 2 tilläggsmoduler, 30° kurvade +  
 1 slutmodul, 30° kurvad

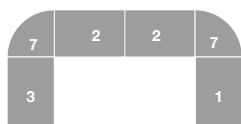

Exempel 2

### 6-SEKTIONER

1 startmodul, rak + 2 tilläggsmoduler, raka +  
 2 tilläggsmoduler, 90° kurvade  
 + 1 slutmodul, rak.

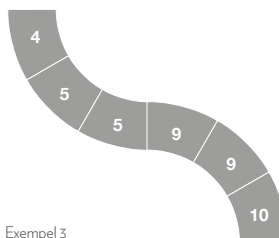

Exempel 3

### 6-SEKTIONER

1 startmodul, 30° kurvade + 2 tilläggsmoduler,  
 30° kurvade + 2 tilläggsmoduler, 30° S-kurvade +  
 1 slutmodul, 30° S-kurvad

### Variation på moduler

- 1 Startmodul - rak
- 2 Tilläggsmodul - rak
- 3 Slutmodul - rak
- 4 Startmodul - 30° kurvad
- 5 Tilläggsmodul - 30° kurvad
- 6 Slutmodul - 30° kurvad
- 7 Tilläggsmodul - 90° kurvad
- 8 Startmodul - 30° S-kurvad
- 9 Tilläggsmodul - 30° S-kurvad
- 10 Slutmodul - 30° S-kurvad

## DEKORBELYSNING FÖR ISOBAR



Öka uppmärksamheten med vår dekorbelysning. Alla topp och bottenplattor är förberedda för att lätt kunna montera dekorbelysning med självhäftande tejp.

### DEKORBELYSNING

1-sektioner **IS-9501**  
 2-sektioner **IS-9502**  
 3-sektioner **IS-9503**  
 4-sektioner **IS-9504**  
 5-sektioner **IS-9505**

## TRANSPORTFÖRPACKNING

Samtliga ISObar moduler levereras i en anpassad transportlåda. Vi rekommenderar att den sparas och används, om ni regelbundet skickar er receptionsdisk till olika event och mässor.



Väska för de vertikala stolparna ingår i transportförpackningen.

## ISOFRAME® DISKAR

Elegant och robust disk med med bildduk runt om. Extremt enkel att montera tack vare vår unika FASTclamp koppling.



RUND DISK  
**IS-9496**  
 Dekorbelusningskit **IS-9507**



REKTANGULAR DISK  
**IS-9495**  
 Dekorbelusningskit **IS-9506**



Väskor ingår



Topp och botten skivor kan förses med LED downlight

# SNAPUP® – CLASSIC

SnapUp Classic är en av våra mest populära utställningssystem med ett synnerligen konkurrenskraftigt pris. Välj från en mängd storlekar och former – kurvat, rakt, S-format eller rundat. Ett traditionellt och mångsidigt pop-up system.

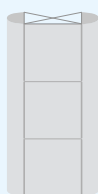

1X3 SYSTEM

Rakt **82221** | Kurvat **82211**  
127x223 cm | 129x223 cm

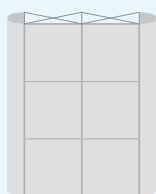

2X3 SYSTEM

Rakt **82222** | Kurvat **82212**  
200x223 cm | 198x223 cm

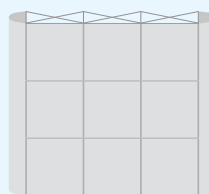

3X3 SYSTEM

Rakt **82223** | Kurvat **82213**  
272x223 cm | 255x223 cm

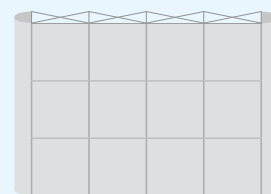

4X3 SYSTEM

Rakt **82224** | Kurvat **82214**  
345x223 cm | 315x223 cm

## TRANSPORT CASE / BAGS



ALL-IN-ONE BOX

All-in-one box på hjul **5053**  
Toppskiva i trä inkl. väska **5067**



Väska för system **5045**



Väska för system **5045**

## LIGHT



Budget LED Spotlight i wellpapplåda **80041**  
18W/1800 Lumen, inkl. transformator.

Väska för 2 spotlights **5065**

# SNAPUP® – STRETCH



SnapUp Stretch är en elegant pop-up mässvägg som sätts upp på nolltid. De printade bilddukarna i stretchtyg sitter hela tiden kvar på systemet, även när det tas ner och transporteras. Lika snabbt att montera upp nästa gång du ställer ut.



Väska för system och textilduk  
Stretch **5058**

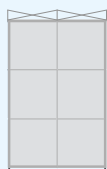

SYSTEM 2X3  
**82226**  
152x226 cm

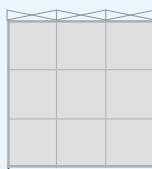

SYSTEM 3X3  
**82227**  
226x226 cm

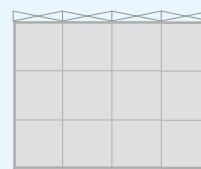

SYSTEM 4X3  
**82228**  
300x226 cm

# SNAPUP® DISK

## MAXI RECEPTION DISK

Transportväska ingår.  
Finns med svart bordsskiva.  
Storlek 141 x 58 x 90 cm

Standard **82240**  
Premium\* **82237**

\*Försedd med extra gavelstöd



## EXPO CASE™

En professionell case&counter modell med trätopp och gott om innerhyllor. ExpoCase är en extremt slagtålig och stötsäker transportbox med lås och hjul av högsta kvalitet. Snabb och enkel att vika upp och med bra stabilitet när den används som disk.



### EXPO CASE

Bordsskiva och innerhyllor ingår.  
Storlek 125 x 60 x 97 cm.

- ExpoCase med svart bordsskiva **10604**
- ExpoCase med vit bordsskiva **10619**
- ExpoCase med grå bordsskiva **10620**
- Extra bildväska **IS-5061**



### EXPO CASE MAXI

ExpoCase Maxi innehåller förutom den stora Maxi-bordsskivan också de två singelskivorna. Detta innebär att du kan välja att använda de två diskarna var för sig också om behov uppstår.  
Storlek Maxi-disk: 220 x 90 x 97 cm.

- ExpoCase Maxi **10618**



## MAGIC DISK

En ny typ av portabel disk och mässhord. Ett platt paket som reser sig upp automatiskt och som lika lätt fälls ihop med ett stadigt tryck på toppskivan. Rena trollerikonsten! Och inte nog med det, den kan dessutom fås med LED belysning som ytterligare förstärker ditt budskap.

Storlek: 80 (b) x 47 (d) x 93 (h) cm  
Vikt inkl. väska: 13 kg

- Disk exkl. tryck **10102**
- Disk exkl. tryck med LED **10104**
- Disk inkl. tygtryck **10103**
- Disk inkl. tygtryck med LED **10105**







# EGO™ EXHIBIT TORN

De elegant kurvade EGO tornen med höjder mellan 3,4 och 5,6 meter syns vida omkring och är ett av de bästa sätten att dra fler besökare till din mässmonter. Välj ett EGO mässtorn när ett traditionellt utställningssystem inte räcker till och när du verkligen vill synas och sticka ut från mängden.



340 cm **8906** 450 cm **8907**



340 cm **8914** 450 cm **8915** 560 cm **8916**



340 cm **8995** 450 cm **8996** 560 cm **8997**



340 cm **8999** 450 cm **9100** 560 cm **9101**



340 cm **8926** 450 cm **8927**

## BELYSNING



Budget LED Spotlight i wellpapplåda **80046**  
18W/1800 Lumen, inkl. transformator.



Premium LED Spotlight med transportlåda **80036**  
2 stycken spotlights levereras i varje låda. Dessa spotlights kan seriekopplas med kabel 80032. 25W/2400-2600 Lumen.

## TRANSPORTBOX



Transportbox på hjul **88072**

## TILLBEHÖR



Monteringsprofil  
118 cm **88058**  
105 cm **88057**  
93 cm **88056**



Hållare för bildskärm  
VESA 75/100 **88064**  
VESA 400/200 **88074**



Hylla inkl. väska  
Rak **88066**  
Innerkurva **88078**  
Ytterkurva **88079**



Hyllkonsol  
Längd 22 cm **88114**



Showcase kit **88067**

## PANELHÅLLARE



"Hanger" **88060**



"Clicker" **88061**



Magnettape **88068**



"Gripper" **88063**

Hörnfäste **88062**  
Förstyvningslist **88076**

# BANNERUP® PLUS

Ansedd av många vara den bästa och mest pålitliga roll-uppen på marknaden. Extremt hög kvalitet och finish med en påkostad fjädermekanism och extra kraftigt aluminiumhölje för att klara tuffa transporter och ovarsam behandling. Unik och patenterat bildbytessystem.



Behåll kassetten  
- byt enbart bildduken.  
BannerUp – ett hållbart  
alternativ.



## STANDARDSTORLEKAR

Alla BannerUp levereras i en vadderad transportväska.

25 x 49 cm (Mini), Silver	<b>81130</b>
60 x 186 cm, Silver	<b>81114</b>
88 x 212 cm med snäppprofil, Silver	<b>81100</b>
88 x 212 cm med snäppprofil, Svart	<b>81101</b>
100 x 212 cm med snäppprofil, Silver	<b>81102</b>
120 x 212 cm med snäppprofil, Silver	<b>81103</b>
150 x 212 cm med snäppprofil, Silver	<b>81104</b>
240 x 212 cm med snäppprofil, Silver	<b>81105</b>

## QUICK-CHANGE BILDHÅLLARE

Ett par bildhållarprofiler till första bildduken ingår alltid vid beställning av en Plus-kassetten.

SKENOR MED TEJP, 1 PAR	BOTTENSKENA MED TEJP	TOPPSKENA SNÄPPLIST
25 cm, Silver <b>81019</b>	88 cm, Silver <b>81025</b>	88 cm, Silver <b>81027</b>
60 cm, Silver <b>81022</b>	100 cm, Silver <b>81035</b>	88 cm, Svart <b>81028</b>
88 cm, Silver <b>81020</b>	120 cm, Silver <b>81045</b>	100 cm, Silver <b>81031</b>
88 cm, Svart <b>81026</b>	150 cm, Silver <b>81055</b>	120 cm, Silver <b>81041</b>
100 cm, Silver <b>81030</b>	240 cm, Silver <b>81065</b>	150 cm, Silver <b>81051</b>
120 cm, Silver <b>81040</b>		240 cm, Silver <b>81061</b>
150 cm, Silver <b>81050</b>		
240 cm, Silver <b>81060</b>		

# BANNERUP® CABRIO

BannerUp Cabrio är den första roll-upen med utbytbara logoplåtar, vilket gör den perfekt till varumärkesexponering. Högsta kvalitet och finish och även försedd med vårt unika bildbytessystem.



## STANDARDSTORLEK

88 x 212 cm med väska, exkl. logo-plåtar, Silver **81150**

## LÄGG TILL LOGOPLÅTAR



Anodiserad aluminium **81160**

Svart **81161**

Vit **81162**

Röd perforerad **81163**

Trä **81164**

Guld **81165**



## QUICK-CHANGE BILDHÅLLARE



Nedre profil med tape "Quick-change" **81025**

Övre klämsprofil "Quick-change"

Silver **81027**

Svart **81028**



Guld-utförande

## BELYSNING (PLUS & CABRIO)



Halogen spotlight  
**80015**



Budget LED spotlight  
**80047**

# CAMPAIGN ROLLUPS



## CAMPAIGN MID

Bredd: 85cm  
Vikt: 3.2kg  
Ändstycken: Krom  
Enkelfötter, kromade, svängbara  
Flexibel höjd: Teleskopstång 160-220 cm  
Snäpplist i toppen: Ja  
Vadderad bärväska: Ja  
Garanti: 1 år



## CAMPAIGN EXTRA

Bredd: 85cm  
Vikt: 3.1kg  
Ändplåtar: Aluminium med plasthölje  
Dubbellfötter i aluminium, svängbara  
Höjd: 200 cm  
Snäpplist i toppen: Ja  
Vadderad bärväska: Ja  
Garanti: 1 år



## CAMPAIGN EXPO

Bredd: 85cm  
Vikt: 3.1kg  
Ändplåtar: Aluminium  
Dubbellfötter i aluminium, svängbara  
Höjd: 200 cm  
Snäpplist i toppen: Ja  
Vadderad bärväska: Ja  
Garanti: 1 år



# PILLOW CASE DISPLAYS

Ett rörsystem i aluminium vilket man enkelt förser med printade tygdukar. Finns i 3 olika bredder: 90, 120 och 150 cm, höjd 230 cm. Pillow Case ställ är bra alternativ till roll-up system och ger en elegant och skarvfri bildyta.



## SYSTEM MED VÄSKA

90 x 230,5 cm **10498**

120 x 230,5 cm **10497**

150 x 230,5 cm **10496**

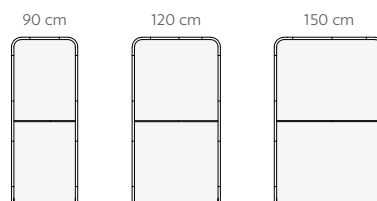

# SHOWFLEX™

ShowFlex är vårt unika displaysystem som är lika enkelt och snabbt att använda som ett paraply. Ett högkvalitativt tygprint i stretchmaterial monteras fast på systemet så hela utställnings-väggen är uppfälld och klar på runt 30 sekunder. Enheten väger dessutom inte mer än 5 kg, så du bär den lätt i vår vadderade tygväska. En hård transportväska (flight case) finns som extra tillbehör.

ShowFlex finns i tre former: Kvadratisk, liggande och stående format. Alla på cirka 5 m<sup>2</sup>.

- ShowFlex, kvadratisk **80651**
- ShowFlex, stående **80654**
- ShowFlex, liggande **80657**
- Hård väska **80680**

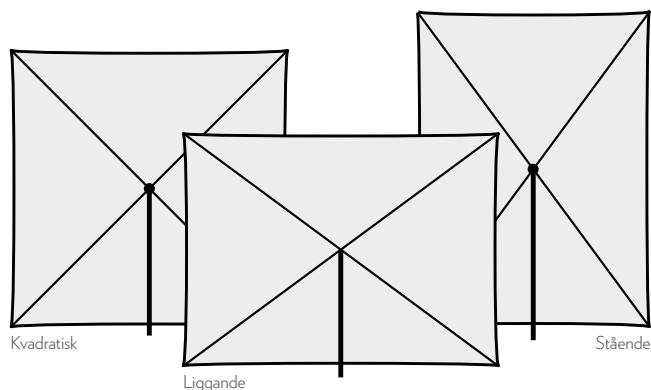

# MULTIMASTER™

Vertikalt eller horisontellt, enkel- eller dubbelsidigt – Multimaster bemästrar de flesta utmaningar. Med hjälp av den steglösa teleskopstången kan bilddukar exponeras upp till 3 meters höjd. Vill du ha riktigt bred grafik kopplar du bara ihop ett antal ställ.



Multimaster med väska  
Silver  
Justerbar höjd upp till 300 cm  
**86100**  
Lägg till Banner Rails, sidan 31, för bilddukar.



# IMPRESSION™

Ett synnerligen elegant och minimalistiskt bannerställ. Impression kan varieras i bredd och finns i 2 olika höjder.



170 cm **86401**  
 210 cm **86400**  
 Väska **5051**

Lägg till Banner Rails för bilddukarna, se nedan.

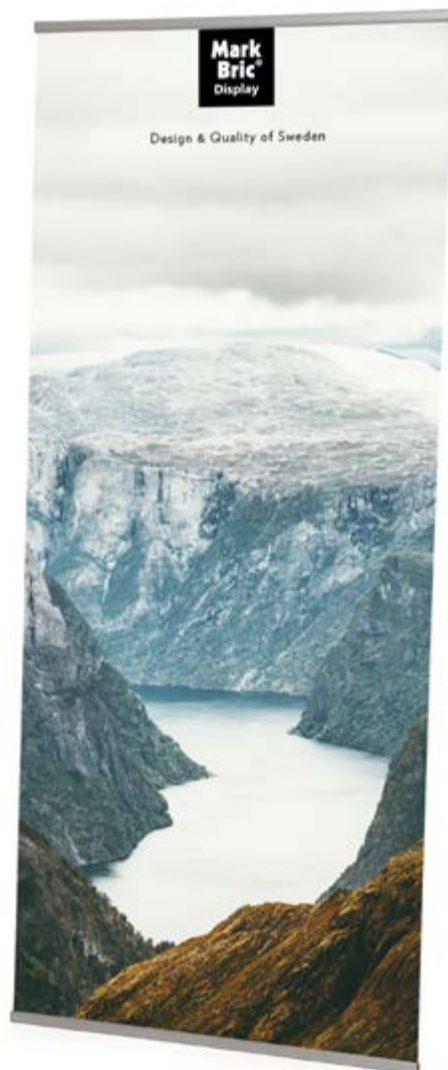

# BANNERRAIL™

BannerRail är idealiskt för exponering av stora hängande reklambudskap. Listen i aluminium med det unika "snap-lock" systemet garanterar att dina banners och vepor enkelt monteras och sitter säkert på plats. Välj mellan olika färger på ändarna för ytterligare profilering.



## ALUMINIUM SNAP-LOCK DESIGN

### STANDARDSTORLEKAR

118,9 cm (A0)	<b>85008</b>		
100 cm	<b>85007</b>	50 cm	<b>85003</b>
84 cm (A1/A0)	<b>85006</b>	42 cm (A3/A2)	<b>85002</b>
70 cm	<b>85005</b>	29,7 cm (A4/A3)	<b>85001</b>
59,4 cm (A2/A1)	<b>85004</b>	21 cm (A4)	<b>85000</b>

### KOMPONENTER

Profil, 228 cm	<b>85009</b>
Ändstycke, svart/grå/blå/röd	<b>85048</b>
Upphängningsögla, svart/grå/blå/röd	<b>85049</b>









# SWINGUP™

Detta ihopfällbara och väldesignade broschyrställ har en stadig metallkonstruktion för bästa hållbarhet och stabilitet. En extra stödfot glider automatiskt ut när stället reses. Levereras i en vadderad transportväska, med eller utan hjul.



## SWINGUP

med väska Svart eller grå **83020**  
med väska på hjul Svart eller grå **83025**

Hylldelare **83032**  
Toppskyltsram för A4 Flexiframe-ram  
(stående eller liggande) **83033**



## EXPO RACK BROSCHYRFACK OCH SKYLTI I KOMBINATION

En unik ny produktidé där broschyrfack kombineras med en panel/duk i olika storlekar. Finns i 4 olika modeller – se nedan. Enkel montering, portabel och mycket kompakt under transport.

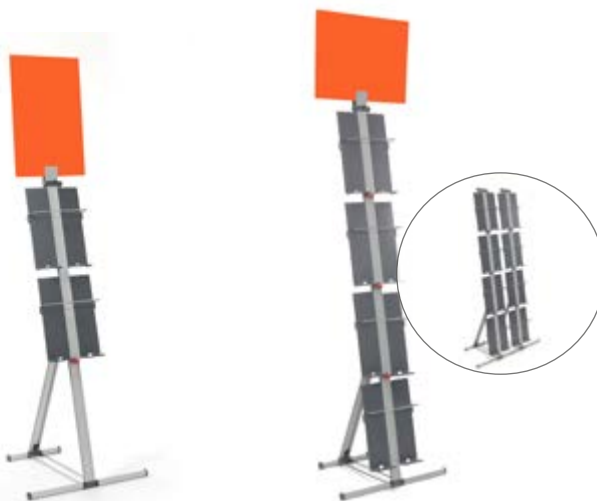

EXPO RACK 05  
Broschyrställ **10501**

EXPO RACK 06  
Broschyrställ **10502**  
Kopplingspinne **10504**

















# FLEXIFRAME®

Flexiframe är ett modulärt ramsystem som med framgång använts av våra kunder i över 30 års tid. Som namnet antyder tillåts du här att välja mellan olika storlekar, färger och former och möjligheterna är i stort sett obegränsade. Använd som enskilda affschramar, skyltställ eller koppla enkelt och snabbt ihop ramarna med våra unika kopplingsbeslag till större mässväggar och utställningsenheter. Ett synnerligen ekonomiskt system!

## HUR BESTÄLLA RAMAR!

- 1/ Välj ram (storlek, hörn & färg)
- 2/ Välj applikation (väggmontage, upphängning, golvställ etc.)
- 3/ Välj skivmaterial / tryck

## STANDARD RAMFÄRGER

 Vit (51)	 Grön (57)	 Lila (63)
 Grå (52)	 Beige (58)	 Jaktgrön (64)
 Röd (53)	 Grå metallic (59)	 Orange (65)
 Blå (54)	 Gul (60)	 Klarblå (66)
 Svart (55)	 Turkos (61)	Specialfärger kan levereras på beställning.
 Brun (56)	 Oxblood (62)	

## ENKELRAMAR



### STANDARDSTORLEKAR

70 x 100 cm	<b>101</b>
50 x 70 cm	<b>103</b>
50 x 50 cm	<b>104</b>
70 x 30 cm	<b>105</b>
35 x 50 cm	<b>106</b>
50 x 20 cm	<b>107</b>
A1 (59,4x84,1 cm)	<b>108</b>
A2 (42x59,4 cm)	<b>109</b>
A3 (29,7x42 cm)	<b>110</b>
A4 (21x29,7 cm)	<b>111</b>

Specialstorlekar kan levereras på beställning.



### PILRAMAR

70x30 cm	<b>128</b>
50x20 cm	<b>127</b>
A3	<b>129</b>
A4	<b>130</b>



### DELADE RAMAR

3xA4	<b>131</b>
4xA4	<b>132</b>

## BLÄDDERSTÄLL

- Väggfäste för 5 ramar **2013**  
 Väggfäste för 10 ramar **2014**  
 Förstärkningsbeslag **2015**



## VÄGGBESLAG OCH UPPHÄNGNING



VÄGGFÄSTE  
**2000**



VÄGGFÄSTE  
 med fjäder  
**2010**



KEDJA  
 2 x 1 meter  
**2006**



SUGPROPP  
 med krok  
**2007**



VÄGGFÄSTE  
 för fast montering  
**2001**



C-KROK  
**2005**



TAKFÄSTE  
**2004**



FJÄDERKROK  
**2011**

## BORDSSTÖD

Bordstöden är designade för att användas till A3 och A4 ramar.



BORDSSTÖD  
**2203**



BORDSSTÖD  
 För rundade hörn **2205**



BORDSSTÖD  
 För spetsiga hörn **2200**

# FOTSTÖD

Fotstöden är designade för att passa ramar i alla storlekar. Exponering kan ske enkel- eller dubbelsidigt.



FOTSTÖD  
2303



STÖDFÖTTER  
2300

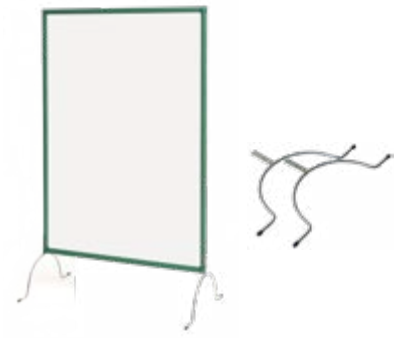

BÅGFORMADE FÖTTER  
2306

# GOLVSTÄLL

Golvställerna är designade för att passa ramar i alla storlekar om inte annat anges. Exponering kan ske enkel- eller dubbelsidigt.



BUDGETSTÄLL  
trådfot 2415



JUSTERBART STÄLL  
trådfot 2400



"SOFT LINE"  
för ramar 70 x 100 cm 2435



"X-STAND"  
2436

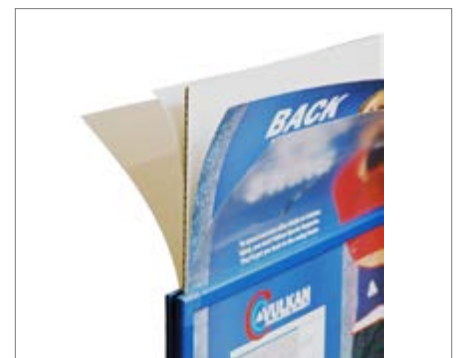

FÖR PANELER OCH  
TRYCKINFO SE PRISLISTAN!

# LINKUP - KRYSS & TORNMODULER

Ramar 70x100 cm + toppramar 70 x 30 cm



**4-VÄGSKRYSS**  
2 sektioner, höjd 206 cm **6206**  
+ 4 toppramar, 70x30 cm **6214**



**TRIANGELTORN,**  
2 sektioner, höjd 206 cm **6200**  
+ 3 toppramar, 70x30 cm **6210**



**FYRKANTSTORN,**  
2 sektioner, höjd 206 cm **6201**  
+ 4 toppramar, 70x30 cm **6211**



**SEKKANTSTORN**  
2 sektioner, höjd 206 cm **6202**  
3 sektioner, höjd 309 cm **6203**  
4 sektioner, höjd 412 cm **6204**  
+ 6 toppramar, 70x30 cm **6212**

**3-VÄGSKRYSS (ej på bild)**  
2 sektioner, höjd 206 cm **6205**  
+ 3 toppramar, 70x30 cm **6213**

# LINKUP - VÄGGMODULER

Ramar 70x100 cm + toppramar 70 x 30 cm



**4-SEKTIONERS MÄSSVÄGG**  
Storlek: 146 x 206 cm **6001**  
+ 2 toppramar, 70x30 cm **6006**  
+ Fötter, höjd 11 cm **5851**



**6-SEKTIONERS MÄSSVÄGG**  
Storlek: 219 x 206 cm **6002**  
+ 3 toppramar, 70x30 cm **6007**  
+ Fötter, höjd 11 cm **5852**

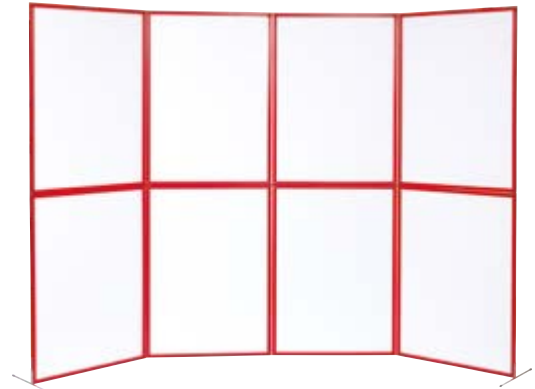

**8-SEKTIONERS MÄSSVÄGG**  
Storlek: 292 x 206 cm **6003**  
+ 4 toppramar, 70x30 cm **6008**  
+ Fötter, höjd 11 cm **5853**



**TILLÄGGSMODUL**  
Storlek: 73 x 206 cm **6005**  
+ 1 toppram, 70x30 cm **6010**  
+ Fot, höjd 11 cm **5855**



**FÖTTER FÖR MÄSSVÄGG**

Expo Kit - Basic 6 **7023**  
Expo Kit - Basic 8 **7003**

**FLEXIFRAME**

Kampanj

Storlek: 219 (b) x 239 (h)

## LINKUP - BORDSMODULER



TREKANTIGT BORD  
50 x 50 x 53 cm **6110**  
50 x 50 x 73 cm **6111**  
70 x 70 x 103 cm **6112**



RETANGULÄRT BORD  
35 x 70 x 53 cm **6114**  
35 x 70 x 73 cm **6115**  
35 x 70 x 103 cm **6116**  
50 x 70 x 103 cm **6119**



KVADRATISKT BORD  
50 x 50 x 53 cm **6120**  
50 x 50 x 73 cm **6121**  
70 x 70 x 73 cm **6124**  
70 x 70 x 103 cm **6125**

## FLER EXEMPEL

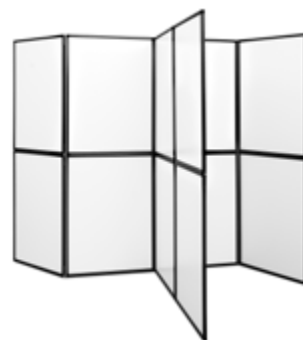
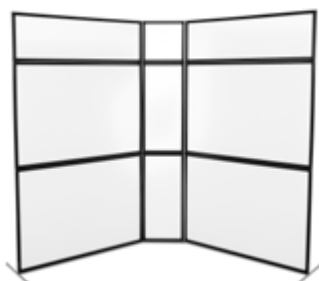

## TILLBEHÖR



BROSCHYRACK A4  
Silver **5100**



BROSCHYRHYLLA  
bredd 70 cm  
Vit/Antracit **5103**



HALOGEN SPOTLIGHT  
50 W, svart **80015**



LED SPOTLIGHT  
Grå 12V / 18W / 750 lumen  
**80047**

## BELYSNING

## TRANSPORTVÄSKOR



NYLONVÄSKOR  
6 ramar 70x100 cm, svart **5004**  
8 ramar 70x100 cm, grå **5001**  
10 ramar 70x100 cm, grå **5002**



TRANSPORTBOX  
**5009**



TILLBEHÖRSVÄSKA  
**5006**



WELLPAPPSLÅDA  
Låda med handtag för  
6 ramar 70 x 100 cm.  
**9701**

# KOMPLETTA UTSTÄLLNINGSMONTRAR



## MORE SHOW FOR LESS MONEY

Kanske vill du inte spendera en förmögenhet på din nästa utställning eller mässa. Du behöver bara ett användarvänligt, tillförlitligt och representativt utställningssystem som kan göra jobbet. Här ett antal förslag på färdiga Flexiframe-montrar. Vi assisterar dig gärna med förslag till andra kreativa utställningslösningar. Med Flexiframe är i stort sett allt möjligt!

## LINKUP™ OR SHOWUP™

Välj mellan LinkUp eller ShowUp modellen för att montera en Flexiframe utställningsvägg. LinkUp använder lösa metallkopplingar, ShowUp använder stolpar och clips.



LINKUP



SHOWUP

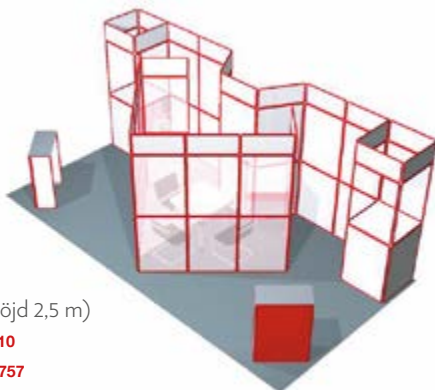

6x3 m (höjd 2,5 m)

LinkUp **7710**

ShowUp **7757**

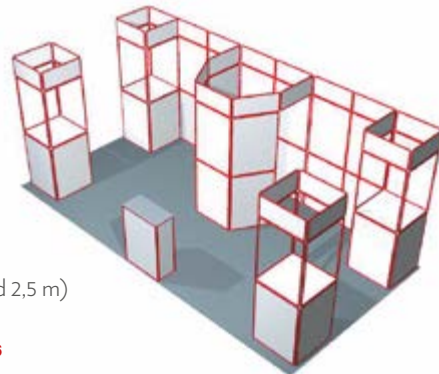

6x3 m (höjd 2,5 m)

LinkUp **7709**

ShowUp **7756**

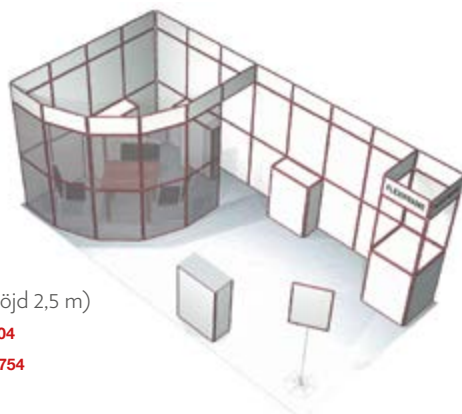

6x3 m (höjd 2,5 m)

LinkUp **7704**

ShowUp **7754**

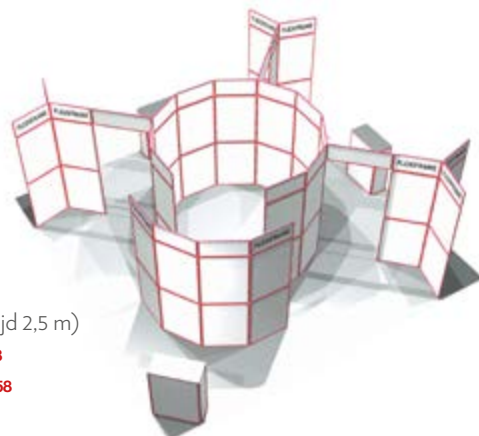

6x6 m (höjd 2,5 m)

LinkUp **7708**

ShowUp **7758**



# FLEXIFRAME®

## RAMKOMPONENTER - DIY



Sluten profil **4001**



Öppen profil **4002**



Dubbelprofil **4006**



2-vägs hörn, 90°, rundat  
**4100**



2-vägs hörn, 90°, spetsigt  
**4101**



2-vägs hörn, 30°  
**4103**



2-vägs hörn, 45°  
**4104**



2-vägs hörn, 60°  
**4105**



2-vägs hörn, 120°  
**4106**



2-vägs hörn, 90°  
**4102**



3-vägs hörn, 90°  
**4107**



4-vägs hörn, 90°  
**4108**



I-support, 3-vägs hörn  
**3204**



Profilsax  
**80900**

### LINKUP - FOTSTÖD

Fotstöd, ytter, 1 par	<b>2303</b>
Fotstöd, inner	<b>3405</b>
Rak fotplatta	<b>5800</b>
Rund fotplatta, krom, Ø 15 cm	<b>5801</b>
Rund fotplatta, grå, Ø 24 cm	<b>5805</b>
I-ben (ytter)	<b>5820</b>
I-ben (ytter), extra stabil	<b>5821</b>
U-ben (inner)	<b>5822</b>
U-ben, trekant 60°	<b>5823</b>
U-ben, fyrkant 90°	<b>5824</b>
U-ben, sexkant 120°	<b>5825</b>
U-ben, 3-väg (vänster)	<b>5826</b>
U-ben, 3-väg (höger)	<b>5827</b>
U-ben, 4-väg	<b>5828</b>

### LINKUP - BORDSSKIVOR

Trekantig	Vit	29,7x29,7x29,7 cm	<b>5208</b>
Trekantig	Vit	50x50x50 cm	<b>5207</b>
Trekantig	Vit	70x70x70 cm	<b>5206</b>
Trekantig	Vit	70x70x100 cm	<b>5214</b>
Kvadratisk	Vit	50x50 cm	<b>5201</b>
Kvadratisk	Vit	70x70 cm	<b>5200</b>
Rektangulär	Vit	50x70 cm	<b>5203</b>
Rektangulär	Vit	35x70 cm	<b>5204</b>

### LINKUP/SHOWUP - HÅLLARE TILL BORDS- SKIVOR

Dessa hållare används när en Flexiframe ram med panel ersätter en bordsskiva i metall.

U-koppling med hållare för bordsskiva	<b>3009</b>
H-koppling med hållare för bordsskiva	<b>3109</b>
Hållare för bordsskiva	Silver <b>5893</b>
Hållare för bordsskiva	*Färgad <b>5893</b>

\*Svart, blå, grå, gul, metallic grå, röd, brun, vit och beige

### EXTRA

T-krok för demontering	<b>5890</b>
Panelclips för öppen profil	<b>4902</b>
Kopplingsbleck för 90°	<b>5900</b>
Kopplingsbleck för 60°	<b>5901</b>
Gummiknoppar för H-koppling	<b>5892</b>
Gångjärn, enkelt, silver	<b>3301</b>
Gångjärn, dubbelt, silver eller svart	<b>3303</b>

### SHOWUP - KOMPONENTER

Stolpe	Svart eller blå	100 cm	<b>3504</b>
Stolpe	Svart eller blå	41 cm	<b>3505</b>
Stolpe	Svart eller blå	30 cm	<b>3506</b>
Dubbelskruv			<b>3502</b>
Ändstycke	Svart		<b>3501</b>
Rund fotplatta	Grå	Ø 24 cm	<b>5805</b>
Monteringsclips	Svart eller blå		<b>3500</b>



3504



3501



3502



3500



5805



## U-KOPPLINGAR



U-koppling  
**3000**



U-koppling,  
trekant 60°  
**3001**



U-koppling,  
fyrkant 90°  
**3002**



**3003**



**3004**



U-koppling, 180°,  
bildbyte från sidan  
**3005**



U-koppling,  
3-vägs kryss 90°  
**3006**



**3007**



U-koppling,  
4-vägs kryss 90°  
**3008**



U-koppling med  
hållare för bordsskiva  
**3009**



**3010**



U-koppling 90°,  
3-vägs (höger)  
**3011**



U-koppling,  
trekant 45°  
**3015**

## H-KOPPLINGAR



H-koppling  
**3100**



H-koppling,  
trekant 60°  
**3101**



H-koppling,  
fyrkant 90°  
**3102**



H-koppling,  
sextant 120°  
**3103**



H-koppling, rak  
180°  
**3104**



**3105**



H-koppling,  
3-vägs kryss 90°  
**3106**



H-koppling,  
3-vägs kryss 120°  
**3107**



H-koppling,  
4-vägs kryss 90°  
**3108**



H-koppling med  
hållare för bordsskiva  
**3109**



H-koppling 90°,  
3-vägs (vänster)  
**3110**



H-koppling 90°,  
3-vägs (höger)  
**3111**



H-koppling,  
kombi-enhet  
**3112**



H-koppling,  
3-vägs 90°  
**3113**



H-koppling,  
trekant 45°  
**3115**



H-koppling 45°,  
3-vägs (vänster)  
**3118**



**3119**

## I-KOPPLINGAR



I-koppling  
**3200**

I-koppling, extra  
lång för vägg  
**3203**



I-koppling, 2-vägs  
(vänster) 90°  
**3201**



I-koppling, 2-vägs  
(höger) 90°  
**3202**



I-koppling, 2-vägs  
(vänster) 60°  
**3209**



I-koppling, 2-vägs  
(höger) 60°  
**3210**





## SNAPPYFRAME™



Dessa attraktiva snäppramar i aluminium gör det enkelt att exponera affischer och reklambudskap. Högsta kvalitet och hållbarhet.

### ALUMINIUM SNÄPPRAMAR

70 x 100 cm	<b>80505</b>
50 x 70 cm	<b>80504</b>
A1 (59,4x84,1 cm)	<b>80503</b>
A4 (21x29,7 cm)	<b>80500</b>



## EVENTTÄLT

Våra eventtält och reklamflaggor är fantastiska combos för alla typer av utomhusevents och utställningar.

Tältstrukturen, som består av 40 mm tjocka aluminiumrör, levereras i en transportväska och monteras enkelt upp.

Tältdukarna levereras i ett högklassigt och vattentätt Supertex material och med tryck.

Golvtyta: 300 x 300 cm.



## REKLAMFLAGGOR

Du ser dem inte bara på stranden utan i stort sett överallt; bensinstationer, bilhandlare, utanför varuhus, vid sportevenemang, events etc. och det är inte så konstigt. Beachflaggor/reklamflaggor är de perfekta utomhusprodukterna för att informera och göra reklam för dina varor och tjänster. De fladdrar i vinden och drar till sig betraktare på ett helt annat sätt än fasta budskap. Vi erbjuder ett brett sortiment med olika storlekar och en mängd tillbehör för att hålla flaggstängarna på plats i alla väder.

- Stänger i 4 höjder
- Påkostade tillbehör av hög kvalitet
- Extra stabila fotvarianter
- Klarar långvarigt utomhusbruk

### STÄNG MED VÄSKA

260 cm	<b>10208</b>
340 cm	<b>10200</b>
450 cm	<b>10201</b>
540 cm	<b>10202</b>

Två flaggdesigner (Teardrop och Wing)

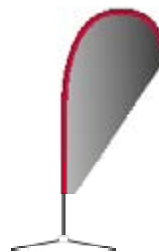

KRYSSFOT  
**10203**



VATTENRING  
**10207**



VATTENTANKSFOT  
**10210**



FOTPLATTA  
**10209**



MARKSKRUV  
**10206**



MARKSPETT  
**10204**



VÄGGFÄSTE  
**10205**

EXPONERINGSLÖSNINGAR FÖR MÄSSOR OCH EVENTS

# KOMPONENTLISTA

---

2023



DESIGN & QUALITY  
OF SWEDEN

# ISOFRAME® CUSTOM



Enkelsidig



Wave Botten Botten Mellan Topp

## STOLPAR

FÖR ENKELSIDIG BILDDUK

*Bottenstolpe för Wave länk	763 mm	<b>IS-W763-BPH</b>
Bottenstolpe	750 mm	<b>IS-0750-BP</b>
Bottenstolpe	2000 mm	<b>IS-2000-BP</b>
Stolpe för bord	830 mm	<b>IS-0830-UPM</b>
Mellanstolpe	200 mm	<b>IS-0200-EP</b>
Mellanstolpe	750 mm	<b>IS-0750-EP</b>
Toppstolpe	755 mm	<b>IS-0755-TP</b>
Toppstolpe	1005 mm	<b>IS-1005-TP</b>
Toppstolpe	1505 mm	<b>IS-1505-TP</b>
Toppstolpe	2005 mm	<b>IS-2005-TP</b>

\* Fot ingår ej. Se "Fötter" nedan, artikel IS-WFT-02



Botten Mitten Topp

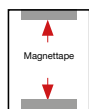

Dubbelsidig

## STOLPAR

FÖR DUBBELSIDIG BILDDUK

Bottenstolpe	750 mm	<b>IS-0750-DBP</b>
Bottenstolpe	2000 mm	<b>IS-2000-DBP</b>
Mellanstolpe	200 mm	<b>IS-0200-DEP</b>
Mellanstolpe	750 mm	<b>IS-0750-DEP</b>
Toppstolpe	755 mm	<b>IS-0755-DTP</b>
Toppstolpe	1005 mm	<b>IS-1005-DTP</b>
Toppstolpe	1505 mm	<b>IS-1505-DTP</b>
Toppstolpe	2005 mm	<b>IS-2005-DTP</b>



Ytterhörn  
Magnettape

## STOLPAR

FÖR 90° UTVÄNDIGA HÖRN - MED MAGNETTAPE

Bottenstolpe	750 mm	<b>IS-0750-EBM</b>
Bottenstolpe	2000 mm	<b>IS-2000-EBM</b>
Mellanstolpe	200 mm	<b>IS-0200-EEM</b>
Mellanstolpe	750 mm	<b>IS-0750-EEM</b>
Toppstolpe	755 mm	<b>IS-0755-ETM</b>
Toppstolpe	1005 mm	<b>IS-1005-ETM</b>
Toppstolpe	1505 mm	<b>IS-1505-ETM</b>
Toppstolpe	2005 mm	<b>IS-2005-ETM</b>



## STOLPAR

FÖR 90° UTVÄNDIGA HÖRN - MED STÅTTAPE

Bottenstolpe	750 mm	<b>IS-0750-EB</b>
Bottenstolpe	2000 mm	<b>IS-2000-EB</b>
Mellanstolpe	200 mm	<b>IS-0200-EE</b>
Mellanstolpe	750 mm	<b>IS-0750-EE</b>
Top post	755 mm	<b>IS-0755-ET</b>
Top post	1005 mm	<b>IS-1005-ET</b>
Top post	1505 mm	<b>IS-1505-ET</b>
Top post	2005 mm	<b>IS-2005-ET</b>



90° Hörnstolpe



135° Hörnstolpe



T-kopplingsstolpe

## 90° HÖRNSTOLPAR

Bottenstolpe	750 mm	<b>IS-0750-IB90</b>
Bottenstolpe	2000 mm	<b>IS-2000-IB90</b>
Mellanstolpe	750 mm	<b>IS-0750-IE90</b>
Mellanstolpe	850 mm	<b>IS-0850-IE90</b>
Toppstolpe	755 mm	<b>IS-0755-IT90</b>
Toppstolpe	855 mm	<b>IS-0855-IT90</b>
Toppstolpe	1005 mm	<b>IS-1005-IT90</b>
Toppstolpe	1505 mm	<b>IS-1505-IT90</b>
Toppstolpe	2005 mm	<b>IS-2005-IT90</b>

## 135° HÖRNSTOLPAR

Bottenstolpe	750 mm	<b>IS-0750-IB135</b>
Bottenstolpe	2000 mm	<b>IS-2000-IB135</b>
Mellanstolpe	750 mm	<b>IS-0750-IE135</b>
Mellanstolpe	850 mm	<b>IS-0850-IE135</b>
Toppstolpe	755 mm	<b>IS-0755-IT135</b>
Toppstolpe	855 mm	<b>IS-0855-IT135</b>
Toppstolpe	1005 mm	<b>IS-1005-IT135</b>
Toppstolpe	1505 mm	<b>IS-1505-IT135</b>
Toppstolpe	2005 mm	<b>IS-2005-IT135</b>

## T-KOPPLINGSSTOLPAR

Bottenstolpe	750 mm	<b>IS-0750-ITB</b>
Bottenstolpe	2000 mm	<b>IS-2000-ITB</b>
Mellanstolpe	750 mm	<b>IS-0750-ITE</b>
Mellanstolpe	850 mm	<b>IS-0850-ITE</b>
Toppstolpe	755 mm	<b>IS-0755-ITT</b>
Toppstolpe	855 mm	<b>IS-0855-ITT</b>
Toppstolpe	1005 mm	<b>IS-1005-ITT</b>
Toppstolpe	1505 mm	<b>IS-1505-ITT</b>
Toppstolpe	2005 mm	<b>IS-2005-ITT</b>



## OVALA STOLPAR

*Bottenstolpe	760 mm	<b>IS-OP-760-BP</b>
Mellanstolpe	750 mm	<b>IS-OP-750-EP</b>
Mellanstolpe	850 mm	<b>IS-OP-850-EP</b>
Toppstolpe	755 mm	<b>IS-OP-755-TP</b>
Toppstolpe	855 mm	<b>IS-OP-855-TP</b>

\* Fot ingår ej. Se "Fötter", artikel IS-03-OF

## INSTICKSPROFILER

Att användas ihop med Oval post. Inkluderar magnet tape.

Botten- och mellanprofil med skruvar	750 mm	<b>IS-OP-750-OPC</b>
Mellanprofil med skruv	850 mm	<b>IS-OP-850-OPC</b>
Toppprofil med "topphub" och skruvar	755 mm	<b>IS-OP-755-OPC</b>
Toppprofil med "topphub" och skruvar	855 mm	<b>IS-OP-855-OPC</b>
Insticksprofil (exkl. magnettape)	3100 mm	<b>IS-OP-3100-OPC</b>



## FÖTTER

Fot för Wave bottenstolpe (IS-W763-BPH) **IS-WFT-02**  
 Fot för Oval bottenstolpe (IS-OP-760-BP) **IS-03-OF**  
 Extra stabil fot för Wave och Oval bottenstolpe (IS-OP-760-BP) **IS-9027**



## TVÄRSTAG / LÄNKAR

Flexibel Wave länk	800 mm	<b>IS-W-FLH</b>
Distanstag, Flying Oval	165 mm	<b>IS-165-DP</b>
Stag 30° innerkurva	400 mm	<b>IS-4030-I</b>
Stag 30° ytterkurva	400 mm	<b>IS-4030-O</b>
Stag 45° innerkurva	400 mm	<b>IS-4045-I</b>
Stag 45° ytterkurva	400 mm	<b>IS-4045-O</b>
Stag rakt med tape	400 mm	<b>IS-400-BS</b>
Stag rakt (slatwall)	400 mm	<b>IS-400-DP</b>
Stag 5° innerkurva	800 mm	<b>IS-8005-I</b>
Stag 5° ytterkurva	800 mm	<b>IS-8005-O</b>
Stag 10° innerkurva	800 mm	<b>IS-8010-I</b>
Stag 10° ytterkurva	800 mm	<b>IS-8010-O</b>
Stag 15° innerkurva	800 mm	<b>IS-8015-I</b>
Stag 15° ytterkurva	800 mm	<b>IS-8015-O</b>
Stag 22.5° innerkurva	800 mm	<b>IS-8022,5-I</b>
Stag 22.5° ytterkurva	800 mm	<b>IS-8022,5-O</b>
Stag 30° innerkurva	800 mm	<b>IS-8030-I</b>
Stag 30° ytterkurva	800 mm	<b>IS-8030-O</b>
Stag 45° innerkurva	800 mm	<b>IS-8045-I</b>
Stag 45° ytterkurva	800 mm	<b>IS-8045-O</b>
Stag 60° innerkurva	800 mm	<b>IS-8060-I</b>
Stag 60° ytterkurva	800 mm	<b>IS-8060-O</b>
Stag 90° innerkurva	800 mm	<b>IS-8090-I</b>
Stag 90° ytterkurva	800 mm	<b>IS-8090-O</b>
Stag rakt med tape	800 mm	<b>IS-800-BS</b>

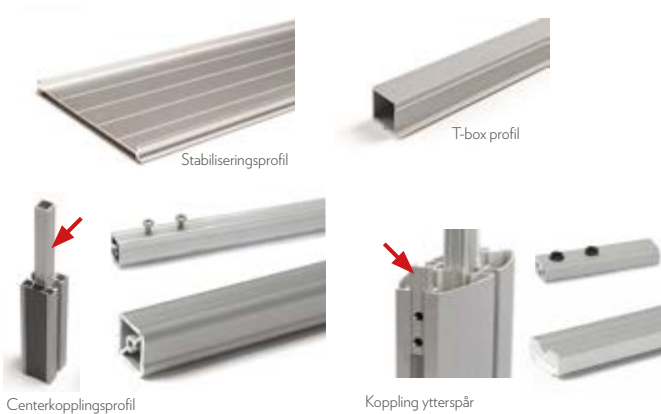

## PROFILER (Exklusive magnet-/stältape)

Stabiliseringsprofil	3100 mm	<b>IS-9335</b>
Centerkopplingsprofil	2000 mm	<b>IS-2000-CSC</b>
Centerkoppling med skruv	150 mm	<b>IS-150-CSC</b>
Koppling ytterspår	2000 mm	<b>IS-2000-SSC</b>
Koppling ytterspår med skruv	46 mm	<b>IS-46-SSC</b>
T-box profil för bord (inkl. magnettape)	830 mm	<b>IS-0830-TBX</b>



Dekorprofil

### Info Dekorprofiler

Totala höjden på dekorprofilerna skall alltid överensstämja med totala höjden på bilddukarna.  
**Midi** = 770 + 750 + 750 mm  
**Maxi** = 770 + 850 + 850 mm  
 \*Dekorprofil 2020 mm är för att kapa specialmått

## DEKORPROFILER

### För rullbara bilddukar (ca. 0.5 mm tjocklek)

750 mm	<b>IS-0750-CT</b>
770 mm	<b>IS-0770-CT</b>
850 mm	<b>IS-0850-CT</b>
*2020 mm	<b>IS-2020-CT</b>
För diskar 830 mm	<b>IS-0830-CT</b>
För Flying oval vänster Midi	<b>IS-CF-82-CTL</b>
För Flying oval höger Midi	<b>IS-CF-82-CTR</b>
För Flying oval vänster Maxi	<b>IS-CF-83-CTL</b>
För Flying oval höger Maxi	<b>IS-CF-83-CTR</b>

### För fasta paneler (ca. 2.0/2.5 mm tjocklek)

750 mm	<b>IS-0750-CTT</b>
770 mm	<b>IS-0770-CTT</b>
850 mm	<b>IS-0850-CTT</b>
*2020 mm	<b>IS-2020-CTT</b>



## RESERVDELAR/TILLBEHÖR

Stoppbeslag	<b>IS-STOP</b>
Kopplingsplatta till "FASTclamp"	<b>IS-FTT-TP</b>
Ställbar fot för bottenstolpe	<b>80025</b>
Ställbar fot för bottenhylla	<b>80026</b>
Vattenpass	<b>IS-9012</b>
"FASTclamp" kit	<b>IS-CL-PP</b>



Enkel "top hub" med 1 magnet	<b>IS-HC-GR</b>
Dubbel "top hub" med 2 magneter	<b>IS-PC-GR</b>
"End cap" för oval stolpe	<b>IS-OP-L</b>
Magneter för "top hub"	<b>IS-TH-MAG</b>

## RAMPROFILER

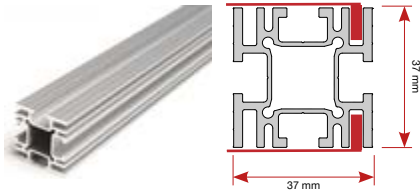

SYSTEM-RAM PROFIL  
 Profillängd (3100 mm)  
**IS-9097**



90° HÖRNPROFIL  
 Profillängd (3100 mm)  
**IS-9098**

## RAMKOPPLINGAR



FASTclamp - Fabric	<b>IS-9056</b>
Rak koppling för 1 FASTclamp, inkl. skruvar	<b>IS-9069</b>
90° koppling för FASTclamp	<b>IS-9051</b>
Skruvkoppling, rak	<b>IS-9052</b>
Skruvkoppling, 90°	<b>IS-9053</b>
Centerprofil med skruv, 120 mm	<b>IS-9044</b>

## ISOFRAME® LIGHT BOX

### RAMPROFILER

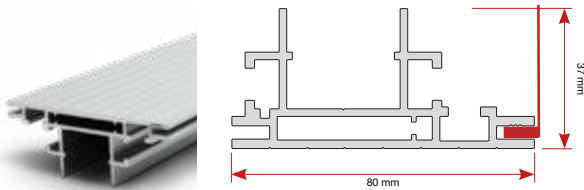

Enkelsidig profil, väggmontage, 80 mm  
**IS-9647**

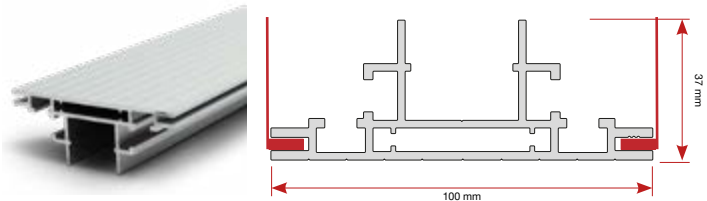

Dubbsidig profil, fristående, 100 mm  
**IS-9665**

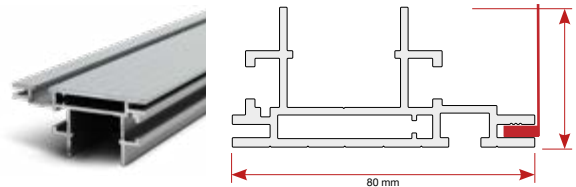

Enkelsidig profil, inbyggd, 80 mm  
**IS-9664**

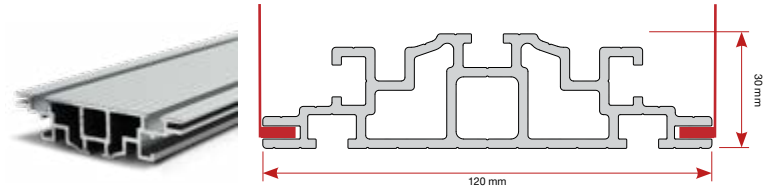

Dubbsidig profil, inbyggd, 120 mm  
**IS-9332**

## LIGHT BOX KOMPONENTER

Koppling stöd Stolpe	<b>IS-9659</b>
LED-skens, 225 mm	<b>IS-9643</b>
LED-skens, 360 mm (för profil IS-9332)	<b>IS-9380</b>
LED-skens, 450 mm	<b>IS-9658</b>
LED-skens, 900 mm	<b>IS-9657</b>
Transformator ("daisy chain")	<b>IS-9651</b>

Transformator (för profil IS-9332)	<b>IS-9395</b>
Strömkabel	<b>IS-9652</b>
"Daisy chain" kabel	<b>IS-9654</b>
DC-kabel (låg-volt)	<b>IS-9653</b>
Kabelklips	<b>IS-9645</b>
Förlängningskabel (för profil IS-9332)	<b>IS-9382</b>
Väggfäste	<b>IS-9655</b>

Skarvbeslag	<b>IS-9663</b>
Clamps	<b>IS-9056</b>
Kopplingar	<b>IS-9051</b>
Enkelfot	<b>IS-9679</b>
Dubbelfot	<b>IS-9660</b>
Dubbelfot (för profil IS-9332)	<b>IS-9338</b>
Transportlåda, stötsäker	<b>IS-9704</b>

## RAMKOPPLINGAR



FASTclamp - Fabric	<b>IS-9056</b>
Rak koppling för 1 FASTclamp, inkl. skruvar	<b>IS-9069</b>
90° koppling för FASTclamp	<b>IS-9051</b>
Skruvkoppling, rak	<b>IS-9052</b>
Skruvkoppling, 90°	<b>IS-9053</b>
Centerprofil med skruv, 120 mm (för profil IS-9332)	<b>IS-9044</b>

# EGO™ EXHIBIT



## KOPPLINGSKNUTAR

(med väska)

Kopplingsknut	Röd	<b>88000</b>
Kopplingsknut med fotskruv	Grå	<b>88001</b>



## STAG

(med väska)

Rakt stag	Svart	118 cm	<b>88018</b>
Rakt stag	Guld	108 cm	<b>88010</b>
Rakt stag	Silver	93 cm	<b>88011</b>
Rakt stag	Rosa	64 cm	<b>88012</b>
Rakt stag	Blå	44 cm	<b>88013</b>
Rakt stag	Grön	30 cm	<b>88014</b>
Rakt stag	Vit	18 cm	<b>88015</b>
Kurvad stag	Lila	70 cm	<b>88030</b>
Kurvad stag	Brun	67 cm	<b>88017</b>
Kurvad stag	Lime	55 cm	<b>88016</b>



## BILDHÅLLARSKENOR

(med väska)

Bildhållarskena	Svart	118 cm	<b>88045</b>
Bildhållarskena	Guld	108 cm	<b>88040</b>
Bildhållarskena	Silver	93 cm	<b>88044</b>
Bildhållarskena	Rosa	64 cm	<b>88041</b>
Bildhållarskena	Grön	30 cm	<b>88042</b>
Bildhållarskena	Vit	18 cm	<b>88043</b>
Tillbehörsskena	Guld	108 cm	<b>88050</b>
Skena för olika höjder	Guld	108 cm	<b>88051</b>



## MAGNETSKENOR

(med väska)

Magnetskena 90° innerhörn med väska	Guld, 108 cm	<b>88065</b>
Magnetskena 90° innerhörn med väska	Silver, 93 cm	<b>88111</b>
Magnetskena 90° innerhörn med väska	Rosa, 64 cm	<b>88077</b>
Magnetskenehållare	Grå	<b>88112</b>
Magnetskenehållare	Svart	<b>88113</b>



## TILLBEHÖR

Skruv för dubbelmontage av kopplingsknutar  
Ögla för hängande montage

**88059**  
**88055**



## EXTRA VÄSKOR

Väskorna har plats för 12 komponenter, utom 88092 (feature wings), vilken har plats för 2 st.

Röda kopplingsknutar	<b>88080</b>
Gråa kopplingsknutar	<b>88099</b>
Stag	118 cm <b>88101</b>
Stag	108/93 cm <b>88081</b>
Stag	64 cm <b>88083</b>
Stag	44/30 cm <b>88084</b>
Stag	18 cm <b>88086</b>
Kurvade stag	70 cm <b>88087</b>
Kurvade stag	67 cm <b>88100</b>
Kurvade stag	55 cm <b>88097</b>
Bildhållarskenor	118 cm <b>88102</b>
Bildhållarskenor	108 cm <b>88088</b>
Bildhållarskenor	64 cm <b>88089</b>
Bildhållarskenor	30/18 cm <b>88090</b>
Tillbehörsskenor	<b>88092</b>
Magnetskenor 90° innerhörn	<b>88096</b>

**Mark  
Bric<sup>®</sup>  
Display**

**Mark Bric Display**  
– Vi skapar rum för möten

**Mark Bric Display** **BANNERUP<sup>®</sup>**  
A Family of Dependable Displays

**Mark Bric Display** **BANNERRAIL<sup>™</sup>**  
A Family of Dependable Displays

**Mark Bric Display** **FLEXIFRAME<sup>®</sup>**  
A Family of Dependable Displays

**Mark Bric Display** **Impression<sup>™</sup>**  
A Family of Dependable Displays

**Mark Bric Display** **Multi<sup>™</sup>  
Master**  
A Family of Dependable Displays

**Mark Bric Display** **SNAPUP<sup>®</sup>**  
A Family of Dependable Displays

**Mark Bric Display** **SWINGUP<sup>™</sup>**  
A Family of Dependable Displays

**Mark Bric Display** **EGO<sup>™</sup>  
EXHIBIT**

**Mark Bric Display** **ISOframe<sup>®</sup>**  
A Family of Dependable Displays