

**GUICHARD**  
**Collectivités**

**Voirie & Mobilier urbain**



# Sommaire

## Aménagement de la rue

- p.16 Barrières de ville
- p.26 Potelets
- p.36 Bornes
- p.42 Sécurisation de la rue

## Stations bus

- p.48 Stations bus
- p.64 Totem arrêts de bus
- p.65 Assises

## Solutions vélos et motos

- p.68 Supports vélos
- p.74 Appuis vélos
- p.78 Autres supports
- p.80 Abris vélos & motos
- p.94 Abris sécurisés

## Vitrines et affichage

- p.102 Vitrines extérieures
- p.116 Affichage extérieur
- p.118 Vitrines intérieures

## Espaces verts

- p.122 Mobilier de repos
- p.150 Corbeilles de propreté
- p.170 Fleurissement et aménagement

## Maîtrise d'accès et parking

- p.182 Portiques
- p.186 Barrières
- p.193 Stationnement
- p.194 Protections
- p.199 Abris
- p.202 Miroirs

## Solutions fumeurs

- p.206 Cendriers
- p.209 Abris fumeurs

## Industrie et TP

- p.216 Arceaux
- p.219 Protections
- p.221 Miroirs
- p.228 Barrières et passerelles

## Pavoisement et matériel électoral

- p.232 Pavoisement
- p.233 Panneaux électoraux
- p.234 Isoloirs électoraux
- p.235 Urnes électoral





# Fabricant français au service des collectivités et des entreprises

PROCITY® est la marque de mobilier urbain, de protection et d'affichage du groupe SPL, un fabricant industriel français reconnu pour son savoir-faire dans le travail de l'acier, de l'aluminium et du bois.

**+40** ANS  
D'EXISTENCE

Depuis plus de 40 ans, SPL accompagne les collectivités et les entreprises dans leurs projets d'équipement et d'aménagement.

**190**  
COLLABORATEURS

Fort de ses 190 collaborateurs – dont 174 en France – le groupe rayonne à l'international grâce à ses filiales commerciales implantées en Europe. Son siège social est basé dans les Yvelines.

**+3000**  
RÉFÉRENCES

Avec plus de 3 000 références, PROCITY® propose l'une des gammes les plus complètes du marché. Cette richesse d'offre est le fruit d'un développement constant, mené par l'acquisition d'entreprises et l'élargissement de nos expertises industrielles.



# Industriel, expertise et savoir-faire

Attachés à nos racines et à notre savoir-faire industriel, nous concevons et fabriquons les produits PROCITY® en France dans le Loir-et-Cher, dans la Sarthe et dans la Vienne.

## PERFORMANCE ET CAPACITÉ DE PRODUCTION

Chaque site de production est doté d'équipement industriel permettant un travail de précision tout en optimisant la productivité.

Nos investissements constants dans les systèmes d'automatisation les plus performants (robots de soudure, machines de coupe etc.) nous permettent de proposer des produits toujours plus soignés, au meilleur rapport qualité/prix.

NOS TROIS USINES  
SPÉCIALISÉES DANS L'ACIER,  
L'ALUMINIUM ET LE BOIS  
TOTALISENT UNE SURFACE DE  
**35 000 m<sup>2</sup>**

**DE LA CONCEPTION  
À LA FABRICATION,  
NOS ÉQUIPES  
TRAVAILLENT  
DANS LE RESPECT  
DES MATÉRIAUX  
ET DES NORMES  
EN VIGUEUR  
POUR VOUS GARANTIR  
UNE QUALITÉ OPTIMALE.**

## UN SAVOIR-FAIRE PORTÉ PAR DEUX MARQUES RÉFÉRENCES

Le groupe SPL articule son savoir-faire autour de deux marques complémentaires, chacune reconnue dans son domaine pour la qualité de ses produits et services :



Marque emblématique dédiée au mobilier urbain, aux équipements de protection et aux solutions d'affichage.



Leader européen des miroirs de sécurité et de surveillance.



Pour en savoir plus  
sur le groupe SPL



Visionnez  
notre vidéo  
de présentation



Découvrez  
notre brochure  
corporate





## Des produits conçus pour durer

### EXPERTISE AU SERVICE DE LA CONCEPTION

Au cœur de notre process industriel, notre bureau d'études intégré conçoit et développe l'ensemble des produits PROCITY®. Nos équipes imaginent des solutions alliant ergonomie, fonctionnalité et style, en phase avec les usages et les tendances actuelles. Garants des spécificités techniques, elles assurent le suivi complet du processus de fabrication, de la conception à l'industrialisation. Leur expertise permet également de répondre à des demandes spécifiques ou sur-mesure, en adaptant nos produits aux besoins.

### QUALITÉ UNE EXIGENCE À CHAQUE ÉTAPE

Notre engagement qualité repose sur une charte rigoureuse assurant la traçabilité complète de nos produits, de la matière première à l'emballage final. Nous mettons un point d'honneur à respecter les normes les plus strictes, ce qui nous permet notamment de proposer des abris certifiés EN 1090 ainsi que des bancs, banquettes et tables pique-nique en chêne, labellisés PEFC. Grâce à notre service qualité et à la formation continue de nos opérateurs, nous réalisons des contrôles à chaque étape de fabrication, garantissant fiabilité, conformité et excellence.

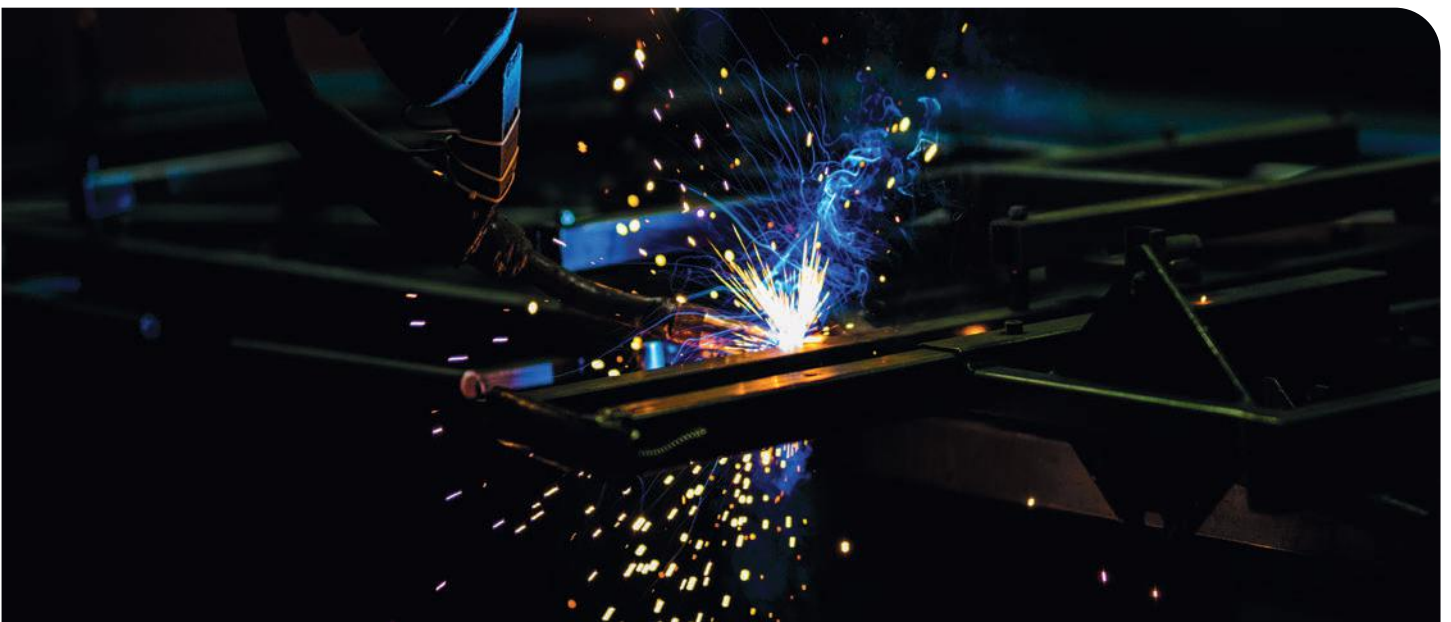

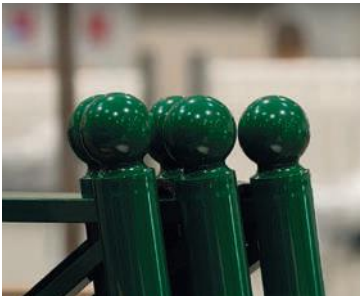
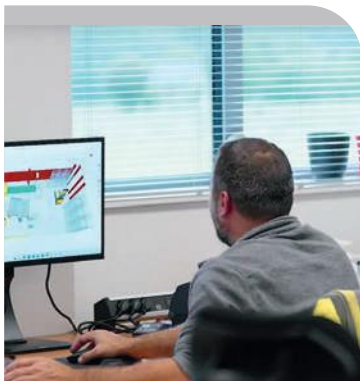

# Les garanties PROCITY®

Les équipements PROCITY® s'intègrent durablement dans le paysage urbain et doivent répondre à des usages intensifs au quotidien. C'est pourquoi nous plaçons la qualité et la robustesse au cœur de notre démarche industrielle. De la coupe au cintrage, du soudage au traitement anticorrosion, jusqu'à la peinture de finition et l'emballage, chaque étape de fabrication fait l'objet d'un savoir-faire rigoureux et d'un contrôle exigeant. Cette maîtrise technique garantit des produits fiables, durables et adaptés aux attentes légitimes de nos clients en matière de performance et de longévité.



## La protection contre la corrosion

Galvanisation à chaud .....	Garantie 10 ans
Anodisation .....	Garantie 10 ans
Primaire anti-corrosion .....	Garantie 5 ans <sup>(1)(2)</sup>
Inox .....	Garantie 5 ans <sup>(1)(2)</sup>

**Bois traité autoclave** ..... Garantie 10 ans

**La qualité de la finition des peintures et leur résistance aux UV** ..... Garantie 5 ans

**La résistance des soudures** ..... Garantie 5 ans

**L'étanchéité des vitrines d'extérieur** ..... Garantie 5 ans

**Lame plastique recyclé** ..... Garantie 5 ans <sup>(3)</sup>

**Polyéthylène haute densité** ..... Garantie 5 ans <sup>(4)</sup>

**La qualité de la finition des peintures/ lasures sur composants bois<sup>(5)</sup> et leur résistance aux UV** ..... Garantie 1 an

## Les garanties des miroirs

Qualité Inox .....	Garantie 10 ans
Dispositif anti-givre/anti-buée .....	Garantie 6 ans
Qualité Poly Carbonate .....	Garantie 5 ans
Qualité P.A.S® .....	Garantie 5 ans
Qualité Polymir® .....	Garantie 3 ans
Qualité PMMA® .....	Garantie 2 ans

(1) Hors environnement salin (bords de mer dans un rayon de dix kilomètres, voies régulièrement salées en hiver).

(2) Hors atmosphère polluée (zone industrielle, portuaire, piscine, industrie chimique, étable etc...).

(3) Hors décoloration et déformation.

(4) Hors décoloration.

(5) Les composants en bois brut ne sont pas garantis.

# La satisfaction client, une priorité



## UN SOLIDE RÉSEAU DE REVENDEURS EXPERTS

Chez PROCITY®, nous travaillons exclusivement avec un réseau de revendeurs spécialisés, sélectionnés pour leur expertise et leur parfaite connaissance des besoins locaux. Présents partout en France et en Europe, ils vous accompagnent à chaque étape : du conseil personnalisé jusqu'à l'installation sur site.

Soutenus au quotidien par nos équipes commerciales, ils garantissent réactivité, support technique et solutions adaptées à vos enjeux. Ensemble, nous vous assurons un service fiable, professionnel et tourné vers votre satisfaction.



## UN SERVICE APRÈS- VENTE RÉACTIF ET À VOTRE ÉCOUTE

Notre service après-vente est là pour vous accompagner à chaque étape, dès l'édition de votre bordereau de livraison.

Nous nous engageons à prendre en charge chaque demande dans un délai maximum de 24 heures afin de vous apporter des solutions rapides et efficaces. Qu'il s'agisse d'une problématique de transport, une question liée au suivi ou à la réception de votre commande ou encore d'une difficulté de montage, notre équipe est là pour vous conseiller et vous guider.



## UN STOCK DISPONIBLE POUR DES DÉLAIS RAPIDES

Pour répondre à vos besoins sans attendre, nous maintenons un stock permanent de plus de 500 références couvrant toute la gamme PROCITY® : potelets, barrières, abris, vitrines, bancs, supports vélos, corbeilles, arceaux...

Composé des teintes et finitions les plus demandées, ce stock permet des expéditions rapides, sous 2 à 5 jours ouvrés.

Retrouvez ici  
nos références  
tenues en stock

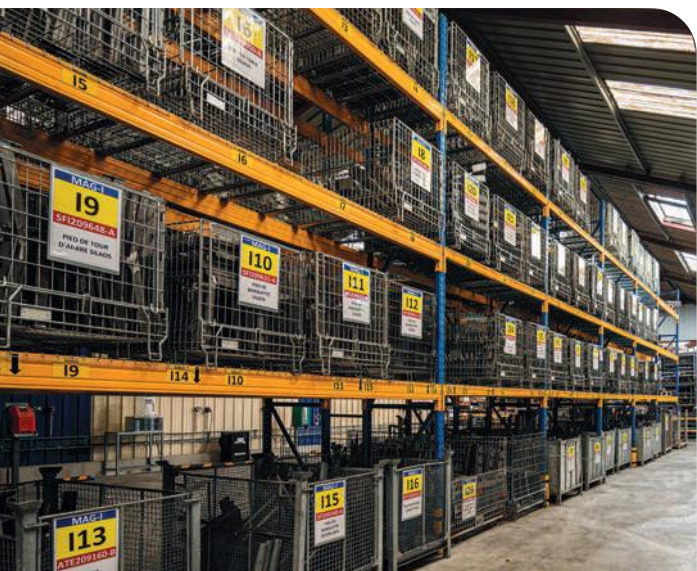

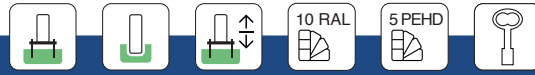

# Des outils pour vous guider dans l'offre PROCITY®

## UN CATALOGUE PLUS VISUEL ET CONNECTÉ !

Cette nouvelle édition du catalogue PROCITY® a été entièrement repensée pour vous offrir une expérience de lecture à la fois agréable et efficace. Les caractéristiques produits sont mises en avant grâce à des pictogrammes clairs, pour une lecture rapide.

**L'ATOUT +** : l'intégration de **QR codes interactifs**. En les scannant, vous accédez directement à nos fiches produits en ligne. Une passerelle entre le catalogue papier et digital, pour une information complète et toujours disponible.

## LE SITE INTERNET PROCITY, L'OFFRE COMPLÈTE EN QUELQUES CLICS !

Découvrez l'intégralité de notre gamme en ligne :

- > Visualisez chaque produit dans tous ses coloris, dimensions et déclinaisons,
- > Accédez rapidement aux nouveautés et aux produits disponibles en stock,
- > Trouvez l'inspiration avec notre galerie de réalisations,
- > Consultez nos fiches techniques et faites vos demandes de devis en ligne.

Un site pensé pour vous accompagner de l'inspiration à la concrétisation de vos projets !

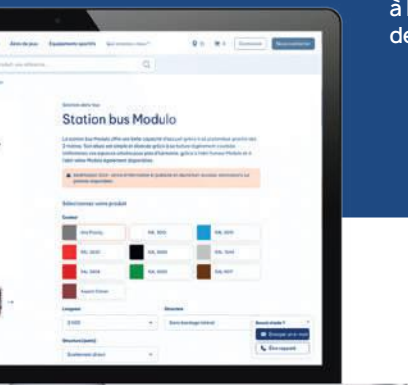

## PROCITY STUDIO, L'OUTIL QUI DONNE VIE À VOS PROJETS !



Téléchargez l'application



Avec notre application PROCITY STUDIO, projetez nos solutions d'aménagement directement dans leur environnement, en réalité augmentée ou en photomontage.

Un outil concret et innovant qui facilite vos décisions et vous aide à valider vos choix d'équipements urbains avec confiance.



Découvrez PROCITY STUDIO



Suivez toutes nos actualités en vous abonnant à nos réseaux sociaux



# Le traitement des matériaux

## ACIER

### Galvanisation

Ce processus consiste à immerger les produits dans un bain de zinc à 450°C, protégeant de manière totale l'intérieur comme l'extérieur des pièces de la corrosion. La galvanisation est préconisée pour les produits les plus sollicités ou installés dans un environnement salin.

### Galvanisation



### Primaire anti-corrosion

Peinture primaire pour les produits utilisés dans un environnement standard. Cette protection anti-corrosion convient pour un usage normal du produit.

### Peinture de finition

Nous utilisons une peinture poudre polyester résistante aux UV. Nos produits peuvent être peints sur galva ou sur primaire anti-corrosion, en finition brillante ou texturée pour un effet mat et satiné.

### Primaire anti-corrosion

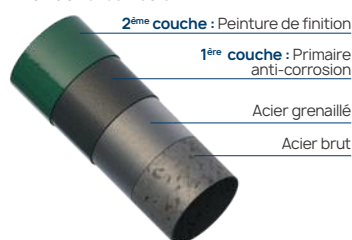

### GAMME DE COULEUR STANDARD



Autres RAL, nous consulter.

## INOX

### Inox 304, finition brossée

L'inox, également appelé acier inoxydable, est un alliage d'acier résistant à la corrosion : l'addition de chrome et de nickel dans la matrice d'un acier forme un film d'oxyde de chrome qui protège le métal contre la rouille.

Nos produits en inox 304 sont utilisables à l'intérieur et à l'extérieur, sans altération de son aspect d'origine, notamment au contact des UV.

Pour l'entretien, il est impératif de ne pas utiliser de produits javellisés ni de dérivés chlorés qui risquent de provoquer de la corrosion.



## ALUMINIUM

### Des profilés anodisés ou peints

Nos profilés en aluminium sont anodisés ou peints. Les profilés anodisés ont un traitement anticorrosion électrochimique qui garantit une meilleure résistance à l'usure, à la corrosion et à la chaleur. Les profilés peints sont recouverts d'une couche de peinture poudre de 60µ cuite au four à 180-200°C pour une résistance maximale.

Durant tout le processus de production, l'aluminium est stocké à l'intérieur afin d'éviter toute oxydation.

### Thermolaquage



### Anodisation



### GAMME DE COULEUR VITRINE





## BOIS

### LES DIFFÉRENTES ESSENCES DE BOIS

Nous travaillons 3 essences de bois :

- > Le chêne certifié PEFC, essence de bois noble issue des forêts françaises gérées durablement.
- > Le bois exotique.
- > Le résineux.



### FINITIONS CHÊNE ET BOIS EXOTIQUE

#### Bois brut

Les lames de bois brut PROCITY® ne subissent aucun traitement. Le bois brut nécessite peu d'entretien et présente ainsi un vieillissement naturel.

#### Bois lasuré ou laqué

Nos lames de bois, séchées à l'air, reçoivent un traitement de lasure d'imprégnation à l'eau qui protège et renforce durablement le matériau. Elles sont ensuite mises en valeur par une finition au choix : une lasure décorative ou une peinture laquée, toutes deux spécialement conçues pour résister aux intempéries et aux UV. Pour préserver leur éclat et leur protection dans le temps, un entretien régulier est recommandé.

#### Bois lasuré ou laqué



#### LASURES DE FINITION OU BOIS BRUT

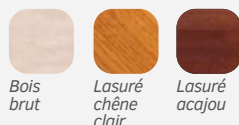

### TRAITEMENT DU RÉSINEUX

#### Bois traité autoclave classe 4

Nos lames de bois sont traitées dans notre usine par autoclave, un procédé qui consiste à imprégner le bois en profondeur sous pression avec des agents protecteurs. Ce traitement leur confère une excellente résistance aux intempéries, aux insectes et aux champignons. Le bois traité autoclave ne nécessite pas d'entretien.

**Nouveau**

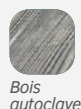

Bois autoclave

## PLASTIQUE RECYCLÉ

### Lames marron, aspect structuré

Les lames que nous utilisons sont fabriquées en plastique recyclé de qualité supérieure, composé de plastiques secondaires, principalement de mélanges de polyoléfines. Il s'agit ici d'anciens emballages en plastique provenant de collectes de déchets ménagers et industriels soumis à un recyclage. Pour une meilleure résistance à l'usage, nos lames d'assise sont renforcées avec une armature en acier galvanisé de 25 x 6 mm.

#### Plastique recyclé

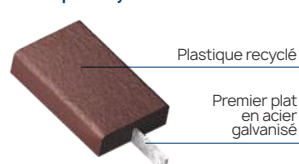

## ÉLASTOMÈRE POLYURÉTHANE

**Nouveau**

Nos potelets à mémoire de forme sont conçus en élastomère polyuréthane, un matériau reconnu pour sa haute élasticité et sa résistance exceptionnelle aux chocs, aux frottements et aux intempéries. Sa souplesse lui permet d'absorber les impacts sans se déformer durablement, assurant une grande longévité.

#### GAMME DE COULEUR STANDARD

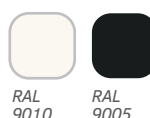

## POLYÉTHYLÈNE HAUTE DENSITÉ

### Vase en PEHD rotomoulé

Nos vases en polyéthylène haute densité sont fabriqués par technique de rotomoulage. Ce matériau 100 % recyclable permet d'obtenir des produits légers et résistants, notamment face aux variations de températures, aux chocs, à la corrosion et à l'abrasion. Nos produits en PEHD ne nécessitent pas d'entretien.

#### GAMME DE COULEUR VASE

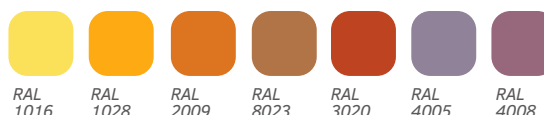

### Mobilier en PEHD

**Nouveau**

Nos bancs, tables et corbeilles de propreté proposés en PEHD sont travaillés avec des plaques de PEHD découpées, épaisseur 19 mm. Très résistants aux variations climatiques, ces produits ne nécessitent pas d'entretien.

#### GAMME DE COULEUR MOBILIER

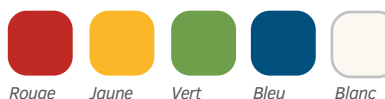

# Les lignes de mobilier urbain PROCITY®

Nos lignes PROCITY® permettent de composer des ensembles assortis et de garantir une homogénéité esthétique dans l'aménagement des espaces publics ou privés.

## LIGNE Kubo.

Des éléments designs et composables à l'infini



## LIGNE Province

Le mobilier traditionnel étudié pour durer dans le temps

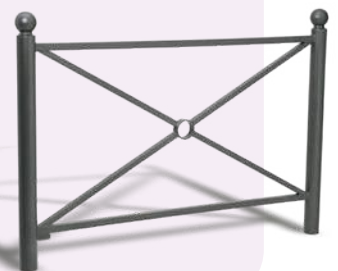

## LIGNE Venise

Un design contemporain à l'identité forte



HARMONISEZ  
VOTRE  
MOBILIER

LIGNE  
Sildaos®

Une ligne nature  
et écologiquement  
responsable



LIGNE  
Conviviale

Des courbes  
modernes au  
service des usagers



LIGNE  
Enfants

Une ligne complète et  
fonctionnelle dédiée  
aux plus jeunes



LIGNE  
Turin

Une ligne en parfaite  
adéquation avec la nature

**Nouveau**



# Aménagement de la rue

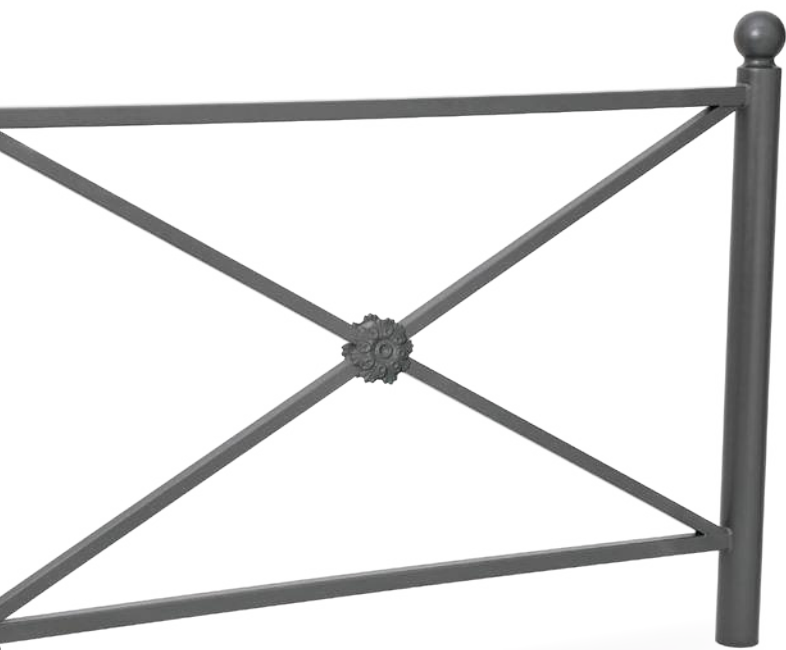

## p.16 BARRIÈRES DE VILLE

Main courante, grillagées, croix de Saint-André, ligne enfants, arceaux, kit d'amovibilité

## p.26 POTELETS

Fixes, mémoire de forme, haute visibilité, système d'amovibilité, techniques, pompiers

## p.36 BORNES

Fixes, amovibles, rétractables, anti-bélier

## p.42 SÉCURISATION DE LA RUE

Coussins berlinois et séparateur, plots routiers, miroirs

## GLOSSAIRE



Fixation en scellement direct



Fixation sur platines



Le produit peut être rendu amovible



Produit peint selon nos 10 RAL acier au choix (voir page 10)



Produit en élastomère polyuréthane disponible en 9 RAL au choix (voir page 11)



Produit disponible en peint sur galva



Système de verrouillage par clé européenne



Système de verrouillage par clé triangle de 11



Système de verrouillage par clé triangle prisonnière de 14



# Barrière main courante Lisbonne

Un grand classique de l'univers urbain : une Croix de Saint-André pour le dessin et une main courante au confort tactile inégalé.



## DIMENSIONS

Longueurs : 1 000  
ou 1 500 mm

## MATÉRIAUX

Poteaux : tube acier  
35 x 35 mm

Finition : peint sur zinc



10 RAL

En option

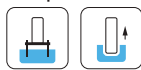

/Galva

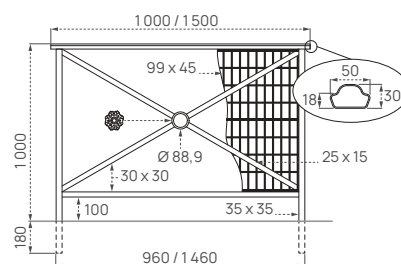

Plus d'infos  
sur ce produit



Simple croix



Rosace



Grillagée

Long. 1 000 mm

206200

206232

206220

Long. 1 500 mm

206201

206233

206221

## Option

Kit d'amovibilité, voir page 24

# Barrière main courante Héritage

Sa main courante en acier massif avec ou sans crose, ses versions avec ou sans rosace, espacées ou en continu, multiplient les solutions d'implantation.



La barrière Héritage offre de multiples possibilités d'implantation grâce à ses versions avec ou sans crose.



## DIMENSIONS

Longueurs : 800 ou 1 500 mm

## MATÉRIAUX

Poteaux : tube acier 35 x 35 mm

Finition : peint sur zinc



10 RAL

En option

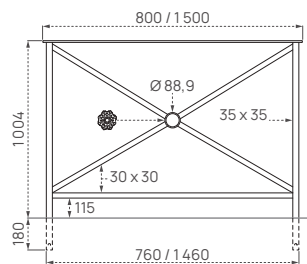

Plus d'infos sur ce produit



	Simple croix			Rosace		
	Sans crose	Simple crose	Double crose	Sans crose	Simple crose	Double crose
Long. 800 mm	206130	206140	206150	206132	206142	206152
Long. 1 500 mm	206131	206141	206151	206133	206143	206153

### Option

Kit d'amovibilité, voir page 24



# Barrière main courante Venise

Une barrière pour les villes de demain en parfaite harmonie avec les autres produits de la ligne Venice. Conçue pour embellir, protéger et donner une identité forte à vos espaces publics.



La barrière Venice, dans sa version avec tôle découpée, offre un design contemporain qui pourra s'harmoniser avec d'autres mobiliers de la ligne.



## DIMENSIONS

Longueurs : 1 000  
ou 1 500 mm

## MATÉRIAUX

Poteaux : tube acier  
50 x 30 mm

Finition : peint sur zinc



En option

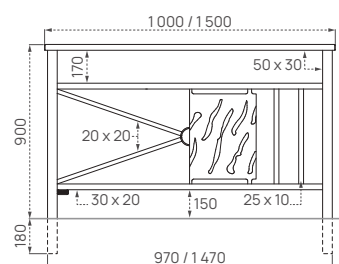

Plus d'infos  
sur ce produit



	Simple croix	Tôle découpée	Barreaux
Long. 1 000 mm	206825	206820	206827
Long. 1 500 mm	206826	206821	206828

### Option

Kit d'amovibilité, voir page 24

# Barrière Province

La barrière type "Croix de Saint-André" traditionnelle, élégante et bien dans son époque, aux multiples possibilités de composition.



## DIMENSIONS

Longueurs : 1 072 ou 1 572 mm

## MATÉRIAUX

Poteaux : tube acier Ø 76 mm

Finition : peint sur zinc



En option

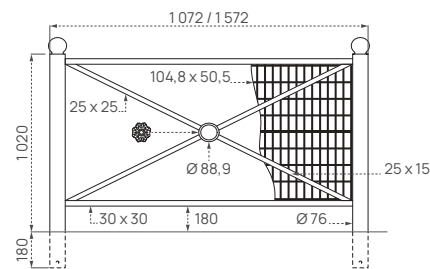

Plus d'infos sur ce produit



	Simple croix				Rosace				Grillagée			
	City	Agora	Boule	Inox brossé	City	Agora	Boule	Inox brossé	City	Agora	Boule	Inox brossé
Long. 1 072 mm	206061	206057	206066	206056	206067	206058	206068	206047	206079	206059	206070	206078
Long. 1 572 mm	206161	206157	206166	206155	206167	206158	206168	206147	206179	206159	206170	206178

### Option

Kit d'armovibilité, voir page 24





LIGNE PROVINCE

# Barrière Trio

Son allure contemporaine personnalise votre implantation. Ses quatre versions de poteaux assurent une parfaite harmonie avec nos potelets et nos bornes de la ligne Province.

## DIMENSION

Longueur : 1572 mm



## MATÉRIAUX

Poteaux : tube acier Ø 76 mm

Finition : peint sur zinc

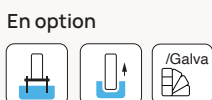

	City	Agora	Boule	Inox brossé
Références	206180	206183	206181	206176

### Option

Kit d'amovibilité, voir page 24



Plus d'infos sur ce produit

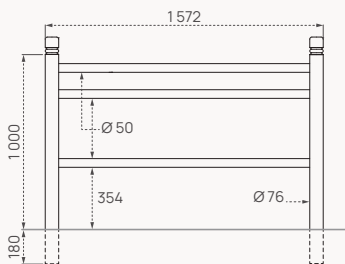

LIGNE PROVINCE

# Barrière Linéa

Cette version grillagée offre une sécurité accrue grâce à une quatrième lisse horizontale, lui conférant ainsi une garde au sol réduite.

## DIMENSION

Longueur : 1572 mm



## MATÉRIAUX

Poteaux : tube acier Ø 76 mm

Finition : peint sur zinc



	City	Agora	Boule	Inox brossé
Références	206800	206801	206802	206806

### Option

Kit d'amovibilité, voir page 24



Plus d'infos sur ce produit

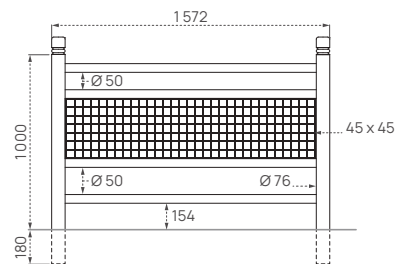



# Barrière Carrefour

La barrière Carrefour présente un design sobre avec ses pommeaux bombés. Elle s'intégrera aisément dans tout type d'environnement.

### DIMENSIONS

Longueurs : 1 072 ou 1 572 mm



### MATÉRIAUX

Poteaux : tube acier Ø 76 mm

Finition : peint sur zinc

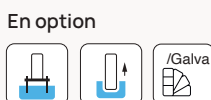

	1 072 mm	1 572 mm
Références	206080	206081

#### Option

Kit d'amovibilité, voir page 24



Plus d'infos sur ce produit

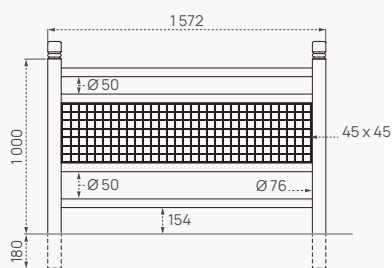

# Barrière Losange

Classique et très robuste, elle s'adapte à tous les environnements urbains.

### DIMENSION

Longueur : 1 500 mm



### MATÉRIAUX

Poteaux : tube acier 50 x 50 mm

Finition : peint sur zinc



Référence	206203
-----------	--------

#### Option

Kit d'amovibilité, voir page 24



Plus d'infos sur ce produit

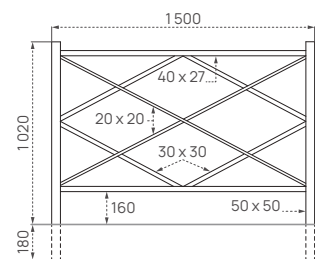



## Barrière Orléans

Une solution de protection devant les établissements scolaires et universitaires ou pour maîtriser les flux piétonniers.

### DIMENSION

Longueur : 1 470 mm



### MATÉRIAUX

Poteaux : tube acier 40 x 40 mm

Finition : peint sur zinc

En option



	Simple croix	Grillagée
Références	206216	206217

### Option

Kit d'amovibilité, voir page 24



Plus d'infos sur ce produit

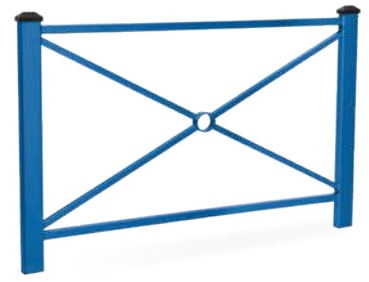
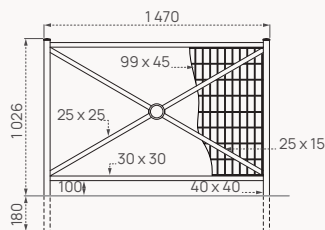

## Barrière Pagode

Un design universel, discret et efficace. La section surdimensionnée des poteaux renforce la sécurité offerte par cette barrière.

### DIMENSIONS

Longueurs : 1 080 ou 1 580 mm



### MATÉRIAUX

Poteaux : tube acier 80 x 40 mm

Finition : peint sur zinc

En option



	1 080 mm	1 580 mm
Références	206210	206211

### Option

Kit d'amovibilité, voir page 24



Plus d'infos sur ce produit

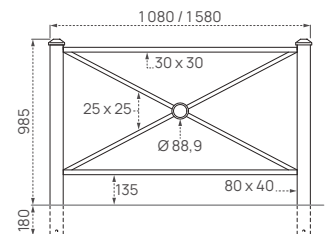



LIGNE ENFANTS

# Barrière école Conviviale®

Cette barrière grillagée est munie d'une lisse haute supplémentaire très sécuritaire et a été conçue pour recevoir des animations spécialement destinées aux enfants.

**DIMENSION**

Longueur : 1 500 mm



**MATÉRIAUX**

Poteaux : tube acier 40 x 40 mm

Finition : peint sur zinc

Animations enfantines : tôle acier galvanisé fixée sur grillage, gamme couleur enfant

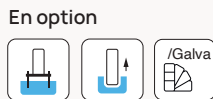

Références	Sans animation 206293	Chat RAL 1021 206960	Poisson RAL 3020 206961	Chien RAL 6018 206965
------------	--------------------------	----------------------------	-------------------------------	-----------------------------

Option  
Kit d'amovibilité, voir page 24

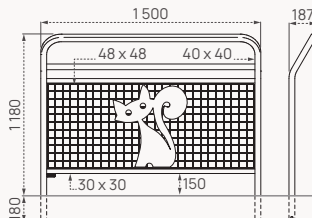

Plus d'infos sur ce produit



LIGNE ENFANTS

# Barrière école Linea

Une barrière aux couleurs vives, visible de loin pour la protection des plus jeunes, complétée d'une animation ludique.

**DIMENSION**

Longueur : 1 572 mm



**MATÉRIAUX**

Poteaux : tube acier Ø 76 mm

Animations enfantines : tôle acier galvanisé fixée sur grillage, gamme couleur enfant

**Finition :**

- > Poteau peint sur zinc
- > Pommeau laqué gamme couleur enfant

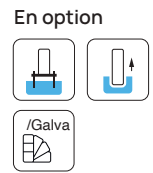

Références	Monochrome sans animation 206808	Bicolore sans animation 206804	Bicolore Serpent RAL 3020 206815	Bicolore Croco RAL 6018 206816	Bicolore Dino RAL 1021 206817
------------	-------------------------------------	-----------------------------------	--	--------------------------------------	-------------------------------------

Option  
Kit d'amovibilité, voir page 24

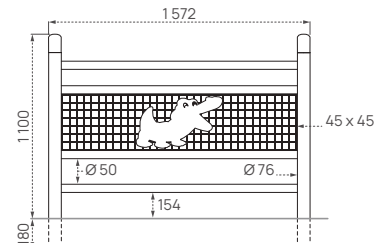

Plus d'infos sur ce produit



# Potelet école Carrefour

**DIMENSION**

Hauteur hors sol : 1 100 mm

**MATÉRIAUX**

Poteau : tube acier Ø 76 mm

Pommeau : aluminium moulé

**Finition :**

- > Poteau peint sur zinc
- > Pommeau laqué (RAL rouge 3020, jaune 1021 ou vert 6018)

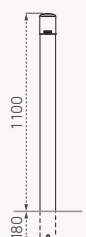

Référence 204675



Plus d'infos sur ce produit



# Kit d'amovibilité pour barrières Serrubloc®

Toutes les barrières de ville PROCITY® deviennent amovibles grâce à ces kits de deux fourreaux d'amovibilité, dont l'un est verrouillable par clé triangle. Équipés d'un obturateur fixe, ils préservent la sécurité des passants lorsque la barrière n'est pas en place. Les barrières pénètrent de 180 mm dans les fourreaux afin d'assurer une hauteur constante à l'ensemble du mobilier.

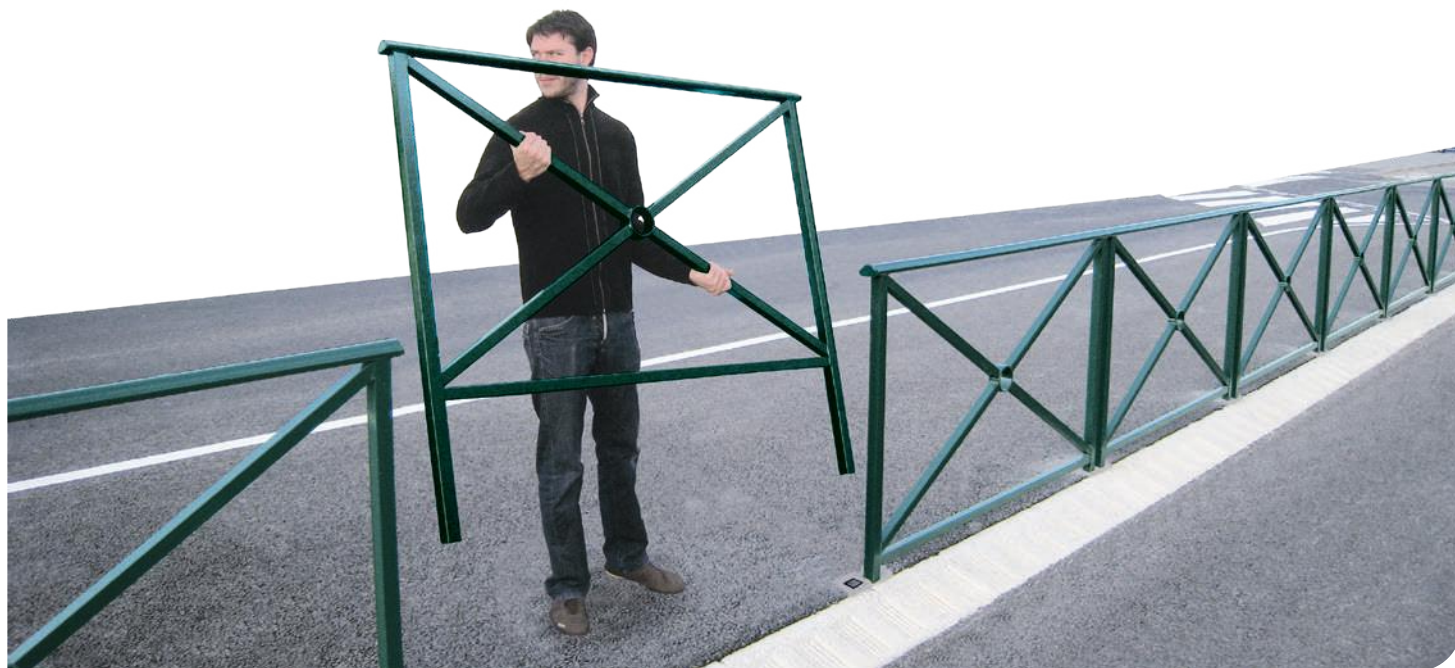

## MATÉRIAUX

- > Tube acier galvanisé
- > Pêne à vis
- > Cache serrure laqué noir

	Lisbonne et Héritage	Venise	Province, Trio, Linea et Carrefour	Losange	Pagode	Orléans et Conviviale®
Références	203400	203405	203404	203403	203401	203402



Lisbonne et Héritage



Venise



Province, Trio, Linea et Carrefour



Losange



Pagode



Orléans et Conviviale



Plus d'infos sur ce produit

mettons-la en place pour que chacun trouve sa place  
**loi handicap**

Conformément à l'arrêté du 15 janvier 2007, les trous ou fentes au sol de nos kits d'amovibilité sont inférieurs à 2 cm.



# Arceau simple et renforcé

Un produit simple mais efficace, disponible dans de nombreuses déclinaisons.

## DIMENSIONS

Longueurs : 1 000, 1 500 ou 2 000 mm



## MATÉRIAUX

Structure : tube acier Ø 60 mm

Finition : acier galvanisé, peint sur galva ou peint sur zinc



	Arceau simple			Arceau renforcé		
	Galva	Peint/zinc	Peint/galva	Galva	Peint/zinc	Peint/galva
<b>Scellement direct</b>						
Long. 1 000 mm	204006	204036	204056	204206	204236	204256
Long. 1 500 mm	204007	204037	204057	204207	204237	204257
Long. 2 000 mm	204008	204038	204058	204208	204238	204258
<b>Scellement sur platines</b>						
Long. 1 000 mm	294006	294020	294056	294206	294220	294256
Long. 1 500 mm	294007	294021	294057	294207	294221	294257
Long. 2 000 mm	294008	294022	294058	294208	294222	294258

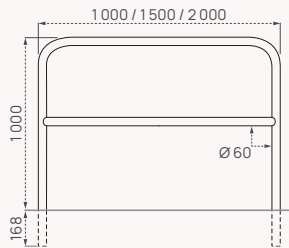

Plus d'infos sur ce produit



# Barrière à barreaux

La simplicité et la sobriété pour cette barrière très fonctionnelle.

## DIMENSION

Longueur : 2 000 mm



## MATÉRIAUX

Structure :

- > Cadre tube acier Ø 35 mm
- > Lisses verticales tube acier Ø 16 mm

Finition : galvanisé ou peint sur galva

	Galva	Peint/galva
Références	204401	204451



Plus d'infos sur ce produit

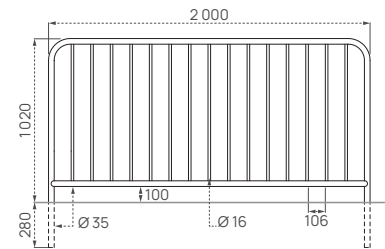

LIGNE PROVINCE

# Potelet Province

Ce potelet se décline avec les pommeaux de la collection Province, permettant de conserver une identité urbaine élégante et cohérente.



Le pommeau Boule présente une finition parfaite et inégalée grâce à sa fonte d'acier usinée.



## DIMENSIONS

Diamètres : Ø 76 ou 114 mm

## MATÉRIAUX

Tube : acier

Pommeaux :

- > City : fonte d'acier
- > Boule : fonte d'acier
- > Agora : aluminium
- > Inox brossé : acier inoxydable 316

Finition : peint sur zinc



En option

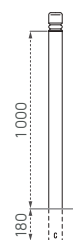

Plus d'infos sur ce produit

	City	Agora	Boule	Inox brossé	Inox brossé haut
<b>Ø 76 mm</b>					
Hauteur hors sol	1 105 mm	1 035 mm	1 102 mm	1 010 mm	1 100 mm
Références	206320	206304	206402	206390	206356
<b>Ø 114 mm</b>					
Hauteur hors sol	1 158 mm	1 052 mm	1 143 mm	1 010 mm	
Références	206493	206497	206496	206391	
<b>Option</b>					
Systèmes d'amovibilité, voir page 33					



City



Agora



Boule



Inox brossé



Inox brossé haut

# Potelet Carrefour

Un potelet qui s'intègre en toute simplicité à son environnement.



## DIMENSIONS

**Diamètres :**  
 Ø 60, 76, 90, 114 ou 160 mm

## MATÉRIAUX

**Tube :** acier

**Pommeau :** bouchon bombé soudé

**Finition :** galvanisé, peint sur galva ou peint sur zinc



En option



Plus d'infos sur ce produit

Diamètres	Ht hors sol	Galva	Peint/galva	Peint/zinc
60 mm	1 100 mm	204320	204330	204660
76 mm	1 000 mm	204360	204364	204661
90 mm	1 000 mm	204350	204351	204662
114 mm	1 000 mm	204391	204395	204663
160 mm	1 000 mm	204680	204681	204682

**Option**  
 Systèmes d'amovibilité, voir page 33



Tous les potelets Procity® respectent les prescriptions de l'arrêté du 18 septembre 2012 relatif à la détection des obstacles bas.



# Potelet Agglo

Potelet à gorge disponible en monochrome ou bicolore et proposé en Ø 76 mm ou en Ø 102 mm.



## DIMENSIONS

Diamètres : Ø 76 ou 102 mm



## MATÉRIAUX

Tube : acier

Pommeaux :

- > Modèle monochrome en fonte d'acier soudé
- > Modèle bicolore en aluminium moulé

Finition : peint sur zinc

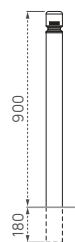
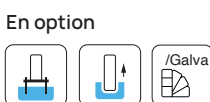

Plus d'infos sur ce produit

	Monochrome	Bicolore
<b>Ø 76 mm</b>		
Hauteur pommeau	100 mm	100 mm
Références	<b>206731</b>	<b>206736</b>
<b>Ø 102 mm</b>		
Hauteur pommeau	134 mm	134 mm
Références	<b>206734</b>	<b>206737</b>
<b>Option</b>		
Systèmes d'amovibilité, voir page 33		



Monochrome



Bicolore



Tous les potelets Procity® respectent les prescriptions de l'arrêté du 18 septembre 2012 relatif à la détection des obstacles bas.

# Potelet à chaînes

Transformez vos potelets en dispositif de guidage piétonnier et de maîtrise d'accès.



## 1. SÉLECTIONNEZ LES POTELETS À ANNEAUX DE VOTRE CHOIX

Potelet Province	City	Agora	Boule	Inox brossé
------------------	------	-------	-------	-------------

<b>Ø 76 mm</b>				
1 anneau	206321	206323	206410	206392
2 anneaux	206322	206325	206411	206393

<b>Ø 114 mm</b>				
1 anneau	206494	206522	206523	206394
2 anneaux	206495	206525	206526	206395

Potelet Carrefour	Galva	Peint/galva	Peint/zinc
-------------------	-------	-------------	------------

<b>Ø 60 mm</b>			
1 anneau	204321	204331	204665
2 anneaux	204322	204332	204666

<b>Ø 76 mm</b>			
1 anneau	204361	204365	204668
2 anneaux	204362	204366	204669

Potelet Agglo	Monochrome	Bicolore
---------------	------------	----------

<b>Ø 76 mm</b>		
1 anneau	206751	206753
2 anneaux	206752	206754

<b>Ø 102 mm</b>		
1 anneau	206755	206757
2 anneaux	206756	206758

## 2. SÉLECTIONNEZ LE TYPE DE CHAÎNE QUE VOUS SOUHAITEZ INSTALLER

Types de chaînes	Galva	Peint/galva
------------------	-------	-------------

<b>Chaîne : au mètre linéaire</b>		
Ø 12 x 24 x 78 mm	204371	204381
Ø 5 x 10 x 35 mm	204370	204380

<b>Maillon</b>		
Ø 12 x 24 x 80 mm	204376	204386
Ø 5 x 13,5 x 51 mm	204375*	204385

\* Finition inox



En option



Plus d'infos sur ce produit



# Potelet Inox

Un potelet en inox brossé à l'allure contemporaine, qui saura s'intégrer aux architectures modernes mais aussi aux plus traditionnelles.



## DIMENSIONS

**Diamètres :**  
Ø 76, 90 ou 114 mm

## MATÉRIAUX

**Tube :** acier inoxydable 304, finition brossée

**Pommeau :** tôle acier inoxydable 304, finition brossée



En option



Plus d'infos  
sur ce produit



	Ø 76 mm	Ø 90 mm	Ø 114 mm
Références	206761	206762	206763

### Option

Systèmes d'amovibilité, voir page 33

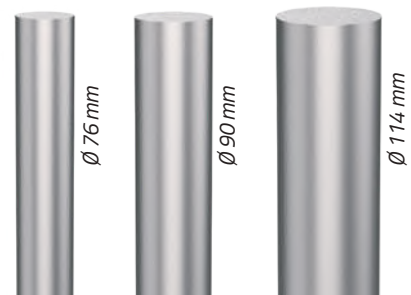

# Potelet à mémoire de forme

Un potelet conçu pour se plier et reprendre sa forme initiale, idéal pour les zones exposées aux manœuvres de véhicules.



## DIMENSION

**Diamètre :**  
Ø 76 mm

## MATÉRIAUX

**Tube :** polyurethane

**Pommeau :** City, Boule, Carrefour et Agglo, moulé monobloc

**Finition :** peint monochrome ou bicolore sur versions Hautes visibilité



## SYSTÈME D'AMOVIBILITÉ VERROUILLABLE

Système d'amovibilité en polyurethane dédié au potelet à mémoire de forme Ø 76 mm.  
Dimension : prof. 210 x larg. 240 x haut. 240 mm.



En option

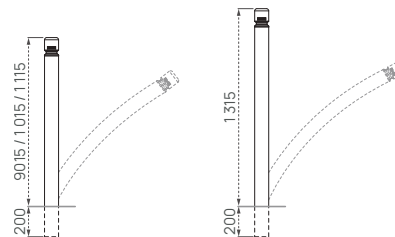

Plus d'infos sur ce produit

	City	Boule	Agglo	Carrefour
<b>Standard</b>				
Hauteur hors sol	1 115mm	1 115mm	915 mm	1 015 mm
Références	204521	204520	204522	204523
<b>Hautes visibilité</b>				
Hauteur hors sol	1 315 mm	1 315 mm	1 315 mm	1 315 mm
Références	204531	204530	204532	204533
<b>Option</b>				
Systèmes d'amovibilité			204539	



# Potelet haute visibilité

Le potelet haute visibilité a été conçu afin de faciliter sa détection par les personnes malvoyantes sur les cheminements piétons.



## DIMENSIONS

### Diamètres :

Ø 60, 76, 90, 102 ou 114 mm

## MATÉRIAUX

### Tube :

> Modèles Province, Carrefour et Agglo en tube acier

> Modèle Inox en acier inoxydable 304, finition brossée

**Pommeau** : en aluminium moulé ou acier inoxydable 316, finition brossée

**Finition** : peint sur zinc sauf modèle Inox



### En option



Potelet Province	City	Boule	Inox brossé
<b>Ø 76 mm</b>			
Haut. hors sol	1 305 mm	1 302 mm	1 300 mm
Références	<b>206327</b>	<b>206407</b>	<b>206396</b>
<b>Ø 114 mm</b>			
Haut. hors sol	1 358 mm	1 343 mm	-
Références	<b>206477</b>	<b>206487</b>	-

Potelet Carrefour	Carrefour
<b>Ø 60 mm</b>	
Haut. hors sol 1 300 mm	<b>206482</b>
<b>Ø 76 mm</b>	
Haut. hors sol 1 300 mm	<b>206479</b>
<b>Ø 90 mm</b>	
Haut. hors sol 1 300 mm	<b>206680</b>

Potelet Agglo	Agglo
<b>Ø 76 mm</b>	
Haut. hors sol 1 300 mm	<b>206732</b>
<b>Ø 102 mm</b>	
Haut. hors sol 1 300 mm	<b>206735</b>

Potelet Inox	Inox
<b>Ø 76 mm</b>	
Haut. hors sol 1 300 mm	<b>206768</b>



Plus d'infos sur ce produit

### Option

Systèmes d'amovibilité, voir page 33



loi  mettons-la en place pour que chacun trouve sa place **handicap**

Ces potelets répondent aux prescriptions relatives à l'accessibilité de la voirie et des espaces publics (arrêté du 15 janvier 2007). En effet, la partie de couleur contrastée est constituée d'une bande d'au moins 10 cm de hauteur [...] à une hauteur comprise entre 1,20 et 1,40 m.



## Système Serrubloc® 21

Système d'amovibilité pour potelets  
 Ø 76, 90, 102 et 114 mm. Facile d'utilisation :  
 il se déverrouille en un quart de tour.

### MATÉRIAUX

- > Tube acier galvanisé
- > Mécanisme en acier inoxydable



Pour potelet	Ø 76 mm	Ø 90 mm	Ø 102 mm	Ø 114 mm et borne Agora Ø 160 mm
Références	206557	206556	206553	206558



Plus d'infos  
sur ce produit

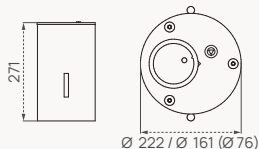

Conformément à l'arrêté du 15 janvier 2007, les trous ou fentes au sol de nos systèmes d'amovibilité sont inférieurs à 2 cm.

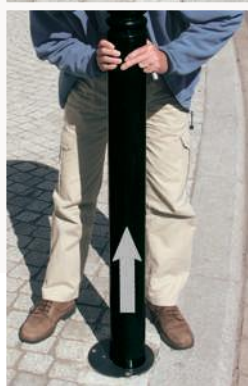
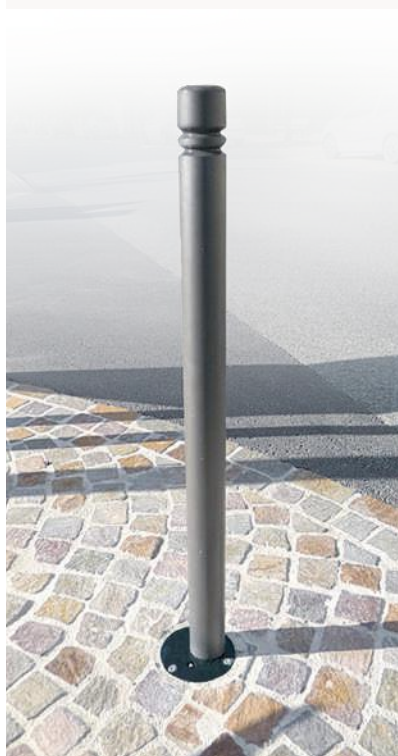

## Fourreau verrouillable

Fourreau d'amovibilité verrouillable pour potelets  
 Ø 60, 76, 90, 102 ou 160 mm (et borne Agora Ø 160 mm).

### MATÉRIAUX

- > Tube acier galvanisé

- > Pêne à vis
- > Cache serrure laqué noir



Pour potelet	Ø 60 mm	Ø 76 mm	Ø 90 mm	Ø 102 mm	Ø 160 mm
Références	306510	204294	204297	204339	206562



Plus d'infos  
sur ce produit

## Fourreau simple



Fourreau d'amovibilité simple sans verrouillage  
 pour potelets Ø 60 et 76 mm.

### MATÉRIAUX

- Tube acier galvanisé

Pour potelet	Ø 60 mm	Ø 76 mm
Références	204303	204304



Plus d'infos  
sur ce produit

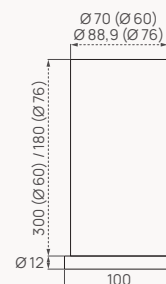



## Potelet inclinable Amortichoc®

Un potelet moderne et efficace qui accepte la poussée d'un véhicule et revient à une position verticale parfaite.

### DIMENSION

Diamètre : Ø 76 mm

### FIXATION

Étrier de scellement fourni

### MATÉRIAUX

Tube : acier

Finition : peint sur zinc



Potelet Province	City	Agora	Boule	Inox brossé
Haut. hors sol	1 105 mm	1 035 mm	1 102 mm	1 010 mm
Références	206632	206630	206631	206397

Potelet Carrefour	Carrefour
Haut. hors sol 1 000 mm	206635

Potelet Agglo	Agglo
Haut. hors sol 1 100 mm	206733

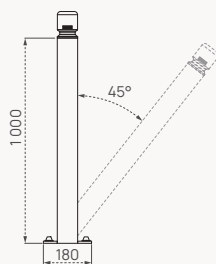

Plus d'infos sur ce produit



## Potelet rabattable Solibloc®

Particulièrement robuste, ce potelet rabattable, totalement solidaire de son bloc d'ancrage, est la référence en matière de contrôle d'accès.

### DIMENSION

Diamètre : Ø 76 mm

Bloc serrure : acier galvanisé, peint noir RAL 9005

### MATÉRIAUX

Tube : acier galvanisé avec butée latérale pour poser sur le sol

Finition : peint sur galva

### FIXATION

Scellement intégré



Potelet Province	City	Agora	Boule	Inox brossé
Garde au sol	98 mm	106 mm	105 mm	114 mm
Références	206674	206675	206676	206398

Potelet Carrefour	Carrefour
Garde au sol	114 mm
Référence	206689

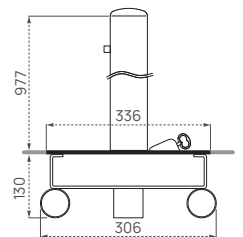

Plus d'infos sur ce produit



LIGNE PROVINCE

# Potelet amovible Primabloc®

Potelet amovible à clé en position haute pour un confort d'utilisation.

**DIMENSION**

Diamètre : Ø 76 mm

**MATÉRIAUX**

Tube : acier

Finition : peint sur zinc

**FIXATION**

Monté sur un fourreau spécifique à sceller



Potelet Province	City	Agora	Boule
Hauteur hors sol	955 mm	885 mm	952 mm
3 clés identiques	206645	206647	206665
1 clé triangle de 11	276642	206659	206666



Plus d'infos sur ce produit



**OUVERTURE :**  
Déverrouillage et effectuer une rotation pour enlever le potelet du fourreau.

**FERMETURE :**  
Tourner le potelet sur lui-même afin qu'il descende dans le fourreau. Terminer la rotation pour verrouiller.

Potelet "Pompier" fixe



Potelet "Pompier" rabattable

# Potelet "Pompier"

Un gain de sécurité grâce à une meilleure visibilité offerte par la couleur blanche et les bandes rétro réfléchissantes rouges.

**DIMENSIONS**

Diamètres :

- > Fixe : Ø 76 mm
- > Rabattable : 70 x 70 mm



Rabattable

En option



Fixe

**MATÉRIAUX**

Tube :

- > Fixe : acier peint sur zinc RAL 9010 avec 3 bandes rouges rétro réfléchissantes
- > Rabattable : acier peint sur galva RAL 9010 avec 3 bandes rouges rétro réfléchissantes



Plus d'infos sur ce produit

	Fixe Ø 76 mm	Rabattable 70 x 70 mm
Références	204344	206687
Option	Système d'amovibilité, voir page 33	

# Arceau Ø 60 mm



Arceau simple ou renforcé, à la présence discrète mais efficace.

**DIMENSION**

Diamètre : Ø 60 mm



**MATÉRIAUX**

Tube : acier peint sur zinc RAL 9010 avec 3 bandes rouges rétro réfléchissantes



Plus d'infos sur ce produit

	Arceau simple	Arceau renforcé
Longueur 1 000 mm	294030	294230
Longueur 1 500 mm	294031	294231
Longueur 2 000 mm	294032	294232



LIGNE PROVINCE

# Borne Province inox



## DIMENSIONS

Diamètres : Ø 160  
ou 220 mm

## MATÉRIAUX

Tube : acier

Pommeau : inox brossé,  
acier inoxydable de type 316

Finition : peint sur zinc



En option



Plus d'infos  
sur ce produit

	Ø 160 mm	Ø 220 mm
Haut. hors sol	700 mm	600 mm
Références	206629	206624

### Option

Système d'amovibilité, voir page 39



Ø 160 mm



Ø 220 mm

# Borne Barcelone



## DIMENSIONS

Diamètres :  
Ø 160, 220 ou 270 mm

## MATÉRIAUX

Tube : acier  
Finition : peint sur zinc



En option



Plus d'infos  
sur ce produit



	Ø 160 mm	Ø 220 mm	Ø 270 mm
Hauteur hors sol	700 mm	600 mm	510 mm
Borne Barcelone	<b>206459</b>	<b>206458</b>	<b>206457</b>
1 anneau	206385	206383	206380
2 anneaux	206386	206384	206381
<b>Option</b>			
Système d'amovibilité, voir page 39			



Nos bornes respectent les prescriptions de l'arrêté  
du 18 septembre 2012 relatif à la détection des obstacles bas.





## Borne Inox

### DIMENSIONS

Diamètres : Ø 154 ou 220 mm

### MATÉRIAUX

**Tube** : acier inoxydable 304, finition brossée

**Pommeau** : acier inoxydable 304, finition brossée

	Ø 154 mm	Ø 220 mm
Haut. hors sol	700 mm	600 mm
Références	206775	206777

### Option

Système d'amovibilité, voir page 39



Plus d'infos  
sur ce produit

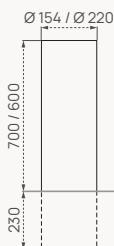

### LIGNE PROVINCE

## Borne Province City

### DIMENSION

Diamètre : Ø 160 mm

### MATÉRIAUX

**Tube** : acier

**Pommeau** : fonte d'acier

**Finition** : peint sur zinc



En option



Référence **206548**

### Option

Système d'amovibilité,  
voir page 39



Plus d'infos  
sur ce produit





LIGNE PROVINCE

# Borne Province Agora

## DIMENSION

Diamètre : Ø 160 mm

## MATÉRIAUX

Tube : acier

Pommeau : fonte d'acier

Finition : peint sur zinc



En option



Référence **206456**

### Option

Système d'amovibilité,  
voir page 39



Plus d'infos  
sur ce produit

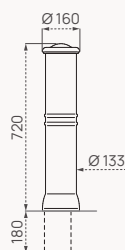

# Fourreau verrouillable

Fourreau d'amovibilité verrouillable pour bornes  
en tube acier Ø 154, 160, 220 ou 270 mm.

## MATÉRIAUX

> Tube acier galvanisé

> Pêne à vis

> Cache serrure laqué noir



Pour borne	Inox Ø 154 mm	Ø 160 mm (hors Agora)	Agora Ø 160 mm	Ø 220 mm	Ø 270 mm
Références	206561	206562	206558	206563	206574



Plus d'infos  
sur ce produit



Sol



# Borne rétractable

Sa conception est particulièrement robuste grâce à son système de guidage renforcé. Cette borne permet une libération fréquente et rapide de l'espace.



## DIMENSIONS

Diamètres : Ø 160, 220 ou 270 mm



## MATÉRIAUX

- > Tube acier
- > Bloc serrure en acier inoxydable
- > Couvercle en acier galvanisé laqué noir avec relief anti-glissement
- > Système de coulissement par vérin
- > Coffrage en tôle d'acier galvanisé



Plus d'infos sur ce produit

Borne Province	City Ø 160 mm	Inox brossé Ø 160 mm	Inox brossé Ø 220 mm
Hauteur hors sol	680 mm	705 mm	610 mm
Références	206780	206575	206781

Borne Barcelone	Ø 160 mm	Ø 220 mm	Ø 270 mm
Hauteur hors sol	705 mm	605 mm	545 mm
Références	206784	206783	206782



# Borne anti-bélier

Borne de protection de zones sensibles (commerces, gares, accès piétons...) contre les attaques à la "voiture bélier". Sa structure permet le remplissage de béton coulé et de ferrailage au moment de la pose afin de renforcer sa résistance aux chocs.



## DIMENSIONS

**Diamètres :**  
 Ø 154, 160, 219, 220  
 ou 273 mm



## MATÉRIAUX

**Tube :** acier ou acier inoxydable 304

**Couvercles :**  
 > Couvercle acier  
 > Couvercle inox brossé

**Finition :** galvanisé, peint sur galva, peint sur zinc ou inox brossé

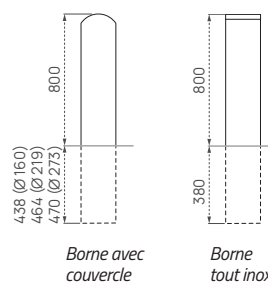

Plus d'infos sur ce produit



	Galva	Peint/galva	Peint/zinc
<b>Borne avec couvercle</b>			
Ø 160 mm	206517	206790	206516
Ø 160 mm - couvercle inox brossé	-	206791	206577
Ø 219 mm	206446	206792	206444
Ø 219 mm - couvercle inox brossé	-	206793	206539
Ø 273 mm	206447	206794	206445
<b>Borne tout inox</b>			
	Inox brossé		
Ø 154 mm	206778		
Ø 220 mm	206779		



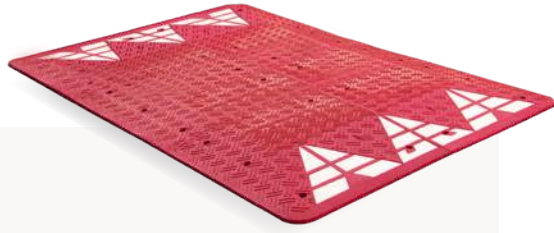

## Coussin "Berlinois"

Un dispositif massif et très visuel pour réduire la vitesse sur les routes.

### DIMENSIONS

Longueur : 3 000 mm

Largeur : 1 800 mm

Hauteur : 65 mm

### MATÉRIAUX

#### Structure :

- > 6 éléments en caoutchouc teinté rouge et traité anti-UV
- > 6 bandes rétro-réfléchissantes triangulaires

**Fixation :** fourni avec kit d'accessoires de fixation comprenant des "I" de liaison entre les 6 éléments, des tire-fonds et des chevilles



Plus d'infos sur ce produit

Référence **111600**



## Séparateur de voies

L'équipement idéal pour matérialiser les pistes cyclables ou les zones de parking. Les "yeux de chat" aux extrémités et les réflectos blancs augmentent leur visibilité de nuit.

### DIMENSIONS

Longueur : 1 000 mm

Largeur : 150 mm

Hauteur : 60 mm

### MATÉRIAUX

**Structure :** caoutchouc recyclé teinté dans la masse rouge ou noir

**Fixation :** par boulon à expansion en option



Plus d'infos sur ce produit

	Rouge	Noir
Références - lot de 6 pièces	<b>111601</b>	<b>111602</b>
<b>Option</b>		
Boulons à expansion - lot de 20 pièces		<b>111566</b>



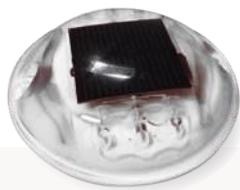

## Plot routier solaire polycarbonate

Un plot routier équipé de 3 LED clignotantes autonome en énergie.

### DIMENSIONS

Ø 116 x hauteur 25 mm

### MATÉRIAUX

#### Structure :

- > Polycarbonate
- > Boîtier étanche (IP68)

### LED :

- > 3 LED clignotantes sur 2 faces opposées
- > Couleurs au choix blanches ou bleues
- > Autonomie plus de 72 heures
- > Visible à plus de 500 mètres

**Fixation :** par colle époxy et vis (non fournies)



Plus d'infos sur ce produit

	LED blanches	LED Bleues
Références - lot de 6 pièces	120010	120012

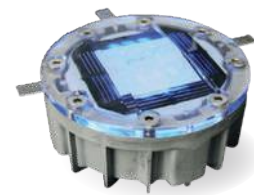

## Plot routier solaire coque aluminium

Un plot routier de très haute qualité, composé d'une coque aluminium et d'un plot solaire en polycarbonate indissociables.

### DIMENSIONS

Ø 126 x hauteur 60 mm

### MATÉRIAUX

#### Structure :

- > Coque en aluminium
- > Plot en polycarbonate
- > Boîtier étanche (IP68)

### LED :

- > 3 LED clignotantes sur 2 faces opposées
- > Couleurs au choix blanches ou bleues
- > Autonomie plus de 72 heures
- > Visible à plus de 500 mètres

**Fixation :** à encastrer après carottage



Plus d'infos sur ce produit

	LED blanches	LED Bleues
Références - lot de 6 pièces	120005	120007

## Plot routier solaire aluminium



Un plot routier alimenté par un panneau photovoltaïque et solidement protégé par une coque aluminium.

### DIMENSIONS

105 x 105 x hauteur 25 mm

### MATÉRIAUX

#### Structure :

- > Aluminium
- > Boîtier étanche (IP68)

### LED :

- > 3 LED clignotantes sur 2 faces opposées
- > Couleur blanche
- > Autonomie plus de 72 heures
- > Visible à plus de 500 mètres

**Fixation :** par colle époxy (non fournie)



Plus d'infos sur ce produit

Référence - lot de 6 pièces	120000

## Plot routier rétro réfléchissant en verre



Deux solutions particulièrement qui reflètent la lumière des phares et attirent ainsi l'attention des automobilistes.

### DIMENSIONS

**Grand modèle :** saillie de 19 mm, Ø 100 mm, hauteur 44 mm

**Petit modèle :** saillie de 11,5 mm, Ø 51 mm, hauteur 56 mm

### MATÉRIAUX

**Structure :** verre trempé

**Fixation :** à encastrer après carottage



Plus d'infos sur ce produit

**CE**  
Conforme à la norme EN 1463

	Ø 100 mm	Ø 51 mm
Références - lot de 6 pièces	120020	120021



# Miroir d'agglomération, cadre noir et blanc



Le miroir d'agglomération apporte un maximum de visibilité à des endroits stratégiques du milieu urbain, afin de réduire les risques d'accidents. Le miroir de sécurité routière VIALUX® est conforme à l'article 14 de l'instruction interministérielle sur la signalisation routière, approuvé par l'arrêté du 7 juin 1977.



## MATÉRIAUX

### Optique Polymir® :

- > Image nette, sans déformation
- > Incassable, indéformable, résistante aux chocs
- > Traité anti-UV

### Optique P.A.S® :

- > Traitement supplémentaire anti-rayures et antistatique acier

**Cadre :** résine thermoplastique, traité anti-UV avec bandes adhésives

**Fixation :** bras en acier galvanisé pour murs, poteaux ronds et rectangulaires, testé et certifié pour résister au vent jusqu'à 183 km/h

## ACCESSOIRES EN OPTION

- > Film chauffant anti-givre/anti-buée
- > Poteaux

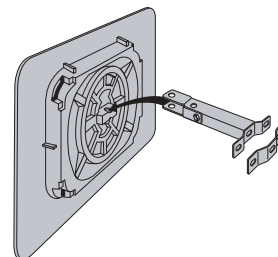

Contrôle deux directions



Plus d'infos sur ce produit

Distance maxi de l'utilisateur au miroir				
	Optique	Cadre	Polymir®	P.A.S®
8 m	600 x 400 mm	900 x 600 mm	574	976
10 m	Ø 600 mm	900 x 900 mm	566	966
15 m	800 x 600 mm	1 200 x 900 mm	576	978

## RÉGLEMENTATION EN VIGUEUR "[...]"

En agglomération, le miroir peut être utilisé sous réserve que les conditions suivantes soient remplies :

- > Mise en place d'un régime de priorité, avec l'obligation d'un arrêt STOP sur la branche du carrefour où les conditions de visibilité ont entraîné l'utilité du miroir
- > Trafic essentiellement local sur la route où est implanté le STOP précité
- > Limitation de vitesse sur la route prioritaire inférieure ou égale à 60 km/h
- > Implantation à plus de 2,30 mètres de hauteur "[...]"
- > Distance entre la ligne d'arrêt et le miroir inférieure à 15 mètres

# Miroir d'agglomération, cadre noir et blanc Qualité Inox

Le miroir réglementaire d'agglomération VIALUX® en acier inoxydable respecte l'arrêté du 7 juin 1977. Il a été conçu pour résister aux conditions climatiques les plus défavorables : environnement salin, haute montagne, pollution chimique... Sa version anti-givre/anti-buée, développée par VIALUX®, ne nécessite aucun raccordement électrique.



## MATÉRIAUX

### Optique Inox :

- > Incassable
- > Insensible aux UV
- > Précision de polissage pour une qualité d'image incomparable

### Optique Inox anti-givre/anti-buée :

- > Optique Inox avec système de désembuage et dégivrage sans installation électrique
- > Nécessite une exposition au soleil, fonctionnement non optimal si le miroir est collé contre un mur ou est constamment dans une zone ombragée.

### Cadre :

- > Panneau composite aluminium traité anti-UV avec bandes sérigraphiées
- > Inoxydable, imputrescible
- > Résiste à la corrosion et aux chocs

**Fixation :** bras en acier galvanisé pour murs, poteaux ronds et rectangulaires

### ACCESSOIRE EN OPTION

Poteaux

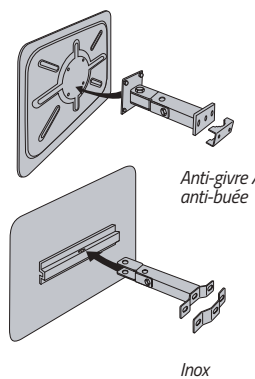

Contrôle deux directions



Plus d'infos sur ce produit



### MIROIR ANTI-GIVRE/ANTI-BUÉE/ Dispositif 2 en 1

La fonction anti-buée du miroir VIALUX® empêche la formation de buée quel que soit le niveau de température ou le niveau d'humidité du lieu où est installé le miroir. La fonction anti-givre du miroir VIALUX® résiste à des températures allant jusqu'à -20°C. Le miroir libère la chaleur emmagasinée dans la journée afin d'éviter la formation du givre.

Distance maxi de l'utilisateur au miroir	Optique	Cadre	Inox	Inox anti-givre / anti-buée
			10 ans Garantie	10 ans Garantie 6 ans Garantie
8 m	600 x 400 mm	900 x 680 mm	874	874 AB
10 m	Ø 600 mm	930 x 930 mm	866	866 AB
15 m	800 x 600 mm	1 200 x 910 mm	876	878 AB



# Stations bus



p.48 STATIONS BUS

p.64 TOTEM ARRÊTS DE BUS

p.65 ASSISES

## GLOSSAIRE



Fixation en scellement direct



Fixation sur platines



Fixation sur platines avec pieds réglables



Produit peint selon nos 10 RAL acier au choix (voir page 10)



Système de verrouillage par clé européenne



Produit extensible à l'infini avec module complémentaire



Éclairage led



Stations bus



Solutions vélos et motos



Vitrines et affichage



Espaces verts



Maîtrise d'accès et parking



Solutions fumeurs



Industrie et TP



Paviment et matériel électoral





Références	306710	306711	306712
Option	Éclairage LED, alimentation 220V		
		306719	

Tous nos modèles sont livrés avec bardage de fond et vitrine horaire.

**COMPLÉTEZ VOTRE PRODUIT**

- assis-débout P. 65
- bancs et banquettes P. 124
- totems P. 64

mettons-la en place pour que chacun trouve sa place

**loi handicap**

Dans sa version sans bardage latéral, la station bus Kub. préserve le cheminement des piétons en conformité avec l'arrêté du 15 janvier 2007 relatif à l'accessibilité de la voirie et des espaces publics.



LIGNE KUB.

## Station bus Kub.

La station bus de la ligne Kub, a été conçue avec un style architectural épuré. Elle offre comme atout la possibilité d'une signalétique sur 3 faces\*.

### LONGUEUR

3 026 mm

### MATÉRIAUX

#### Poteaux :

- > Tube acier galvanisé : 180 x 100 x 5 mm
- > Poutre horizontale : tube acier 120 x 120 mm

#### Toiture :

- > Panneaux : polycarbonate traité anti-UV
- > Cadre : bras acier galvanisé

**Bardages :** verre sécurisé

**Vitrine horaire :**

aluminium anodisé  
(750 x 750 mm - 6 A4)

**Vitrine d'information**

"2 000" : cadre aluminium et verre sécurisé (affichage 1 750 x 1 200 mm)



En option

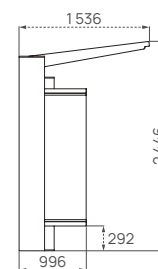
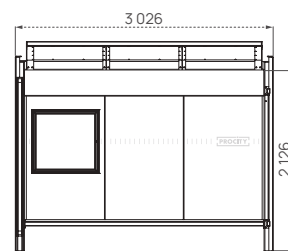

\*Séniographie non fournie



Plus d'infos sur ce produit



Ses tôles latérales sur poteaux et en haut de la cloison de fond vitrée permettent de bénéficier d'une grande surface pour de la signalétique\*.





**Sans bardage latéral**

**Avec bardages latéraux**

**Avec vitrine d'information "2000" et bardage latéral**

	Sans bardage latéral		Avec bardages latéraux		Avec vitrine d'information "2000" et bardage latéral	
	Sans éclairage	Éclairage LED intégré	Sans éclairage	Éclairage LED intégré	Sans éclairage	Éclairage LED intégré
Longueur 2 620 mm	529650	529650L	529651	529651L	529652	529652L
Longueur 5 120 mm	529660	529660L	529661	529661L	529662	529662L

**Options**

Plaque d'arrêt latérale	529411
Assis-debout	209147

Tous nos modèles sont livrés avec bardage de fond, vitrine horaire et plaque d'arrêt.



assis-debout  
P.65

bancs et banquettes  
P.126

totems  
P.64

**COMPLÉTEZ  
VOTRE  
PRODUIT**



mettons-la en place  
pour que chacun  
trouve sa place

**loi  
handicap**

Dans sa version sans bardage latéral, la station bus Venise préserve le cheminement des piétons en conformité avec l'arrêté du 15 janvier 2007 relatif à l'accessibilité de la voirie et des espaces publics.



2  
LONGUEURS



LIGNE VENISE

# Station bus Venise

Un style unique pour cette station en porte-à-faux. Le bardage de fond maintenu par deux poteaux apporte une clarté sans égal.

**LONGUEURS**  
2 620 ou 5 120 mm

**MATÉRIAUX**  
**Poteaux** : tube acier galvanisé 120 x 120 mm

**Toiture** :  
> Panneaux : polycarbonate bronze traité anti-UV  
> Cadre : bras acier galvanisé

**Bardages** : verre sécurisé

**Plaque d'arrêt** : tôle acier galvanisé laquée RAL 9006 (180 x 815 mm)

**Vitrine horaire** : aluminium anodisé (750 x 550 mm - 4 A4)

**Vitrine d'information "2 000"** : cadre aluminium et verre sécurisé (affichage 1 750 x 1 200 mm)

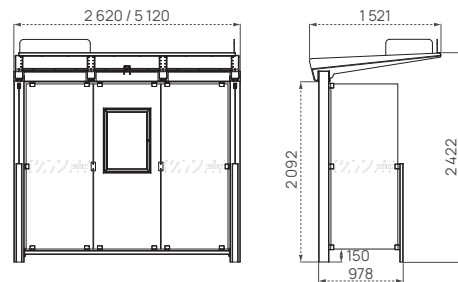
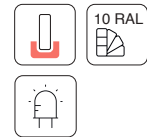

Plus d'infos sur ce produit

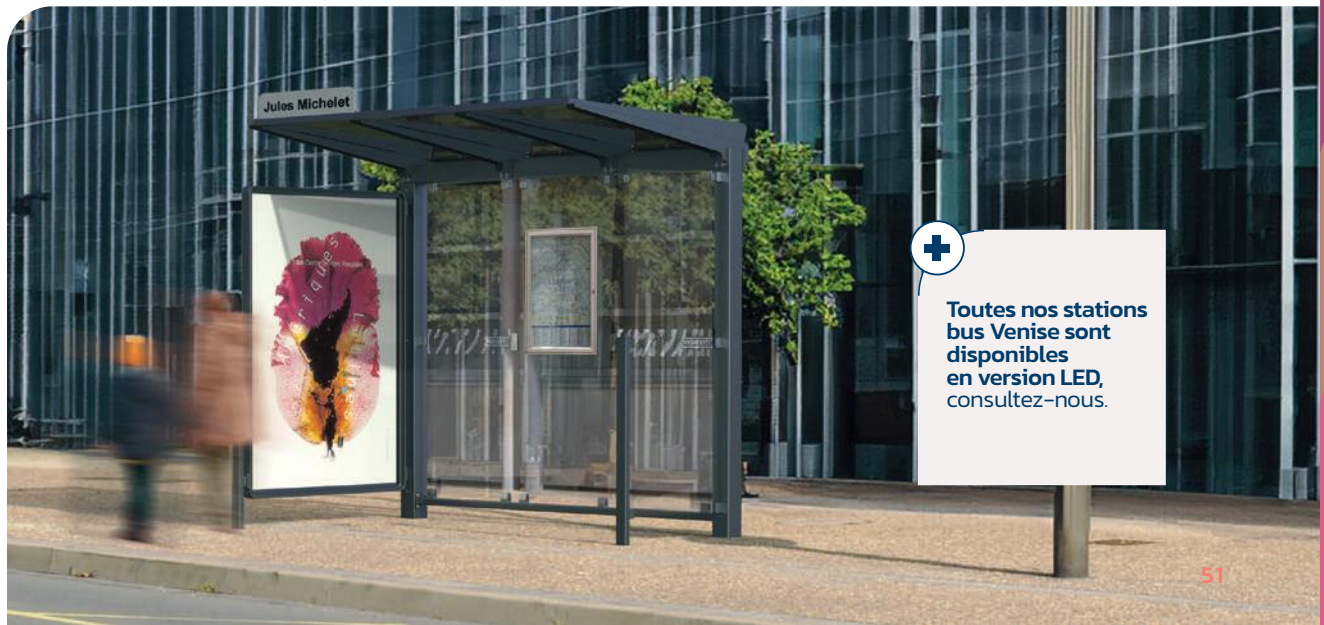

**Toutes nos stations bus Venise sont disponibles en version LED, consultez-nous.**



Bardage en verre sécurisé				Module intermédiaire	Bardage acier		
Sans bardage latéral	Avec 1 bardage latéral	Avec 2 bardages latéraux	Avec vitrine d'information "2000" et bardage latéral		Sans bardage latéral	Avec 1 bardage latéral	Avec 2 bardages latéraux
529680	529681 (bardage droit)  529682 (bardage gauche)	529683 (bardages gauche + droit)	529684 (Vitrine à gauche + bardage à droite)  529685 (Vitrine à droite + bardage à gauche)	529686	529690	529691 (bardage droit)  529692 (bardage gauche)	529693 (bardages gauche + droit)

#### Options

Bavette coupe-vent	529420
Plaque d'arrêt supplémentaire	529410
Banc	209115
Assis-debout	209159
Éclairage LED, alimentation 220V	509045
Éclairage LED, par panneau photovoltaïque	509042

Tous nos modèles sont livrés avec bardage de fond, vitrine horaire et plaque d'arrêt.



cendriers  
P. 206



assis-debout  
P. 65



bancs et banquettes  
P. 131

**COMPLÉTEZ VOTRE PRODUIT**



∞  
LONGUEUR

2  
TYPES  
DE BARDAGE



Bardage acier

Avec vitrine  
d'information  
"2000"  
et bardage latéral

529694  
(Vitrine à gauche  
+ bardage à droite)

529695  
(Vitrine à droite  
+ bardage à gauche)

Module  
intermédiaire

529696

mettons-la en place  
pour que chacun  
trouve sa place  
**loi  
handicap**

Dans sa version sans bardage latéral, la station bus Conviviale préserve le cheminement des piétons en conformité avec l'arrêté du 15 janvier 2007 relatif à l'accessibilité de la voirie et des espaces publics.



LIGNE CONVIVIALE®

Nouveau

# Station bus Conviviale®

Grâce à son élégance et sa grande modularité, la station bus Conviviale® s'adapte à tous les lieux de pose et permet de se conformer à la législation sur l'accessibilité de la voirie.

## LONGUEURS

Module initial : 3 136 mm

Module intermédiaire :  
1 000 mm

## MATÉRIAUX

Poteaux : tube acier  
galvanisé 100 x 60 mm

### Toiture :

- > Panneaux : vitrage en PMMA fumé insensible aux UV
- > Cadre : tube acier galvanisé 40 x 40 mm
- > Haubans : tôle acier galvanisé

Bardages : verre sécurisé ou acier galvanisé



Plus d'infos  
sur ce produit

Plaque d'arrêt : hauteur  
160 x largeur 900 mm,  
tôle acier galvanisé laquée  
RAL 9006

Vitrine horaire :  
aluminium anodisé  
(750 x 750 mm - 6 A4)

Vitrine d'information  
"2 000" : cadre  
aluminium et verre  
sécurisé (affichage  
1 750 x 1 200 mm)



En option

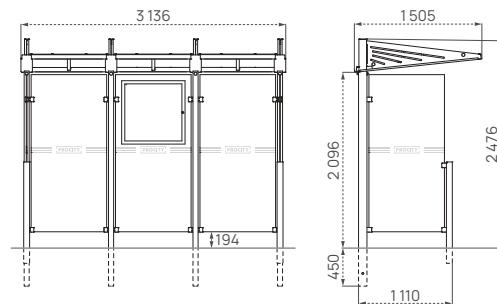

Une station bus qui s'étend à l'infini grâce au module intermédiaire de 1 000 mm.



Sans bardage latéral



Avec bardages latéraux



Avec vitrine d'information "2 000" anodisée et bardage latéral

#### Scellement direct

Longueur 2 510 mm	529674	529670	529672
Longueur 5 020 mm	529675	529671	529673

#### Sur platines

Longueur 2 510 mm	599674	599670	599672
Longueur 5 020 mm	599675	599671	599673

#### Options

Bavette coupe-vent - la paire	529679
Éclairage LED, alimentation 220V	509041
Vitrine horaire 750 x 550 mm - 4 A4	505045
Assis-debout*	209147
Claustra grillagé pour plantes grimpantes, voir page 58	

**Nouveau**



assis-debout  
P. 65

bancs et banquettes  
P. 126

totems  
P. 64

**COMPLÉTEZ  
VOTRE  
PRODUIT**



Tous nos modèles sont livrés avec bardage de fond.  
\*Uniquement pour les abris en scellement direct



**2**  
LONGUEURS

**2**  
TYPES  
DE POSE



Plus d'infos  
sur ce produit



## Station bus Modulo

La station bus Modulo offre une belle capacité d'accueil grâce à sa profondeur proche des 2 mètres. Son allure est simple et élancée grâce à sa toiture légèrement courbée.

### LONGUEURS

2 510 ou 5 020 mm

### MATÉRIAUX

**Poteaux** : tube acier galvanisé 70 x 70 mm

### Toiture :

- > Panneaux : polycarbonate alvéolaire anti-UV
- > Traverses : tube acier galvanisé 40 x 40 mm
- > Profilés : aluminium anodisé

**Bardages** : verre sécurisé

### Vitrine d'information

"2 000" : cadre aluminium et verre sécurisé (affichage 1 750 x 1 200 mm)

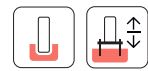

En option

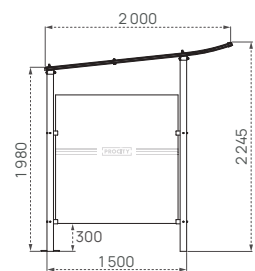
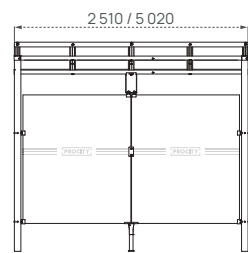

Une station bus épurée, permettant un positionnement prix économique.





	Sans bardage latéral	Avec 1 bardage latéral	Avec 2 bardages latéraux	Avec vitrine d'information "2 000" et bardage latéral
Longueur 2 520 mm	529238	529240	529242	529246
Longueur 5 020 mm	529239	529241	529243	529247

#### Options

Coupe-vent latéraux - la paire	529407
Coupe-vent face avant - longueur 2 520 mm	529408
Coupe-vent face avant - longueur 5 020 mm	529409
Assis-debout	209147
Claustra grillagé pour plantes grimpantes, voir page 58	<b>Nouveau</b>

Tous nos modèles sont livrés avec bardage de fond et vitrine horaire.



**totems**  
P. 64

**assis-debout**  
P. 65

**bancs et banquettes**  
P. 122

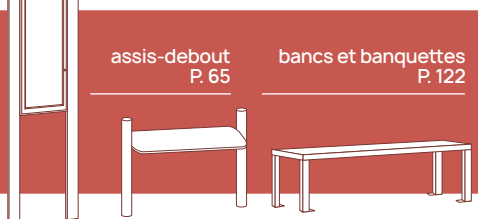

**COMPLÉTEZ VOTRE PRODUIT**



## Station bus Milan

Une station bus aux lignes contemporaines. Son allure assumée s'intégrera parfaitement dans tout type d'environnement.

**2**  
LONGUEURS  
**1 ou 2**  
COULEURS

### LONGUEURS

2 520 ou 5 020 mm

### MATÉRIAUX

**Poteaux :** tube acier galvanisé 80 x 80 mm

#### Toiture :

- > Panneaux : polycarbonate alvéolaire traité anti-UV
- > Cadre : tube acier galvanisé 60 x 60 mm

#### Bardages :

verre sécurisé

#### Vitrine horaire :

aluminium anodisé (750 x 550 mm - 4 A4)

#### Vitrine d'information "2 000" :

cadre aluminium et verre sécurisé (affichage 1750 x 1200 mm)

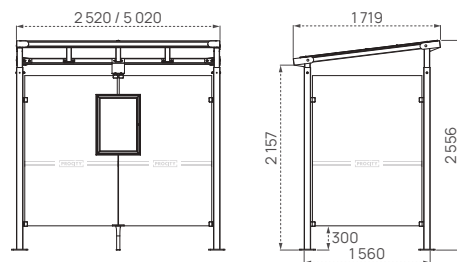
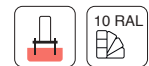

Plus d'infos sur ce produit



La station bus Milan peut être proposée en monochrome ou en bicolore.



Sans bardage latéral



Avec 1 bardage latéral



Avec 2 bardages latéraux



Avec vitrine d'information "2 000" et bardage latéral

Longueur 2 520 mm	529208	529308	529318	529338
Longueur 5 020 mm	529209	529309	529319	529339

**Options**

Coupe-vent de toiture - la paire	529054
Plaque d'arrêt	529412
Éclairage LED, alimentation 220V	509041
Assis-debout	209147

Tous nos modèles sont livrés avec bardage de fond et vitrine horaire.

**CLAUSTRA GRILLAGÉ POUR PLANTES GRIMPANTES**

**Nouveau**

La solution idéale pour transformer votre station bus en îlot de fraîcheur ! Facile à installer, il s'adapte sur toutes nos stations disposant de 4 poteaux.



Claustra	201136
<b>Options</b>	
Bac à palmier pour claustra	201137
Habillage pour claustra - lot de 3 tasseaux	201139



2  
LONGUEURS



## Station bus Voûte

Un design épuré pour des stations bus de haute qualité qui s'inséreront harmonieusement dans tous les sites ruraux ou urbains.

### LONGUEURS

2 520 ou 5 020 mm

### MATÉRIAUX

**Poteaux :** tube acier galvanisé 80 x 80 mm

### Toiture :

- > Voûte : polycarbonate alvéolaire traité anti-UV et profilé aluminium
- > Cadre : tube aluminium 40 x 60 mm et gouttières en profilé aluminium

**Bardages :** verre sécurisé

**Vitrine horaire :** aluminium anodisé (750 x 550 mm - 4 A4)

**Vitrine d'information "2 000" :** cadre aluminium et verre sécurisé (affichage 1750 x 1200 mm)

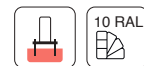

En option

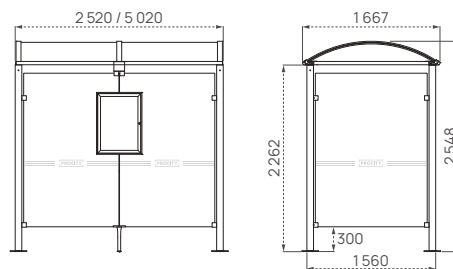

Plus d'infos sur ce produit



Une station bus aux multiples options permettant d'améliorer le confort des usagers.



Sans bardage latéral

Avec bardages latéraux

Avec vitrine d'information "2 000" et bardage latéral

	Sans bardage latéral				Avec bardages latéraux				Avec vitrine d'information "2 000" et bardage latéral			
	City	Agora	Boule	Inox brossé	City	Agora	Boule	Inox brossé	City	Agora	Boule	Inox brossé
Longueur 2 726 mm	529220	529221	529222	529224	529300 1 bardage	529302 1 bardage	529304 1 bardage	529327 1 bardage	529330	529332	529334	529383
					529310 2 bardages	529312 2 bardages	529314 2 bardages	529423 2 bardages				
Longueur 5 226 mm	529225	529226	529227	529229	529301 1 bardage	529303 1 bardage	529305 1 bardage	529422 1 bardage	529331	529333	529335	529384
					529311 2 bardages	529313 2 bardages	529315 2 bardages	529424 2 bardages				

**Options**

Coupe-vent de toiture - la paire	529054
Plaque d'arrêt	529412
Éclairage LED, alimentation 220V	509041
Claustra grillagé pour plantes grimpantes, voir page 58	<b>Nouveau</b>



City



Agora



Boule



Inox brossé

Tous nos modèles sont livrés avec bardage de fond et vitrine horaire.



**2**  
LONGUEURS

**4**  
POMMEAUX  
AU CHOIX



Plus d'infos  
sur ce produit



LIGNE PROVINCE

# Station bus Province

La station bus Province bénéficie d'une identité visuelle forte grâce à ses 4 pommeaux au choix, ses colliers et ses embases distinctives. Elle sera ainsi en parfaite harmonie avec le mobilier urbain de la même collection.

## LONGUEURS

2 726 ou 5 226 mm

## MATÉRIAUX

**Poteaux :** tube aluminium Ø 76 mm, embases et colliers en aluminium moulé

## Toiture :

- > Voûte : polycarbonate alvéolaire traité anti-UV et profilé aluminium
- > Cadre : tube aluminium 40 x 60 mm et gouttières en profilé aluminium

**Bardages :** verre sécurisé

**Vitrine horaire :** aluminium anodisé (750 x 550 mm - 4 A4)

**Vitrine d'information "2 000" :** cadre aluminium et verre sécurisé (affichage 1 750 x 1 200 mm)

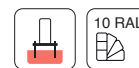

En option

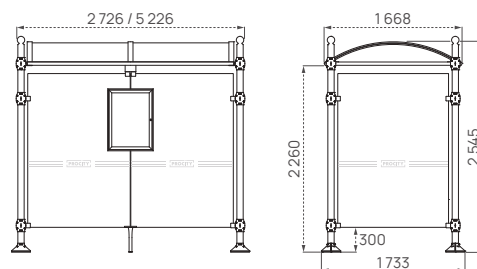

**+**

Une station bus emblématique grâce à son choix de pommeaux permettant d'harmoniser son mobilier.



**Avec fenêtre**

**Sans fenêtre**

Longueur 2 000 mm	<b>310011</b>	<b>310010</b>
Longueur 3 000 mm	<b>310014</b>	<b>310013</b>

**Options**

Demi face avant - longueur 2 000 mm	<b>310012</b>
Demi face avant - longueur 3 000 mm	<b>310015</b>



corbeilles  
P. 152

**COMPLÉTEZ  
VOTRE  
PRODUIT**

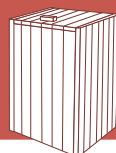

bancs et  
banquettes  
P. 132



Panneau  
d'affichage  
P. 114

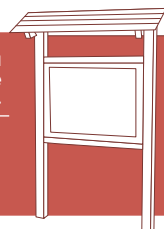



**2**  
LONGUEURS  
AVEC  
OU SANS  
FENÊTRE



LIGNE TURIN

# Station bus Turin

**Nouveau**

La station bus Turin est un modèle tout bois qui s'intégrera harmonieusement dans les environnements champêtres. Elle est disponible en version avec ou sans fenêtre.

**LONGUEURS**

2 000 ou 3 000 mm

**MATÉRIAUX**

**Poteaux :** bois résineux traité autoclave

**Toiture :** acier laqué RAL 8002

**Bardages :**

- > Clin plat en bois résineux traité autoclave
- > Avec ou sans fenêtre

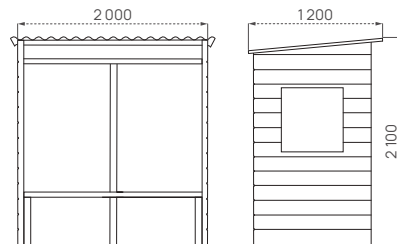

Plus d'infos sur ce produit



# Totem arrêt de bus Milan

Peu encombrant, ce totem est idéal dans les espaces restreints ou en complément aux stations bus.



Un style intemporel et un maximum de surface d'affichage grâce à sa version double face.

## MATÉRIAUX

### Structure :

- > Tube acier 60 x 40 mm finition peint sur zinc
- > Support signalétique en tôle acier galvanisé, laquée RAL 9006

### Vitrine :

- > Cadre aluminium anodisé
- > Vitrage Plexichocs®
- > Deux serrures

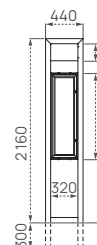

Plus d'infos sur ce produit



	Totem simple face	Totem double face
Références	529440	529445





LIGNE KUB.

## Assis-debout Kub.

Un assis-debout contemporain proposant un choix de matières, tout en acier ou acier et bois.

### MATÉRIAUX

**Structure :** tôle acier

**Assise :** tôle acier galvanisé perforée ou bois exotique, lasuré chêne clair ou acajou

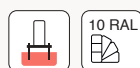
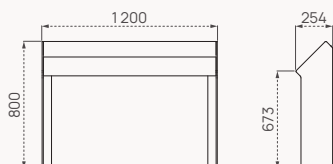

Plus d'infos sur ce produit



Tout acier

Bois-acier

Références **306721** **306720**



LIGNE PROVINCE

## Assis-debout Estoril

Un modèle dont les rondeurs seront la garantie d'une harmonie réussie avec les autres assises de la gamme Estoril.

### MATÉRIAUX

**Structure :** tube acier Ø 76 mm

**Finition :** peint sur galva

**Assise :** tôle acier perforée cerclée d'un tube acier

**Finition :** peint sur zinc

	City	Agora	Boule	Inox rosé
Références	209155	209156	209157	209162

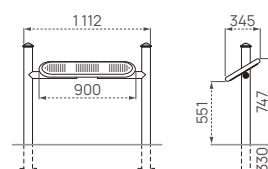

Plus d'infos sur ce produit

## Assis-debout Oslo



Un assis-debout très confortable au design discret, pour le repos des usagers dans un encombrement minimum.

### MATÉRIAUX

**Structure :** tube acier Ø 76 mm

**Assise :** tôle acier perforée, plis écrasés et angles arrondis

**Finition :** peint sur zinc

Référence **209161**

#### Option

Embase décorative **206108**

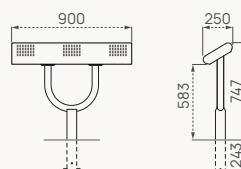

Plus d'infos sur ce produit



# Solutions vélos et motos



## p.68 SUPPORTS VÉLOS

Simple face, double face, double étage

## p.74 APPUIS VÉLOS

Scellement direct, platines, châssis

## p.78 AUTRES SUPPORTS

Station de réparation, accroche moto, support trottinettes

## p.80 ABRIS VÉLOS & MOTOS

Abris ouverts, abris sécurisés, box à vélos

## GLOSSAIRE



Fixation en scellement direct



Fixation sur platines



Fixation sur platines avec pieds réglables



Produit peint selon nos 10 RAL acier au choix (voir page 10)



Système de verrouillage par clé européenne



Système de verrouillage par digicode



Système de verrouillage par serrure connectée



Produit extensible à l'infini avec module complémentaire



Éclairage led



# Support vélos Province

Le support vélos par excellence : décoratif, modulaire et fonctionnel.



Harmonisez votre support vélos avec tout le mobilier de la ligne Province grâce au choix de pommeaux.



## CAPACITÉ

3 à 12 vélos

## MATÉRIAUX

**Structure :** tube acier, potelet Ø 76 mm, griffes Ø 22 mm

**Finition :** peint sur galva

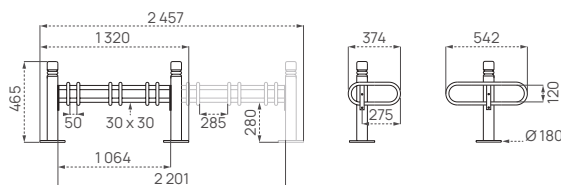

10 RAL



Plus d'infos sur ce produit

	City	Agora	Boule	Inox brossé
<b>Simple face</b>				
Module 3 places	207365	207360	207361	207364
Module 6 places	207315	207310	207311	207314
<b>Double face</b>				
Module 3 places	207355	207350	207351	207353
Module 6 places	207325	207320	207321	207323





## Support vélos Mercure

Un support simple et fonctionnel, permettant un rangement optimisé des vélos.

**CAPACITÉ**  
3 à 12 vélos

**Pommeaux** : aluminium moulé, finition RAL 9005  
**Finition** : acier galvanisé

**MATÉRIAUX**

**Structure** : tube acier, potelet Ø 76 mm, griffes Ø 22 mm

	Simple face	Double face
Module 3 places	207002	207022
Module 6 places	207003	207023



Plus d'infos sur ce produit

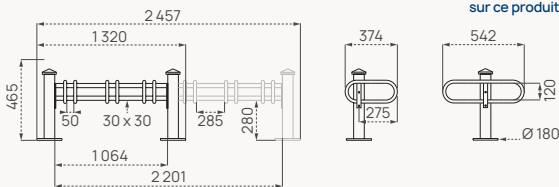

## Support vélos 16 places

Un support permettant de ranger 8 vélos de chaque côté.

**CAPACITÉ**  
16 vélos

**Finition** : acier galvanisé

**Panneaux latéraux** : tôle acier laqué gris Procity et signalétique

**MATÉRIAUX**

**Structure** : tube acier, cadre 30 x 30 mm et Ø 38 mm

Référence	204760
-----------	--------



Plus d'infos sur ce produit

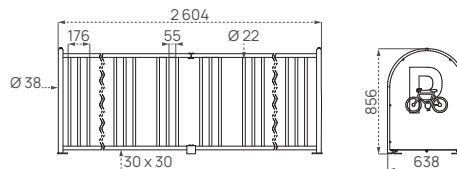

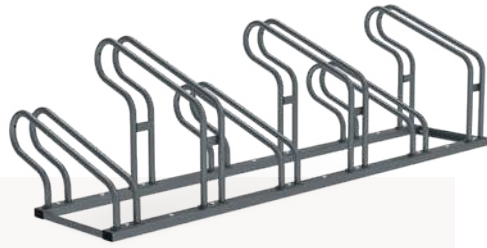

## Support vélos Optimum

Un support vélos qui offre un maintien parfait de la roue pour une stabilité totale. Ses arceaux supplémentaires permettent une accroche optimale du cadre avec la roue.

### CAPACITÉ

6 vélos

Finition : acier galvanisé

ou peint sur galva

### MATÉRIAUX

Structure : tube acier 50 x 30 mm, arceaux antivol en acier Ø 35 mm (en option)

### FIXATION

À poser ou à fixer sur le sol

	Galva	Peint/galva
Support vélos Optimum - prêt à monter	204737	-
Support vélos Optimum - monté	204734	204735

### Option

"Arceaux antivol" lot de 3 - prêt à monter	204736	204738
--	--------	--------



Plus d'infos sur ce produit

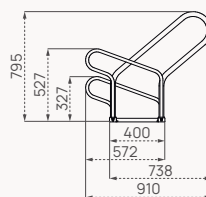
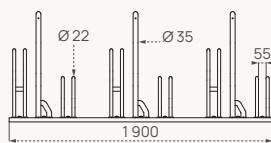

## Griffe murale fixe

Une solution pratique à fixer directement sur un mur.

### CAPACITÉ

1 vélo

### MATÉRIAUX

Structure : acier galvanisé

### FIXATION

Au mur sur platine

Référence - vendue par lot de 5	204702
---------------------------------	--------



Plus d'infos sur ce produit

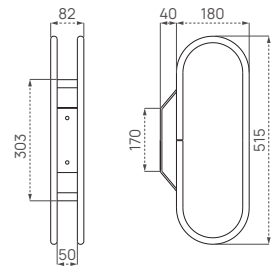



## Support vélos Emplacements décalés

Design efficace pour éviter que les guidons s'entrechoquent grâce aux emplacements décalés en hauteur. Ce support est utilisable des 2 côtés.

### CAPACITÉ

5 à 6 vélos

**Finition :** acier galvanisé ou peint sur galva

### MATÉRIAUX

**Structure :** tube acier 35 x 35 mm

### FIXATION

À poser ou à fixer sur le sol

Références	6 places galva	6 places peint/galva	5 places galva
	204700	204711	204719



Plus d'infos sur ce produit

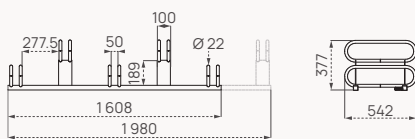

## Support vélos Eco

Une solution fonctionnelle, économique et simple à installer.

### CAPACITÉ

5 vélos

### MATÉRIAUX

**Structure :** tube acier galvanisé 35 x 35 mm

### FIXATION

À poser ou à fixer sur le sol

Référence	204701
-----------	--------



Plus d'infos sur ce produit

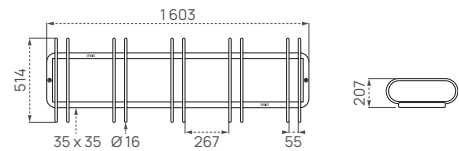



# Support vélos Modulaire Infinite

Un support vélos économique qui vous permet d'ajouter des extensions à l'envie.

## CAPACITÉ

3 ou 5 vélos et plus

Module complémentaire :  
2 vélos

## MATÉRIAUX

Structure : acier galvanisé

## FIXATION

À poser ou à fixer sur le sol

Module initial 3 places	204715
Module initial 5 places	204717
Module complémentaire 2 places	204716



Plus d'infos  
sur ce produit

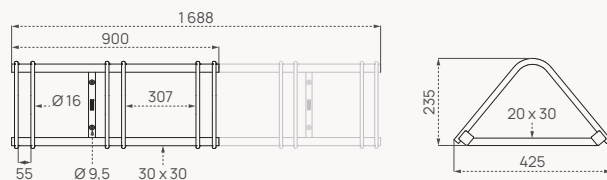

LIGNE TURIN

**Nouveau**

# Support vélos Turin

Ce rack en bois traité autoclave accueille jusqu'à 6 vélos.

## CAPACITÉ

6 vélos

## FIXATION

À fixer sur le sol

## MATÉRIAUX

Structure : bois résineux traité autoclave classe 4 et bois exotique

Référence **310200**



Plus d'infos  
sur ce produit

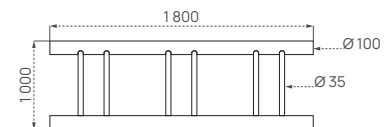

# Support vélos à 2 étages Horizon

Ce support vélos offre une capacité de stationnement double pour un encombrement optimisé. Il est facile à manipuler et ne nécessite aucun effort pour l'utilisateur.



Une solution de rangement vélos idéale pour les grands espaces en plein air ou pour s'intégrer à l'abri Horizon.

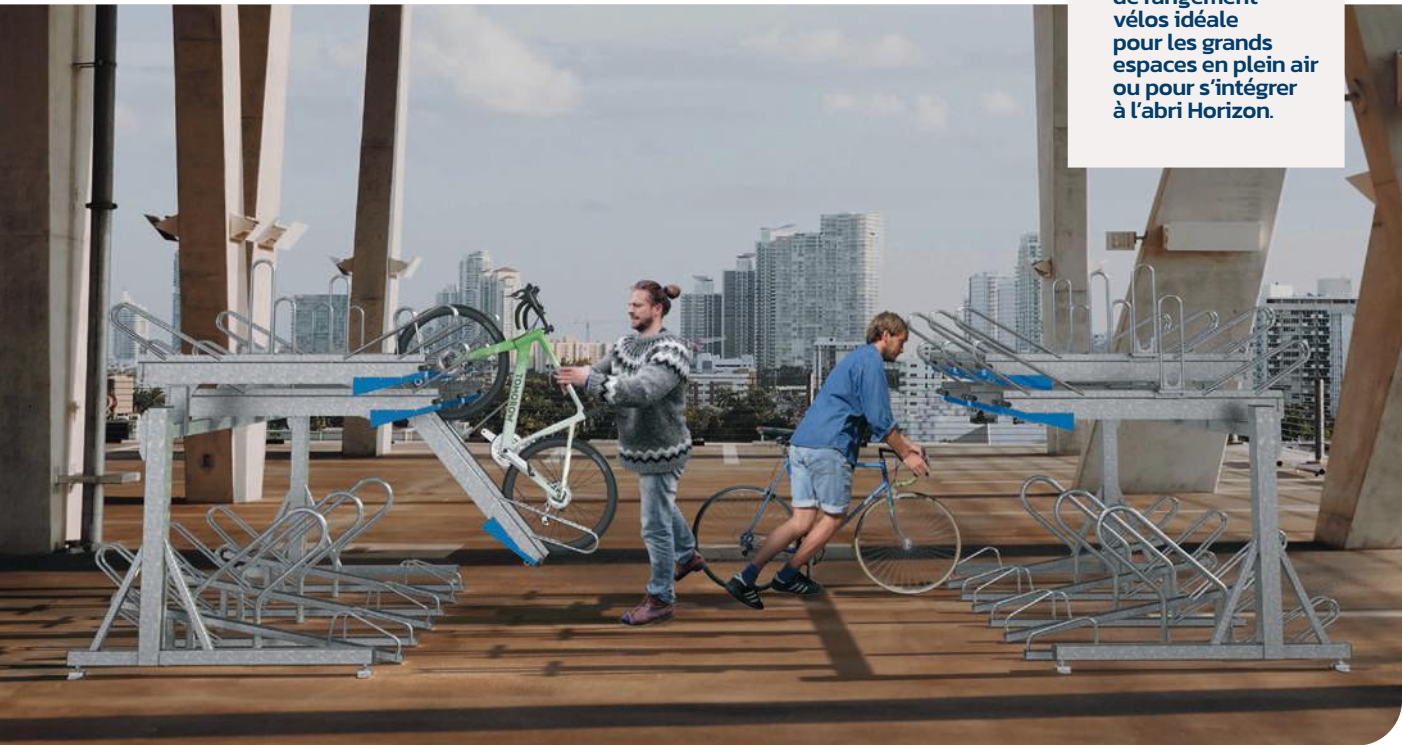

## CAPACITÉ

12 vélos et plus

> Rack supérieur assisté par vérin

Finition : acier galvanisé

## MATÉRIAUX

### Structure :

- > Poteaux en tube acier 100 x 100 mm
- > Traverses en tube acier 70 x 70 mm

### FIXATION

À poser ou à fixer sur le sol

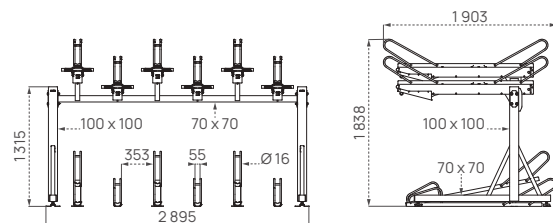

Module initial 2 x 6 places	204790
Module complémentaire 2 x 6 places	204791

<b>Options</b>	
"Arceaux antivol" pour rack supérieur - lot de 6	204792
"Arceaux antivol" pour rack inférieur - lot de 3	204793

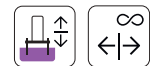

Plus d'infos sur ce produit





LIGNE PROVINCE

## Appui vélos Province Classique

Un appui vélos contemporain vous permettant d'attacher aussi bien les grands vélos que les petits.

### DIMENSION

Hauteur hors sol :  
1 000 mm (hors pommeau)

### MATÉRIAUX

Structure : tube acier  
Ø 76 mm  
Finition : peint sur galva



	City	Agora	Boule	Inox brossé
Références	207390	207391	207392	207395



Plus d'infos sur ce produit

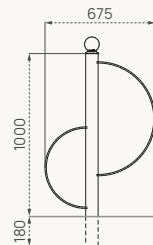

LIGNE PROVINCE

## Appui vélos Province Tradition

L'appui vélos Province Tradition avec ses courbes en "S" s'intègre aisément à tout type d'environnement. Il permet une sécurisation facile de vos deux roues.

### DIMENSION

Hauteur hors sol :  
930 mm (hors pommeau)

### MATÉRIAUX

Structure : tube acier  
Ø 76 mm  
Finition : peint sur galva



	City	Agora	Boule	Inox brossé
Références	207401	207402	207403	207405



Plus d'infos sur ce produit

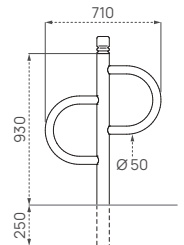



## Appui vélos Lisbonne

Un appui vélos au faible encombrement autorisant la fixation simultanée du cadre et de la roue.  
Un complément idéal de la barrière main courante Lisbonne.

### DIMENSION

Hauteur hors sol :  
870 mm

### MATÉRIAUX

Structure : tube acier  
80 x 40 mm

Finition : acier galvanisé  
ou peint sur galva



	Galva	Peint/galva
Scellement direct	207545	207546
Sur platine	297545	297546



Plus d'infos  
sur ce produit

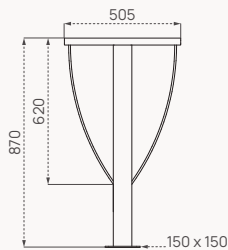

## Appui vélos Milan

L'appui vélos Milan offre un style contemporain et épuré.  
Sa version avec tôle signalétique lui confère une identité visuelle plus affirmée.

### DIMENSION

Hauteur hors sol :  
850 mm

### MATÉRIAUX

Structure : tube acier  
50 x 30 mm

Deux versions : classique  
ou avec tôle signalétique

Finition : acier galvanisé  
ou peint sur galva



	Scellement direct		Sur platines	
	Galva	Peint/galva	Galva	Peint/galva
Version classique	204016	204017	294016	294017
Version avec tôle signalétique	204018	204019	294018	294019

### Option

Châssis pour appuis vélos  
sur platines, voir page 77



Plus d'infos  
sur ce produit

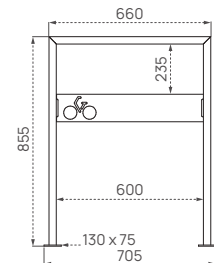



## Appui vélos Trombone Ø 50 mm

Un appui vélos économique  
et discret pour tous les 2 roues.

### DIMENSION

Hauteur hors sol :  
870 mm



### MATÉRIAUX

Structure : tube acier  
Ø 50 mm

Finition : acier galvanisé  
ou peint sur galva

	Galva	Peint/galva
Scellement direct	201056	201057
Sur platines	291056	291057

### Option

Châssis pour appuis vélos sur platines,  
voir page 77



Plus d'infos  
sur ce produit

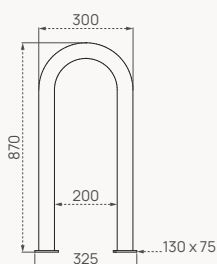

## Appui vélos Trombone Ø 60 mm

L'appui vélos universel,  
peu encombrant sur les trottoirs.

### DIMENSION

Hauteur hors sol :  
1 000 mm



### MATÉRIAUX

Structure : tube acier  
Ø 60 mm

Finition : acier galvanisé  
ou peint sur galva

	Scellement direct		Sur platines	
	Galva	Peint/galva	Galva	Peint/galva
Sans signalétique	201050	201051	291050	291051
Avec signalétique vélo	201052	201053	291052	291053

### Option

Châssis pour appuis vélos sur platines,  
voir page 77



Plus d'infos  
sur ce produit

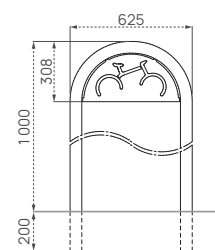



## Appui vélos simple et renforcé

Un arceau vélos traditionnel pour attacher vos vélos. L'arceau vélos renforcé permet de maintenir les cadenas en hauteur.

### DIMENSION

Hauteur hors sol : 850 mm



### MATÉRIAUX

Structure : tube acier Ø 50 mm

Finition : acier galvanisé ou peint sur galva

	Scellement direct		Sur platines	
	Galva	Peint/galva	Galva	Peint/galva
Arceau simple	204009	204010	294009	294010
Arceau renforcé	204011	204012	294011	294012
Arceau avec tôle signalétique	204013	204014	294013	294014

### Option

Châssis pour appuis vélos sur platines, voir page 77



Plus d'infos sur ce produit

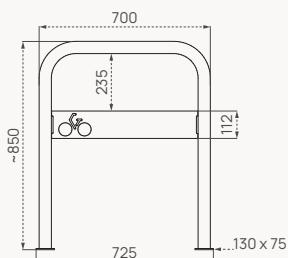

## Chassis pour appuis vélos sur platines

Ce châssis offre une soutien simple et rapide pour installer nos appuis cycles présentés pages 74 à 77. Il est vendu en complément de ceux-ci.

### DIMENSIONS

Module 3 emplacements : longueur 1885 mm

Module complémentaire de 2 emplacements : longueur 1635 mm



### MATÉRIAUX

Structure : tube acier 60 x 30 mm

Finition : acier galvanisé ou peint sur galva

### FIXATION

À poser ou à fixer sur le sol

	Galva	Peint/galva
Module initial pour 3 appuis	204020	204021
Module complémentaire pour 2 appuis	204022	204023



Plus d'infos sur ce produit



# Station de réparation & gonfleur Amsterdam

La station Amsterdam est l'accessoire indispensable dans nos ville aujourd'hui. Composée de deux modules, elle permet d'assister tout type de réparation courante afin qu'un vélo puisse poursuivre son chemin.



## CAPACITÉ

Possibilité de suspendre 2 vélos simultanément

## MATÉRIAUX

### Station :

- > Tube et traverses en acier, capot en inox brossé
- > 7 outils fixés par un câble inox gainé PVC
- > Autocollant vélo fourni

### Gonfleur :

- > Tube acier galvanisé
- > Embout compatible pour 3 types de valves

Finition : peint sur galva

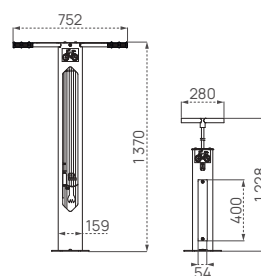

Plus d'infos sur ce produit



Station de réparation - prêt à monter	204025
---------------------------------------	--------

Gonfleur vélos	204027
----------------	--------





## Barre accroche motos Milan

Peu encombrant, ce support est idéal pour accrocher vos deux-roues.

### DIMENSION

Longueur:  
1500 mm

### MATÉRIAUX

Structure : tube acier  
50 x 30 mm

Finition : acier galvanisé  
ou peint sur galva



**Nouveau**

Long. 1500 mm	Scellement direct		Sur platines	
	Galva	Peint/galva	Galva	Peint/galva
	204113	204114	294113	294114



Plus d'infos sur ce produit

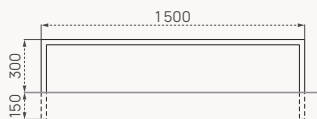

## Support trottinettes

Un support simple et efficace, spécialement conçu pour accrocher et sécuriser tous types de trottinettes.

### DIMENSIONS

Module : 6 places

Diamètre max. du guidon  
Ø 45 mm

### MATÉRIAUX

Structure : tôle acier

Finition : peint sur galva

### FIXATION

Au mur ou au sol

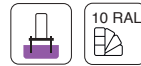

Support trottinettes mural	204740
Support trottinettes avec pieds	204741



Plus d'infos sur ce produit

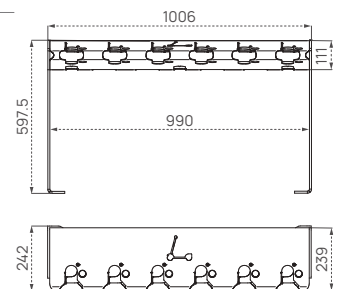

Pratique : un système de fermeture qui s'enclenche au contact du guidon, verrouillable par un simple cadenas.

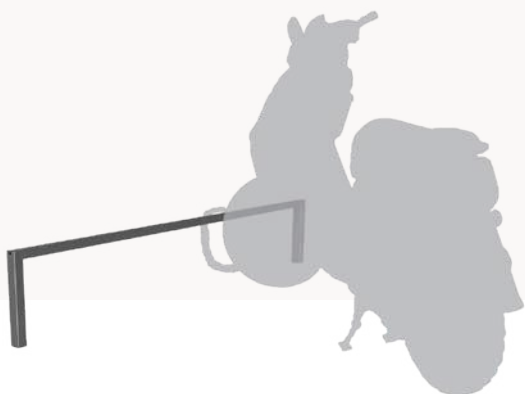



	Initial sans bardage	Complémentaire sans bardage	"Tout-en-un" : initial + bardages latéraux et bardage de fond
Références	529260	529261	529265
<b>Options</b>			
Bardages latéraux	529270		
Bardage de fond	529271		



appuis vélos  
P. 76

supports vélos  
P. 68

COMPLÉTEZ  
VOTRE  
PRODUIT





6  
VÉLOS  
ET PLUS



## Abri vélos Éco

Un abri simple et bon marché qui s'intègre aisément dans tout type d'environnement.

### DIMENSIONS

Longueur abri initial :  
2 406 mm

Longueur abri  
complémentaire :  
2 406 mm

### MATÉRIAUX

**Poteaux :** tube  
en aluminium anodisé  
Ø 50 mm, pièces raccords  
en aluminium

**Toiture :**  
> Panneaux en  
polycarbonate alvéolaire  
traité anti-UV  
> Profilé en aluminium  
anodisé

**Bardages :** polycarbonate  
alvéolaire traité anti-UV

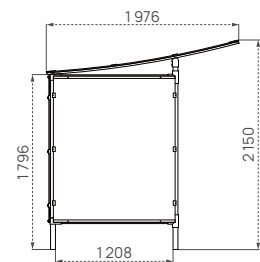
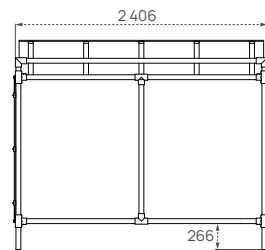

Plus d'infos  
sur ce produit



Un abri vélos  
économique, simple  
à mettre en place  
dans tout type  
d'environnement.



Initial  
sans bardage



Complémentaire  
sans bardage



"Tout-en-un"  
initial  
+ bardage de fond  
+ bardages latéraux verre



"Tout-en-un"  
initial  
+ complémentaire  
+ bardage de fond  
+ bardages latéraux verre



Complémentaire  
avec bardage de fond verre

**Scellement direct**

Profondeur 2 000 mm	529173	529174	529170	529171	529172
Profondeur 3 400 mm	529193	529194	529190	529191	529192

**Sur platines**

Profondeur 2 000 mm	599173	599174	599170	599171	599172
Profondeur 3 400 mm	599193	599194	599190	599191	599192

**Options**

	<b>Bardage de fond en verre sécurisé - abri initial</b>	<b>Bardage de fond en verre sécurisé - abri complémentaire</b>	<b>Bardage latéral en verre sécurisé</b> 1 côté - Longueur 1 315 mm	<b>Accroche motos</b>	<b>Coupe-vent latéraux (la paire)</b>
Scellement direct	529176	529177	529175	209147	529679
Sur platines	599176	599177	-	-	
Éclairage LED, alimentation 220V			509041		

Claustra grillagé pour plantes grimpantes, voir page 84

**Nouveau**



6

VÉLOS  
ET PLUS

2

PROFONDEURS

2

TYPES  
DE BARDAGE

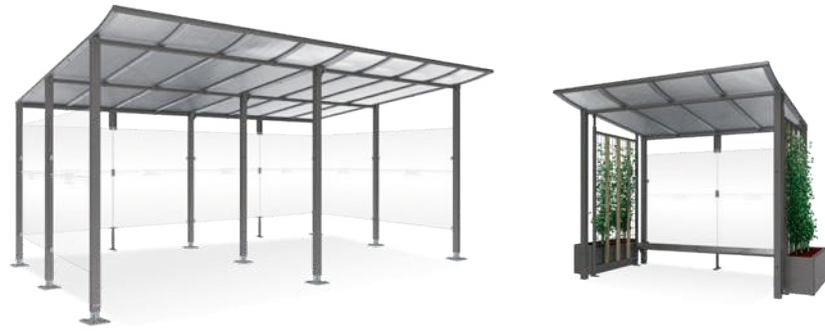

## Abri vélos Modulo

Cet abri aux finitions simples et soignées offre une allure dynamique avec sa toiture légèrement courbée et ses traverses en aluminium anodisé.

### DIMENSIONS

Longueur abri initial :  
2 510 mm

Longueur abri  
complémentaire :  
2 510 mm

Profondeur :  
2 000 ou 3 400 mm

### MATÉRIAUX

Poteaux : tube acier  
galvanisé 70 x 70 mm

**Toiture :**  
 > Tube acier 40 x 40 mm  
 et profilés en aluminium  
 anodisé  
 > Panneaux en  
 polycarbonate alvéolaire  
 traité anti-UV

**Bardages :** verre sécurisé  
 ou stratifié compact chêne  
 clair ou acajou

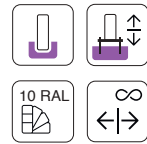

En option



Plus d'infos  
sur ce produit



"Tout-en-un"  
initial  
+ bardage de fond  
+ bardages latéraux bois

"Tout-en-un"  
initial  
+ complémentaire  
+ bardage de fond  
+ bardages latéraux bois

Complémentaire  
avec bardage de fond bois

529213

529214

529215

529216

529217

529218

599213

599214

599215

599216

599217

599218

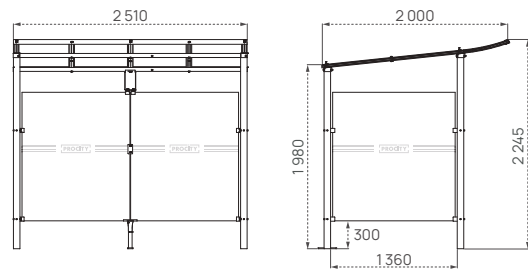

Grâce à sa grande  
profondeur, l'abri  
Modulo garantit  
une protection efficace  
même pour les  
deux-roues motorisés  
les plus volumineux.



COMPLÉTEZ  
VOTRE PRODUIT

appuis-vélos  
P. 77



supports vélos  
P. 68





Initial sans bardage



Complémentaire sans bardage



"Tout-en-un" initial + bardage de fond + bardages latéraux



"Tout-en-un" initial + complémentaire + bardage de fond + bardages latéraux

Références	529255	529256	529257	529258
------------	--------	--------	--------	--------

**Options**

Bardage latéral - 1 côté	529042
Bardage de fond - abri initial	529043
Bardage de fond - abri complémentaire	529048
Coupe vent* de toiture latéral - la paire	529252
Coupe vent* de toiture face arrière - abri initial	529158
Coupe vent* de toiture face arrière - abri complémentaire	529159
Signalétique symbole "vélo" - la paire	529403

\*Séigraphie non fournie

**CLAUSTRA GRILLAGÉ POUR PLANTES GRIMPANTES**

**Nouveau**

La solution idéale pour transformer votre abri en îlot de fraîcheur ! Facile à installer, il s'adapte sur tous nos abris disposant de 4 poteaux sans bardages latéraux.



Claustra	201136
----------	--------

**Options**

Bac à palmier pour claustra	201137
Habillage pour claustra - lot de 3 tasseaux	201139



6  
VÉLOS  
ET PLUS

1 ou 2  
COULEURS



## Abri vélos Milan

Un modèle classique au style moderne.

### DIMENSIONS

Longueur abri initial :  
2 520 mm

Longueur abri  
complémentaire :  
2 580 mm

### MATÉRIAUX

Poteaux : tube acier  
galvanisé 80 x 80 mm

Toiture :  
> Tube acier en 60 x 60 mm  
> Panneaux :  
polycarbonate alvéolaire  
traité anti-UV

Bardages : polycarbonate  
alvéolaire traité anti-UV

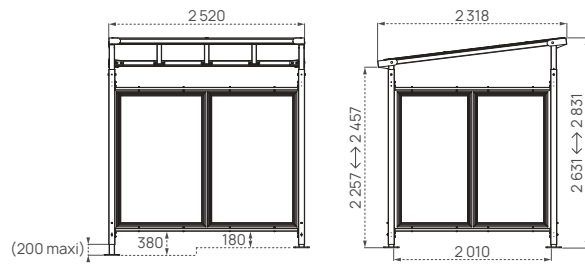
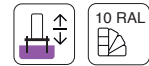

Plus d'infos  
sur ce produit



La déclinaison  
en bicolore  
donnera à cet abri  
un style unique  
et tendance.

LIGNE CONVIVIALE®

# Abri vélos Conviviale®

Un abri à l'esthétique très moderne. Son porte-à-faux offre un espace optimisé pour le rangement des deux-roues.



Un abri vélos qui peut s'étendre à l'infini grâce à son module complémentaire de 1380 mm.



## DIMENSIONS

Longueur abri initial : 2 700 mm

Longueur abri complémentaire : 1 380 mm

## MATÉRIAUX

### Poteaux :

- > Tube acier galvanisé 100 x 60 mm
- > Façade en tube acier galvanisé 40 x 40 mm

### Toiture :

- > Tube acier 50 x 30 mm
- > Panneaux en polycarbonate alvéolaire traité anti-UV

**Bardages :** polycarbonate alvéolaire traité anti-UV

Références	529610	529611	529613	529614
<b>Options</b>				
Bardages latéraux - la paire			529616	
Bardage de fond - abri initial			529615	
Bardage de fond - abri complémentaire			529617	

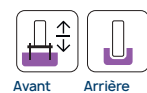
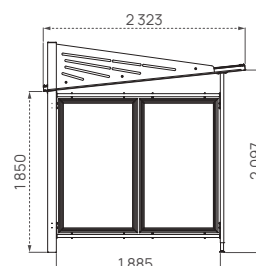
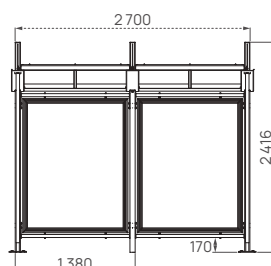

Plus d'infos sur ce produit

LIGNE TURIN

# Abri vélos Turin Nouveau

Un abri tout bois, idéal pour les environnements champêtres, avec des emplacements optimisés grâce au support vélo intégré.



5 ou 10  
VÉLOS

## DIMENSIONS

**Longueurs :**  
3 000 ou 6 000 mm

## MATÉRIAUX

**Poteaux :** bois résineux traité autoclave 90 x 90 mm

**Toiture :** acier laqué RAL 8002

**Bardages :** clin plat en bois résineux traité autoclave

**Support vélos :** bois résineux traité autoclave classe 4 et bois exotique

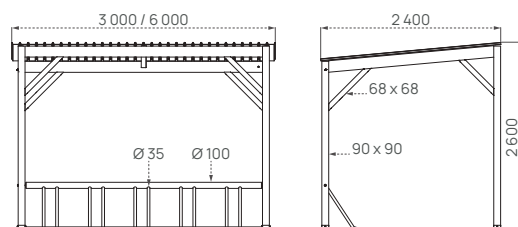

Longueur 3 000 - 5 places	<b>310101</b>
Longueur 6 000 - 10 places	<b>310100</b>

Options	
Bardages de fond - 5 places	<b>310103</b>
Bardages de fond - 10 places	<b>310104</b>
Bardages latéraux - la paire	<b>310102</b>



Plus d'infos sur ce produit

LIGNE PROVINCE

# Abri vélos Province

La cohérence esthétique de vos meubles urbains grâce au choix de pommeaux décoratifs.



Un support vélos dédié est monté en série sur cet abri qui s'harmonisera parfaitement avec tout votre mobilier de la ligne Province.



4  
POMMEAUX  
AU CHOIX

6  
VÉLOS  
ET PLUS

## DIMENSIONS

Longueur abri initial : 2 726 mm

Longueur abri complémentaire : 2 726 mm

## MATÉRIAUX

Poteaux : tube aluminium Ø 76 mm

### Toiture :

- > Tube aluminium 40 x 60 mm
- > Voûte en polycarbonate alvéolaire traité anti-UV
- > Gouttières en profilé aluminium

Bardages : polycarbonate alvéolaire traité anti-UV

Support vélos : acier galvanisé



Initial sans bardage



Complémentaire sans bardage



"Tout-en-un" initial  
+ range vélos 6 places  
+ bardage de fond  
+ bardages latéraux  
+ colliers de fixation

	City	Agora	Boule	Inox brossé		City	Agora	Boule	Inox brossé
Références	529120	529121	529122	529125	529140	529160	529161	529162	529164

### Options

Bardages latéraux - la paire 529150

Bardage de fond 529151

Collier de serrage des bardages 207000

Clastra grillagé pour plantes grimpantes, voir page 84

**Nouveau**

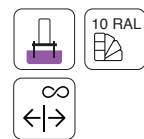
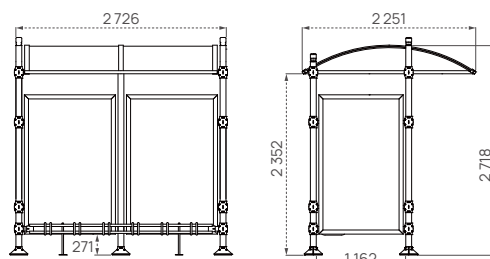

Plus d'infos sur ce produit



# Abri vélos Demi-lune

Très robuste, cet abri est la solution efficace et élégante pour le rangement des deux-roues.



La solution clé en main pour cet abri livré avec son range vélos intégré et ses bardages latéraux.



6  
VÉLOS  
ET PLUS

## DIMENSIONS

Longueur abri initial : 2 800 mm

Longueur abri complémentaire : 2 830 mm

## MATÉRIAUX

**Poteaux :** tube acier galvanisé 60 x 30 mm

### Toiture :

- > Tube acier galvanisé
- > Voûte en alvéolaire traité anti-UV
- > Gouttière en profilé aluminium

### Bardages :

polycarbonate fumé

### Version avec range vélos :

6 places en tube acier galvanisé, fixé sur la traverse par vis inox fournies

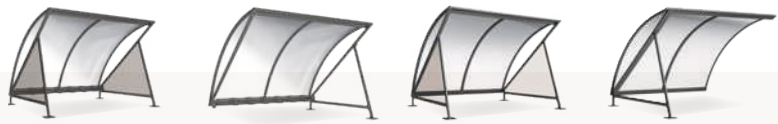

	Initial avec range vélos	Complémentaire avec range vélos	Initial sans range vélos	Complémentaire sans range vélos
Références	529030	529031	529036	529037
Option	Demi cercles latéraux supérieurs - la paire		529032	

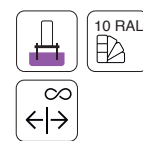
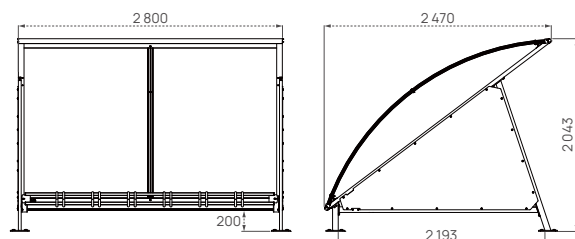

Plus d'infos sur ce produit



	Abri initial		Abri complémentaire		"Tout-en-un" initial		"Tout-en-un" initial + complémentaire	
	Sans bardage	Avec bardages de fond en verre	Sans bardage	Avec bardages de fond en verre	Avec bardages de fond et latéraux en polycarbonate	Avec bardages de fond et latéraux en verre	Avec bardages de fond et latéraux en polycarbonate	Avec bardages de fond et latéraux en verre
Pieds réglables	529040 *	529024	529041*	529025	529050	-	529374	-
Pieds fixes	-	529020	-	529021	-	529022	-	529023

Options	verre sécurisé
Bardage latéral polycarbonate - 1 côté	529042
Bardage de fond polycarbonate - abri initial	529043
Bardage de fond polycarbonate - abri complémentaire	209048
Bardage latéral verre sécurisé pieds fixes - 1 côté	529026
Bardage latéral verre sécurisé pieds réglables - 1 côté	529027
Clastra grillagé pour plantes grimpantes, voir page 84	<b>Nouveau</b>

\*Ces modèles sont proposés en version LED, consultez-nous.



appuis vélos  
P. 74



supports vélos  
P. 68

**COMPLÉTEZ VOTRE PRODUIT**





**6**  
VÉLOS  
ET PLUS

**2**  
TYPES DE  
BARDAGES



Plus d'infos  
sur ce produit



## Abri vélos Voûte M

Un abri sobre qui, avec sa profondeur de plus de deux mètres, protégera durablement les deux-roues.

### DIMENSIONS

Longueur abri initial :  
2 520 mm

Longueur abri  
complémentaire :  
2 580 mm

### MATÉRIAUX

**Poteaux** : tube acier  
galvanisé 80 x 80 mm

#### Toiture :

- > Tube aluminium  
40 x 60 mm
- > Gouttières en profilé  
aluminium 50 x 30 mm
- > Voûte en polycarbonate  
alvéolaire traité anti-UV

**Bardages** : polycarbonate  
alvéolaire traité anti-UV  
ou verre sécurisé

**Éclairage LED** :  
ruban de LED intégré  
à la structure, alimentation  
220V, (disjoncteur  
non fourni)

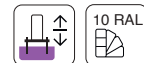

En option

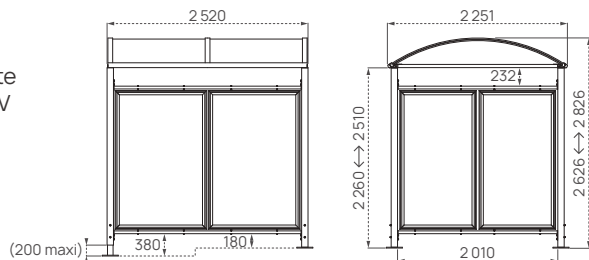

Avec bardages en polycarbonate



Abri modulable  
pouvant s'adapter  
à tout type d'usage.  
La version LED  
permettra aux usagers  
une utilisation  
nocturne.



Initial  
sans bardage



Complémentaire  
sans bardage



"Tout-en-un"  
initial  
+ bardage de fond  
+ bardages latéraux



"Tout-en-un"  
initial  
+ complémentaire  
+ bardage de fond  
+ bardages latéraux

Voûte L	529080	529081	529082	529083
Voûte XXL	529070	529071	-	-

Options	L	XXL
Bardage latéral - 1 côté	529084	529073
Bardage de fond - abri initial	529085	529074
Bardage de fond - abri complémentaire	529085	529075
Éclairage LED, alimentation 220V	509041	-
Claustra grillagé pour plantes grimpantes, voir page 84		<b>Nouveau</b>



COMPLÉTEZ  
VOTRE PRODUIT

appuis-vélos  
P. 74



supports vélos  
P. 68





6  
VÉLOS  
ET PLUS



Voûte L



Voûte XXL

## Abris vélos et motos Voûte L et XXL

L'abri vélos Voûte "Large", au style classique, offre une bonne protection à tout type de deux-roues grâce à sa profondeur proche des 3 mètres. La version "XXL" est naturellement surdimensionnée et extensible pour vous apporter tout l'espace de protection utile.

### DIMENSIONS

#### Longueur abri initial :

version L : 2 520 mm  
version XXL : 5 080 mm

#### Longueur abri complémentaire :

version L : 2 520 mm  
version XXL : 2 586 mm

### MATÉRIAUX

**Poteaux :** tube acier galvanisé 80 x 80 mm

#### Toiture :

- > Tube acier galvanisé 60 x 40 mm
- > Gouttières en aluminium
- > Voûte en polycarbonate alvéolaire traité anti-UV

**Bardages :** polycarbonate alvéolaire traité anti-UV



Voûte L



Voûte XXL



10 RAL



∞

#### En option

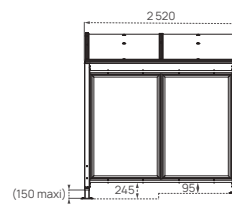

Voûte L

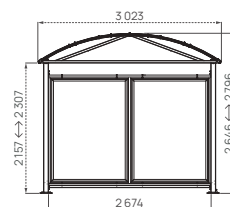

Voûte XXL

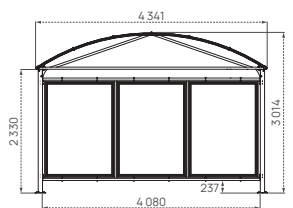

Voûte L



Plus d'infos sur ces produits

Voûte XXL



Cet abri offre un gros volume de stockage pour une protection extra large.



Initial L avec bardages  
et double portes

Complémentaire L  
avec bardages et double portes

Initial XL avec bardages  
et simple porte

	Initial L avec bardages et double portes	Complémentaire L avec bardages et double portes	Initial XL avec bardages et simple porte
<b>Grillage en galva</b>			
Fermeture clé européenne	529090	529092	529095
Fermeture par digicode	529090D	529092D	529095D
<b>Grillage peint</b>			
Fermeture clé européenne	529091	529093	529096
Fermeture par digicode	529091D	529093D	529096D
<b>Tôle décorative</b>			
Fermeture clé européenne	529097	529098	529094
Fermeture par digicode	529097D	529098D	529094D
<b>Options</b>			
Éclairage LED, alimentation 220V	509041		
Serrure connectée	529089		



appuis vélos  
P. 74

supports vélos  
P. 68

COMPLÉTEZ  
VOTRE  
PRODUIT





6 ou  
12  
VÉLOS

3  
FINITIONS  
DE BARDAGES

2  
DIMENSIONS



Plus d'infos  
sur ces produits



### SERRURE CONNECTÉE

La serrure connectée s'adapte à tous nos abris sécurisés. Elle permet de mettre facilement en place une gestion d'accès multi-usagers (jusqu'à 300 utilisateurs dans sa version standard, abonnement disponible au-delà) au moyen d'un badge ou d'une application sur smartphone.



Voûte L



Voûte XL

## Abris vélos et motos Voûte L et XL sécurisés

Une protection maximale pour vos deux-roues avec un système de fermeture par clé, digicode ou badge/smartphone. En version XL, la porte centrale permet une distribution à droite et à gauche des stationnements pour deux-roues.

### DIMENSIONS

**Longueur abri initial :**  
version L : 2 520 mm  
version XL : 6 225 mm

**Longueur abri complémentaire :**  
version L : 2 440 mm

### MATÉRIAUX

**Poteaux :** tube acier  
80 x 80 mm

**Toiture :**  
> Tube acier galvanisé  
60 x 40 mm  
> Gouttières en aluminium

> Voûte en polycarbonate alvéolaire traité anti-UV renforts de toiture anti-intrusion

**Bardages :** acier galvanisé

**Porte :** en tôle décorative ou en grillage  
version L : double porte  
version XL : simple porte

### OUVERTURE/FERMETURE

Maintien des portes en position ouverte et fermée à l'aide d'un vérin



Voûte L

### En option

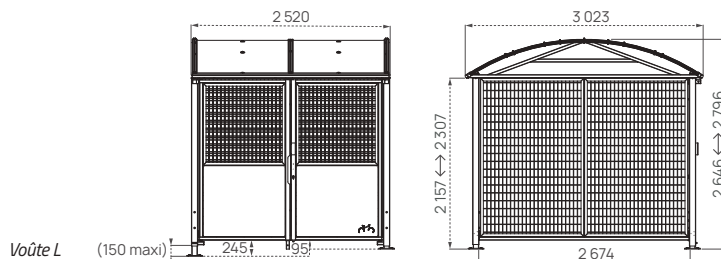

Voûte L

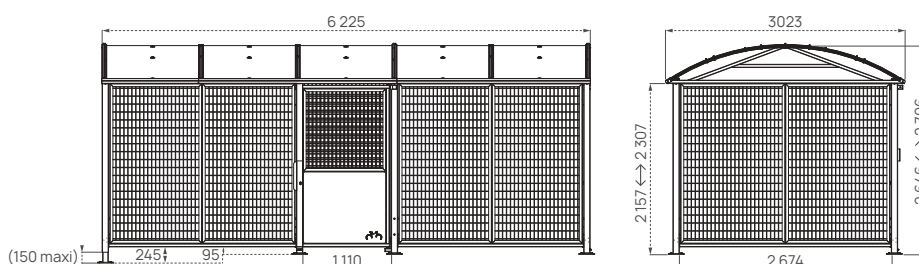

Voûte XL



Photos non contractuelles



Initial

Complémentaire

	Initial	Complémentaire
<b>Bardage tout acier</b>		
Longueur 4 023 mm	529902	529903
Longueur 5 998 mm	529900	529901
<b>Bardage mixte acier et bois</b>		
Longueur 4 023 mm	529912	529913
Longueur 5 998 mm	529910	529911
<b>Bardage tout bois</b>		
Longueur 4 023 mm	529922	529923
Longueur 5 998 mm	529920	529921

**Options**

Casquette	529990
Support vélo	529991
Signalétique symbole "vélo" - la paire	529403
Sticker "PARC À VÉLOS"	529993
Éclairage LED, alimentation 220V	509041
Serrure connectée	529089
Digicode	nous consulter



Serrure connectée



Plus d'infos sur ce produit

**SERRURE CONNECTÉE**

La serrure connectée s'adapte à tous nos abris sécurisés. Elle permet de mettre facilement en place une gestion d'accès multi-usagers (jusqu'à 300 utilisateurs dans sa version standard, abonnement disponible au-delà) au moyen d'un badge ou d'une application sur smartphone.



supports vélos P. 73

**COMPLÉTEZ VOTRE PRODUIT**

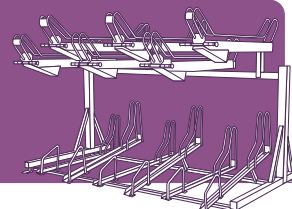



12  
VÉLOS  
ET PLUS

3  
FINITIONS  
DE BARDAGES

2  
DIMENSIONS



## Abri vélos sécurisé Horizon

L'abri Horizon convient aux grands espaces, il peut accueillir des racks à vélos simple ou double étage et être prolongé à l'infini.

### DIMENSIONS

4 023 mm ou 5 998 mm

### MATÉRIAUX

**Poteaux :** tube acier galvanisé 70 x 70 mm

### Toiture :

- > Tube acier galvanisé 90 x 50 mm
- > Panneaux en tôle acier galvanisé

**Bardages :** tôle décorative et/ou en bois résineux autoclave classe 4

**Simple porte :** en tôle



### En option

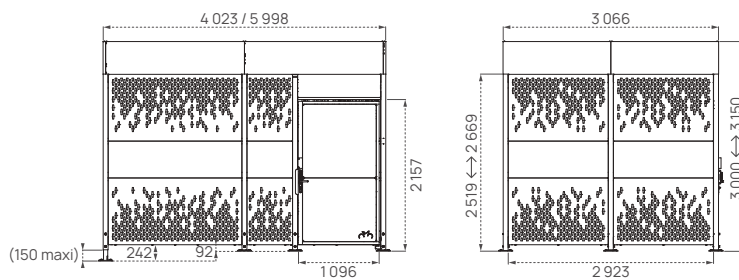

Plus d'infos  
sur ce produit





**Initial 2 places**

**Complémentaire 2 places**

Portes en galva	<b>529450</b>	<b>529452</b>
Portes peintes	<b>529451</b>	<b>529453</b>

**Options**

Plaque pour porte - la paire	<b>529454</b>
Rail au sol - la paire	<b>529455</b>
Arceau antivol - la paire	<b>204739</b>





## Box à vélos Berlin

Ce nouveau box à vélos offre une solution de stationnement individuel et sécurisé pour les deux-roues, avec un maximum de confort et des rangements pour les accessoires du cycliste.

### DIMENSIONS

Longueur abri initial :  
1 818 mm (2 places)

Longueur abri  
complémentaire :  
1 897 mm (2 places)

### MATÉRIAUX

Structure : tôle et grillage  
en acier galvanisé

Portes : grillage en acier  
galvanisé soudé sur cadre

### OUVERTURE/FERMETURE

Verrouillage de la porte  
par cadenas (non fourni)  
ouverture et fermeture  
des portes à l'aide d'un vérin

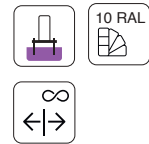

2  
FINITIONS  
DE PORTES



Plus d'infos  
sur ce produit

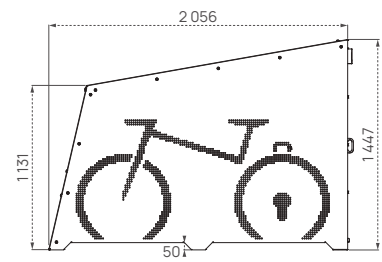
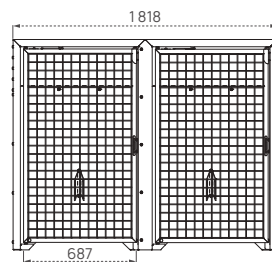

Un arceau antivol  
peut être rajouté  
à l'intérieur du box  
afin de renforcer  
la sécurité du vélo.

# Vitrines et affichage



## p.102 VITRINES EXTÉRIEURES

Murales, sur poteaux, simple ou double face, ligne enfants

## p.116 AFFICHAGE EXTÉRIEUR

Entrées de ville

## p.118 VITRINES INTÉRIEURES

Murales, coulissantes ou battantes, grille d'exposition

## GLOSSAIRE



Fixation en scellement direct



Fixation sur platines



Produit peint selon nos 3 RAL gamme enfant au choix



Produit peint selon nos 7 RAL aluminium au choix (voir page 10 du catalogue)



Produit peint selon nos 10 RAL acier au choix (voir page 10)



Système de verrouillage par clé européenne



Éclairage led

QUALITÉ  
**[7]**

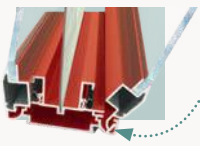

**INUSABLE**  
Charnière intégrée, inusable et indéformable



**INVOLABLE**  
Serrure de sécurité exclusive, pêne invisible



**VISIBILITÉ OPTIMALE**  
100% de la surface d'affichage visible (serrure sur le profile et non sur le vitrage)



**SOLIDE**  
Profils exclusifs robustes et vitrage anti-choc ou verre sécurisé, épaisseur 4 mm



**PRATIQUE**  
Porte remplaçable rapidement et sans outil en cas de vandalisme

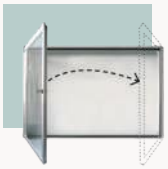

**ADAPTABLE**  
Porte réversible sans outil (livrée avec serrure à droite)

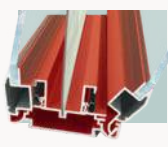

**ÉTANCHE**  
Joint d'étanchéité et orifice anti-condensation



Vitrines et affichage

Espaces verts

Maîtrise d'accès et parking

Solutions fumeurs

Industrie et TP

Paviment et matériel électoral



Vitrine simple battant

	2 A4	4 A4	6 A4	8 A4	9 A4
Dimensions extérieures	H 400 x L 550 mm	H 750 x L 550 mm	H 750 x L 750 mm	H 830 x L 980 mm	H 1 050 x L 750 mm
Surface d'affichage visible	H 303 x L 453 mm	H 653 x L 453 mm	H 653 x L 653 mm	H 733 x L 883 mm	H 953 x L 653 mm
Anodisé	505000	505001	505002	505060	505003
Peint	405000	405001	405002	405060	405003
<b>Option</b>					
Éclairage LED	509100	509100	509101	509117	509101

Piètements 60 x 40 mm pour vitrine simple battant

	Kit 2 poteaux initiaux sur platines H 2 200 mm	Kit 2 poteaux initiaux scellement direct H 2 600 mm	Poteau complémentaire scellement direct H 2 600 mm
Anodisé	516357	516356	516460
Peint	416357	416356	416460

Bandeau signalétique\*

	550 mm	750 mm	980 mm	1 200 mm	1 400 mm
Larg. ext. de la vitrine	550 mm	750 mm	980 mm	1 200 mm	1 400 mm
Dôme	409000	409001	409003	409005	409007
Horizon	409030	409031	409033	409035	409037

\*Avertissement : par mesure de sécurité, les bandeaux signalétiques ne peuvent pas être installés sur des vitrines avec poteaux sur platines ou avec des poteaux complémentaires.



# Vitrine Tradition

Cette vitrine fine et élégante est peu encombrante et protège durablement vos documents en extérieur.

## AFFICHAGE

- > Vitrine épaisseur 30 mm
- > Simple face
- > De 2 à 18 A4

## MATÉRIAUX

### Vitrine :

- > Vitrage : Plexichocs®
- > Étanchéité : joint élastomère
- > Intérieur : fond magnétique en tôle acier galvanisé laquée blanc, dos teinte gris clair
- > Cadre : aluminium anodisé argent ou peint

### Piètements (en option) :

- poteaux 60 x 40 mm en aluminium anodisé argent ou peint

## Bandeau signalétique (en option) :

- > Tôle acier peint sur galva Dôme ou Horizon
- > Sérigraphie non fournie

## OUVERTURE/FERMETURE

- > Porte battante réversible ou à double battant
- > Serrure de sécurité

## FIXATION

- Murale ou sur poteaux



### En option

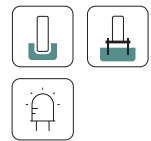

Plus d'infos sur ce produit

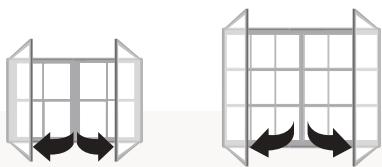

### Vitrine double battants

8 A4	18 A4
H 750 x L 1 200 mm	H 1 050 x L 1 400 mm
2 x H 653 x L 516 mm	2 x H 953 x L 616 mm
505075	505076
405075	405076
509120	509121

### Piètements 60 x 40 mm pour vitrine double battant

Kit 2 poteaux initiaux scellement direct  
H 2 600 mm

516358  
416358



Dôme



Horizon



Peu encombrante et légère grâce à sa faible épaisseur.

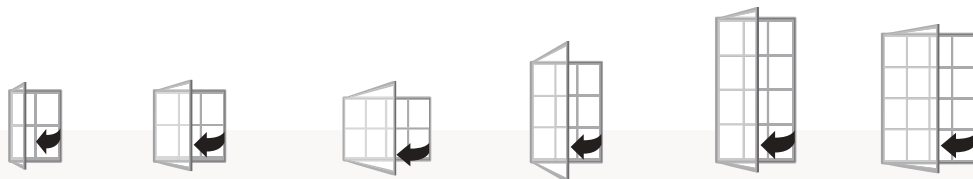

	Vitrine simple battant					
	4 A4	6 A4	8 A4	9 A4	12 A4	16 A4
Dimensions extérieures	H 750 x L 550 mm	H 750 x L 750 mm	H 830 x L 980 mm	H 1 050 x L 750 mm	H 1 350 x L 750 mm	H 1 350 x L 1 000 mm
Surface d'affichage visible	H 653 x L 453 mm	H 653 x L 653 mm	H 733 x L 883 mm	H 953 x L 653 mm	H 1 253 x L 653 mm	H 1 253 x L 903 mm
<b>Vitrage Plexichoc®</b>						
Anodisé	506000	506001	506080	506002	506003	506004
Peint	406000	406001	406080	406002	406003	406004
<b>Vitrage verre sécurisé</b>						
Anodisé	506000	506351	506480	506352	506353	506354
Peint	406350	406351	406480	406352	406353	406354
<b>Option</b>						
Éclairage LED	509115	509116	509117	509116	509123	509102

	Piètements 60 x 40 mm pour vitrine jusqu'à 9 A4			Piètements 60 x 40 mm pour vitrine à partir de 12 A4		
	Kit 2 poteaux initiaux sur platines H 2.200 mm	Kit 2 poteaux initiaux scellement direct H 2.600 mm	Poteau complémentaire scellement direct H 2.600 mm	Kit 2 poteaux initiaux scellement direct H 2.600 mm		
Anodisé	516357	516356	516470	516358		
Peint	416357	416356	416470	416358		
<b>Bandeau signalétique**</b>						
Larg. ext. de la vitrine	550 mm	750 mm	980 mm	1 000 mm	1 330 mm	1 600 mm
Dôme	409000	409001	409003	409004	409006	409008
Horizon	409030	409031	409033	409034	409036	409038

\*Uniquement pour vitrine hauteur 1 350 mm sans bandeau

\*\*Avertissement : par mesure de sécurité, les bandeaux signalétiques ne peuvent pas être installés sur des vitrines avec poteaux sur platines ou avec des poteaux complémentaires.



☆☆☆  
QUALITÉ

7



# Vitrine Classique

Sobre et discrète, c'est la vitrine idéale pour l'affichage devant les bâtiments publics et culturels ou les sièges sociaux.

## AFFICHAGE

- > Vitrine épaisseur 58 mm
- > Simple face
- > De 4 à 21 A4

## Bandeau signalétique (en option) :

- > Tôle acier peint sur galva
- Dôme ou Horizon
- > Sérigraphie non fournie



## En option

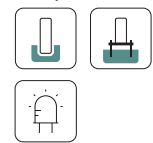

## MATÉRIAUX

### Vitrine :

- > Vitrage : Plexichocs® ou verre sécurisé
- > Étanchéité : joint élastomère
- > Intérieur : fond magnétique en tôle acier galvanisé laquée blanc, dos teinte gris clair
- > Cadre : aluminium anodisé argent ou peint

## OUVERTURE/FERMETURE

- > Porte battante réversible ou levante assistée par vérins
- > Serrure de sécurité

## FIXATION

Murale ou sur poteaux



Plus d'infos sur ce produit

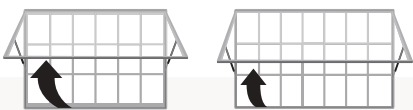

### Vitrine porte levante

18 A4	21 A4
H 1 080 x L 1 330 mm	H 1 130 x L 1 600 mm
H 983 x L 1 233 mm	H 1 033 x L 1 503 mm
506081	506082
406081	406082
506481	506482
406481	406482
509136	509106

### Piètements 60 x 40 mm pour vitrine à partir de 12 A4

Poteau complémentaire scellement direct\*  
H 2 600 mm

516470

416470



Dôme

Horizon





Vitrine simple battant épaisseur 54 mm

	2 A4	4 A4	6 A4	8 A4	9 A4
Dimensions extérieures	H 465 x L 530 mm	H 760 x L 530 mm	H 800 x L 740 mm	H 800 x L 950 mm	H 1 100 x L 740 mm
<b>Sans bandeau intérieur "INFORMATION"</b>					
Surface d'affichage visible	H 361 x L 426 mm	H 656 x L 426 mm	H 696 x L 636 mm	H 696 x L 846 mm	H 996 x L 636 mm
Version murale	<b>500100</b>	<b>500101</b>	<b>500102</b>	<b>500103</b>	<b>500104</b>
Version sur poteaux	<b>500300</b>	<b>500301</b>	<b>500302</b>	<b>500303</b>	<b>500304</b>
<b>Avec bandeau intérieur "INFORMATION"</b>					
Surface d'affichage visible	H 301 x L 426 mm	H 596 x L 426 mm	H 596 x L 636 mm	H 596 x L 846 mm	H 896 x L 636 mm
Anodisé	<b>500110</b>	<b>500111</b>	<b>500112</b>	<b>500113</b>	<b>500114</b>
Peint	<b>500310</b>	<b>500311</b>	<b>500312</b>	<b>500313</b>	<b>500310</b>
<b>Option</b>					
Éclairage LED	<b>509100</b>	<b>509100</b>	<b>509101</b>	<b>509135</b>	<b>509101</b>



Vitrine porte levante épaisseur 80 mm

	12 A4	16 A4	21 A4	28 A4
Dimensions extérieures	H 1 420 x L 760 mm	H 1 420 x L 970 mm	H 1 120 x L 1 600 mm	H 1 420 x L 1 600 mm
<b>Sans bandeau intérieur "INFORMATION"</b>				
Surface d'affichage visible	H 1 296 x L 636 mm	H 1 296 x L 846 mm	H 996 x L 1 476 mm	H 1 296 x L 1 476 mm
Version murale	<b>501100</b>	<b>501101</b>	<b>501102</b>	<b>501103</b>
Version sur poteaux	<b>501300</b>	<b>501301</b>	<b>501302</b>	<b>501303</b>
<b>Avec bandeau intérieur "INFORMATION"</b>				
Surface d'affichage visible	H 1 196 x L 636 mm	H 1 196 x L 846 mm	H 896 x L 1 476 mm	H 1 196 x L 1 476 mm
Anodisé	<b>501110</b>	<b>501111</b>	<b>501112</b>	<b>501113</b>
Peint	<b>501310</b>	<b>501311</b>	<b>501312</b>	<b>501313</b>
<b>Option</b>				
Éclairage LED	<b>509123</b>	<b>509102</b>	<b>509106</b>	<b>509133</b>

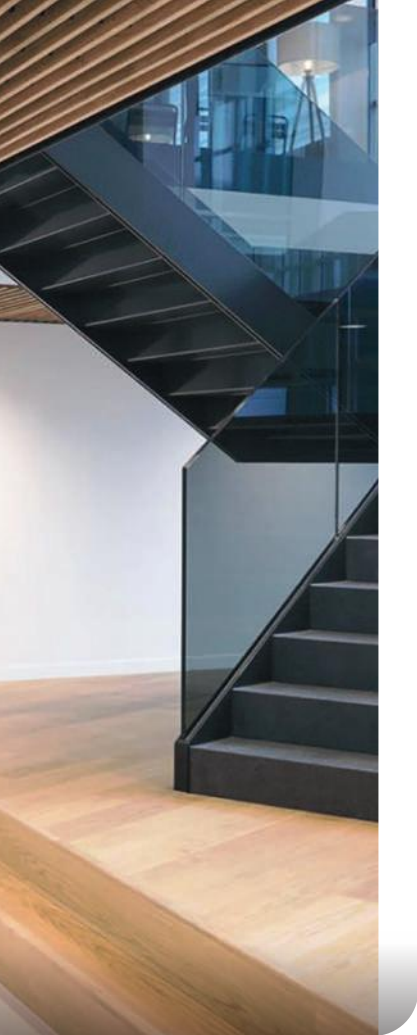

## Vitrine Edge

Vitrine contemporaine aux finitions haut de gamme offrant une solution d'affichage avec une excellente visibilité grâce à sa vitre en verre au cadre noir sérigraphié et son profilé aluminium extra fin.

### AFFICHAGE

- > Simple face
- > Vitrine épaisseur 54 mm : de 2 à 9 A4
- > Vitrine épaisseur 80 mm : de 12 à 28 A4

### MATÉRIAUX

- Vitrine :**
- > Vitrage : verre sécurisé
  - > Étanchéité : joint élastomère
  - > Intérieur : fond magnétique en tôle acier galvanisé laquée blanc, dos teinte gris clair
  - > Cadre : bandes noires sérigraphiées sur vitrage

**Piètements :** poteaux 60 x 40 mm en aluminium anodisé argent

### Bandeau signalétique :

bandeau adhésif "INFORMATION" (collé à l'intérieur en usine)

### OUVERTURE/FERMETURE

- > Porte battante ou levante assistée par vérins
- > Serrure de sécurité

### FIXATION

Murale ou sur poteaux



En option



Plus d'infos sur ce produit



Accédez à la vidéo du produit



La vitrine Edge convient tout autant à une utilisation en extérieur qu'en intérieur : hall d'hôtel, bâtiment administratif, entreprise...

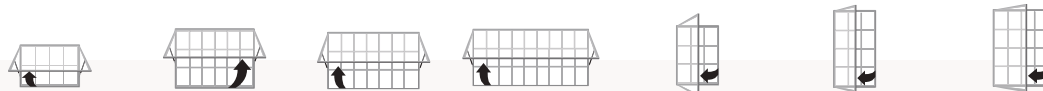

	Vitrine porte levante				Vitrine simple battant		
	8 A4	18 A4	21 A4	27 A4	9 A4	12 A4	16 A4
Dimensions extérieures	H 750 x L 1 000 mm	H 1 000 x L 1 350 mm	H 1 000 x L 1 600 mm	H 1 000 x L 2 010 mm	H 1 000 x L 750 mm	H 1 350 x L 750 mm	H 1 350 x L 1 000 mm
Surface d'affichage visible	H 651 x L 901 mm	H 889 x L 1 239 mm	H 889 x L 1 489 mm	H 889 x L 1 899 mm	H 901 x L 651 mm	H 1 251 x L 651 mm	H 1 251 x L 901 mm
<b>Vitrage Plexichoc®</b>							
Anodisé	507084	507081	507082	507083	507080	507002	507003
Peint	407084	407081	407082	407083	407080	407002	407003
<b>Vitrage verre sécurisé</b>							
Anodisé	507404	507401	507402	507403	507400	507352	507353
Peint	407404	407501	407402	407403	407400	407352	407353
<b>Option</b>							
Éclairage LED	509117	509136	509106	509109	509116	509123	509102

	Pour vitrine jusqu'à H 1 050 mm			Pour vitrine à partir de H 1 350 mm		
	Haut. Poteaux	Anodisé	Peint	Haut. Poteaux	Anodisé	Peint
<b>Piètements sans bandeau-titre</b>						
Kit 2 poteaux initiaux scellement direct	2 475 mm	516410	416410	2 700 mm	516411	416411
<b>Piètements avec bandeau-titre</b>						
Kit 2 poteaux initiaux scellement direct	2 700 mm	516411	416411	3 000 mm	516413	416413
	Pour vitrine jusqu'à H 1 050 mm			Pour vitrine à partir de H 1 350 mm		
	Haut. Poteaux	Anodisé	Peint	Haut. Poteaux	Anodisé	Peint
<b>Piètements Quatro</b>						
<b>Piètements sans bandeau-titre</b>						
Kit 2 poteaux initiaux sur platines	2 058 mm	516401	416401	2 208 mm	516405	416405
Poteau complémentaire sur platine	2 058 mm	516403	416403	2 208 mm	516407	416407
Kit 2 poteaux initiaux scellement direct	2 475 mm	516400	416400	2 700 mm	516404	416404
Poteau complémentaire scellement direct	2 475 mm	516402	416402	2 700 mm	516406	416406
<b>Piètements avec bandeau-titre</b>						
Kit 2 poteaux initiaux scellement direct	2 700 mm	516404	416404	3 000 mm	516408	416408
Poteau complémentaire scellement direct	2 700 mm	516406	416406	3 000 mm	516409	416409



# Vitrine 1 000

Une vitrine majestueuse et intemporelle dont le large choix de formats et d'accessoires permet toutes les combinaisons possibles.

### AFFICHAGE

- > Vitrine épaisseur 75 mm
- > Simple face
- > De 8 à 30 A4

### MATÉRIAUX

- Vitrine :**
- > Vitrage : Plexichocs® ou verre sécurisé
  - > Étanchéité : joint élastomère
  - > Intérieur : fond magnétique en tôle acier galvanisé laquée blanc, dos teinte gris clair
  - > Cadre : aluminium anodisé argent ou peint

### Piètements (en option) :

- > Poteaux ronds : Ø 76 mm en aluminium anodisé argent ou peint
- > Poteaux Quatro : oblongs de section 80 x 125 mm en aluminium anodisé argent ou peint

### Bandeau titre (en option) :

- > Cadre : aluminium
- > Surface : tôle acier galvanisé laquée blanche
- > Liste de sérigraphie nous consulter (non fournie)

### OUVERTURE/FERMETURE

- > Porte battante réversible ou à double battant ou levante assistée par vérins
- > Serrure de sécurité (2 serrures sur portes battantes de hauteur 1 350 mm et sur portes levantes)

### FIXATION

Murale ou sur poteaux



### En option

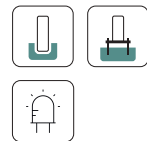

Plus d'infos sur ce produit



### Vitrine double battant

8 A4	24 A4	30 A4
H 750 x L 1 200 mm	H 1 050 x L 1 800 mm	H 1 050 x L 2 250 mm
2 x H 651 x L 514 mm	2 x H 951 x L 814 mm	2 x H 951 x L 1 040 mm
514020	514021	514022
414020	414021	414022
-	-	-
-	-	-
509103	509108	509110

### Bandeau-titre

Larg. de la vitrine	Anodisé	Peint
750 mm	502910	402910
1 000 mm	502911	402911
1 200 mm	502918	402918
1 350 mm	502912	402912
1 600 mm	502913	402913
1 800 mm	502917	402917
2 010 mm	502914	402914
2 250 mm	502919	402919





	Vitrine simple battant			Vitrine porte levante		
	9 A4	12 A4	16 A4	18 A4	21 A4	27 A4
Dimensions extérieures	H 1 000 x L 750 mm	H 1 350 x L 750 mm	H 1 350 x L 1 000 mm	H 1 000 x L 1 350 mm	H 1 000 x L 1 600 mm	H 1 000 x L 2 010 mm
Surface d'affichage visible	H 901 x L 651 mm	H 1 251 x L 651 mm	H 1 251 x L 901 mm	H 889 x L 1 239 mm	H 889 x L 489 mm	H 889 x L 1 899 mm
<b>Vitrage Plexichoc® simple face / double face</b>						
Anodisé	510070 / 512070	510002 / 512002	510003 / 512003	510071 / 512071	510072 / 512072	510075 / 512075
Peint	410070 / 412070	410002 / 412002	410003 / 412003	410071 / 412071	410072 / 412072	410075 / 412075
<b>Vitrage verre sécurisé simple face / double face</b>						
Anodisé	510420 / 511420	510352 / 512352	510353 / 512353	510421 / 511421	510422 / 511422	510425 / 511425
Peint	410420 / 411420	410352 / 412352	410353 / 412353	410421 / 411421	410422 / 411422	410425 / 411425
<b>Option</b>						
Éclairage LED - simple face*	509116	509123	509102	509136	509106	509109

	Pour vitrine jusqu'à H 1 000 mm			Pour vitrine à partir de H 1 350 mm		
	Haut. Poteaux	Anodisé	Peint	Haut. Poteaux	Anodisé	Peint
<b>Piètements sans bandeau-titre</b>						
Kit 2 poteaux initiaux scellement direct	2 475 mm	516410	416410	2 700 mm	516411	416411
<b>Piètements avec bandeau-titre</b>						
Kit 2 poteaux initiaux scellement direct	2 700 mm	516411	416411	3 000 mm	516413	416413
<b>Piètements Quatro</b>						
<b>Piètements sans bandeau-titre</b>						
Kit 2 poteaux initiaux sur platines	2 058 mm	516401	416401	2 208 mm	516405	416405
Poteaux complémentaire sur platine	2 058 mm	516403	416403	2 208 mm	516407	416407
Kit 2 poteaux initiaux scellement direct	2 475 mm	516400	416400	2 700 mm	516404	416404
Poteaux complémentaire scellement direct	2 475 mm	516402	416402	2 700 mm	516406	416406
<b>Piètements avec bandeau titre</b>						
Kit 2 poteaux initiaux scellement direct	2 700 mm	516404	416404	3 000 mm	516408	416408
Poteaux complémentaire scellement direct	2 700 mm	516406	416406	3 000 mm	516409	416409

\*Double face nous consulter



# Vitrine 2 000

Une vitrine imposante au design original avec ses coins arrondis. Ses configurations multiples la rendent totalement personnalisable.

## AFFICHAGE

- > Vitrine épaisseur 75 mm
- > Simple ou double face
- > De 9 à 30 A4

## MATÉRIAUX

### Vitrine :

- > Vitrage : Plexichocs® ou verre sécurisé
- > Étanchéité : joint élastomère
- > Intérieur : fond magnétique en tôle acier galvanisé laquée blanc, dos teinte gris clair
- > Cadre : aluminium anodisé argent ou peint

### Piètements (en option) :

- > Poteaux ronds : Ø 76 mm en aluminium anodisé argent ou peint
- > Poteaux Quatro : oblongs de section 80 x 125 mm en aluminium anodisé argent ou peint

## Bandeau-titre (en option) :

- > Cadre : aluminium
- > Surface : tôle acier galvanisé laquée blanche
- > Liste de sérigraphie nous consulter (non fournie)

## OUVERTURE/FERMETURE

- > Porte battante réversible ou levante assistée par vérins
- > Serrure de sécurité (2 serrures sur portes battantes de hauteur 1 350 mm et sur portes levantes)

## FIXATION

Murale ou sur poteaux



### En option



Plus d'infos sur ce produit



### Vitrine porte levante

28 A4	30 A4
H 1 350 x L 1 710 mm	H 1 710 x L 1 350 mm
H 1 239 x L 1 599 mm	H 1 599 x L 1 239 mm
510073 / 512073	510074 / 512074
410073 / 412073	410074 / 412074
510423 / 511423	510424 / 511424
410423 / 411423	410424 / 411424
509107	509104

### Bandeau-titre

Larg. de la vitrine	Anodisé	Peint
750 mm	502900	402900
1 000 mm	502901	402901
1 350 mm	502902	402902
1 600 mm	502903	402903
1 710 mm	502906	402906
2 010 mm	502904	402904

Poteau Ø 76 mm



Poteau Quatro





#### Vitrine Province

	12 A4				12 A4				24 A4			
Dimensions extérieures	H 900 x L 1 255 mm				H 1 255 x L 900 mm				H 1 255 x L 1 700 mm			
Surface d'affichage visible	H 800 x L 1 155 mm				H 1 155 x L 800 mm				H 1 155 x L 1 600 mm			
Ouverture de porte	levante				battante				levante			
	City	Agora	Boule	Inox brossé	City	Agora	Boule	Inox brossé	City	Agora	Boule	Inox brossé
<b>Sans bandeau-titre</b>												
Simple face	520100	520101	520102	520109	530100	530101	530102	530109	531100	531101	531102	531109
Double face	580100	580101	580102	580109	540100	540101	540102	540109	550100	550101	550102	550109
<b>Avec bandeau-titre</b>												
Simple face	590010	590011	590012	590019	590110	590111	590112	590119	590210	590211	590212	590219
Double face	590410	590411	590412	590419	590510	590511	590512	590519	590610	590611	590612	590619



#### Panneau d'affichage libre

	16 A4				16 A4				24 A4			
Dimensions extérieures	H 900 x L 1 255 mm				H 1 255 x L 900 mm				H 1 255 x L 1 700 mm			
Surface d'affichage visible	H 870 x L 1 225 mm				H 1 225 x L 870 mm				H 1 225 x L 1 670 mm			
	City	Agora	Boule	Inox brossé	City	Agora	Boule	Inox brossé	City	Agora	Boule	Inox brossé
<b>Sans bandeau-titre</b>												
Double face	591010	591011	591012	591019	591040	591041	591042	591049	591070	591071	591072	591079
<b>Avec bandeau-titre</b>												
Double face	591130	591131	591132	591139	591160	591161	591162	591169	591190	591191	591192	591199



LIGNE PROVINCE

# Vitrine et panneau Province

La vitrine et le panneau Province, en harmonie avec les autres mobiliers de la ligne, sont les supports idéaux des collectivités locales pour communiquer avec leurs administrés.

**AFFICHAGE**

- > Vitrine épaisseur 75 mm
- > Simple ou double face
- > Vitrine de 12 à 24 A4
- > Panneau d'affichage libre de 16 à 24 A4

- > Cadre : aluminium peint monochrome ou bicolore

**Piètements :**

- > Tube acier Ø 76 mm
- > 4 pommeaux au choix
- > Colliers en aluminium moulé
- > Embase décorative en aluminium moulé
- > Finition monochrome ou bicolore



**MATÉRIAUX**

**Vitrine :**

- > Vitrage : Plexichocs® (verre sécurisé pour la vitrine 1600 x 1200 mm)
- > Étanchéité : joint élastomère
- > Intérieur : fond magnétique en tôle acier galvanisé laquée blanc, dos teinte gris clair
- > Cadre : aluminium peint monochrome ou bicolore

**Bandeau-titre :**

- > Cadre : aluminium
- > Surface : tôle acier galvanisé laquée blanche
- > Liste de sérigraphie nous consulter (non fournie)

**OUVERTURE/FERMETURE**

- > Porte battante ou levante assistée par vérins
- > Serrure de sécurité

**FIXATION**

Sur poteaux



Plus d'infos sur ce produit



Plus d'infos sur ce produit



24 A4

H 1 700 x L 1 255 mm

H 1 600 x L 1 155 mm

levante

City	Agora	Boule	Inox brossé
532100	532101	532102	532109
560100	560101	560102	560109



24 A4

H 1 700 x L 1 255 mm

H 1 670 x L 1 225 mm

City	Agora	Boule	Inox brossé
591100	591101	591102	591109
591220	591221	591222	591231





LIGNE TURIN

# Vitrine et panneau Turin Nouveau

Une solution d'affichage tout bois pour des environnements 100% naturels.

## AFFICHAGE

De 8 à 18 A4

## MATÉRIAUX

### Vitrine :

- > Vitrage : plexiglass
- > Intérieur : PVC
- > Cadre : bois résineux traité autoclave classe 4

### Piètements :

poteaux en bois résineux traité autoclave classe 4

**Toiture :** clin plat en bois résineux traité autoclave classe 4

## OUVERTURE/FERMETURE

- > Porte battante
- > Serrure de sécurité



Panneau d'affichage



Plus d'infos sur ce produit

Vitrine



Plus d'infos sur ce produit

	8 A4 simple face	18 A4 simple face
Dimensions extérieures	H 2 420 x L 1 140 mm	H 2 420 x L 1 540 mm
Surface d'affichage visible	H 960 x L 960 mm	H 1 300 x L 1 300 mm
Panneau d'affichage libre	<b>307017</b>	<b>307018</b>
Vitrine	<b>307016</b>	<b>307019</b>



# Vitrine aluminium et bois

L'élégant mariage du bois et de l'aluminium pour afficher et protéger les informations.

## AFFICHAGE

- > Simple ou double face
- > De 8 à 27 A4

## MATÉRIAUX

### Vitrine :

- > Vitrage : Plexichocs®
- > Étanchéité : joint élastomère
- > Intérieur : fond magnétique en tôle acier galvanisé laquée blanc, dos teinte gris clair
- > Cadre : aluminium anodisé argent

## Piètements :

poteaux 60 x 60 ou 93 x 93 mm en bois exotique

**Toiture :** compacte finition acajou

## OUVERTURE/FERMETURE

Serrure de sécurité

## FIXATION

Sur poteaux



Plus d'infos sur ce produit

	8 A4 simple face	18 A4 simple face	27 A4 simple / double face
Dimensions extérieures	H 830 x L 980 mm	H 1 080 x L 1 330 mm	H 1 000 x L 2 010 mm
Surface d'affichage visible	H 733 x L 883 mm	H 983 x L 1 233 mm	H 889 x L 1 899 mm
Épaisseur	30 mm	58 mm	75 mm
Références	<b>407509</b>	<b>407511</b>	<b>407512 / 407513</b>

### Option - simple face\*

Éclairage LED	<b>509117</b>	<b>509136</b>	<b>509109</b>
---------------	---------------	---------------	---------------

\*Double face nous consulter





# Panneau-vitrine Carrefour

Un modèle simple et efficace pour tout type d'affichage extérieur, en simple ou double face.

## AFFICHAGE

- > Vitrine épaisseur 150 mm
- > Simple ou double face
- > De 12 à 30 A4

## MATÉRIAUX

### Vitrine :

- > Vitrage : verre sécurisé
- > Étanchéité : joint élastomère
- > Intérieur : fond magnétique en tôle acier galvanisé laquée blanc, dos teinte gris clair
- > Cadre : aluminium anodisé argent ou peint

Piètements : poteaux en tubes acier Ø 114 mm

## OUVERTURE/FERMETURE

- > Porte levante assistée par vérins
- > Serrure de sécurité

## FIXATION

Sur poteaux



Plus d'infos sur ce produit



	12 A4	24 A4	24 A4	30 A4
Dimensions extérieures	H 1 255 x L 900 mm	H 1 255 x L 1 700 mm	H 1 700 x L 1 255 mm	H 1 860 x L 1 310 mm
Surface d'affichage visible	H 1 160 x L 805 mm	H 1 145 x L 1 590 mm	H 1 590 x L 1 145 mm	H 1 750 x L 1 200 mm
Simple face / double face	570000 / 570100	571000 / 571100	572000 / 572100	573000 / 573100



## LIGNE ENFANTS

# Vitrine thématique

Ludique et colorée, cette vitrine égayera vos façades tout en mettant en valeur vos informations.

## AFFICHAGE

- > Vitrine épaisseur 30 mm
- > Simple face
- > De 2 à 6 A4

## MATÉRIAUX

### Vitrine :

- > Vitrage : Plexichocs®
- > Étanchéité : joint élastomère
- > Cadre : tôle d'acier peint sur galva (jaune RAL 1021, Rouge RAL 3020 et vert RAL 6018)

## OUVERTURE/FERMETURE

- > Porte battante
- > Serrure de sécurité

## FIXATION

Murale



Plus d'infos sur ce produit

	2 A4 Papillon	4 A4 Ourson	6 A4 Hibou	6 A4 Arbre d'info mural
Surface d'affichage visible	H 303 x L 453 mm	H 653 x L 453 mm	H 653 x L 653 mm	H 653 x L 653 mm
Dimensions extérieures totale du décor	H 674 x L 730 mm	H 1 024 x L 743 mm	H 1 254 x L 1 075 mm	H 2 165 x L 1 225 mm
Références	405026	405027	405029	408010





## LIGNE PROVINCE

# Entrée de ville Province

L'entrée de ville Province permet une harmonisation avec le mobilier urbain de la ligne Province.

### DIMENSIONS

Hauteur hors sol :  
3 140 mm

Largeur : 1 722 mm

### MATÉRIAUX

- > Tube acier Ø 76 et 60 mm peint sur zinc

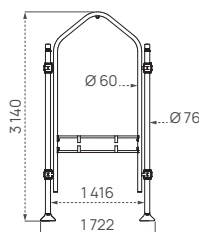

Plus d'infos sur ce produit

	City	Agora	Boule	Inox brossé
Références	207920	207921	207922	207926

### Options

Support de panneau	207924
Jardinière suspendue 35 litres	201316
Réserve d'eau pour jardinière suspendue	201641



## LIGNE VENISE

# Entrée de ville Venise

Le design de la ligne Venise pour une entrée de ville gage de modernité.

### DIMENSIONS

Hauteur hors sol :  
2 720 mm

Largeur : 603 mm

### MATÉRIAUX

- > Tôle acier découpée peint sur galva
- > Poteaux de renfort 70 x 70 mm



Plus d'infos sur ce produit

Référence	207928
-----------	--------





# Vitrine "Référence"

Une vitrine robuste, peu encombrante et aux finitions parfaites pour afficher vos informations dans des lieux de passage publics.

## AFFICHAGE

- > Vitrine épaisseur 30 mm
- > De 2 à 18 A4

## MATÉRIAUX

- > Vitrage : Plexi-rigide®
- > Fond : magnétique en tôle galvanisée laquée blanc
- > Cadre : aluminium anodisé argent

## OUVERTURE/FERMETURE

- > Porte simple battant réversible ou double battant
- > Serrure de sécurité

## FIXATION

- > Murale
- > En intérieur

En option



Plus d'infos sur ce produit

### Vitrine simple battant

	2 A4	4 A4	6 A4	9 A4
Dimensions extérieures	H 400 x L 550 mm	H 750 x L 550 mm	H 750 x L 750 mm	H 1 050 x L 750 mm
Surface d'affichage visible	H 303 x L 453 mm	H 653 x L 453 mm	H 653 x L 653 mm	H 953 x L 653 mm
Références	<b>505081</b>	<b>505082</b>	<b>505083</b>	<b>505084</b>

#### Option

Kit LED	<b>509100</b>	<b>509100</b>	<b>509101</b>	<b>509101</b>
---------	---------------	---------------	---------------	---------------

### Vitrine double battant

	8 A4	18 A4
Dimensions extérieures	H 750 x L 1 200 mm	H 1 050 x L 1 400 mm
Surface d'affichage visible	2 x H 653 x L 516 mm	2 x H 953 x L 616 mm
Références	<b>515600</b>	<b>515601</b>

#### Option

Kit LED	<b>509120</b>	<b>509121</b>
---------	---------------	---------------

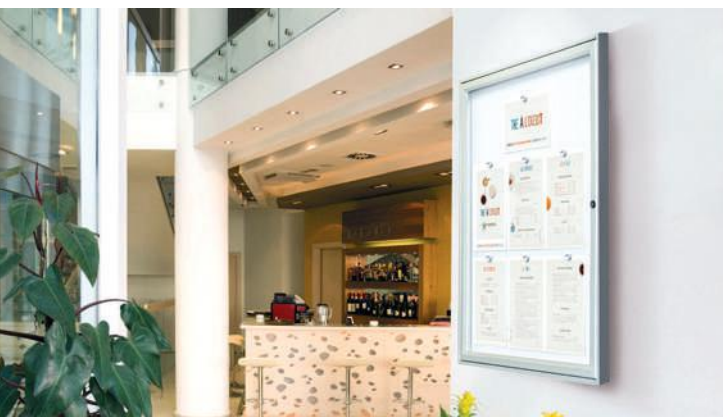

# Vitrine ultra plate "Éco 100"

Une vitrine discrète et soignée pour l'affichage intérieur, bénéficiant d'un excellent rapport qualité prix.

## AFFICHAGE

- > Vitrine épaisseur 18 mm
- > De 2 à 9 A4
- > Simple face

## MATÉRIAUX

### Vitrine :

- > Vitrage : Plexi-rigide®
- > Fond : magnétique en tôle galvanisée laquée blanc
- > Cadre : aluminium anodisé argent

## OUVERTURE/FERMETURE

- > Porte battante
- > Serrure de sécurité (1 ou 2 serrures selon modèle)

## FIXATION

- > Murale
- > En intérieur



Plus d'infos sur ce produit

	2 A4	4 A4	6 A4	9 A4
Dimensions extérieures	H 386 x L 550 mm	H 688 x L 550 mm	H 688 x L 765 mm	H 990 x L 765 mm
Surface d'affichage visible	H 307 x L 461 mm	H 609 x L 461 mm	H 609 x L 676 mm	H 911 x L 676 mm
Références	<b>504010</b>	<b>504011</b>	<b>504012</b>	<b>504013</b>



Une vitrine extra plate qui s'intègre en toute discrétion sans encombrer les lieux de passage.





## Vitrine coulissante "Référence"

Vitrine idéale pour les halls d'entrée et les couloirs : les portes coulissantes n'entravent pas la circulation des personnes.

### AFFICHAGE

- > Vitrine épaisseur 34 mm
- > De 8 à 12 A4

### MATÉRIAUX

#### Vitrine :

- > Vitrage : Plexi-rigide®
- > Fond : magnétique en tôle galvanisée laquée blanc
- > Cadre : aluminium anodisé argent

### OUVERTURE/FERMETURE

- > Portes coulissantes,
- > Serrure de sécurité

### FIXATION

- > Murale
- > En intérieur



En option



Plus d'infos sur ce produit

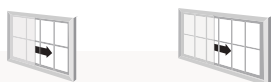

	8 A4	12 A4
Dimensions extérieures	H 750 x L 1 000 mm	H 750 x L 1 000 mm
Surface d'affichage visible	H 714 x L 964 mm	H 714 x L 1 364 mm
Références	<b>505100</b>	<b>505101</b>
<b>Option</b>		
Kit LED	509130	509131



## Vitrine coulissante "Classique"

Peu encombrante grâce à ses portes coulissantes, cette vitrine est également un modèle des plus robustes.

### AFFICHAGE

- > Vitrine épaisseur 60 mm
- > De 8 à 30 A4

### MATÉRIAUX

#### Vitrine :

- > Vitrage : verre sécurisé
- > Fond : magnétique en tôle galvanisée laquée blanc
- > Cadre : aluminium anodisé argent avec profilés aux bords arrondis

### OUVERTURE/ FERMETURE

- > Portes coulissantes sur roulements
- > Serrure de sécurité

### FIXATION

- > Murale
- > En intérieur



En option



Plus d'infos sur ce produit



	8 A4	12 A4	24 A4	30 A4
Dimensions extérieures	H 750 x L 1 000 mm	H 750 x L 1 400 mm	H 1 050 x L 1 800 mm	H 1 050 x L 2 200 mm
Surface d'affichage visible	H 668 x L 933 mm	H 668 x L 1 333 mm	H 968 x L 1 733 mm	H 968 x L 2 133 mm
Références	<b>513000</b>	<b>513001</b>	<b>513002</b>	<b>513003</b>
<b>Option</b>				
Kit LED	509117	509136	509108	509110





## Cadre "Éco-clic"

Nos cadres clic-clac constituent une solution simple et économique pour l'affichage en intérieur d'informations non confidentielles, publicitaires, de sécurité...

### AFFICHAGE

- > Vitrine épaisseur 12 mm
- > A4 ou A3

### MATÉRIAUX

- > Feuilles de protection en plastique souple
- > Cadre : aluminium
- > Coins : angles droits

### OUVERTURE/FERMETURE

Maintien des documents par soulèvement/ rabattement des 4 côtés (clic-clac)

### FIXATION

- > Murale
- > En intérieur



Plus d'infos sur ce produit

	A4	A3
Dimensions extérieures	H 325 x L 240 mm	H 450 x L 325 mm
Surface d'affichage visible	H 275 x L 190 mm	H 400 x L 275 mm
Références - lot de 5 pièces	<b>504110</b>	<b>504120</b>



## Grille d'exposition

La solution idéale pour accrocher des documents, tableaux ou photographies lors d'expositions temporaires.

### DIMENSIONS

- Hauteur : 2 000 mm
- Largeur : 1 000 mm

### MATÉRIAUX

- > Cadre tube acier Ø 25 mm
- > Mailles de 50 x 50 mm

### CONTENU

Lot de 3 grilles livrées avec 6 clips d'assemblage et 12 crochets de suspension



Plus d'infos sur ce produit

Référence - lot de 3 pièces	<b>513603</b>
-----------------------------	---------------

### Options

Pied amovible	<b>513604</b>
Clip d'assemblage supplémentaire	<b>513605</b>



# Espaces verts



## p.122 MOBILIER DE REPOS

Bancs, banquettes, tables de pique-nique,  
Ligne Enfants

## p.150 CORBEILLES DE PROPRETÉ

Corbeilles de propreté, corbeilles tri sélectif,  
solutions conteneurs, composteur

## p.170 FLEURISSEMENT ET AMÉNAGEMENT

Bacs à palmier, vases, protections de bordure,  
corsets d'arbre, grilles d'arbre, cabane à livres,  
pergola

## GLOSSAIRE



Fixation  
sur  
platine



Fixation  
par scellement  
direct



Fixation  
sur platine  
à hauteur réglable



Pieds réglables  
à poser



10 RAL  
Produit peint  
selon nos  
10 RAL acier  
au choix  
(voir page 10)



X PEHD  
Nombre  
de couleurs  
PEHD  
disponibles  
(voir page 11)



Ouverture  
par clé  
triangle



p. 125



p. 141



p. 137



p. 122



p. 148



p. 139



p. 126



p. 153



p. 168



p. 151



p. 179



p. 173

Esaces verts

Maitrise d'accès et parking

Solutions fumeurs

Industrie et TP

Paviment et matériel électoral



**3**  
MATÉRIAUX  
AU CHOIX

**3**  
LONGUEURS

AVEC  
OU SANS  
ACCOUDOIRS





LIGNE SILAOS®

# Banc et banquette Silaos®

Un banc sobre, simple, noble par le choix du bois et élégant pour répondre à tous les besoins quel que soit son environnement. Selon vos envies, vous pouvez choisir le matériau, la longueur, le nombre de lames ainsi que la finition.

## DIMENSIONS

**Longueurs banc :**  
600, 1200 ou 1800 mm

**Longueurs banquette :**  
1200 ou 1800 mm

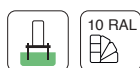

## MATÉRIAUX

**Structure :** tube acier peint sur zinc

**Assises et dossier au choix :**

- > Chêne certifié PEFC finition brute, acajou ou chêne clair
- > Tôle acier peint sur galva
- > Plastique recyclé (armature en acier galvanisé)

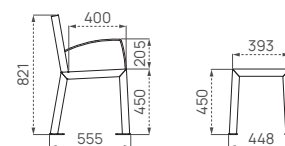
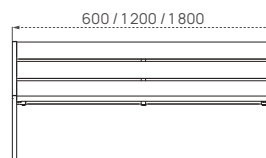

## BANC SILAOS®

Long.	Nb lames	Acier et bois		Tout acier		Acier et plastique recyclé	
		Sans accoudoir	Avec accoudoirs	Sans accoudoir	Avec accoudoirs	Sans accoudoir	Avec accoudoirs
600 mm	5 lames	209500	209510	-	-	209505	209515
	6 lames	209600	209610	-	-	209605	209615
1200 mm	5 lames	209501	209511	-	-	-	-
	6 lames	209601	209611	-	-	-	-
1800 mm	5 lames	209502	209512	209506	209516	209504	209514
	6 lames	209602	209612	209606	209616	209604	209614

## BANQUETTE SILAOS®

Long.	Acier et bois	Tout acier	Acier et plastique recyclé
1200 mm	209631	-	-
1800 mm	209632	209636	209634



La gamme Silaos® est fabriquée avec du chêne certifié PEFC (forêts gérées durablement et de sources contrôlées).



Plus d'infos sur ce produit



LIGNE KUB.

# Espace de repos Kub.

Une ligne pure et un choix de combinaison infinie pour une parfaite intégration à votre environnement. Tous les éléments Kub, s'associent pour créer des lieux de vie et d'échange adaptés à vos espaces.



**3**  
LONGUEURS

**2**  
MATÉRIAUX



## DIMENSIONS

Longueurs :  
450, 1200 ou 1800 mm



## MATÉRIAUX

Structure : tôle acier peint sur zinc

- Assise et dossier au choix :
- > Bois exotique finition brute, acajou ou chêne clair
  - > Acier peint sur galva

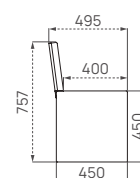
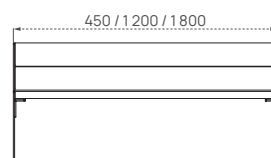

Plus d'infos sur ce produit



Long.	Acier et bois		Tout acier	
	Banc	Banquette	Banc	Banquette
450 mm	306394	306397	-	-
1200 mm	306380	306390	-	-
1800 mm	306384	306392	306604	306393
Cube 450 x 450 mm	-	-	-	306425



corbeilles  
P. 152

COMPLÉTEZ  
VOTRE  
PRODUIT



bacs à palmier  
P. 174



# Espace de repos Le Caire

La banquette modulaire Le Caire s'inscrit dans les tendances actuelles de nos villes. Sa forme en pentagone, faisant référence à des pavages, permet de jouer sur un nombre de combinaisons infinies mettant en scène assises et bancs à palmier.



Les matériaux utilisés offrent une excellente longévité aux produits Le Caire, qui ne nécessitent que très peu d'entretien.



## DIMENSION

Longueur :  
1 065 mm



## MATÉRIAUX

**Structure** : tôle acier peint sur galva

**Assise** : stratifié compact, finition chêne clair

## ASSEMBLAGE

Livré monté



Plus d'infos sur ce produit

	Banquette	Bac à palmier
Références	209670	209671



LIGNE VENISE

# Banc et banquette Venise

Un banc aux lignes contemporaines qui donneront à votre espace de confort une identité forte.



Personnalisez le mobilier de la ligne Venise en choisissant une découpe laser de la tôle à votre image. Consultez-nous pour en savoir plus !



## DIMENSION

Longueur :  
1800 mm



## MATÉRIAUX

Structure : acier peint sur zinc

Assise et dossier au choix :

- > Bois exotique finition brute, acajou ou chêne clair
- > Acier peint sur galva
- > Version avec dossier acier et bois

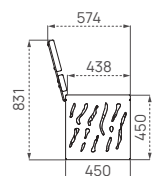
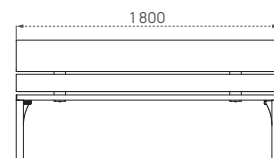

	Banc	Banquette
Acier et bois	209416	209169
Dossier acier et bois	209412	-
Tout acier	209419	209164



Plus d'infos  
sur ce produit





# Banc et banquette Riga

Un banc aéré et cossu à la fois, qui s'adapte à tous les environnements. Il est disponible en bois exotique, en plastique recyclé ou en résineux pour sa version économique.



## DIMENSION

Longueur :  
1800 mm



10 RAL

## MATÉRIAUX

**Structure** : acier peint sur zinc ou acier galvanisé (version bois brut)

### Assise et dossier au choix :

- > Bois exotique finition brute, acajou ou chêne clair
- > Bois résineux traité autoclave classe 4
- > Plastique recyclé (armature en acier galvanisé)

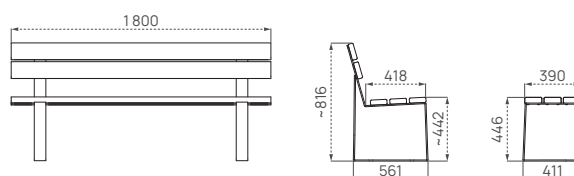

	Banc	Banquette
Bois exotique	209415	209186
Bois résineux autoclave	209411	209194
Plastique recyclé	209685	209686
Bois brut - structure galva	209486	-

**Nouveau**



Plus d'infos sur ce produit

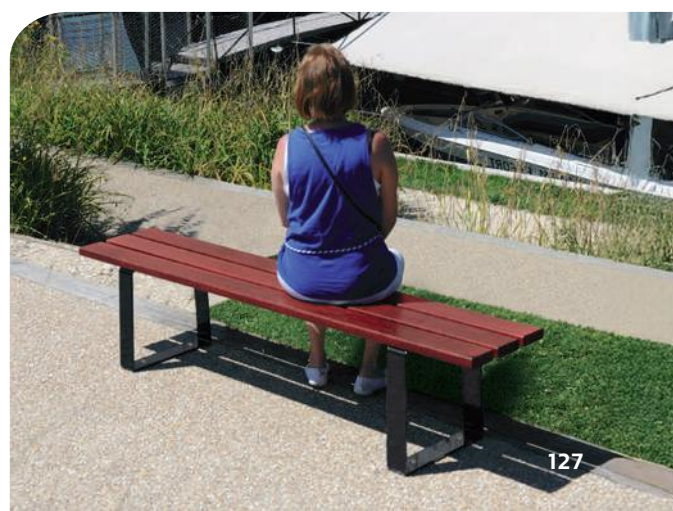



Le mobilier Mora est proposé en plastique recyclé, un matériau résistant et qui ne nécessite aucun entretien.



## Banc Mora

Avec sa fonderie discrète et ses 5 lames de bois, le banc Mora offre un confort reconnu. Il est disponible en exotique, en plastique recyclé ou en résineux pour sa version économique.

### DIMENSION

Longueur : 1800 mm

### MATÉRIAUX

**Structure** : fonte d'acier, finition gris métallisé ou noir

**Assise et dossier au choix :**

- > Bois exotique finition brute, acajou ou chêne clair
- > Bois résineux traité autoclave classe 4
- > Plastique recyclé (armature en acier galvanisé)

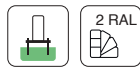

Bois exotique	209480
Bois résineux autoclave	209489
Plastique recyclé	209680

**Nouveau**



Plus d'infos sur ce produit

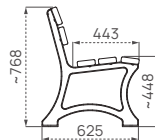
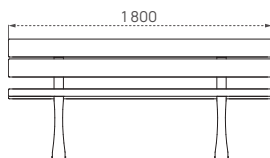

## Banc Lublin

Un banc robuste et élégant qui, grâce à ses 10 lames de bois exotique, offre un confort d'assise parfaite. La référence des parcs et jardins !

### DIMENSION

Longueur : 1991 mm

### ASSEMBLAGE

Livré monté

### MATÉRIAUX

**Structure** : fonte d'acier, finition gris métallisé ou noir.

**Assise et dossier** : bois exotique finition brute, acajou ou chêne clair

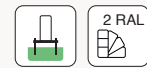

Référence **209484**



Plus d'infos sur ce produit

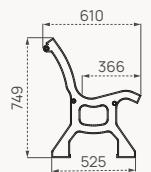
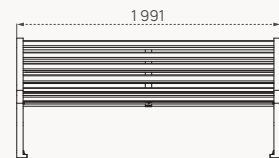

# Banc et banquette Pagode

Particulièrement robuste, ce banc trouvera facilement sa place pour offrir un confort de qualité en toute discrétion.



## DIMENSION

Longueur : 1 800 mm

## MATÉRIAUX

Structure : acier peint sur zinc

Assise et dossier : bois exotique finition brute, acajou ou chêne clair

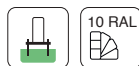

Banc Pagode	299444
Banquette Pagode	299193

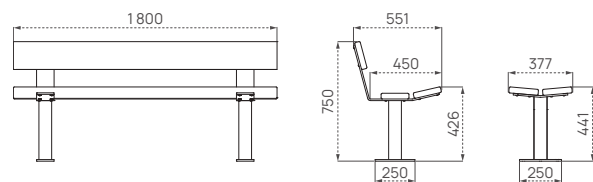

Plus d'infos sur ce produit



# Banc et banquette Oslo

Un banc au design discret et intemporel.



## DIMENSIONS

Longueurs banc :  
1 500 ou 1 800 mm

Longueur banquette :  
1 500 mm



## MATÉRIAUX

Structure : tube acier peint  
sur zinc

Assise et dossier : tôle acier  
perforée, peint sur zinc

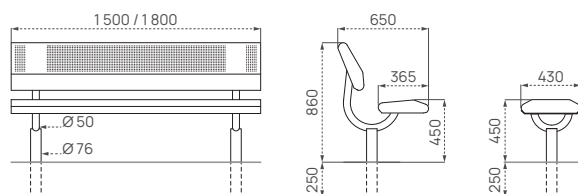

	Banc	Banquette
Long. 1 500 mm	209120	209160
Long. 1 800 mm	209121	-
<b>Option</b>		
Embase décorative	206108	



Plus d'infos  
sur ce produit

LIGNE CONVIVIALE®

# Banc et banquette Conviviale®

Un banc à la longévité maximale sans nécessiter d'entretien régulier et un confort qui étonnera tous les usagers.



## DIMENSION

Longueur :  
2 000 mm



## MATÉRIAUX

**Structure** : tube acier peint sur zinc

**Assise et dossier** : tôle acier perforée, peint sur zinc

## ASSEMBLAGE

Livré monté

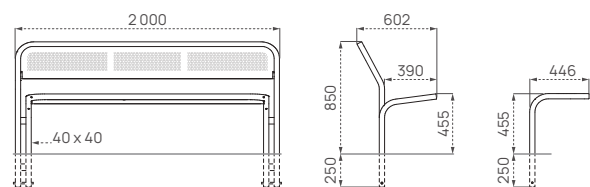

Banc Conviviale®	209020
Banquette Conviviale®	209050



Plus d'infos sur ce produit





# Banc Porto

**Nouveau**

Banc s'adaptant à tous les environnements, robuste et stable.

## DIMENSION

Longueur : 1 800 mm

## MATÉRIAUX

Bois résineux traité autoclave classe 4

## FIXATION

Scellement par tige d'ancrage fournies

Référence	<b>309002</b>
-----------	---------------



Plus d'infos sur ce produit

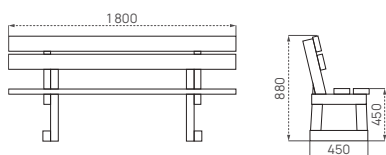

## LIGNE TURIN

# Banc et banquette Turin

**Nouveau**

Mobilier en pin traité autoclave avec un piétement fin et esthétique.

## DIMENSION

Longueur : 2 000 mm

## MATÉRIAUX

Bois résineux traité autoclave classe 4

	Banc	Banquette
Références	<b>309001</b>	<b>309000</b>



Plus d'infos sur ce produit

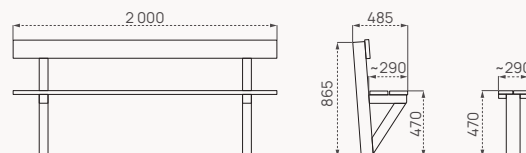

# Banc et banquette Lille

**Nouveau**

Retrouvez cette gamme de banc et banquette en bois traité pour l'aménagement des espaces extérieurs des collectivités publiques ou privées.



**DIMENSION**

Longueur :  
1800 mm

**MATÉRIAUX**

Bois résineux traité autoclave  
classe 4

**FIXATION**

Autostable

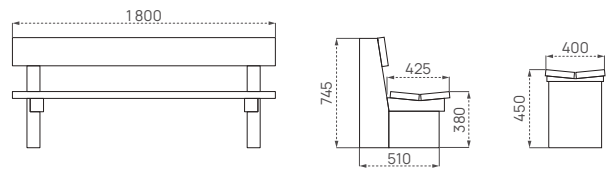

	Banc	Banquette
Références	309003	309004



Plus d'infos  
sur ce produit



# Banc ombrelle Londres spécial sénior

Nouveau

Banc avec une ergonomie s'adaptant parfaitement aux personnes âgées, avec 4 accoudoirs particulièrement efficaces pour passer en station debout.



## DIMENSIONS

Hauteur d'assise :  
500 mm

Longueur : 2 200 mm

## MATÉRIAUX

Structure : bois résineux traité  
autoclave classe 4

Accoudoir : en acier RAL noir  
Manganese

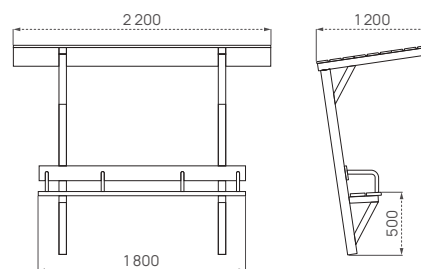

Référence **309015**



Plus d'infos  
sur ce produit

LIGNE SILAOS®

# Banc et fauteuil Silaos® spécial sénior

Spécialement conçus pour le confort de nos aînés. Grâce à leur rehausse de 10 cm, leur repose-pieds et leurs accoudoirs adaptés, ils offrent une aide appréciée par les seniors.



**+**  
Hauteur + 10 cm  
Repose pied  
Option accoudoir

## DIMENSIONS

Hauteur d'assise :  
540 mm

Longueurs :  
600, 1 200 ou 1 800 mm

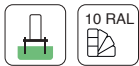

## MATÉRIAUX

Structure : tube acier peint sur zinc

Assise et dossier au choix :

- > Chêne certifié PEFC finition brute, acajou ou chêne clair
- > Tôle acier peint sur galva
- > Plastique recyclé (armature en acier galvanisé)

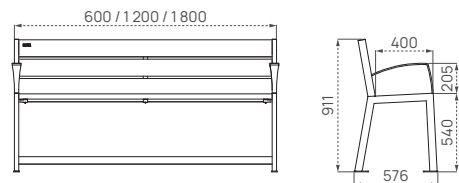

Long.	Type	Acier et bois	Tout acier	Acier et plastique recyclé
600 mm	Fauteuil	209620	-	209625 <b>Nouveau</b>
1200 mm	Banc	209621	-	-
1800 mm	Banc	209622	209626	209624
Option accoudoir central* - l'unité		209629	-	-

\*Non disponible pour les versions acier et plastique recyclé



Plus d'infos sur ce produit



La gamme Silaos® est fabriquée avec du chêne certifié PEFC (forêts gérées durablement et de sources contrôlées).



Le mobilier Silaos® est proposé en plastique recyclé, un matériau résistant et qui ne nécessite aucun entretien.

LIGNE SILAOS®

# Chaise longue Silaos®

Un design contemporain pour cette chaise longue élégante pouvant accueillir une, deux ou trois personnes.



**3**  
MATÉRIAUX

**1, 2  
OU 3**  
PLACES

**AVEC  
OU SANS**  
ACCOUDOIRS

## DIMENSIONS

Longueurs :  
600, 1200 ou 1800 mm



## MATÉRIAUX

**Structure :** tube acier peint sur zinc

### Assises et dossier :

- > Chêne certifié PEFC finition brute, acajou ou chêne clair
- > Tôle acier peint sur galva
- > Plastique recyclé (armature en acier galvanisé)

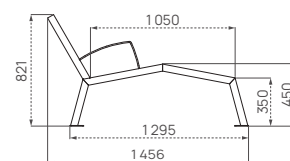
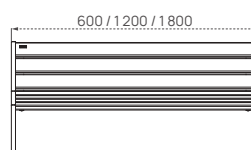

Plus d'infos sur ce produit

Long.	Nb places	Acier et bois		Tout acier		Acier et plastique recyclé	
		Sans accoudoirs	Avec accoudoirs	Sans accoudoirs	Avec accoudoirs	Sans accoudoirs	Avec accoudoirs
600 mm	1 place	209640	209642	-	-	209666 (Nouveau)	209667
1200 mm	2 places	209641	209643	-	-	-	-
1800 mm	3 places	209660	209661	209662	209663	209664	209665



La gamme Silaos® est fabriquée avec du chêne certifié PEFC (forêts gérées durablement et de sources contrôlées).



Le mobilier Silaos® est proposé en plastique recyclé, un matériau résistant et qui ne nécessite aucun entretien.



La gamme Silaos® est fabriquée avec du chêne certifié PEFC (forêts gérées durablement et de sources contrôlées).



LIGNE SILAOS®

# Banc tour d'arbre Silaos®

Ce banc élégant et discret s'adapte parfaitement à son environnement et vous propose une assise confortable autour d'arbres de petites ou de grandes tailles, dans l'esprit de la ligne Silaos®.

**DIMENSIONS**

- > Diamètre intérieur 1 000 mm, dimensions extérieures 2 212 x 1 929 mm
- > Diamètre intérieur 2 000 mm, dimensions extérieures 3 368 x 2 930 mm

Assise et dossier :  
chêne certifié PEFC  
 finition brute, acajou  
ou chêne clair

Ø int 1 000	209648
Ø int 2 000	209649

**MATÉRIAUX**

Structure : tube acier peint sur zinc

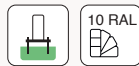

Plus d'infos sur ce produit

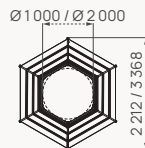
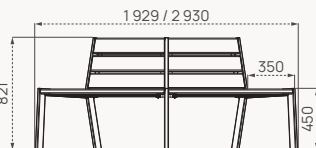

LIGNE TURIN

# Banc tour d'arbre Turin

Nouveau

Ce banc circulaire en bois vous permettra de créer un véritable espace de détente ombragé.

**DIMENSION**

Diamètre intérieur : 1 150 mm

**MATÉRIAUX**

Bois résineux traité autoclave classe 4

Référence	309020
-----------	--------



Plus d'infos sur ce produit



LIGNE SILAOS®

# Ensemble de pique-nique Silaos®

Ensemble comprenant une table et deux banquettes pour constituer des espaces de pique-nique conviviaux.



## DIMENSIONS

Longueur totale :  
1 820 mm

Longueur  
des banquettes :  
1 800 mm



Plus d'infos  
sur ce produit

## MATÉRIAUX

Structure : tube acier peint  
sur zinc

Assises et plateau au choix :

- > Chêne certifié PEFC finition brute, acajou ou chêne clair
- > Tôle acier peint sur galva
- > Plastique recyclé (armature en acier galvanisé)

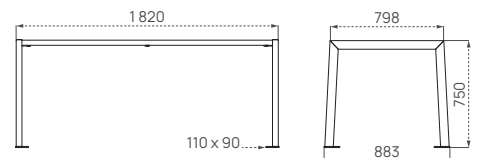

Acier et bois

Table + 2 banquettes

209650

Table seule

209651



Tout acier

Table + 2 banquettes

209656

Table seule

209653



Acier et plastique recyclé

Table + 2 banquettes

209654

Table seule

209652



La gamme Silaos® est fabriquée avec du chêne certifié PEFC (forêts gérées durablement et de sources contrôlées).



Le mobilier Silaos® est proposé en plastique recyclé, un matériau résistant et qui ne nécessite aucun entretien.



## Table de pique-nique Séville

Une table de pique-nique disponible en version adaptée aux personnes à mobilité réduite (piètement décalé permettant l'accès d'un fauteuil roulant).

### DIMENSIONS

Longueur totale : 2 000 mm

### MATÉRIAUX

Structure : fonte d'acier peint sur zinc RAL 9005

Assises et plateau : bois exotique finition brute, acajou ou chêne clair

Table standard	209468
Table PMR*	209469

\*Personne à Mobilité Réduite



Plus d'infos sur ce produit

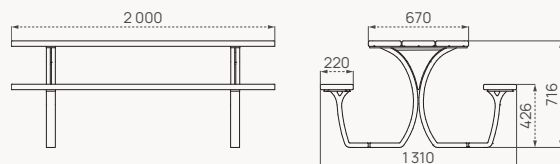

## Table de pique-nique Riga

Disponible en version adaptée aux personnes à mobilité réduite.

### DIMENSIONS

Longueur totale : 1 500 mm

### MATÉRIAUX

Structure : tube acier peint sur zinc

Assises et plateau : compact stratifié, finition acajou

Table Riga	209472
------------	--------

### Option

Rallonge PMR* - l'unité	209474
-------------------------	--------

\*Personne à Mobilité Réduite



Plus d'infos sur ce produit

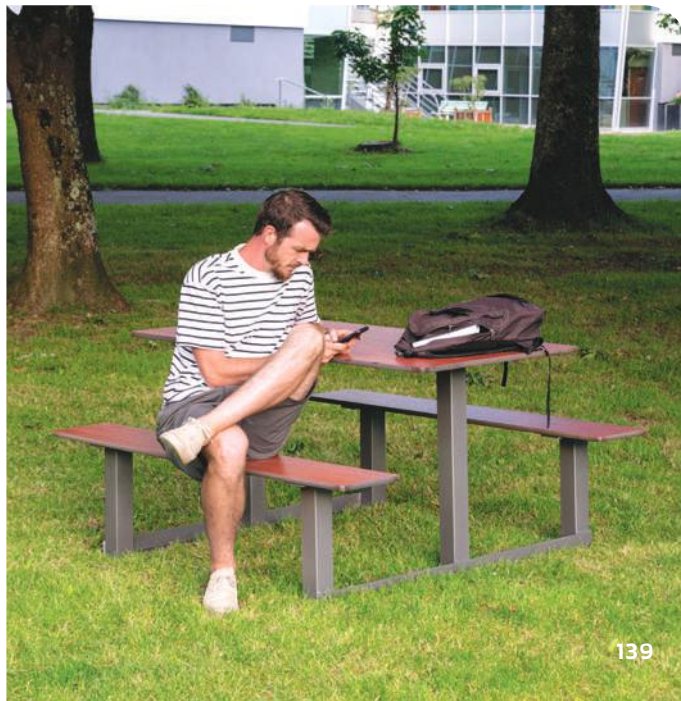
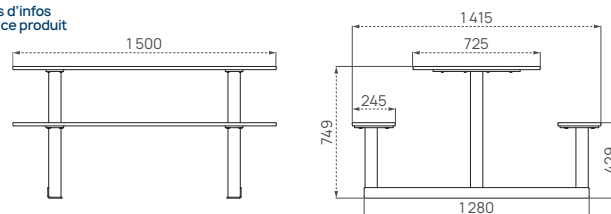
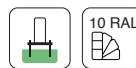



# Table de pique-nique Lille

**Nouveau**

Cette table à pique-nique très robuste en bois s'intégrera aisément dans tous les environnements arborés.

## DIMENSIONS

Longueurs totales :  
2 000 ou 3 000 mm  
(version PMR)

Standard	309200
PMR	309201

## MATÉRIAUX

Bois résineux traité  
autoclave classe 4



Plus d'infos  
sur ce produit

## FIXATION

Autostable

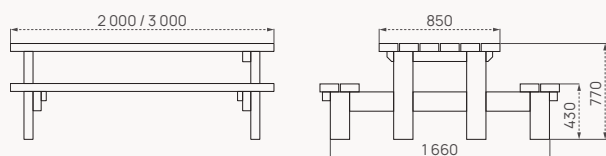

## LIGNE TURIN

# Table de pique-nique Turin Éco

**Nouveau**

Table pique-nique traditionnelle avec un piétement type trépied, idéale pour les espaces verts.

## DIMENSION

Longueur totale :  
2 000 mm

Référence	309210
-----------	--------

## MATÉRIAUX

Bois résineux traité  
autoclave classe 4



Plus d'infos  
sur ce produit

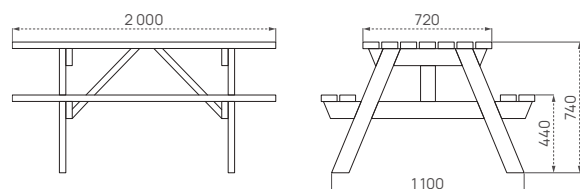



LIGNE TURIN

# Table de pique-nique Turin

**Nouveau**

Table banc tout bois autostable, proposée en plusieurs longueurs en fonction des besoins.

## DIMENSIONS

Longueurs totales :  
1 800 ou 2 400 mm

1 800 mm	309212
2 400 mm	309213

### Option

Kit platines	309009
--------------	--------

## MATÉRIAUX

Bois résineux traité  
autoclave classe 4

## FIXATION

Autostable

En option



Plus d'infos  
sur ce produit

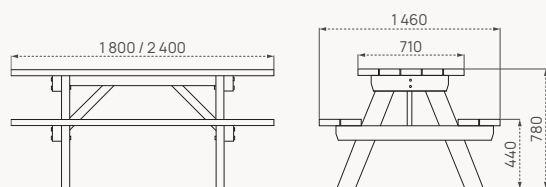

LIGNE TURIN

# Table de pique-nique Turin avec toit

**Nouveau**

Pour protéger les usagers du soleil et des intempéries, optez pour cette table pique-nique en bois.

## DIMENSION

Longueur totale :  
2 000 mm

Standard	309215
PMR	309216

## MATÉRIAUX

Bois résineux traité  
autoclave classe 4



Plus d'infos  
sur ce produit

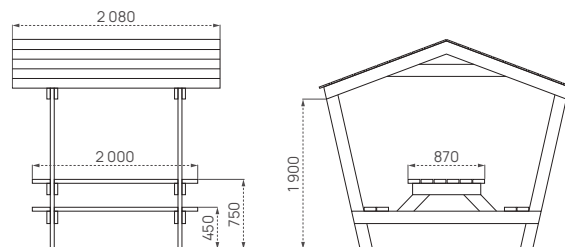



# Table de pique-nique Gênes

**Nouveau**

Table ronde avec assises individuelles intégrées, design chaleureux et solide. Parfaite pour les aménagements extérieurs collectifs et conviviaux.

## DIMENSIONS

Diamètre plateau :  
1 200 ou 1 500 mm

## MATÉRIAUX

Bois résineux traité  
autoclave classe 4



Ø 1 200 mm - 6 places	309220
Ø 1 500 mm - 8 places	309221



Plus d'infos  
sur ce produit

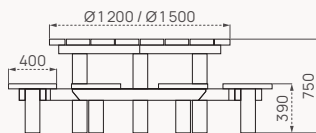

# Table de pique-nique Dublin

**Nouveau**

Ensemble tout bois au format carré, stable et convivial, à poser ou à sceller.

## DIMENSIONS

Version ronde : diamètre  
plateau Ø 1 200 mm

Version carrée : longueur  
1 340 mm

## MATÉRIAUX

Bois résineux traité  
autoclave classe 4

## FIXATION

- > Version ronde : scellement direct
- > Version carrée : à poser ou sur platines (en option)

Version ronde	309224
Version carrée	309225

## Option

Kit platines pour version carrée	309009
----------------------------------	--------

Version ronde Version carrée



Plus d'infos  
sur ce produit



Plus d'infos  
sur ce produit

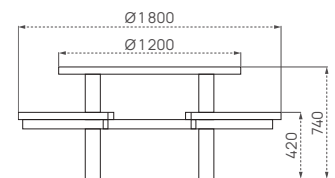

Version ronde

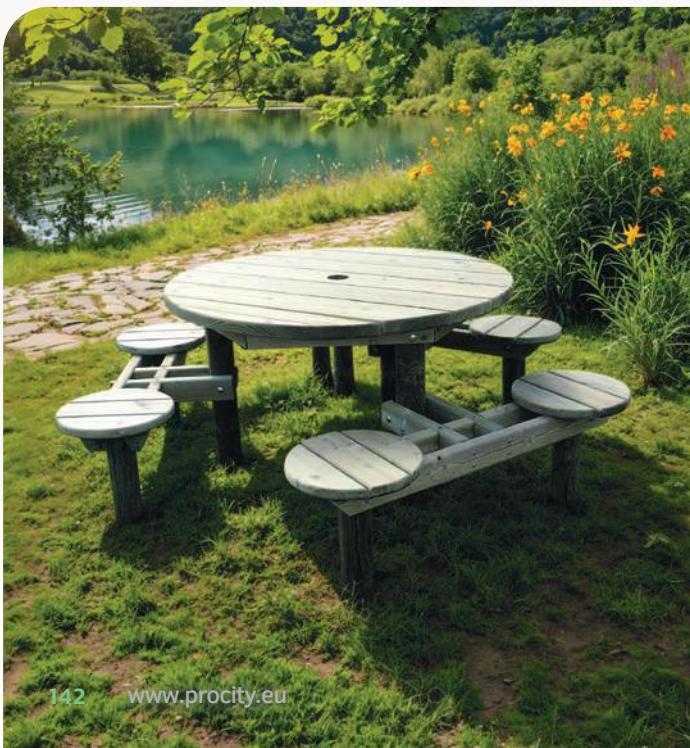



## Table de pique-nique Valence

Une table graphique, circulaire et conviviale, proposée également en version PMR avec un espacement entre les assises pour le passage d'un fauteuil roulant.

### DIMENSION

Diamètre total : 2 174 mm

### MATÉRIAUX

Structure : tube acier peint sur zinc

Assises et plateau : stratifié compact, finition chêne clair



Standard	209475
PMR*	209476

\*Personne à Mobilité Réduite

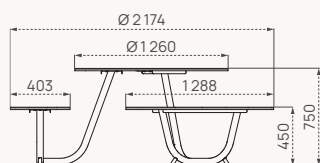

Plus d'infos sur ce produit



## Table de pique-nique Rome

Nouveau

Ensemble circulaire en polyéthylène haute densité, pour un design coloré et une bonne longévité.

### DIMENSION

Diamètre total : 2 000 mm

### MATÉRIAUX

Structure : acier peint sur zinc RAL 9010

Assise et plateau : PEHD rouge, jaune, vert, bleu et blanc



Référence	309239
-----------	--------

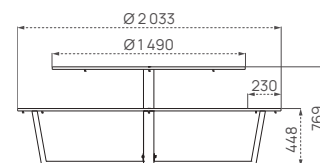

Plus d'infos sur ce produit





LIGNE ENFANTS

# Banc et banquette Silaos® Junior

Ces assises colorées et solides sont adaptées aussi bien au confort des enfants de maternelle qu'aux enfants du primaire dont elles feront le plus grand bonheur !

## DIMENSIONS

Hauteurs d'assise :  
270 mm ou 390 mm



	Banc	Banquette
Version maternelle - haut. d'assise 270 mm	299006	299016
Version primaire - haut. d'assise 390 mm	299007	299017

## MATÉRIAUX

**Structure :** tube acier peint sur zinc RAL 5010

**Assise et dossier :** bois exotique laqué multicolore (RAL rouge 3020, jaune 1023, vert 6018, bleu 5010)



Plus d'infos sur ce produit

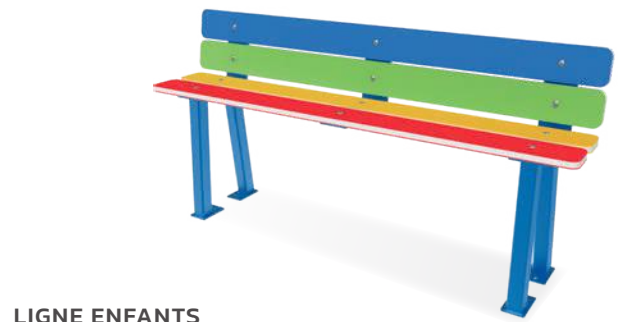
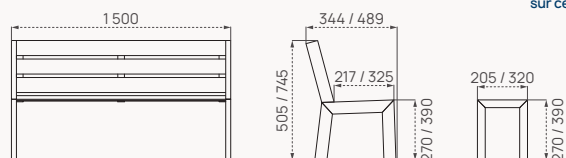

LIGNE ENFANTS

# Banc et banquette Arc-en-ciel Junior

**Nouveau**

Banc s'adaptant à tous les environnements pour la petite enfance grâce à ses deux hauteurs d'assises.

## DIMENSIONS

Hauteurs d'assise :  
288 mm ou 391 mm



	Banc	Banquette
Version maternelle - haut. d'assise 288 mm	309055	309057
Version primaire - haut. d'assise 391 mm	309056	309058

## MATÉRIAUX

**Structure :** tube acier peint sur zinc RAL 5010

**Assise et dossier :** PEHD coloris rouge, jaune, vert et bleu



Plus d'infos sur ce produit

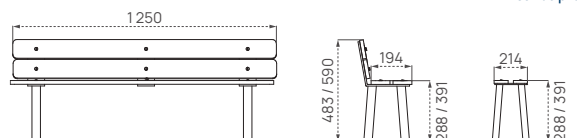



LIGNE ENFANTS

# Banc Mora Junior

Un banc coloré et solide pour le plus grand bonheur des enfants de maternelle.

## DIMENSION

Hauteur d'assise : 270 mm

## MATÉRIAUX

Structure : fonderie peint sur zinc RAL 5010

### Assise et dossier :

- > Bois exotique laqué multicolore (RAL rouge 3020, jaune 1023, vert 6018)
- > PEHD coloris rouge, jaune et vert



Bois	299010	
PEHD	309060	Nouveau



Plus d'infos sur ce produit

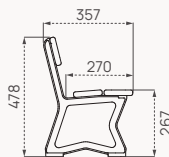
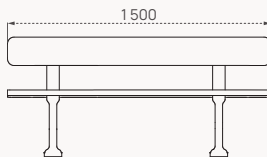

LIGNE ENFANTS

# Banc Porto Junior

Nouveau

Un banc enfant fabriqué en résineux traité autoclave pour une bonne longévité.

## DIMENSION

Hauteur d'assise : 300 mm

## MATÉRIAUX

Bois résineux traité autoclave classe 4



Référence	309500
-----------	--------



Plus d'infos sur ce produit

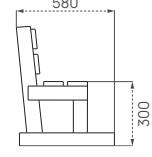
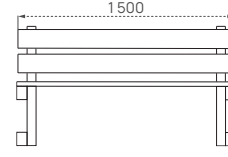

# Banc tour d'arbre Silaos® Junior

Ce banc hexagonal a été spécialement conçu pour trouver sa place autour des arbres dans des espaces dédiés aux enfants. Un maximum de place pour un maximum de convivialité !



## DIMENSIONS

- > Diamètre intérieur - version maternelle : 1240 mm
- > Diamètre intérieur - version primaire : 915 mm

## MATÉRIAUX

**Structure** : tube acier peint sur zinc RAL 5010

**Assise et dossier** : bois exotique laqué multicolore (RAL rouge 3020, jaune 1023, vert 6018, bleu 5010)

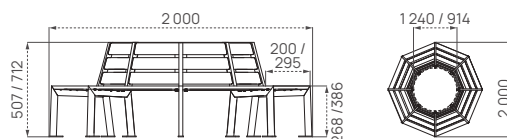

Plus d'infos sur ce produit



Maternelle Ht d'assise 268 mm	299034
Primaire Ht d'assise 386 mm	299035

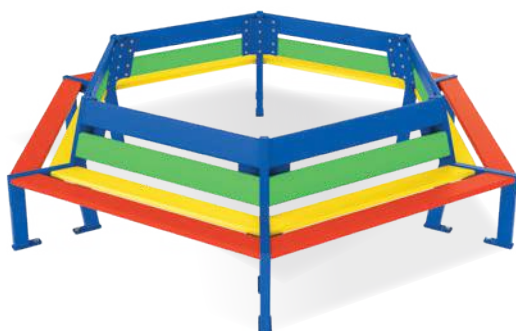



LIGNE ENFANTS

# Table de pique-nique Turin Eco Junior

Nouveau

La table séduit par sa structure en bois brut, parfaite pour créer des espaces extérieurs chaleureux.

## DIMENSION

Longueur totale : 1200 mm



## MATÉRIAUX

Bois résineux traité autoclave classe 4

Référence **309270**

## FIXATION

À sceller par vis bois + pattes de scellement



Plus d'infos sur ce produit

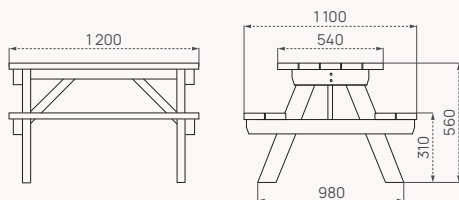

LIGNE ENFANTS

# Table de pique-nique Turin Junior

Nouveau

Table banc tout bois autostable, robuste et intemporelle.

## DIMENSIONS

Longueurs totales : 1200 ou 1800 mm

En option



## MATÉRIAUX

Bois résineux traité autoclave classe 4

Long. 1 200 mm **309271**

Long. 1 800 mm **309273**

## FIXATION

À poser

Option

Kit platines **309009**



Plus d'infos sur ce produit

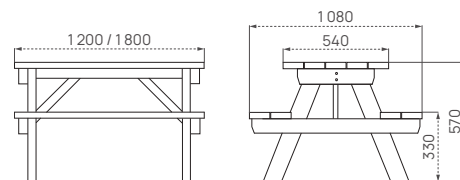



LIGNE ENFANTS

## Table de pique-nique Silaos® Junior

Un mobilier parfaitement adapté aux gabarits de nos enfants : la solution détente idéale.

### DIMENSIONS

Longueurs totales :

- > Version maternelle : 1 500 mm
- > Version primaire : 1 630 mm



Maternelle Ht d'assise 290 mm	208080
Primaire Ht d'assise 390 mm	208085

### MATÉRIAUX

**Structure :** tube acier peint sur zinc RAL 5010

**Assises et plateau :** bois exotique laqué multicolore (RAL rouge 3020, jaune 1023, vert 6018, bleu 5010)



Plus d'infos sur ce produit

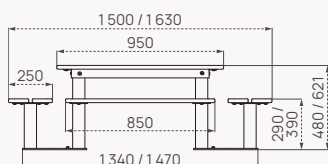

LIGNE ENFANTS

## Table de pique-nique Arc-en-ciel Nouveau

Une table en polyéthylène haute densité aux couleurs vives, adaptée aux enfants et assurant une bonne longévité.

### DIMENSION

Longueur totale : 1 790 mm



### MATÉRIAUX

**Structure :** tube acier peint sur zinc RAL 5010

**Assises et plateau :** PEHD (rouge, jaune, vert, bleu)

Maternelle Ht d'assise 308 mm	309255
Primaire Ht d'assise 419 mm	309256



Plus d'infos sur ce produit

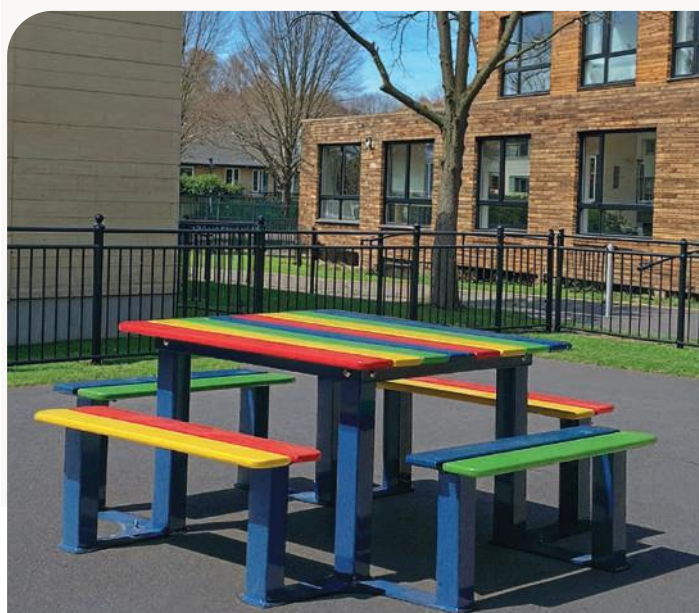
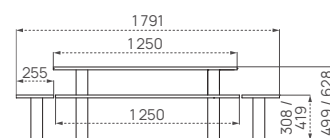



LIGNE ENFANTS

# Table de pique-nique Rome Junior

Nouveau

Avec son design et sa structure robuste, la table-banc ronde Rome crée un espace convivial pour les enfants.

**DIMENSION**

Diamètre total : 1 500 mm



En option



**MATÉRIAUX**

Structure : bois résineux traité autoclave classe 4 finition brut

Assise et plateau : PEHD

**FIXATION**

À poser

	Bois brut
Maternelle Ht d'assise 300 mm	309260
Primaire Ht d'assise 450 mm	309261
<b>Option</b>	
Kit platines	309009

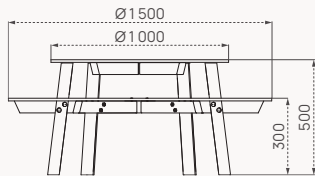

Plus d'infos sur ce produit



LIGNE ENFANTS

# Table de pique-nique Lyon Junior

Nouveau

Une table économique à la forme hexagonale proposant un plateau anti-dérapant.

**DIMENSION**

Diamètre total : 1 500 mm

En option



**MATÉRIAUX**

Structure : bois résineux traité autoclave classe 4 finition brut

Assise et plateau : panneau antidérapant en plastique recyclé

**FIXATION**

À poser

	Bois brut
Maternelle Ht d'assise 300 mm	309265
Primaire Ht d'assise 400 mm	309267
<b>Option</b>	
Kit platines	309009

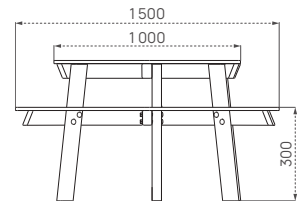

Plus d'infos sur ce produit





# Corbeille Cologne

Un modèle simple et fûté, parfait pour les écoles ou parcs de jeux pour enfants.

## CONTENANCES

Standard 60 litres  
ou Junior 40 litres

## DIMENSIONS

Version standard :  
Ø 460 x haut. 640 mm

Version Junior :  
Ø 370 x haut. 590 mm

## MATÉRIAUX

Structure : acier galvanisé

Habillage :

› Version standard : bois  
exotique finition brute,  
acajou ou chêne clair

› Version Junior : bois  
exotique finition  
laquée multicolore (RAL  
rouge 3020, jaune 1023,  
vert 6018, bleu 5010)

Seau : fourni



Corbeille 60 litres	208063
Corbeille Junior 40 litres	208070

<b>Option</b>	
Kit d'ancrage pour corbeille	208113



Plus d'infos  
sur ce produit



# Corbeille Arc-en-ciel

**Nouveau**

Une corbeille en PEHD tout en couleur  
et facile d'entretien.

## CONTENANCE

50 litres

## DIMENSIONS

Ø 450 x haut. 600 mm

## MATÉRIAUX

Structure : armature  
en acier laqué bleu

Habillage : PEHD rouge,  
jaune, vert et bleu



Référence	309059
-----------	--------

<b>Option</b>	
Kit d'ancrage pour corbeille	208113



Plus d'infos  
sur ce produit



# Corbeille Séville



Une corbeille idéale pour les vastes espaces verts. Tout bois, discrète, elle contribue, efficacement à la propreté des espaces publics.

## CONTENANCE

100 litres

## DIMENSIONS

Version octogonale :  
Ø 470 x haut. 938 mm

Version rectangulaire :  
prof. 320 x larg. 475 x  
haut. 966 mm

## MATÉRIAUX

Structure : acier galvanisé

Poignées : aluminium

Habillage : bois exotique  
finition brute, acajou  
ou chêne clair

Seau : fourni selon modèle

## SYSTÈME D'OUVERTURE

Porte frontale verrouillable



	Sans seau	Avec seau
Version octogonale	208068	208059
Version rectangulaire	208067	-

## Option

Kit d'ancrage pour corbeille	208113
------------------------------	--------



Plus d'infos  
sur ce produit

# Corbeille Genève

Nouveau



La corbeille Genève ronde en bois présente un style naturel, lui permettant de s'intégrer parfaitement dans les environnements forestiers.

## CONTENANCE

110 litres

## DIMENSIONS

Ø 490 x haut. 910 mm

## MATÉRIAUX

Structure : armature  
et porte sac en acier laqué  
vert

## Habillage :

- > Bois résineux traité  
autoclave classe 4
- > Couvercle en pin lamellé  
collé

## SYSTÈME D'OUVERTURE

Porte frontale verrouillable



Référence	308010
-----------	--------

## Option

Kit d'ancrage pour corbeille	208113
------------------------------	--------



Plus d'infos  
sur ce produit





LIGNE TURIN

# Corbeille Turin

**Nouveau**

La corbeille Turin offre une très grande capacité de stockage pour une gestion des déchets efficace en milieu urbain ou paysager.

## CONTENANCE

160 litres

## DIMENSIONS

Prof. 480 x larg. 530 mm

## MATÉRIAUX

### Structure :

- > Bois résineux traité autoclave classe 4
- > Version avec toit : PEHD gravé
- > Version sans toit : couvercle en bois maintenu par chaînette



## SYSTÈME D'OUVERTURE

Par face avant escamotable

Version avec toit	308001
Version sans toit	308000

Avec toit



Plus d'infos sur ce produit

Sans toit



Plus d'infos sur ce produit



LIGNE KUB.

# Corbeille Kub.

La corbeille Kub, offre une grande capacité. Elle est constituée d'une porte frontale pour faciliter la pose et le retrait des sacs.

## CONTENANCE

120 litres

## DIMENSIONS

Prof. 450 x larg. 450 mm

## MATÉRIAUX

Structure : acier peint sur zinc

### Habillage :

- > Version acier et bois : 2 faces lames en bois exotique finition brute, acajou ou chêne clair

- > Version tout acier : 4 faces tôle acier monochrome ou bicolore

## SYSTÈME D'OUVERTURE

Porte frontale verrouillable



Bois Acier

	Acier et bois	Tout acier
Sans couvercle	306489	306485
Avec couvercle	306488	306483

## Options

Écrase cigarette	208181
Kit d'ancrage pour corbeille	208113



Plus d'infos sur ce produit





# Corbeille Lofoten

Un design d'une rare élégance pour cette corbeille proposée en tôle d'acier.

## CONTENANCE

80 litres

## DIMENSIONS

Ø 495 x haut. 855 mm



## MATÉRIAUX

**Structure :** acier peint sur galva monochrome ou bicolore

### Seau :

- > Avec ou sans seau
- > Galva ou peint sur galva

## SYSTÈME D'OUVERTURE

Couvercle équipé d'une serrure

	Sans seau	Avec seau galva	Avec seau peint/galva
Références	208171	208172	208175

### Options

Écrase cigarette	208181
Kit d'ancrage pour corbeille	208113



Plus d'infos sur ce produit

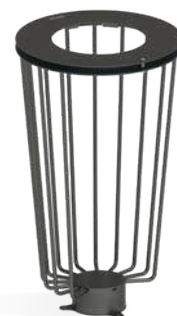

# Corbeille Lofoten Vigipirate

Une corbeille Vigipirate moderne et conforme aux dispositions réglementaires en vigueur. Son ouverture latérale permet une libération du sac sans effort.

## CONTENANCE

100 litres

## DIMENSIONS

Ø 495 x haut. 855 mm



## MATÉRIAUX

**Structure :** acier peint sur galva monochrome ou bicolore

## SYSTÈME D'OUVERTURE

Couvercle avec système de blocage sans serrure

Référence	208099
-----------	--------

### Options

Écrase cigarette	208181
Kit d'ancrage pour corbeille	208113



Plus d'infos sur ce produit





## Corbeille Berlin

La corbeille Berlin offre une grande capacité de stockage et une gestion aisée des changements de sacs grâce à sa porte frontale.

### CONTENANCE

100 litres

### DIMENSIONS

Prof. 390 x larg. 400 x  
haut. 913 mm

### MATÉRIAUX

**Structure** : tôle acier peint sur galva monochrome ou bicolore

### SYSTÈME D'OUVERTURE

Porte frontale verrouillable



Référence	208156
<b>Options</b>	
Couvercle	208152
Écrase cigarette	208181
Kit d'ancrage pour corbeille	208113



Plus d'infos sur ce produit



### LIGNE VENISE

## Corbeille Venise

Le design moderne de cette corbeille s'intègre parfaitement à tous les environnements.

### CONTENANCES

80 ou 120 litres

### DIMENSION

Ø 450 mm

### MATÉRIAUX

**Structure** : acier et tôle acier découpée peint sur galva monochrome ou bicolore

### Seau :

- > Avec ou sans seau
- > Galva ou peint sur galva

### SYSTÈME D'OUVERTURE

Couvercle équipé d'une serrure



	Sans seau	Avec seau galva	Avec seau peint/galva
Version standard	208108	208102	208106
Version couvercle rehaussé	-	208103	208107

### Options

Écrase cigarette	208181
Kit d'ancrage pour corbeille	208113



Plus d'infos sur ce produit





# Corbeille Olbia

Sobre, élégante et moderne, cette corbeille apporte, par sa large contenance, une solution discrète pour la propreté collective.

### CONTENANCES

80 ou 120 litres

### DIMENSIONS

Ø 450 x haut. 845 mm

### MATÉRIAUX

**Structure :** acier et tôle acier peint sur galva monochrome ou bicolore

### Seau :

- > Avec ou sans seau
- > En acier galvanisé

**Sérigraphie :** pictogramme adhésif transfert fourni (à poser)

### SYSTÈME D'OUVERTURE

Couvercle équipé d'une serrure



	Sans seau	Avec seau
Références	208105	208104

Options	
Écrase cigarette	208181
Kit d'ancrage pour corbeille	208113



Plus d'infos sur ce produit



# Corbeille Losange

Cette corbeille à la tôle découpée offre un effet grillagé des plus élégants ainsi qu'une grande contenance. Elle peut également convenir à un usage Vigipirate.

### CONTENANCE

120 litres

### DIMENSIONS

Ø 450 x haut. 845 mm

### MATÉRIAUX

**Structure :** acier et tôle acier découpée peint sur galva monochrome ou bicolore

### SYSTÈME D'OUVERTURE

Couvercle équipé d'une serrure



Référence	208109
-----------	--------

Options	
Écrase cigarette	208181
Kit d'ancrage pour corbeille	208113



Plus d'infos sur ce produit



LIGNE SILAOS®

# Corbeille Silaos®

Une corbeille aux lignes modernes, qui s'intègre subtilement dans nos villes, tout en harmonie avec les bancs Silaos®. Disponible avec ou sans cendrier.



## CONTENANCE

50 litres

## DIMENSIONS

Prof. 344 x larg. 502  
x haut. 953 mm

## MATÉRIAUX

### Structure :

- > Acier peint sur zinc
- > Cendrier à tiroir contenance 0,7 litres verrouillable selon modèle

### Habillage :

- > Version acier et bois : chêne certifié PEFC, finition brute, acajou ou chêne clair
- > Version tout acier : tôle acier découpée, peint sur zinc
- > Version plastique recyclé : plastique recyclé marron teinté dans la masse

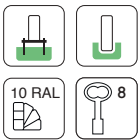
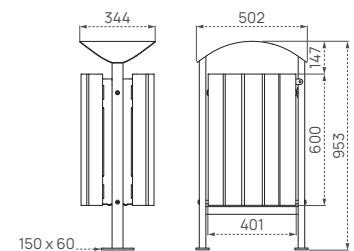

Plus d'infos sur ce produit

## SYSTÈME D'OUVERTURE

Corbeille basculante verrouillable



La gamme Silaos® est fabriquée avec du chêne certifié PEFC (forêts gérées durablement et de sources contrôlées).

	Acier et bois		Tout acier		Acier et plastique recyclé	
	Avec cendrier	Sans cendrier	Avec cendrier	Sans cendrier	Avec cendrier	Sans cendrier
Scellement direct	594147	594145	594148	594146	594149	594143
Sur platines	594157	594155	594158	594156	594159	594153
<b>Option</b>						
Kit d'ancrage pour corbeille						208113

LIGNE VENISE

# Corbeille Venise

Une corbeille de grande capacité, constituée d'une porte frontale pour faciliter la pose et le retrait des sacs. Son design moderne se décline sous de nombreuses versions.



## CONTENANCE

120 litres

## DIMENSIONS

**Version standard :**  
Prof. 435 x larg. 590  
x haut. 845 mm

**Version avec couvercle rehaussé :**  
long. 595 x larg. 435  
x haut. 1 025 mm

## MATÉRIAUX

### Structure :

- > Acier et tôle acier découpée, peint sur galva monochrome ou bicolore
- > Cendrier à tiroir contenance 0,7 litres verrouillable selon modèle

## SYSTÈME D'OUVERTURE

Porte frontale verrouillable

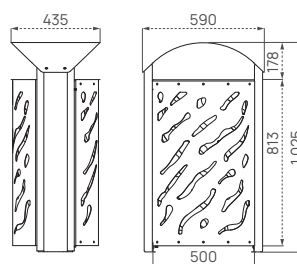

Plus d'infos sur ce produit



Corbeille standard

Corbeille couvercle rehaussé

Corbeille couvercle rehaussé et cendrier

Références	208127	208129	208126
<b>Options</b>			
Écrase cigarette		208181	
Kit d'ancrage pour corbeille		208113	



## Corbeille Cévennes

Une corbeille tulipe élégante et fonctionnelle.

### CONTENANCE

60 litres

### DIMENSIONS

Ø 540 x haut. 944 mm

### MATÉRIAUX

**Structure :** tôle acier peint sur zinc

**Seau :** tôle électrozinguée muni de deux anses, blocage par serrure

**Sérigraphie :** pictogramme adhésif transfert fourni (à poser)



Référence 208201

### Option

Kit d'ancrage pour corbeille 208113



Plus d'infos sur ce produit



## Corbeille Vanoise

Corbeille tulipe en acier avec pied latéral à scellement direct.

### CONTENANCE

40 litres

### DIMENSIONS

Ø 540 x haut. 833 mm

### MATÉRIAUX

**Structure :** tôle acier peint sur zinc

**Seau :** tôle électrozinguée muni de deux anses, blocage par serrure

**Sérigraphie :** pictogramme adhésif transfert fourni (à poser)



Référence 208203



Plus d'infos sur ce produit





LIGNE PROVINCE

# Corbeille Saintonge

Une corbeille personnalisable grâce à son choix de pommeaux décoratifs.

**CONTENANCE**

40 litres

**DIMENSIONS**

Ø 357 x haut.1 000 mm (hors pommeaux)

**MATÉRIAUX**

**Structure :**

- > Tube acier Ø 76 mm avec pommeaux au choix, peint sur zinc
- > Tôle acier peint sur zinc

**Seau :** tôle électrozinguée muni de deux anses

**Sérigraphie :** pictogramme adhésif transfert fourni (à poser)

**SYSTÈME D'OUVERTURE**

Corbeille basculante



City	Agora	Boule	Inox brossé
208225	208226	208227	208233



Plus d'infos sur ce produit



# Corbeille Vercors

Des courbes élégantes pour cette corbeille intemporelle.

**CONTENANCE**

40 litres

**DIMENSIONS**

Ø 357 x haut. 1 100 mm

**MATÉRIAUX**

**Structure :**

- > Tube acier Ø 60 mm peint sur zinc
- > Tôle acier peint sur zinc

**Seau :** tôle électrozinguée muni de deux anses

**Sérigraphie :** pictogramme adhésif transfert fourni (à poser)

**SYSTÈME D'OUVERTURE**

Corbeille basculante



Référence	208211
-----------	--------



Plus d'infos sur ce produit





# Corbeille Gascogne

Une corbeille au couvercle réducteur qui empêche l'introduction de sacs à ordures ménagères, limitant ainsi tout usage abusif.

## CONTENANCE

60 litres

## DIMENSIONS

Ø 357 x haut. 833 mm

## MATÉRIAUX

### Structure :

- > Socle en aluminium moulé peint
- > Corps et couvercle en acier peint sur zinc monochrome ou bicolore

**Seau :** tôle électrozinguée muni de deux anses

**Sérigraphie :** adhésif fourni

## SYSTÈME D'OUVERTURE

Couvercle équipé d'une serrure



Plus d'infos sur ce produit

Référence **208100**



# Corbeille Esterel

Une corbeille idéale pour un encombrement minimum, à poser sur mur ou sur poteau.

## CONTENANCE

40 litres

## DIMENSIONS

Ø 357 x haut. 547 mm

## MATÉRIAUX

**Structure :** acier peint sur zinc monochrome ou bicolore

**Seau :** tôle électrozinguée muni de deux anses

**Sérigraphie :** adhésif fourni

## SYSTÈME D'OUVERTURE

Couvercle équipé d'une serrure

## FIXATION

- > Support en tôle acier laquée pré-percée à fixer sur un mur
- > Bagues pour fixer sur tout poteau de Ø 76 mm ou 80 x 80 mm



Plus d'infos sur ce produit

À fixer au mur	<b>208150</b>
À fixer sur poteau Ø 76 mm	<b>208142</b>
À fixer sur poteau 80 x 80 mm	<b>208141</b>





## Corbeille Guyenne

Une corbeille pratique à poser sur pied latéral, pouvant être choisi en modèle cendrier.

### CONTENANCE

40 litres

### DIMENSIONS

Ø 357 x haut. 930 mm

### MATÉRIAUX

#### Structure :

- > Tube acier Ø 76 mm avec pommeaux au choix
- > Tôle acier
- > Peint sur zinc monochrome ou bicolore

**Seau :** tôle électrozinguée muni de deux anses, blocage par serrure

**Sérigraphie :** adhésif fourni

### SYSTÈME D'OUVERTURE

Couvercle équipé d'une serrure



Plus d'infos sur ce produit

	City	Agora	Boule	Inox brossé
Pied latéral	208117	208118	208120	208121
Pied cendrier	208165	208166	208167	208164



## Corbeille Morvan

Une corbeille réalisée en polyéthylène indéformable traité anti-UV.

### CONTENANCES

40 ou 90 litres

### DIMENSIONS

**Version 40 litres :**  
Ø 385 x haut. 720 mm

**Version 90 litres :**  
Ø 445 x haut. 980 mm

### MATÉRIAUX

**Structure :** polyéthylène indéformable traité anti-UV

**Seau :** acier galvanisé muni de poignées

### SYSTÈME D'OUVERTURE

Équipée d'une serrure, remise en place par blocage automatique du couvercle

### FIXATION

**Version 40 litres :** murale ou sur poteau (en option)

**Version 90 litres :** fixation ou sol par 3 chevilles fournies



Plus d'infos sur ce produit

90 litres - haut. 980 mm	208001
40 litres - haut. 720 mm	208000
Poteau pour corbeille 40 litres - haut. 1 250 mm	208019





LIGNE TURIN

# Corbeille Turin tri sélectif

**Nouveau**

Avec son large toit et sa grande capacité, la corbeille Turin tri sélectif est idéal pour les grands espaces extérieurs.

## CONTENANCE

2 x 100 litres

## DIMENSIONS

Prof. 520 x larg. 735 mm

## MATÉRIAUX

### Structure :

- > Bois résineux traité autoclave classe 4

- > Version avec toit : PEHD gravé
- > Version sans toit : couvercle en bois maintenu par chaînette

## SYSTÈME D'OUVERTURE

Par face avant escamotable



Plus d'infos sur ce produit

Version avec toit	<b>308003</b>
Version sans toit	<b>308002</b>



LIGNE VENISE

# Corbeille Venise tri sélectif

Une corbeille à double compartiments pour assurer l'efficacité du tri sélectif tout en conservant l'esthétique de la ligne Venise.

## CONTENANCE

2 x 60 litres

## DIMENSIONS

Version standard : Prof. 435 x larg. 590 x

haut. 845 mm

Version avec couvercle

rehaussé : Prof. 435 x larg. 595 x haut. 1 025 mm

## MATÉRIAUX

### Structure :

- > Acier peint sur galva
- > Cendrier à tiroir contenance 0,7 litres verrouillable (selon modèle)

## SYSTÈME D'OUVERTURE

- > Couvercle équipé d'une serrure



Plus d'infos sur ce produit

	Standard	Couvercle rehaussé	Couvercle rehaussé et cendrier
Signalétique déchets jaune et bleue	<b>208128</b>	<b>208124</b>	<b>208123</b>
Signalétique déchets jaune et grise	<b>228128</b>	<b>228124</b>	<b>228123</b>

**Nouveau**

## Option

Écrase cigarette	<b>208181</b>
------------------	---------------



# Corbeilles Venise, Olbia, Losange tri sélectif

Nos trois corbeilles Venise, Olbia, Losange se déclinent en tri sélectif grâce à leur double compartiment. Le design reste à choisir en fonction de vos goûts et de l'environnement.



## CONTENANCE

2 x 60 litres

## DIMENSIONS

Ø 450 x haut. 845 mm

## MATÉRIAUX

**Structure** : acier et tôle acier peint sur galva

**Sérigraphie** : adhésif fourni pour Olbia

## SYSTÈME D'OUVERTURE

Couvercle équipé d'une serrure

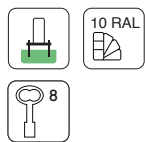

	Losange	Olbia	Venise
Signalétique déchets jaune et bleue	208149	208148	208147
Signalétique déchets jaune et grise	228149	228148	228147
<b>Option</b>			
Écrase cigarette		208181	

**Nouveau**





# Corbeille Lofoten tri sélectif

**Nouveau**

L'élégance de la corbeille Lofoten enfin proposée pour du tri-sélectif.

## CONTENANCE

2 x 50 litres

## DIMENSION

Ø 495 mm

## MATÉRIAUX

**Structure :** acier peint sur galva

### Seau :

- > Sans seau
- > Galva ou peint sur galva monochrome ou bicolore

## SYSTÈME D'OUVERTURE

Couvercle équipé d'une serrure

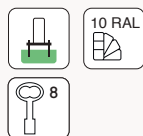

	Lofoten acier sans seau	Lofoten Vigipirate
Signalétique déchets jaune et bleue	208177	208115
Signalétique déchets jaune et grise	228177	228115



Plus d'infos sur ce produit



# Corbeille Guyenne tri sélectif

Constituez votre ensemble de tri sélectif en assemblant 2 ou 3 corbeilles Guyenne autour d'un pied central. Faites varier les couleurs de finition des couvercles pour faciliter le repérage.

## CONTENANCE

40 litres par corbeille

## DIMENSION

Ø 357 mm

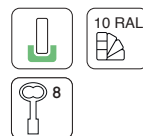

## MATÉRIAUX

### Structure :

- > Tube acier Ø 76 mm avec pommeaux au choix
- > Tôle acier
- > Peint sur zinc monochrome ou bicolore

**Seau :** tôle électrozinguée muni de deux anses

**Sérigraphie :** kit de 4 autocollants tri sélectif (en option)

## SYSTÈME D'OUVERTURE

Couvercle équipé d'une serrure

	City	Agora	Boule	Inox brossé
Initiale	208135	208136	208137	208133
Complémentaire	208130			
<b>Option</b>				
Kit autocollant	208132			



Plus d'infos sur ce produit





# Corbeille Berlin tri sélectif

Proposez des zones de tri en installant, en fonction des besoins, 2 à 4 modules de la corbeille tri sélectif Berlin.

### CONTENANCE

100 litres par module

### DIMENSIONS

Prof. 390 x larg. 400 mm

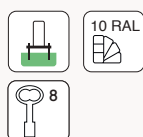

### MATÉRIAUX

**Structure :** tôle acier peint sur galva en monochrome ou bicolore

**Sérigraphie :** kit de 4 autocollants tri sélectifs (en option)

### SYSTÈME D'OUVERTURE

Porte frontale verrouillable

	Module initial	Module intermédiaire	Module final
Références	208157	208158	208159

### Options

Couvercle	208152
Écrase cigarette	208181
Kit autocollant	208132



Plus d'infos sur ce produit



### LIGNE KUB.

# Corbeille Kub. tri sélectif

La corbeille Kub. est proposée en version tri sélectif, permettant d'accueillir deux sacs de 60 litres pour une meilleure gestion des déchets.

### CONTENANCE

2 x 60 litres

### DIMENSIONS

Prof. 450 x larg. 450 mm

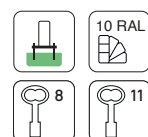

Bois Acier

### MATÉRIAUX

**Structure :** acier peint sur zinc

### Habillage :

- > Version acier et bois : 2 faces en bois exotique finition brute, acajou ou chêne clair
- > Version tout acier : 4 faces tôle acier peint sur zinc monochrome ou bicolore

### SYSTÈME D'OUVERTURE

Porte frontale verrouillable

	Acier et bois	Tout acier
Signalétique déchets jaune et bleue	306181	306180
Signalétique déchets jaune et grise	326181	326180

**Nouveau**

### Option

Écrase cigarette	208181
------------------	--------



Plus d'infos sur ce produit





# Cache-conteneurs Modulable

Un dispositif totalement modulaire pour d'adapter efficacement à vos besoins. Choisissez le nombre de poteaux utiles et sélectionnez les bardages nécessaires pour constituer votre ensemble «sur mesure».

## DIMENSIONS

**Hauteur :** 1 500 mm

### Longueurs :

- > Version en stratifié compact : 750 ou 1 500 mm
- > Version en acier : 740 mm



Plus d'infos sur ce produit



## MATÉRIAUX

**Poteaux :** acier galvanisé ou peint sur galva

### Bardage au choix et porte (en option) :

- > 7 lames en stratifié compact, finition chêne clair ou acajou
- > Tôle d'acier découpe Venise, finition peint sur galva
- > Porte en stratifié compact avec système de fermeture à clé européenne

Poteaux	Galva	Peint/galva
Poteau intermédiaire sur platine	208097	208197
Poteau d'angle sur platine	208082	208182
Poteau d'extrémité sur platine	208084	208184
<b>Bardages</b>		
Bardage en stratifié compact - Long. 750 mm		208096
Bardage en stratifié compact - Long. 1500 mm		208095
Bardage en acier Venise - Long. 740 mm		208089

### Option

Porte en stratifié compact - Long. 1 065 mm	208188	<b>Nouveau</b>
---	--------	----------------



## LIGNE TURIN

# Cache-conteneurs Turin

**Nouveau**

Ce cache-conteneur tout-bois s'intègre harmonieusement dans les environnements naturels.

## DIMENSIONS

**Hauteur :** 1 440 mm

### Longueurs :

- > Version simple : 1 360 mm
- > Version double : 2 800 mm



Plus d'infos sur ce produit



## MATÉRIAUX

**Poteaux :** section 68 x 68 mm, bois résineux traité autoclave classe 4

**Bardage :** lames triple épaisseur, bois résineux traité autoclave classe 4

Version simple	308130
Version double	308131



# Abri conteneurs Modulo

Ce cache-conteneur offre une solution esthétique et facile à installer pour la rangement des bacs à déchets. Il est proposé en deux dimensions en fonction des besoins, modulable en largeur ou en profondeur.



## DIMENSIONS

**Largeurs :** 2 510 ou 5 020 mm

**Profondeurs :** 2 000, 3 400 ou 4 869 mm

## MATÉRIAUX

**Poteaux :** tube acier galvanisé 70 x 70 mm

### Toiture :

- > Tube acier 40 x 40 mm et profilés en aluminium anodisé
- > Panneaux en polycarbonate alvéolaire traité anti-UV

### Bardage et porte (en option) :

- > 7 lames en stratifié compact, finition chêne clair ou acajou
- > Porte avec système de fermeture à clé européenne

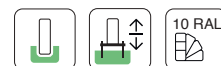
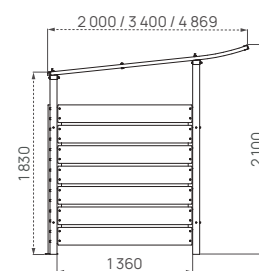
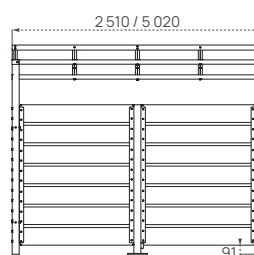

	Scellement direct		Sur platines	
	Larg. 2 510 mm	Larg. 5 020 mm	Larg. 2 510 mm	Larg. 5 020 mm
Prof. 2 000 mm	529780	529781	599780	599781
Prof. 3 400 mm	529782	529783	599782	599783
Prof. 4 800 mm	529784	529785	599784	599785

### Options bardage retour avant

Long. 1 400 mm		529787		599787
Long. 2 500 mm	-	529788	-	599788
Porte en stratifié compact - Long. 1 065 mm	<b>Nouveau</b>		529789	



Plus d'infos sur ce produit

# Abri conteneurs & biodéchets Berlin

Un box à conteneurs minimaliste et fonctionnel avec ses trappes supérieures assistées d'un vérin.



Photos non contractuelles

## CONTENANCES

**Version 2 conteneurs :**  
max. 360 litres ou un grand  
de max. 770 litres  
**Version 1 conteneur :**  
max. 360 litres

## DIMENSIONS

**Version 2 conteneurs :**  
larg. 1 554 x haut. 1 400 mm  
**Version 1 conteneur :**  
larg. 792 x haut. 1 280 mm

## MATÉRIAUX

**Structure :** tôle acier peint  
sur galva  
**Tôle de fond :** avec ou sans  
tôle acier galvanisé ou peint  
sur galva

## SYSTÈME D'OUVERTURE

- > Double porte battante verrouillable
- > Trappes supérieures verrouillables assistées d'un vérin

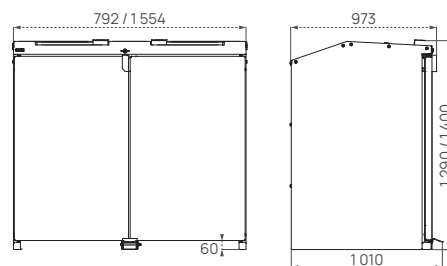

Plus d'infos sur ce produit



Abri pour 2 conteneurs

**Nouveau**

Abri pour 1 conteneur

**Nouveau**  
2<sup>ème</sup> trimestre 2026

	Trappes monochromes	Trappes jaune et bleue	Trappes jaune et grise	Monochrome ou bicolore	Couvercle jaune	Couvercle bleu ou gris	Couvercle vert
Sans tôle de fond	208190	208192	228192	208194	-	-	-
Avec tôle de fond	208191	208193	228193	208195	208290	208291	208292

## Options

Gabarit de positionnement pour conteneur 240 litres

208189

Inclus

Kit autocollant

208132



LIGNE TURIN

# Composteur Turin Nouveau

Un produit simple et robuste, devenu un incontournable pour répondre aux enjeux environnementaux.

## DIMENSIONS

1 000 x 1 000 x 1 000 mm

Référence 308140

## MATÉRIAUX

Panneau tri lames, résineux traité autoclave classe 4

## FIXATION

À poser



Plus d'infos sur ce produit



# Arceau bloque conteneurs

L'arceau est adapté à la majorité des conteneurs du marché. Il a des poignées rotatives solidaires permettant un maintien simple et efficace des conteneurs.

## DIMENSIONS

Deux longueurs : 700 ou 1 400 mm  
Profondeur : 1 000 mm

Long. 700 mm 208093  
Long. 1 400 mm 208094

## MATÉRIAUX

Structure : tubes acier galvanisé Ø 50 mm



## SYSTÈME D'OUVERTURE

Poignées rotatives intégrées, simple d'utilisation et intuitif



Plus d'infos sur ce produit



LIGNE PROVINCE

# Bac à palmier Province

Un bac à palmier aux lignes classiques, proposé en deux finitions (100% acier ou acier & bois) et la possibilité de personnaliser l'ensemble par le choix d'un pommeau décoratif.

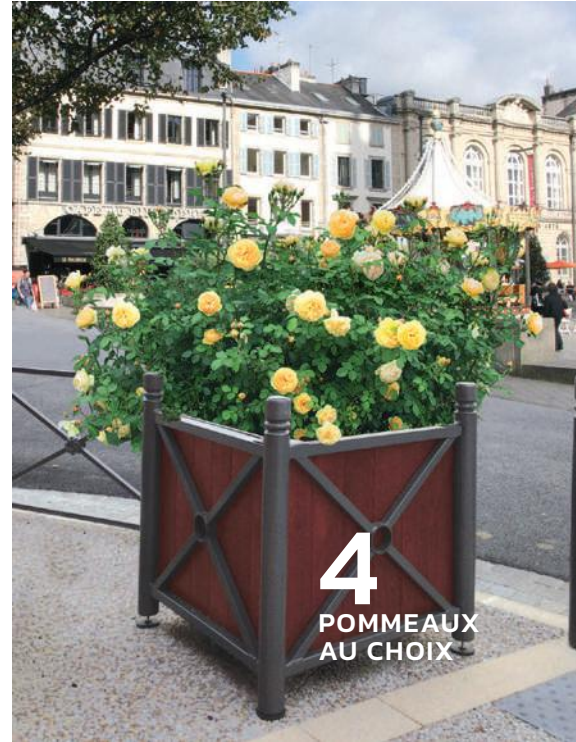

## DIMENSIONS

Largeurs : 800 ou 1 000 mm

## MATÉRIAUX

**Chassis :** tube acier galvanisé

### Habillage au choix:

- > Tôle acier peint sur galva
- > Bois exotique finition brute, acajou ou chêne clair

**Finition intérieure :** tôle acier galvanisé ou bac acier amovible avec anneaux

## RÉSERVE D'EAU (EN OPTION)

Comprend géotextile, billes d'argile et tube de remplissage (incompatible avec intérieurs tôle galva)

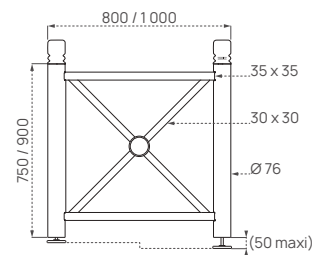

Plus d'infos sur ce produit

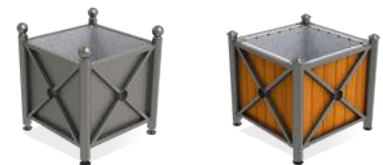

	Intérieur tôle galva				Bac acier amovible avec anneaux				
	City	Agora	Boule	Inox brossé	City	Agora	Boule	Inox brossé	
<b>800 x 800 x 750 mm</b>									
Tout acier	201260	201250	201251	201262	201520	201522	201524	201528	
Acier et bois	201550	201551	201552	201559	201560	201561	201562	201569	
<b>1000 x 1000 x 900 mm</b>									
Tout acier	201700	201701	201702	201704	201710	201711	201712	201714	
<b>Options</b>									
Réserve d'eau pour bac 800 x 800 mm							201601		
Réserve d'eau pour bac 1 000 x 1 000 mm							201602		

# Bac à palmier Sarlat

L'alliance parfaite entre deux matériaux pleins de noblesse apporte le raffinement que méritent vos lieux publics.



## DIMENSIONS

Largeurs : 880, 1 060 ou 1 230 mm

## MATÉRIAUX

**Chassis** : tube acier peint sur zinc

**Habillage** : bois exotique finition brute, acajou ou chêne clair

**Finition intérieure** : tôle acier galvanisé ou bac acier amovible avec anneaux

## RÉSERVE D'EAU (EN OPTION)

Comprend géotextile, billes d'argile et tube de remplissage (incompatible avec intérieurs tôle galva)



Plus d'infos sur ce produit

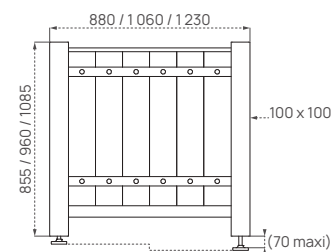

	Intérieur tôle galva	Bac acier amovible avec anneaux
880 x 880 x 855 mm	201277	201175
1 060 x 1 060 x 960 mm	201278	201176
1 230 x 1 230 x 1 085 mm	201279	201177
<b>Options</b>		
Réserve d'eau pour bac 880 x 880 mm		201601
Réserve d'eau pour bac 1 060 x 1 060 mm		201602
Réserve d'eau pour bac 1 230 x 1 230 mm		201603

LIGNE SILAOS®

# Bac à palmier Silaos®

L'esprit du design Silaos® dans un bac acier, acier et bois ou plastique recyclé pour harmoniser l'aménagement de vos espaces verts.



## DIMENSIONS

Largeurs : 800 ou 1 000 mm

## MATÉRIAUX

Chassis : acier peint sur galva

### Habillage :

- > Chêne certifié PEFC finition brute, acajou ou chêne clair
- > Tôle acier peint sur galva monochrome ou bicolore
- > Plastique recyclé marron

**Finition intérieure :** tôle acier galvanisé ou bac acier amovible avec anneaux

### RÉSERVE D'EAU (EN OPTION)

Comprend géotextile, billes d'argile et tube de remplissage (incompatible avec intérieurs tôle galva)

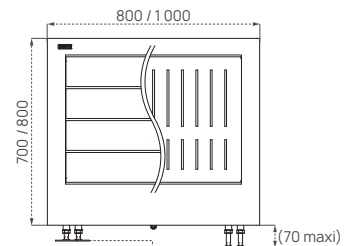

Plus d'infos sur ce produit



La gamme Silaos® est fabriquée avec du chêne certifié PEFC (forêts gérées durablement et de sources contrôlées).



	Acier et bois		Tout acier		Acier et plastique recyclé	
	Intérieur tôle galva	Bac acier amovible avec anneaux	Intérieur tôle galva	Bac acier amovible avec anneaux	Intérieur tôle galva	Bac acier amovible avec anneaux
800 x 800 x 700 mm	201730	201731	201740	201741	201735	201736
1 000 x 1 000 x 800 mm	201732	201733	201742	201743	201737	201738

### Options

Réserve d'eau pour bac 800 x 800 mm	201601
Réserve d'eau pour bac 1 000 x 1 000 mm	201602



# Bac à palmier Olbia

Un bac au design épuré s'adaptant parfaitement aux univers classiques et contemporains.

## DIMENSIONS

Largeurs : 800, 995 ou 1 170 mm

## MATÉRIAUX

**Chassis :** tube acier galvanisé

**Habillage :** tôle acier peint sur galva

**Finition intérieure :** tôle acier galvanisé ou bac acier amovible avec anneaux

## RÉSERVE D'EAU (EN OPTION)

Comprend géotextile, billes d'argile et tube de remplissage (incompatible avec intérieurs tôle galva)



Plus d'infos sur ce produit

	Intérieur tôle galva	Bac acier amovible avec anneaux
800 x 800 x 710 mm	201275	201543
995 x 995 x 810 mm	201288	201544
1 170 x 1 170 x 910 mm	201289	201545

## Options

Réserve d'eau pour bac 800 x 800 mm	201601
Réserve d'eau pour bac 995 x 995 mm	201602
Réserve d'eau pour bac 1 170 x 1 170 mm	201603



## LIGNE VENISE

# Bac à palmier Venise

Un bac au design contemporain très affirmé pour donner une identité moderne à vos espaces publics.

## DIMENSIONS

Largeurs : 790, 990 ou 1 145 mm

## MATÉRIAUX

**Chassis :** tube acier galvanisé

**Habillage :** tôle acier découpée peint sur galva

**Finition intérieure :** tôle acier galvanisé ou peint sur galva pour effet bicolore ou bac acier amovible avec anneaux

## RÉSERVE D'EAU (EN OPTION)

Comprend géotextile, billes d'argile et tube de remplissage (incompatible avec intérieurs tôle galva)



Plus d'infos sur ce produit

	Bac monochrome		Bac bicolore	
	Intérieur tôle galva	Bac acier amovible avec anneaux	Intérieur tôle galva	Bac acier amovible avec anneaux
790 x 790 x 760 mm	201485	201487	201720	201722
990 x 990 x 870 mm	201490	201492	201723	201725
1 145 x 1 145 x 960 mm	201493	201495	201726	201728

## Options

Réserve d'eau pour bac 790 x 790 mm	201601
Réserve d'eau pour bac 990 x 990 mm	201602
Réserve d'eau pour bac 1 145 x 1 145 mm	201603





LIGNE KUB.

## Bac à palmier Kub.

Le bac à palmier Kub, se décline sous plusieurs finitions. Seul ou associé aux éléments de la ligne Kub, il s'intégrera parfaitement à tous vos espaces intérieurs ou extérieurs.

### DIMENSIONS

l 450 x L 450 x H 450 mm

### Finition intérieure :

bac acier

### MATÉRIAUX

#### Habillage :

- > Acier peint sur zinc
- > Bois exotique finition brute, acajou ou chêne clair



Plus d'infos sur ce produit

	Acier et bois	Tout acier
Références	306422	306420



## Bac à palmier Le Caire

Le bac à palmier modulable Le Caire, en forme de pentagone, est à associer sans modération avec le banc Le Caire pour apporter une touche de fraîcheur avec un choix infini de combinaisons.

### DIMENSIONS

l 665 x L 1 065 x H 465 mm

### Finition intérieure :

tôle acier galvanisé avec film géotextile

### MATÉRIAUX

**Habillage :** acier peint sur galva, pourtour en stratifié compact chêne clair



Plus d'infos sur ce produit

	Bac à Palmier Le Caire	Banquette Le Caire
Références	209671	209670

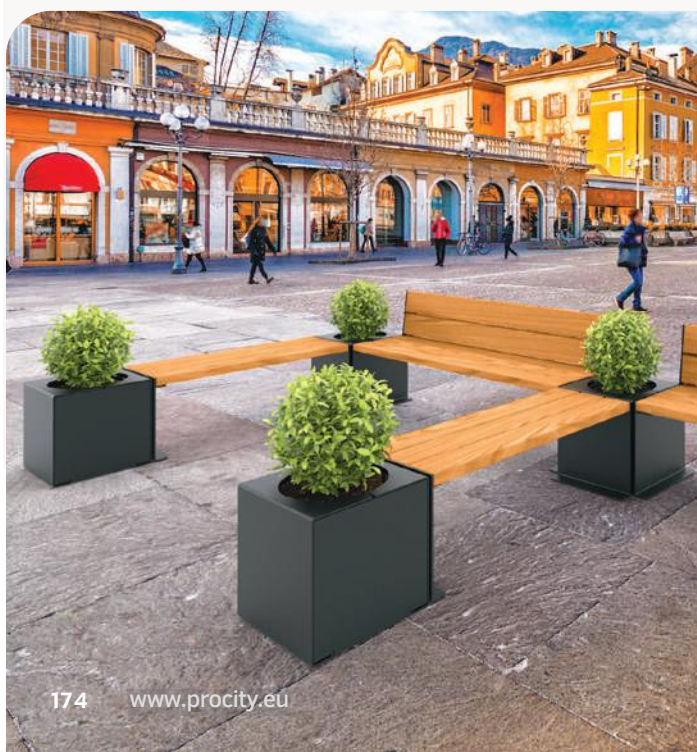



## Vase Tradition

Le vase Tradition apporte une touche de modernité avec son allure de pot de fleurs aux dimensions extra larges. De plus, le matériau proposé est 100% recyclable.

### DIMENSIONS

- > Ø 800 mm x haut. 800 mm
- > Ø 1 000 mm x haut. 1 000 mm

### RÉSERVE D'EAU

Grille percée à poser au fond du vase pour former la réserve d'eau

### MATÉRIAUX

**Habillage :** plastique polyéthylène haute densité teinté dans la masse, résistant aux UV



Plus d'infos sur ce produit

	Ø 800 mm	Ø 1 000 mm
Références	201661	201662
<b>Option</b>		
Kit d'ancrage (4 pattes + chevilles)		201669



## Vase Héritage

Le vase Héritage permet de valoriser en tout simplicité la végétation dans nos villes, dans un matériau 100% recyclable.

### DIMENSIONS

- > Ø 800 mm x haut. 800 mm
- > Ø 1 000 mm x haut. 1 000 mm

### RÉSERVE D'EAU

Grille percée à poser au fond du vase pour former la réserve d'eau

### MATÉRIAUX

**Habillage :** plastique polyéthylène haute densité teinté dans la masse, résistant aux UV



Plus d'infos sur ce produit

	Ø 800 mm	Ø 1 000 mm
Références	201651	201652
<b>Option</b>		
Kit d'ancrage (4 pattes + chevilles)		201669



### PEHD

Matériau 100 % recyclable léger et résistant, ne nécessitant pas d'entretien.

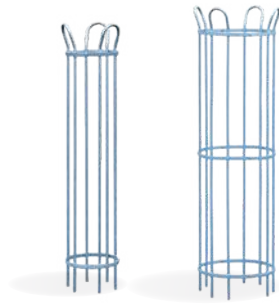

## Corset pour arbre Ø 250 & Ø 450 mm

Constitué d'épingles galbées dans leur partie supérieure. Elle sont reliées entre elles par des arceaux en acier plat fermés par des boulons de blocage fournis.

### DIMENSIONS

Hauteurs : 1500  
ou 1870 mm

> Version Ø 450 mm :  
3 plats 20 x 4 mm

### POSE

Directement au sol

### MATÉRIAUX

- > Tube acier galvanisé ou peint sur galva Ø 16 mm
- > Version Ø 250 mm :  
2 plats 20 x 4 mm



Ø 250 mm



Plus d'infos sur ce produit

Ø 450 mm



Plus d'infos sur ce produit

	Ø 250 mm	Ø 450 mm
Galva - lot de 5 pièces	201124	201122
Peint/galva - lot de 5 pièces	201134	201132

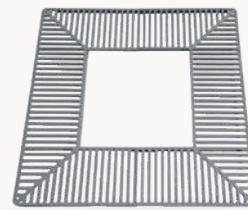

Silaos®



Venise

## Grille d'arbre Silaos® & Venise

Le design contemporain de ces grilles d'arbre carrées vient compléter votre décoration urbaine ; réalisée en 2 éléments à fixer entre eux (sauf 1500 x 1500 mm en 4 éléments).

### DIMENSIONS

1 000, 1 300 ou 1 500 mm

### OPTION

Châssis-support en acier galvanisé permettant à la grille d'arbre de reposer sur tout son périmètre

### MATÉRIAUX

Tôle acier peint sur galva

### POSE

Directement au sol  
ou sur châssis-support



Silaos®



Plus d'infos sur ce produit

Venise



Plus d'infos sur ce produit

	Silaos®	Venise
1 000 x 1 000 mm	201217	201183
1 300 x 1 300 mm	201218	201184
1 500 x 1 500 mm	201223	201186
<b>Options châssis support</b>		
1 000 x 1 000 mm	201232	201232
1 300 x 1 300 mm	201233	201233
1 500 x 1 500 mm	201239	201239





## Arceau de bordure

Une solution simple et efficace pour délimiter les espaces.

### DIMENSIONS

Longueurs : 1 000, 1 300 ou 1 500 mm

### MATÉRIAUX

Tube acier Ø 60 mm galvanisé, peint sur galva ou peint sur zinc



Plus d'infos sur ce produit



En option



	Galva	Peint/Galva	Peint/zinc
Long. 1 000 mm	204100	204150	204165
Long. 1 500 mm	204101	204151	204166
Long. 2 000 mm	204102	204152	204167



## Lisse de bordure Milan

La lisse de protection de bordure permet des réalisations harmonieuses en continue grâce à ses piètements rectangulaires.

### DIMENSIONS

Longueur : 1 500 mm

### MATÉRIAUX

Tube acier 50 x 30 mm galvanisé ou peint sur galva



Plus d'infos sur ce produit



En option



	Galva	Peint/Galva
Références	204113	204114

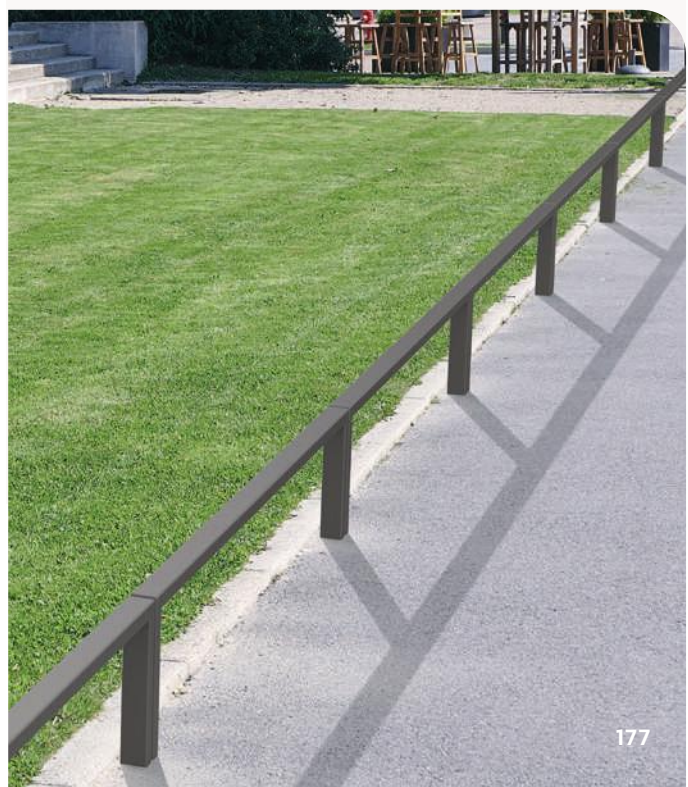



**Nouveau**

## Cloture rondin

Alliant esthétique rustique et solidité, cette barrière en bois s'intègre harmonieusement dans les environnements naturels.

### DIMENSIONS

Longueurs :  
3 000 et 4 000 mm



### MATÉRIAUX

Bois résineux traité  
autoclave classe 4



Plus d'infos  
sur ce produit

	Clôture 1 lisse	Clôture 2 lisses
3 000 mm	302100	302102
4 000 mm	302101	302103



**Nouveau**

## Cabane à livres

Invitez à la lecture et au partage avec cette bibliothèque extérieure en bois traité. Robuste et esthétique, elle s'intègre harmonieusement dans vos espaces publics.

### DIMENSION

Hauteur hors sol :  
1 800 mm

### FIXATION

À sceller sur plot béton



### MATÉRIAUX

Bois résineux traité  
autoclave classe 4  
et PEHD jaune et vert



Plus d'infos  
sur ce produit

Référence **310900**





# Pergola Océan

La pergola Océan permet de créer des zones d'ombre dans nos villes, aidant ainsi à rendre plus agréable les périodes de fortes chaleurs.

## DIMENSIONS

Longueur 2 520 x profondeur 3 020 mm x hauteur 2 910 mm



## MATÉRIAUX

**Poteaux :** tube acier 80 x 80 mm, peint sur galva

### Toiture :

- > Tube acier 60 x 60 mm, peint sur galva
- > Lames de bois résineux autoclave classe 4



Plus d'infos sur ce produit

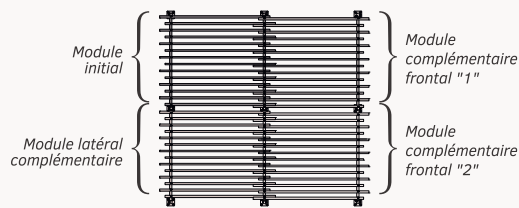

	Initial	Complémentaire latéral	Complémentaire frontal "1"	Complémentaire frontal "2"
Profondeur	3 020 mm	3 020 mm	2 770 mm	2 770 mm
Références	<b>529180</b>	<b>529181</b>	<b>529182</b>	<b>529183</b>

### Option

Claustra grillagé pour plantes grimpantes, voir page 84

**Nouveau**



## LIGNE TURIN

# Pergola Turin

**Nouveau**

Structure en bois traité autoclave, parfaite pour abriter les tables pique-nique. Design sobre, robustesse au rendez-vous, idéale pour les espaces extérieurs accueillants.

## DIMENSION

Longueur : 2 250 mm



## MATÉRIAUX

**Poteaux :** bois résineux section 90 x 66 mm, traité autoclave classe 4

**Toiture :** clin plat en bois résineux



Plus d'infos sur ce produit

Référence **310500**



La pergola peut être agrandie en longueur ou en largeur, sans limite, grâce à ses modules complémentaires. En fonction des extensions choisies, les vagues de la toiture seront du plus bel effet !



# Maîtrise d'accès et parking



## p.182 PORTIQUES

Tournants, fixes

## p.186 BARRIÈRES

Tournantes, levantes, sélectives

## p.193 STATIONNEMENT

Blocs parking, butées de parking, traceur

## p.194 PROTECTIONS

Ralentisseurs et protections d'angle, étriers, corset et épingles, barrière amovible Écobar®

## p.199 ABRIS

Abris chariots, abris caisse, passages couverts

## p.202 MIROIRS

Parking et multi-usages

## GLOSSAIRE



Fixation  
en scellement  
direct



Fixation  
sur platines



Fixation  
sur platines  
avec pieds  
réglables



Le produit  
peut être  
rendu  
amovible



Produit peint  
selon nos 10 RAL  
acier au choix  
(voir page 10)



Système  
de verrouillage  
par clé triangle



Système  
de verrouillage  
par cadenas

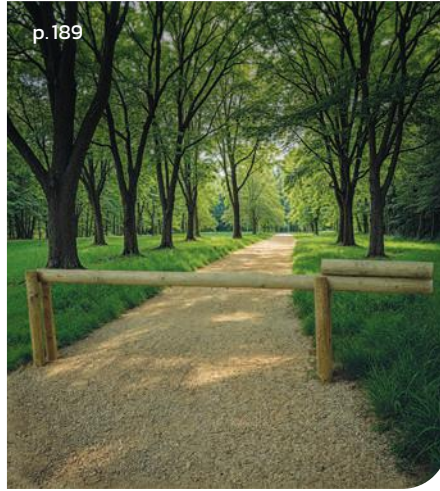

# Portique universel tournant

Le portique tournant sélectif permet de gérer l'accès des poids lourds, caravanes, etc., sur les aires de stationnement.



## DIMENSIONS

Hauteur d'accès : de 1 900 à 4 000 mm

## MATÉRIAUX

- › Tubes acier laqué blanc sur galva avec bandes rouges rétro réfléchissantes (autres couleurs, nous consulter)
- › Lisse centrale permettant d'élargir le portique
- › Simple ou double tirant

- › Crosses de scellement fournies dans le kit de pose

## SYSTÈME DE FERMETURE

Par goupilles traversantes



En option



Plus d'infos sur ce produit

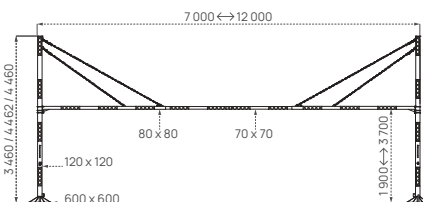
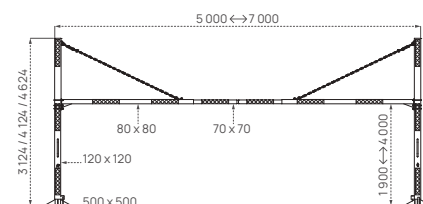

	Portique	Kit de pose
<b>Larg. réglable de 5 000 à 7 000 mm</b>		
Hauteur réglable de 1 900 à 2 500 mm	202511	202611
Hauteur réglable de 2 500 à 3 500 mm	202517	202615
Hauteur réglable de 3 500 à 4 000 mm	202518	202622
<b>Larg. réglable de 7 000 à 12 000 mm</b>		
Hauteur réglable de 1 900 à 2 500 mm	202514	202615
Hauteur réglable de 2 500 à 3 500 mm	202515	202622
Hauteur réglable de 3 500 à 3 700 mm	202519	202622
<b>Options</b>		
Kit de fixation panneau Ø 450 mm		202321
Bavette limiteur de hauteur, voir page 184		202601

# Demi portique tournant

Une solution de maîtrise d'accès pour les voies étroites, ne permettant pas l'installation d'un portique entier.



Des portiques universels qui s'adaptent à la largeur de vos voies d'accès, et proposent une hauteur ajustable à vos besoins. Produits disponibles sur stock.

## DIMENSIONS

Hauteur d'accès : de 1900 à 4 000 mm

> Crosses de scellement fournies dans le kit de pose

## MATÉRIAUX

- > Tubes acier laqué blanc sur galva avec bandes rouges rétro réfléchissantes (autres couleurs, nous consulter)
- > Lisse centrale permettant d'élargir le portique
- > Simple ou double tirant

## SYSTÈME DE FERMETURE

Par goupilles traversantes

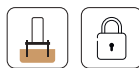

En option



Plus d'infos sur ce produit

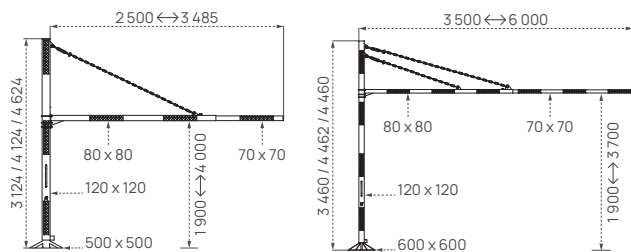

	Demi portique	Kit de pose
<b>Larg. réglable de 2 500 à 3 500 mm</b>		
Hauteur réglable de 1 900 à 2 500 mm	202540	202616
Hauteur réglable de 2 500 à 3 500 mm	202541	202617
Hauteur réglable de 3 500 à 4 000 mm	202544	202623
<b>Larg. réglable de 3 500 à 6 000 mm</b>		
Hauteur réglable de 1 900 à 2 500 mm	202542	202617
Hauteur réglable de 2 500 à 3 500 mm	202543	202623
Hauteur réglable de 3 500 à 3 700 mm	202545	202623
<b>Options</b>		
Kit de fixation panneau Ø 450 mm		202321
Bavette limiteur de hauteur, voir page 184		202601



# Portique Éco tournant

Portique pivotant en acier avec traverse haute horizontale pivotante sur l'un des deux poteaux verticaux.

## DIMENSION

Hauteur d'accès :  
2 120 mm



## MATÉRIAUX

Tubes acier galvanisé avec 16 bandes rétroréfléchissantes rouges à coller



Plus d'infos sur ce produit

Référence **202306**

## Option

Kit de fixation panneau Ø 450 mm **202321**

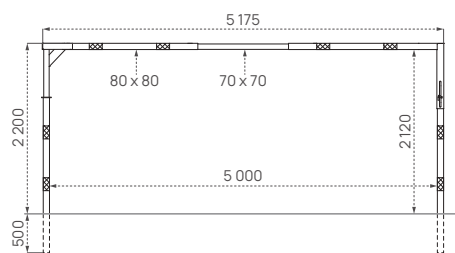

# Bavette limiteur de hauteur

Un limiteur de hauteur qui permet de maîtriser l'accès des véhicules hors gabarit aux parkings.

## DIMENSION

Longueur : 1 478 mm

## FIXATION

Par chaîne de longueur 500 mm et anneaux, compatible portique

## MATÉRIAUX

Tube acier laqué blanc sur galva avec bandes rouges rétroréfléchissantes



Plus d'infos sur ce produit

Référence **202601**

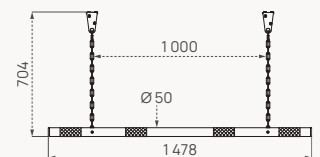

# Portique universel fixe

La traverse centrale coulisse entre les deux barres horizontales pour adapter la largeur du portique au lieu de poser au centimètre près. Une version réglable en hauteur vous permet, en outre, un réglage complémentaire du portique, afin de préparer vos massifs de scellement de façon anticipée.

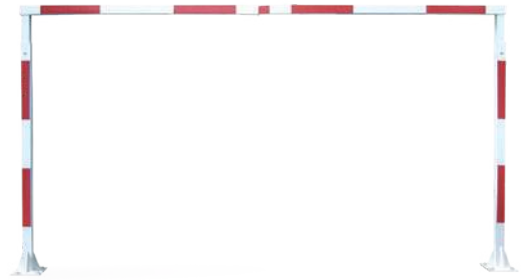

**Des portiques universels qui s'adaptent à la largeur de vos voies d'accès, et proposent une hauteur ajustable à vos besoins. Produits disponibles sur stock.**

## DIMENSIONS

**Hauteurs d'accès :**  
de 2 200 à 4 500 mm

## MATÉRIAUX

> Tubes acier laqué blanc sur galva avec bandes rouges rétroréfléchissantes (autres couleurs, nous consulter)

- > Lisse centrale permettant d'élargir le portique
  - > Simple tirant
  - > Crosses de scellement fournies dans le kit de pose
- Option :** bavette limiteur de hauteur

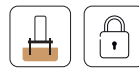

En option



Plus d'infos sur ce produit

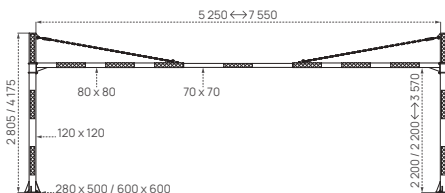
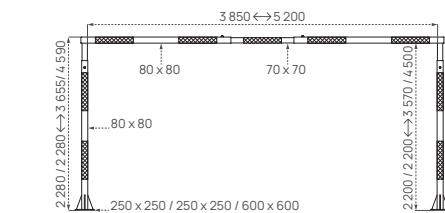

	Portique	Kit de pose
<b>Largeur de 3 850 à 5 200 mm ( sans tirant)</b>		
Hauteur fixe 2 200 mm	202330	202610
Hauteur réglable 2 200 mm à 3 570 mm	202340	202610
Hauteur fixe 4 500 mm	202332	202615
<b>Largeur de 5 250 à 7 500 mm</b>		
Hauteur fixe 2 200 mm (avec tirants)	202331	202612
Hauteur réglable 2 200 mm à 3 570 mm (avec tirants)	202341	202615
Hauteur fixe 4 500 mm (sans tirant)	202342	202615
<b>Options</b>		
Kit de fixation panneau Ø 450 mm	202321	
Bavette limiteur de hauteur, voir page 184	202601	

# Barrière universelle tournante M

La barrière télescopique s'adapte à toutes les largeurs de voies, de 3 à 4,75 mètres. Nous vous proposons un kit de pose indépendant de la barrière, afin de préparer vos massifs de scellement de façon anticipée.



## DIMENSIONS

Largeur : modulable de 3 000 à 4 750 mm

## MATÉRIAUX

Tubes acier laqué blanc sur galva avec bandes rouges rétroréfléchissantes

## SYSTÈME DE FERMETURE

- > Par cadenas (fourni)
- > Second poteau de réception pour verrouillage en position ouverte

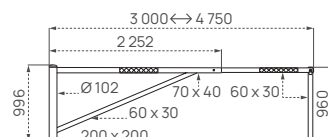

Barrière universelle tournante	203192
Kit de pose	202613



Plus d'infos sur ce produit



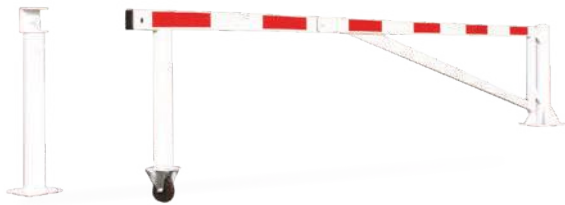

# Barrière universelle L

Cette barrière de longueur exceptionnelle est équipée d'un support roulette qui limite le porte-à-faux et facilite la manipulation.

### DIMENSIONS

Largeur : 6 000, 7 000 ou 8 000 mm

### SYSTÈME DE FERMETURE

Par goupille sur le support de repos

### MATÉRIAUX

- > Tubes acier galvanisé laqué blanc sur galva avec bandes rouges rétroréfléchissantes
- > Fût monté sur pivot

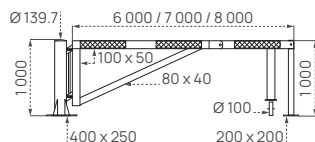

	6 000 mm	7 000 mm	8 000 mm
Références	203160	203170	203180
<b>Options</b>			
Poteau de réception en position ouverte			203176
Kit de pose			202614



Plus d'infos sur ce produit



# Barrière universelle tournante XL

Une barrière tournante extra longue avec tirants en partie supérieure pour les emplacements les plus contraignants.

### DIMENSIONS

Largeur : modulable de 6 050 à 10 000 mm

### SYSTÈME DE FERMETURE

- > Par goupille
- > Second poteau de réception pour verrouillage en position ouverte

### MATÉRIAUX

- > Tubes acier laqué blanc sur galva avec bandes rouges rétroréfléchissantes
- > Crosses de scellement fournies dans le kit de pose

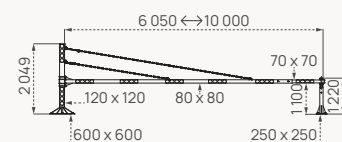

Barre universelle tournante	203195
Kit de pose	202624



Plus d'infos sur ce produit





## Barrière lisse alu levante

Indispensable pour le filtrage des véhicules, la barrière télescopique s'adapte à toutes les largeurs de voies.

### DIMENSIONS

**Largeur :** modulable de 3 050 à 6 400 mm

### MATÉRIAUX

- > Lisse aluminium peint en blanc avec bandes rétro réfléchissantes rouges
- > Rotation sur un axe inox monté sur roulement à billes. Contrepoids à intégrer dans un coffret fixe sur la lisse
- > Éléments de scellement fournis

### SYSTÈME DE FERMETURE

Verrouillage en position levée (sur le pied pivot) ou baissée (sur le pied de réception) par goupille

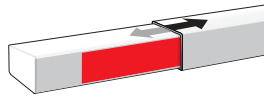
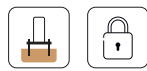

Référence **202170**



Plus d'infos sur ce produit

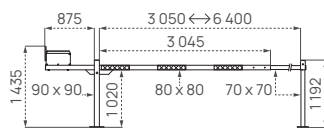

## Barrière levante à vérin

Son système à vérin simplifie son usage et lui permet, libérée de tout contrepoids, de se positionner au plus près d'un mur. De plus, son pied auto-porté limite son emprise au sol et facilite sa pose.

### DIMENSIONS

**Largeur :** modulable de 3 000 à 4 000 mm

### MATÉRIAUX

- > Lisse aluminium peint en blanc avec bandes rétro réfléchissantes rouges
- > Pied pivot et rabattable
- > Vérin intégré. Rotation sur un axe en inox
- > Éléments de scellement fournis

### SYSTÈME DE FERMETURE

Verrouillage automatique par clé

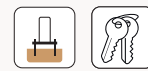

#### En option



Référence **202171**



Plus d'infos sur ce produit



Voir la vidéo

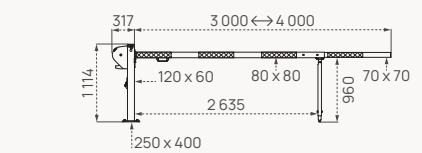



LIGNE TURIN

# Barrière Turin fixe

Nouveau

Une barrière tout bois idéale pour les environnements forestiers.

**DIMENSIONS**

Largeur : 3 000  
ou 4 000 mm

**MATÉRIAUX**

Poteaux : bois résineux traité autoclave classe 4



Longueur 3 000 mm	302000
Longueur 4 000 mm	302001



Plus d'infos sur ce produit

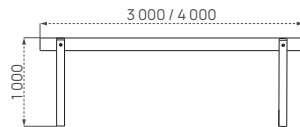

LIGNE TURIN

# Barrière Turin levante

Nouveau

Une barrière fonctionnelle tout bois pour les chemins en pleine nature.

**DIMENSIONS**

Largeur : 4 000 mm

**MATÉRIAUX**

Poteaux : bois résineux traité autoclave classe 4



Référence	302020
-----------	--------



Plus d'infos sur ce produit

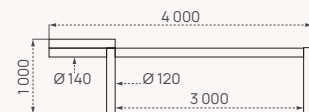

# Barrière tournante

Une barrière de maîtrise d'accès disponible en version 1 400 à 3 000 mm. Les plus grandes versions sont équipées d'un tube vertical permettant l'installation d'un panneau de signalisation.



## DIMENSIONS

**Longueurs :** 1 400, 1 800, 2 300 ou 3 000 mm

**Passages utiles :** 1 250, 1 660, 2 150 ou 2 930 mm

## MATÉRIAUX

- › Tubes acier galvanisé ou peint sur galva
- › Fût monté sur pivot
- › Crosses de scellement fournies dans le kit de pose

## SYSTÈME DE FERMETURE

- › Par goupille Ø 20 mm
- › Blocage possible à 90° en position ouverte



## En option

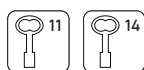

Longueur 1,4 m

Longueur 1,8 m

Longueur 2,3 m

Longueur 3 m



Plus d'infos sur ce produit



Plus d'infos sur ce produit



Plus d'infos sur ce produit



Plus d'infos sur ce produit



	Long. 1400 mm	Long. 1800 mm	Long. 2 300 mm	Long. 3 000 mm
Galva	203137	203142	203132	203135
Peint/galva	203138	203143	203133	203136
Kit de pose	203601	203601	203601	203602



# Barrière tournante Trombone

Simplifiez la sécurisation des voiries grâce à notre barrière tournante trombone. Un modèle sobre et pratique pour la maîtrise d'accès résistante dans les temps.

## DIMENSION

Longueur : 1 800 mm

## MATÉRIAUX

- > Tubes acier galvanisé ou peint sur galva avec bouchon noir
- > Pivot assuré dans le tube extérieur
- > Crosses de scellement fournies dans le kit de pose

## SYSTÈME DE FERMETURE

- > Par goupille Ø 16 mm
- > Blocage possible à 90° en position ouverte



### En option

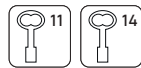

	Galva	Peint/galva	Kit de pose
Références	203125	203128	203601



Plus d'infos sur ce produit

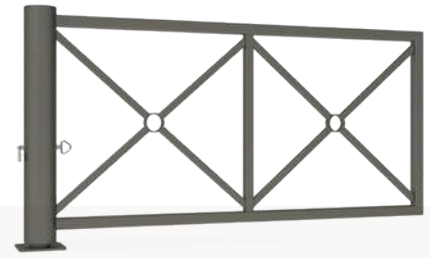
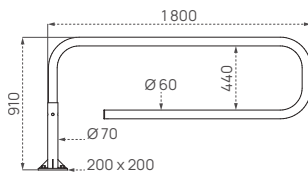

# Barrière tournante Décorative

Une barrière décorative de maîtrise d'accès qui trouvera sa place seule ou dans la continuité de barrière de ville à croix de Saint-Adnré. Un élément esthétique et efficace pour gérer les flux de circulation.

## DIMENSION

Longueur : 2 010 mm

## MATÉRIAUX

- > Tubes acier peintacier peint sur galva
- > Fût monté sur pivot



## SYSTÈME DE FERMETURE

- > Par goupille Ø 20 mm
- > Blocage possible à 90° en position ouverte

### En option

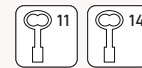

- > Crosses de scellement fournies dans le kit de pose

Référence	203129
Kit de pose	203601



Plus d'infos sur ce produit

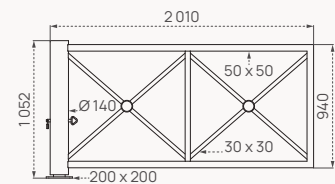



## Barrière sélective tournante

Interdit l'accès des véhicules motorisés aux parcs publics mais accepte le passage de tout type de fauteuils roulants, en conformité avec les réglementations en vigueur.

### DIMENSIONS

Largeur : 1 300 mm

### MATÉRIAUX

> Tubes acier galvanisé ou peint sur galva

- > Pivot assuré par un tube intérieur avec butée de limitation de rotation
- > Crosses de scellement fournies

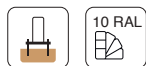

	Galva	Peint/galva
Références	203215	203265



Plus d'infos sur ce produit

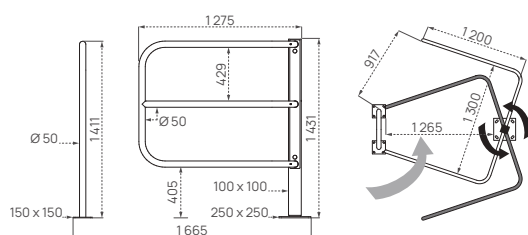

## Barrière sélective fixe

La barrière sélective fixe permet de limiter l'accès à une zone aux piétons et véhicules non motorisés. Elle s'installe en accompagnement d'une barrière qui permettra de créer un flux de circulation type chicane.

### DIMENSIONS

Largeur : 1 926 mm

### MATÉRIAUX

- > Tubes acier galvanisé ou peint sur galva
- > Crosses de scellement fournies



	Galva	Peint/galva
Références	203211	203261

### Options

Barrière tournante - Long. 1 400 mm	203137	203138
-------------------------------------	--------	--------

Kit de pose	203601	
-------------	--------	--



Plus d'infos sur ce produit

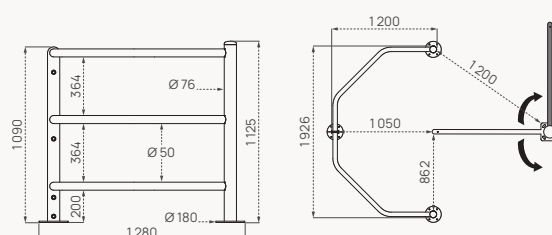



## Bloc parking BPE

Un modèle optimisé pour garantir une utilisation simplifiée et intuitive.

### MATÉRIAUX

- > Tubes acier galvanisé Sendzimir avec bandes réflectos
- > Pied télescopique, sabots en zamack moulé
- > Disponible en version Amortichoc® pour absorber la poussée d'un véhicule manœuvrant

### SYSTÈME DE FERMETURE

- > Serrure poussoir avec clé différentes (3 clés fournies) ou clés identiques (3 clés fournies)
- > Serrure clé triangle de 8 (1 clé triangle fournie)

	BPE	Amortichoc®
<b>Serrure poussoir</b>		
Ouverture par clés différentes	204800	204810
Ouverture par clés identiques	204801	204811
<b>Serrure clé triangle</b>		
Ouverture par clé triangle	204802	-
<b>Cadenas</b>		
Ouverture par cadenas	204819	-



Plus d'infos sur ce produit

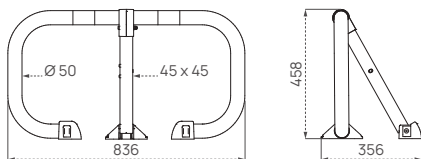

## Bloc parking classique

Un modèle universel, simple d'utilisation, qui s'intègre efficacement.

### MATÉRIAUX

- > Tubes acier galvanisé Sendzimir avec bandes réflectos
- > Pied télescopique, sabots en aluminium moulé

### SYSTÈME DE FERMETURE

- > Serrure poussoir avec clés différentes (3 clés fournies) ou clés identiques (3 clés fournies)

Ouverture par clés différentes	204831
Ouverture par clés identiques	204832



Plus d'infos sur ce produit

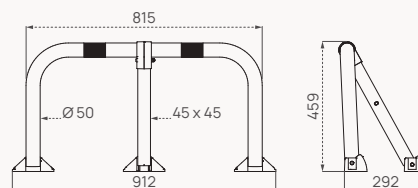



## Butée de parking caoutchouc

Robuste et fonctionnelle, la butée de parking caoutchouc matérialise efficacement les extrémités de parking.

### DIMENSIONS

Longueurs : 550, 900 ou 1 800 mm

Long. 550 mm	207912
Long. 900 mm	207913
Long. 1 800 mm	207914

### MATÉRIAUX

Caoutchouc recyclé

<b>Option</b>	
Boulons à expansion	111566



Plus d'infos sur ce produit

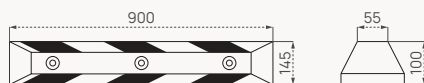

## Butée de parking acier

Permet de délimiter l'extrémité des places de parking ou de prévenir la collision d'un véhicule avec un obstacle lors de manœuvres.

### DIMENSION

Longueur : 1 802 mm

### MATÉRIAUX

- > Acier galvanisé ou peint sur galva
- > Ancrage fourni

	Galva	Peint/galva
Références	207909	207910

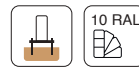

Plus d'infos sur ce produit

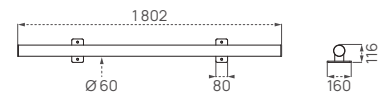

## Traceur de lignes M-Markers



Idéal pour le repérage des places de parking de sièges sociaux ou de sites industriels. Peinture de qualité et tracé de précision, conforme au règlement REACH.

### DIMENSIONS

Aérosols : 500 ml de peinture et pour l'extérieur

Autonomie : 50 m

Traceur blanc - lot de 12 pièces	111780
Traceur blanc - lot de 12 pièces	111781

<b>Option</b>	
Machine à tracer	111250



Plus d'infos sur ce produit



# Ralentisseur

La meilleure offre pour limiter la vitesse des véhicules dans les zones privées : 2 modèles, 2 hauteurs disponibles. Nos modèles offrent une bonne visibilité de jour comme de nuit.

## DIMENSIONS

Hauteurs : 50 ou 75 mm

## MATÉRIAUX

Caoutchouc

	Jaune	Noir
<b>Version standard - haut. 50 mm</b>		
Module central (l'unité) - long. 500 mm	111523	111524
Extrémités (la paire) - 2x long. 250 mm	111525	
<b>Version standard - haut. 75 mm</b>		
Module central (l'unité) - long. 500 mm	111533	111534
Extrémités (la paire) - 2x long. 250 mm	111535	
<b>Option</b>		
Boulons à expansion pour haut. 50 et 75 mm - x20 pièces	111566	



Plus d'infos sur ce produit

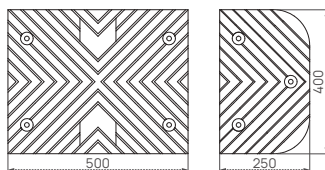

Plus d'infos sur ce produit

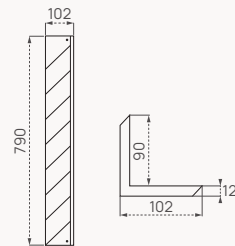

# Protection d'angle en caoutchouc

Un dispositif fonctionnel et particulièrement visible, grâce à ses couleurs contrastées, pour absorber les chocs sur les angles de vos sites de production ou de vos entrepôts.

## DIMENSION

Hauteur : 800 mm

Référence - lot de 15 pièces **111803**

## MATÉRIAUX

Caoutchouc recyclé

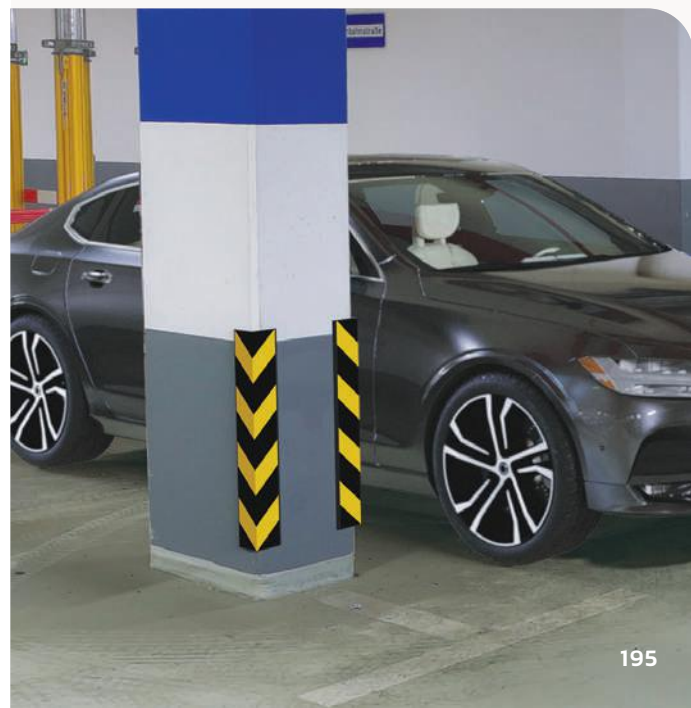



# Étrier de protection Ø 35 et Ø 60 mm

Parfait pour l'entourage des poteaux, parcmètres, réverbères...

### DIMENSIONS

Étrier Ø 35 mm :  
largeur 565 mm

Étrier Ø 60 mm :  
largeur 650 mm

### MATÉRIAUX

Tube acier galvanisé  
ou peint sur galva



	Galva	Peint/galva
<b>Scellement direct</b>		
Ø 35 mm - haut. hors tout 680 mm	201020	201021
Ø 60 mm - haut. hors tout 683 mm	201030	201031
<b>Sur platines</b>		
Ø 35 mm - haut. 502 mm	291020	291021
Ø 60 mm - haut. 505 mm	291030	291031



Plus d'infos  
sur ce produit

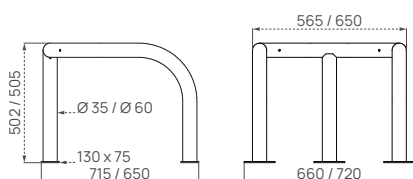

# Corset de protection

Un entourage complet pour lampadaires, panneaux...

### DIMENSIONS

700 x 700 mm

### MATÉRIAUX

Tube acier galvanisé  
ou peint sur galva Ø 60 mm



	Galva	Peint/galva
Références	201008	201009



Plus d'infos  
sur ce produit

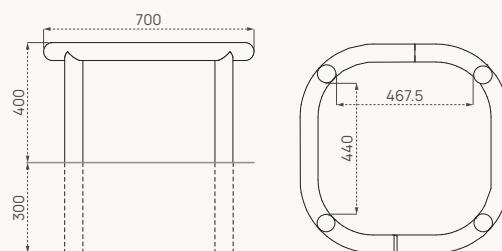



# Épingle de protection Ø 60 mm

Protection des bouches d'incendie, compteurs extérieurs et bornes de recharge électriques...

### DIMENSION

Largeur : 625 mm

### MATÉRIAUX

Tube acier galvanisé ou peint sur galva



En option



	Galva	Peint/galva
<b>Scellement direct</b>		
Références	201060	201061
<b>Sur platines</b>		
Références	291060	291061



Plus d'infos sur ce produit

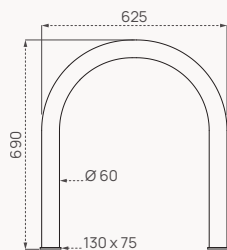

# Épingle de protection Ø 50 mm

L'épingle de protection version économique pour les bornes électriques et autres installations à protéger.

### DIMENSION

Largeur : 300 mm

### MATÉRIAUX

Tube acier galvanisé ou peint sur galva

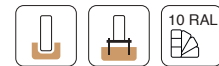

	Galva	Peint/galva
<b>Scellement direct</b>		
Références	201066	201067
<b>Sur platines</b>		
Références	291066	291067



Plus d'infos sur ce produit

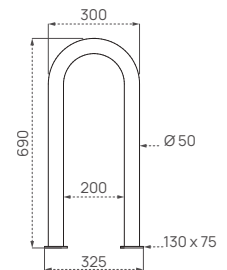

# Barrière amovible Éco-bar®

Barrière de manifestation, barrière de police,  
barrière de foule... Un équipement indispensable  
pour la canalisation temporaire des effectifs.

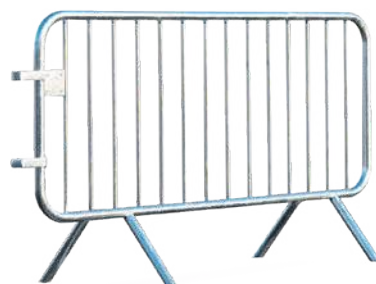

Une barrière  
indispensable, robuste  
et au rapport qualité/  
prix imbattable. Facile  
à stocker pour un  
rangement au carré !

## DIMENSIONS

Largeurs : 1 980  
ou 2 470 mm

## MATÉRIAUX

Tube : acier galvanisé  
Pieds : biseautés pour  
une meilleure stabilité.



Plus d'infos  
sur ce produit

Conçus pour accepter  
dénivelé et rotation.

Accrochage : universel

## OPTION

Découpe laser pour plaque  
d'identification

14 barreaux	200060
18 barreaux	200070

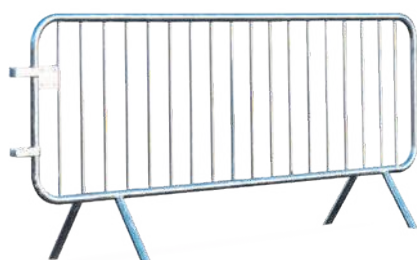
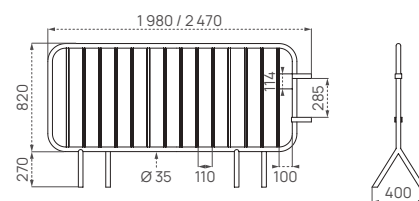



Un encombrement idéal qui correspond à une place de parking.



## Abri chariots Modulo

Cet abri permet le rangement de chariots sur les parkings des zones commerciales.

### DIMENSION

Profondeur : 4 869 mm

### MATÉRIAUX

**Poteaux :** tube acier galvanisé 70 x 70 mm

### Toiture :

- > Tube acier 40 x 40 mm
- > Panneaux en polycarbonate alvéolaire traité anti-UV
- > Profilés aluminium anodisé

### Bardages :

verre sécurisé avec traverses de protection en acier

### Arceau pour accroche chariots :

acier zenzimir 30 x 30 mm



	Scellement direct	Sur platines
Références	529777	599777



Plus d'infos sur ce produit

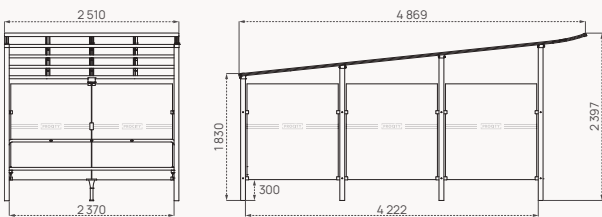

## Abri caisse Modulo

Un design épuré et fonctionnel.

### DIMENSIONS

**Longueurs :**  
1 344 ou 2 510 mm

### MATÉRIAUX

**Poteaux :** tube acier galvanisé 70 x 70 mm

### Toiture :

- > Tube acier 40 x 40 mm
- > Panneaux en polycarbonate alvéolaire traité anti-UV
- > Profilés aluminium anodisés

**Bardages :** verre sécurisé

	Scellement direct	Sur platines
Longueur 1 344 mm	529770	599770
Longueur 2 510 mm	529771	599771

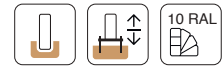
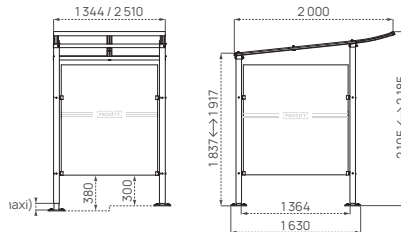

Plus d'infos sur ce produit

## Abri caisse Voûte

Un classique pour la protection des usagers.

### DIMENSION

**Longueur :** 1 540 mm

### MATÉRIAUX

**Poteaux :** tube acier galvanisé 80 x 80 mm

### Toiture :

- > Tube aluminium 40 x 60 mm
- > Voûte en polycarbonate alvéolaire traité anti-UV
- > Arceaux en profilés aluminium cintrés

**Bardages :** verre sécurisé

Référence	529200
-----------	--------

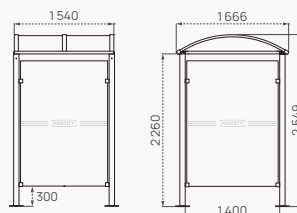

Plus d'infos sur ce produit



# Passage couvert Voûte S & M

Un abri de piétons modulable en fonction des besoins,  
disponible avec ou sans éclairage LED.



## DIMENSIONS

Largeurs : 1 666  
ou 2 251 mm

## MATÉRIAUX

**Poteaux :** tube acier galvanisé 80 x 80 mm

### Toiture :

- › Tube aluminium 40 x 60 mm
- › Voûte en polycarbonate alvéolaire traité anti-UV
- › Longérons en profilé aluminium
- › Arceaux en profilés aluminium cintrés

**Bardages :** polycarbonate alvéolaire traité anti-UV ou verre sécurisé

**Éclairage LED :** ruban de LED intégré à la structure (alimentation 220 V, disjoncteur non fourni)



Nouveau

Nouveau

Module initial S

Module complémentaire S

Module initial M

Module complémentaire M

### Bardages en polycarbonate

Sans éclairage LED intégré	599808	599809	599802	599803
Avec éclairage LED intégré			599802L	599803L

### Bardages en verre

Sans éclairage LED intégré	-	-	599804	599805
----------------------------	---	---	--------	--------

### Options

Bardage latéral en polycarbonate pour module initial - 1 côté				599810
Bardage latéral en polycarbonate pour module complémentaire - 1 côté				599811
Bardage latéral en verre pour module initial - 1 côté				599812
Bardage latéral en verre pour module complémentaire - 1 côté				599813

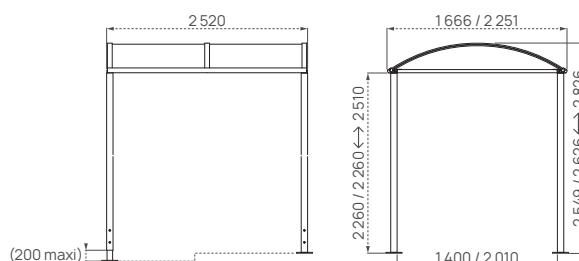

Voûte S



Plus d'infos sur ce produit

Voûte M



Plus d'infos sur ce produit



# Passage couvert Milan

Une structure simple et moderne, pour la protection des flux de piétons.

## DIMENSION

Largeur : 2 318 mm

## MATÉRIAUX

**Poteaux :** tube acier galvanisé 80 x 80 mm

### Toiture :

- > Tube acier 60 x 60 mm
- > Panneaux en polycarbonate alvéolaire traité anti-UV

**Bardages :** polycarbonate alvéolaire traité anti-UV

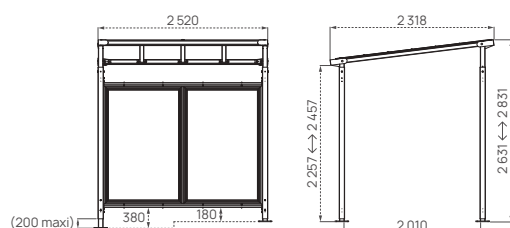

Module initial	599800
Module complémentaire	599801

### Options

Bardage latéral pour module initial - 1 côté	599810
Bardage latéral pour module complémentaire - 1 côté	599811



Plus d'infos sur ce produit



# Passage couvert Voûte L

Le passage Voûte "Large" offre une protection optimale pour les piétons grâce à sa largeur proche des 3 mètres.

## DIMENSION

Largeur : 3 023 mm

## MATÉRIAUX

**Poteaux :** tube acier galvanisé 80 x 80 mm

### Toiture :

- > Tube aluminium 40 x 60 mm
- > Voûte en polycarbonate alvéolaire traité anti-UV
- > Longérons en profilé aluminium
- > Arceaux en profilés aluminium cintrés

**Bardages :** polycarbonate alvéolaire traité anti-UV



En option

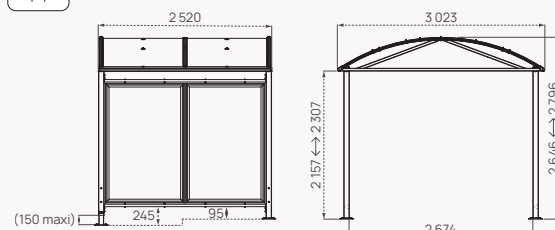

Module initial	599806
Module complémentaire	599807

### Options

Bardage latéral pour module initial et complémentaire - 1 côté	599814
Éclairage LED	509041



Plus d'infos sur ce produit





## Miroir de parking 103 ESP

Une solution simple et économique pour éviter les angles morts. Ce miroir permet une visibilité de 2 mètres entre l'utilisateur et le miroir.

### MATÉRIAUX

#### Optique Polymir® :

- > Image nette, sans déformation
- > Incassable, indéformable, résistante aux chocs
- > Traité anti-UV

#### Fixation :

- > Rotule orientable dans toutes les directions
- > Visserie et nécessaire de fixation pour murs ou poteaux fournis

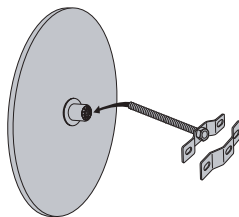

Contrôle deux directions



Plus d'infos sur ce produit

Distance maxi de l'utilisateur au miroir  
2 m

Optique  
Ø 300 mm

Référence  
103 ESP



## Miroir de parking Vumax

Le bombage de ce miroir dédié aux sorties de parking sans dégagement, augmente le champ de vision sans gêner le passage. Positionné à la verticale, il permet un faible encombrement et à l'horizontal, une vision grand angle à 180°.

### MATÉRIAUX

#### Optique P.A.S.® :

- > Image nette, sans déformation
- > Incassable, indéformable, résistante aux chocs
- > Traité anti-UV
- > Traitement anti-rayures et antistatique

Fixation : universelle pour murs et poteaux de 34 à 90 mm de section

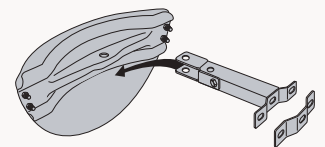

Contrôle trois directions

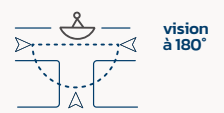

Plus d'infos sur ce produit

Distance maxi de l'utilisateur au miroir  
4 m  
6 m

Optique  
440 x 75 x 220 mm  
600 x 100 x 300 mm

Références  
Vumax 5 000  
Vumax 6 000



VIALUX



# Miroir multi-usages inox et anti-givre/anti-buée

En acier inoxydable, ce miroir a été conçu pour résister aux conditions climatiques les plus défavorables. La version anti-givre/anti-buée, développée par VIALUX®, ne nécessite aucun raccordement électrique.

## MATÉRIAUX

### Optique Inox :

- > Insensible aux UV
- > Précision de polissage pour une qualité d'image incomparable

### Optique Inox anti-givre/anti-buée :

- > Système exclusif de désembuage et dégivrage sans installation électrique
- > Nécessite une exposition au soleil

Fixation : acier galvanisé

Cadre : joint PVC noir à armature métallique

## ACCESSOIRES

Poteaux disponibles pour tous les modèles

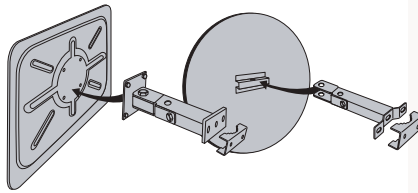

Contrôle deux directions



Distance maxi de l'utilisateur au miroir	Garantie		
	Optique	Inox	Inox anti-givre / anti-buée
9 m	600 x 400 mm	834	834 AB
11 m	Ø 600 mm	836	836 AB
20 m	800 x 600 mm	838	838 AB



Plus d'infos sur ce produit

VIALUX



# Miroir multi-usages avec cadre blanc

Le miroir multi-usages s'adapte, en intérieur comme en extérieur, à tous les environnements.

## MATÉRIAUX

### Optique Polymir® :

- > Image nette, sans déformation
- > Incassable, indéformable, résistante aux chocs
- > Traité anti-UV

### Optique P.A.S® :

traitement anti-rayures et antistatique en complément

Fixation : acier galvanisé

Cadre : résine thermoplastique

## ACCESSOIRES

Poteaux disponibles pour tous les modèles

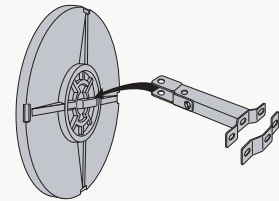

Distance maxi de l'utilisateur au miroir	Garantie		
	Optique	Polymir®	P.A.S®
5 m	Ø 400 mm	514	914
7 m	Ø 500 mm	515	915
9 m	600 x 400 mm	524	926
11 m	Ø 600 mm	516	916
15 m	Ø 700 mm	517	917
20 m	800 x 600 mm	526	928
20 m	Ø 800 mm	518	918
30 m	1000 x 800 mm	528	9210



Plus d'infos sur ce produit



# Solutions fumeurs



## p.206 CENDRIERS

Potelets cendriers, cendriers muraux,  
corbeilles cendrier

## p.209 ABRIS FUMEURS

## GLOSSAIRE



Fixation  
en scellement  
direct



Fixation  
sur platines



Fixation  
sur platines  
avec pieds  
réglables



Produit peint  
selon nos 10 RAL  
acier au choix  
(voir page 10)



Système de  
verrouillage  
par clé  
triangle de 11



Système  
de verrouillage  
par clé  
européenne



# Potelet - Cigarette



Une solution innovante pour lutter contre l'éparpillement des mégots tout en protégeant les piétons, avec la même efficacité que les autres potelets de trottoir.

## DIMENSIONS

**Contenance :** 3 000 mégots environ

**Hauteur hors tout :** 1 200 mm hors pommeaux

## MATÉRIAUX

**Structure :** tube acier Ø 76 mm

**Finition :** peint sur galva

**Plateau d'écrasement :** empêche les détritux volumineux

**Sérigraphie :** fournie

## DEUX MODÈLES DISPONIBLES :

- > Sur fourreau à sceller, verrouillable par clé triangle de 11
- > Sur fourreau platine à poser ou fixer au sol, verrouillable par cadenas

## VIDAGE

Par le bas du tube



Plus d'infos sur ce produit

	sur fourreau à sceller	sur fourreau platine
Hauteur	1 210 mm	1 450 mm
Références	<b>206580</b>	<b>206581</b>

## LIGNE PROVINCE

# Potelet - Cendrier



Un potelet-cendrier pratique et idéal pour conserver l'harmonie du mobilier urbain.

## DIMENSIONS

**Contenance :** 1 500 mégots environ

**Hauteur hors tout :** 1 200 mm hors pommeaux

**Diamètre :** Ø 76 mm

**Grille d'écrasement :** empêche les détritux volumineux

**Sérigraphie :** fournie

## VIDAGE

Par déverrouillage

## MATÉRIAUX

**Structure :** tube acier

**Finition :** peint sur zinc



Plus d'infos sur ce produit

	City	Agora	Boule	Agglo	Inox brossé
Références	<b>206770</b>	<b>206771</b>	<b>206772</b>	<b>206774</b>	<b>206773</b>

# Cendrier - Cigarette



L'alter ego du potelet cigarette à poser sur les poteaux de tous vos abris ou sur mur grâce à l'option platines murales.

## DIMENSIONS

**Contenance :** 1 500 mégots environ

**Hauteur :** 600 mm

## MATÉRIAUX

**Structure :** tube acier Ø 76 mm

**Pommeaux :** tête en aluminium moulé

**Finition :** peint sur zinc "couleur cigarette" ou monochrome

**Plateau d'écrasement :** empêche les détritux volumineux

## VIDAGE

Par le bas du tube



Plus d'infos sur ce produit

Référence	<b>206776</b>
Option platines murales - la paire	<b>206578</b>



## Cendrier mural tube



Un cendrier mural proposé à des conditions économiques particulièrement avantageuses, sans rien sacrifier à l'élégance et à la fonctionnalité.

### DIMENSIONS

**Contenance :** 2 litres  
Ø 80 x hauteur 480 mm

### MATÉRIAUX

**Structure :** aluminium brossé

**Sérigraphie :** fournie

### VIDAGE

Par clapet sur la partie basse



Plus d'infos sur ce produit

Référence **206597**

## Cendrier mural carré



Un design épuré et fonctionnel.

### DIMENSIONS

**Contenance :** 3 litres  
Largeur 250 x hauteur 350 x profondeur 85 mm

### MATÉRIAUX

**Structure :** acier laqué noir

### VIDAGE

Par porte avant, fermée par clé cylindre



Plus d'infos sur ce produit

Référence - lot de 4 pièces **208021**

## Corbeille – Cendrier



Une corbeille-cendrier qui assure l'extinction des mégots et ainsi évite la propagation du feu dans la corbeille.

### DIMENSIONS

**Contenance :** 2 litres  
Ø 250 x hauteur 650 mm

### MATÉRIAUX

**Structure :** aluminium

**Finition :** corps et seuil en acier peint RAL 7016

### VIDAGE

Cendrier et seuil intérieur amovibles pour vider et nettoyer les éléments



Plus d'infos sur ce produit

Référence **208040**





LIGNE SILAOS®

# Corbeille Cendrier Silaos®

La corbeille Silaos® propose une version avec cendrier. Elle peut être déclinée en acier et bois, tout acier ou acier et plastique recyclé.

**DIMENSION**

Contenance cendrier : 0,7 litres

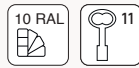

**MATÉRIAUX**

Descriptif complet : voir page 156



Plus d'infos sur ce produit

	Bois	Acier	Plastique recyclé
Références	594157	594148	594159



LIGNE VENISE

# Corbeille Cendrier Venise

L'élégante corbeille Venise se décline avec cendrier pour répondre à vos besoins.

**DIMENSION**

Contenance cendrier : 0,7 litres

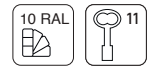

**MATÉRIAUX**

Descriptif complet : voir page 157



Plus d'infos sur ce produit

Référence	208126
-----------	--------

# Option écrase cigarette

Une solution simple et adaptée à la majorité de nos corbeilles.

**DIMENSIONS**

Longueur 154 x largeur 45 mm, épaisseur 1 mm

**MATÉRIAUX**

**Structure** : mousse adhésive double face épaisseur 0,64 mm pour le collant

**Finition** : inox brossé

**CORBEILLE PROCITY® POUVANT ACCUEILLIR CETTE OPTION :**

Lofoten, Kub., Venise, Olbia, Losange et Berlin



Plus d'infos sur ce produit

Référence	208181
-----------	--------

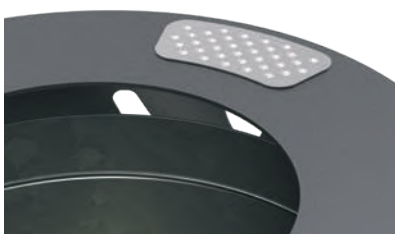

LIGNE PROVINCE

# Corbeille Guyenne pied cendrier



**DIMENSION**

Contenance : 1500 mégots environ



**MATÉRIAUX**

Descriptif complet : voir page 161



Plus d'infos sur ce produit

	City	Agora	Boule	Inox brossé
Pied cendrier	208165	208166	208167	208164



# Abri fumeurs Milan

Un abri fumeur design et facilement identifiable grâce à son coupe-vent signalétique en option.



L'abri fumeurs Milan peut être proposé en monochrome ou en bicolore.



**2**  
LONGUEURS

## DIMENSIONS

**Longueurs :**  
2 520 ou 5 020 mm

## MATÉRIAUX

**Poteaux :** tube acier galvanisé 80 x 80 mm



## Toiture :

- > Tube acier 60 x 60 mm
- > Panneaux en polycarbonate alvéolaire traité anti-UV

**Bardages latéraux, de fond et de façade :**  
verre sécurisé avec signalétique de sécurité

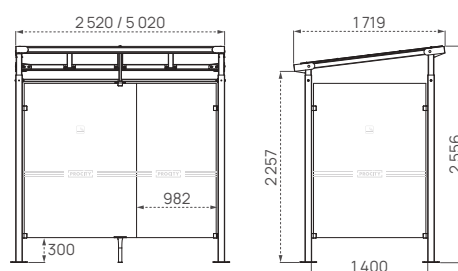

Plus d'infos sur ce produit



	Longueur 2 520 mm	Longueur 5 020 mm
Références	529405	529406
<b>Options</b>		
Coupe-vent latéraux - la paire		529407
Coupe-vent face avant - longueur 2 520 mm	529408	
Coupe-vent face avant - longueur 5 020 mm	529409	
Assis-debout	209147	
Banc/tablette	209116	
Autocollant du symbole "cigarette" - la paire	529401	
Autocollant du texte "ESPACE FUMEURS"	529402	



# Abri fumeurs Éco

Un abri fumeurs à la fois simple, solide et très économique. Il permet d'offrir aux fumeurs un espace couvert, à l'abri du vent et de la pluie.



## DIMENSION

Longueur : 2 406 mm

## MATÉRIAUX

**Poteaux :** tube aluminium anodisé Ø 50 mm, pièces raccords en aluminium moulé

**Sérigraphie :** fournie

## Toiture :

- > Panneaux en polycarbonate alvéolaire traité anti-UV
- > Profilé aluminium anodisé

**Bardages latéraux, de fond et de façade :** polycarbonate alvéolaire traité anti-UV

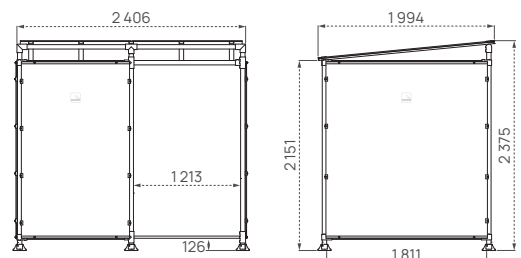

Plus d'infos sur ce produit

Référence 529380



COMPLÉTEZ VOTRE PRODUIT

ASSIS-DEBOUTS P. 65

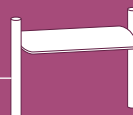

SOLUTIONS CENDRIERS P. 206



# Abri fumeurs Modulo

Cet abri fumeurs saura s'intégrer à tout type d'environnement grâce à son style simple et élégant.



Un abri esthétique présentant un excellent rapport qualité/prix. Il peut également être vendu avec ou sans bardage avant.



**2**  
LONGUEURS  
**2**  
PROFONDEURS

## DIMENSIONS

**Longueurs :** 2 510 ou 5 020 mm

**Profondeurs :**  
2 008 ou 3 400 mm

## MATÉRIAUX

**Poteaux :** tube acier galvanisé  
70 x 70 mm

## Toiture :

- > Tube acier 40 x 40 mm
- > Panneaux en polycarbonate alvéolaire traité anti-UV
- > Profilés aluminium anodisé

**Bardages latéraux, de fond et de façade :**  
verre sécurisé avec signalétique de sécurité

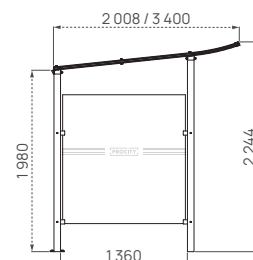
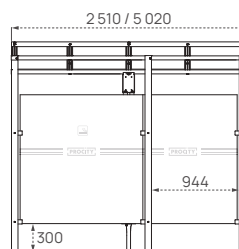

Plus d'infos sur ce produit

	Scellement direct		Sur platines	
	Avec bardage de retour avant	Sans bardage de retour avant	Avec bardage de retour avant	Sans bardage de retour avant
<b>Profondeur 2 008 mm</b>				
Longueur 2 510 mm	529570	529572	599570	599572
Longueur 5 020 mm	529571	529573	599571	599573
<b>Profondeur 3 400 mm</b>				
Longueur 2 510 mm	529570	529572	599570	599572
Longueur 5 020 mm	529571	529573	599571	599573
<b>Options</b>				
Coupe-vent latéraux - la paire			529679	
Assis-debout			209147	
Autocollant du symbole "cigarette" - la paire			529401	



# Abri fumeurs Voûte M

Un abri fumeurs fonctionnel qui crée un espace spacieux protégeant les fumeurs des intempéries.



2  
LONGUEURS

## DIMENSIONS

Longueurs : 2 520 ou 5 020 mm

Profondeur : 1 667 mm

## MATÉRIAUX

Poteaux : tube acier galvanisé 80 x 80 mm

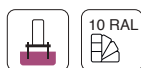

## Toiture :

- > Tube aluminium 40 x 60 mm
- > Voûte en polycarbonate alvéolaire traité anti-UV
- > Gouttières en profilés aluminium
- > Arceaux en profilés aluminium cintrés

## Bardages latéraux, de fond et de façade :

verre sécurisé avec signalétique de sécurité

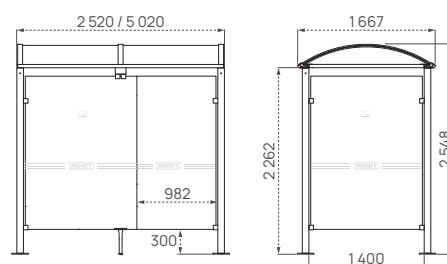

Plus d'infos sur ce produit



Longueur 2 520 mm	529370
Longueur 5 020 mm	529371

Options	
Coupe-vent de toiture - la paire	529054
Éclairage LED, 220V	509041
Assis-debout	209147
Banc/tablette	209116

# Abri fumeurs Voûte L

L'abri fumeurs Voûte "Large" dispose d'une profondeur proche des 3 mètres permettant ainsi d'accueillir plus de fumeurs tout en respectant les distanciations sociales.



Cet abri offre la plus grande capacité d'accueil de tous nos abris fumeurs.



## DIMENSIONS

Longueurs : 2 520 ou 5 020 mm

Profondeur : 3 023 mm

## MATÉRIAUX

Poteaux : tube acier galvanisé 80 x 80 mm

## Toiture :

- > Tube aluminium 40 x 60 mm
- > Voûte en polycarbonate alvéolaire traité anti-UV
- > Gouttières en profilés aluminium
- > Arceaux en profilés aluminium cintrés

**Bardages latéraux, de fond et de façade :**  
verre sécurisé avec signalétique de sécurité

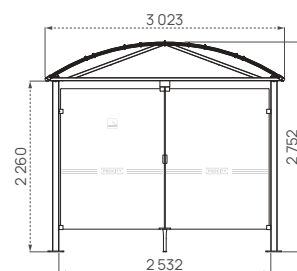
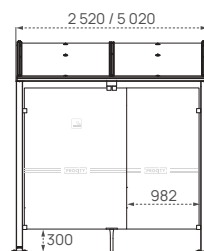

Plus d'infos sur ce produit



SOLUTIONS CENDRIERS  
P. 206

COMPLÉTEZ  
VOTRE PRODUIT



Longueur 2 520 mm	529520
Longueur 5 020 mm	529521

### Options

Éclairage LED, 220V	509041
Assis-débout Parasol	208510



# Industrie et TP



**p.216 ARCEAUX**

Arceaux, épingle et potelet

**p.219 PROTECTIONS**

Protections d'angles, Poteaux passe câbles  
et balisage temporaire

**p.221 MIROIRS**

Hémisphériques, Miroirs extérieurs, Miroirs  
intérieurs

**p.228 BARRIÈRES ET PASSERELLES**

## GLOSSAIRE



Fixation  
en scellement  
direct



Fixation  
sur platines



# Arceau Ø 60 mm

Arceau simple ou renforcé, à la présence discrète mais efficace.  
Spécialement conçu pour la protection des personnes  
et des machines à l'intérieur des ateliers.

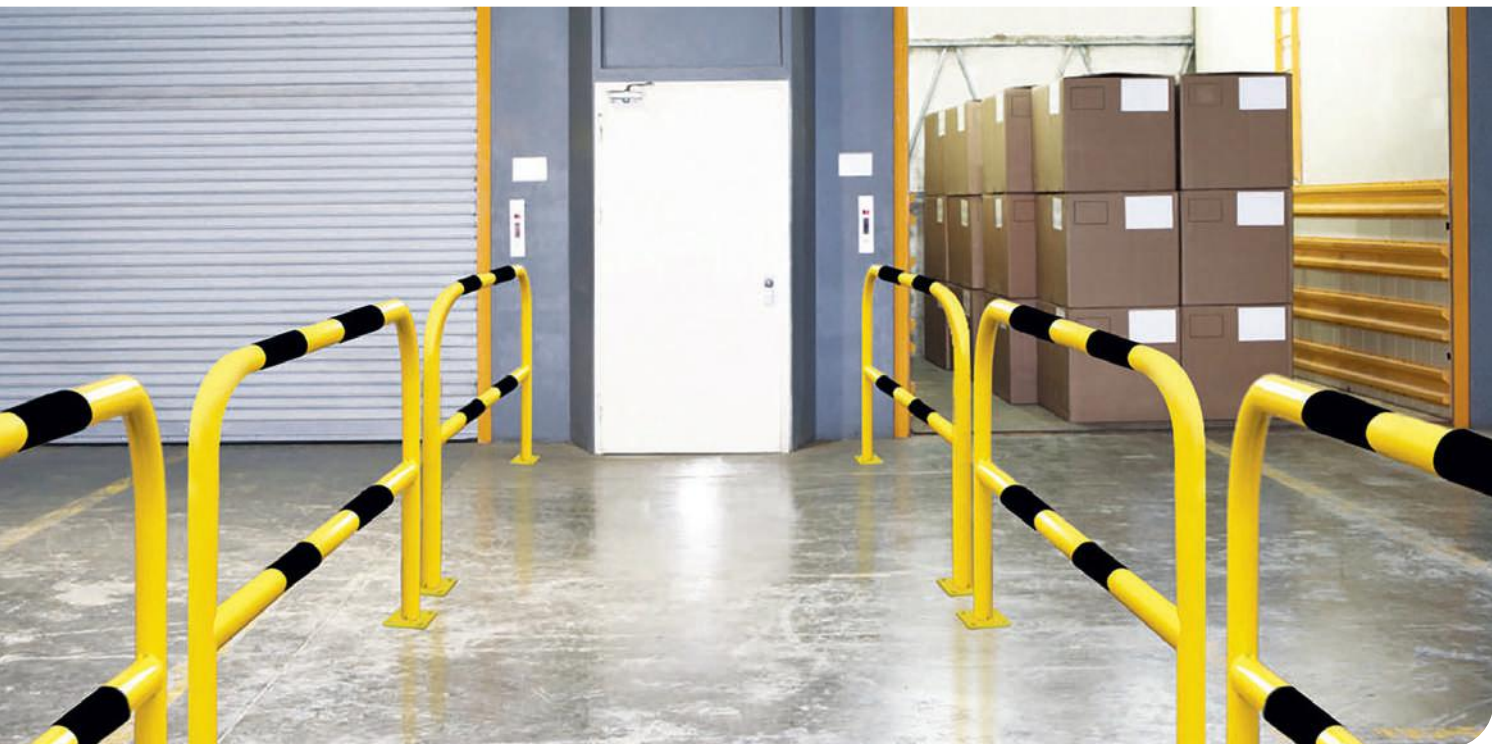

## DIMENSIONS

Longueurs : 1 000, 1 500 mm  
ou 2 000 mm

Hauteurs : 300 ou 1 000 mm

## MATÉRIAUX

Tube : acier Ø 60 mm

Finition : acier galvanisé ou peint  
sur zinc et bandes noires collées



En option



Plus d'infos  
sur ce produit



Galva



RAL  
standard



RAL 1021  
+ bandes noires

### Arceau bas - Hauteur 300 mm

	Galva	RAL standard	RAL 1021 + bandes noires
Longueur 1 000 mm	294100	294106	294103
Longueur 1 500 mm	294101	294107	294104
Longueur 2 000 mm	294102	294108	294105

### Arceau simple - Hauteur 1 000 mm

Longueur 1 000 mm	294006	294020	294043
Longueur 1 500 mm	294007	294021	294044
Longueur 2 000 mm	294008	294022	294045

### Arceau renforcé - Hauteur 1 000 mm

Longueur 1 000 mm	294206	294220	294243
Longueur 1 500 mm	294207	294221	294244
Longueur 2 000 mm	294208	294222	294245



## Arceau Ø 50 mm

Arceau modulaire qui permet de s'adapter à tous les besoins grâce à ses options.

### DIMENSIONS

Longueur : 1 250 mm

Hauteur : 1 000 mm

### MATÉRIAUX

**Tube** : acier Ø 50 mm

**Finition** : peint sur phosphatation RAL 1021 et bandes noires à coller

**Option** : barre de renfort et tôle de protection

Référence	204040
<b>Options</b>	
Barre de renfort + raccords	204044
Tôle de protection	204043



Plus d'infos sur ce produit



## Épingle et potelet Ø 50 mm

Spécialement conçue pour la protection des personnes et des machines à l'intérieur des ateliers, sa platine en fonte accroît sa fonctionnalité.

### DIMENSION

Hauteur : 1 000 mm

### MATÉRIAUX

**Tube** : acier Ø 50 mm

**Finition** : peint sur phosphatation RAL 1021 et bandes noires à coller

Épingle	204045
Potelet	204324



Plus d'infos sur ce produit





## Arceau d'angle renforcé à 2 pieds

Pour protéger les angles des bâtiments ou les machines des mauvaises manœuvres des véhicules.

### DIMENSIONS

#### Dimensions au choix :

- > Longueur 580 x largeur 580 x hauteur 430 mm
- > Longueur 800 x largeur 800 x hauteur 1 000 mm

### MATÉRIAUX

**Tube :** acier Ø 60 mm

**Finition :** acier galvanisé ou peint sur galva RAL 1021 et bandes noires collées



Plus d'infos sur ce produit



Galva



RAL 1021  
+ bandes noires collées

Sur platines		
Hauteur 430 mm	294415	294562
Hauteur 1 000 mm	294506	294560
Scellement direct		
Hauteur 430 mm	204415	204562
Hauteur 1 000 mm	204506	204560



## Arceau d'angle à 3 pieds

Idéal pour protéger angles, équipements sensibles ou coins de rayonnages. Le 3<sup>ème</sup> pied accroît la sécurité et augmente la visibilité de l'obstacle.

### DIMENSIONS

**Hauteurs :** 600 ou 1 200 mm  
**Longueur :** 600 x largeur 600 mm

### MATÉRIAUX

**Tube :** acier Ø 76 mm

**Finition :** peint sur zinc RAL 1021 et bandes noires collées



Plus d'infos sur ce produit

Hauteur 600 mm	213010
Hauteur 1 200 mm	213011





# Angle de protection en tôle

Installé en intérieur, ce dispositif permet de protéger les rayonnages ou les machines sensibles des coups de chariots élévateurs lors des manœuvres.

### DIMENSIONS

Longueur 160 x largeur 160 x hauteur 800 mm

### MATÉRIAUX

Tôle : acier

Finition : peint sur zinc RAL 1021 et bandes noires collées



Plus d'infos sur ce produit

Référence **213206**



# Poteau de protection

La solution robuste pour protéger n'importe quelle installation ou identifier des espaces piétons.

### DIMENSIONS

Diamètres : 90, 114 ou 160 mm

Hauteur : 1 000 mm

Finition : galvanisé, peint sur zinc RAL standard ou RAL 1021 et bandes noires collées

### MATÉRIAUX

Tube : acier avec bouchon bombé soudé

En option



Plus d'infos sur ce produit

	Galva	RAL standard	RAL 1021 + bandes noires
Ø 90 mm	294350	294662	294352
Ø 114 mm	294391	294663	294396
Ø 160 mm	294681	294680	294689

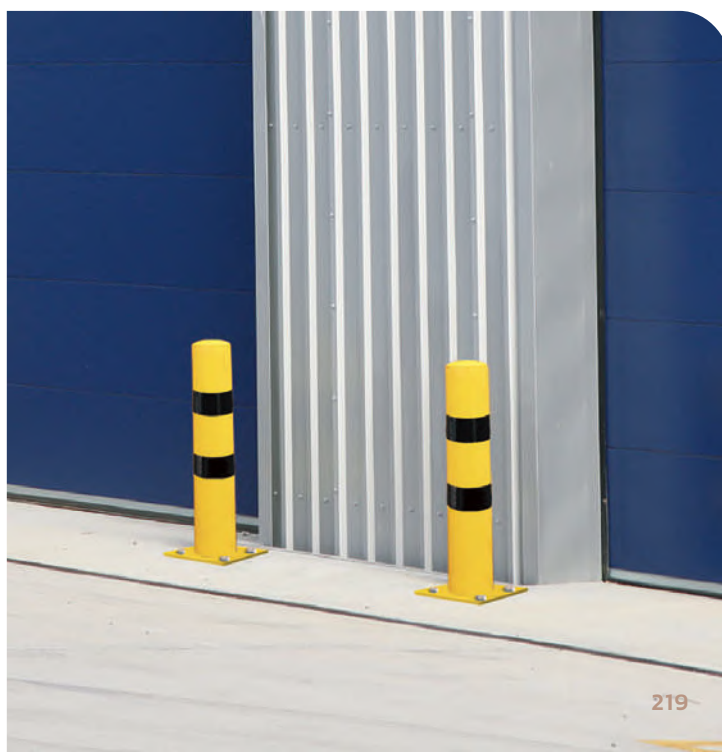



## Passes câbles

Indispensable pour protéger les câbles lors du passage des véhicules ou des piétons.

### DIMENSIONS

#### 2 câbles :

Longueur : 1 000 mm  
Largeur : 250 mm  
Hauteur du centre : 50 mm

#### 3 câbles :

Longueur : 900 mm  
Largeur : 585 mm  
Hauteur du centre : 75 mm

### MATÉRIAUX

**Module principal :**  
caoutchouc teinté noir  
dans la masse

**Capot :** plastique jaune  
teinté dans la masse

### RÉSISTANCE

**2 câbles :** jusqu'à  
6 tonnes par essieu  
**3 câbles :** jusqu'à  
10 tonnes par essieu

### FIXATION

**2 câbles :** à poser  
**3 câbles :** à poser ou par  
4 boulons (non fournis)

Passes câble	2 câbles	3 câbles
Références	111580	111576
Option		111566
Boulons à expansion - lot de 20 pièces		



Plus d'infos  
sur ce produit



## Balisage temporaire

Balisage immédiat, à l'intérieur comme à l'extérieur d'une zone à isoler provisoirement.

### DIMENSIONS

**Hauteur :** 900 mm  
**Chaîne :** 2,5 m, Ø 8 mm

### MATÉRIAUX

**Poteaux :** plastiques  
rouges et blancs

**Embase :** en caoutchouc  
noir

**Chaîne :** 2,5 m bicolore

Kit rouge et blanc - la paire 111380



Plus d'infos  
sur ce produit



# Miroir avec cadre jaune et noir



Le miroir VIALUX® avec cadre jaune et noir est destiné à sécuriser la circulation à l'intérieur des sites industriels. Sa couleur est facilement repérable avec les bandes non réfléchissantes évitent tout éblouissement.

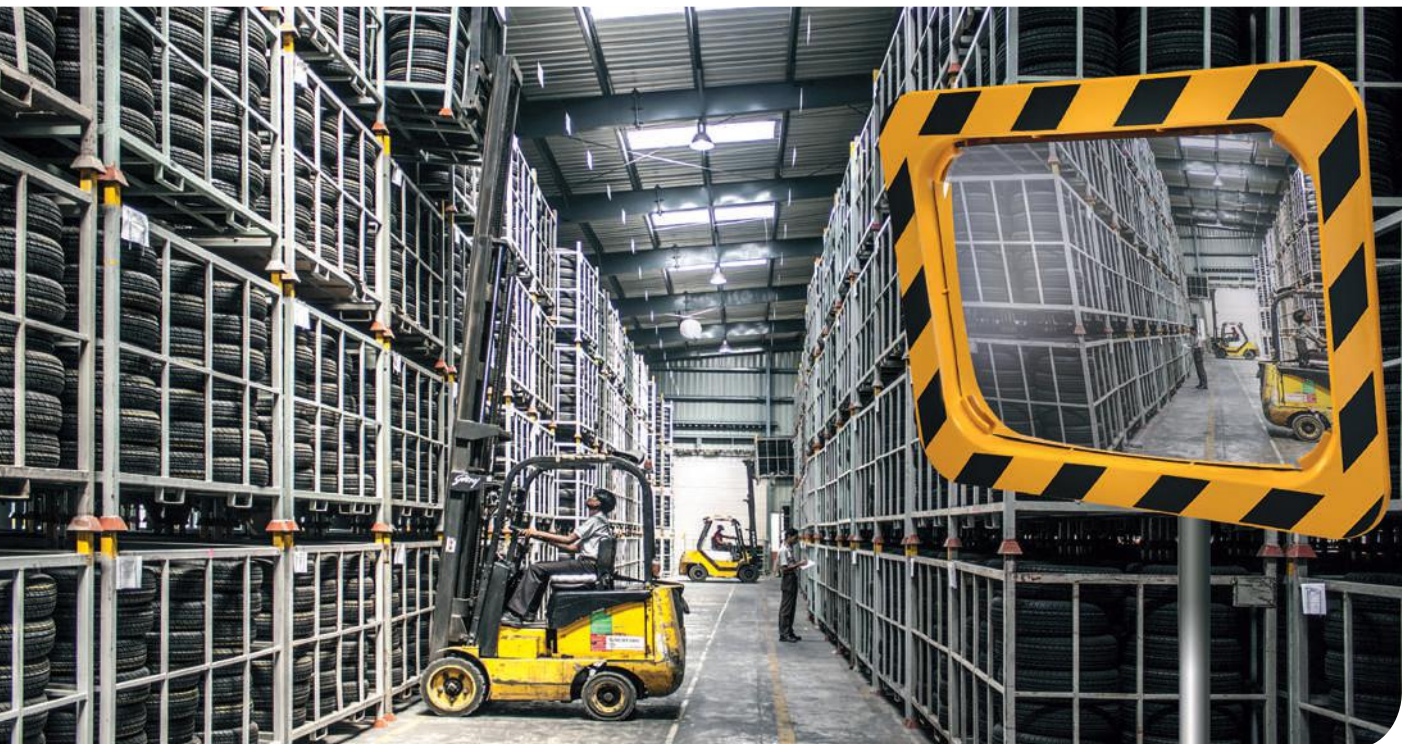

## MATÉRIAUX

### Optique Polymir® :

- > Image nette, sans déformation
- > Incassable, indéformable, résistant aux chocs
- > Traité anti-UV

### Optique P.A.S.® :

- > Traitement supplémentaire anti-rayures et antistatique

**Cadre :** résine thermoplastique et bandes adhésives

**Fixation :** bras en acier galvanisé pour murs, poteaux ronds et rectangulaires



## ACCESSOIRES EN OPTION

- > Film chauffant anti-givre/anti-buée
- > Poteaux

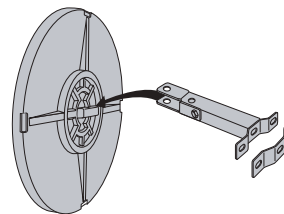
Contrôle deux directions



Plus d'infos sur ce produit

Distance maxi de l'utilisateur au miroir			 Polymir®	 P.A.S.®
	Optique	Cadre		
9 m	600 x 400 mm	680 x 500 mm	584	984
11 m	∅ 600 mm	∅ 750 mm	586	986
20 m	800 x 600 mm	950 x 750 mm	588	988



# Miroir hémisphérique 1/2 sphère horizontale



Le miroir hémisphérique horizontal est destiné à être suspendu. Dans les usines et entrepôts, il permet de contrôler la circulation aux intersections.



## MATÉRIAUX

### Optique PMMA :

- > Qualité de vision avec une image nette irréprochable

### Poly Carbonate :

- > Incassable et classement au feu M1
- > Percée, permet d'écouler l'eau des systèmes d'extinction automatique (sprinkler)

**Fixation :** à suspendre avec 4 chaînettes d'1 m chacune (fournies)

Contrôle quatre directions

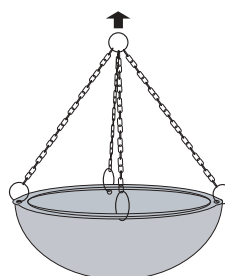

Plus d'infos sur ce produit

Distance maxi de l'utilisateur au miroir	Optique	PMMA	Poly Carbonate
		PMMA®	Poly Carbonate
8 m	Ø 660 mm	3660	3660 PC
10 m	Ø 800 mm	3680	3680 PC
15 m	Ø 1 150 mm	3695	3695 PC



# Miroir hémisphérique 1/2 sphère verticale

Conçu pour contrôler une intersection depuis 3 endroits différents, le miroir demi sphère à fixation murale, facilite la circulation des personnes et engins à l'intérieur des bâtiments.

## MATÉRIAUX

### Optique Polymir®:

- > Image nette, sans déformation
- > Incassable, indéformable, résistant aux chocs
- > Traité anti-UV

**Fixation :** à fixer sur un mur par chevilles et vis (fournies)

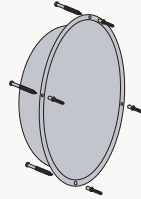

Contrôle trois directions



vision à 180°



Distance maxi de l'utilisateur au miroir	Optique	Polymir®
8 m	Ø 570 mm	56-57
10 m	Ø 800 mm	56-80
12 m	Ø 1 140 mm	56-114



Plus d'infos sur ce produit



# Miroir hémisphérique 1/4 de sphère

Conçu pour contrôler une intersection depuis 3 endroits différents, le miroir quart de sphère à fixation murale, facilite la circulation des personnes et engins à l'intérieur des bâtiments.

## MATÉRIAUX

### Optique Polymir®:

- > Image nette, sans déformation
- > Incassable, indéformable, résistant aux chocs
- > Traité anti-UV

### Optique PMMA :

- > Qualité de vision avec une image nette

**Fixation :** à fixer sur un mur par chevilles et vis (fournies)

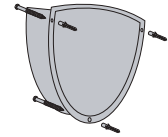

Contrôle trois directions

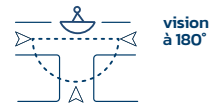

vision à 180°



Distance maxi de l'utilisateur au miroir	Optique	Polymir®	PMMA®
8 m	Ø 570 mm	51-57	-
8 m	Ø 660 mm	-	1960
10 m	Ø 800 mm	51-80	1980
13 m	Ø 1 140 mm	51-114	-
15 m	Ø 1 150 mm	-	1995



Plus d'infos sur ce produit



# Miroir avec cadre rouge et blanc



Positionné aux intersections des voies, le miroir avec cadre rouge et blanc est destiné à sécuriser la circulation en extérieur des sites industriels et entrepôts. Le cadre blanc, équipé d'adhésifs rétroréfléchissants rouges, assure une parfaite visibilité du miroir.



## MATÉRIAUX

### Optique Polymir® :

- > Image nette, sans déformation
- > Incassable, indéformable, résistant aux chocs
- > Traité anti-UV

**Optique P.A.S.®** : traitement supplémentaire anti-rayures et antistatique

**Cadre** : résine thermoplastique traité anti-UV et bandes adhésives rétroréfléchissantes rouges

**Fixation** : bras en acier galvanisé pour mur, poteaux ronds ou rectangulaires, testé et certifié pour résister au vent jusqu'à 183 km/h

## ACCESSOIRES EN OPTION

- > Film chauffant anti-givre/anti-buée
- > Poteaux

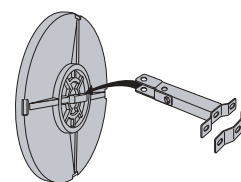

Contrôle deux directions



Plus d'infos sur ce produit

**Polymir**  
3 Garantie ans

**P.A.S.**  
5 Garantie ans

Distance maxi de l'utilisateur au miroir	Optique	Cadre	Polymir®	P.A.S.®
9 m	600 x 400 mm	680 x 500 mm	554	956
11 m	∅ 600 mm	∅ 750 mm	546	946
20 m	800 x 600 mm	950 x 750 mm	556	958
20 m	∅ 800 mm	∅ 960 mm	548	948
25 m	∅ 900 mm	∅ 1 100 mm	549	949
30 m	1 000 x 800 mm	1 150 x 950 mm	558	9510

# Miroir avec cadre rouge et blanc

## Qualité Inox



Le miroir rouge et blanc en acier inoxydable est destiné à sécuriser la circulation en extérieur dans les sites industriels et entrepôts. Il a été conçu pour résister aux conditions climatiques les plus défavorables : environnement salin, haute montagne, pollution chimique...



### MIROIR ANTI-GIVRE/ANTI-BUÉE/ Dispositif 2 en 1

La fonction anti-buée du miroir VIALUX® empêche la formation de buée quel que soit le niveau de température ou le niveau d'humidité du lieu où est installé le miroir. La fonction anti-givre du miroir VIALUX® résiste à des températures allant jusqu'à -20°C. Le miroir libère la chaleur emmagasinée dans la journée afin d'éviter la formation du givre.

### MATÉRIAUX

#### Optique Inox :

- > Incassable
- > Insensible aux UV
- > Précision de polissage pour une qualité d'image incomparable

#### Optique Inox anti-givre/ anti-buée :

- > Optique Inox avec système exclusif de désembuage et dégivrage sans installation électrique
- > Nécessite une exposition au soleil, fonctionnement non optimal si le miroir est collé contre un mur ou est constamment dans une zone ombragée

**Cadre :** PVC et bandes adhésives rétroréfléchissantes rouges

**Fixation :** bras en acier galvanisé pour mur, poteaux ronds ou rectangulaires

### ACCESSOIRE EN OPTION

Poteaux

Contrôle deux directions

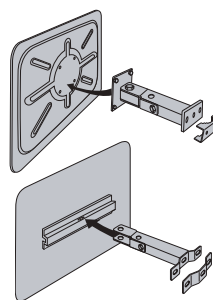

**Les miroirs INOX sont à installer exclusivement sur des poteaux en acier.**



Distance maxi de l'utilisateur au miroir	Optique	Cadre	Inox	Inox anti-givre / anti-buée
9 m	600 x 400 mm	750 x 600 mm	854	854 AB
11 m	∅ 600 mm	∅ 790 mm	846	846 AB
20 m	800 x 600 mm	956 x 756 mm	856	858 AB
20 m	∅ 800 mm	∅ 1 000 mm	848	848 AB
30 m	1 000 mm	∅ 1 200 mm	886	886 AB



Plus d'infos sur ce produit



# Miroir Écomir avec cadre rouge et blanc



Notre miroir qualité Écomir permet de sécuriser la circulation en extérieur des sites industriels et entrepôts. Un miroir économique proposé en deux dimensions.



## MATÉRIAUX

### Optique Écomir® :

- > Image nette, sans déformation, incassable, indéformable, résistante aux chocs
- > Traitement anti-UV

**Cadre :** bandes adhésives rétroréfléchissantes rouges collées directement sur l'optique

**Fixation :** bras en acier galvanisé pour poteaux ronds

## ACCESSOIRE EN OPTION

Fixation pour mur permettant un pivotement à l'horizontal

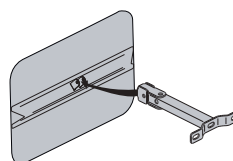

Plus d'infos sur ce produit

### Contrôle deux directions



Distance maxi de l'utilisateur au miroir	Optique	Cadre	Écomir®
9 m	560 x 360 mm	600 x 400 mm	654
20 m	740 x 540 mm	800 x 600 mm	656
<b>Options</b>			
	Fixation murale pour miroirs qualité Écomir 600 x 400 mm		AE60
	Fixation murale pour miroirs qualité Écomir 800 x 600 mm		AE61



## Miroir pour environnements contraints

Ce miroir spécifique en acier inoxydable (optique et dos) est parfaitement adapté aux sites industriels à fortes chaleurs. Il résiste à des températures pouvant atteindre les 400°C. Sans cadre, ni joint, il est inaltérable et facile à nettoyer.

### MATÉRIAUX

#### Optique Inox®:

- > Incassable avec une grande longévité
- > Précision de polissage pour une qualité d'image incomparable

**Fixation :** bras en acier inoxydable spécialement conçu pour les industries agroalimentaires

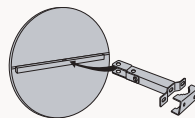

Contrôle deux directions



Distance maxi de l'utilisateur au miroir	Optique	
	Inox	Inox
9 m	600 x 450 mm	814
11 m	Ø 600 mm	816
20 m	800 x 600 mm	828



Plus d'infos sur ce produit

## Rétroviseur pour chariots élévateurs VUMAX 3

Indispensable pour sécuriser la circulation sur les sites industriels et sur les chantiers, le rétroviseur Vumax 3 s'adapte à l'avant comme à l'arrière du chariot élévateur.

### MATÉRIAUX

#### Optique ABS chromé/P.A.S.®:

- > Image nette, sans déformation
- > Incassable, indéformable, résistant aux chocs et traité anti-UV
- > Traitement anti-rayures et antistatique

**Fixation :** par platine pour une installation sans perçage, avec une rotule pour orientation du rétroviseur dans toutes les directions

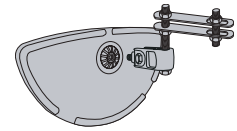

Contrôle deux directions



Distance maxi de l'utilisateur au miroir	Optique	
	P.A.S.®	P.A.S.®
1 m	225 x 40 x 120 mm	Vumax 3



Plus d'infos sur ce produit





## Barrière extensible acier

La barrière indispensable à tout chantier, une mise en place simple et efficace.

### DIMENSIONS

Hauteur : 1 000 mm

Extensible : jusqu'à 3 000 mm

### STRUCTURE

Acier brut Ø 25 mm, piétements Ø 30 mm laquée rouge et blanc



Référence - lot de 4 pièces **100100**

Plus d'infos sur ce produit



## Barrière de regard extensible acier

Rapide à installer, solide et visible, elle prévient efficacement les usagers du danger.

### DIMENSIONS

Hauteur : 1 150 mm

Extensible : couvrant jusqu'à 1 m<sup>2</sup> au sol

### STRUCTURE

Acier brut Ø 22 mm laquée rouge et blanc



Référence - lot de 4 pièces **100120**

Plus d'infos sur ce produit





## Barrière Éco TP

Légère et maniable, la barrière économique est adaptée aux chantiers temporaires.

### STRUCTURE

Acier brut Ø 22 mm laquée rouge et blanc avec 6 bandes réfléchissantes blanches et une plaque d'identification



Plus d'infos sur ce produit

Référence - lot de 10 pièces **100510**



## Passerelle TP

Indispensable pour le passage de tranché en toute sécurité pendant les travaux, pour faciliter le transport.

### DIMENSIONS

Largeur : 1 000 mm

Limitation d'utilisation :

- > Passerelle 2 m : 300 kg
- > Passerelle 3 m : 500 kg

### ASSEMBLAGE

Avec anneaux de manutention

### STRUCTURE

Zone de passage : en aluminium antidérapant

Garde-corps : laqués rouge et réflectos blancs



Plus d'infos sur ce produit

Longueur 1 982 mm	<b>100300</b>
Longueur 2 982 mm	<b>100299</b>



## Barrière extensible PVC

Grâce à son dispositif de rangement solidaire, cette barrière extensible accompagne tous vos déplacements avec un encombrement minimal.

### DIMENSIONS

Hauteur : 1 100 mm

Extensible : jusqu'à 2 200 mm

### FIXATION

Chaque extrémité peut être remplie de sable ou d'eau pour accroître la stabilité

### STRUCTURE

PVC



Plus d'infos sur ce produit

Référence **100101**



# Pavoisement et matériel électoral



**p.232** PAVOISEMENT

Mât de pavoisement

**p.233** PANNEAUX ÉLECTORAUX

Classique, Éco

**p.234** ISOLOIRS ÉLECTORAUX

Standard, Personne à mobilité réduite

**p.235** URNES ÉLECTORALES

## GLOSSAIRE



Produit extensible  
à l'infini avec module  
complémentaire

p.232



p. 234



p.233



P 235



# Mât de pavoisement en aluminium



## MATÉRIAUX

**Mât cylindrique** : Ø 76 mm en aluminium laqué blanc, réalisé en une ou deux parties avec manchon de raccordement en aluminium

**Fourniture standard** : un pommeau décoratif blanc, un taquet blanc, une drisse, un cache scellement décoratif en aluminium

## FIXATION

Embase classique sortante à sceller ou embase fourreau (en option)

## ANTIVOL

Le mât existe en version antivol, composé d'un boîtier plastique avec 2 clés, taquet coinçant, contrepoids et poulie



Plus d'infos sur ce produit

	Mât avec taquet externe	Mât avec système antivol interne	Dimensions de pavillon recommandées
Haut. 4 m - 1 section	528500	528501	De 60 x 90 à 80 x 120 cm
Haut. 6 m - 1 section	528510	528511	De 80 x 120 à 100 x 150 cm
Haut. 8 m - 2 sections	528520	528521	De 120 x 180 à 150 x 225 cm
Haut. 10 m - 2 sections	528530	528533	De 150 x 225 à 200 x 300 cm
<b>Option</b>			
Fourreau pour Ø 76 mm	528550		



## Panneau électoral Classique

Un modèle robuste qui a fait ses preuves et qui offre une surface d'affichage optimisée. Son système d'accroche permet une installation en ligne ou en kiosque.

### DIMENSIONS

Hauteur totale : 2 300 mm

Deux dimensions d'affichage :

- > Pour un candidat, haut. 1 700 x larg. 1 000 mm (une plaque de numérotation)
- > Pour deux candidats, haut. 1 700 x larg. 1 500 mm (deux plaques de numérotation)

### MATÉRIAUX

- > Tube acier Ø 35 mm
- > Tôle d'acier galvanisée

### INSTALLATION

Mise en place par accrochage en ligne ou en kiosque



Panneau Classique - 1 candidat	<b>205000</b>
Panneau Classique - 2 candidats	<b>205010</b>

### Options

Pieds amovibles pour tube Ø 35 mm	<b>205020</b>
Fourreau pour tube Ø 35 mm	<b>204287</b>
Plot béton	<b>205029</b>



Plus d'infos sur ce produit



## Panneau électoral Éco

Ce modèle économique offre un excellent rapport qualité prix tout en respectant les modalités d'affichage du code électoral.

### DIMENSIONS

Hauteur totale : 2 100 mm

Deux dimensions d'affichage :

- > Pour un candidat, haut. 1 250 x larg. 700 mm (une plaque de numérotation)
- > Pour deux candidats, haut. 1 250 x larg. 1 400 mm (deux plaques de numérotation)

### MATÉRIAUX

- > Tube sendzimir 30 x 30 mm
- > Tôle d'acier galvanisée

### INSTALLATION

Système d'accrochage en option



Panneau Éco - 1 candidat	<b>205012</b>
Panneau Éco - 2 candidats	<b>205013</b>

### Options

Système d'accroche - kit de 2 crochets	<b>205014</b>
Pieds amovibles pour tube 30 x 30 mm	<b>205021</b>
Fourreau pour tube 30 x 30 mm	<b>204286</b>
Plot béton	<b>205029</b>



Plus d'infos sur ce produit





## Isoloir électoral standard

### DIMENSIONS

800 x 800 mm

### MATÉRIAUX

- > Tube acier laqué marron
- > Panneaux latéraux en tôle laquée beige
- > Rideaux en coton écru opaque ; classement au feu M1 "non inflammable"

### INFORMATIONS COMPLÉMENTAIRES

**Tablette** : à hauteur adaptée située de face

**Stockage** : à plat en demi hauteur dans la caisse carton d'origine



Isoloir initial	205101
Isoloir complémentaire	205111



Plus d'infos sur ce produit



**Montage et démontage simples et rapides, 5 min suffisent !**



## Isoloir électoral pour PMR\*

### DIMENSIONS

1 000 x 1 300 mm

### MATÉRIAUX

- > Tube acier laqué marron
- > Panneaux latéraux en tôle laquée beige
- > Rideaux en coton écru opaque ; classement au feu M1 "non inflammable"

### INFORMATIONS COMPLÉMENTAIRES

**Tablette** : ajustable à hauteur adaptée située de face

**Stockage** : à plat en demi hauteur dans la caisse carton d'origine

**Signalétique PMR\*** : fournie



Référence 205122

\*Personnes à Mobilité Réduite



Plus d'infos sur ce produit

mettons-la en place pour que chacun trouve sa place  
**loi handicap**

Art. D. 56-2 du Code électoral : les bureaux de vote doivent être équipés d'au moins un isoloir permettant l'accès des personnes en fauteuils roulants.



# Urne électorale réglementaire

Les urnes PROCITY® sont totalement transparentes et possèdent deux serrures dissemblables (Code électorale art. L63).



## DIMENSIONS

### Capacités :

- > Jusqu'à 800 bulletins ; long. 400 x larg. 400 x haut. 320 mm
- > Jusqu'à 1 200 bulletins ; long. 400 x larg. 400 x haut. 420 mm
- > Jusqu'à 1 600 bulletins ; long. 400 x larg. 400 x haut. 520 mm

## MATÉRIAUX

- > Aluminium anodisé
- > Faces transparentes en PMMA

## SÉCURITÉ DU SCRUTIN

- > Compteur mécanique avec volet de sécurité
- > Molette de remise à zéro à l'intérieur du capot
- > Fermeture par deux serrures à clés différentes, incorporées au couvercle

## FACILITÉ DE MANUTENTION

- > Poignées latérales
- > Couvercle entièrement amovible afin de faciliter la sortie des bulletins pour le dépouillement

## INFORMATIONS COMPLÉMENTAIRES

**Stockage :** entreposage rapide et stable dans leur emballage d'origine ergonomique (poignées de manutention)



Plus d'infos sur ce produit



Jusqu'à 800 bulletins	527128
Jusqu'à 1 200 bulletins	527130
Jusqu'à 1 600 bulletins	527132

Code électorale art. L63 : "L'urne électorale est transparente [...] n'ayant qu'une ouverture destinée à laisser passer l'enveloppe, [...] fermée à deux serrures dissemblables."

