

# PRODUCTOS INTERIORES Y EXTERIORES EN MADERA



**HunterDouglas**   
Architectural



# PRODUCTOS INTERIORES Y EXTERIORES EN MADERA



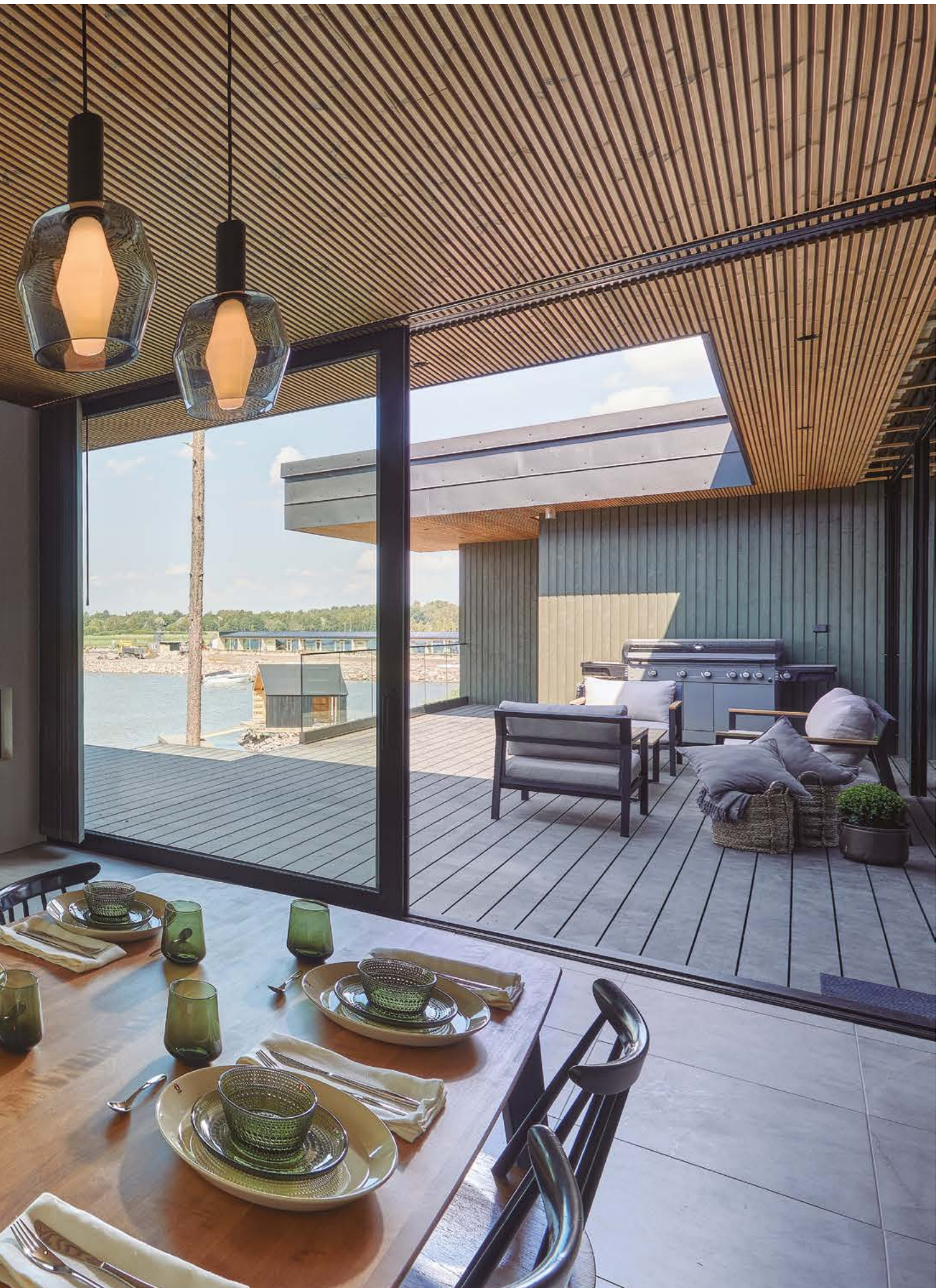

La madera ha sido un material fundamental en la arquitectura durante siglos, pero su uso en la arquitectura contemporánea está siendo cada vez más solicitado tanto en exteriores como en interiores ya que presenta ventajas significativas y está alineado con las tendencias actuales hacia la sostenibilidad y el diseño ecológico. La madera es un recurso renovable, especialmente si se obtiene de bosques gestionados de manera sostenible. Su uso contribuye a una construcción más ecológica y responsable. A medida que crece, la madera absorbe dióxido de carbono de la atmósfera, y al usarla en la construcción, se mantiene ese carbono secuestrado en lugar de liberarlo de nuevo.

La madera aporta una sensación de calidez y confort a los espacios interiores, creando ambientes acogedores, sus texturas y tonos pueden aportar una riqueza visual que es difícil de igualar con otros materiales naturales. La madera es versátil y se puede trabajar de diversas maneras para crear acabados variados, desde superficies lisas hasta texturadas, y puede ser teñida o pintada para adaptarse a diferentes estilos. Complementariamente, la madera puede ayudar a regular la humedad interior, ya que absorbe y libera humedad de manera natural, contribuyendo a un ambiente más saludable, así como ayuda al control acústico y térmico. Hay estudios que sugieren que los espacios con elementos de madera pueden además tener un impacto positivo en el bienestar psicológico, promoviendo una sensación de calma y conexión con la naturaleza.

En tanto en exteriores, la madera tiene la capacidad de integrarse armónicamente con el entorno, se pueden aplicar tratamientos modernos a la madera para que se adapte a estilos contemporáneos, desde acabados minimalistas hasta estructuras más orgánicas. Con tratamientos adecuados, como la impregnación y el sellado, la madera puede ser muy duradera en exteriores, resistiendo la humedad, las plagas y los cambios climáticos.

La colección de productos de madera de Hunter Douglas presenta desde el innovador cielo suspendido WoodLines hasta los cielos y revestimientos Natura Patagonia. Cada producto ofrece una fusión perfecta entre la nobleza estética de la madera natural y la innovadora tecnología de Hunter Douglas. La versatilidad de Moso, con sus pisos de bambú tanto para aplicaciones interiores como para exteriores. La comodidad y durabilidad de Parklex Prodeema, con revestimientos que resisten las inclemencias meteorológicas son una alternativa de exteriores, en tanto Lunawood destaca por su estabilidad dimensional y resistencia a la intemperie, siendo una opción sostenible para fachadas exteriores.

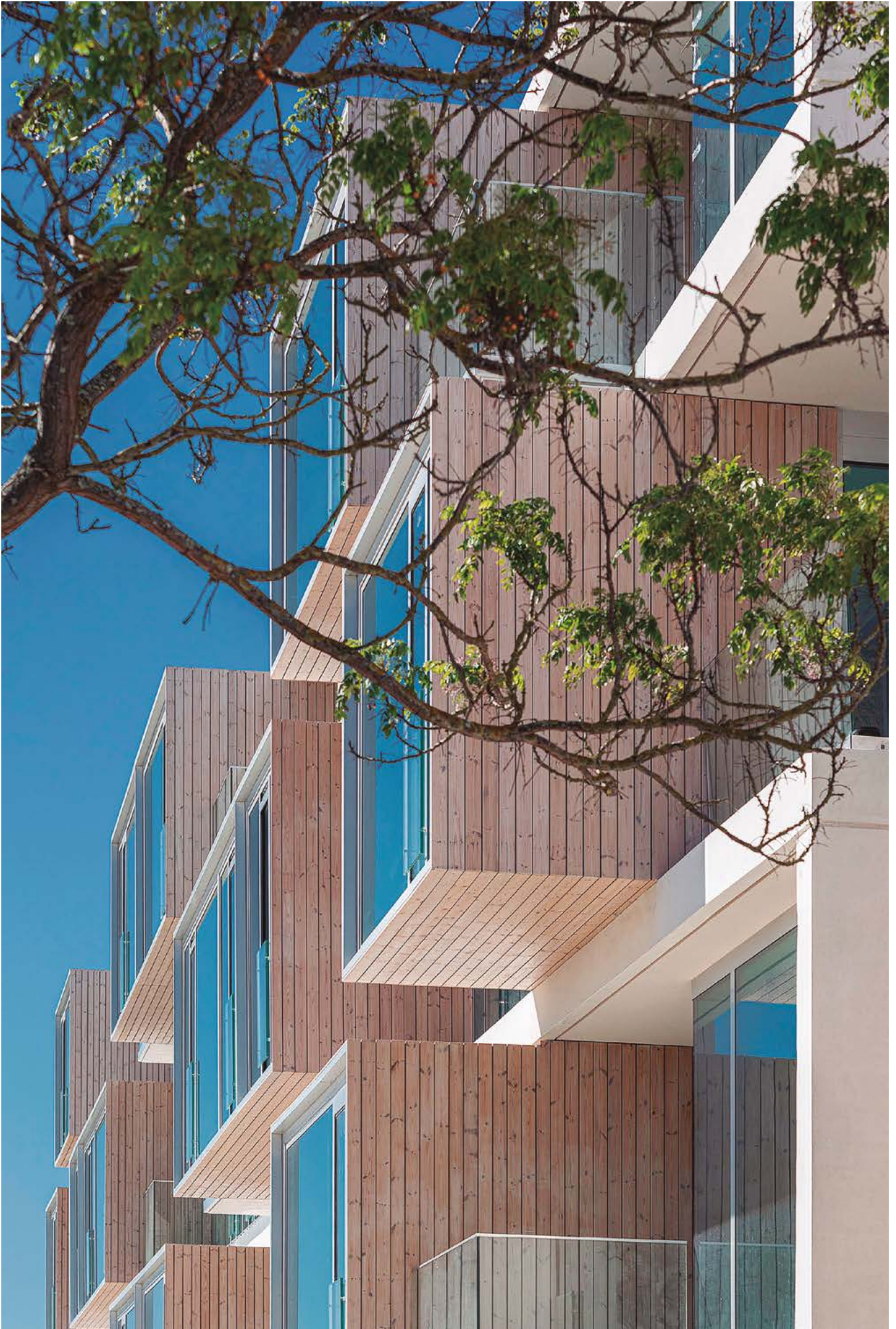





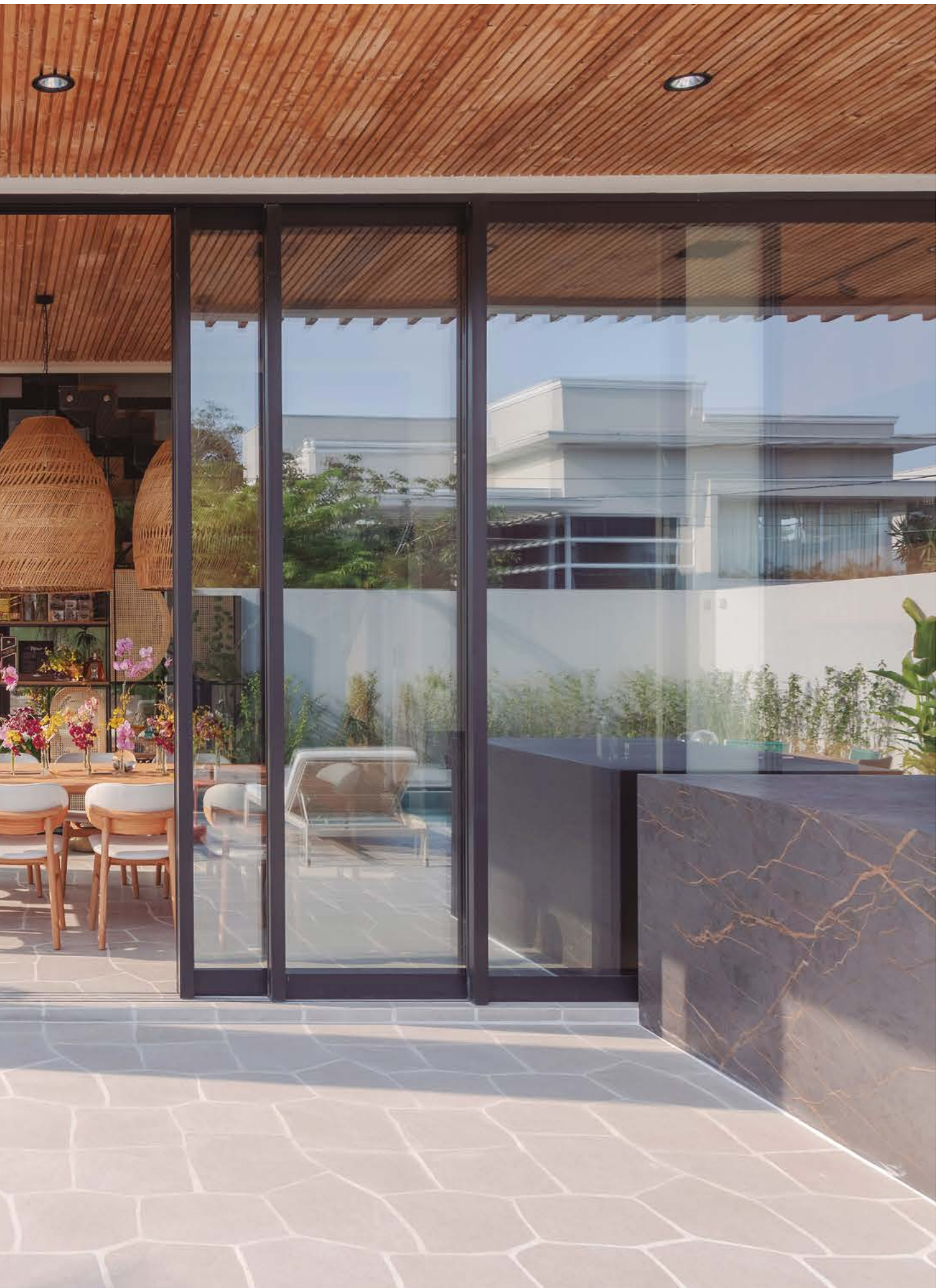

## CIELOS Y REVESTIMIENTOS DE MADERA WOODLINES

WoodLines es una terminación de madera natural para cielos lineales y revestimientos interiores que permite generar un listoneado continuo que crea espacios atractivos y de gran calidez.

WoodLines consiste en chapas de madera natural de 0,4 mm de espesor de distintas tonalidades y vetas. Utiliza tecnología de última generación que permite adherir continuamente una chapa de madera natural a un perfil metálico formado, con lo cual se obtiene un producto que reúne toda la funcionalidad de un cielo lineal metálico Hunter Douglas y la nobleza estética y calidez de la madera natural, creando entornos acogedores, confortables y saludables.

WoodLines está disponible en una gran variedad de vetas como Roble Oscuro, Caoba, Fresno, Cedro, Roble Colorado, Haya Rosada, Roble Europeo y Abedul.

Compatible con los cielos 84R, Cielos U, Cielo U25, Cielo TimberLine y Cielos Baffle (hasta el Baffle 125). Estas líneas de cielos son aplicables para el uso en aplicaciones de interior.





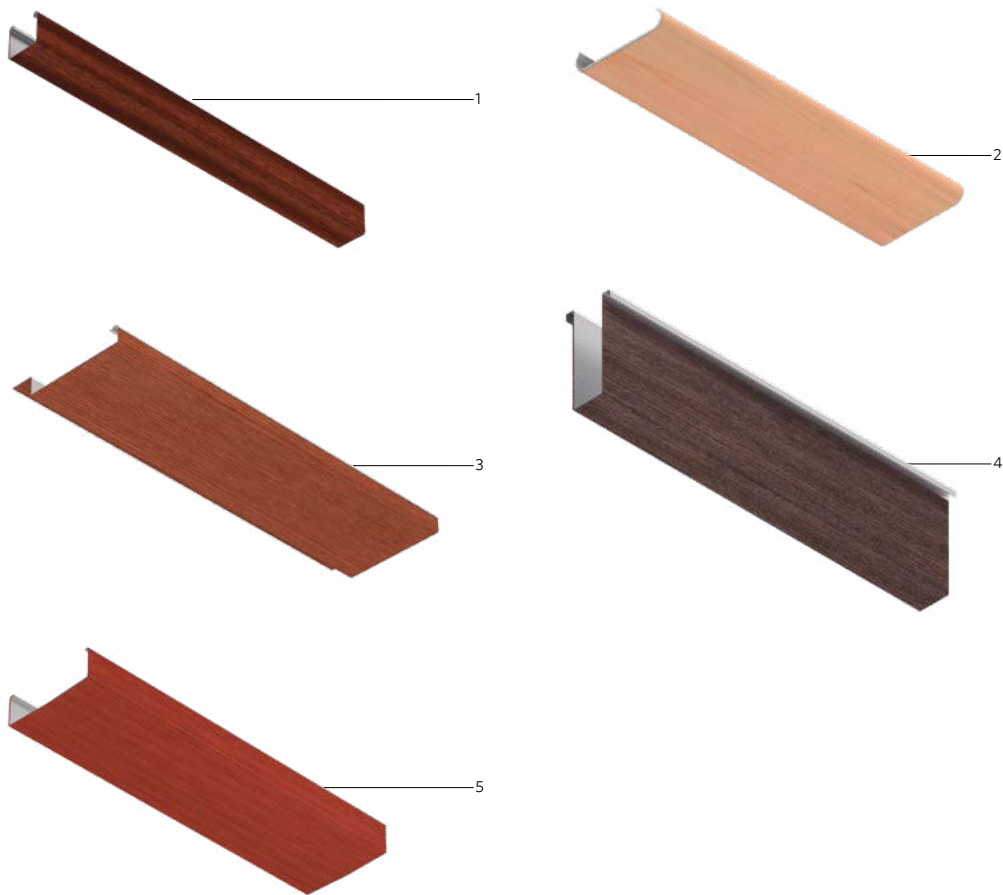

1. Cielo Panel U25
2. Cielo Panel 84R
3. Cielo TimberLine
4. Cielo Panel Baffle  
(50/75/100/125)
5. Cielo Panel U  
(80/130/180/230/280)



## COLORES

### CHAPAS WOODLINES

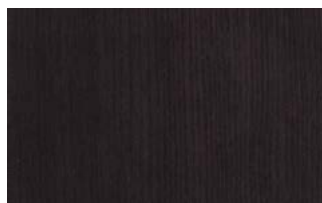

Roble Oscuro WL-005



Caoba WL-007

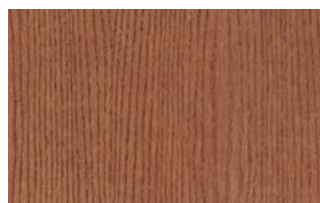

Fresno WL-001



Cedro WL-004

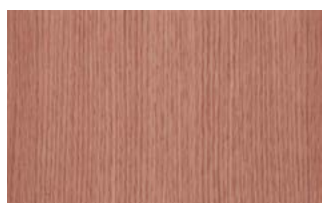

Roble Colorado WL-009

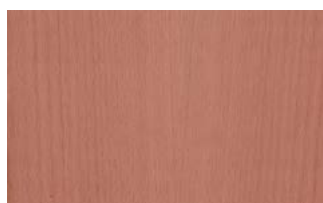

Haya Rosada WL-002

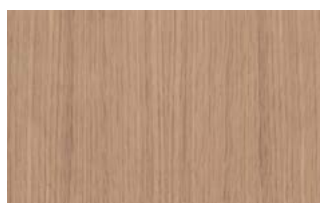





Roble Europeo WL-008



Abedul WL-003

DIMENSIONES, PESOS Y RENDIMIENTO			
MATERIAL	ESPESOR (mm)	PESO (kg/m <sup>2</sup> )	LARGO MÁXIMO (mm)
ALUZINC ENCHAPADO	0,4 - 0,5	3,7 a 9,5	5000
	0,4 - 0,6	3,7 a 9,96	

PANELES		
PANEL	DESCRIPCIÓN	DIMENSIONES (mm)
	CIELO U25	Sección 26,1 x 25,3
	PANEL 84R	Sección 85,4 x 16
	TIMBERLINE	Sección 81 x 14 (más aleta 18 mm)
	BAFFLE 50/75/100/125	Sección 26 x (50/75/100 según panel)
	CIELO U 80/130/180/230/280	Sección (80/130/180 según panel) x 25





## CIELOS DE MADERA LÍNEA NATURA PATAGONIA

La línea de Cielos Natura Patagonia de Hunter Douglas es una solución arquitectónica de cielo modular de madera aglomerada HR, enchapada en madera natural (Cielo Natura) o en terminación melamínica (Cielo Patagonia), diseñado para generar continuidad entre los espacios y mejorar el desempeño acústico de los recintos. Los cielos de madera aglomerada son resistentes a la humedad, son adecuados para ocultar el área bajo las losas de hormigón mientras crean un ambiente cálido y confortable. Son de fácil instalación y tienen la ventaja de ser registrables, facilitando el acceso al área del pleno para labores de mantenimiento e instalación de sistemas de climatización, sonido, iluminación y rociadores contra incendios.







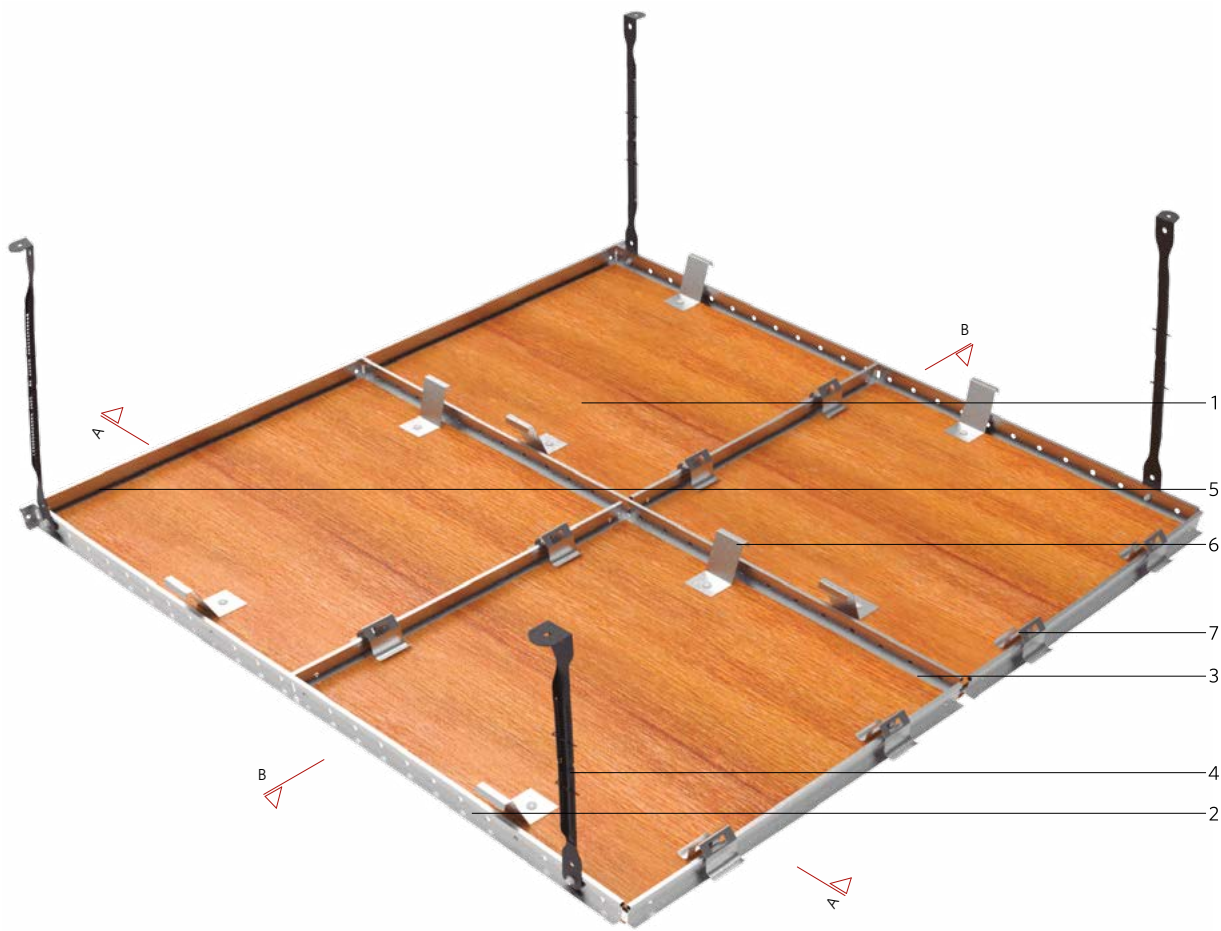

DIMENSIONES Y PESOS				
MATERIAL	ESPESOR (mm)	MÓDULO	PESO (kg/m <sup>2</sup> )	RENDIMIENTO (paneles/m <sup>2</sup> )
AGLOMERADO HR ENCHAPADO	16	2x2 (610x610 mm)	10,4	2,70
		2x4 (610x1220 mm)		1,34
		1x4 (305x1220 mm)		2,69
		1x6 (305x1830 mm)		1,79
		1x8 (305x2440 mm)		1,35

1. Bandeja Cielo Natura Patagonia
2. Perfil Prelude 15/16 principal (PP)
3. Perfil Prelude 15/16 secundario (PS)
4. Perfil micrométrico
5. Perfil Prelude Grid L (PER)
6. Clip de seguridad
7. Clip sísmico

Notas:

1. Asegurar que los cortes en el panel para remates, luminarias y otras instalaciones sean realizados con las herramientas adecuadas antes de instalar el panel. Se recomienda disco de corte con sierra circular de 7/14" de diámetro con 40 dientes como mínimo. Para perforaciones para focos se recomienda broca de copa según el diámetro a utilizar. Diámetro máximo en mercado 187 mm, para perforaciones mayores usar caladora, teniendo en cuenta proteger la base de la bandeja para evitar su rayado.
2. El tipo de cielo Natura Patagonia, permite una máxima registrabilidad, gracias a su sencillo sistema de suspensión. Una de las principales ventajas de este cielo es su durabilidad, ya que con un sencillo programa de limpieza y mantención este producto es extremadamente duradero. Recomendado para reemplazar cielos de placa sin necesidad de cambiar la perfilera existente.

## DETALLES

### CORTE EN PERSPECTIVA "A"

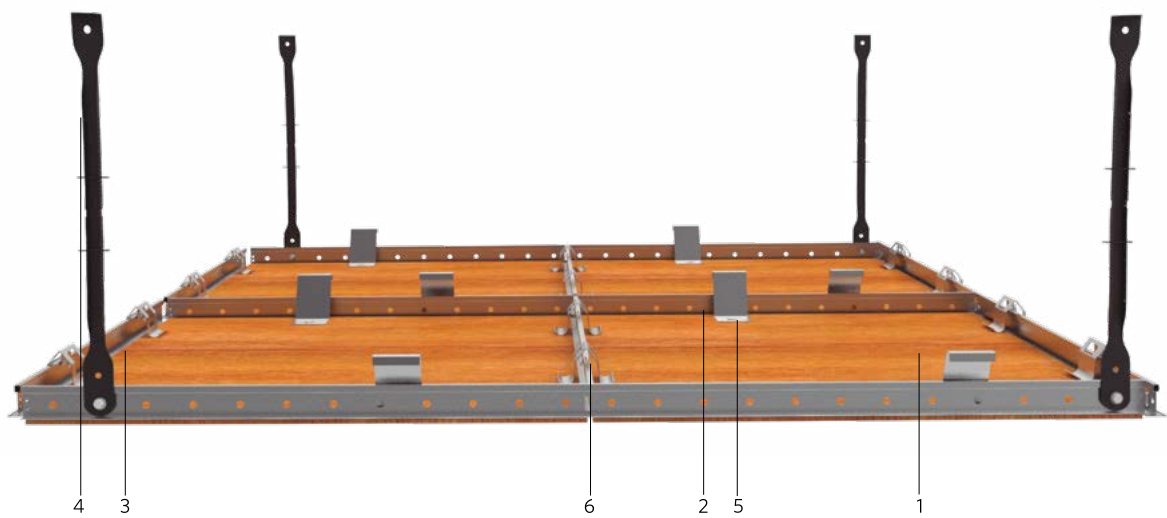

### CORTE EN PERSPECTIVA "B"

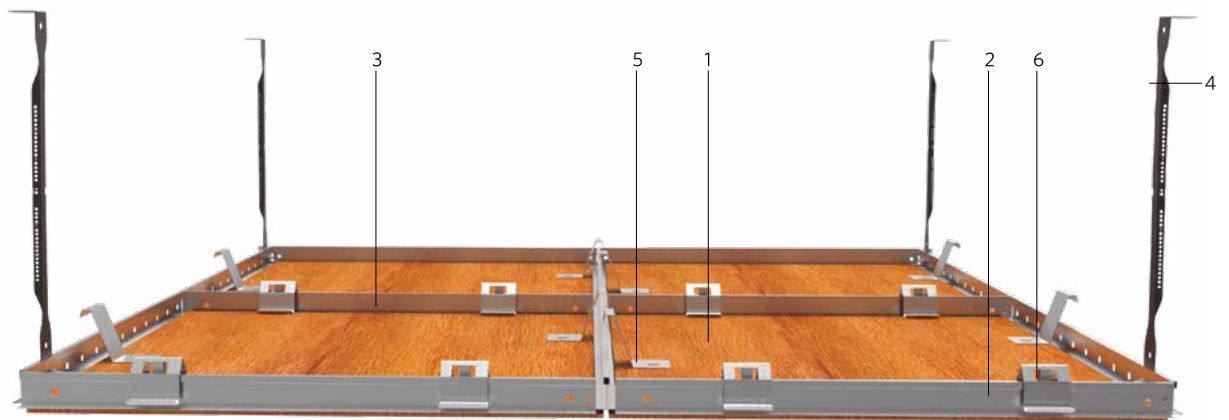

1. Bandeja Cielo Natura Patagonia
2. Perfil Prelude 15/16 principal (PP)
3. Perfil Prelude 15/16 secundario (PS)
4. Perfil micrométrico
5. Clip de seguridad
6. Clip sísmico

### VISTA INFERIOR ISOMÉTRICA DE PANEL ENCHAPADO







# REVESTIMIENTO NATURA PATAGONIA

Es una solución arquitectónica de revestimiento de madera aglomerada HR, enchapada en madera natural (Natura) o en terminación melamínica (Patagonia), desarrollado para aplicaciones interiores que genera continuidad en muros y cielos con un acabado cálido y elegante. Desde un punto de vista práctico son fáciles de instalar mediante una estructura auxiliar especialmente diseñada que asegura una perfecta planitud y alineación entre los paneles sin fijaciones a la vista, permitiendo su dilatación térmica por cambios de temperatura.

Su uso ideal es en aplicaciones interiores, comerciales e industriales, espacios de oficinas, galerías interiores, halls y salones de edificios públicos o privados, y en general en cualquier recinto donde se requiera una piel arquitectónica de la más alta calidad, que integre estética y funcionalidad.



## DESCRIPCIÓN DEL SISTEMA

El revestimiento Natura Patagonia es un producto que puede ser utilizado en ambientes húmedos, ya que está compuesto por bandejas de madera aglomerada HR (resistente a la humedad), enchapada en madera natural (revestimiento Natura) o terminación melamínica (revestimiento Patagonia) por ambas caras. Las chapas del revestimiento Natura son de madera natural, por lo que los tonos y vetas son variables. Además de la opción de dejar la cara vista solo con barniz natural para el revestimiento Natura, existen 6 distintas alternativas de tintes, que son aplicables a todas las variedades de chapas las que, en su superficie, cuentan con un sellado y barniz UV natural.

## ISOMÉTRICA DEL SISTEMA

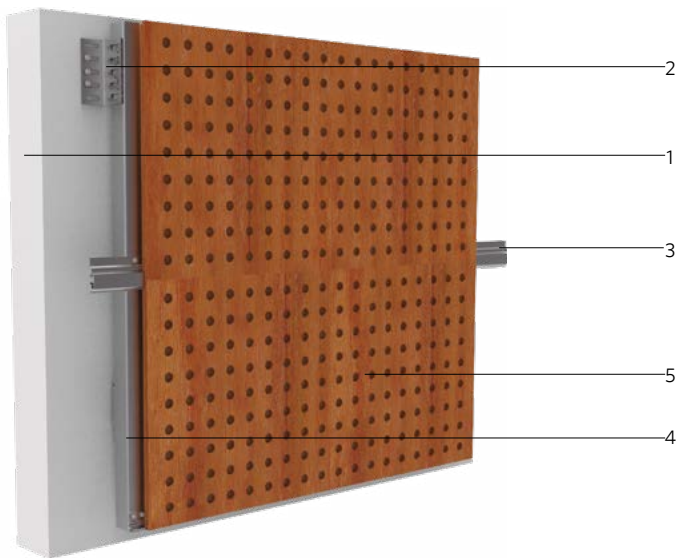

1. Estructura según proyecto
2. Escuadra de soporte
3. Perfil viga
4. Perfil mullion
5. Bandeja Natura Patagonia

## VISTA ISOMÉTRICA DE PANEL RANURADO

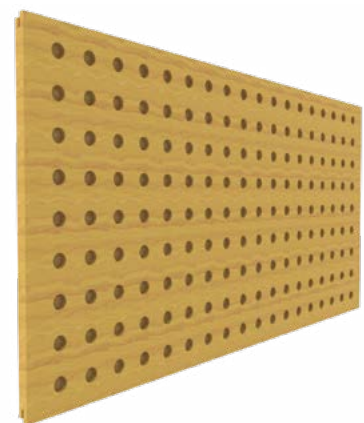

PESOS, DIMENSIONES Y RENDIMIENTO					
MATERIAL	ESPESOR (mm)	cantería	MÓDULOS (mm)	PESO (kg/m <sup>2</sup> )	LARGO (mm)
AGLOMERADO HR ENCHAPADO	16	6	299/604	10,4	1200/1800/2400
		10	295/600		
		15	290/595		



## SECCIÓN TIPO

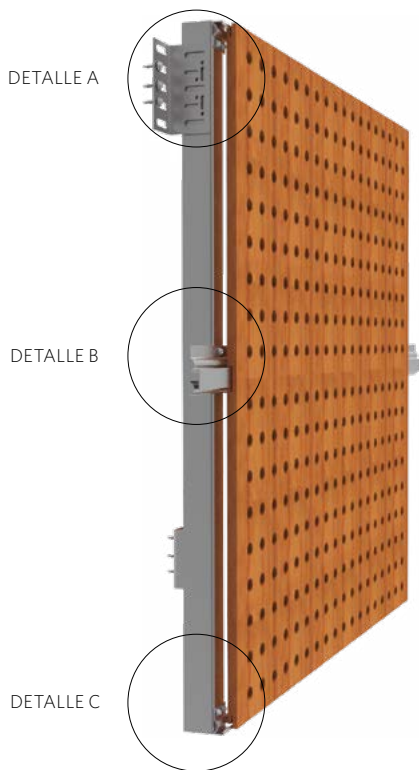

DETALLE A

DETALLE B

DETALLE C

DETALLE A

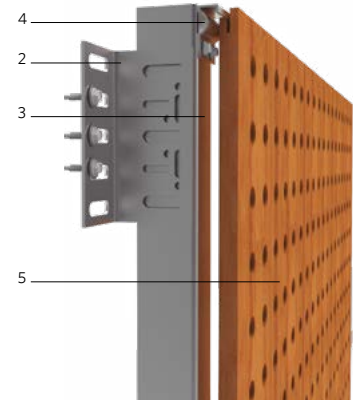

DETALLE B

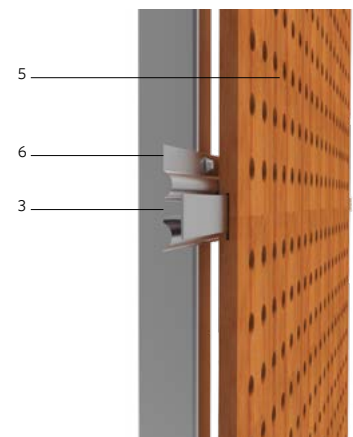

DETALLE C

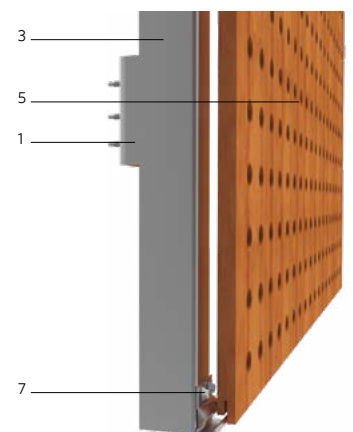

1. Escuadra de soporte
2. Autoperforante cabeza hexagonal
3. Perfil mullion
4. Clip superior
5. Revestimiento Natura / Patagonia
6. Perfil viga
7. Clip inferior

**Nota:**  
Los componentes del producto están en constante proceso de innovación y desarrollo, por lo que pueden estar afectos a modificaciones. Las medidas informadas están expresadas en milímetros (mm). Este producto se instala sin fijaciones a la vista, con un sistema de perfilería oculta que permite un fácil montaje.

## PISOS DE BAMBÚ MOSO

MOSO Bamboo como bambú laminado para exterior ha sido testeado y sus propiedades mecánicas (flexión, tensión, compresión, cizalladura) lo capacitan para las aplicaciones en la construcción.

Los pisos de bambú Moso se caracterizan por su belleza y gran variedad de estilos diferentes, configuraciones y colores, lo que lo hacen un producto único. El bambú es un recurso "ilimitado": crece muy rápido (hasta 1 metro al día) y como se colectan únicamente tallos entre 5 y 6 años, el bambú joven recibe más espacio para su crecimiento y mayor rendimiento. Debido a su velocidad de crecimiento única, combinado con una producción eficiente, el bambú Moso absorbe más CO<sub>2</sub> del que emite durante la producción y el transporte al cliente. Todos los pisos macizos Moso tienen garantizado un CO<sub>2</sub> neutro. Los pisos Moso son siempre una opción saludable al ser anti-estáticos y anti-alérgicos.

- Alta estabilidad (poca dilatación)
- Gran variedad de formatos
- Diversidad en sistemas de instalación
- Fácil de mantener
- Antiestáticos y antialérgicos
- Garantía de producto de hasta 30 años
- Se puede solicitar certificado FSC
- Certificados ISO 9001 y 14001





# PARKLEX PRODEMA

## INTERIORES - EXTERIORES

Nuestra gama para muros y cielos ofrece dos tipos de revestimiento técnico de madera natural para interiores que no precisan mantenimiento. NATURPANEL-W está pensado para zonas de tránsito frecuente como museos, oficinas, hoteles o edificios institucionales.

NATURHARDPANEL-W es altamente resistente a la humedad, óptimo para su instalación en baños, gimnasios, saunas y piscinas.

Madera sin mantenimiento Parklex Prodema utiliza una tecnología propia a base de resinas que protegen la madera de los paneles y lamas desde el primer día y la adecuan para un uso continuo. No es necesario realizar ningún tipo de mantenimiento posterior, excepto la limpieza.

### REACCIÓN AL FUEGO

NATURPANEL-W y NATURHARDPANEL-W

Cuentan con muy buenos resultados para materiales orgánicos, según la normativa europea EN 13.501-1 de reacción al fuego:

NATURHARDPANEL-W: B-s1,d0

NATURPANEL-W: B-s2,d0

### RESISTENCIA AL RAYADO

Toda la gama de productos de paredes y techos obtiene Grado 3 en el ensayo de resistencia al rayado según la norma EN 438-2 apartado 25.

### SOLIDEZ A LA LUZ

Toda la gama de productos de paredes y techos obtiene Grado U2 en la escala de grises según la norma EN 438-2 apartado 27.

### ANTIBACTERIAS

Toda la gama de productos de paredes y techos se puede suministrar con superficie antibacteriana (según norma ISO 22196:2007) y bajo pedido.

### ABSORCIÓN SONORA

Nuestros revestimientos de madera natural se pueden adaptar para su uso en áreas que requieran una determinada absorción del sonido. Los ensayos realizados para la medición de la absorción sonora en cámara reverberante obtienen un coeficiente ponderado de entre 0,2 y 0,6 según la perforación realizada.



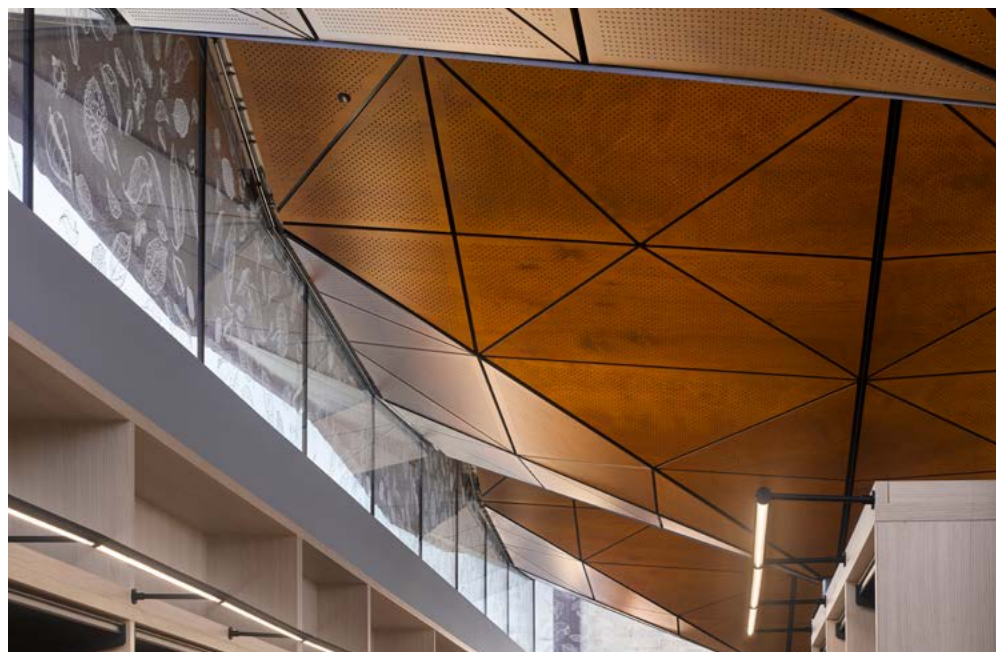

## DESCRIPCIÓN DEL SISTEMA

Los paneles Parklex Prodema están conformados por un composite revestido por una chapa de madera y con un tratamiento superficial de formulación propia a base de resinas acrílicas y PVDF, las cuales protegen el tablero de la radiación solar, los ataques de productos químicos (antigraffiti) y los agentes atmosféricos.

De gran resistencia y dureza, Naturpanel-W es el revestimiento de madera natural para paredes y techos de interior apropiado para zonas de tránsito frecuente. No requiere mantenimiento. Naturhardpanel-W gracias a las propiedades técnicas de estanqueidad y resistencia a la humedad de su chapa de madera natural, aporta una sensación de calidez especial en interiores en frecuente contacto con el agua.

## ISOMÉTRICA DE DETALLES



### DETALLE 1

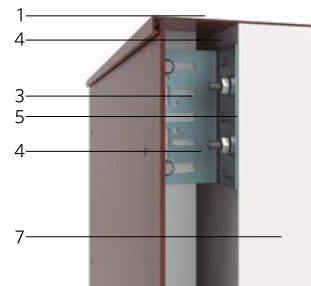

### DETALLE 2

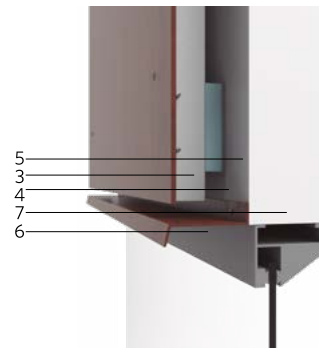

### DETALLE 3

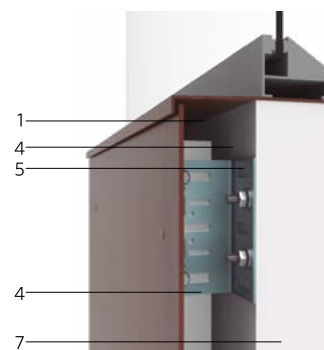

### DETALLE 4

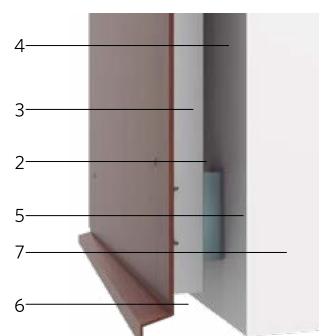

1. Perfil de coronación
2. Tornillo Ø12mm
3. Panel ParklexProdema
4. Perfil mullion
5. Escuadra de anclaje
6. Perfil corta gotera
7. Estructura según cálculo

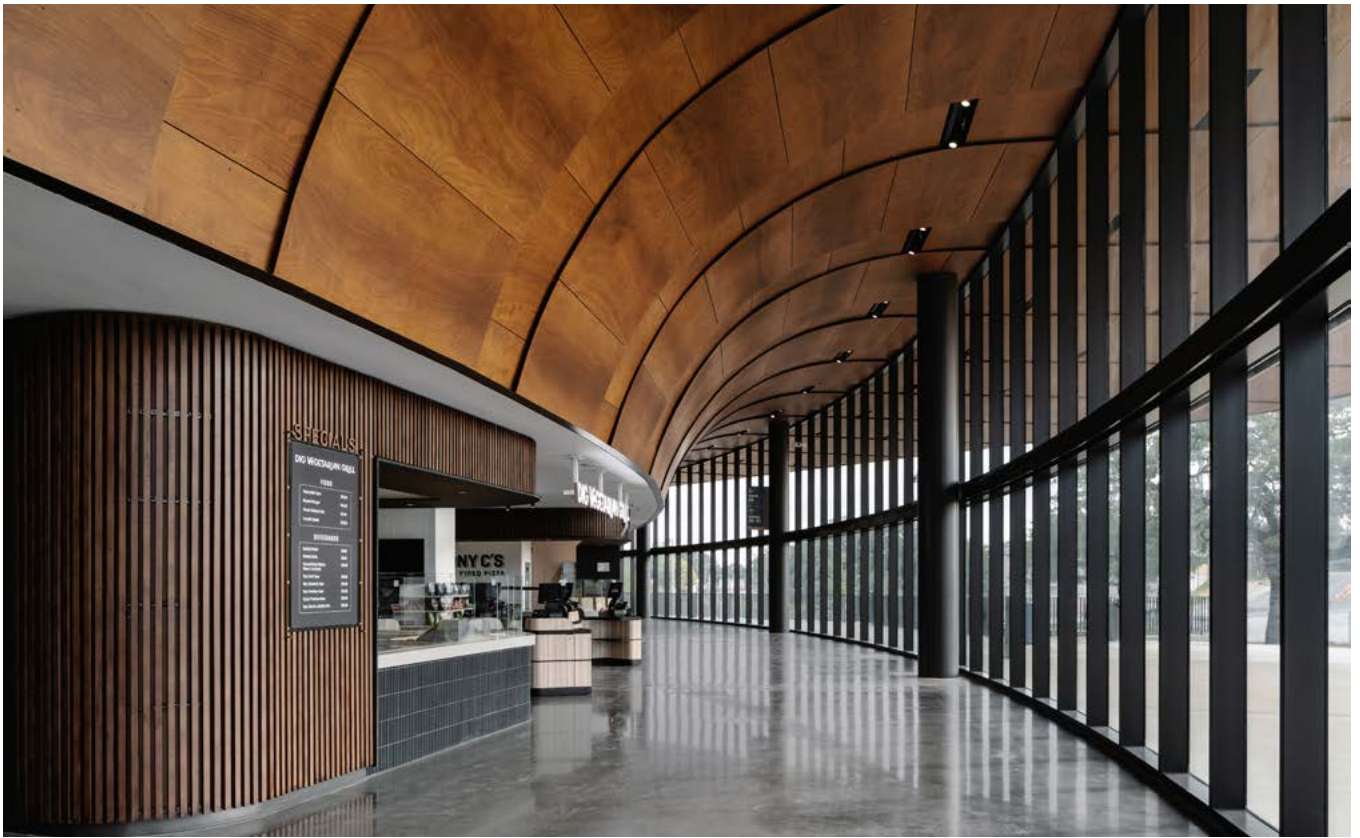

## COLORES



Caramel Bamboo



Bamboo



Country Oak



American Oak Quartered



American Oak Crown-figured



Rustik Oak



Sand Oak



Beech



Maple



Olivier Ash



Eucalyptus



European Ash



Nordic Ash



Driftwood



Grey Quercus



American Walnut

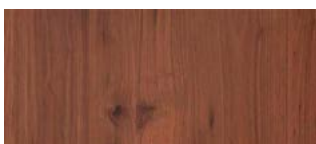

Rustic Walnut



Graphite

Nota: Colores Naturpanel W | Naturhardpanel -W











## REVESTIMIENTOS BAMBOO EXTREME

Hunter Douglas y su alianza con MOSO incorporan a la línea residencial el deck de Bamboo X-treme el cual está fabricado en base a fibra de bambú termotratada que lo hace apto para la instalación al exterior, su tratamiento de alta densidad le da a la lama de bambú una estabilidad dimensional, durabilidad y una excepcional dureza, superior a las mejores especies de maderas tropicales.

- Reacción al fuego: Clase Bfl-s1 (EN 13501-1)
- Resistencia a hongos: Clase 0 (EN 152)
- CO2 neutro
- 20 años de garantía

Aplicación: suelos, decks, revestimientos verticales y celosías. Disponible para zonas de piscinas y jardines.

Igual que las maderas tropicales, la tarima de Bamboo X-treme gradualmente se volverá más clara y gris, dando un aspecto muy natural.





El revestimiento Bamboo X-treme está compuesto por tablas de bambú macizo, hecho con tiras de bambú prensadas mediante un proceso especial de compresión con tratamiento térmico que aumenta la estabilidad, densidad y dureza. Entre las propiedades técnicas del revestimiento Bamboo X-treme destacan la clase de resistencia al fuego B-s1-d0 y durabilidad más alta posible según las normas de la UE, siendo adecuado para todo tipo de aplicaciones en el exterior. El Deck MOSO Bamboo X-treme está hecho de fibra de bambú termotratada que luego se comprime a alta densidad. Este doble tratamiento lo hace apto para la instalación al exterior, especialmente en pisos.

MOSO utiliza una patente que consiste en combinar termo tratamiento con alta densidad. Esto le da a la lama de Bamboo Xtreme una estabilidad dimensional, durabilidad y una excepcional dureza, superior a las mejores especies de madera tropicales. Igual que las maderas tropicales, la tarima de Bamboo Xtreme gradualmente se volverá más clara y gris, dando un aspecto muy natural. Tienen una unión de machihembrado en la cabeza de la tabla, creando así una mayor flexibilidad en la instalación y una reducción de la pérdida de material.

LISO



RANURADO



ENCUENTRO ESQUINA



SUB ESTRUCTURA



El revestimiento MOSO Bamboo X-treme como revestimiento de fachada es una tabla de bambú macizo de alta densidad para exterior, hecho con tiras de bambú prensadas. Un proceso especial de compresión con tratamiento térmico proporciona al Bamboo X-treme la clase de durabilidad más alta posible según las normas de la UE, aumenta la estabilidad y la densidad y, por consiguiente, la dureza. Esto lo hace adecuado para aplicaciones muy exigentes.

El bambú es la planta de más rápido crecimiento del planeta y es un material de construcción abundante. Casi todos los productos sólidos de bambú MOSO tienen una huella de carbono negativa a lo largo de todo su ciclo de vida y son, por tanto, la alternativa sostenible a los materiales no renovables y a la escasa madera dura tropical.

### ISOMÉTRICA DEL SISTEMA DECK



- 1. MOSO Bamboo X-treme
- 2. Clip de instalación
- 3. Perfil omega

### ISOMÉTRICA DEL SISTEMA REVESTIMIENTO

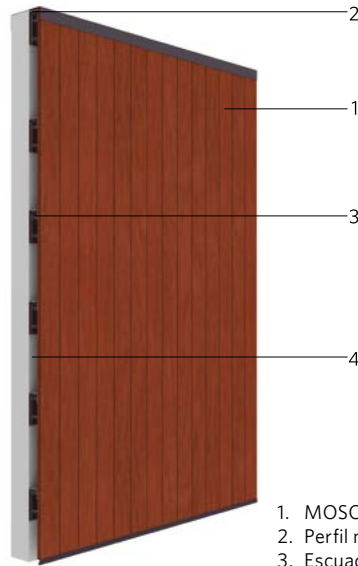

- 1. MOSO Bamboo X-treme
- 2. Perfil mullion
- 3. Escuadra de anclaje
- 4. Estructura según proyecto

FORMATOS				
MATERIAL	ESPESOR (mm)	LARGO (mm)	ANCHO (mm)	PESO (kg/m <sup>2</sup> )
Deck MOSO Bamboo X-treme	20	1850	137	24



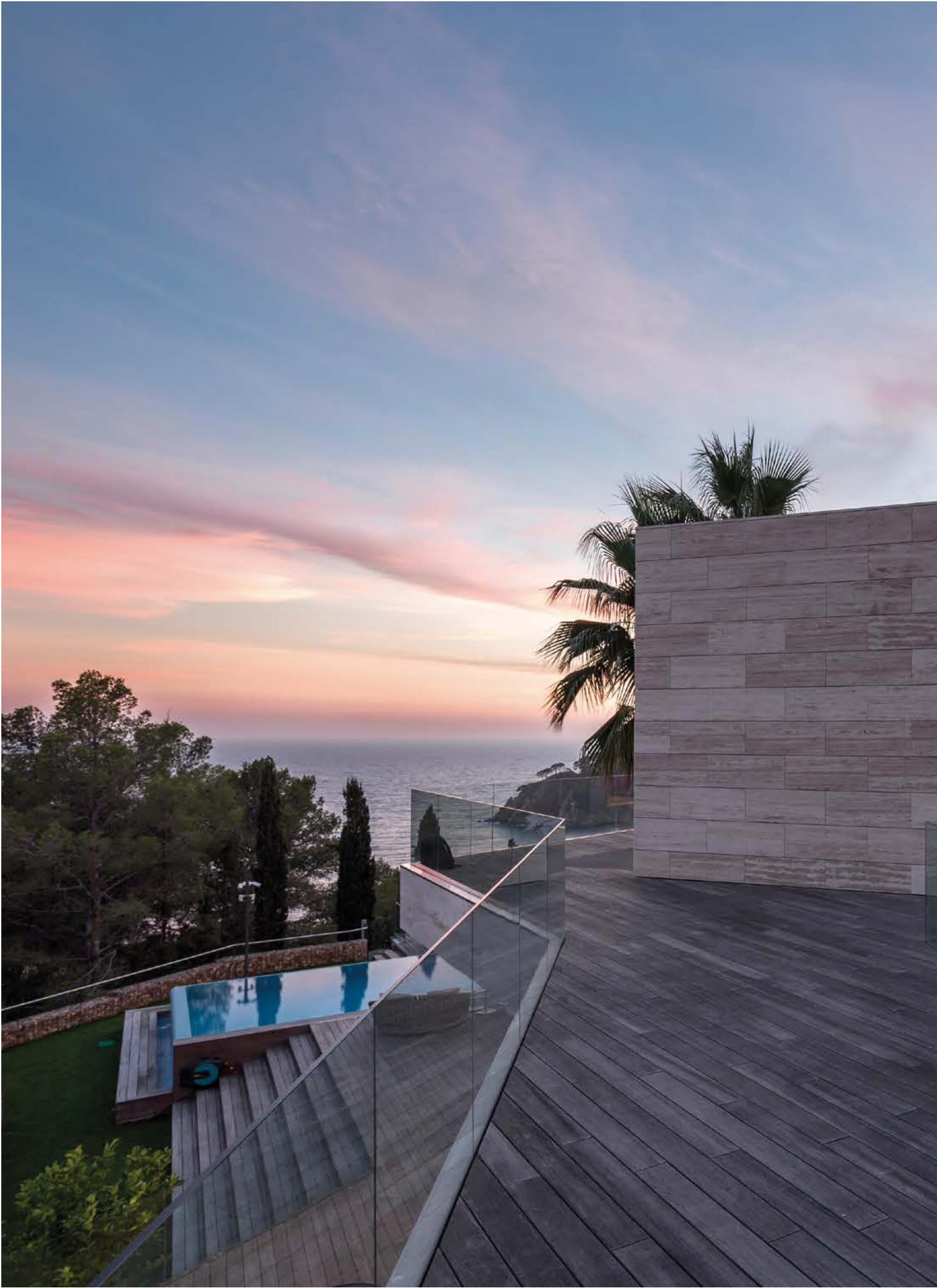





## REVESTIMIENTO EXTERIOR LUNAWOOD (No disponible en Hunter Douglas Argentina)

El Revestimiento Exterior Lunawood es un material idóneo para fachadas, gracias a su notable estabilidad dimensional, resistencia a la intemperie, durabilidad y aspecto hermoso. Lunawood no requiere necesariamente ningún tratamiento superficial incluso en zonas con un clima muy duro, lo que la convierte en una opción realmente sostenible durante todo su ciclo de vida. La superficie sin tratar alcanza un hermoso tono gris plateado con el tiempo, cuando se expone a la luz ultravioleta. Los revestimientos y listones Lunawood tienen un cuidado tono marrón uniforme, que es posible mantener más tiempo protegiendo la madera con un tratamiento de superficie pigmentado y de protección frente a los rayos UV.

Lunawood ofrece una amplia selección de revestimientos exteriores ranurados y de unión machi-hembrado con bordes redondeados o angulados para crear atractivos efectos de sombra. La fijación de los perfiles se puede realizar tanto con tornillos visibles como con clavos ocultos (en interior) los revestimientos de Lunawood son ligeros y fáciles de trabajar.









## REVESTIMIENTO PRODUCTOS APARIENCIA 3D

### LUNA TRIPLE 32X140

Es un panel Thermowood premium para fachadas, interior y otras superficies decorativas. Este producto único tiene dos ranuras profundas para crear una apariencia de listón en la superficie. La instalación es más fácil y rápida que instalar listones individuales. Luna Triple es la ganadora de la categoría Producto Sostenible en Architecture MasterPrize 2021.

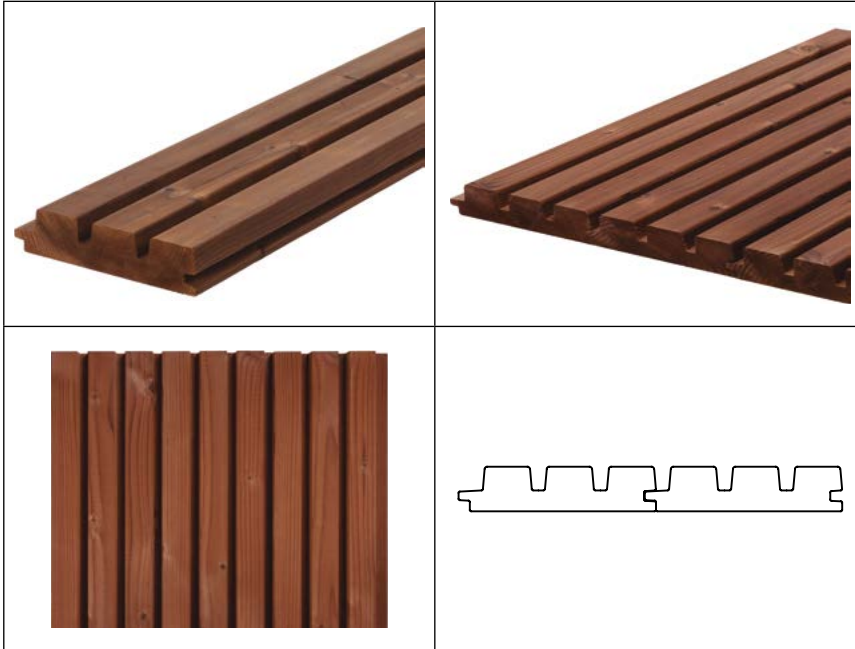

### LUNA PANEL SYSTEM 19X117

Es un panel Thermowood de primera calidad que presenta bordes modernos y angulosos que crean una línea de sombra de 3 mm entre los paneles. Su perfil de fijación oculto permite un diseño elegante y limpio. El Sistema Luna Panel es adecuado para fachadas, interiores y otras superficies decorativas. Combinando perfiles Luna Panel System de diferentes tamaños se pueden crear superficies únicas y llamativas. El producto permite obtener un bonito revestimiento exterior grisáceo si no se trata en el exterior.





## LUNA TRÍO 26X92

Es un sofisticado perfil 3D de pino nórdico. Crea una superficie decorativa visualmente elegante y agradable tanto en interior como en exterior. Fácil de instalar con tornillos y clavos de acero inoxidable.

Luna Trio 26x92 es un sofisticado revestimiento 3D ThermoWood® de pino nórdico. Crea una superficie de madera visualmente elegante y moderna. Ideal para fachadas, interiores y otras superficies decorativas en las que se desee una superficie de madera sostenible y sin productos químicos. Además, si se deja sin tratar en el exterior, desarrolla una hermosa pátina grisácea natural.

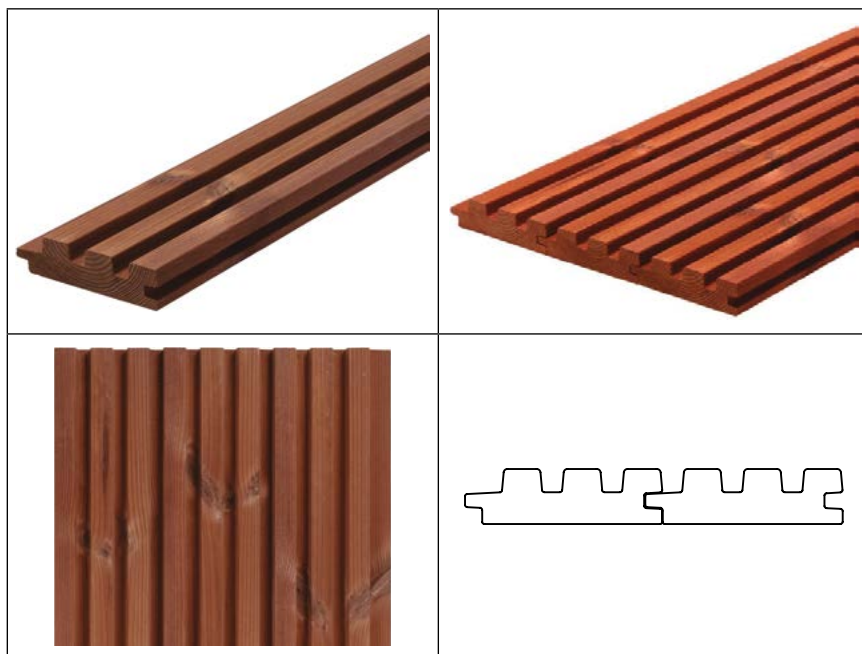

## RIPADOS

### LUNA SHP 42X42

Es un listón ThermoWood premium para fachadas, protección solar, diseño de interiores y otras superficies decorativas. Crea una conexión entre la vida urbana y la naturaleza con su hermosa apariencia y sensación rústica.



### LUNA SHP 19X117

Es un listón ThermoWood premium para fachadas, cortinas solares, interiores y otras superficies decorativas. Los listones Lunawood SHP son dimensionalmente estables y requieren poco mantenimiento, lo que permite realizar diversos diseños de forma sostenible.





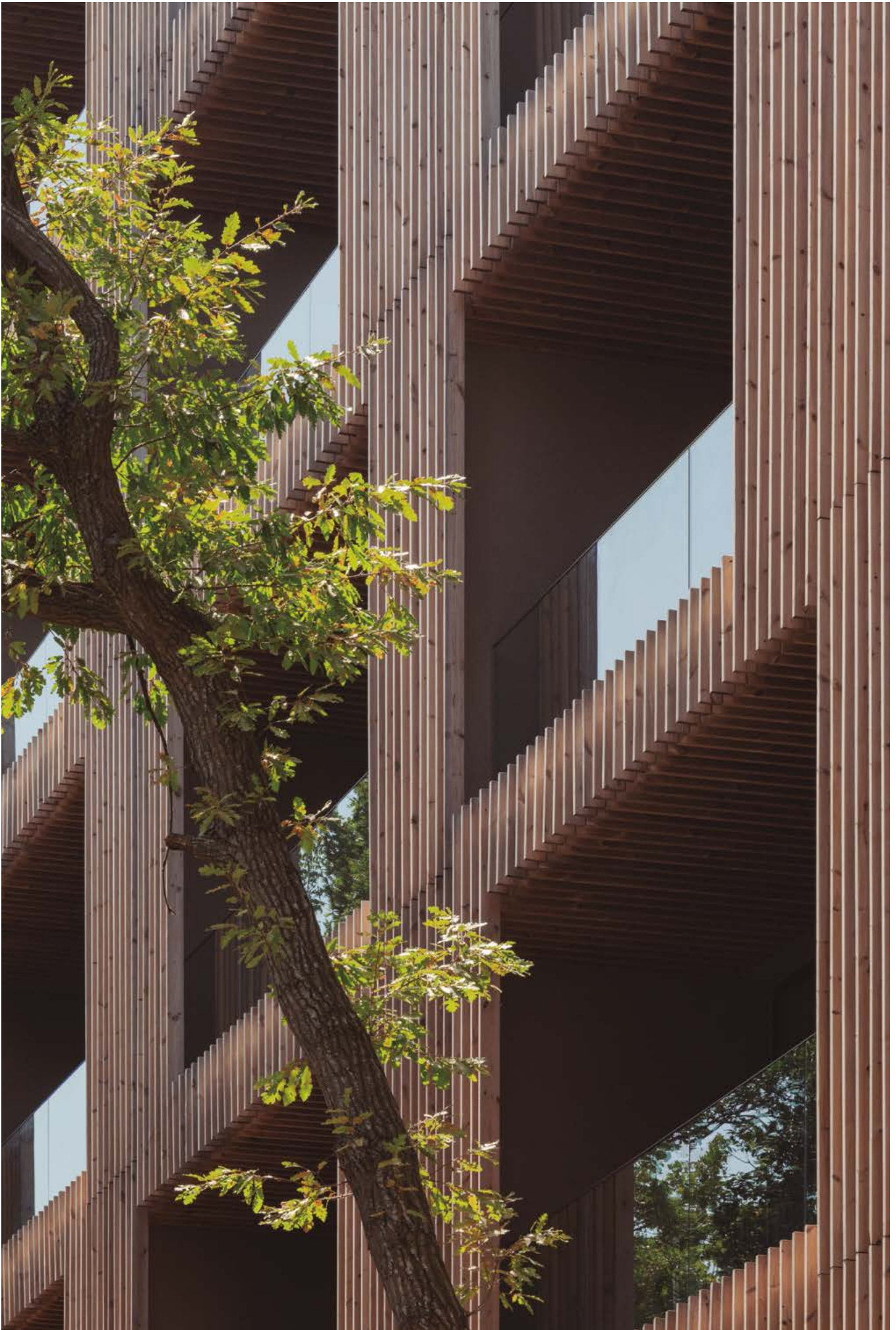















#### **ARGENTINA**

<https://architectural.hunterdouglas.com.ar>  
Showroom Avenida Córdoba 5633 CABA  
Buenos Aires, Argentina

#### **BRASIL**

<https://architectural.hunterdouglas.com.br>  
Showroom Av. Magalhães de Castro, 4800  
Park Tower - 8º andar, 05676-120 SP, Brasil

#### **CHILE**

<https://architectural.hunterdouglas.cl>  
Showroom Av. Bicentenario 3883, Local 7  
Vitacura, Santiago, Chile

#### **COLOMBIA**

<https://architectural.hunterdouglas.com.co>  
Planta: Autopista Medellín Km6+200,  
Costado Sur, entrando 400 m, Tenjo,  
Cundinamarca, Colombia

#### **MÉXICO**

<https://architectural.hunterdouglas.com.mx>  
Avenida Dr. Gustavo Baz 166 - A, Tlalnepantla,  
La Escuela, Edo. México

#### **DIVISIÓN EXPORTACIONES**

<https://architectural.hunterdouglaslatam.com>  
Av. Portales Oriente 1757  
San Bernardo, Santiago, Chile

**HunterDouglas**   
Architectural

