

Montagevejledning

FRAME IC & NATION IC

Heroppe i det vindblæste Thy vil vi ikke risikere, at din montagevejledning blæser væk! Derfor har vi lavet en app, så du altid har vores opdaterede montagevejledninger ved hånden på din mobil eller tablet.

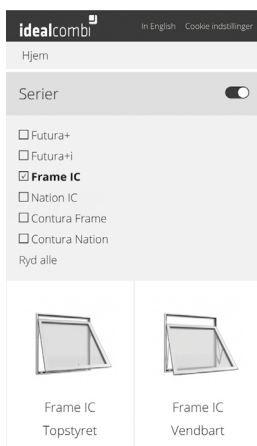

- Når du har hentet app'en vælger du hvilken produktserie du skal montere samt hvilken type vindue/dør det drejer sig om.
- Du får herefter en indholdsliste, hvor du kan åbne de emner, du skal bruge.
- I app'en vil du finde tekster, tegninger og videoer, som på en nem og overskuelig måde beskriver, hvordan du udfører montagen korrekt.

Du kan naturligvis også finde montagevejledningerne på din PC: montage.idealcombi.dk

Generel brugervejledning

Se mere på Idealcombi's montage app eller på montage.idealcombi.dk

Vinduer, udadgående



Vinduer leveret med anverfere, der fastholder rammen i lukket position, fastholdes i åben stilling af et indvendigt stormjern/stjerthage. Anverfere kan justeres ved at stramme eller løsne øskenen i gevindpladen på rammen.

Vinduer leveret med kantpaskvil, betjenes med et greb, monteret i rammen. Kantpaskvillen har justerbare rullekølver, der går i indgreb med slutblikkene, der sammen sikrer vinduet i høj grad mod tvungen adgang. Rullekølverne kan løbende justeres for at øge eller mindske trykket på tætningslisten i lukkesiden.

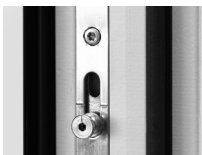

Slutblikket har to stillinger. Det inderste hul er til lukning af vinduet, mens det yderste hul er en ventilationsstilling.



Vinduer og terrassedøre med friktionsbeslag forbedrer muligheden for at positionere rammen i en vilkårlig åben stilling. Friktionen kan justeres ved at spænde eller løsne friktionsskruen på glideren i aluskinen. Dog er der ikke mulighed for en fastlåsning af stillingen, her skal der tilvælges en grebsbetjent bremse (standard på udadgående terrassedøre) som fungerer ved at lukke grebet, når rammen står i den ønskede position. Rammen skal have en vis åbning, inden der er fuld funktion af bremsen.



Vendbart beslag er forsynet med en børnesikring, der aktiveres automatisk når vinduesrammen åbnes ca. 10 cm. Den deaktiveres ved at trykke den sorte sikringslås ind og derefter åbne vinduesrammen helt.

Sikringen låser automatisk igen, når vinduesrammen drejer ca. 170° rundt, så ydersiden kan pudses indefra

Vinduer, indadgående

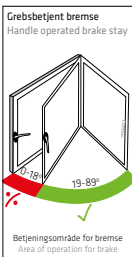

Kip stilling giver en åbning på ca. 20 mm. Hvis dreje-funktionen anvendes til ventilering, bør rammen sikres mod at blæse i. Ved positionsskifte mellem de enkelte funktioner skubbes rammen på plads i karmen før grebet drejes. Dreje eller dreje/kip elementer kan have grebsbetjent bremse. Bremsen aktiveres i drejefunktionen, ved at dreje grebet ned.

Hvis beslaget fejlbetjenes, drejes grebet til vandret og hængselsidens ramme presses ind i karmen. Ved at aktivere rammeløfteren kan grebet føres op i lodret stilling. Herefter lukkes vinduret og grebet drejes ned i lukket stilling. Beslaget er nu tilbage i sin grundstilling.

Døre



Facadedøre leveres som standard med kantpaskvil, der har min. 3 lukkepunkter. Kantpaskvillen har låsekasse midt på rammen, rullekølver og sikkerhedsslutblik øverst og nederst. Låsekassen er med falle og massiv hagekolve og dertil hørende justerbart sikkerhedsslutblik.

Når grebet trykkes ned frigøres alle lukkepunkter og døren kan åbnes. Når døren lukkes aktiveres de nederste og øverste lukkepunkter ved at løfte grebet opad. Herved lukker døren tæt og døren kan låses.

Vedligeholdelse

Generelt smøres alle bevægelige dele ved hængsler og lukke/låsebeslag efter behov, dog mindst én gang om året.

Modtagelse og opbevaring

Ved aflæsning og videre håndtering af elementerne skal der bruges hjælpemidler og metoder, som ikke medfører skader på elementerne eller tilføjer håndværkerne unødige ergonomiske belastninger - vi henviser til Branchevejledning om håndtering af facadeelementer - vinduer og døre fra Branchearbejdsmiljørådet for Bygge & anlæg.

Ved modtagelsen skal køber kontrollere, at leverancen er i overensstemmelse med aftalegrundlaget, og at der ikke forekommer åbenlyse mangler, fejl eller transportskader ved elementerne. Hvis der er forhold, der giver anledning til reklamation, skal Idealcombi's serviceafdeling straks underrettes på tlf. 9688 2500, før monteringen påbegyndes.

Et monteret element er at betragte som et accepteret element, med mindre der skriftligt er indgået anden aftale med Idealcombi's serviceafdeling.

Mærkater og korkbrikker på ruder og anden beskyttende emballage må først fjernes i forbindelse med monteringen af elementerne.

Ved udendørs opbevaring skal elementerne placeres på strøer eller paller, så de holdes fri af underlaget. Elementerne skal beskyt-

tes mod nedbør og tilsmudsning ved en stabil afdækning. Der skal være mulighed for ventilation omkring elementerne, så risikoen for kondensdannelse under afdækningen begrænses. Separate ruder bør opbevares under tag.

Med den samlede ordre følger én lille dåse maling i den aktuelle farve. Malingen er beregnet for montøren til udbedring af mindre skader i forbindelse med monteringen.

Idealcombi's serviceafdeling er altid parat med hjælp og vejledning omkring vedligeholdelse af overfladebehandlingen, ligesom vi er behjælpelige med oplysninger om, hvor ekstra maling i den aktuelle farve kan købes til senere brug.

Korrekt montering og vedligehold har betydning for garantien.

For at sikre en optimal funktion og betjening, er det vigtigt, at vinduer og døre monteres korrekt. Fejl ved monteringen kan give funktionsproblemer, og sådanne fejl vil ikke være dækket af garantien på elementerne.

Har du spørgsmål til montering af elementerne, er du meget velkommen til at ringe til vores serviceafdeling på tlf. 9688 2500 og få de nødvendige anvisninger.



I henhold til DVV's fællesbetingelser omkring almindelige krav til montering af vinduer og døre, er det den entreprenør, der har ansvaret for monteringen, der skal sikre, at Idealcombi's og DVV's monteringsbetingelser bliver fulgt. Reklamationer eller ønske om service, der kan henføres til en mangelfuld montering eller smøring, er således ikke omfattet af Idealcombi's garanti.

Generel montage

Se mere på Idealcombi's montage app eller på montage.idealcombi.dk

Et vindue bliver aldrig bedre end den montage det udsættes for...

Vi ved godt, du allerede ved præcis, hvad der skal til, for at en montage udføres perfekt. Men her får du, som en venlig reminder, grundreglerne for en topprofessionel vindues- og dørmontage, 10 gode råd inden du går i gang.

- Læs montagevejledningen.
- Opklods korrekt.
- Placer altid fastgørelserne rigtigt.
- Hold lod og vage.
- Sørg for at holde elementets sider og bund lige og rette.
- Kontroller at diagonalerne passer.
- Rengør fals og beslag for montagespånér og støv.
- Funktionstest og finjuster beslag og lukkepunkter.
- Oliér beslag og bevægelige dele (dog ikke friktionsstyrede beslag).
- Silikone behandl elementernes gummitætninger.

Glæd dig over resultatet - Det er montøren, som gør den sidste og helt afgørende forskel for slutbrugeren!

Opklodsning

Elementerne placeres i murhullet og klodses blivende op under sidekarme og eventuelle poste. Øvrige blivende opklodsning, se under elementtypen på de næste sider. Opklodsningen skal altid understøtte både træ og idealcore™, være fugtstabil og have en bredde på min. 40 mm. Ved døre med 18mm lav bundtrin opkloddes i hele elementets bredde pr. max. 300 mm. Alternativt fuld understøtning af elementet.

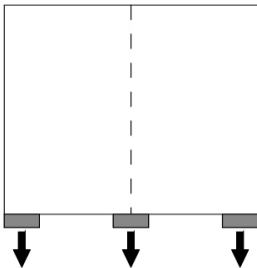

Eventuel optimering

Der kan med fordel placeres en opklodsning ud for lukkepunkter for optimering og sikring mod indbrud.

Pas på!

Der må ikke anvendes opklodsning ved overkarmen på elementer, hvis der herved kan være risiko for belastning fra den oven liggende konstruktion.

Fugebredde

Der skal være en ensartet fugebredde ved side og overkarm, og der skal tages hensyn til bundkarmens niveau i forhold til sålbænk/gulvplan. Den fri afstand (fugebredden) mellem karm og omgivende murværk bør normalt være ca. 12 mm.

Placering

Karmen skal være i lod på både bred- og smalside. Karmen skal i øvrigt justeres og fastholdes, så der opnås det korrekte anslag og luft hele vejen rundt mellem ramme og karm. Tolerancen på elementets krydsmaal må være max. ± 2 mm.

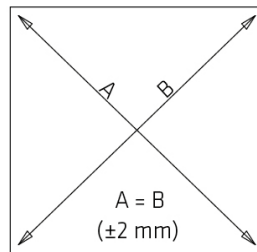

Hjælp til montage af bestemte elementtyper

På de næste sider fås det hurtige overblik over montage af de forskellige elementtyper.

I *idealcombi's* montage app eller på idealcombi.dk findes en mere udførlig vejledning i ord, billeder og på film.

Montage - det hurtige overblik

Se mere på Idealcombi's montage app eller på montage.idealcombi.dk

Opklodsning

Opklodsningsbredde min. 40 mm.

■ Opklodsningstype 1:

Obligatorisk og blivende opklodsning

□ Opklodsningstype 2:

Baseret på valg af montageskruetype - på parametre som f.eks. skruecyklelse og/eller montageskrue med gevind for fiksering af karm og tilstødende bygningsdele imellem - skal de montageansvarlige vurdere nødvendigheden af opklodsningstype 2.

Vær i den sammenhæng opmærksom på at kræfter vist med → markeringer, skal via montagen kunne overføres til tilstødende bygningsdele.

Ved døre med 18mm lav bundtrin opklodses i hele elementets bredde pr. max. 300mm. Alternativt fuld understøtning af elementet.

Idealcore™

Fikseringskiler placeres ud for hjørnerne. Der må aldrig slås direkte på karmen, der skal altid anvendes slagklods, Forboring gennem Idealcore™ må aldrig ske med slagbor. Dette vil medføre afslag af materiale på bagsiden, og dermed stor svækkelse af karmens befæstigelse. Når elementet fastskrues, skal afstanden fikseres med kile eller blivende opklodsning.

Fastgørelse

Der skal anvendes karmskrue med hoved (evt. uden hoved ved montage i trædele) eller vinduesmontagebeslag, for at fastholde elementerne i den aktuelle tilstødende bygningsdel.

Afstanden mellem fastgørelsespunkterne må ikke overstige 900mm. Ved elementbredde under 120 cm kan fastgørelse i over- og underkarm undlades.

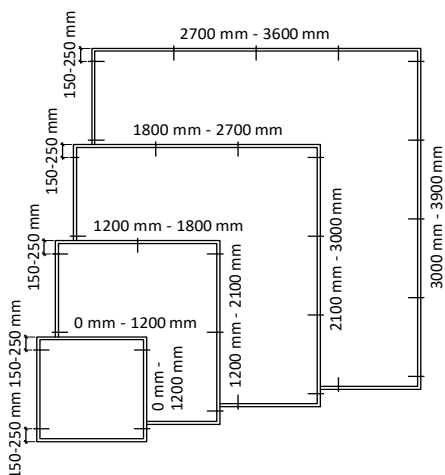
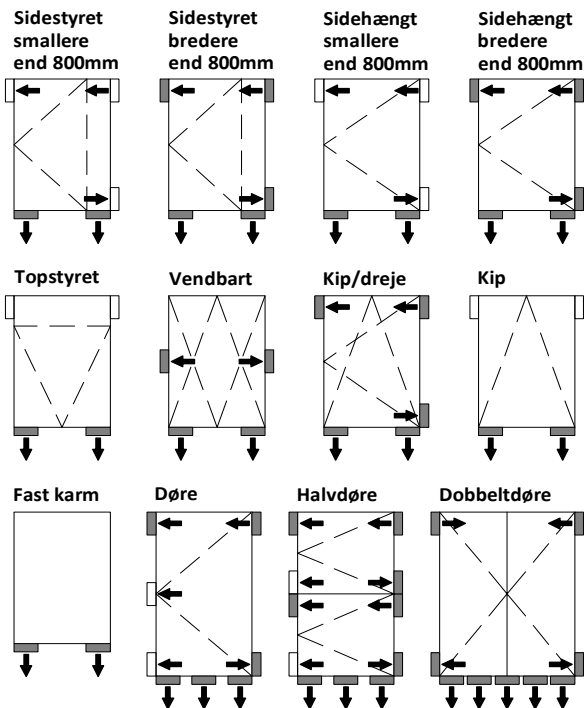

Montage - det hurtige overblik

Se mere på Idealcombi's montage app eller på montage.idealcombi.dk

Udadgående vinduer Opklodsninger skal støtte både træ og Idealcore™.

Montage gennem karm.

Top/Side/Bund.

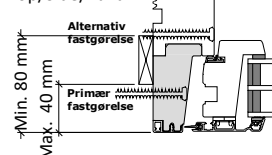

Montage med beslag.

Top.

Max. 40 mm

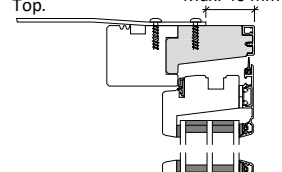

Side/Bund.

Max. 40 mm

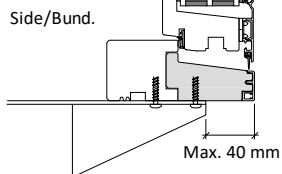

Fast karm (udadgående) Opklodsninger skal støtte både træ og Idealcore™.

Montage gennem karm.

Top/Side/Bund.

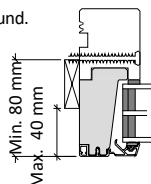

Montage med beslag.

Top.

Max. 40 mm

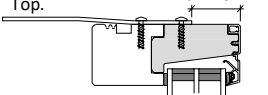

Side/Bund.

Max. 40 mm

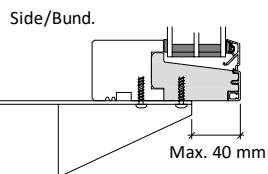

Fast karm (inddågående)

Montage gennem karm.

Top/Side/Bund.

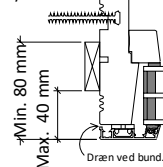

Montage med beslag.

Top.

Max. 40 mm

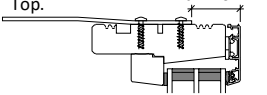

Side/Bund.

Max. 40 mm

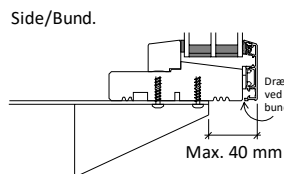

Udadgående døre Opklodsninger skal støtte både træ og Idealcore™.

Montage gennem karm.

Top/Lukkeside.

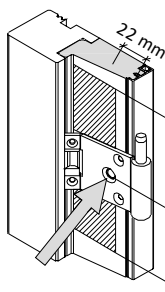
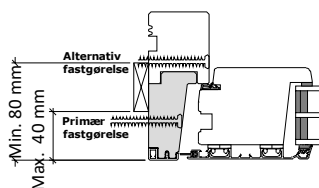

NB: Optimalt placeres karmskruer i hængslerne. Alt i mark område. Blivende opklodsning bag top & bund hængsel.

Montage med beslag.

Top.

Max. 40 mm

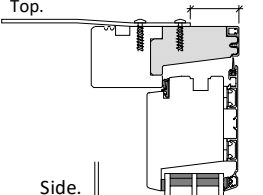

Side.

Max. 40 mm

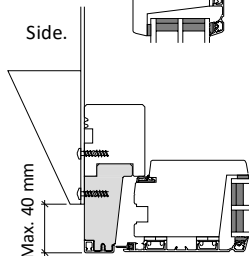

Træ bund.

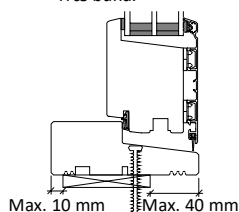

Lav bund.

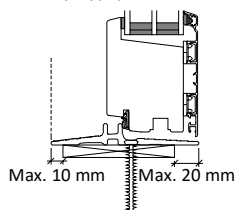

Montage - det hurtige overblik

Se mere på Idealcombi's montage app eller på montage.idealcombi.dk

Inddågende vinduer/dør

Montage gennem karm.

Top/Side/Bund.

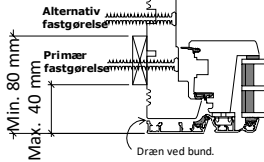

Montage med beslag.

Top. Max. 40 mm

Dør bund.

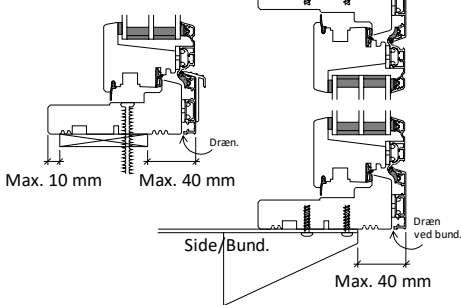

Inddågende døre med vendefals

Opklodsninger skal støtte både træ og Idealcore™.

Montage gennem karm.

Top/Side.

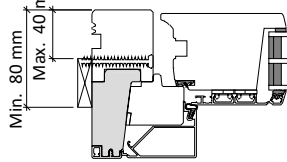

Montage med beslag.

Top. Max. 40 mm

Side.

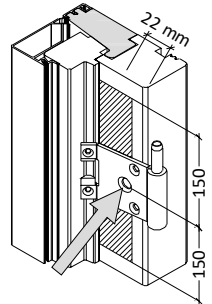
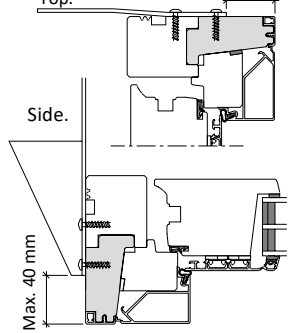

NB:
Optimalt placeres karmskrue i hængslerne. Alt. i mark. område.
Blivende opklodsning bag top & bund hængsel.

Bundkarne som inddågende dør.

Inddågende døre

Montage gennem karm.

Top/Lukkeside.

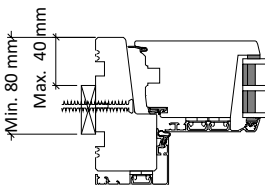

Montage med beslag.

Max. 40 mm

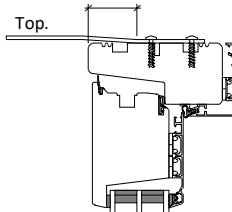

Træ bund.

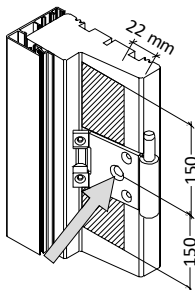
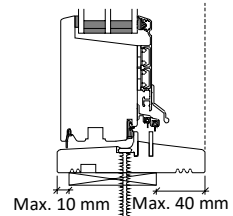

NB:
Optimalt placeres karmskrue i hængslerne. Alt. i mark. område.
Blivende opklodsning bag top & bund hængsel.

Side.

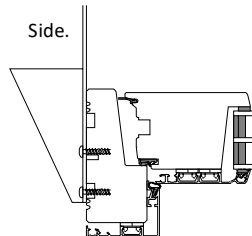

Lav bund.

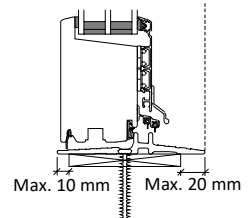

Sådan opretter du en reklamation

Opret din reklamation på **service.idealcombi.dk** - Nemt og bekvemt - Hele døgnet

Vi gør vores yderste for at levere vinduer og døre i høj kvalitet uden fejl. Men ingen regler uden undtagelser!

Hvis der mod forventning er opstået en fejl i produktionen, transporten eller leveringen, skal du reklamere, så snart du opdager, at dit Idealcombi-produkt har en fejl.

Du må ikke montere elementerne, før du har en godkendelse fra vores Serviceafdeling.

Vi tilstræber at behandle enhver reklamation hurtigt, smidigt og professionelt, og vi tager enhver henvendelse om mangler eller fejl på vores produkter meget alvorligt.

Har du tidligere oprettet en reklamation: Klik på personikonet øverst til højre og log ind.

Første gang du opretter en reklamation: Klik på Opret opgave (under VELKOMMEN).

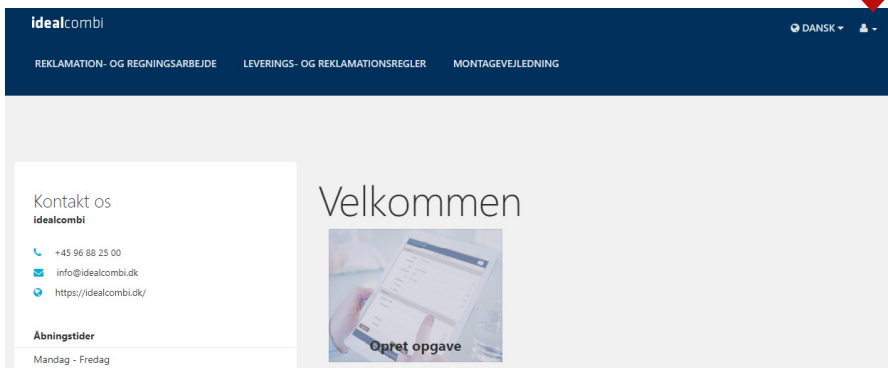

Vælg Privat eller Erhverv og opret din reklamation

A screenshot of the Idealcombi website showing the 'Ny serviceordre' form. The top navigation bar is dark blue with the Idealcombi logo on the left and a user profile icon on the right. Below the navigation bar, there are three menu items: 'REKLAMATION- OG REGNINGSARBEJDE', 'LEVERINGS- OG REKLAMATIONSREGLER', and 'MONTAGEVEJLEDNING'. The main content area is light gray. The form is titled 'Ny serviceordre' and has two radio buttons: 'Jeg opretter reklamationen som privatbruger' (selected) and 'Jeg vil gerne oprettes som erhvervsbruger'. Below this is a section titled 'HVOR sidder elementet monteret?' with two input fields: 'Adresse' and 'Etage'.