

**HunterDouglas**   
Architectural

# FACHADAS

PANELES SCREEN \_ FACHADAS  
VENTILADAS \_ FOLDING & SLIDING  
SHUTTERS \_ PANELES SINGLE SKIN  
PANELES AISLANTES  
TERMINACIONES

# PUBLICACIONES HUNTER DOUGLAS

## BOOKS TÉCNICOS



**PRODUCTOS INTERIORES:** La mayoría de las personas pasa más del 90% del tiempo en espacios interiores, por lo que cobra una real importancia el tener disponibles soluciones que sean una excelente alternativa para sus proyectos de interiorismo.

**CONTROL SOLAR:** Hunter Douglas entrega a los arquitectos los conocimientos y la experiencia necesaria para integrar los sistemas de control solar al diseño de sus proyectos y colaborar tanto en la mejora de la estética de las fachadas, como en proporcionar una protección altamente eficaz.

**FACHADAS:** Hunter Douglas con sus productos para fachadas, proporciona una amplia variedad de soluciones en distintas materialidades como la Terracota, el metal o la madera que permiten al arquitecto diseñar con mucha libertad para lograr el lenguaje deseado con relación a la forma, textura, transparencia y color que se quiere lograr.

**CUBIERTAS Y REVESTIMIENTOS INDUSTRIALES:** Ideales para aplicaciones industriales que requieren de una terminación limpia y arquitectónica. Son sistemas de paneles que consideran nervaduras que permiten rigidez, resistencia de cargas y estanqueidad.

## LIBROS



### LATAM / Arquitectura Contemporánea Latinoamericana

Los libros Latam (LATAM 01 y LATAM 02) son una serie de publicaciones que reúne el trabajo de arquitectos latinoamericanos con una selección de cincuenta proyectos de cinco países en cada ejemplar. Se ha decidido ordenar los casos por latitud, acercando localidades dentro del continente de manera transversal, permitiendo comparar y contrastar mediante un ejercicio poco habitual, arquitecturas diversas que si bien corresponden a tradiciones culturales también disímiles, comparten en común variables climáticas - geográficas que las relacionan.

## REVISTAS

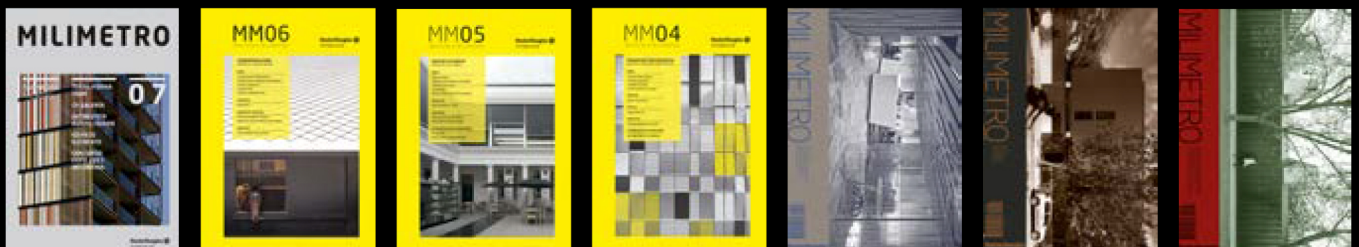

MILÍMETRO es una revista latinoamericana temática que incluye obras destacadas por su innovación y diseño arquitectónico. La privilegiada situación en la que se encuentra América Latina hoy es un gran potencial de difusión e investigación donde la región se ha vuelto un foco de desarrollo cultural, donde emergen no tan sólo obras de manera aislada sino procesos culturales más complejos y cruzados en un momento de redefinición. La revista Milímetro busca captar estas situaciones y posicionar temas de interés contemporáneo presentando nuevas experiencias arquitectónicas de la región.

- MM07/ Fachadas
- MM06/ Latinoamérica Joven
- MM05 / Espacios Culturales
- MM04 / Infraestructura Deportiva
- MM03 / Arquitectura de Oficina
- MM02 / Residencial
- MM01 / Educación

# FACHADAS

**HunterDouglas**   
Architectural





Hunter Douglas es líder mundial en productos arquitectónicos. Nuestra tradición de llevar soluciones innovadoras al mercado nos hace una empresa idónea para una amplia gama de productos de revestimientos interiores y exteriores, cielos falsos y soluciones de control solar. Continuamente estamos buscando, probando y desarrollando nuevos conceptos y productos que nos permitan cumplir con normas cada vez más exigentes, y ser al mismo tiempo una influencia positiva en el mundo del diseño, la arquitectura y la sustentabilidad de las edificaciones. A partir de la especificación trabajamos con arquitectos, diseñadores y constructores con el fin de manejar la luz, el calor y la acústica. Nuestra experiencia en la personalización, fabricación, instalación y soporte técnico ofrecen excelentes productos con nuestro sello de diseño, rendimiento y durabilidad excepcional.

Las envolventes de los edificios, además de considerar aspectos funcionales como la eficiencia energética, iluminación, ventilación y protección a las condiciones climáticas, expresan el lenguaje que el arquitecto quiere dar al proyecto para encajar de la mejor forma en el entorno en el que se sitúa el edificio. Hunter Douglas con sus productos para fachadas, proporciona una amplia variedad de soluciones en distintas materialidades como la Terracota, el metal o la madera que permiten al arquitecto diseñar con mucha libertad para lograr el lenguaje deseado con relación a la forma, textura, transparencia y color que se quiere lograr.

## HUNTER DOUGLAS, UN MUNDO DE INNOVACIÓN

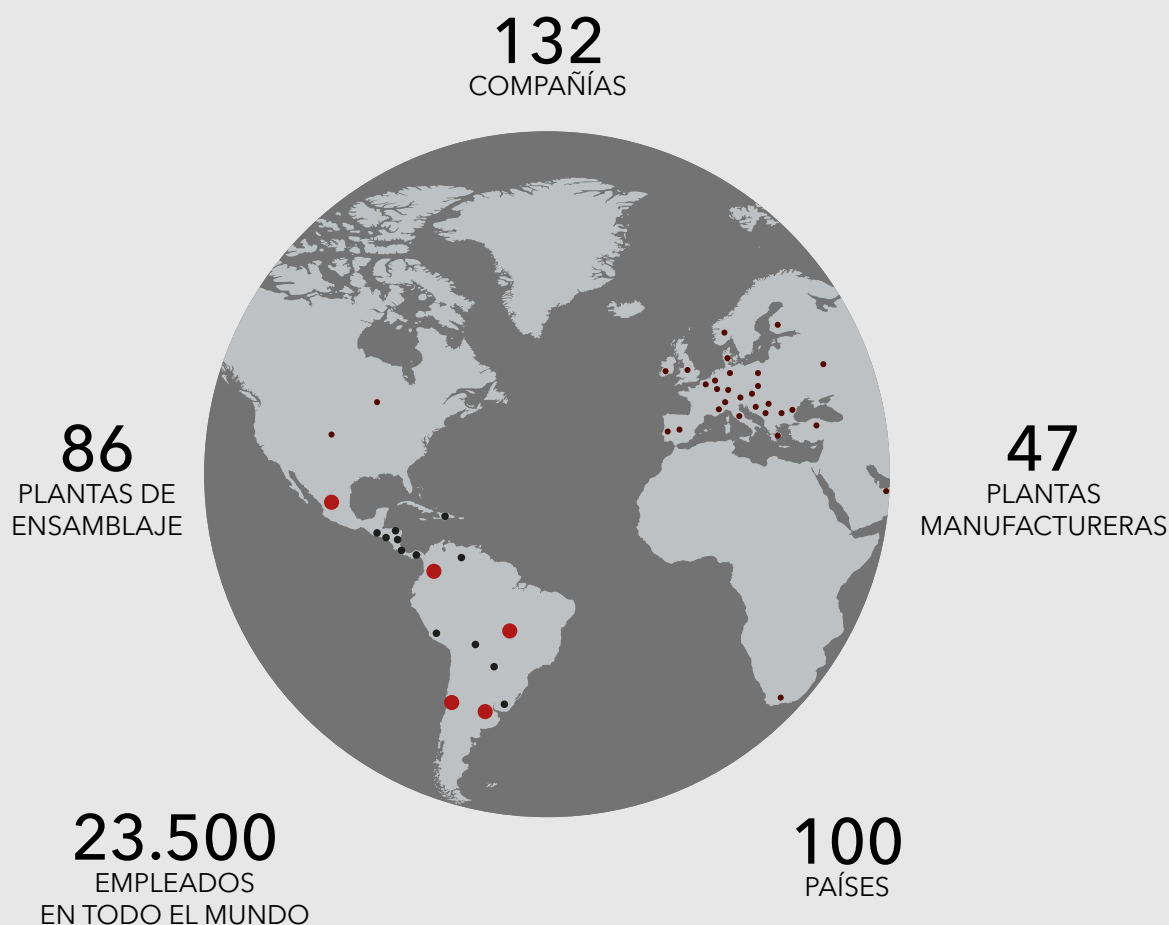

Hunter Douglas es líder mundial en la manufactura de productos para la arquitectura, incluyendo innovadores sistemas de cubre ventanas, control solar, muros, cielos y de fachadas. Algunos de nuestros principales productos:

- Cortinas roller y marcos de tela fija
- Persianas venecianas exteriores
- Un amplio rango de sistemas de sombreado para ventanas
- Sistemas de sombreado automatizados y a medida
- Cielos falsos
- Paneles para muros
- Fachadas Terracota NBK
- Fachadas Quadroclad de Metal
- Paneles de resina 3form

### PRESENCIA DE HUNTER DOUGLAS EN LATINOAMÉRICA

Operaciones Hunter Douglas Latinoamérica:

- Argentina, desde hace 25 años.
- Brasil, desde hace 50 años.
- Chile, desde hace 55 años.
- Colombia desde hace 60 años.
- México, desde hace 40 años.

### RED DISTRIBUCIÓN EXPORTACIONES HUNTER DOUGLAS LATINOAMÉRICA

Bolivia, Costa Rica, Guatemala, Honduras, Nicaragua, Panamá, Paraguay, Perú, República Dominicana, Uruguay y Venezuela.



## NUESTRA FUNDACIÓN

Hunter Douglas se construyó en base al aluminio reciclado. En 1940, Henry Sonnenberg, fundador de la compañía, cambió su país de residencia de Holanda a Estados Unidos, lugar donde fundó Douglas Machinery Corporation. Unos años después, comenzó a colaborar con el inventor Joe Hunter, quien recientemente había inventado una máquina continua para fundir y laminar aluminio a partir de chatarra. Este descubrimiento dio paso a la producción de persianas de aluminio.



## DESARROLLO DE CIELOS

Basados en este sistema único de fundición de aluminio y en el desarrollo de sistemas de laminado y estampado, Henry y Joe fueron pioneros en el desarrollo de persianas venecianas de aluminio, y en conjunto crearon la compañía Hunter Douglas tal como la conocemos el día de hoy. En 1962, la compañía comenzó la fabricación de cielos metálicos lineales, creando un sistema estándar que hoy ha evolucionado y ha generado una completa gama de productos para proyectos de todo tipo.



## PRESENCIA MUNDIAL

Actualmente, una parte importante de las operaciones de Hunter Douglas continúan focalizadas en el reciclaje de aluminio, con una planta de reciclaje, un horno de fundición y un *continuous caster* en Rotterdam, Holanda. Desde allí, la compañía opera plantas de fabricación y distribución en más de 100 países, con instalaciones en miles de proyectos en todo el mundo.



## SUSTENTABILIDAD

Hunter Douglas está a la vanguardia del desarrollo de ideas para productos sustentables. Buscamos simplificar el ensamblaje, la mejora de los procesos de producción y la eliminación de residuos, así como la reducción de la mantención de nuestras propias operaciones. Al mismo tiempo, somos socios de organizaciones tales como USGBC (U.S. Green Building Council) y GBI (Green Building Initiative) para generar un impacto positivo en todas las fases de la industria de la construcción.

PANELES SCREEN



ScreenPanel  
Pág. 12



ScreenPanel J  
Pág. 20



ScreenPanel C  
Pág. 21



ScreenPanel XL  
Pág. 22



StripWeave  
Pág. 62



WindScreen  
Pág. 70

FACHADAS VENTILADAS



Fachada Ventilada  
Pág. 76



NBK  
Pág. 84

PANELES SINGLE SKIN



GeoClad  
Pág. 150



QuadroLines  
Pág. 170



MiniWave  
Pág. 180



SoftWave  
Pág. 186



Paneles SL  
Pág. 208



Paneles CD  
Pág. 214



Revestimiento 84R  
Pág. 220



TimberLine  
Pág. 226

TERMINACIONES



Pinturas  
Pág. 242



Woodgrains | Mineralgrains  
Pág. 248



Perforaciones  
Pág. 256





ScreenPanel XL W  
Pág. 26



MetalScreen  
Pág. 30



Mallas Metálicas GKD  
Pág. 50



StripScreen  
Pág. 58



QuadroClad | QuadroGlass  
Pág. 98



FOLDING & SLIDING SHUTTERS

Folding & Sliding Shutters  
Pág. 114



TexScreen  
Pág. 128



Motorización  
Pág. 136



UveLine  
Pág. 190



MultiPanel  
Pág. 194



Revestimientos FS  
Pág. 200



Revestimientos M  
Pág. 204



Pyramid  
Pág. 230



SideWall  
Pág. 234

## SIMBOLOGÍA

---

Para hacer más comprensible los principales atributos de los productos, Hunter Douglas ha sintetizado por medio de una serie de íconos de una manera simple y clara las cualidades que ellos poseen. Entregando información esencial y facilitando la lectura de sus especificaciones técnicas, los que ponemos a su disposición a través de esta ficha informativa. Estos iconos irán indicados en la parte posterior de nuestras nuevas fichas técnicas.



ACCIONABLE

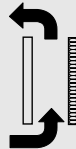

FACHADA VENTILADA



AHORRO DE ENERGÍA



LAVABLE



CONTRIBUYE CON PUNTOS LEED



RESISTENCIA A LA HUMEDAD



CONTROL SOLAR



PALETA DE COLORES



DISPONIBILIDAD DE MATERIALIDADES



RECICLADO

FACHADAS										
SCREENPANEL J - C- XL - XL W		✓	✓	✓	✓	✓	✓	✓	✓	✓
METALSCREEN		✓	✓	✓	✓	✓	✓	✓	✓	✓
GKD		✓	✓	✓	✓		✓	✓	✓	
STRIPSCREEN		✓	✓	✓	✓		✓	✓	✓	✓
STRIPWEAVE		✓	✓	✓	✓		✓	✓	✓	✓
WINDSCREEN		✓	✓	✓	✓		✓	✓	✓	✓
NBK		✓	✓	✓		✓	✓	✓	✓	✓
QUADROCLAD - QUADROGLASS - QUADROCLAD S25-S14		✓	✓	✓	✓	✓	✓	✓	✓	✓
FOLDING & SLIDING SHUTTERS	✓	✓	✓	✓	✓		✓	✓	✓	✓
TEXSCREEN		✓	✓	✓	✓		✓	✓		✓
GEOCLAD		✓	✓	✓	✓	✓	✓	✓	✓	✓
QUADROLINES		✓	✓	✓	✓	✓	✓	✓	✓	✓
MINIWAVE		✓	✓	✓	✓	✓	✓	✓	✓	✓
SOFTWAVE		✓	✓	✓	✓	✓	✓	✓	✓	✓
UVELINE		✓	✓	✓	✓	✓	✓	✓	✓	✓
MULTIPANEL		✓	✓		✓	✓	✓	✓	✓	✓
REVESTIMIENTO FS		✓	✓		✓	✓	✓	✓	✓	✓
REVESTIMIENTOS M		✓	✓		✓	✓	✓	✓	✓	✓
PANELES SL		✓	✓	✓	✓	✓	✓	✓	✓	✓
PANEL CD 408		✓	✓	✓	✓	✓	✓	✓	✓	✓
REVESTIMIENTO 84R		✓	✓	✓	✓	✓	✓	✓	✓	✓
TIMBERLINE		✓	✓		✓	✓	✓	✓	✓	✓
PIRAMID		✓	✓		✓	✓	✓	✓	✓	✓
SIDEWALL		✓	✓	✓	✓	✓	✓	✓	✓	✓

SIMBOLOGÍA



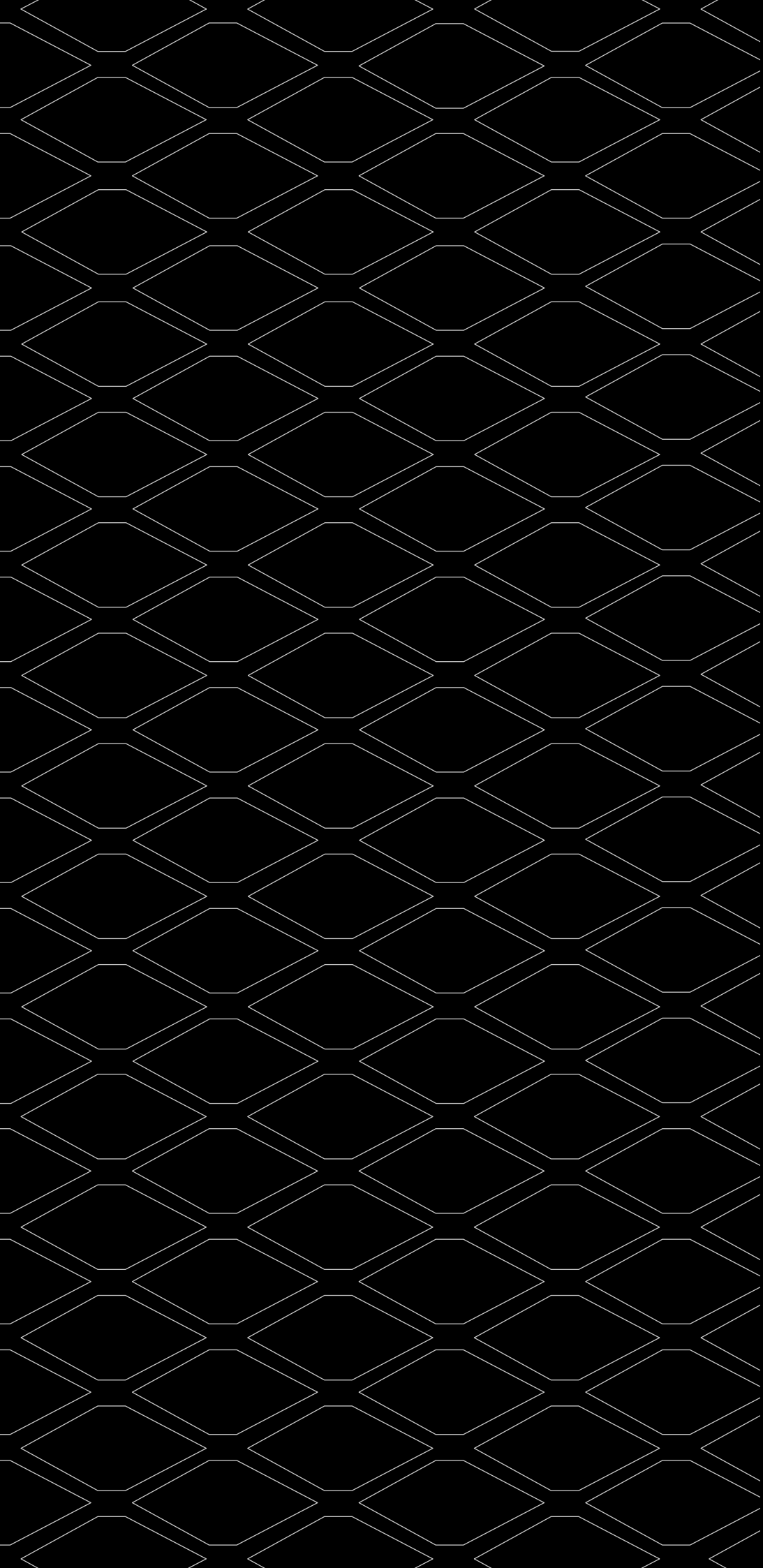

**PANELES SCREEN**

# SCREENPANEL







ScreenPanel es un producto de una sola piel que permite revestir fachadas. Se puede instalar en forma vertical u horizontal. Este producto tiene la particularidad de poder ser perforado o con corte láser (tecnología de control numérico de acuerdo a diseños de figuras) o perforados random que el propio cliente puede crear, lo que proporciona una excelente flexibilidad al producto.

Existen 5 versiones de ScreenPanel dependiendo del tipo de aplicación:

- ScreenPanel G: aplicación vertical sin cantería
- ScreenPanel J: aplicación horizontal sin cantería
- ScreenPanel C: aplicación vertical u horizontal con cantería de 10 mm
- ScreenPanel XL: aplicación en grandes formatos en materialidad aluminio o acero galvanizado
- Screenpanel XL - W: aplicación en grandes formatos en materialidad aluminio o acero galvanizado, con el panel en forma de W



## DESCRIPCIÓN TÉCNICA

### SCREENPANEL G, J y C

PRODUCTO	MATERIAL	MÓDULO (mm)	LARGO MÁX. (mm)	ESPESOR (mm)	PESO (km/m <sup>2</sup> )
SCREENPANEL G - J - C	ALUZINC	481	4000	1	10,06
		386		0,8	8,46
		280		0,8	9,23
	ALUMINIO	481		1,5	5,19
		386		1	3,63
		280			3,97
	COBRE	481		1,5	16,90
		386		1	11,84
		280			12,93
	ACERO CORTEN	481		1,9	19,12
		386		1	10,57
		280			11,54

Nota: El espesor dependerá del tipo de perforación y área abierta del panel.



### SCREENPANEL G

### CORTE A

### CORTE B

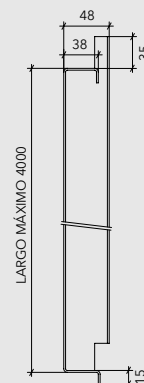
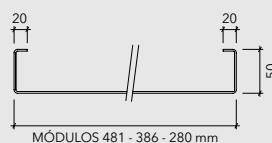
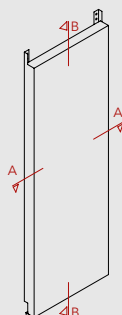



SCREENPANEL J

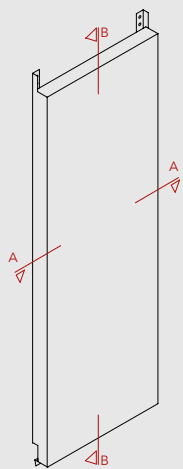

CORTE A

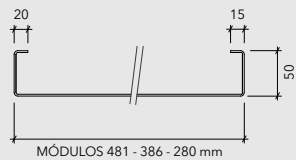

CORTE B

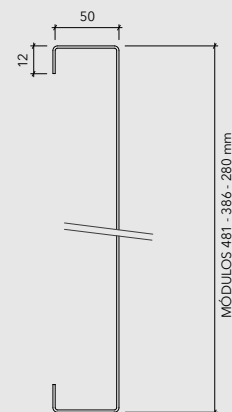
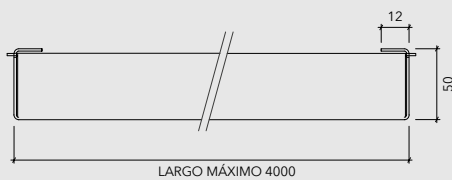
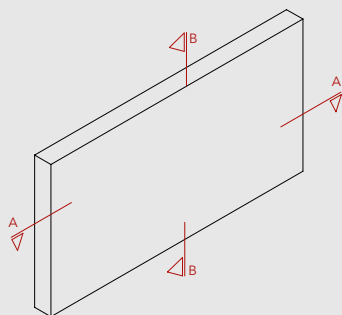
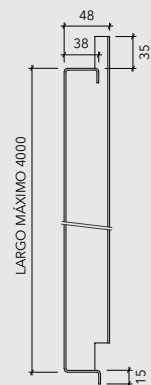

SCREENPANEL C

CORTE A



CORTE B

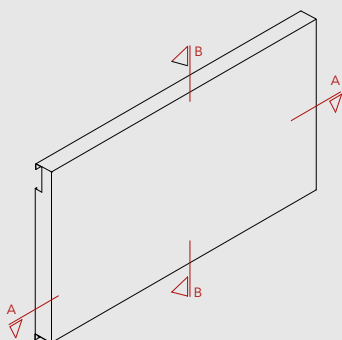
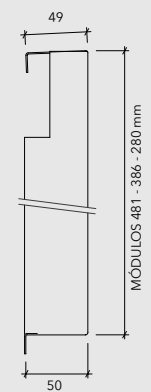

## INSTALACIÓN

### SCREENPANEL G

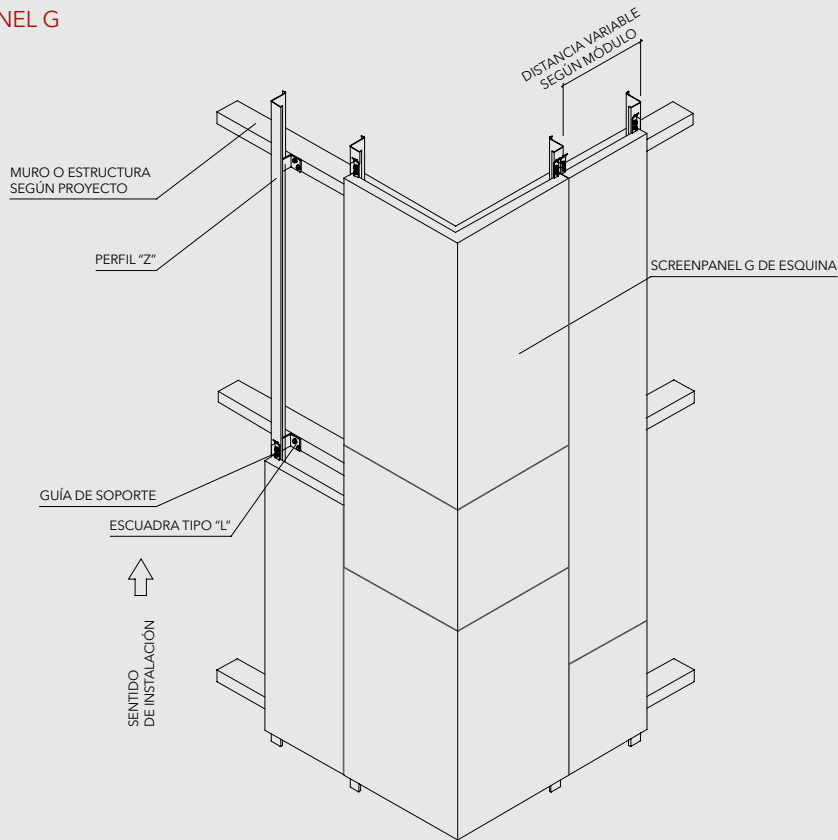

- Material: aluminio, aluzinc, acero corten y cobre
- Espesor: 1,9 mm, 1,5 mm, 1 mm, 0,8 mm
- Colores ScreenPanel G, J, C: más de 100 colores estándar y especiales a pedido
- Terminación: lisa o perforada
- Usos: revestimientos
- Largo máximo: ScreenPanel J: 4 m  
ScreenPanel C y G: 4 m
- Rendimiento: variable según módulo

### COMPONENTES

ESCUADRA TIPO "L"  
ACERO GALVANIZADO 3 mm

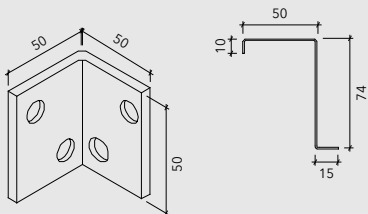

PERFIL Z SCREENPANEL  
ALUZINC 1,5 mm



OPCIÓN: SOPORTE HORIZONTAL

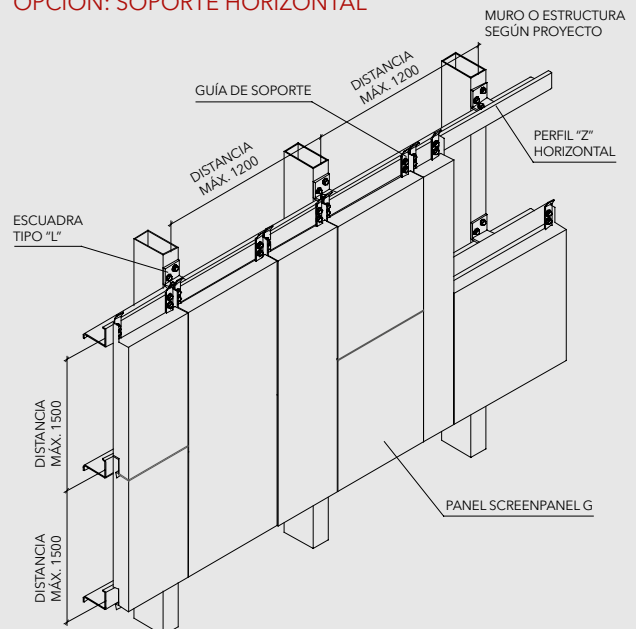

GUÍA DE SOPORTE SCREENPANEL  
ALUZINC 2 mm

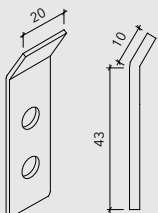



# SCREENPANEL

Fachadas | Paneles screen





# SCREENPANEL J

Fachadas | Paneles screen

## INSTALACIÓN

### SCREENPANEL J

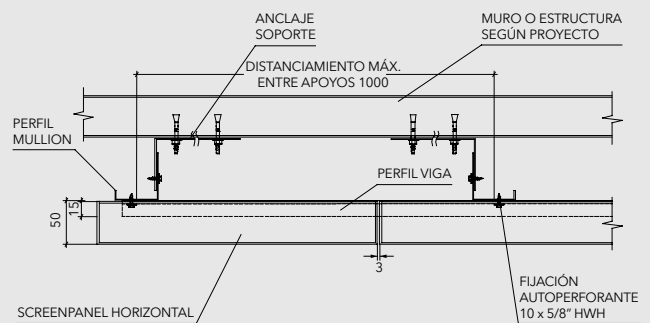
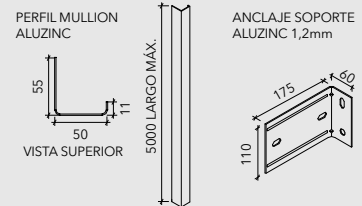
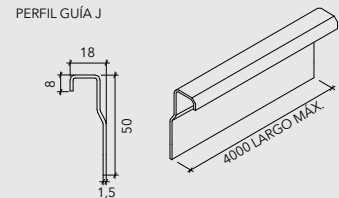
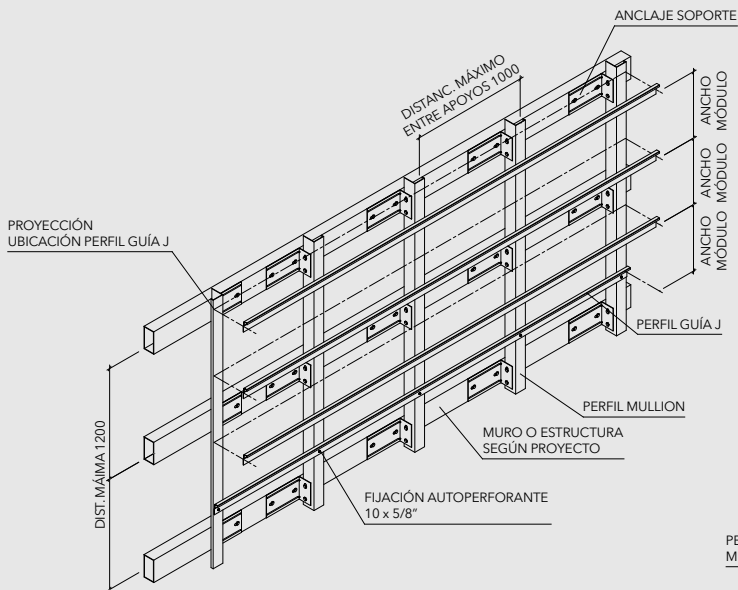
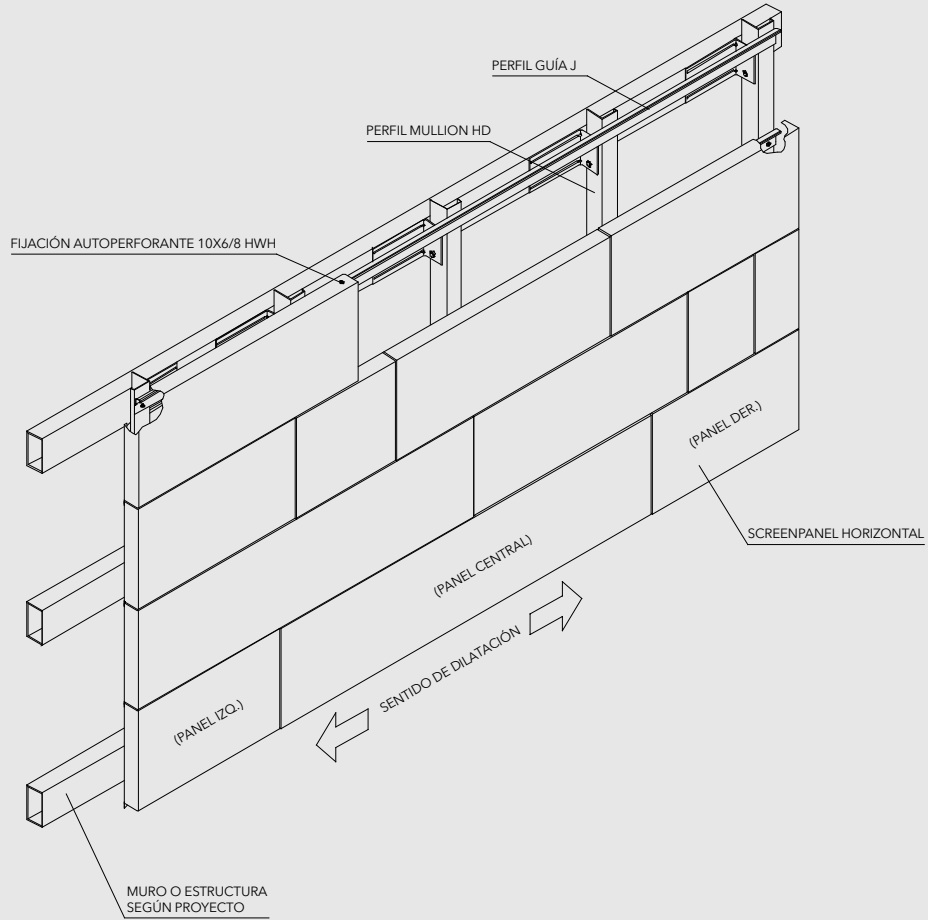

SCREENPANEL C

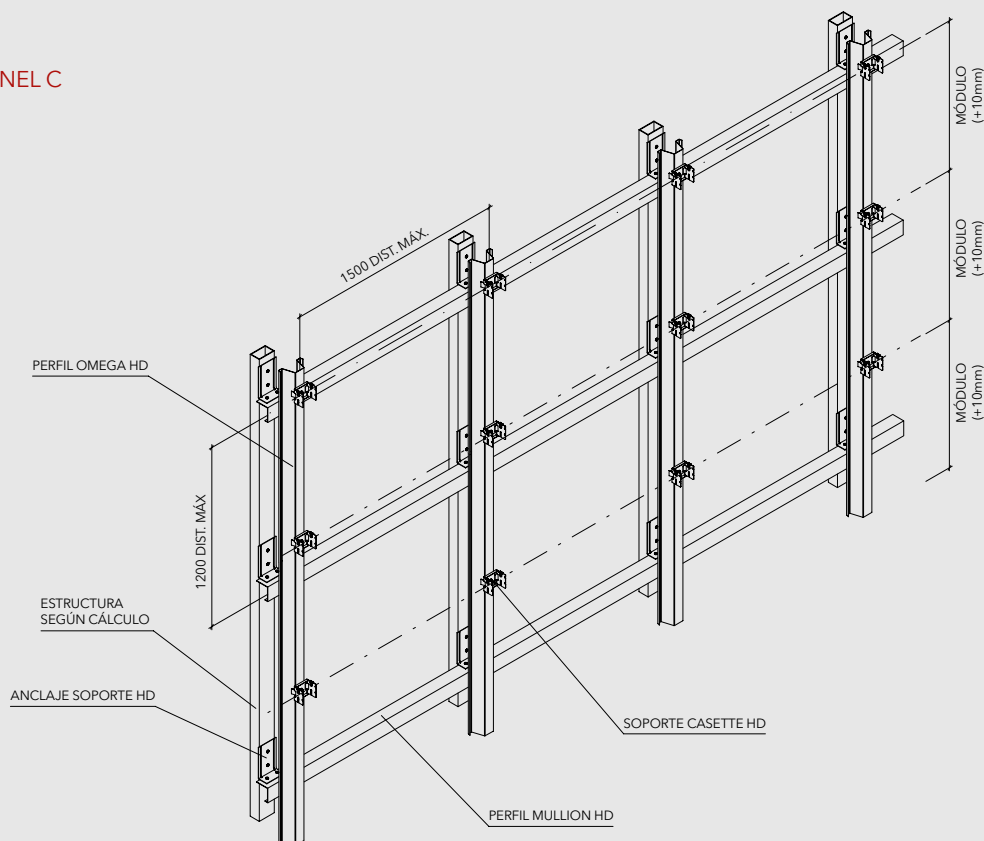

COMPONENTES

SOPORTE SCREENPANEL CASSETTE ACERO GALVANIZADO 1,6 mm

GUÍA PLÁSTICA PLÁSTICO 8 mm

ANCLAJE SOPORTE ALUZINC 1,2 mm

VISTA SUPERIOR VISTA FRONTAL VISTA LATERAL

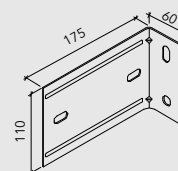
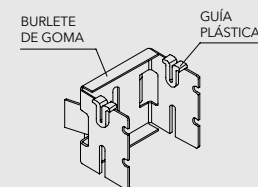
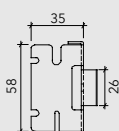
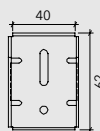
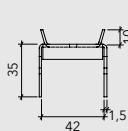

PERFIL OMEGA HD ACERO GALVANIZADO 0,85 mm

PERFIL MULLION HD ALUZINC

ISOMÉTRICA APOYO CENTRAL PANEL SCREENPANEL C INSTALACIÓN VERTICAL

VISTA SUPERIOR

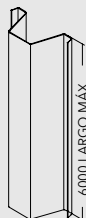
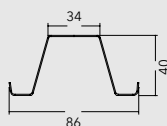

VISTA SUPERIOR

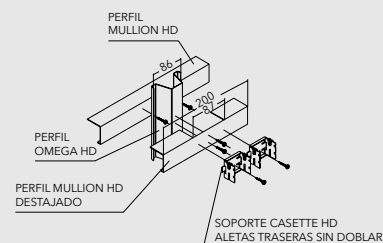
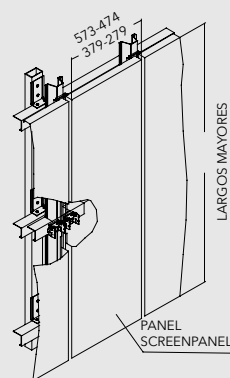

PERFORACIONES

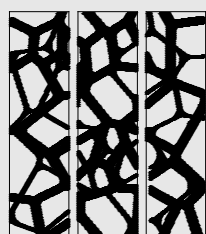

PATRÓN DE PERFORADO BASADO EN IMÁGENES

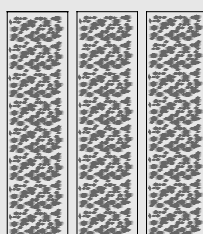

420 PATRÓN DE PERFORADO RANDOM

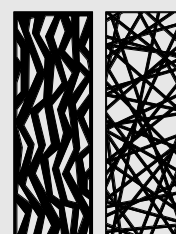

TEMÁTICA DE CORTE LÁSER

# SCREENPANEL XL

Fachadas | Paneles screen

## INSTALACIÓN

### SCREENPANEL XL

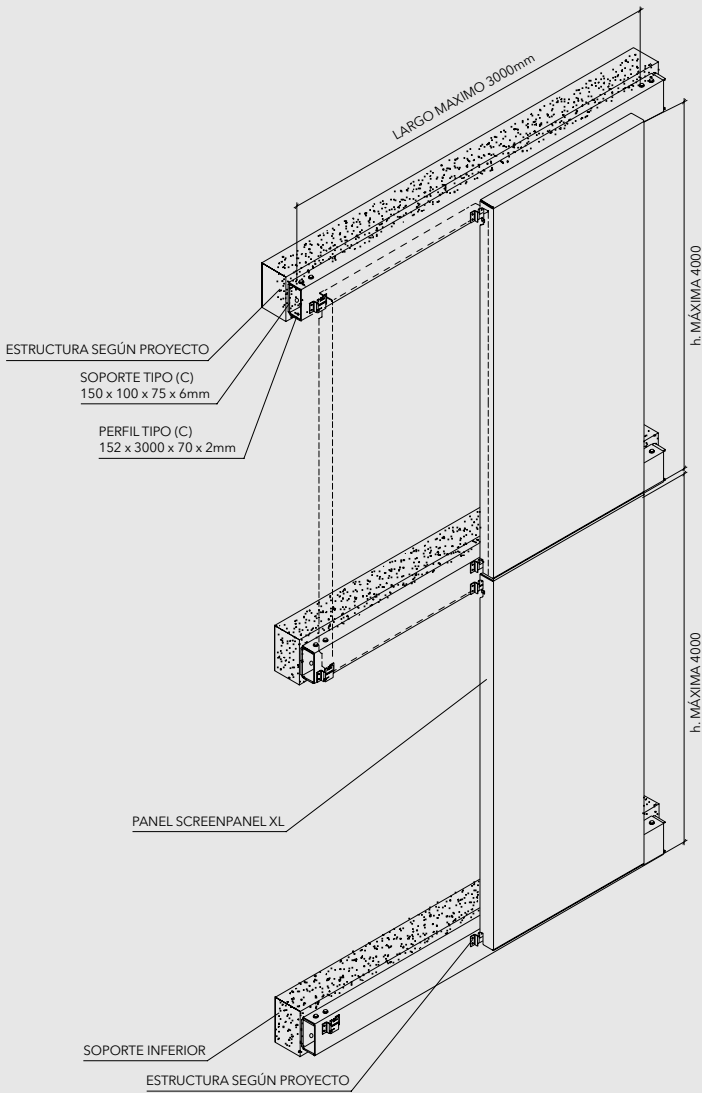

### ALTERNATIVA SIN CANTERÍA

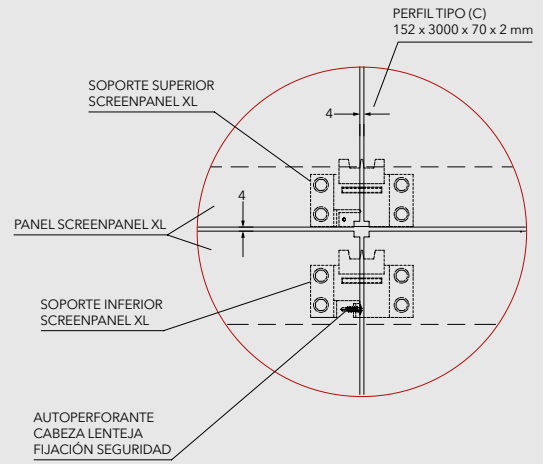

### ALTERNATIVA CON CANTERÍA

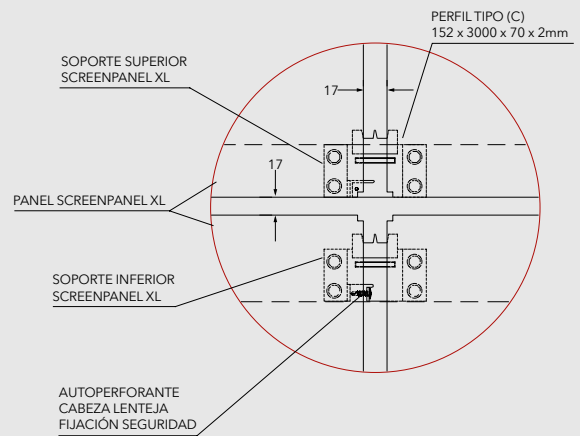

## COMPONENTES

SOPORTE TIPO "C"  
ACERO GALVANIZADO 6 mm

PERFIL TIPO "C"  
ACERO GALVANIZADO 2 mm

SOPORTE SUPERIOR

SOPORTE INFERIOR  
ACERO GALVANIZADO 2,0 mm

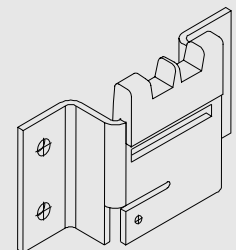
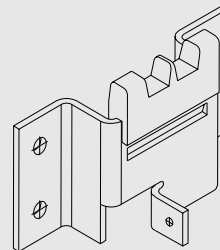
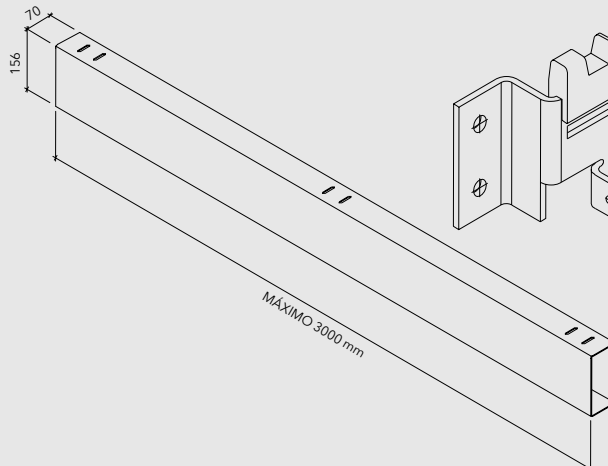
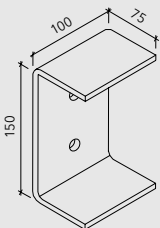



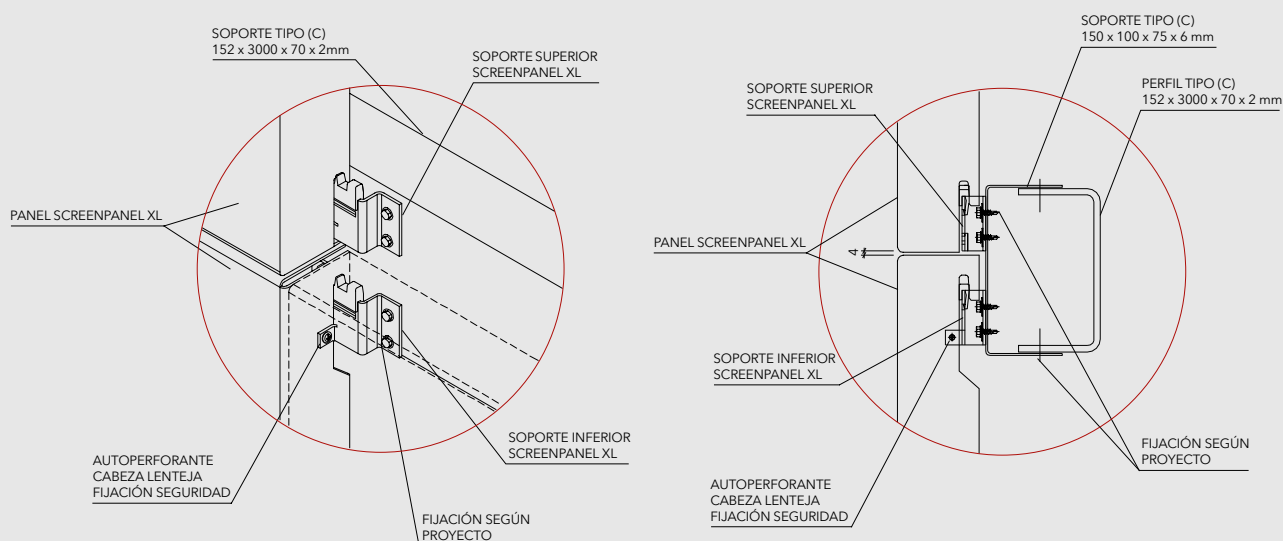

### SCREENPANEL XL

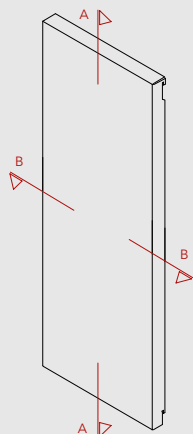

### CORTE A



### CORTE B

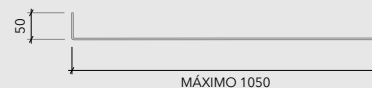

## DESCRIPCIÓN TÉCNICA

### SCREENPANEL XL

PRODUCTO	MATERIAL	MÓDULO MÁX. (mm)	LARGO MÁX. (mm)	ESPESOR (mm)	PESO (kg/m <sup>2</sup> )
SCREENPANEL XL	ALUMINIO	1050	4000	3	9,23
	ACERO GALVANIZADO	1050	4000	2	17,89
	ACERO CORTEN	1050	4000	1,9	16,99

- Material: aluminio, acero galvanizado, acero corten
- Espesor: 3 mm, 2 mm, 1,9 mm
- Colores ScreenPanel XL: según carta de colores powder coating
- Terminación: lisa o perforada
- Usos: revestimientos
- Largo máximo: 4 m
- Rendimiento: variable según módulo
- Otros materiales disponibles: aluzinc y cobre

# SCREENPANEL XL

Fachadas | Paneles screen





# SCREENPANEL XL W

Fachadas | Paneles screen



ScreenPanel XL - W es un producto de una sola piel que permite revestir fachadas. Se instala de forma vertical y está compuesto por una plancha de aluminio de alto espesor plegado por triángulos isósceles en un módulo de 880 mm y un desarrollo máximo de 1200 mm. Este producto puede ser perforado hasta un 45% de área abierta, en una o dos caras del triángulo.

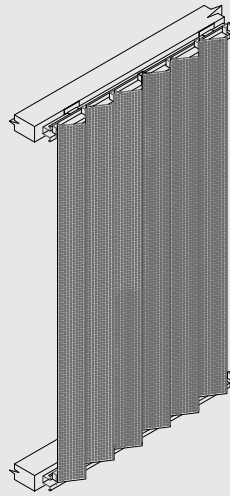

## DESCRIPCIÓN TÉCNICA

PRODUCTO	MATERIAL	MÓDULO (mm)	LARGO MÁX. (mm)	ESPESOR (mm)	PESO (kg/m <sup>2</sup> )
QUIEBRAVISTA SCREENPANEL XL - W	ALUMINIO	880	4000	3	11,04
	ACERO GALV.	880	4000	2	21,4

- Material: aluminio, acero galvanizado
- Espesor: al. 3 mm, a.g. 2mm
- Usos: quiebravista vertical
- Terminación: perforada o lisa
- Rendimiento: variable según módulo
- Módulo máximo: 4000 x 880 mm
- Colores: según carta de colores powder coating

## COMPONENTES

### PERFIL OMEGA FUERA DE LOSA

Acero galvanizado, 2 mm  
Pintura electrostática en polvo

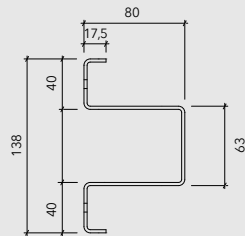

### SOPORTE

Acero galvanizado, 2 mm  
Pintura electrostática en polvo

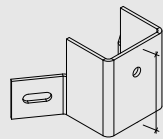

### ESCUADRA DE NIVELACIÓN

Acero galvanizado  
Pintura electrostática en polvo

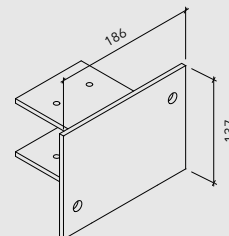

### MODULACIÓN TIPO

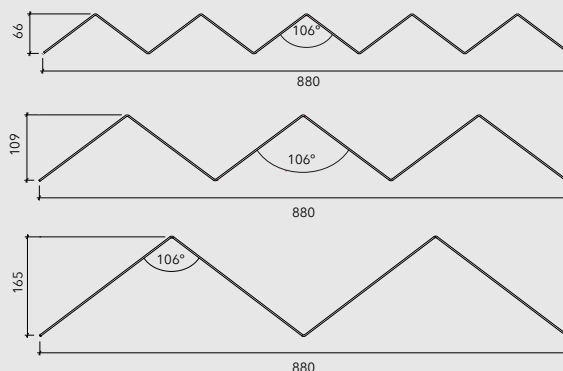

Para otras modulaciones contactarse con el departamento técnico

## INSTALACIÓN

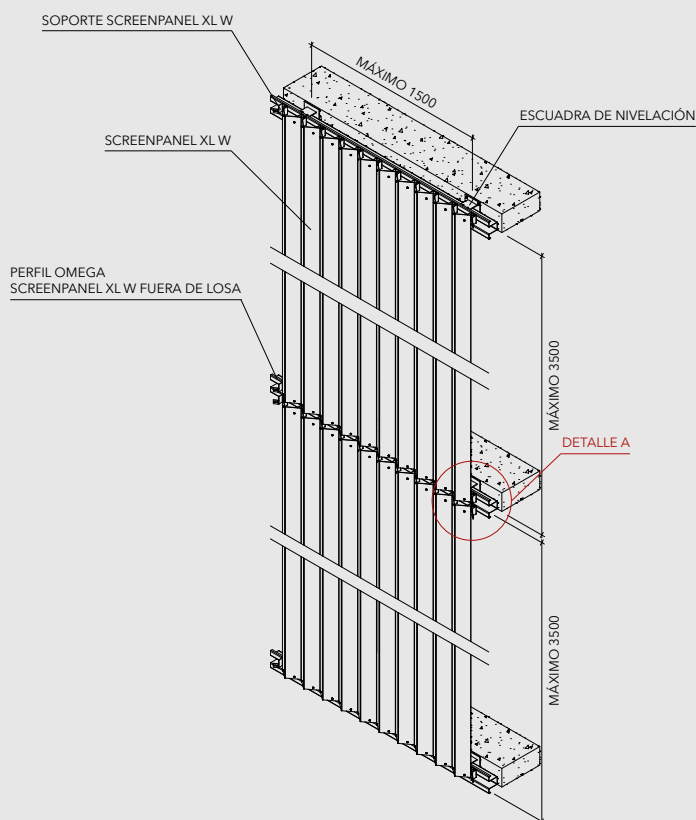

### DETALLE A

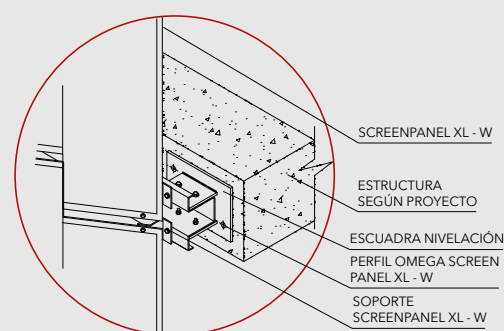

### SOLUCIÓN FRENTE LOSA VISTA PLANTA

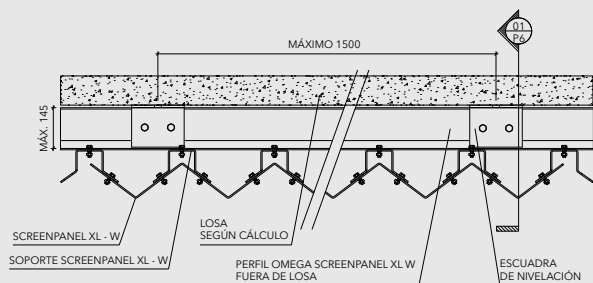

### PANEL SUPERIOR

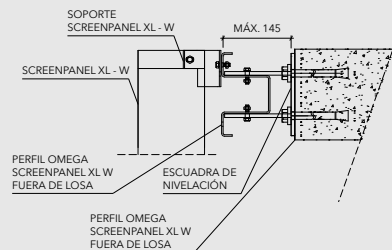

### ENCUENTRO ENTRE PANELES

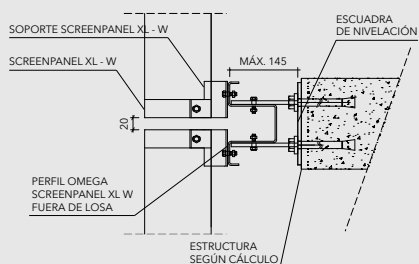

### PANEL INFERIOR

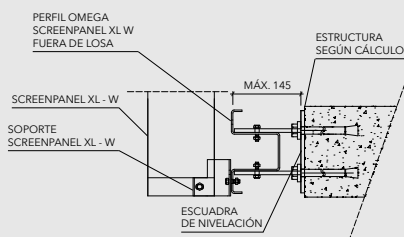

## PERFORACIONES

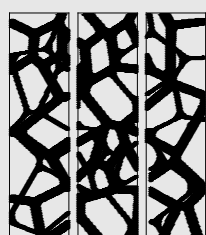

PATRÓN DE PERFORADO BASADO EN IMÁGENES

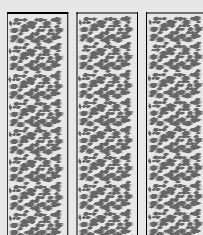

420 PATRÓN DE PERFORADO RANDOM

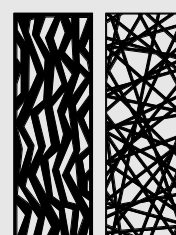

TEMÁTICA DE CORTE LÁSER

Nota: Los componentes del producto de esta ficha están en constante proceso de innovación y desarrollo, por lo que pueden estar afectos a modificaciones. Las medidas informadas en esta ficha técnica están expresadas en milímetros (mm). Para garantizar el correcto funcionamiento del producto, la instalación deberá ser siempre ejecutada por un distribuidor autorizado, utilizando todos los accesorios definidos según especificaciones técnicas de Hunter Douglas.

# SCREENPANEL W

Fachadas | Paneles screen





# METALSCREEN

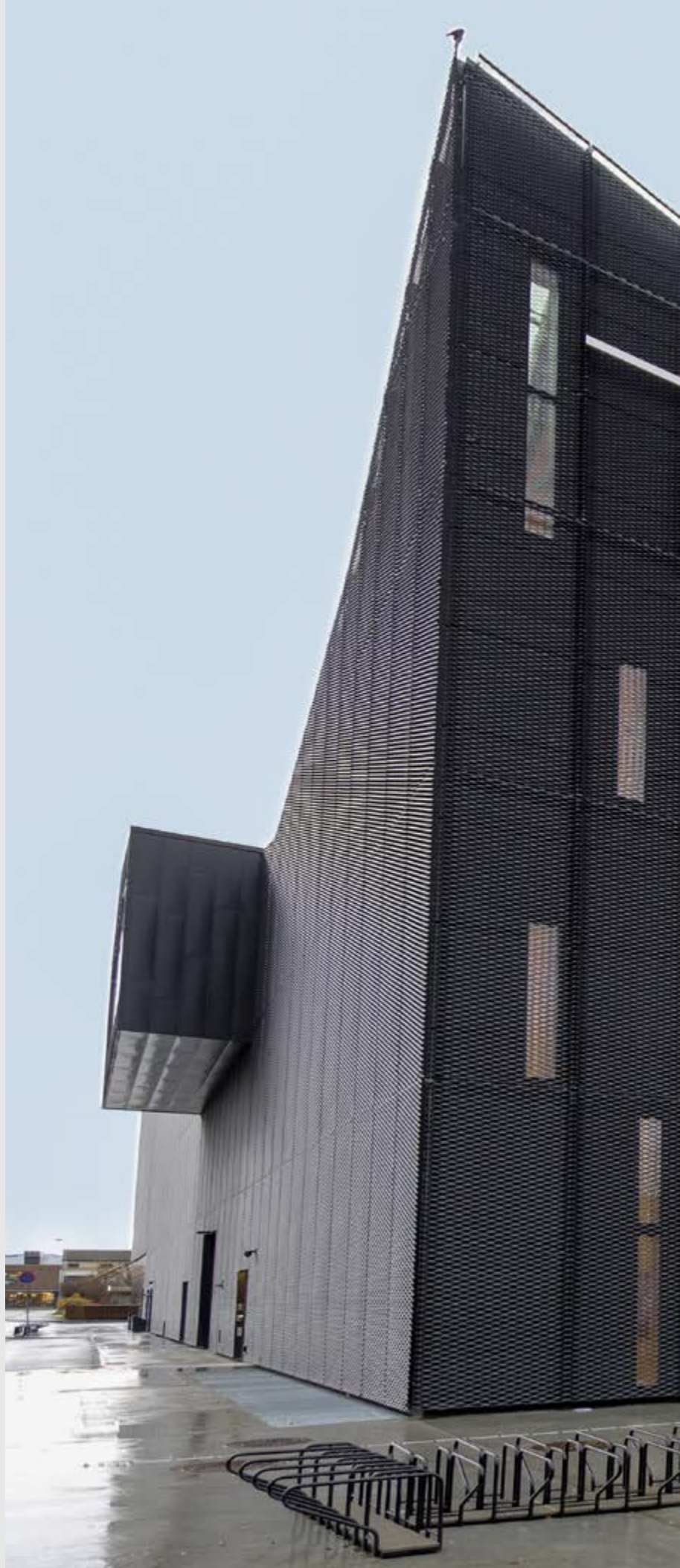







MetalScreen es una línea de productos aplicable a revestimientos, cielos, quiebravistas y aplicaciones arquitectónicas en general. Este material combina los beneficios de transparencia de una membrana con la resistencia mecánica del metal. Este producto, a diferencia de las mallas electrosoldadas o tejidas, se forma a partir de material expandido que no tiene uniones en su trama, constituyendo un elemento monolítico que puede modularse según el diseño y la trama que se desee, respetando espesores mínimos de 0,5 mm y máximos de 3 mm.

Por sus cualidades geométricas, MetalScreen permite crear superficies con textura y movimiento, favoreciendo no solo el diseño volumétrico, sino que fundamentalmente a las condiciones de confort térmico y lumínico, dado su rol de control solar. Con este producto, es posible obtener una piel versátil y funcional, capaz de generar la sombra y ventilación que incide en el ahorro energético de una obra.



## DESCRIPCIÓN TÉCNICA

---

- Usos: revestimientos, cielos y quiebravistas
- Largos: según trama y funcionalidad
- Colores: pintura en polvo
- Materiales: aluzinc, aluminio, otros materiales se deben validar con el departamento de ingeniería



## INSTALACIÓN FOLDING SHUTTERS

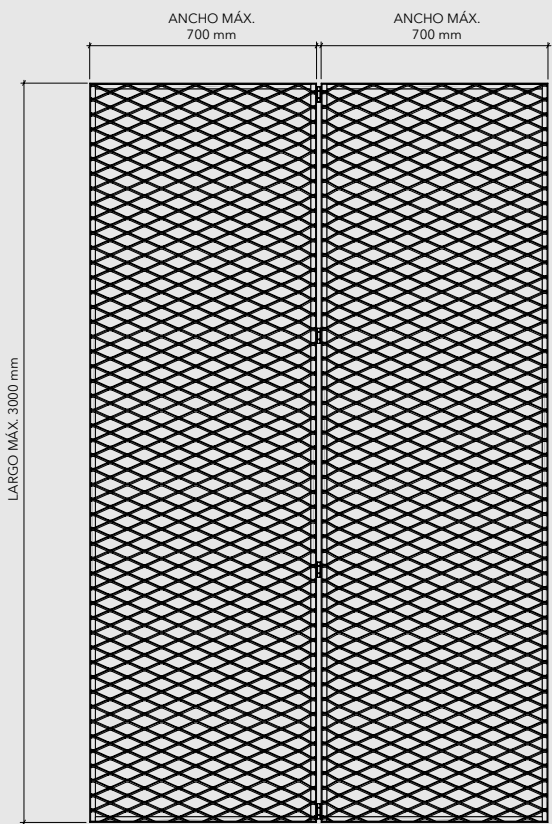

DETALLE A

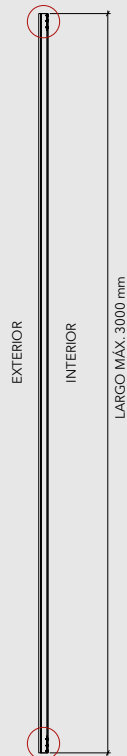

DETALLE A

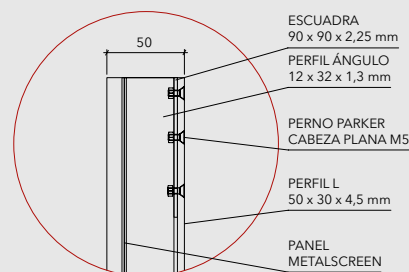

DETALLE B

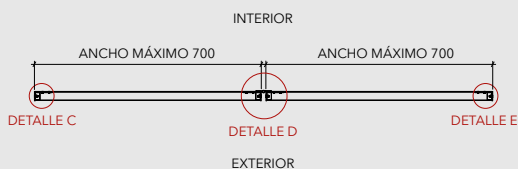
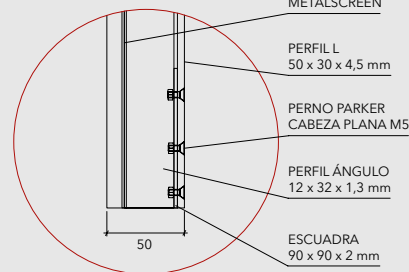

DETALLE C

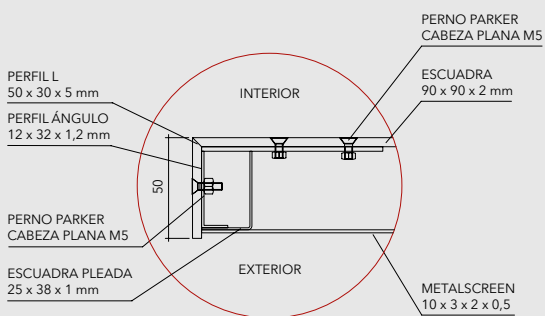

DETALLE E

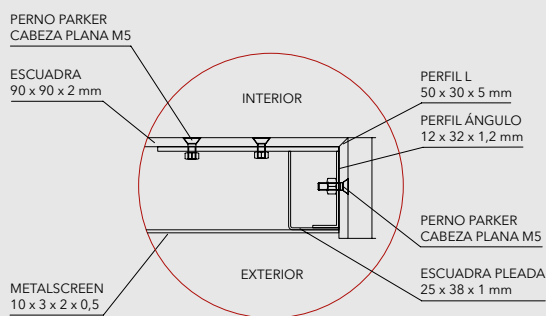

DETALLE D

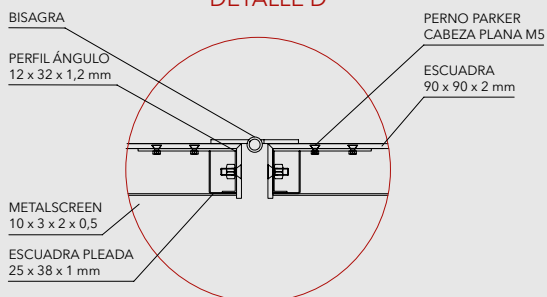

## METALSCREEN SISTEMA SLIDING

### ISOMÉTRICA

MÓDULO METALSCREEN CON MARCO TEXSCREEN

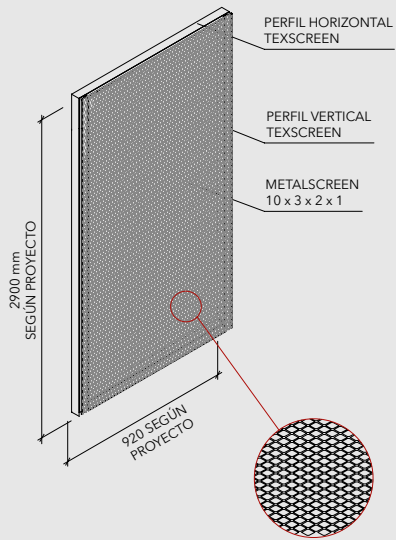

## METALSCREEN SISTEMA FOLDING

### ISOMÉTRICA

MÓDULO METALSCREEN EN MARCO  
ÁNGULO 50 x 30 x 5 mm

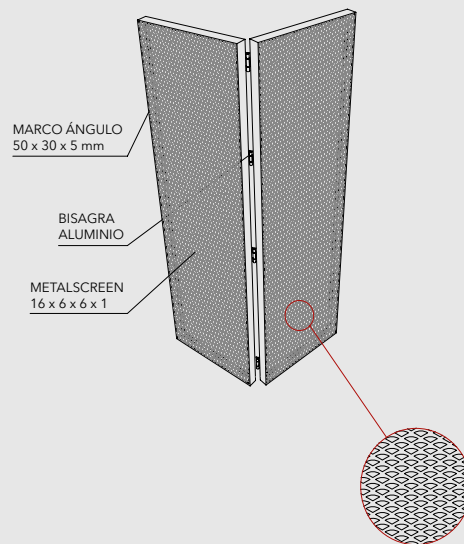

## FOLDING METALSCREEN CERRADO

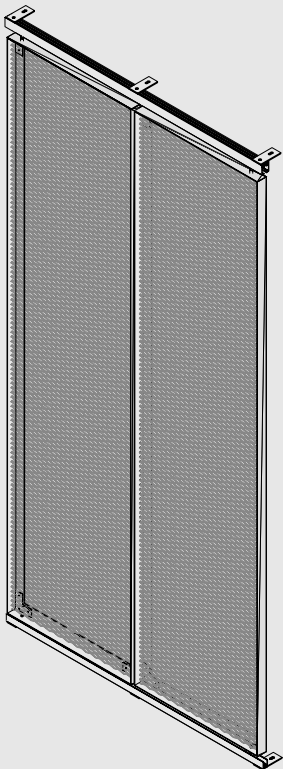

## FOLDING METALSCREEN ABIERTA

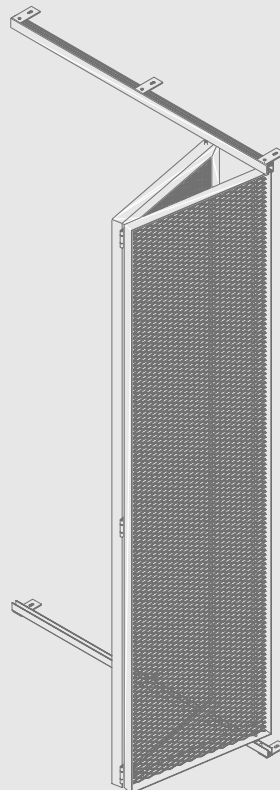











# METALSCREEN

Fachadas | Paneles screen

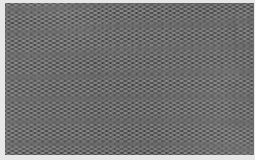
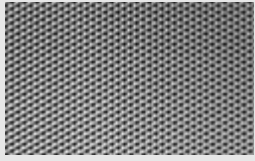

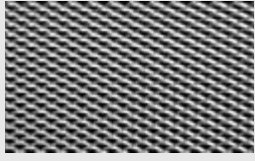



## TERMINACIONES Y MODELOS

MODELO	TIPO	TRAMA	NOMENCLATURA	A (mm)	B (mm)	C (mm)	E (mm)	% ÁREA ABIERTA APROX.	MATERIAL	PESO (kg/m <sup>2</sup> )	
1	COLÓN		FINA	6 x 3 x 0,7 x 0,5	6	3	0,7	0,5	31	ALUZINC	1,9
										ALUMINIO	0,6
2	TOLUCA		FINA	3 x 2 x 0,5 x 0,5	3	2	0,5	0,5	46	ALUZINC	2,0
										ALUMINIO	0,6
3	CALI FINA		FINA	10 x 5 x 1 x 1	10	5	1	1	56	ALUZINC	3,2
										ALUMINIO	1
4	CALI MEDIA		MEDIA	10 x 5 x 2 x 0,8	10	5	2	0,8	19	ALUZINC	5,10
										ALUMINIO	1,50
5	AREQUIPA		MEDIA	16 x 11 x 3 x 2	16	11	3	2	43	ALUZINC	8,7
										ALUMINIO	2,60
6	RÍO		GRUESA	28 x 14 x 4,5 x 2	28	14	4,5	2	33	ALUZINC	10,3
										ALUMINIO	3,1
7	IGUAZÚ		GRUESA	42 x 13 x 4,5 x 2	42	13	4,5	2	28	ALUZINC	11,1
										ALUMINIO	3,3
8	CÓRDOBA		GRUESA	62 x 27 x 9 x 2	62	27	9	2	32	ALUZINC	10,7
										ALUMINIO	3,2
9	PUCÓN		GRUESA	70 x 30 x 10 x 2	70	30	10	2	31	ALUZINC	10,7
										ALUMINIO	3,2

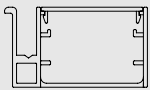
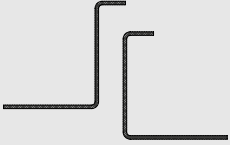
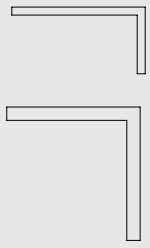
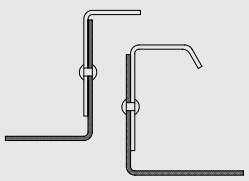

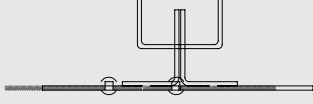
APLICACIÓN	TIPO TIPO DE MARCO	TIPO PLIEGUE
SLIDING & FOLDING SHUTTERS	 <p data-bbox="555 645 625 672">FABRIC</p>	 <p data-bbox="896 631 960 658">DOBLE</p>
SLIDING & FOLDING SHUTTERS	 <p data-bbox="513 1102 667 1128">PERFILES ÁNGULO</p>	 <p data-bbox="896 1102 960 1128">SIMPLE</p>
SLIDING & FOLDING SHUTTERS REVESTIMIENTO	 <p data-bbox="513 1608 667 1635">PERFILES ÁNGULO</p> <p data-bbox="545 1944 635 1971">PERFILES T</p>	 <p data-bbox="874 1608 976 1635">SIN PLIEGUE</p>

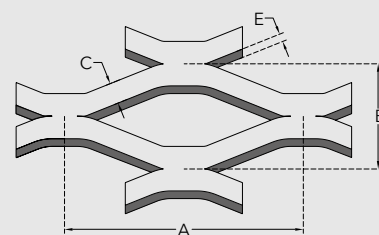

A: Ancho rombo
B: Altura rombo
C: Ancho porción metálica entre rombos
E: Espesor del material

# METALSCREEN

Fachadas | Paneles screen

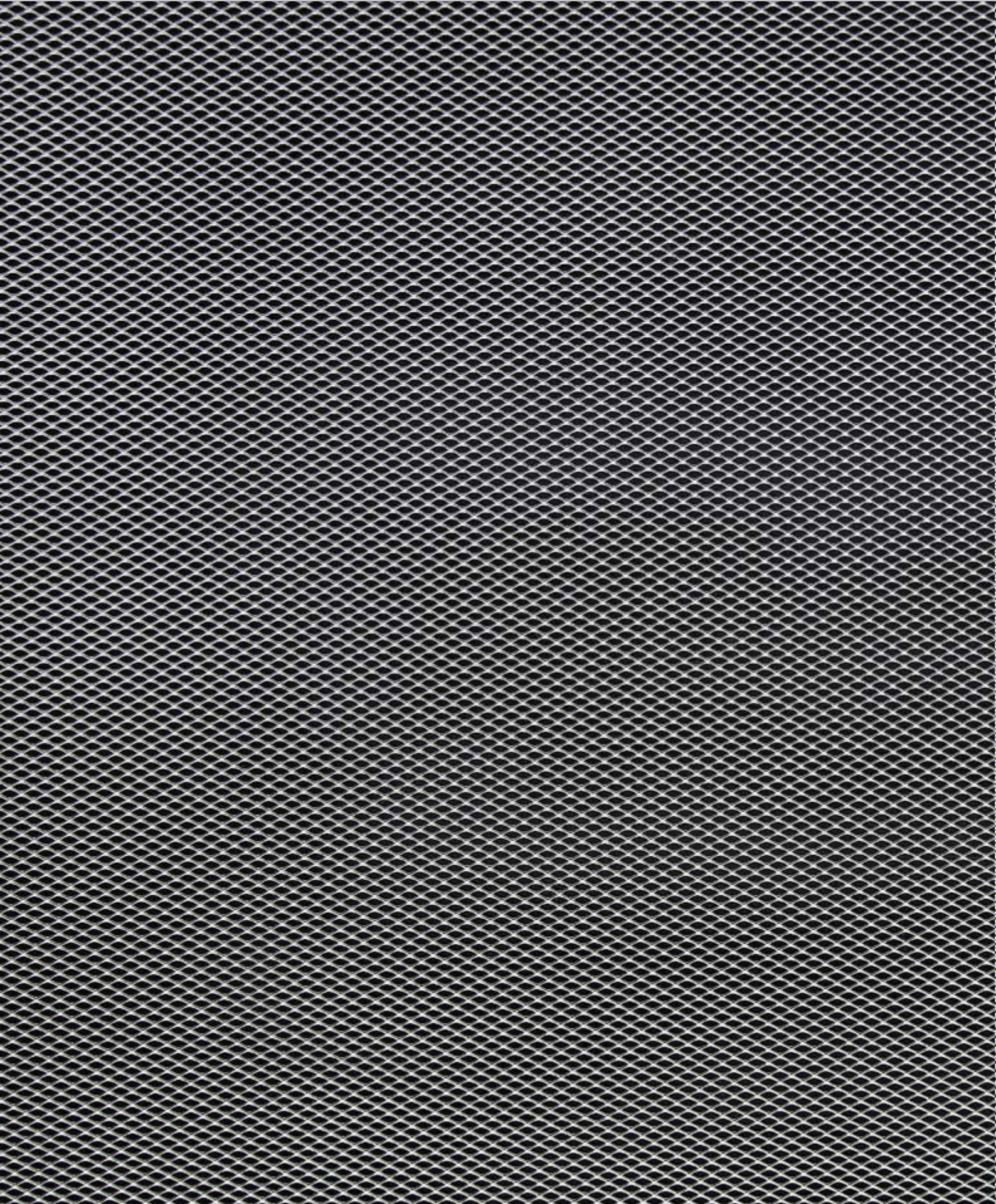

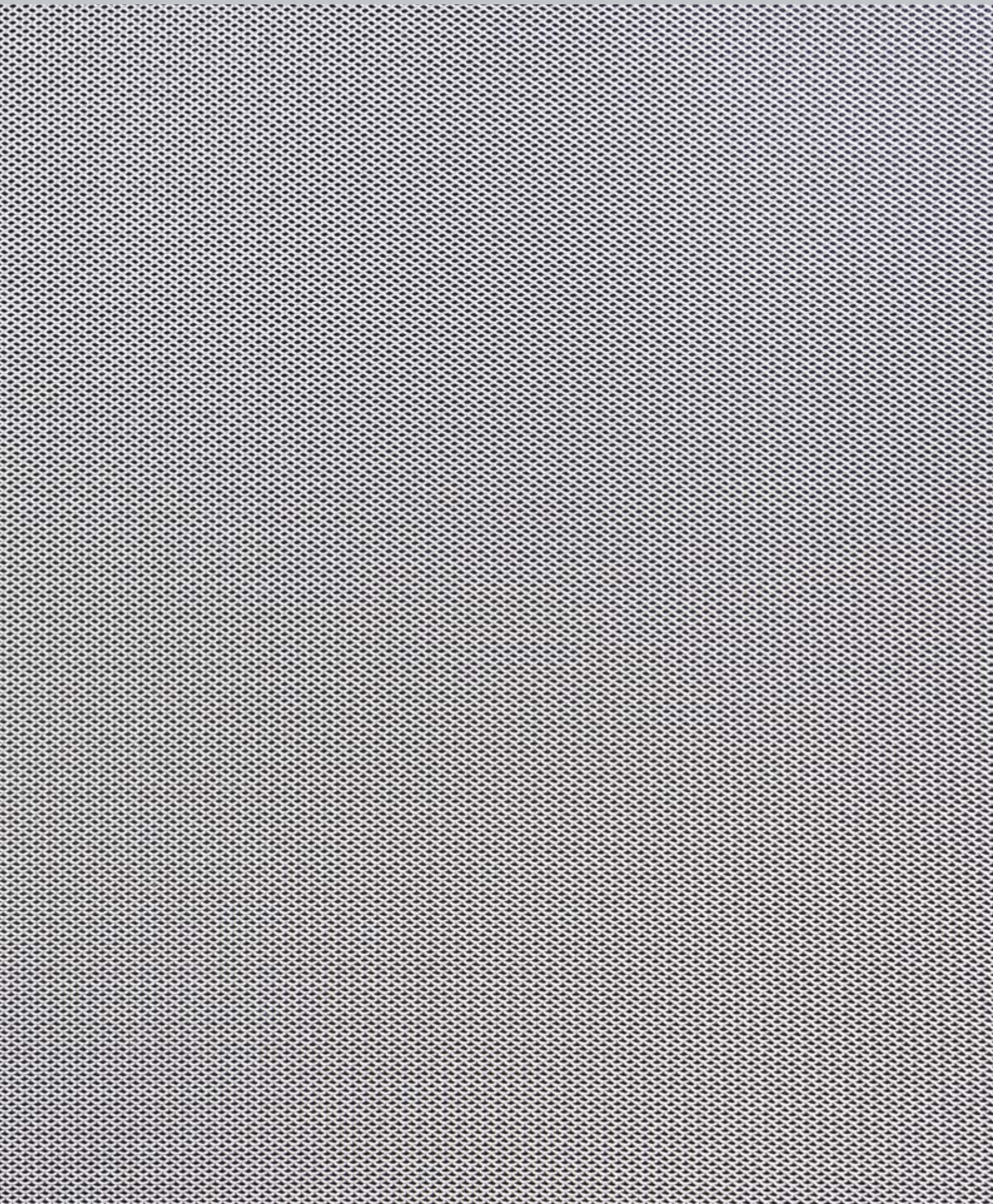

# METALSCREEN

Fachadas | Paneles screen

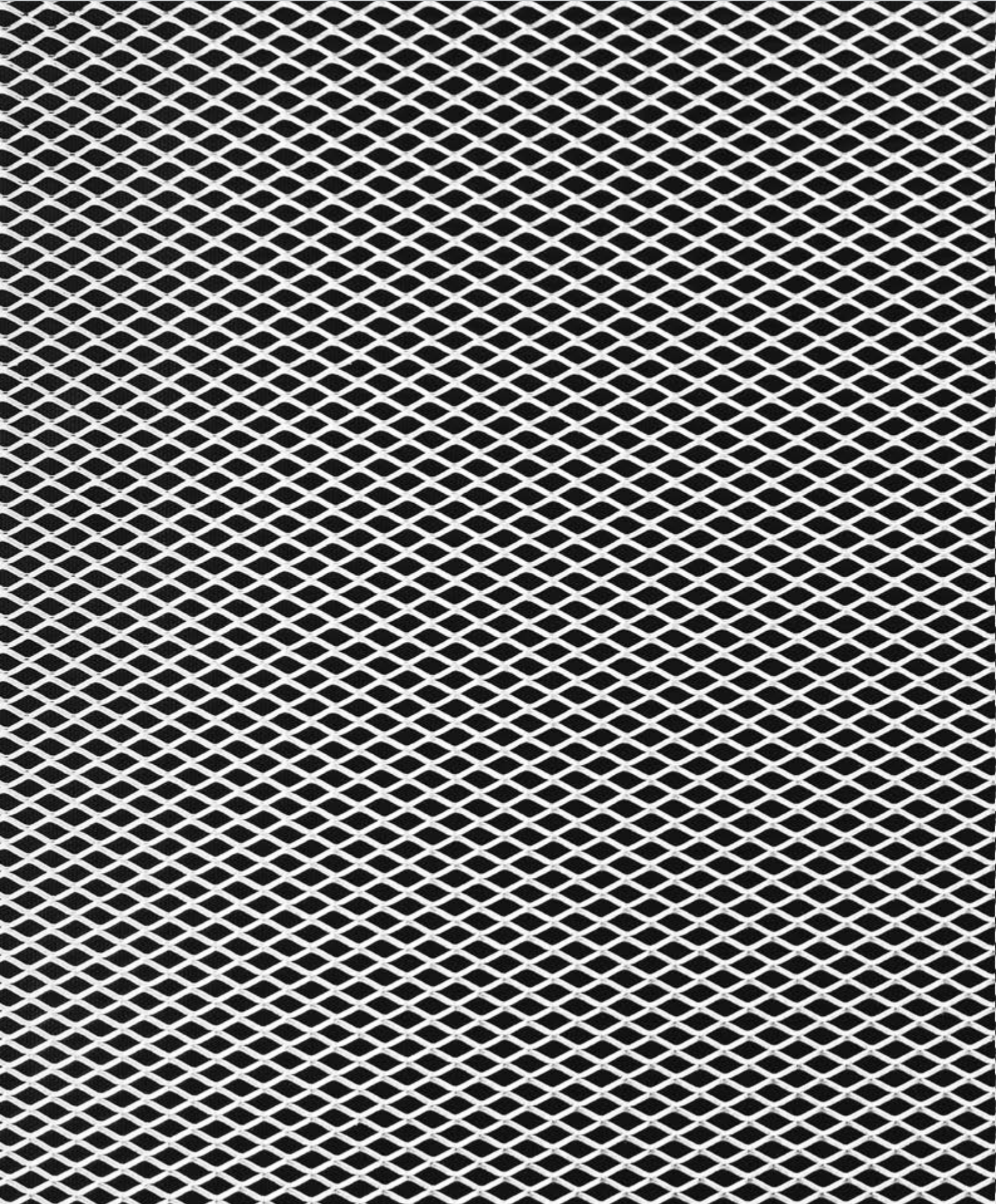

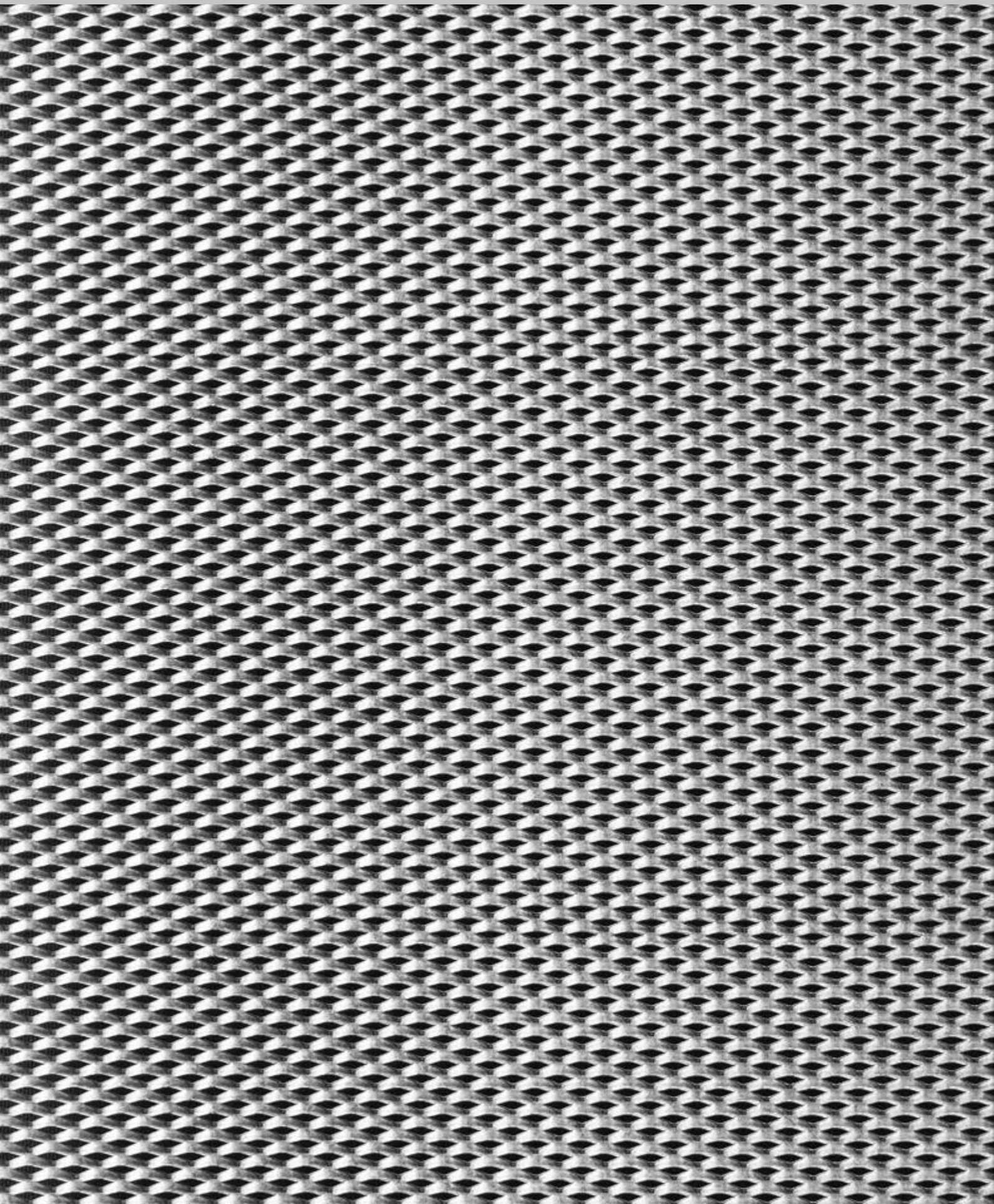

# METALSCREEN

Fachadas | Paneles screen

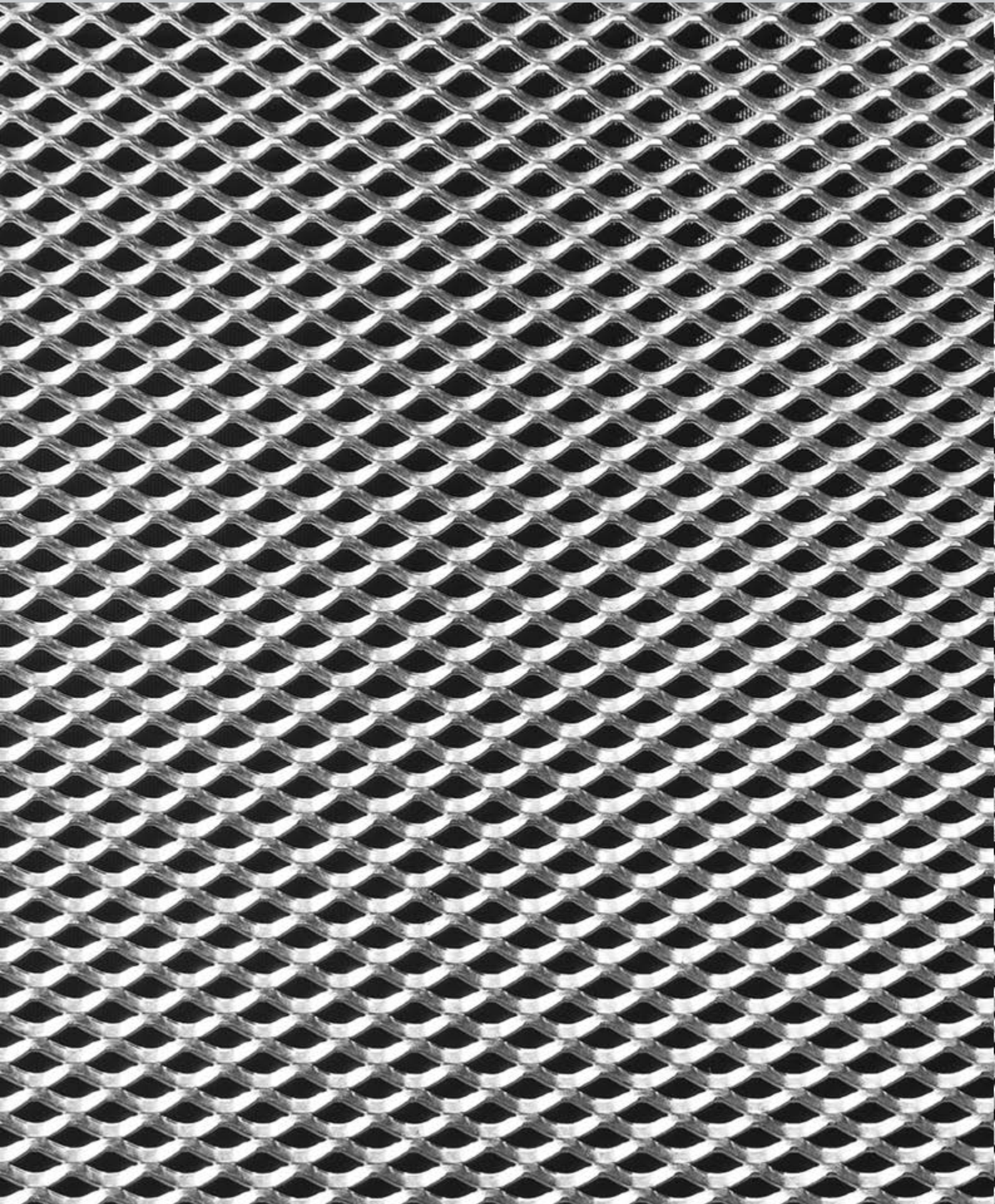

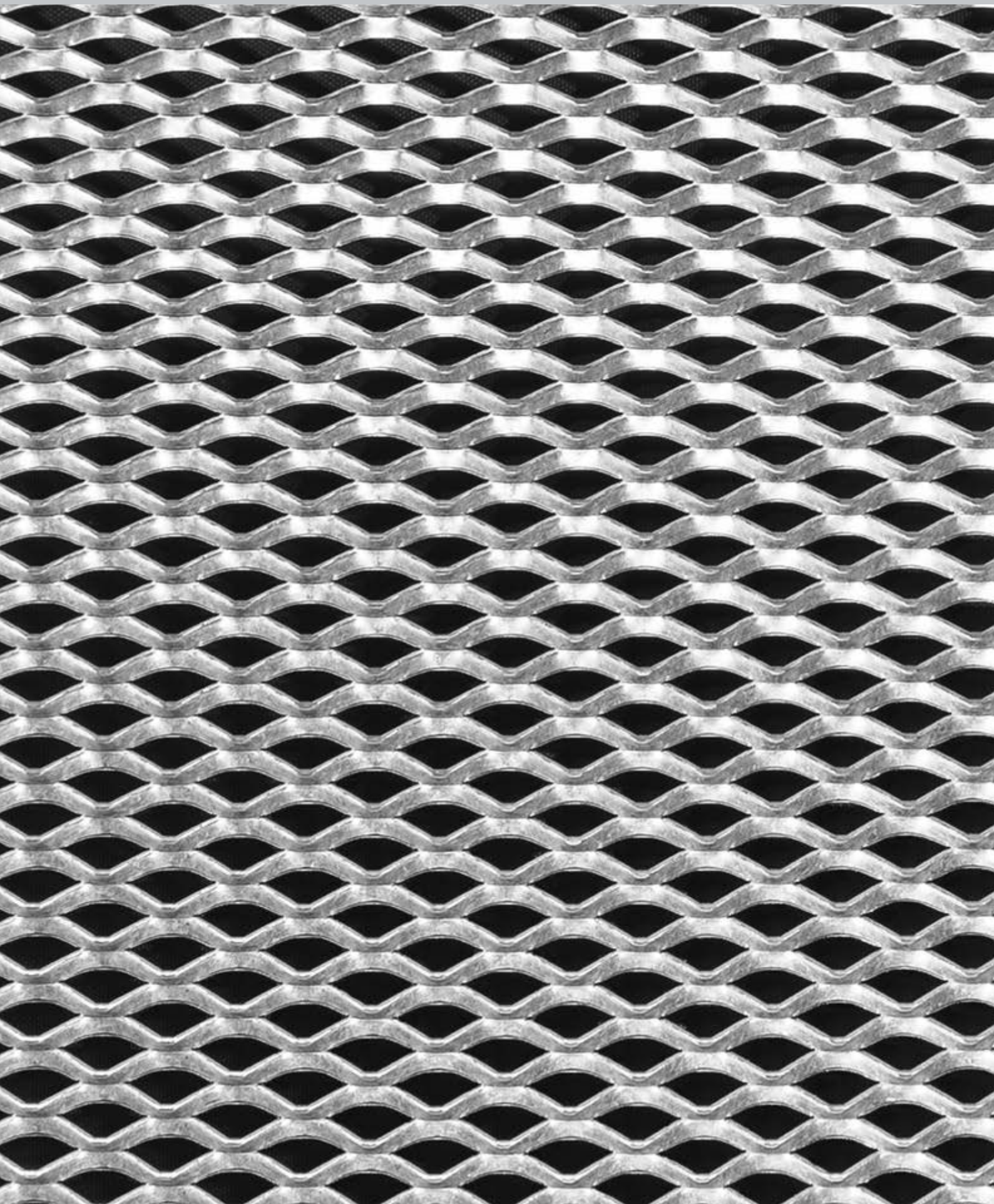

# METALSCREEN

Fachadas | Paneles screen

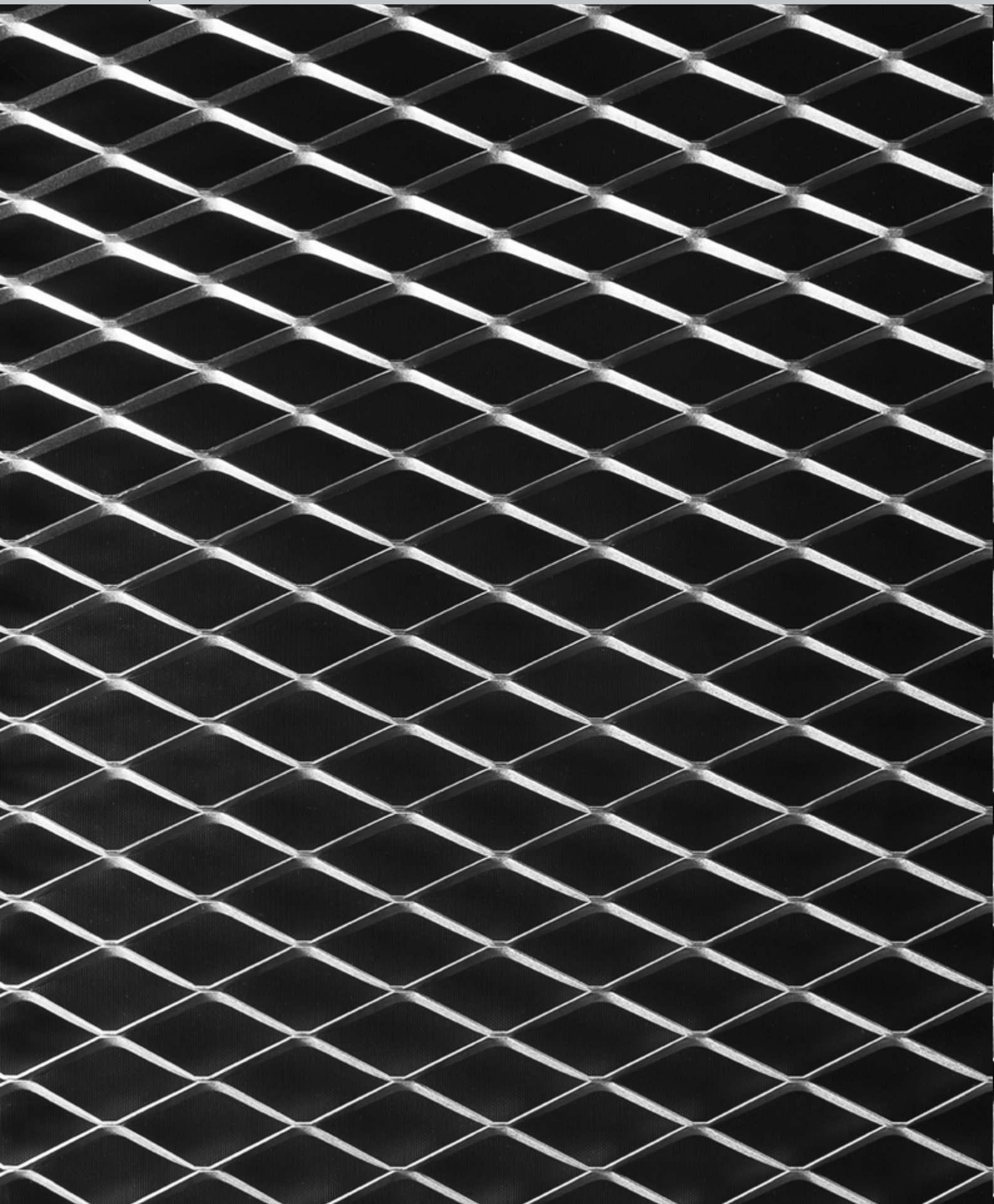



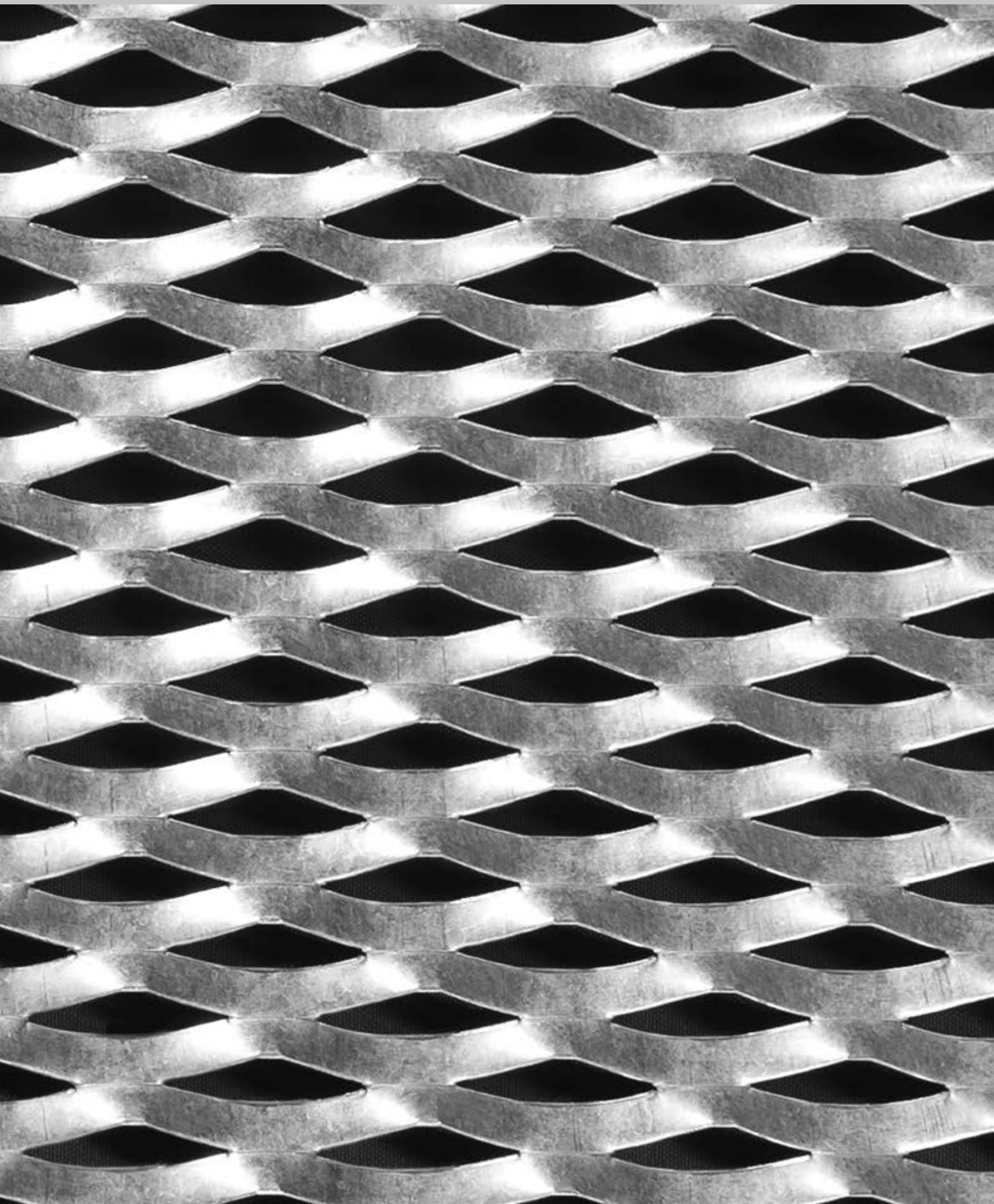

# METALSCREEN

Fachadas | Paneles screen

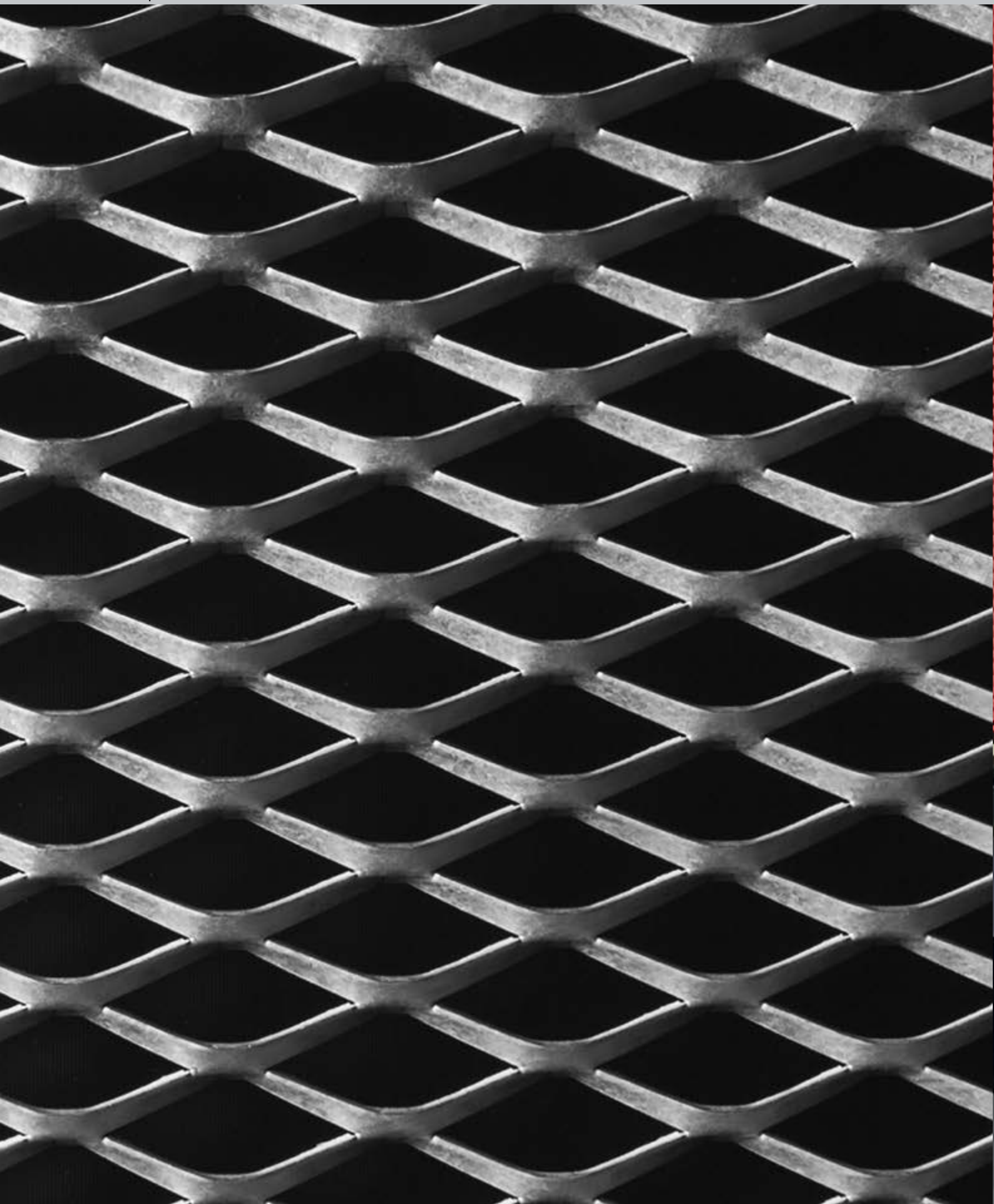

PUCÓN

Escala 1:1

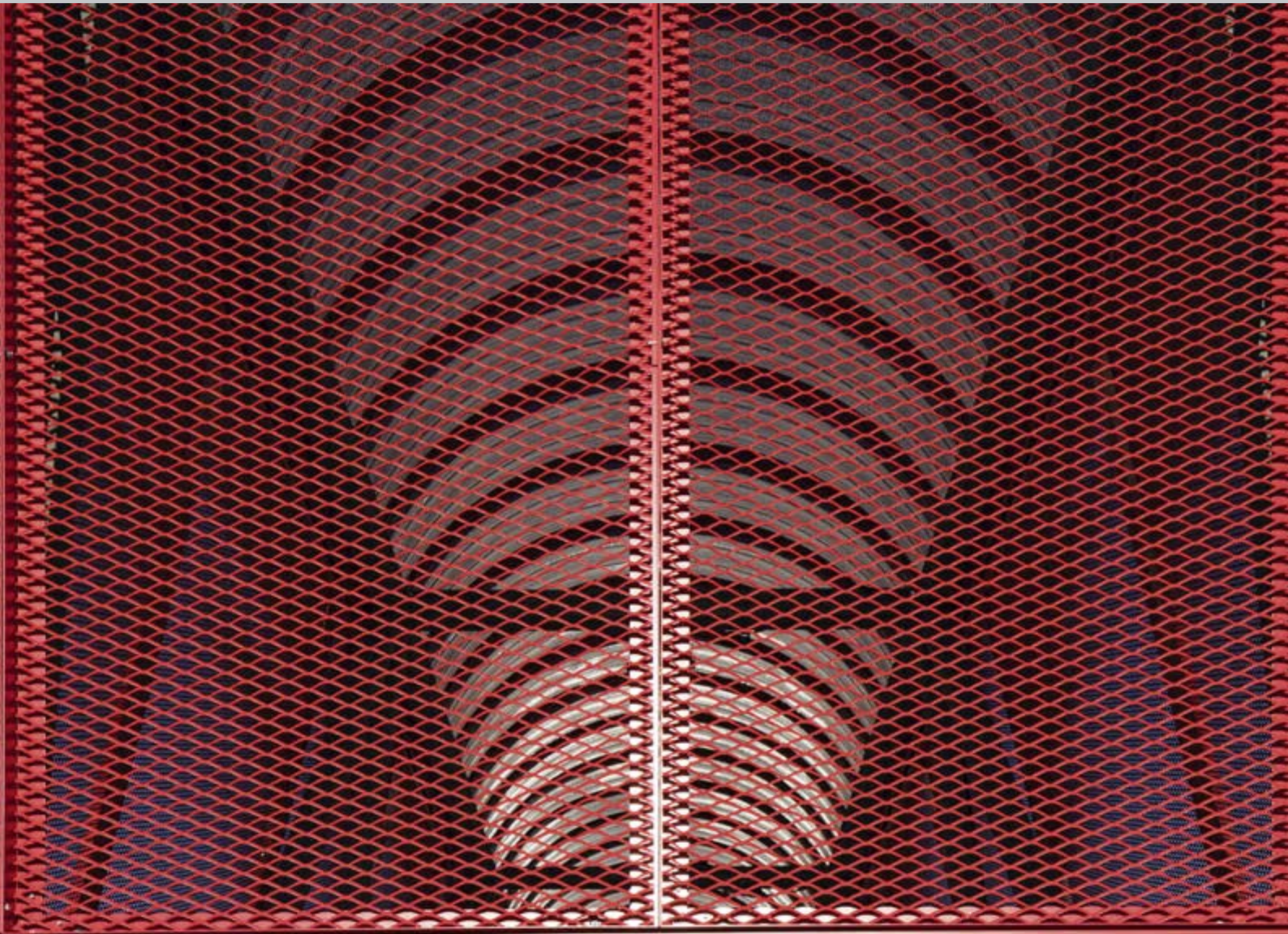

# MALLAS GKD





# MALLAS GKD

Fachadas | Paneles screen







GKD es una empresa alemana líder mundial en la fabricación de mallas de acero inoxidable que en alianza con Hunter Douglas y la instalación de una planta productiva en Chile, hace posible la aplicación de este tipo de productos en Latinoamérica.

Las mallas GKD están compuestas por una estructura textil, dúctil y flexible, la cual al mismo tiempo es resistente y robusta, apta para revestir edificios, muros y cielos.

Las mallas cuentan con diferentes porcentajes de área abierta según el tejido, las cuales permiten una visión tanto desde el interior como desde el exterior. Contribuyen a la protección solar en una fachada y permiten atractivas soluciones al ser retroiluminadas.

## DESCRIPCIÓN TÉCNICA

- Tipos de mallas GKD: Lamelle, Lago, Tigris, Sambesi, Escale 7x1, Omega
- Material: acero inoxidable (hilos verticales)  
acero inoxidable (barras horizontales)
- Tipos de mallas GKD Latam: Minitubrise, Perfil M, Escale 10x1
- Material: acero inoxidable (hilos verticales)  
aluzinc (barras horizontales)
- Espesor: espesor de cable y varilla variable según malla
- Usos: revestimiento exteriores e interiores, cielos, protección solar, etc.
- Ancho estándar: según tipo de malla
- Largo máximo: continuo, según proyecto
- Colores malla: más de 100 colores, Woodgrains y Mineralgrains para aluzinc (solo Escale, Minitubrise y perfil M)



## ESQUEMA DE MALLA

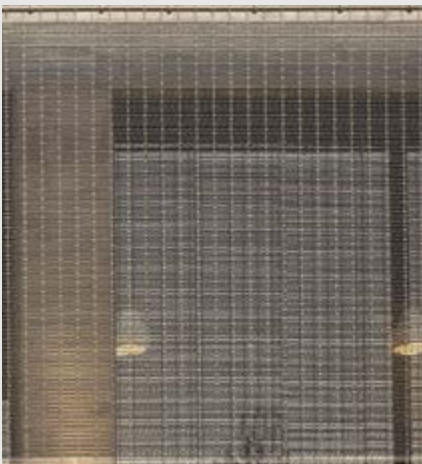
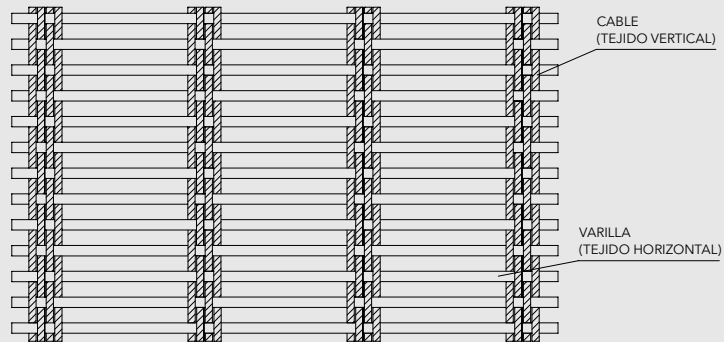



## TIPOS DE MALLA

### GKD LATAM

#### MINITUBRISE

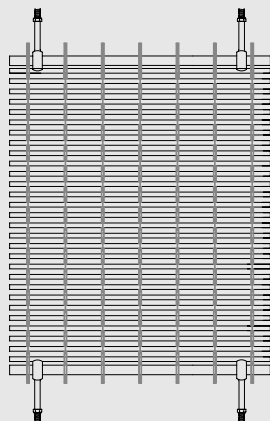

Material: aluzinc  
Área abierta: 50%  
Ø tubo: 9 mm  
Ø cable: 3 x 2 mm  
cable AISI

Paso cable: 80 mm  
Paso barra: 18 mm  
Espesor malla: 14 mm  
Peso: 6,2 kg/m<sup>2</sup>

#### PERFIL M

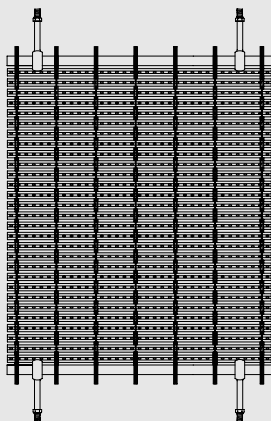

Material: aluzinc  
Área abierta: 50%  
Ancho perfil M: 15 mm  
Ø cable: 3 x 2 mm  
cable AISI

Paso cable: 80 mm  
Paso perfil M: 22 mm  
Espesor malla: 9 mm  
Peso: 2,6 kg/m<sup>2</sup>

#### ESCALE 10 X 1

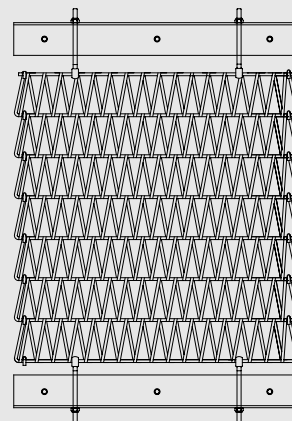

Material: acero galvanizado  
Área abierta: 50%  
Ø barra: 8 mm  
Espiral: 10 x 1 mm

Paso espiral: 30 mm  
Paso barra: 100 mm  
Espesor malla: 22 mm  
Peso: 11,5 kg/m<sup>2</sup>

### GKD

#### LAMELLE

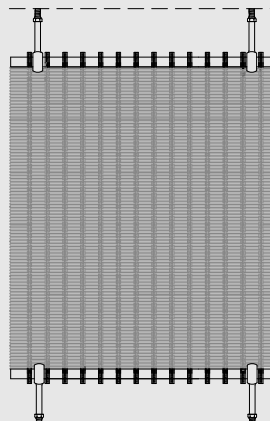

Material: acero inox  
Área abierta: 44,3%  
Ø varilla: 1,5 mm  
Ø cable: 4 x 0,75 mm  
Paso cable: 26,4 mm

Paso trama: 3 mm  
Espesor malla: 3 mm  
Peso: 5,2 kg/m<sup>2</sup>  
Ancho malla: 3,65 m

#### LAGO

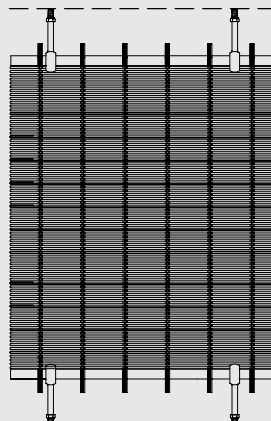

Material: acero inox  
Área abierta: 44%  
Ø varilla: 2 mm  
Ø cable: 4 x 1 mm  
Paso cable: 36 mm

Paso trama: 4 mm  
Espesor malla: 3,5 mm  
Peso: 6,8 kg/m<sup>2</sup>  
Ancho malla: 3,63 m

#### TIGRIS

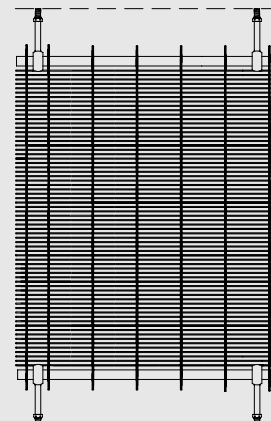

Material: acero inox  
Área abierta: 62,1%  
Ø varilla: 3 mm  
Ø cable: 3 x 2 mm  
Paso cable: 80 mm

Paso trama: 10 mm  
Espesor malla: 6,2 mm  
Peso: 6 kg/m<sup>2</sup>  
Ancho malla: 3,57 m

#### SAMBESI

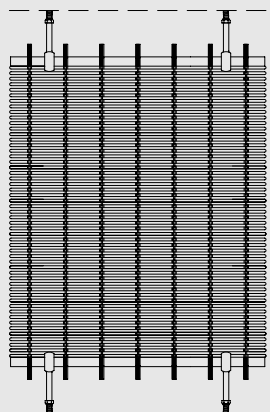

Material: acero inox  
Área abierta: 40%  
Ø varilla: 3 mm  
Ø cable: 4 x 2 mm  
Paso cable: 50 mm

Paso trama: 6 mm  
Espesor malla: 7 mm  
Peso: 11 kg/m<sup>2</sup>  
Ancho malla: 3,60 m

#### ESCALE 7X1

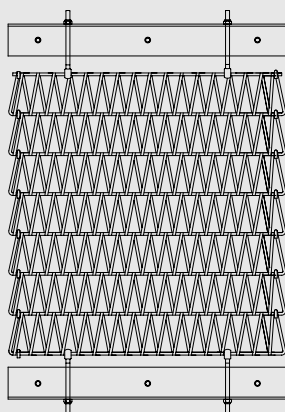

Material: acero inox  
Área abierta: 50%  
Ø barra: 7 mm  
Espiral: 7 x 1 mm

Paso espiral: 20 mm  
Paso barra: 100 mm  
Espesor malla: 22 mm  
Peso: 8,9 kg/m<sup>2</sup>

#### OMEGA

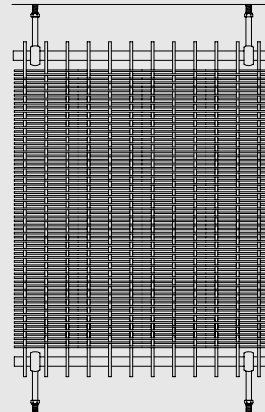

Material: acero inox  
Área abierta: 51%  
Espesor malla: 4,5 mm

Peso: 5,2 kg/m<sup>2</sup>  
Ancho máximo: 8000 m<sup>2</sup>

Nota: Los componentes del producto de esta ficha están en constante proceso de innovación y desarrollo, por lo que pueden estar afectos a modificaciones. Las medidas informadas en esta ficha técnica están expresadas en milímetros (mm). Para garantizar el correcto funcionamiento del producto, la instalación deberá ser siempre ejecutada por un distribuidor autorizado, utilizando todos los accesorios definidos según especificaciones técnicas de Hunter Douglas.

# MALLAS GKD

Fachadas | Paneles screen





# STRIPSCREEN







El revestimiento StripScreen es un novedoso producto que permite entregar un aspecto único en la renovación de fachadas. Es un producto que utiliza un fleje vertical que se soporta solamente en dos partes de la fachada, proporciona una imagen de liviandad y a la vez eficiencia energética. Es un producto versátil ya que además de poder variar la separación de sus elementos fijos horizontales o verticales, se puede combinar con distintos anchos de flejes, colores y perforaciones. Gracias a la alternativa perforada es posible obtener fachadas traslúcidas, retro-iluminadas o como elemento de control solar pasivo.

## DESCRIPCIÓN TÉCNICA

- Material: aluzinc y acero corten
- Espesor: 1,0 mm, 0,8 mm, 0,6 mm
- Colores: más de 100 colores estándar y especiales a pedido
- Terminación: lisa o perforada
- Usos: quiebravistas
- Largos: largo máximo 10 m, 12 m aluzinc, 15 mm acero corten
- Módulos: mínimo 250 mm y máximo 605 mm

Nota: Por su longitud y solicitudes de carga de viento, este producto requiere siempre de cálculo ingenieril, para determinar el tipo de accesorios a utilizar (resorte, tensor, etc.).

La cantidad y tipo de accesorios puede variar dependiendo de las condiciones de obra.

### ISOMÉTRICA PANEL PERFORADO

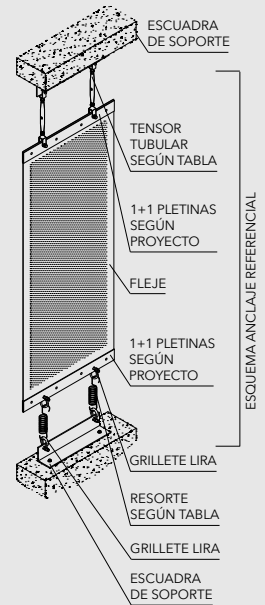

## INSTALACIÓN

### ESQUEMA DE ANCLAJE REFERENCIAL

La cantidad y tipo de accesorios puede variar dependiendo de las condiciones de la obra

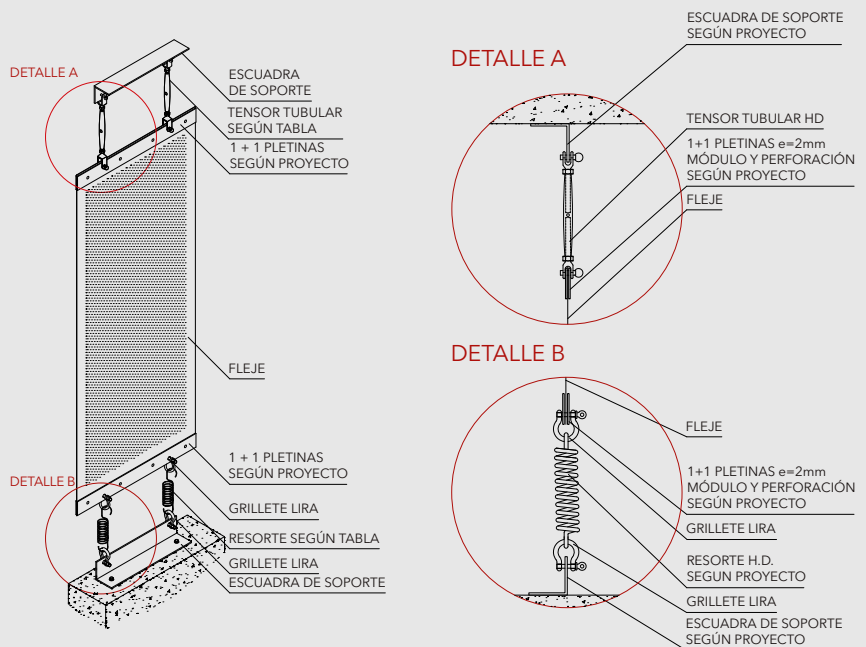

## PERFORADOS

PATRÓN DE PERFORADO BASADO EN IMÁGENES 420 PATRÓN DE PERFORADO RANDOM TEMÁTICA DE CORTE LÁSER

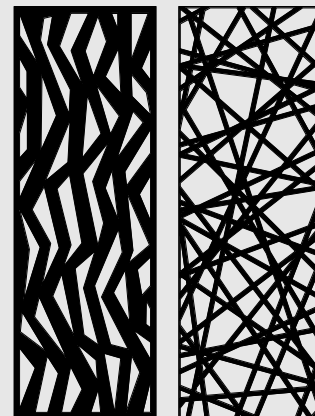
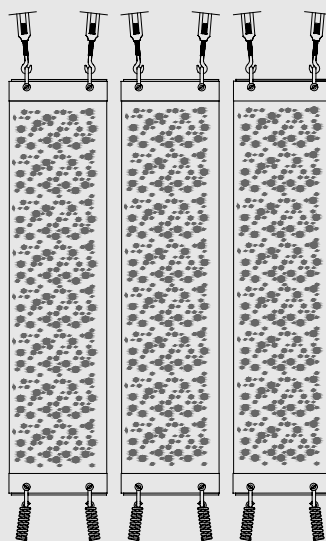
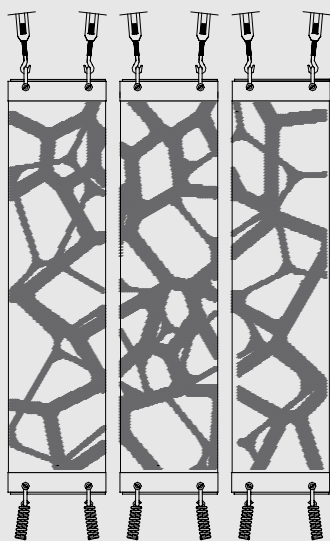

### VISTA FRONTAL

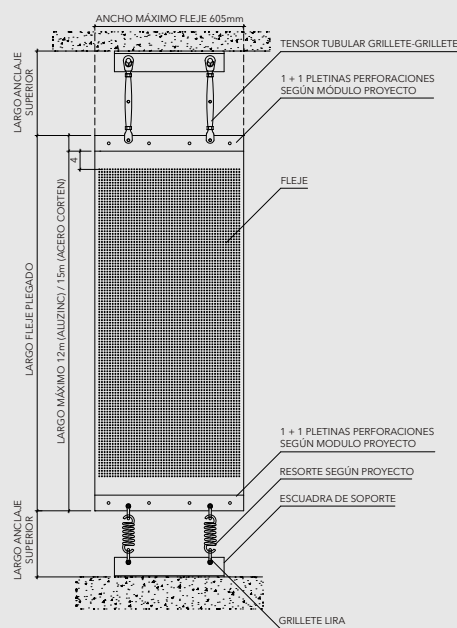
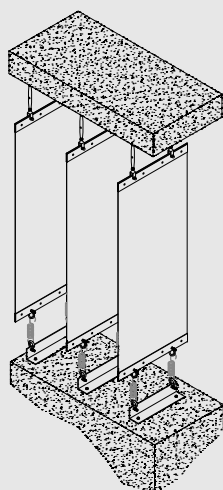

### ESQUEMAS DE INSTALACIÓN



INSTALACIÓN FLEJES PARALELOS



INSTALACIÓN FLEJES INCLINADOS

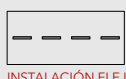

INSTALACIÓN FLEJES EN LÍNEA

## PERFORACIONES ESTÁNDAR

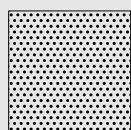

# 103  
Ø 2,95 ±0,05 mm  
20% abierto  
3,35 mm  
2,5 mm

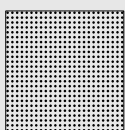

# 106  
Ø 2,5 ±0,05 mm  
16% abierto  
3 mm  
3 mm

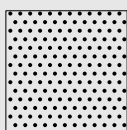

# 110-M1  
Ø 3,9 ±0,05 mm  
15% abierto  
5,53 mm  
4,25 mm

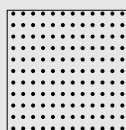

# 110-M3  
Ø 3,9 ±0,05 mm  
12% abierto  
5,53 mm  
7 mm

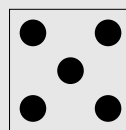

# 112  
Ø 10 mm  
20% abierto  
18 mm  
4 mm

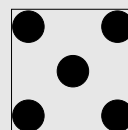

# 113  
Ø 15 mm  
23% abierto  
27 mm  
6 mm

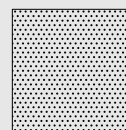

# 118  
Ø 2 mm  
15% abierto  
3 mm  
2,3 mm

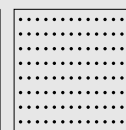

# 118 M2  
Ø 2 mm  
7,3% abierto  
3 mm  
6,6 mm

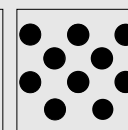

# 130  
Ø 10 ±0,05 mm  
30% abierto  
12,6 mm  
1,3 mm

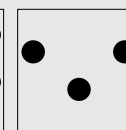

# 131  
Ø 15 ±0,05 mm  
10% abierto  
50 mm  
12 mm

Nota: Los componentes del producto de esta ficha están en constante proceso de innovación y desarrollo, pueden estar afectos a modificaciones. Las medidas informadas en esta Ficha Técnica están expresadas en milímetros (mm). Para garantizar el correcto funcionamiento del producto, la instalación deberá ser siempre ejecutada por un distribuidor autorizado, utilizando todos los accesorios definidos según especificaciones técnicas de Hunter Douglas.

# STRIPWEAVE







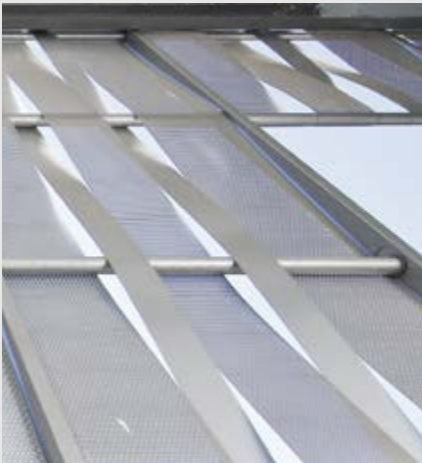
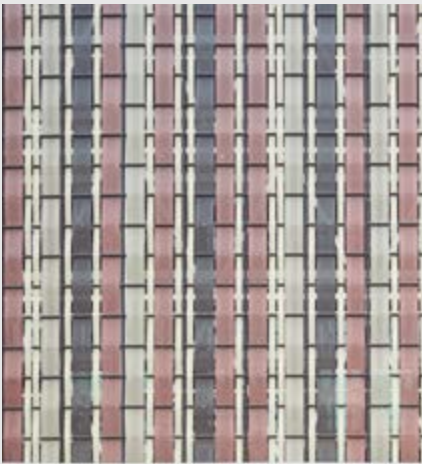

StripWeave es un producto simple, pero que permite lograr resultados muy interesantes. Se trata de cintas o flejes metálicos que van tejiendo entre perfiles tubulares propios del sistema, logrando una imagen final similar a un tejido, pero a gran escala, permitiendo además generar transparencias y opacidades.

## SRTIPWEAVE SIMPLE

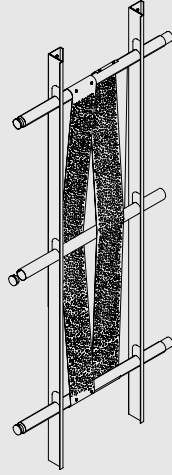

## SRTIPWEAVE DOBLE

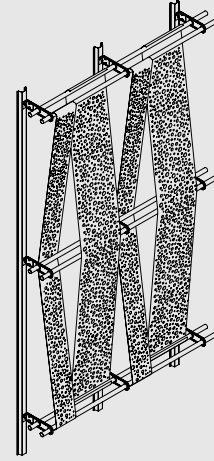

## DESCRIPCIÓN TÉCNICA

PRODUCTO	MATERIAL	ANCHO FLEJE (mm)	ESPESOR (mm)	PESO (kg/m <sup>2</sup> )
REVESTIMIENTO STRIPWEAVE SIMPLE	ALUZINC	100	0,5	4,0
		150	0,5	4,2
		200	0,5	4,5
		300	0,5	4,8

Nota: peso estimado ya que dependerá del ancho y tipo de perforado de los flejes.

- Colores: más de 100 colores estándar y especiales a pedido, Woodgrains o Mineralgrains
- Terminación: lisa o perforada
- Usos: quiebravista y revestimientos
- Largo: variable
- Otros materiales disponibles: acero corten, aluminio, cobre y zinc

El montaje del StripWeave se realiza mediante elementos horizontales y verticales fijados a una distancia previamente establecida, para luego entretelar a través de ellos el fleje vertical.

## COMPONENTES

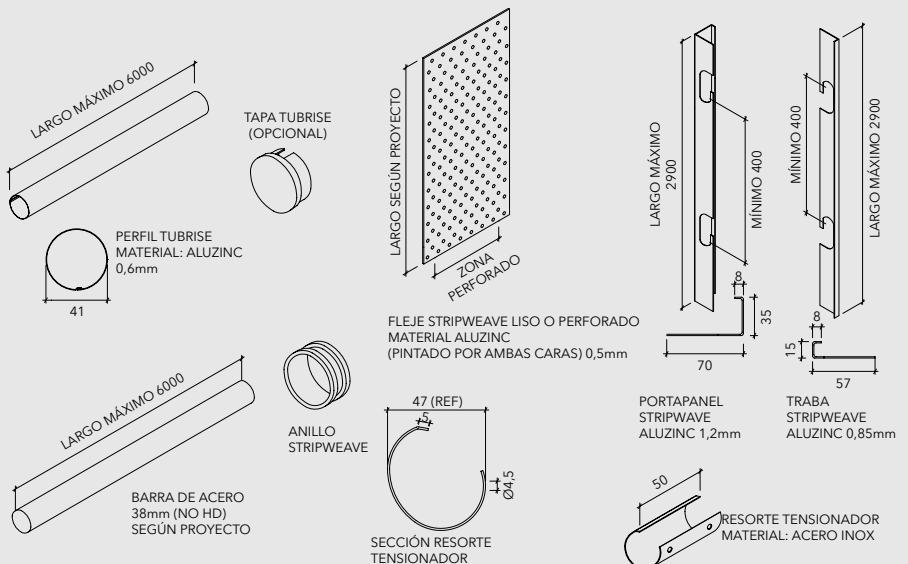

## INSTALACIÓN

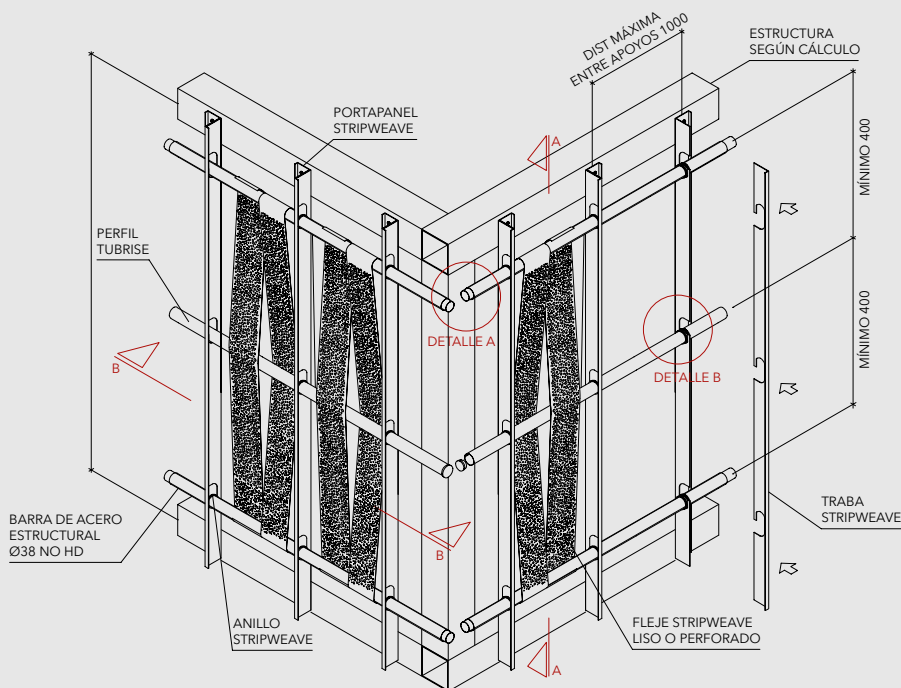

### DETALLE A

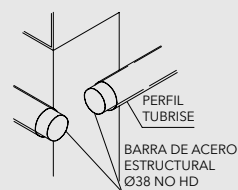

Nota: Considerar barra de acero estructural ø38 en el interior del perfil Tubrise en el inicio y término del tejido para soportar la tensión del fleje. Esta solución se utiliza si el proyecto lo requiere.

### DETALLE B

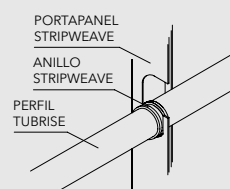

### REVESTIMIENTOS STRIPWEAVE ISOMÉTRICA UNIÓN DE PERFILES

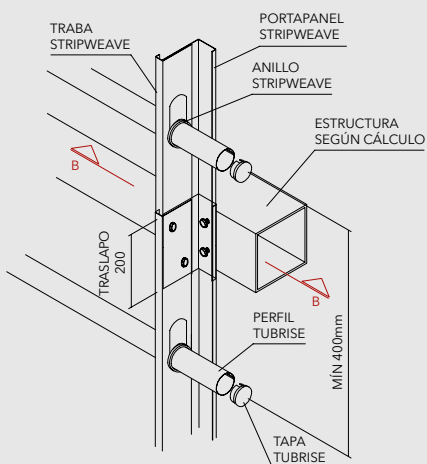

#### CORTE B

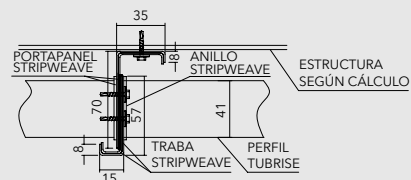

### REVESTIMIENTOS STRIPWEAVE SISTEMA DE INSTALACIÓN DE RESORTE TENSIONADOR

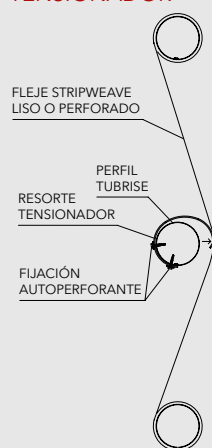

### SISTEMA DE INSTALACIÓN REVESTIMIENTO STRIPWEAVE OPCIÓN CON RESORTE

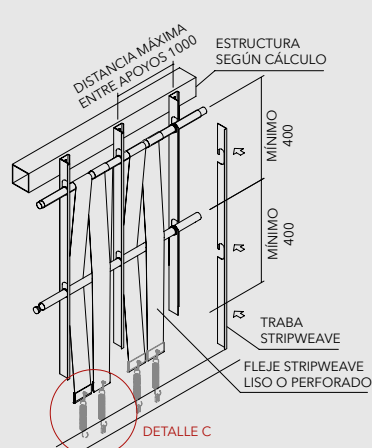

### DETALLE

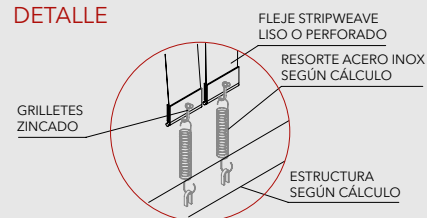

### PERFORACIONES ESTÁNDAR\*

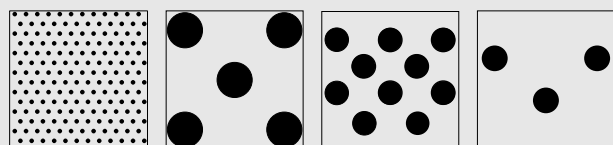

# 110-M1	# 113	# 130	# 131
Ø 3,9 ±0,05 mm	Ø 15 mm	Ø 10 ±0,05 mm	Ø 15 ±0,05 mm
15% abierto	20% abierto	30% abierto	10% abierto
5,53 mm	27 mm	12,6 mm	50 mm
4,25 mm	6 mm	1,3 mm	12 mm

\*Posibilidad de perforaciones especiales personalizadas.

Nota: Los componentes del producto de esta ficha están en constante proceso de innovación y desarrollo, por lo que pueden estar afectos a modificaciones. Las medidas informadas en esta Ficha Técnica están expresadas en milímetros (mm). Para garantizar el correcto funcionamiento del producto, la instalación deberá ser siempre ejecutada por un distribuidor autorizado, utilizando todos los accesorios definidos según especificaciones técnicas de Hunter Douglas. Producto con solicitud de patentamiento MU 2171-12.

# STRIPWEAVE

Fachadas | Paneles screen

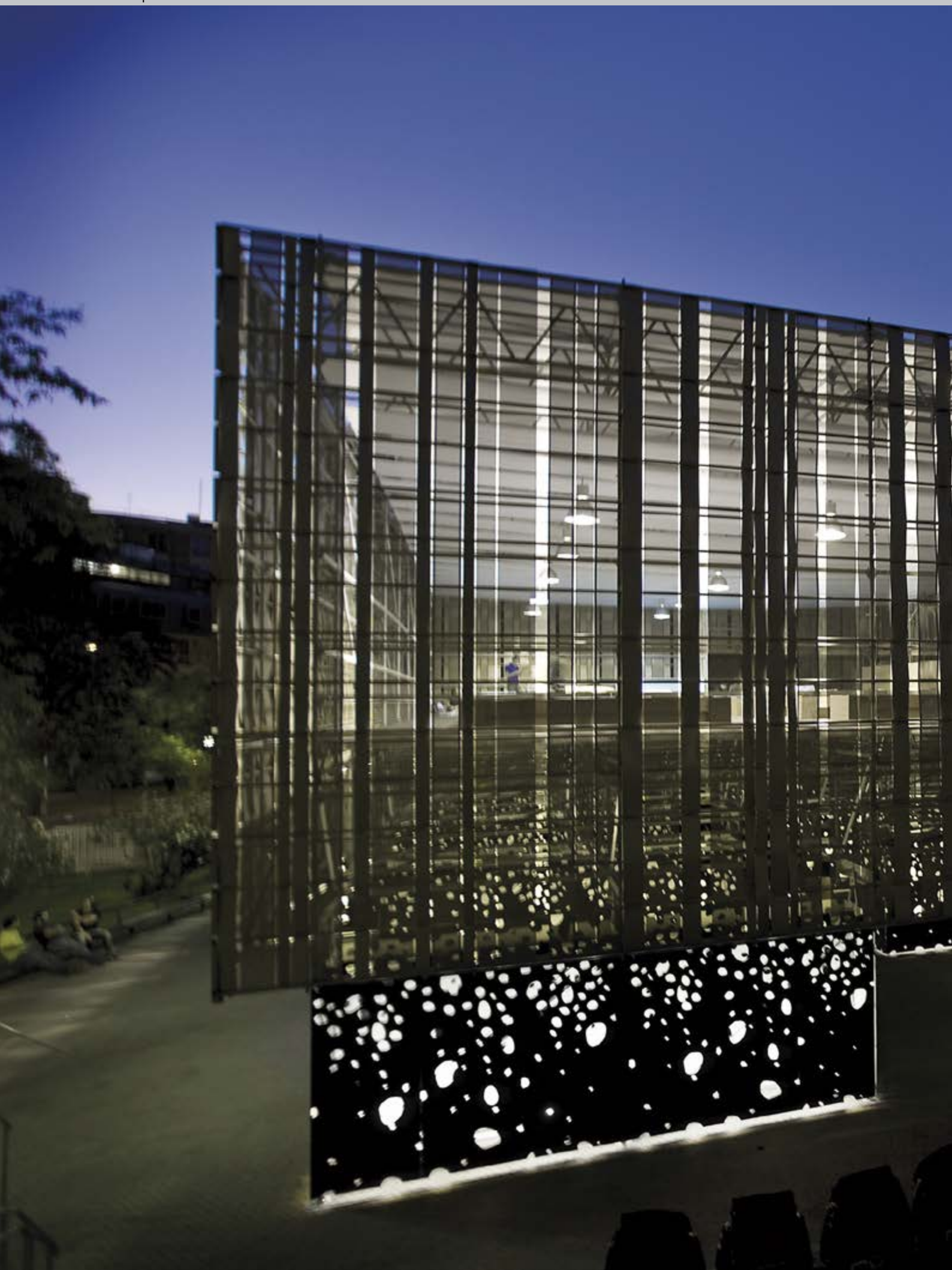



# STRIPWEAVE

Fachadas | Paneles screen





# WINDSCREEN

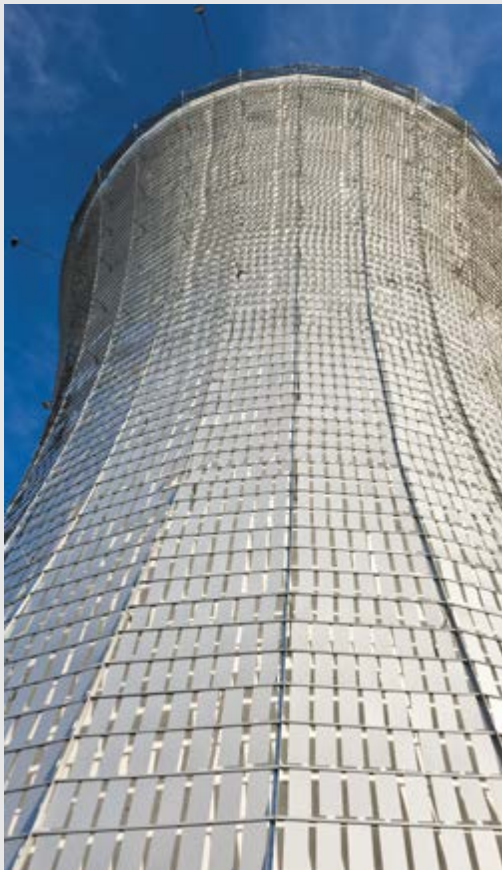





# WINDSCREEN

Fachadas | Cortasoles accionables



El quebravista WindScreen está compuesto por láminas de aluminio que pivotean sobre un portapanel. Las láminas forman una superficie que se mueve con el viento. Esta cualidad entrega una fachada kinética siempre cambiante y visualmente muy atractiva.

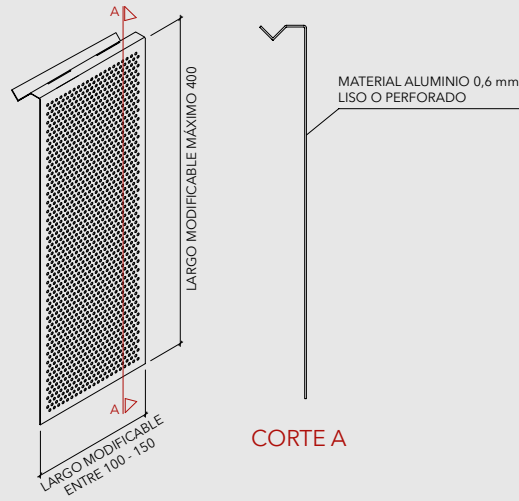

## PORTAPANEL WINDSCREEN

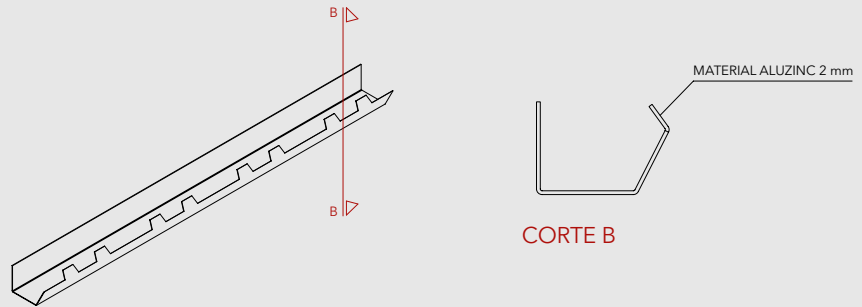

## DESCRIPCIÓN TÉCNICA

PRODUCTO	MATERIAL	ESPELOR (mm)	PESO (kg/m <sup>2</sup> )
WINDSCREEN	ALUMINIO	0,6	1,73

- Material: aluminio
- Espesor: 0,6 mm
- Colores: más de 100 colores estándar y especiales a pedido
- Usos: quebravista
- Terminación: lisa o perforada
- Medida: 150 x 350 mm, para otras medidas consultar al departamento técnico Hunter Douglas
- Rendimiento: 12,5 láminas aproximadas por m<sup>2</sup>

## INSTALACIÓN

### ISOMÉTRICA CONJUNTO

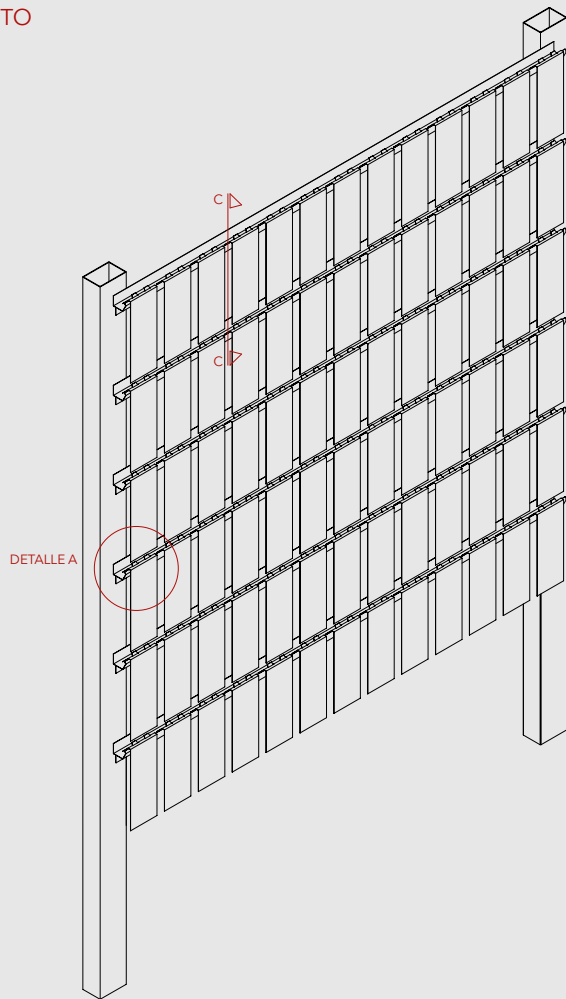

### MOVIMIENTO LÁMINA WINDSCREEN

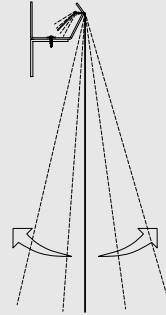

### CORTE C

### DETALLE A

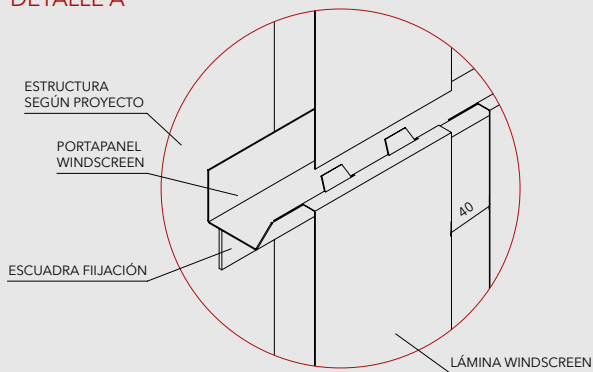

### CORTE C

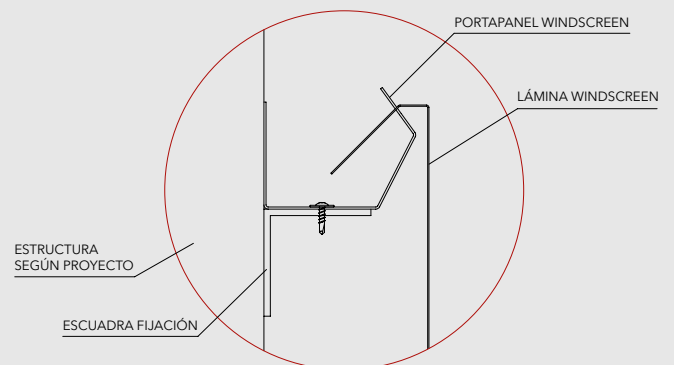

Nota: Los componentes del producto de esta ficha están en constante proceso de innovación y desarrollo, por lo que pueden estar afectos a modificaciones. Las medidas informadas en esta Ficha Técnica están expresadas en milímetros (mm). Para garantizar el correcto funcionamiento del producto, la instalación deberá ser siempre ejecutada por un distribuidor autorizado, utilizando todos los accesorios definidos según especificaciones técnicas de Hunter Douglas.

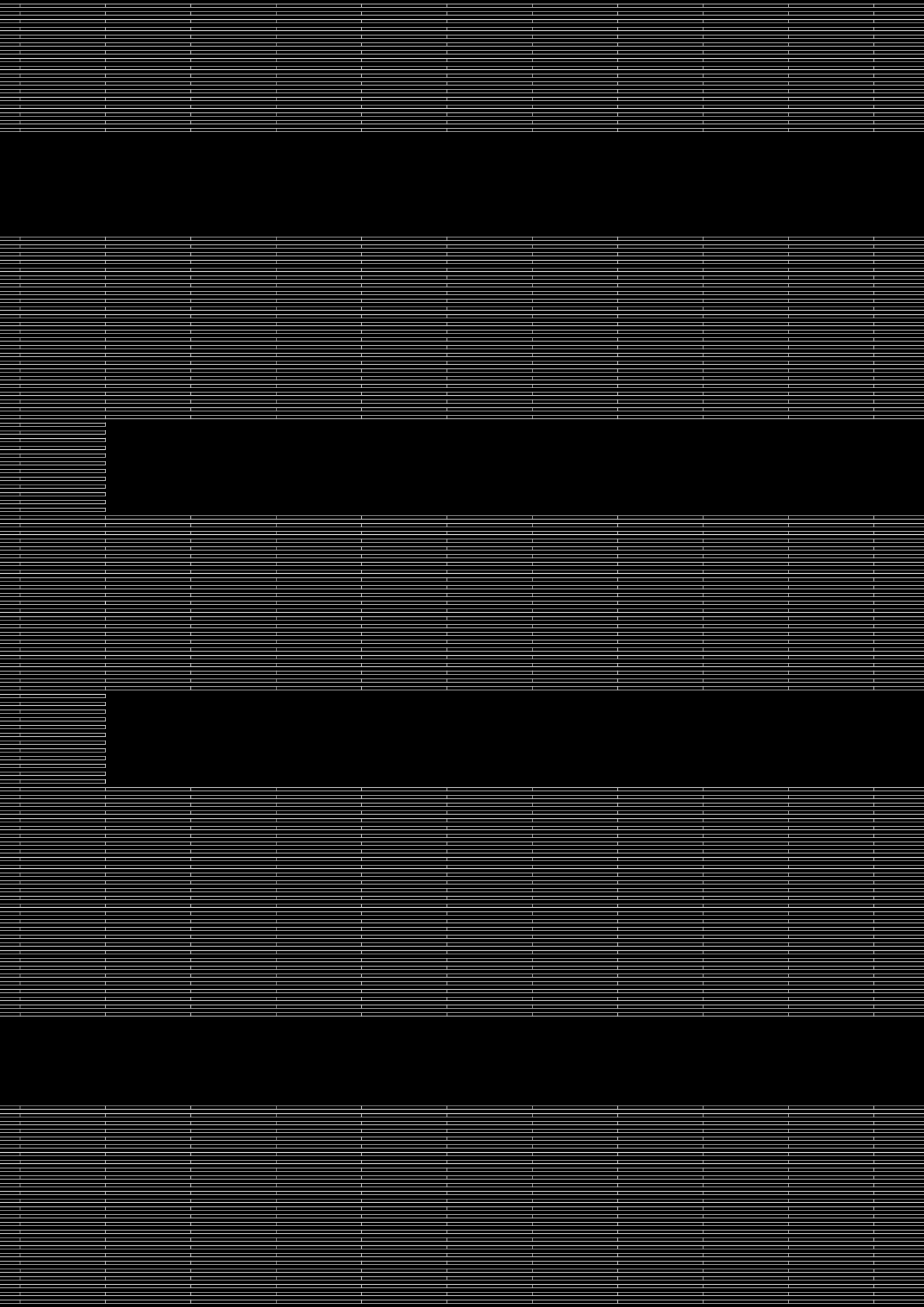

FACHADAS VENTILADAS

# FACHADA VENTILADA





# FACHADA VENTILADA

Fachadas | Fachadas ventiladas



## LA ENVOLVENTE

La envolvente es la componente que controla el intercambio de aire, calor, humedad y luz entre el interior del edificio y el exterior.

Debido a esto, ésta es la parte del edificio que ofrece las mayores oportunidades para mejorar el ambiente interior y disminuir el consumo energético.

Hunter Douglas ofrece una gran variedad de productos en diferentes materialidades (metal, terracota, madera y láminas de alta presión HPL) que permiten, sin sacrificar el componente estético, mejorar el desempeño energético y la habitabilidad de un edificio.

## CARACTERÍSTICAS Y VENTAJAS

La fachada ventilada consiste generalmente de una capa exterior que recibe la radiación solar, un espacio de aire ventilado, barrera de vapor, una capa de aislación y su muro interior. Una fachada ventilada bien diseñada permite, sin costo energético alguno, proteger el edificio de la lluvia, el viento y la humedad, aislar acústicamente del exterior y mejorar el desempeño energético y la calidad del ambiente interior del mismo. Una de las grandes ventajas de las fachadas ventiladas es que permiten realizar renovaciones a edificios antiguos (retrofitting), pudiéndose mejorar su estética y desempeño.

### ISOMÉTRICA ESQUEMA DE FACHADA VENTILADA TERRART LIGHT 18 NBK

Se logra un ahorro de hasta un 20% anual en calefacción, enfriar y ventilar.

### REVESTIMIENTO TERRART LIGHT 18 NBK DETALLE DE VENTANA

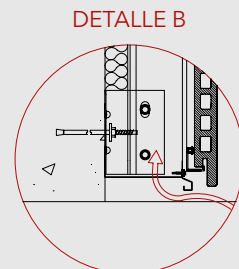
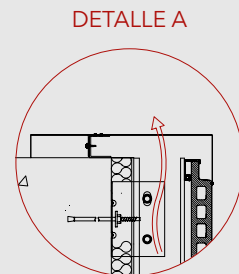
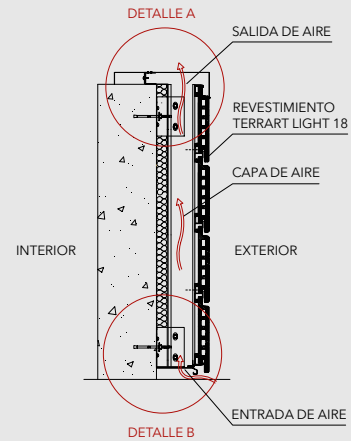
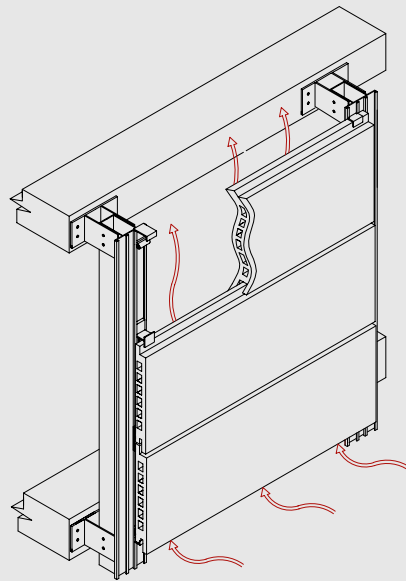



## FUNCIONAMIENTO DE UNA FACHADA VENTILADA

1. El sol incide sobre la capa exterior de la fachada, elevando su temperatura.
2. El aire al interior de la cámara ventilada se calienta y, por convección, se genera una corriente ascendente.
3. El aire caliente sale por la parte superior de la fachada y es reemplazado por aire más frío. Esto permite retirar simultáneamente y sin costo energético alguno, calor y humedad.

El efecto de esto es que parte de la radiación solar que incide sobre la fachada es retirada en forma de aire caliente antes de que ésta ingrese al edificio. Por lo que se reducen las cargas de enfriamiento del edificio. La corriente de aire ascendente permite además, secar la humedad causada por lluvia o neblina, lo que aumenta la vida útil de la envolvente del edificio y evitando proliferación de hongos en climas lluviosos y húmedos. Finalmente, resulta posible aprovechar la corriente ascendente de aire caliente para obtener calor gratuito durante meses de invierno.

## PARÁMETROS RELEVANTES DE DISEÑO

### INSOLACIÓN DE LA FACHADA

La radiación solar es el motor de funcionamiento de una fachada ventilada. Sin ella no habrá corriente de aire ascendente y el desempeño de la misma será nulo. Debido a lo anterior, se recomienda su instalación en las fachadas orientadas hacia el ecuador, que recibirán radiación solar moderada durante la mayor parte del día; y en las fachadas orientadas hacia el este y poniente, que recibirán radiación solar intensa durante períodos puntuales del día. Debido a que la fachada ventilada sirve para proteger la edificación de la lluvia y también para disminuir los requerimientos de aire acondicionado, se recomienda su instalación tanto en lugares lluviosos como en sectores calurosos con gran radiación solar.

### A. TERMINACIÓN CAPA EXTERIOR DE LA FACHADA

Hunter Douglas trabaja con múltiples materialidades, pinturas, colores y terminaciones, ofreciendo la posibilidad de optimizar la fachada ventilada manteniendo características estéticas únicas y que se adapten al proyecto en que se pretendan instalar.

PRODUCTOS				
	QUADROCLAD	NBK	SCREENPANEL	SINGLE SKIN
FORMATO MÍN (mm)	399 x 1000	220 - 900	N/A	N/A
FORMATO MÁX. (mm)	1000 x 4000	700 - 1200	100 x 4000 (modelo XL) 481 x 3500 (modelo G)	N/A
MATERIALIDAD	ALUMINIO / ALUZINC	TERRACOTA	ALUMINIO / ALUZINC	ALUMINIO / ALUZINC
ANCHO CANTERÍAS (mm)	10	10	10	10
TERMINACIÓN EXTERIOR	PINTURAS / COLORES	PINTURAS / COLORES	PINTURAS / COLORES	PINTURAS / COLORES
SUBESTRUCTURA	VERTICAL DISTANCIADO 1200	VERTICAL DISTANCIADO entre apoyos 1000 - 1200 - 3600	VERTICAL DISTANCIADO 1200	MULLIONES SOBRE ESCUADRAS
CÁMARA DE AIRE	60 - 170	60 - 75	100 - 120 o 50 - 70	40 - 100

### B. ANCHO DE LA CÁMARA DE AIRE

El ancho de la cavidad de la fachada afectará el flujo de aire en dos maneras. Por un lado, una menor cavidad genera mayor fricción; y por otro, una menor cavidad aumenta el efecto chimenea porque incrementa la estratificación del aire. Al final, el ancho de la cavidad no tiene mayor efecto sobre la cantidad de calor que ingresa en la fachada. Sin embargo, se han visto pruebas exitosas con anchos de entre 4 y 24 cm.

# FACHADA VENTILADA

Fachadas | Fachadas ventiladas





# FACHADA VENTILADA

Fachadas | Fachadas ventiladas



## C. SUBESTRUCTURA

Disminuir la fricción al interior de la cavidad es importante. Por lo tanto, se recomienda utilizar una subestructura vertical minimalista y que permita el flujo vertical de aire. Hunter Douglas ofrece productos con subestructura vertical y estructura horizontal perforada; buscando facilitar lo más posible el flujo de aire y mejorando al máximo el desempeño de la fachada.

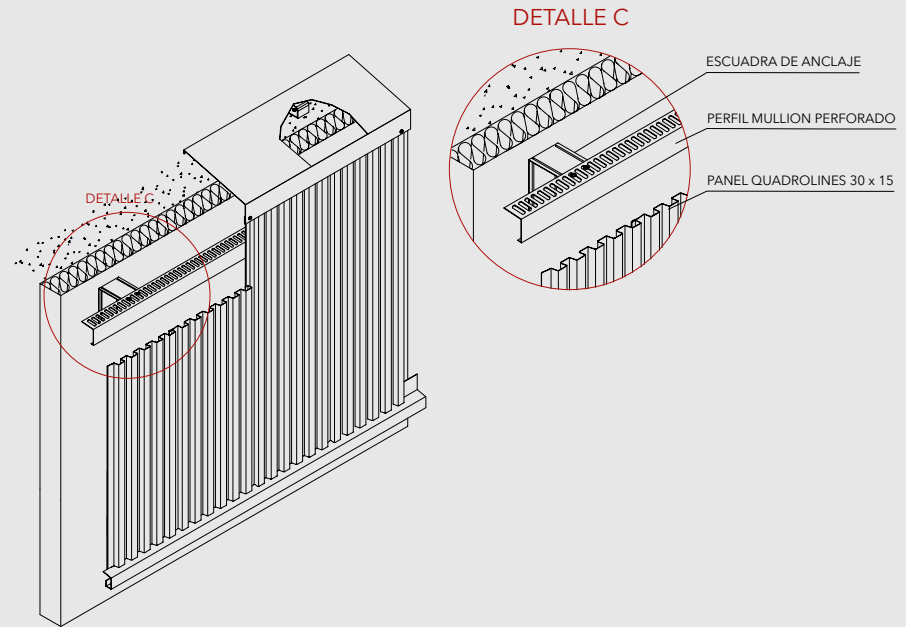

## D. CANTERÍAS

La distancia de las canterías no debiesen influir mayormente en el desempeño de la fachada. Sin embargo, se recomienda poner canterías cada no más de 1 o 2 pisos. En caso de haber demasiada distancia entre canterías puede suceder que el flujo de aire, que se calienta en su ascenso, alcance la temperatura del exterior de la fachada. La ocurrencia de esto causará que el flujo de aire no pueda elevar más su temperatura y, por lo tanto, desaparecerá la fuerza que genera el efecto chimenea y la fachada ventilada deje de funcionar. Se debe procurar que la cavidad sea suficientemente cerrada como para permitir el efecto chimenea. De este modo, el tamaño de las canterías variará según el número de éstas. Se recomienda que no sean menores a 15 mm, en caso de ser suficientes; y 50 mm, en caso de ser pocas.

## E. ENTRADA Y SALIDA DE AIRE

Los mejores desempeños se darán cuando el aire pueda fluir libremente a través de la cámara. Por lo tanto, se recomienda que las entradas y salidas de aire no presenten demasiada resistencia a la corriente ascendente. Para lograr lo anterior se recomienda que tengan el mismo tamaño que el ancho de la cavidad. Se debe tener en cuenta que la fachada ventilada no reemplaza el resto de las funciones de la envolvente, Es decir, la aislación, las barreras de aire y vapor y otros elementos deben considerarse sin importar si existe o no fachada ventilada.



## F. AISLACIÓN DE LA ENVOLVENTE

Si bien la fachada ventilada no requiere de un aislante térmico para funcionar, se recomienda instalar este elemento para evitar fluctuaciones demasiado amplias en la temperatura al interior del edificio. De la misma manera, evitar los puentes térmicos entre el interior del edificio y la fachada ventilada es fundamental, pues la geometría de esta última se presta para generar un gran intercambio de calor entre el exterior y el edificio.

Hunter Douglas trabaja con una variedad de productos que se pueden instalar como fachada ventilada, aumentando la variedad de opciones para caracterizar una fachada, Cada producto tiene características puntuales que podrán adecuarse de mejor manera a cada proyecto.

## INSTALACIÓN

### ESQUEMA DE FACHADA VENTILADA Solución de ventanas con fachada Prodema

#### CORTES VENTANA

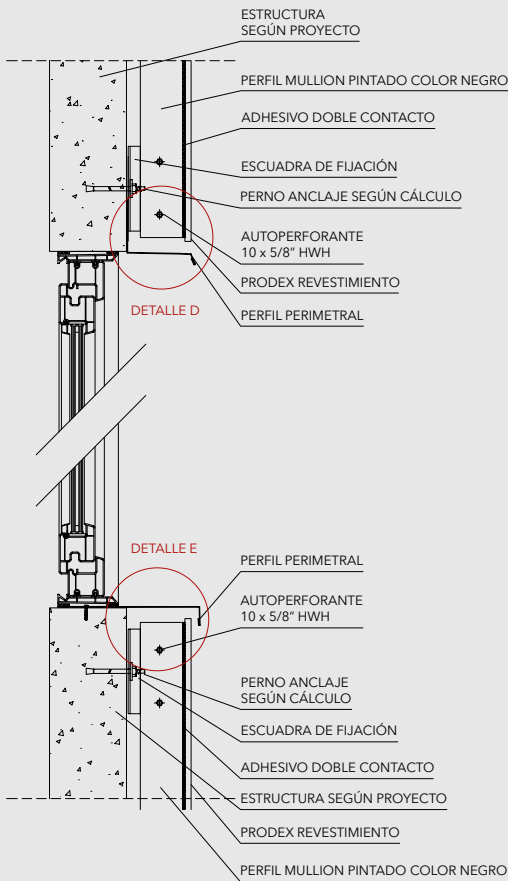

#### DETALLE D

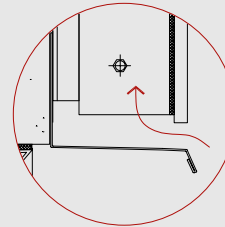

#### DETALLE E

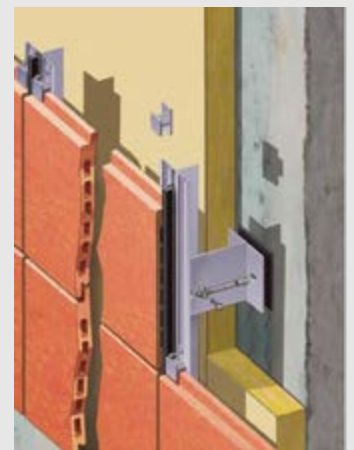
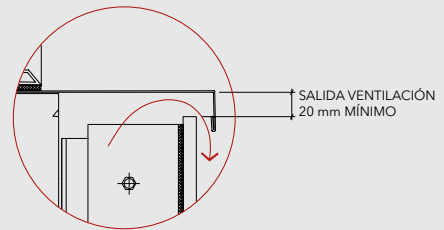

### SOLUCIÓN DE VENTANA CON FACHADA NBK

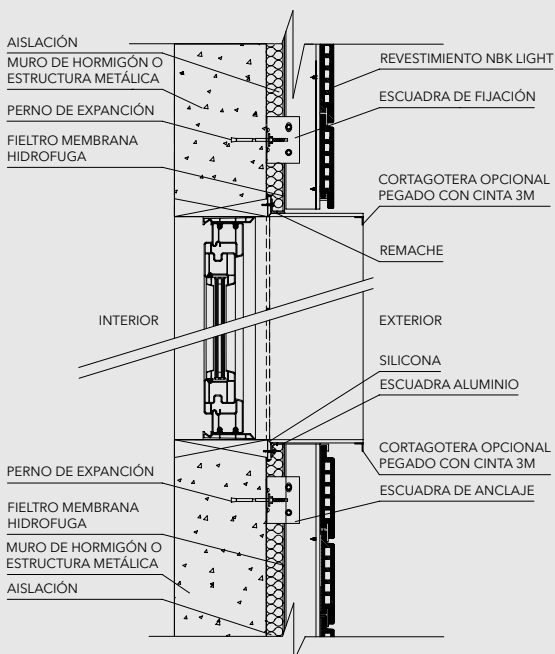

#### CLIPS DE SUJECIÓN

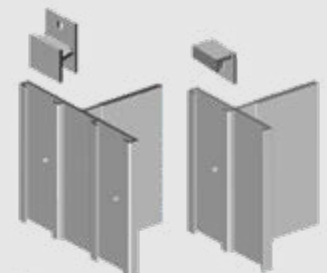

#### CLIPS DE SOPORTE VERTICAL

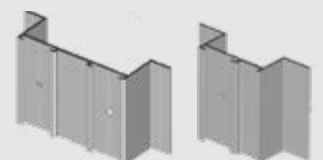







A la vanguardia de la tecnología y la arquitectura, NBK es una empresa Hunter Douglas líder en revestimientos de terracota para fachadas ventiladas. NBK ha sido pionera en la fabricación y diseño de fachadas ventiladas de cerámica de gran formato. La arcilla, con la cual se fabrican los paneles, es un material natural que provee calidez y durabilidad y ha sido requerido durante siglos en las edificaciones de todo el mundo. Un aporte a la arquitectura de vanguardia: flexibilidad, riqueza en su gama de colores y la inherente sustentabilidad de este material.

**ESCUADRA FIJACIÓN**  
Material: aluzinc 1,2 mm  
(fabricación local)

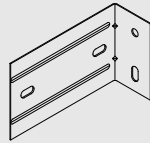

**PERFIL VERTICAL T LIGHT**  
Material: aluminio extruido  
(fabricación local)

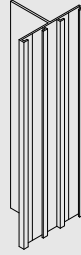

**BURLETE**  
Material: EPDM extruido



**CLIP DE INICIO Y TÉRMINO**  
Material: aluminio extruido,  
EPDM extruido

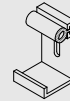

**CLIP INTERMEDIO**  
Material: aluminio extruido,  
EPDM Extruido

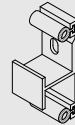

## FORMATOS NBK

### SECCIÓN NBK LIGHT 18

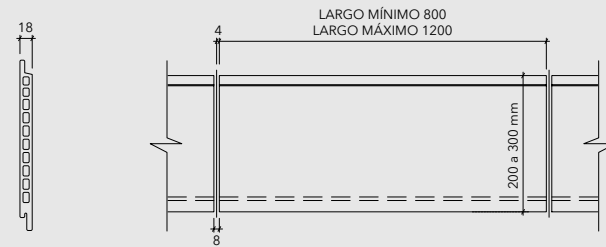

### SECCIÓN NBK MID

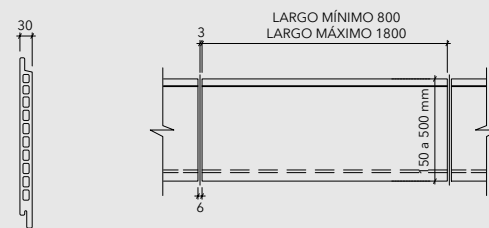

### SECCIÓN NBK LARGE

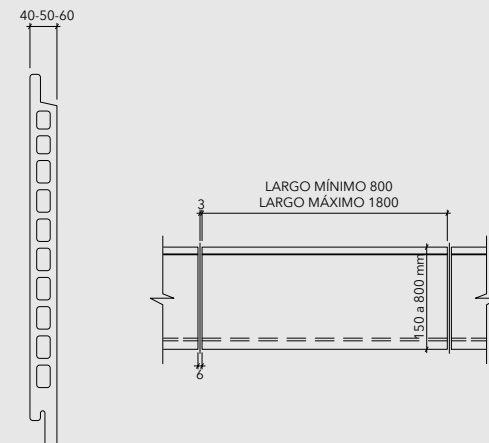



## INSTALACIÓN

El sistema de instalación está compuesto por una sub estructura de aluminio, la cual permite absorber los desplazamientos del muro, aparte de una instalación seca y rápida. Materialidad de aluminio y EPDM, permiten que el revestimiento sea instalado en cualquier tipo de clima, sin sufrir alteraciones en su composición.

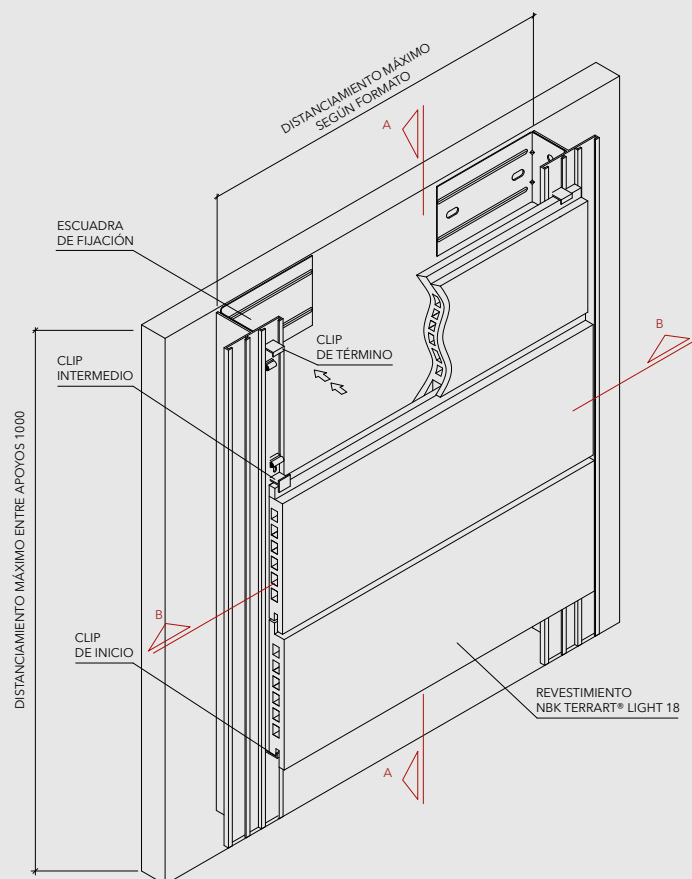

### CORTE A

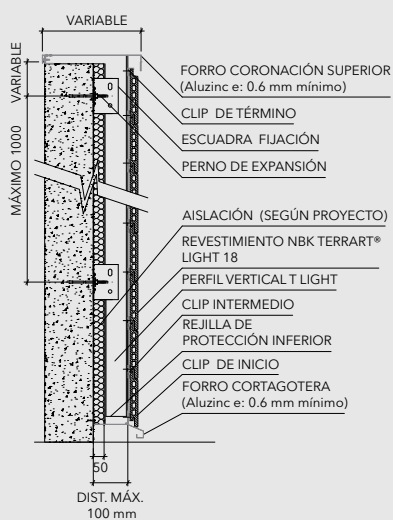

### CORTE B

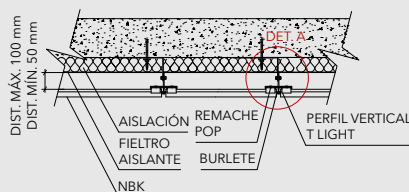

### DETALLE

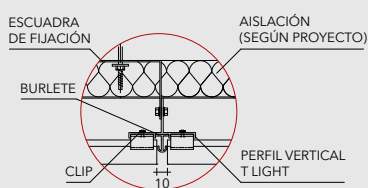

Nota: Los componentes del producto de esta ficha están en constante proceso de innovación y desarrollo, por lo que pueden estar afectos a modificaciones. Las medidas informadas en esta Ficha Técnica están expresadas en milímetros (mm). Para garantizar el correcto funcionamiento del producto, la instalación deberá ser siempre ejecutada por un distribuidor autorizado, utilizando todos los accesorios definidos según especificaciones técnicas de Hunter Douglas.

# NBK - TERRART

Fachadas | Fachadas ventiladas





## INSTALACIÓN

### DETALLE VENTANA

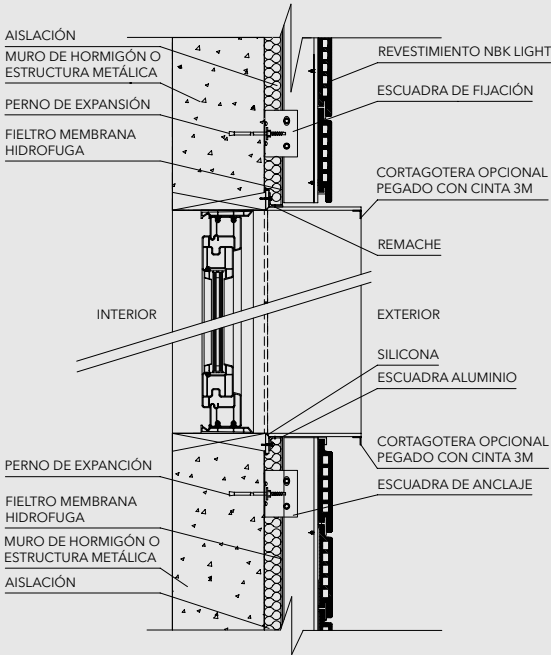

### DETALLE ESQUINA

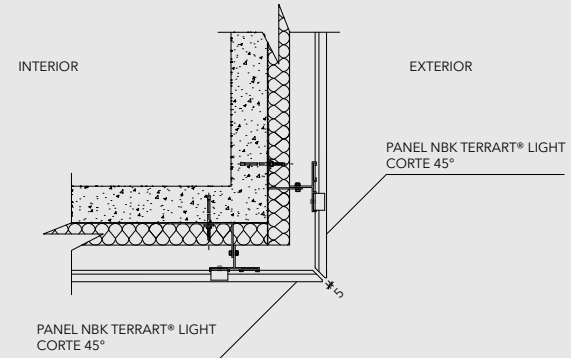

## COLORES Y SUPERFICIES

NBK ha logrado, con la mezcla de los pigmentos, una gran variedad de colores. Básicamente, se puede realizar cualquier tonalidad según los deseos del cliente. De esta forma, en coordinación con los arquitectos, es posible realizar series con carácter de exclusividad que convierten un edificio en algo único.

Superficie: El acabado de este producto puede ser de tres tipos: natural, pulido y esmaltado

### ESMALTADOS (colores referenciales)

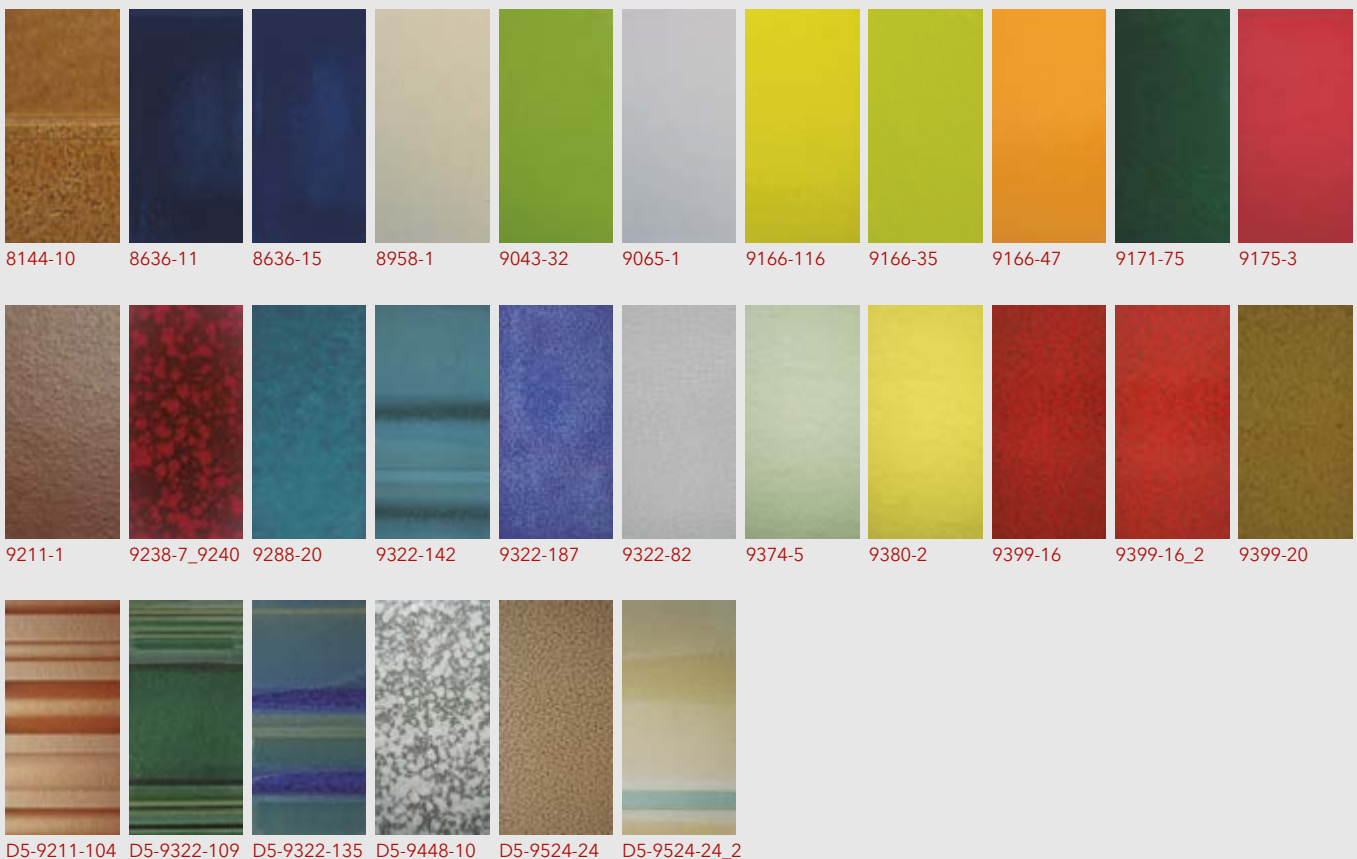

TEXTURAS

M1.01-0 Fine combed	M1.01-0 Medium combed	M1.02-0 Fine combed	M1.02-0 Medium combed	M2.01-0 Fine combed	M2.01-0 Medium combed	M3.01-0 Fine combed	M3.01-0 Medium combed	M4.01-0 Fine combed	M4.01-0 Medium combed	M5.01-0 Fine combed	M5.01-0 Medium combed
M6.01-0 Fine combed	M6.01-0 Medium combed	M7.01-0 Fine combed	M7.01-0 Medium combed	M7.02-0 Fine combed	M7.02-0 Medium combed	M7.03-0 Fine combed	M7.03-0 Medium combed	M7.06-0 Fine combed	M7.06-0 Medium combed	M8.02-0 Fine combed	M8.02-0 Medium combed
M9.04-0 Fine combed	M9.04-0 Medium combed	M9.05-0 Fine combed	M9.05-0 Medium combed	M9.10-0 Fine combed	M9.10-0 Medium combed	M9.11-0 Fine combed	M9.11-0 Medium combed	M1.01-0 Natural	M1.01-0 Wirestruck	M1.02-0 Natural	M1.02-0 Wirestruck
M2.01-0 Natural	M2.01-0 Wirestruck	M3.01-0 Natural	M3.01-0 Wirestruck	M4.01-0 Natural	M4.01-0 Wirestruck	M5.01-0 Natural	M5.01-0 Wirestruck	M6.01-0 Natural	M6.01-0 Wirestruck	M6.02-0 Natural	M6.02-0 Wirestruck
M7.01-0 Natural	M7.01-0 Wirestruck	M7.02-0 Natural	M7.02-0 Wirestruck	M7.03-0 Natural	M7.03-0 Wirestruck	M7.06-0 Natural	M7.06-0 Wirestruck	M8.02-0 Natural	M8.02-0 Wirestruck	M9.04-0 Natural	M9.04-0 Wirestruck
M9.05-0 Natural	M9.05-0 Wirestruck	M9.10-0 Natural	M9.10-0 Wirestruck	M9.11-0 Natural	M9.11-0 Wirestruck						

# NBK - TERRART

Fachadas | Fachadas ventiladas







El Baguette es un elemento hueco de cerámica con una sección cuadrada o rectangular. Este producto versátil se utiliza principalmente en ventanas o para el diseño de fachadas ventiladas. En el ámbito de la protección solar, el baguette ofrece protección ideal en combinación con el revestimiento Terrart. Es fácil de instalar, con soportes laterales o sujetadores traseros.

## DESCRIPCIÓN TÉCNICA

PRODUCTO	MATERIAL	PESO PIEZA (kg/ml)	ESPESOR (mm)	LARGO MÁXIMO (mm)
BAGUETTE 50 x 50 cm	TERRACOTA	3,75	11	1800

- Material: revestimiento cerámico de terracota
- Formatos: 7 tipos
- Colores: más de 20 colores estándar y especiales a pedido
- Usos: revestimiento, quiebravista
- Largo máximo: 1,80 m

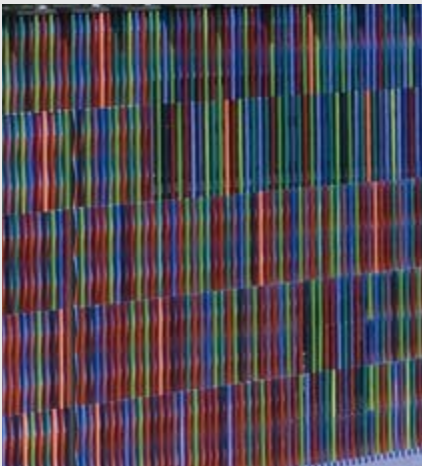

## FORMATOS DISPONIBLES SECCIONES CUADRADAS

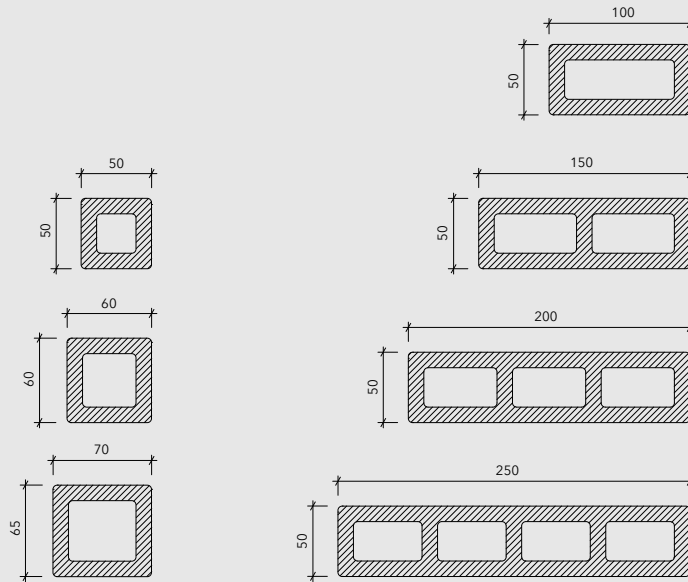

## ISOMÉTRICA BAGUETTE

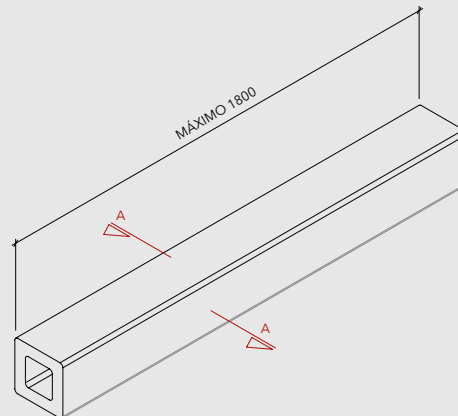

## CORTE A

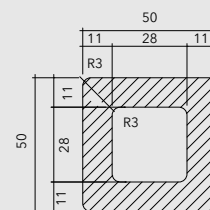

Nota: Para otros formatos consultar en Departamento Técnico.



## INSTALACIÓN

### ISOMÉTRICA CONJUNTO

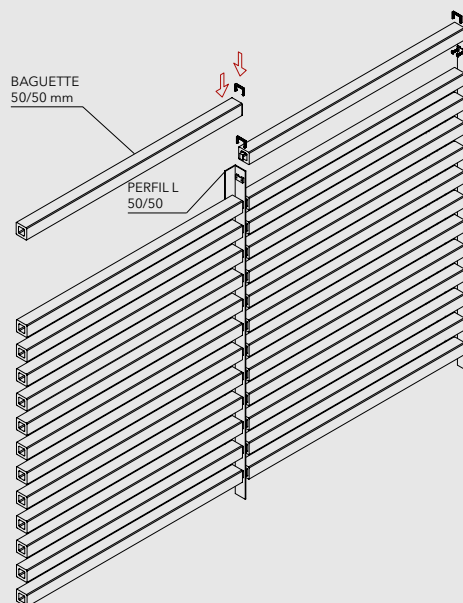

### ISOMÉTRICA CONJUNTO FIJACIÓN LATERAL

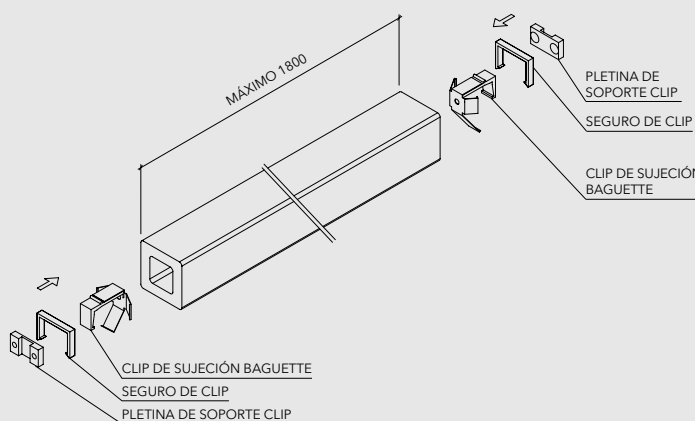

### ISOMÉTRICA CONJUNTO FIJACIÓN TRASERA

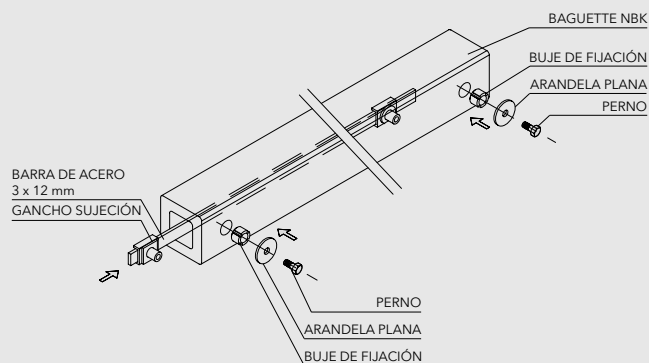

### CONJUNTO ARMADO FIJACIÓN LATERAL

#### ISOMÉTRICA CONJUNTO

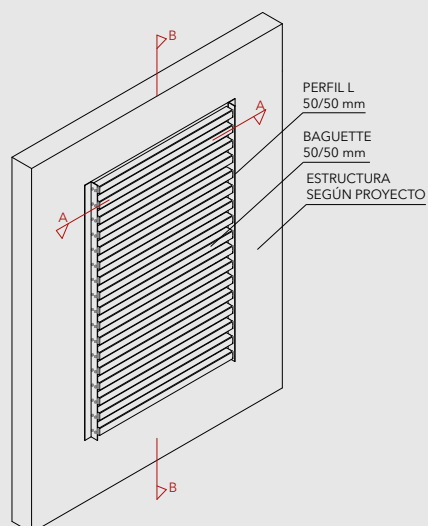

#### CORTE B

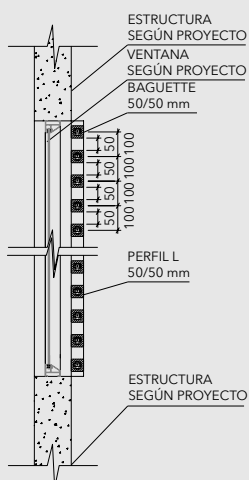

#### CORTE A

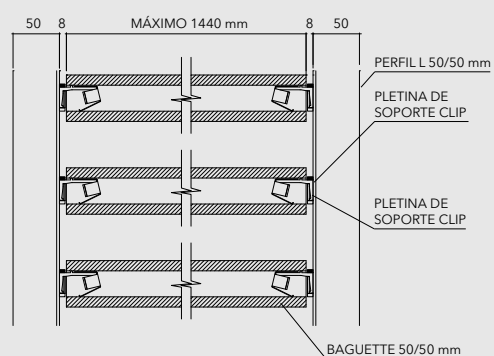

Nota: Los componentes del producto de esta ficha están en constante proceso de innovación y desarrollo, por lo que pueden estar afectos a modificaciones. Las medidas informadas en esta Ficha Técnica están expresadas en milímetros (mm). Para garantizar el correcto funcionamiento del producto, la instalación deberá ser siempre ejecutada por un distribuidor autorizado, utilizando todos los accesorios definidos según especificaciones técnicas de Hunter Douglas.

# NBK - BAGUETTE

Fachadas





# QUADROCLAD | QUADROGLASS







El QuadroClad es una fachada ventilada, formada por paneles compuestos por fleje de aluminio o aluzinc en el exterior y un alma de honeycomb de aluminio en su interior. Este producto, por su composición es el que presenta la mejor planimetría al compararlo con otras fachadas metálicas ya que su alma de honeycomb le proporciona propiedades estructurales excepcionales. Las bandejas de QuadroClad consideran en su perímetro perfiles ocultos en el interior de estas con el propósito de tener además un sistema de fijación que permite las dilataciones del panel, no ver sus fijaciones y un montaje fácil. Las instalación genera una cantería de 10 mm entre ellos o también cuando se intercalan con paneles de vidrio (QuadroGlass).

## DESCRIPCIÓN DEL PRODUCTO

PRODUCTO	MATERIAL	ESPESOR (mm)	MÓDULO	LARGO MÁX. A CARA (mm)	PESO BADEJA (kg / m <sup>2</sup> )
PANEL QUADROCLAD	ALUMINIO	Bandeja: 0,7 Tapa: 0,5	395	3990	9,6
			595		8,1
	ALUZINC	Bandeja: 0,6 Tapa: 0,4	395		14,6
			495		13,6
			595		12,9
			695		12,5

- Material: aluminio o aluzinc
- Espesor: 0,5 mm chapa interior y 0,7 mm chapa exterior en aluminio  
0,4 mm chapa interior y 0,7 mm chapa exterior en aluzinc
- Colores: más de 100 colores estándar y especiales a pedido
- Uso: revestimiento exterior e interior
- Terminación: lisa
- Largos: largo máximo 4,0 metros a eje
- Otras materialidades: zinc o cobre

## COMPOSICIÓN

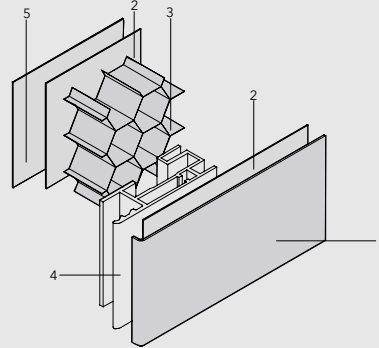

1. Piel exterior en aluzinc o aluminio
2. Adhesivo
3. Honeycomb de aluminio
4. Extrusión de aluminio perimetral
5. Piel interior en aluzinc o aluminio

## MONTAJE

Este producto se instala sin fijaciones a la vista, con un sistema de perfilaría oculta que permite la dilatación y un fácil montaje.

### PANEL QUADROCLAD

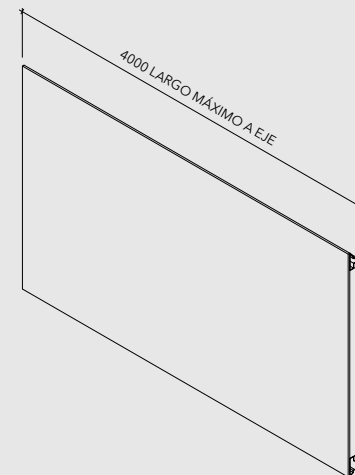

### SECCIÓN PANEL

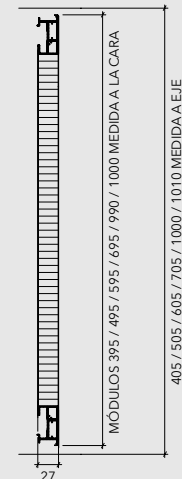

## INSTALACIÓN QUADROCLAD ALUMINIO

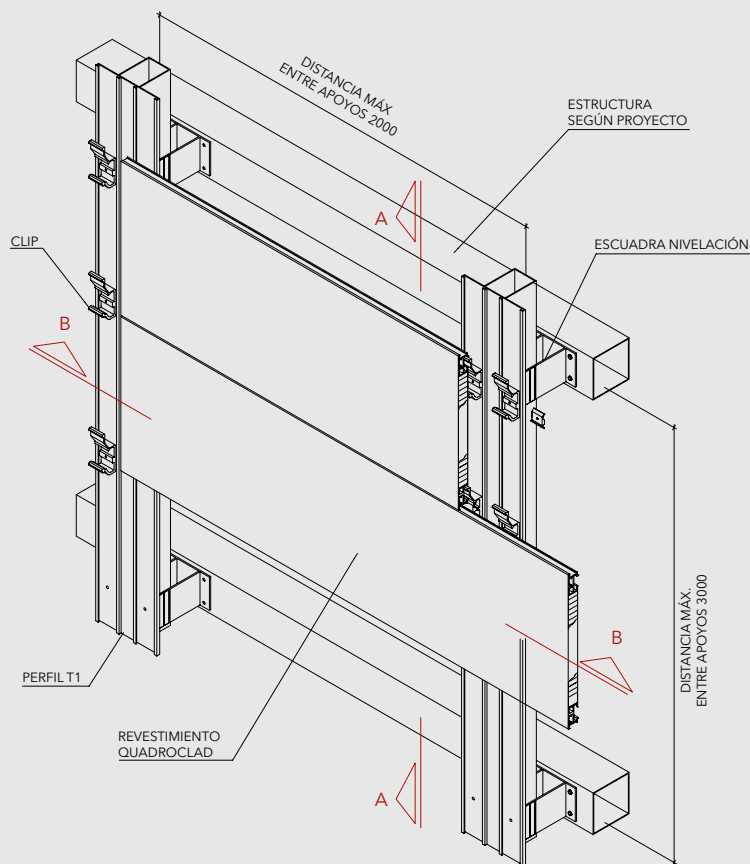

CORTE A

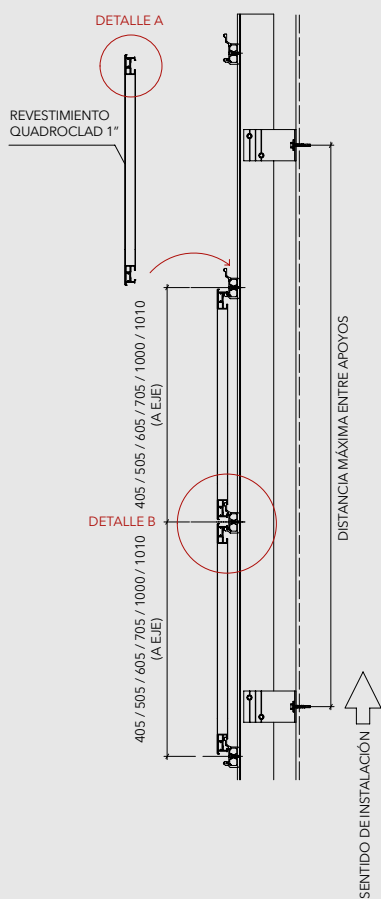

DETALLE A

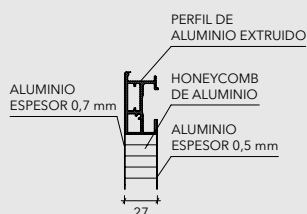

DETALLE B

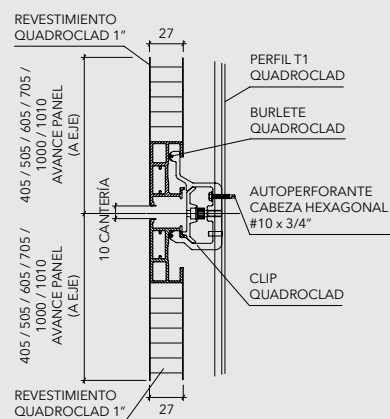

CORTE B

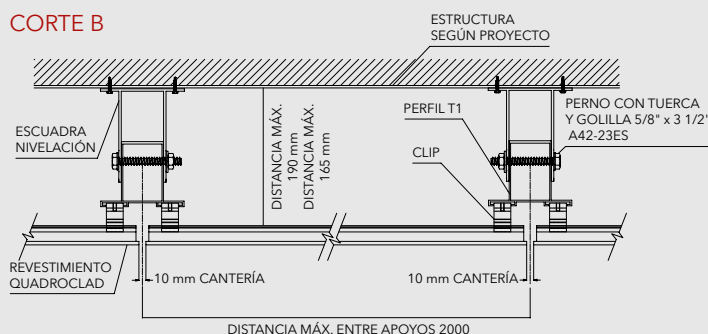

# QUADROCLAD

Fachadas | Fachadas ventiladas

## COMPONENTES DE ANCLAJE QUADROCLAD ALUZINC

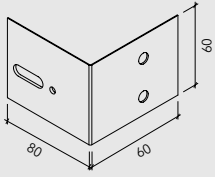

ESCUADRA DE ANCLAJE  
QUADROCLAD ALUZINC  
MATERIAL: ACERO GALVANIZADO CALIENTE  
MEDIDAS: 80 x 60 x 2,5 mm

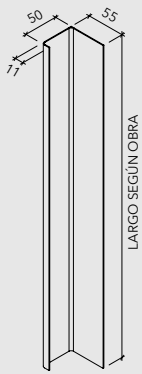
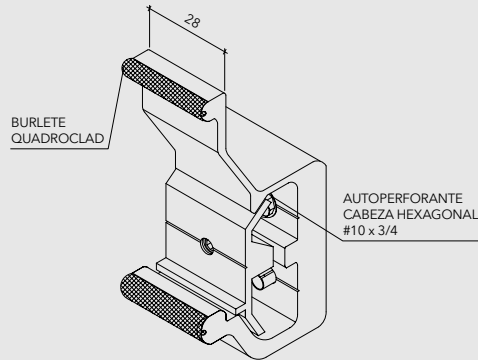

PERFIL MULLION  
MATERIAL: ALUZINC 1,5 mm  
LARGO: SEGÚN OBRA

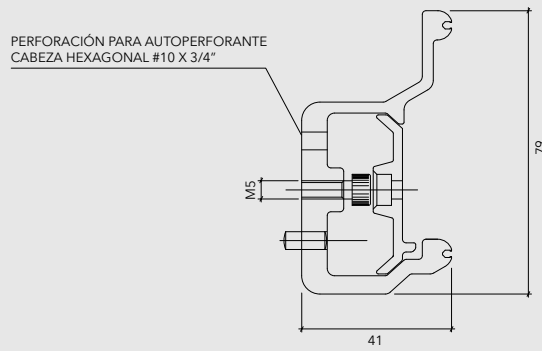

CLIP QUADROCLAD  
MATERIAL: ALUMINIO EXTRUIDO  
LARGO: 28 mm





## INSTALACIÓN QUADROCLAD ALUZINC

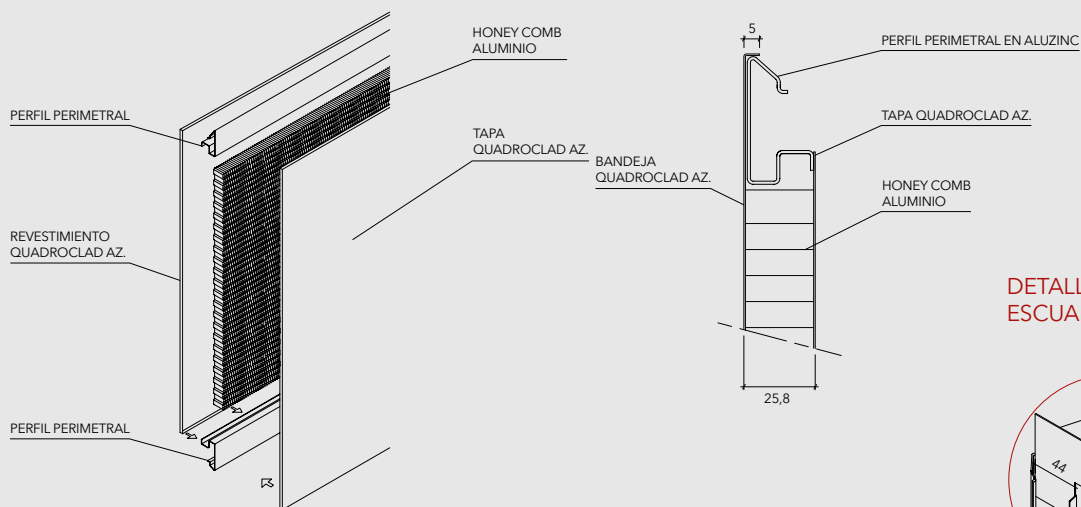

### DETALLE ENSAMBLE ESCUADRA Y PERFIL PERIMETRAL

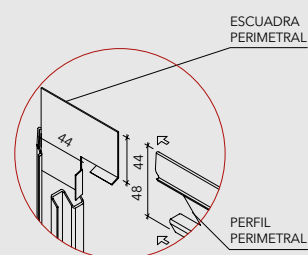

## SISTEMA DE INSTALACIÓN ANCLAJE

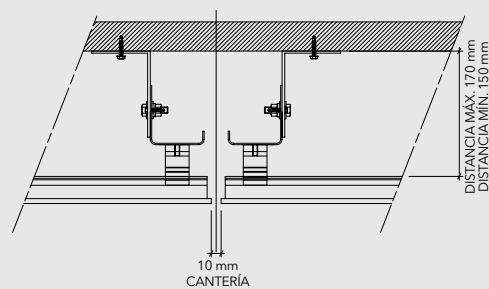
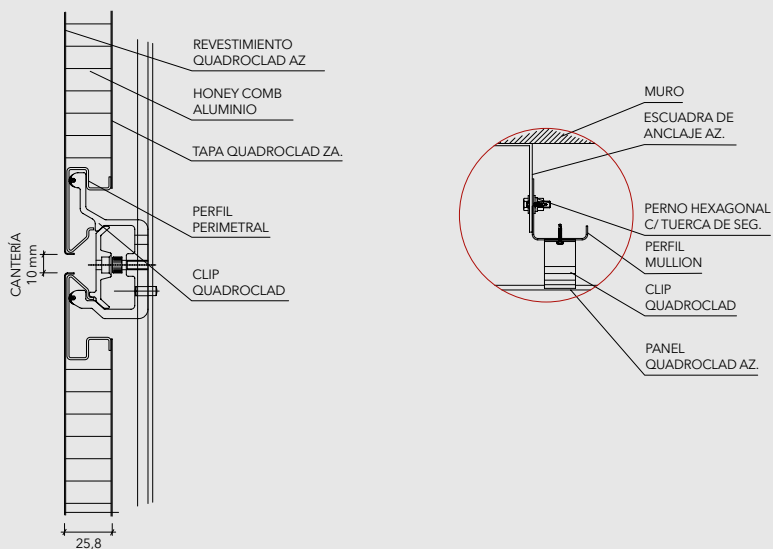
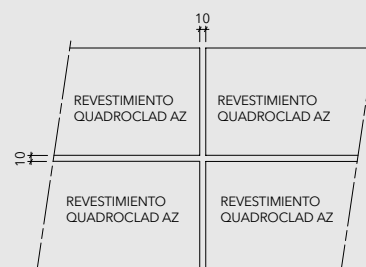
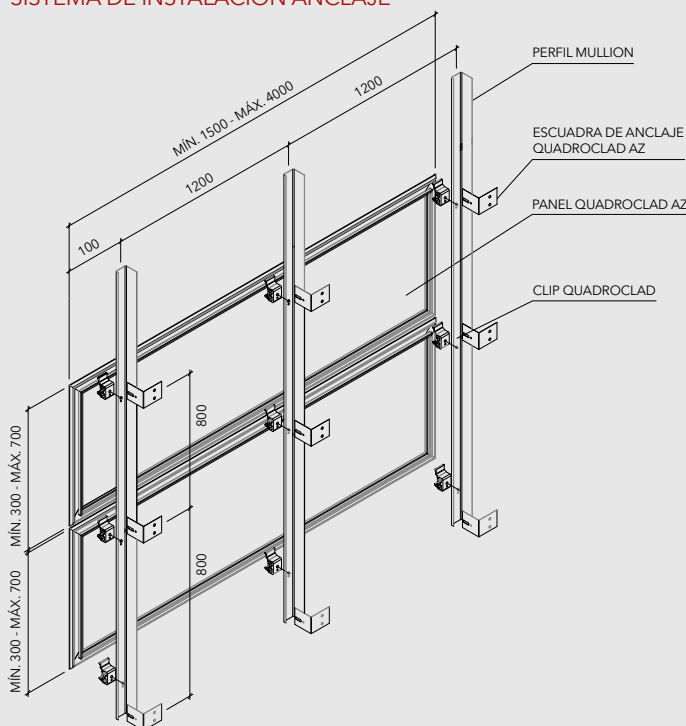



El QuadroGlass es una fachada de vidrio ventilada, formada por paneles compuestos por un fleje de aluzinc perforado encapsulado entre dos cristales de vidrio o también existe la opción de utilizar sólo cristales serigrafiados. Los paneles dejan una cantería de 10 mm entre paneles de vidrio o también cuando se intercalan con paneles metálicos (QuadroClad).

## DESCRIPCIÓN DEL PRODUCTO

PRODUCTO	MATERIAL	ANCHO A CARA (mm)	LARGO MÁX. A CARA (mm)	PESO (Kg/m <sup>2</sup> )	RENDIMIENTO (paneles/ml)
PANEL QUADROGLASS	CRISTAL TEMPLADO (cara exterior 6 mm)	395	1990	29,70	2,46
		395	2490	37,16	
	FLEJE ALUZINC (entre cristales 0,5 mm)	395	2990	44,63	
		595	1990	44,74	
	CRISTAL CRUDO (cara interior 4 mm)	595	2490	55,98	
		595	2990	67,23	



- Material: cristal templado (exterior)
- Espesor: 6 mm
- Material: cristal crudo (interior)
- Espesor: 4 mm
- Material: aluzinc (fleje entre cristales)
- Espesor: 0,5 mm
- Fleje Perforado: más de 100 colores estándar y especiales a pedido
- Uso: revestimiento exterior e interior
- Terminación: perforada (fleje entre cristales)
- Largos: largo máximo 1900 / 2490 / 2990 metros a eje

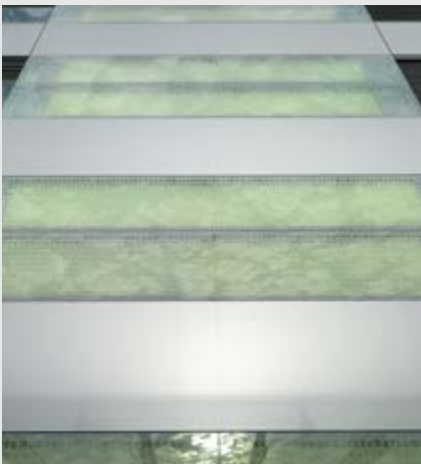

PANEL QUADROGLASS

SECCIÓN PANEL

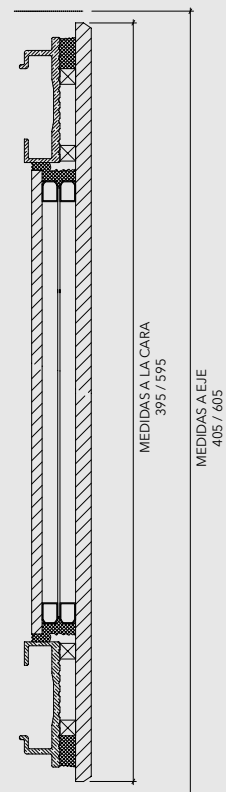
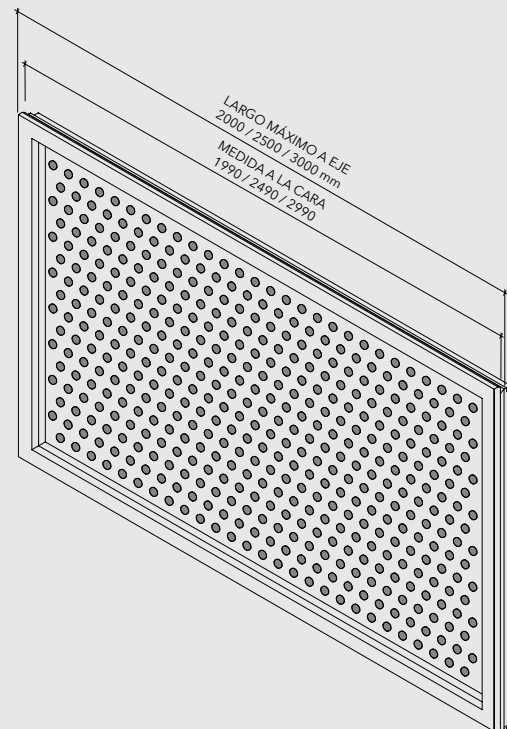

## INSTALACIÓN

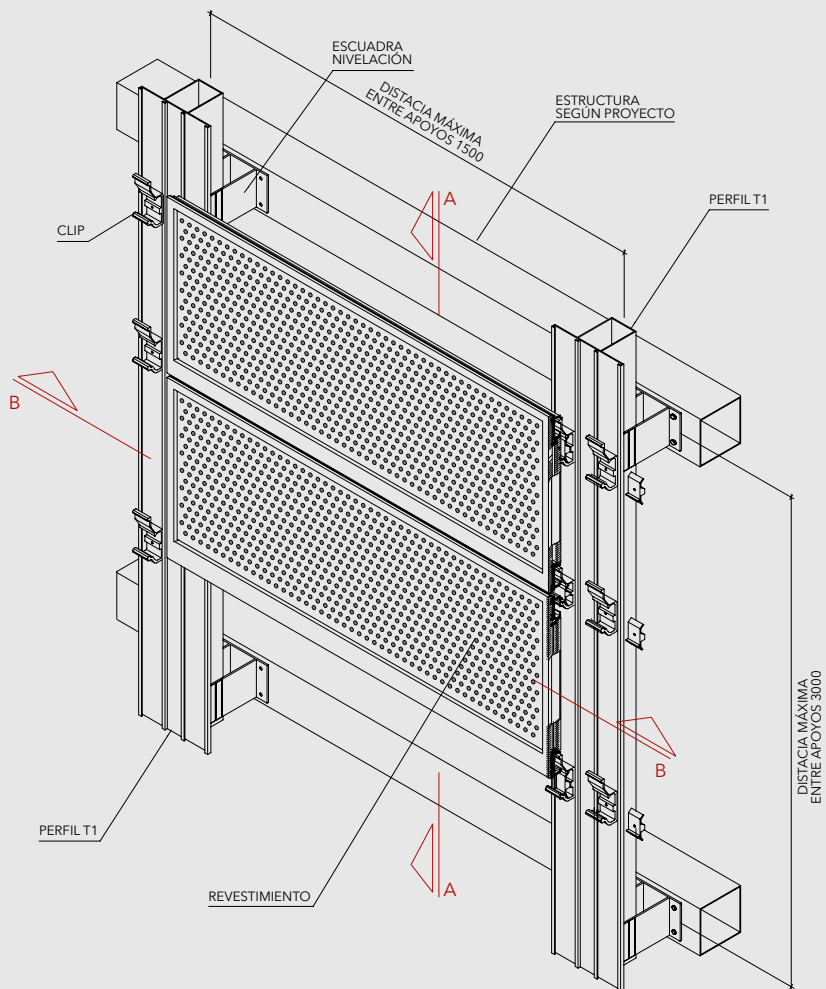

### CORTE A

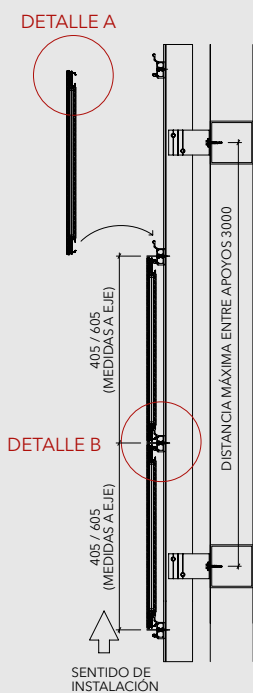

### DETALLE A

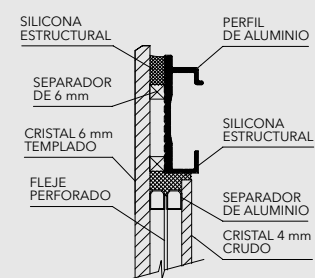

### DETALLE B

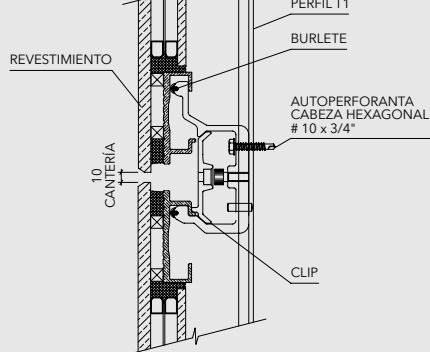

### CORTE B

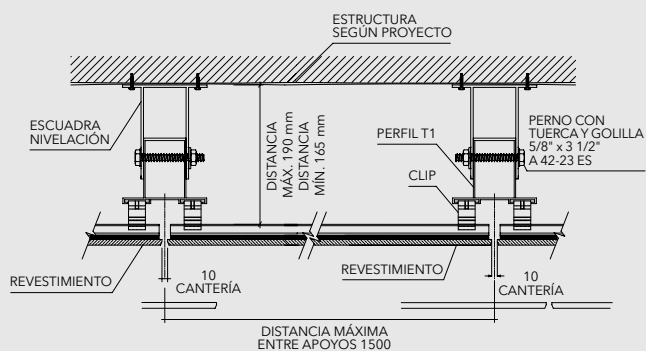

## MONTAJE

Este producto se instala sin fijaciones a la vista, con un sistema de perfilería oculta que permite la dilatación y un fácil montaje.



## QUADROGLASS

Debido al sistema constructivo que utiliza es ideal para aplicación de recuperación o retrofit de fachadas, pues permite una reconstrucción funcional y estética de todo el exterior del edificio, sin la necesidad de reemplazar las ventanas.

## COMBINACIÓN DE PANELES



METAL - VIDRIO

VIDRIO - VIDRIO

VIDRIO - METAL

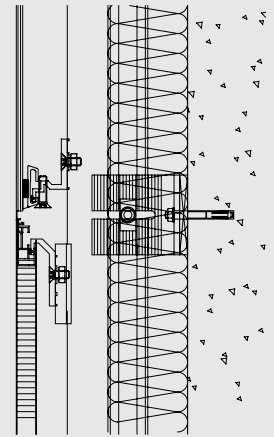
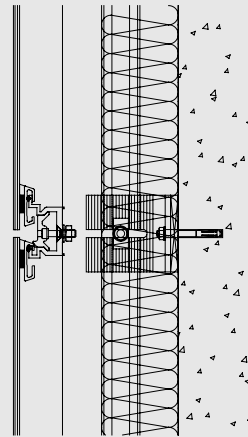
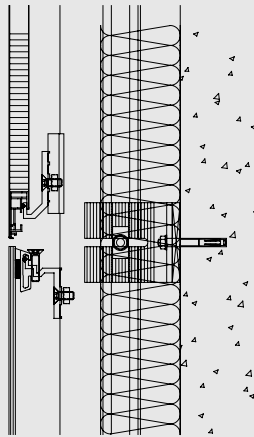

## PERFORADOS ESTÁNDAR

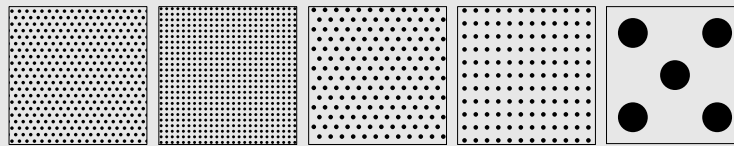

# 103	# 106	# 110-M1	# 110-M3	# 112
Ø 2,95 ±0,05 mm	Ø 2,5 ±0,05 mm	Ø 3,9 ±0,05 mm	Ø 3,9 ±0,05 mm	Ø 10 mm
20% abierto	16% abierto	15% abierto	12% abierto	20% abierto
3,35 mm	3 mm	5,53 mm	5,53 mm	18 mm
2,5 mm	3 mm	4,25 mm	7 m	4 mm

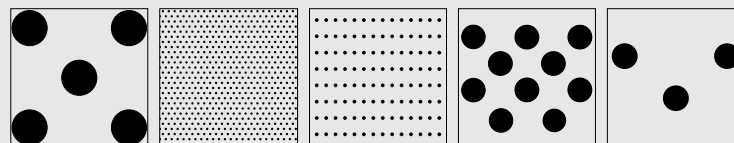

# 113	# 118	# 118 M2	# 130	# 131
Ø 15 mm	Ø 2 mm	Ø 2 mm	Ø 10 ±0,05 mm	Ø 15 ±0,05 mm
20% abierto	15% abierto	7,3% abierto	30% abierto	10% abierto
27 mm	8,6 mm	3 mm	12,6 mm	50 mm
6 mm	5 mm	6,6 mm	1,3 mm	12 mm





# QUADROCLAD S25 - S14

Fachadas | Fachadas ventiladas

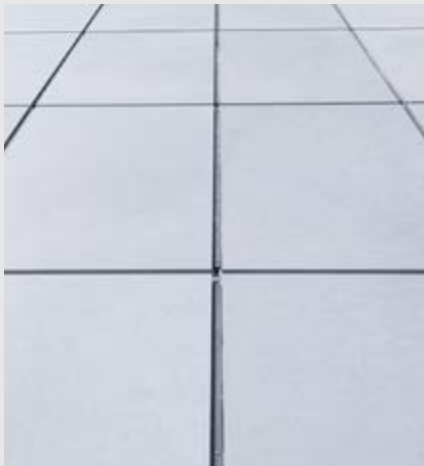

Esta versión de QuadroClad S25 - S14, a diferencia del estándar, no presenta perfilera oculta en su interior lo que proporciona la posibilidad de curvar paneles, manteniendo sus principales atributos como la planimetría y resistencia mecánica.

## DESCRIPCIÓN TÉCNICA

CARACTERÍSTICAS	QUADROCLAD S25	QUADROCLAD S14
DIMENSIONES (mm)		
Espesor del panel	25	14
Ancho del panel	300 - 472 - 569 - 600 - 642	300 - 472 - 569 - 600 - 642
Largos máximos	5.500	5.000
MATERIALES	Acero corten, aluminio, aluzinc, cobre o zinc, honeycomb de aluminio, aluzinc o aluminio	
Cara a la vista		
Relleno estructural		
Cara oculta		
PESO APROXIMADO (kg/m <sup>2</sup> )	10 - 11	8,9
TERMINACIÓN (cara a la vista)	Lisa o perforada (interiores)	
PINTURA DE TERMINACIÓN EN CARA A LA VISTA	Regular, poliéster, PVDF-2 (opcional)	Regular, poliéster, PVDF-2 (opcional)
COLORES (pintura regular poliéster)	Más de 100 colores estándar y especiales a pedido	

(\*) Los pesos de este producto varían según el módulo.

Nota: bandeja con cara a la vista aluminio mill finish, solo perforada.

### QUADROCLAD SIMPLE (SIN PERIFL INTERIOR)

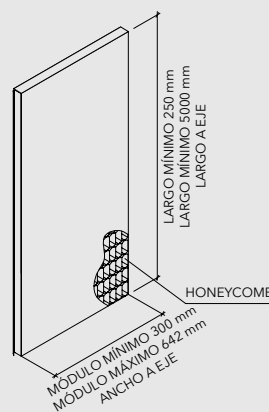
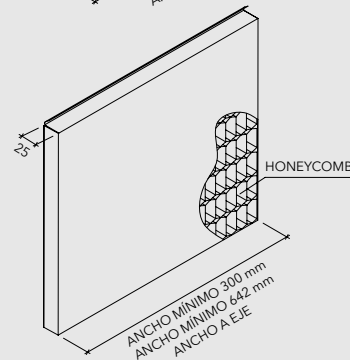
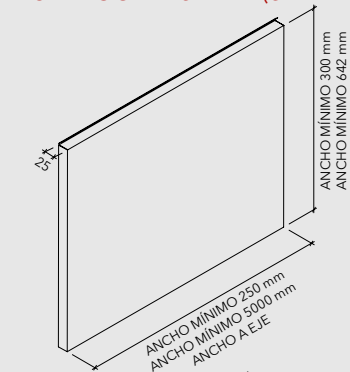

SOPORTE ANCLAJE

PERFIL MULLION

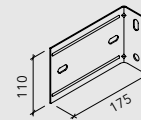

CLIP FIJACIÓN

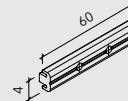

PERFIL "L"  
25 x 25 x 1,3 mm

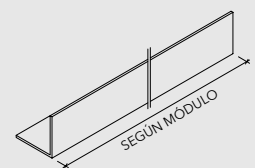

CLIP FIJACIÓN

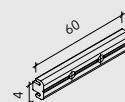

PERFIL "L"  
10 x 20 x 1,3 mm



# INSTALACIÓN

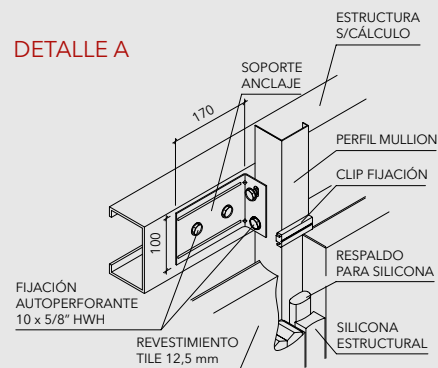
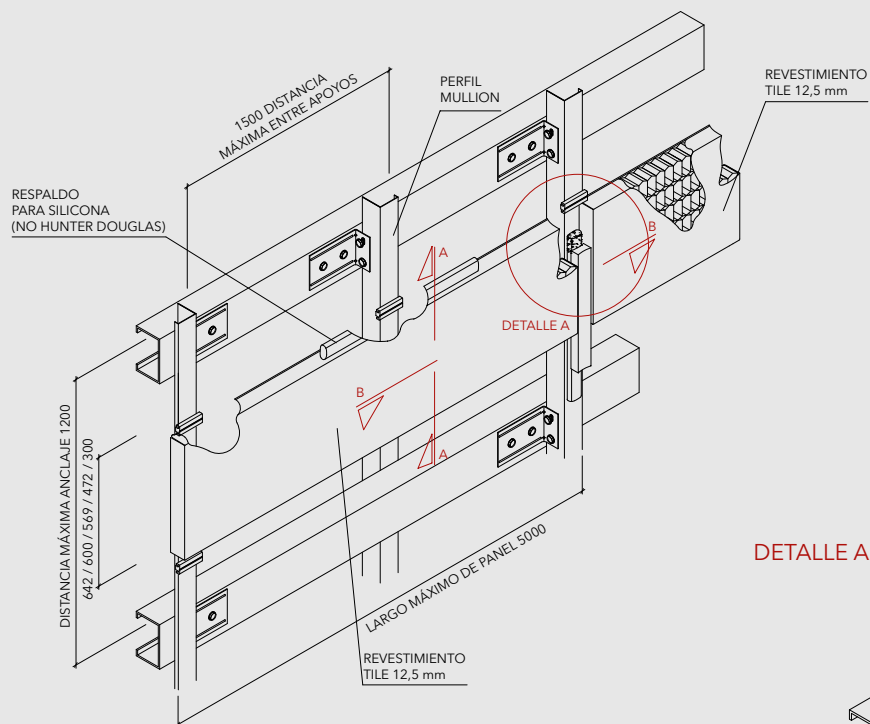

CORTE A

CORTE B

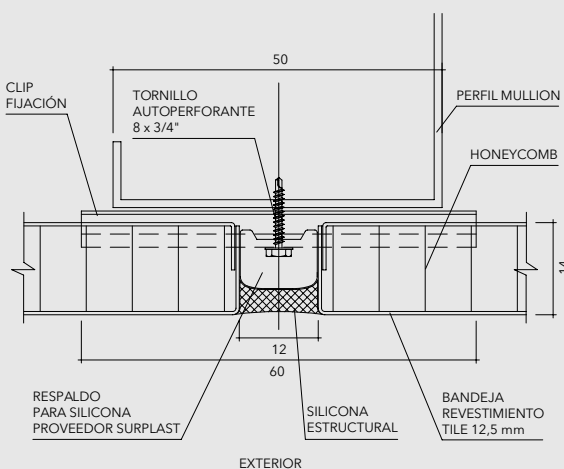
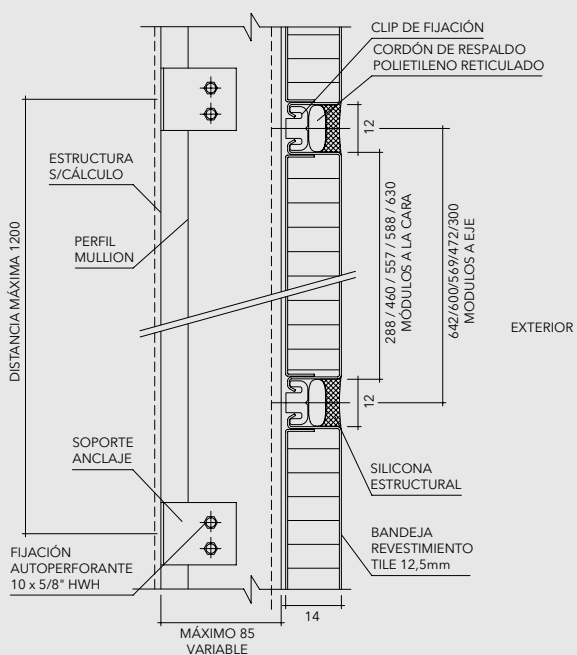

# QUADROCLAD S25 -S14 CURVO

Fachadas | Fachadas ventiladas



PANEL DE EXTREMA RESISTENCIA MECÁNICA CURVADO EN FÁBRICA  
RADIOS DE CURVATURAS PEQUEÑAS

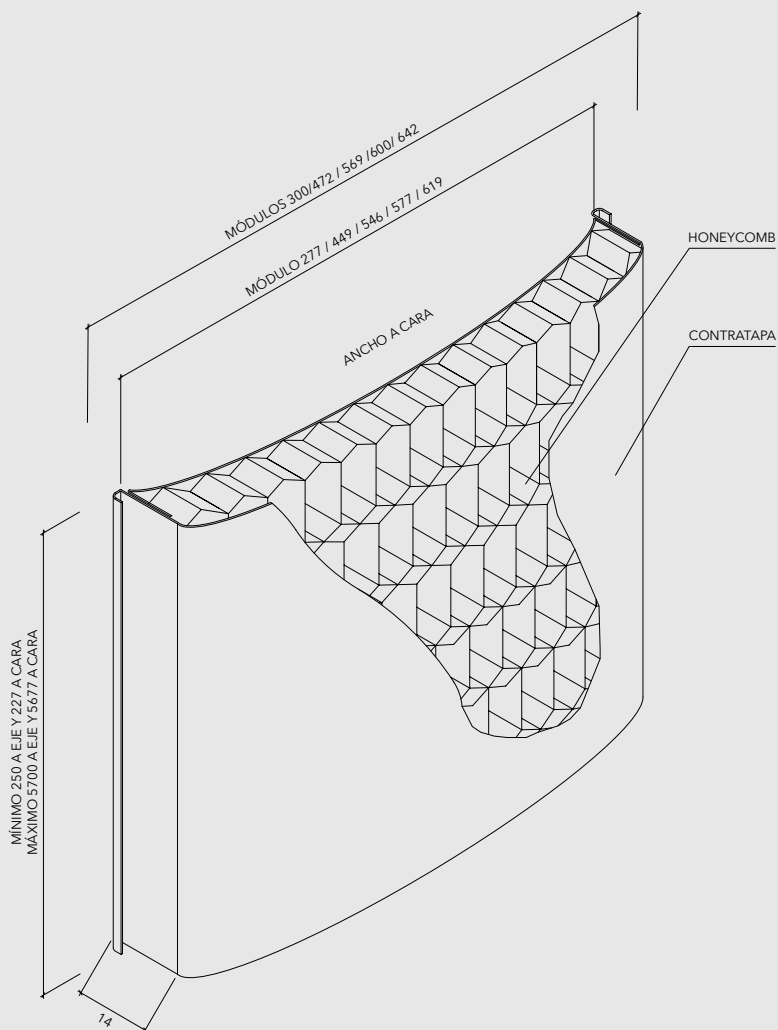

ESPESOR (mm)	CONDICIÓN	RADIO (mm)
25	SIN ALETA EN EL LARGO	3000 > R > 1500 EN EL LARGO
	CON ALETA EN EL LARGO	R > 3000 EN EL LARGO
14	SIN ALETA EN EL LARGO	3000 > R > 1500 EN EL LARGO
	CON ALETA EN EL LARGO	R > 3000 EN EL LARGO
	SIN ALETA EN EL MÓDULO	R > 200 EN EL MÓDULO



## INSTALACIÓN

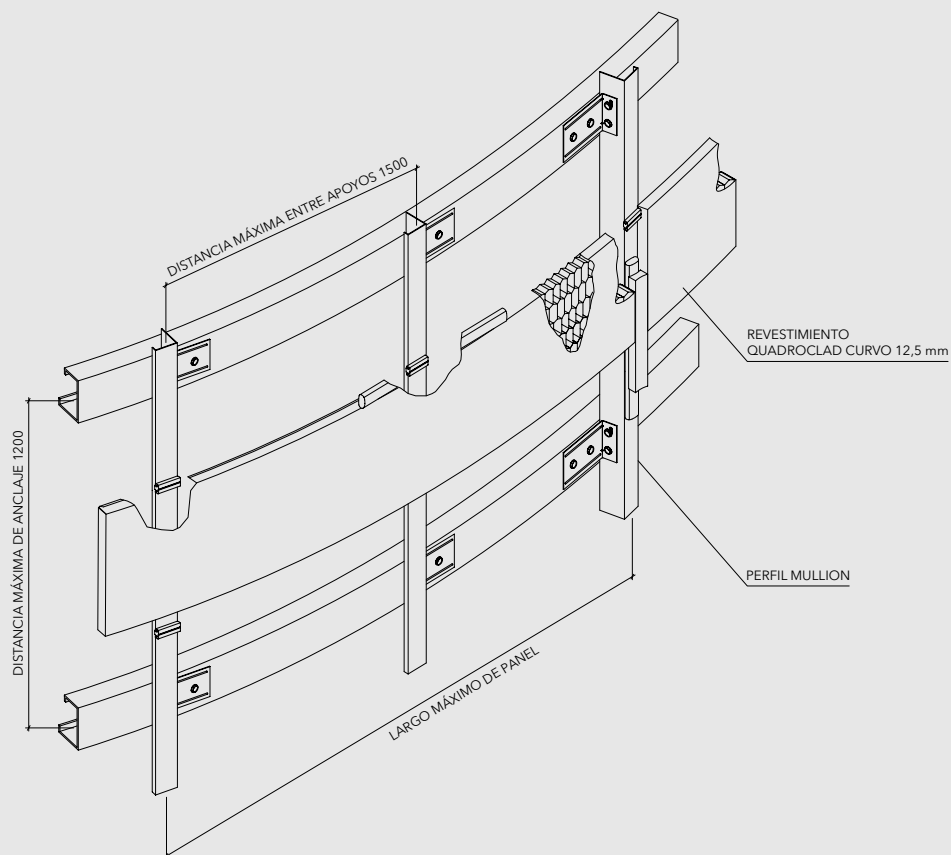

### 12,5 mm CURVO

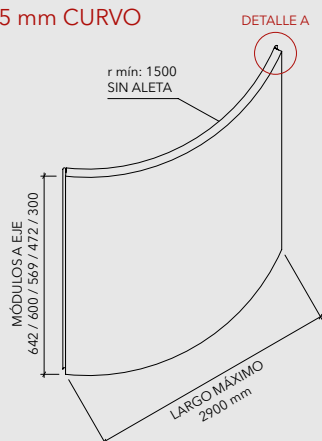

DETALLE A

#### DETALLE A

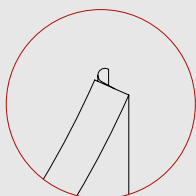

### REVESTIMIENTO TILE 12,5 mm CURVA

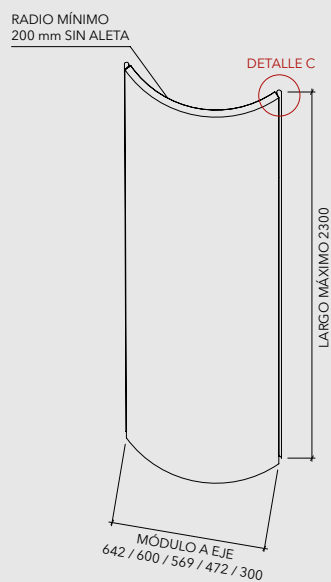

DETALLE C

#### DETALLE B

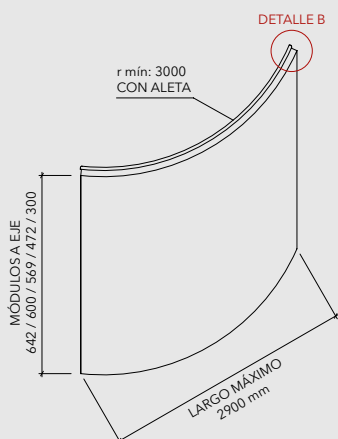
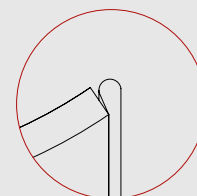
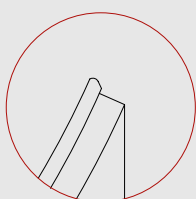

DETALLE B

Nota: Los componentes del producto de esta ficha están en constante proceso de innovación y desarrollo, por lo que pueden estar afectos a modificaciones. Las medidas informadas en esta Ficha Técnica están expresadas en milímetros (mm). Para garantizar el correcto funcionamiento del producto, la instalación deberá ser siempre ejecutada por un distribuidor autorizado, utilizando todos los accesorios definidos según especificaciones técnicas de Hunter Douglas.

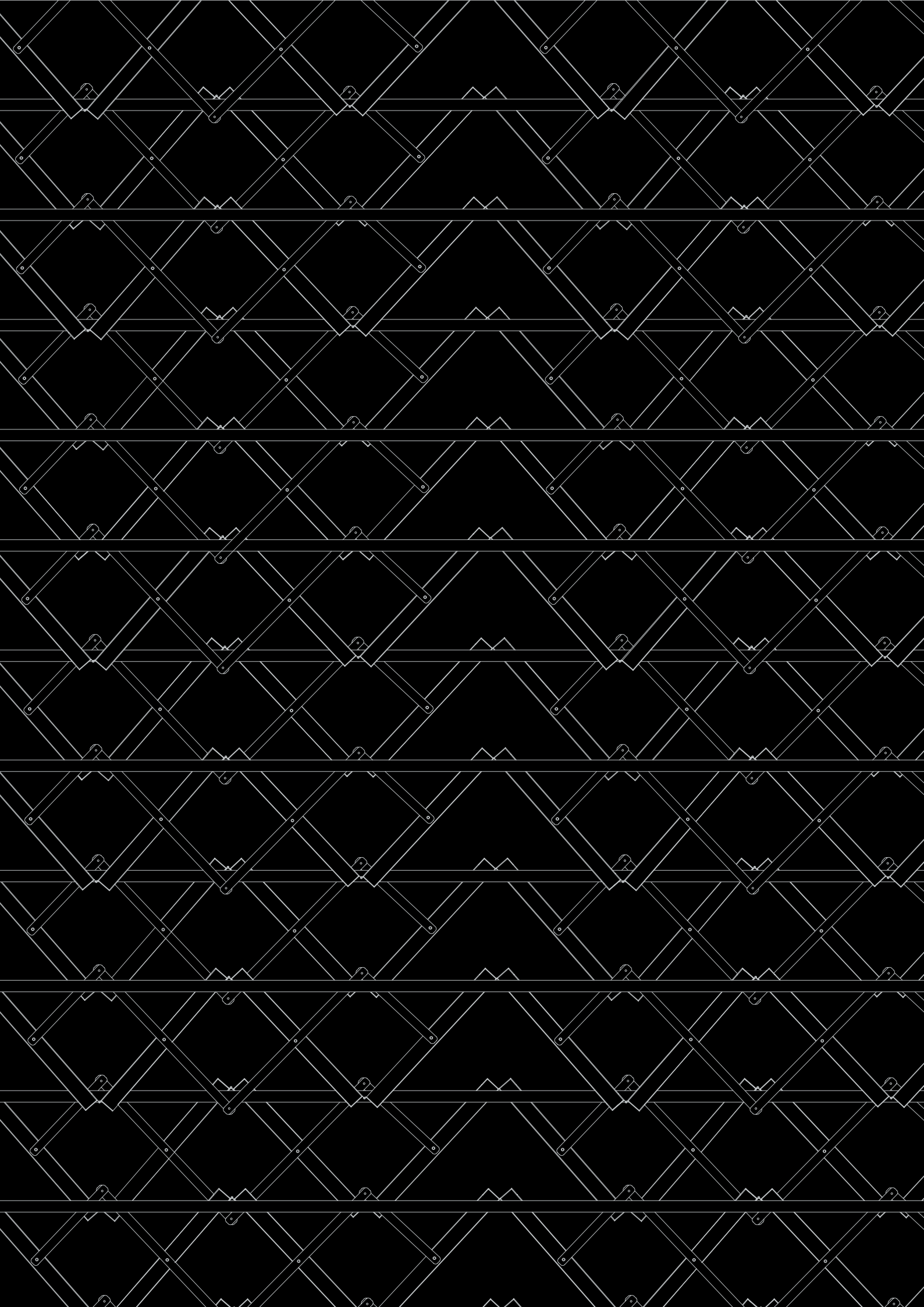

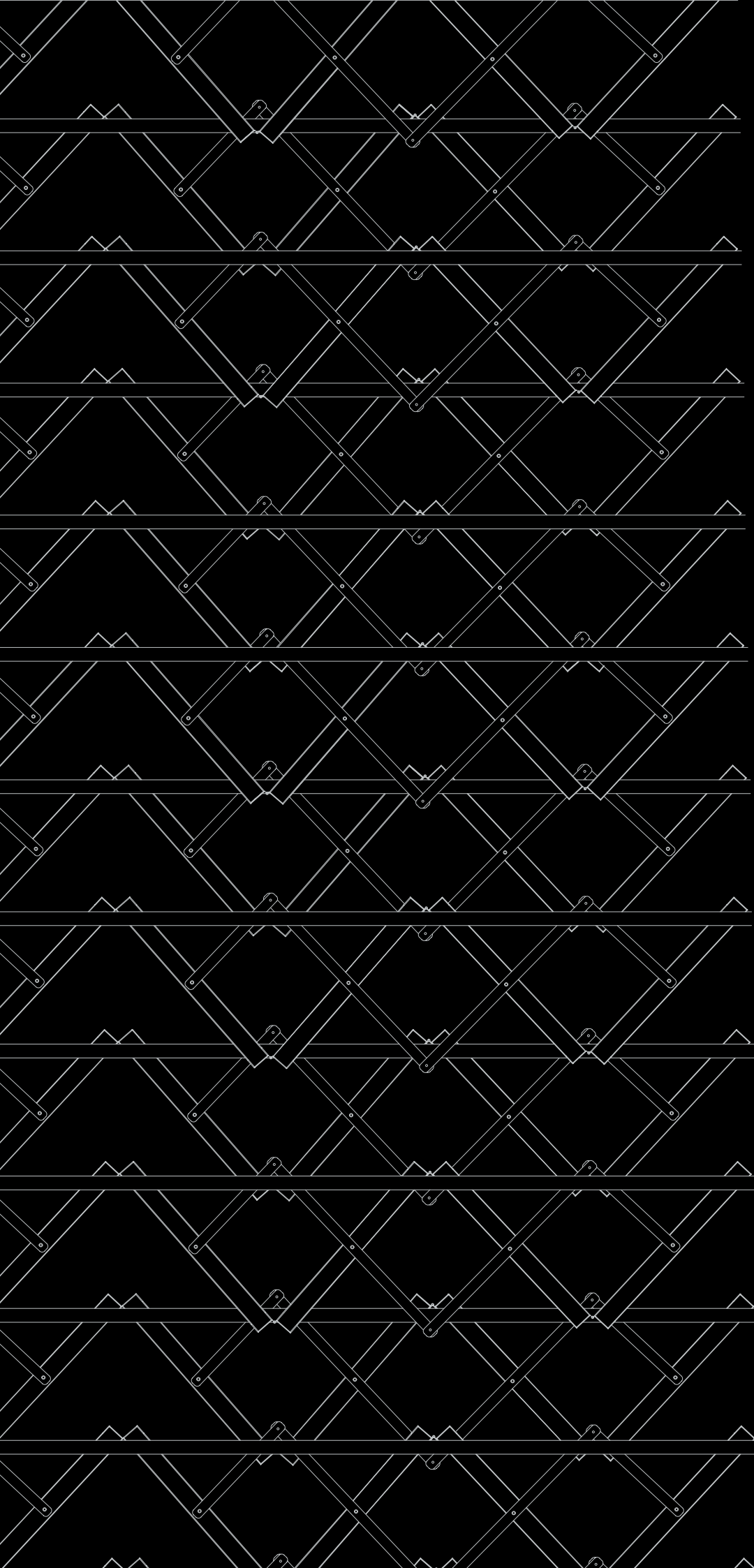

**SUBLÍNEA FOLDING & SLIDING SHUTTERS**

# FOLDING & SLIDING SHUTTERS

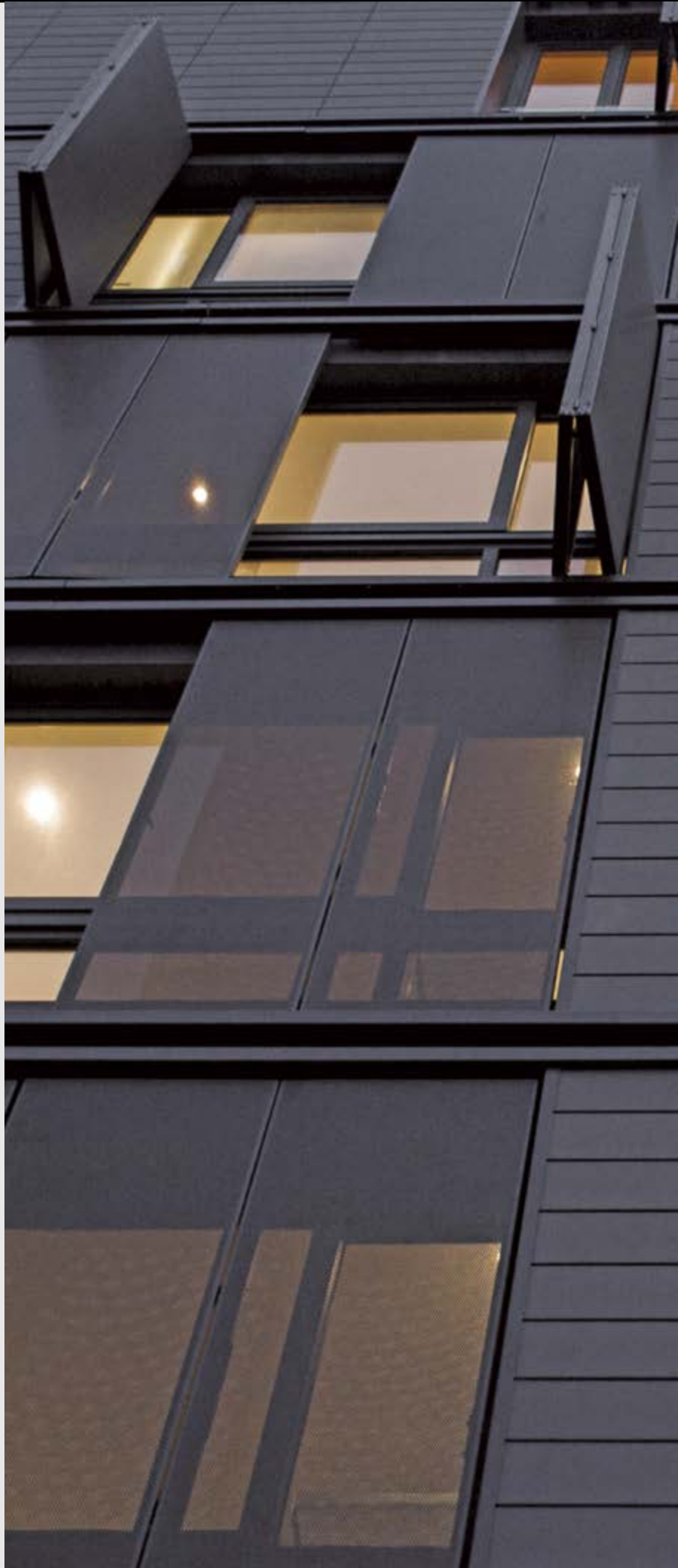



# FOLDING & SLIDING SHUTTERS

Fachadas



Hunter Douglas ofrece persianas correderas y plegables con una estética arquitectónica que entregan soluciones de control solar; durables, coloridas y con regulación de calor y luz. Con la introducción de la nueva generación de Folding & Sliding Shutters, Hunter Douglas ha creado una solución elegante, flexible y de alto rendimiento para el control solar exterior, principalmente para aplicaciones residenciales, y también para edificios de oficinas y comerciales.

Las distintas alternativas de inlayers como MetalBrise, WoodBrise, ScreenPanel, QuadroLines, QuadroBrise, MetalScreen y telas, permiten customizar esta solución según el requerimiento estético y funcional requerido por el arquitecto. Las extrusiones que componen el marco de aluminio, así como sus accesorios, son de un alto estándar asegurando un perfecto desempeño en el tiempo, ya sea para el sistema de corredera (sliding) o para el sistema plegable (folding).

Hunter Douglas Sliding & Folding Shutters, es la solución perfecta para mejorar el confort térmico interior y visual de un edificio, creando un aspecto llamativo y colorido desde el exterior. El marco de aluminio corredero se oculta con la tela. Disponibles en una amplia gama de colores, entregando fachadas con aspecto arquitectónico vertical de alta calidad.



## COMPONENTES ESTÁNDAR

### RIEL SUPERIOR

Material: aluminio

Terminación: anodizado o pintado

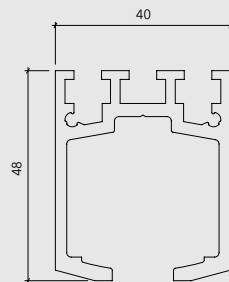

### RIEL INFERIOR TIPO U

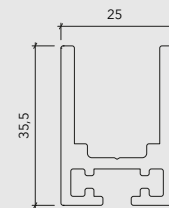

### PERFIL HORIZONTAL

Material: aluminio

Terminación: anodizado o pintado

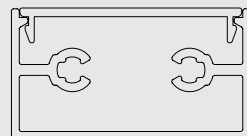

### PERFIL HEAVY DUTY (VERTICAL)

Material: aluminio

Terminación: anodizado o pintado

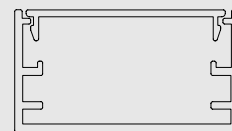

## INSTALACIÓN SLIDING SHUTTERS

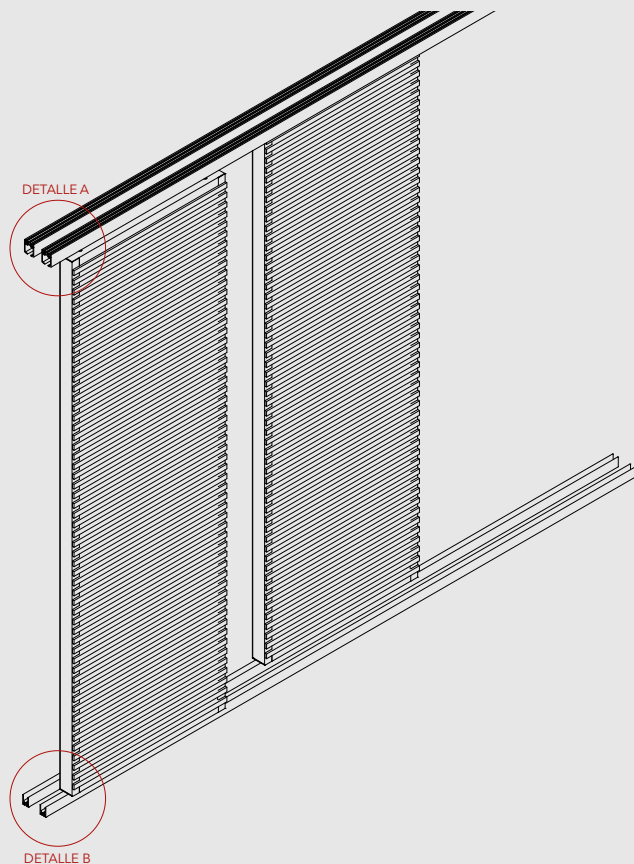

### DETALLE A

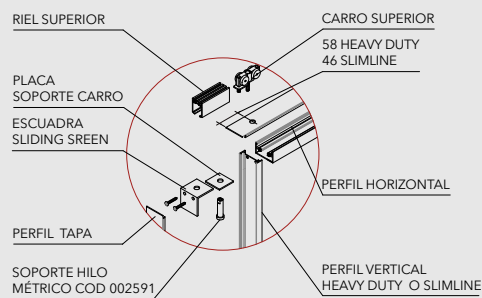

### DETALLE B

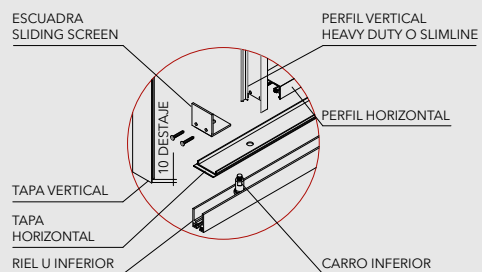

### ALTERNATIVAS DE MOVIMIENTO

#### 1 RIEL

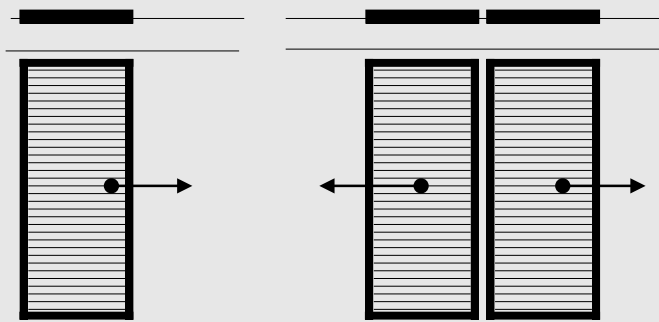

#### 2 RIELES

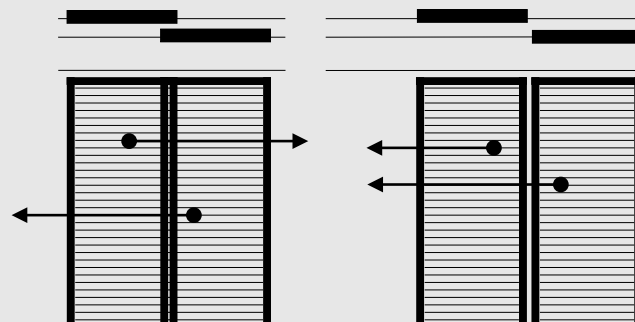

#### 3 RIELES

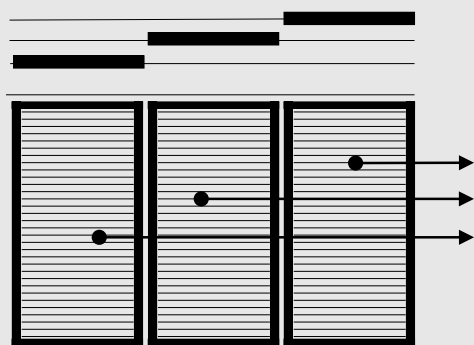

#### 4 RIELES

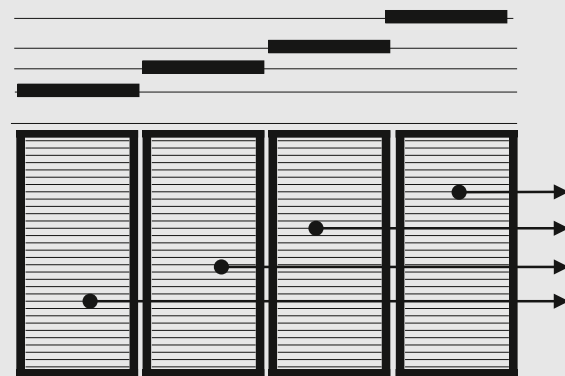

# FOLDING & SLIDING SHUTTERS

Fachadas







# FOLDING & SLIDING SHUTTERS

Fachadas

## INSTALACIÓN FOLDING & SLIDING SHUTTERS

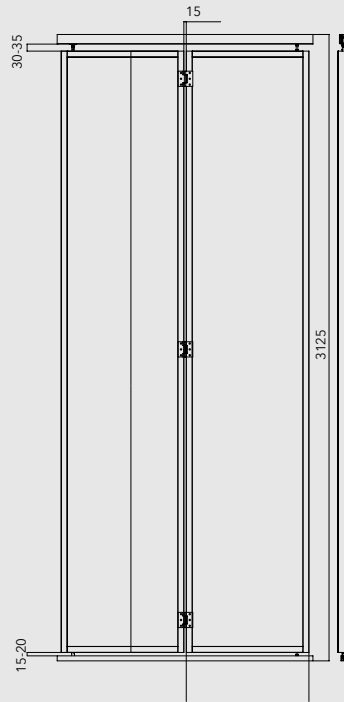
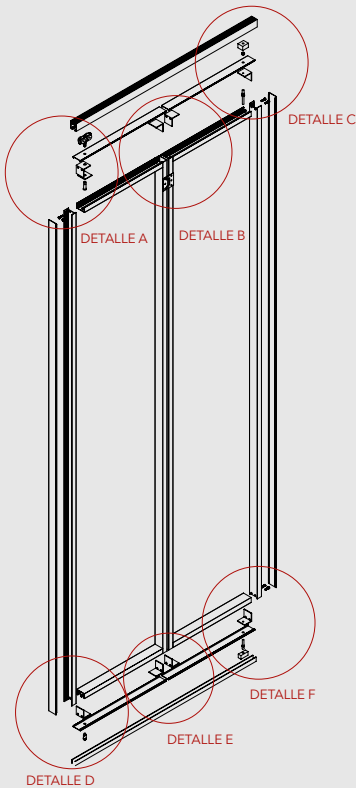

Nota: Las dimensiones de las hojas se deben evaluar según proyecto.

### DETALLE A

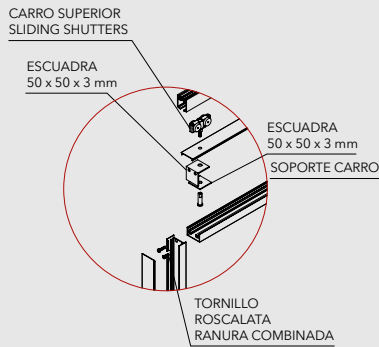

### DETALLE B

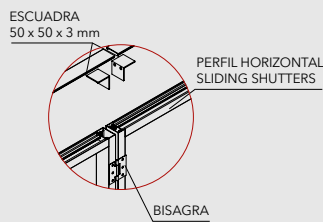

### DETALLE C

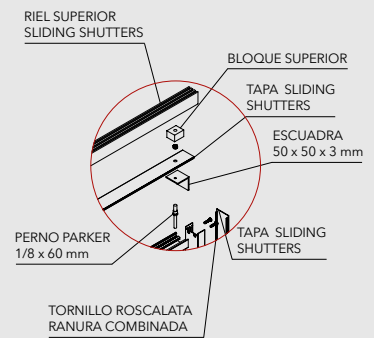

### DETALLE D

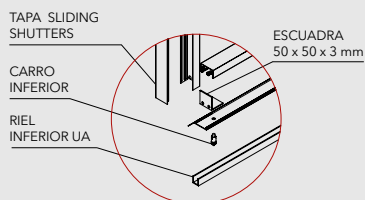

### DETALLE E

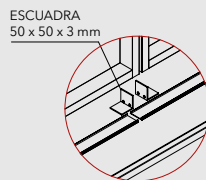

### DETALLE F

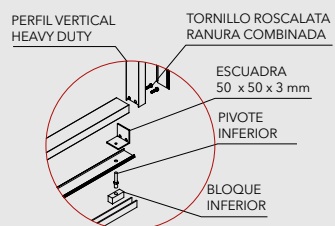

### FOLDING SHUTTERS CON 2 HOJAS HACIA UN EXTREMO

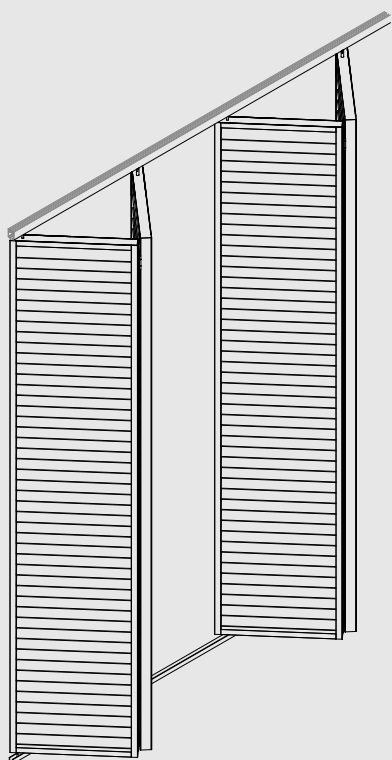

#### ALTERNATIVAS DE INSTALACIÓN 2 HOJAS

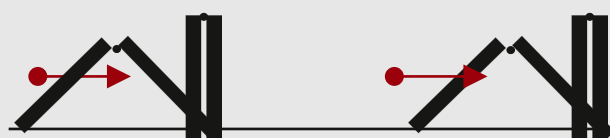
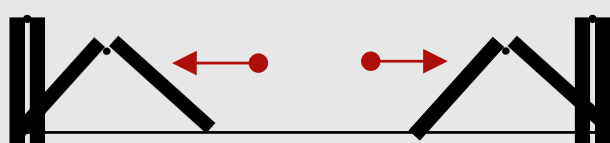

### FOLDING SHUTTERS CON 4 HOJAS HACIA UN EXTREMO (MÁX. 6 HOJAS)

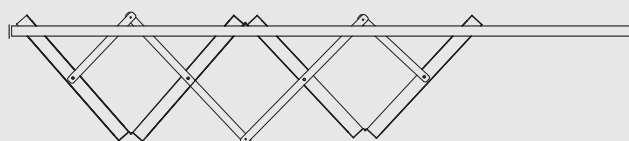
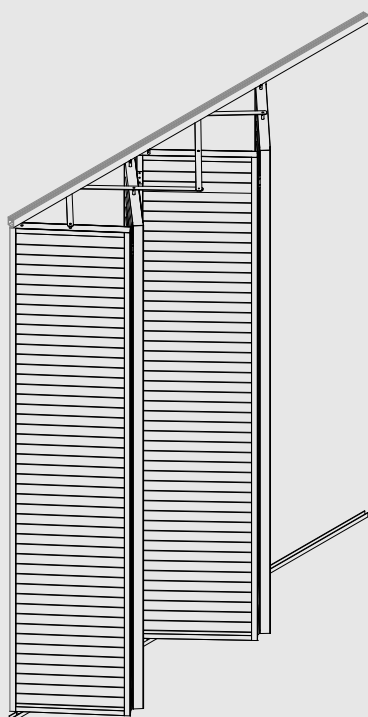

#### ALTERNATIVA DE INSTALACIÓN 4 HOJAS

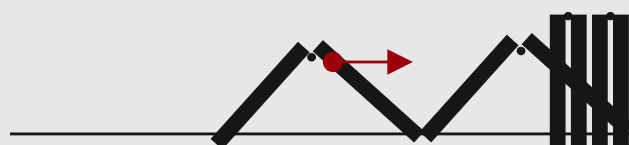

# FOLDING & SLIDING SHUTTERS

Fachadas

## INSTALACIÓN FOLDING & SLIDING SHUTTERS

FOLDING L FRAME - QUADROBRISE 32 x 32

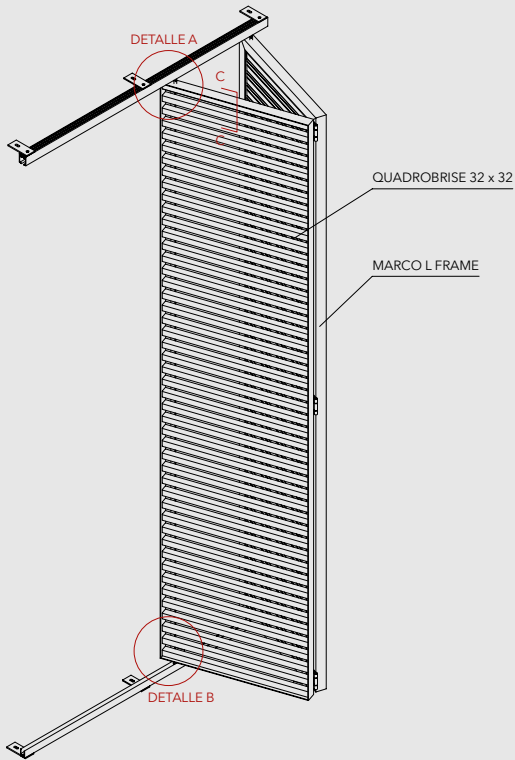

DETALLE A

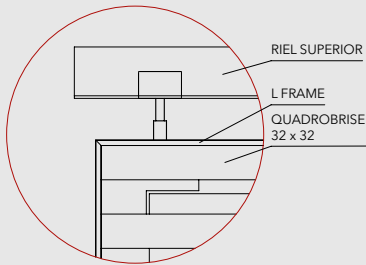

CORTE C

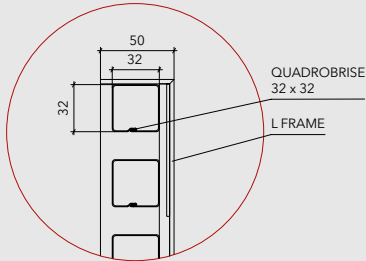

DETALLE CONJUNTO A

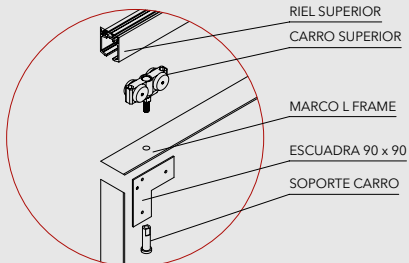

FOLDING L FRAME - METALSCREEN

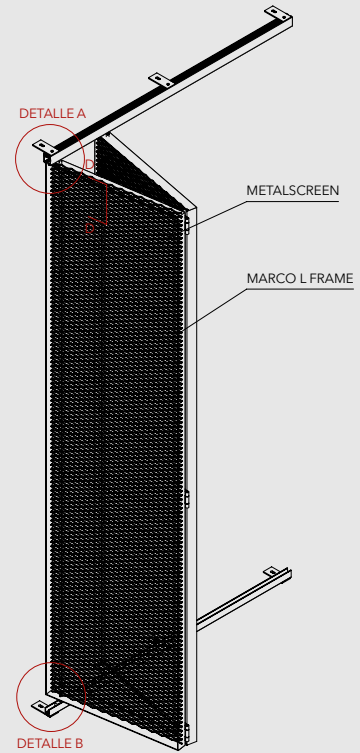

DETALLE A

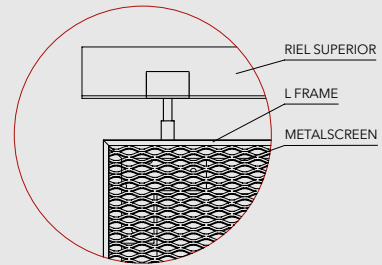

CORTE D

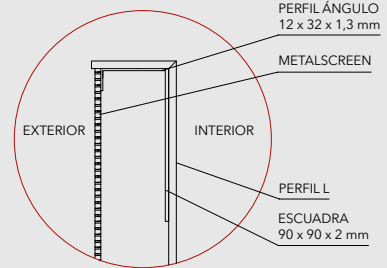

DETALLE CONJUNTO B

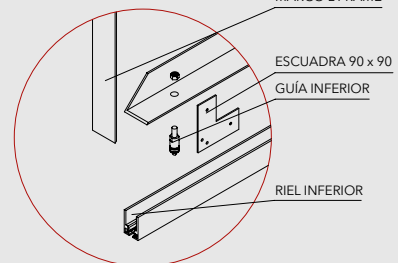



# FOLDING & SLIDING SHUTTERS

Fachadas

## POSIBILIDADES DE INLAYERS

### MATERIALES ALTERNATIVOS

Aparte de las láminas estándar, existe una amplia gama de materiales que pueden ser aplicados como inlayers en los Folding & Sliding Shutters de Hunter Douglas. Otros materiales y soluciones personalizadas disponibles bajo consulta al área de ingeniería.

METAL PERFORADO

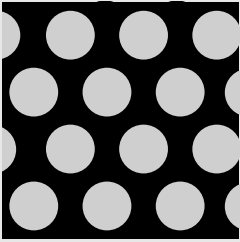

MADERA

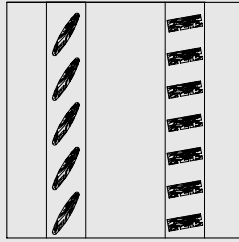

METAL

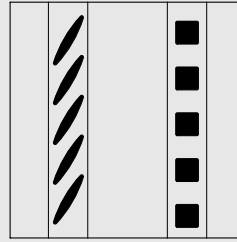

QUADROBRISE 32 X 32

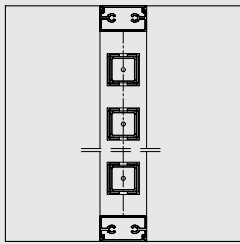

METALSCREEN

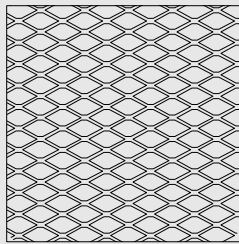

TEXSCREEN

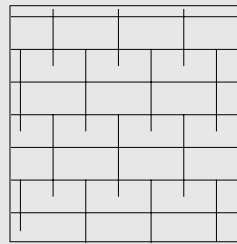

METALBRISE



- Materialidades: aluminio, aluzinc
- Colores: más de 100 colores sólidos, Woodgrains y Mineralgrains
- Control Solar: ángulo fijo o accionable

SCREENPANEL



- Materialidades: aluminio, aluzinc
- Terminación: liso y perforado
- Colores: según abanico Powder Coating

QUADROLINE 15 X 10



- Materialidades: aluminio, aluzinc
- Terminación: lisa y perforada
- Colores: más de 100 colores sólidos, Woodgrains y Mineralgrains
- Posición: horizontal y vertical

QUADROBRISE 32 X 32



- Materialidades: aluminio, aluzinc
- Terminación: lisa y perforada
- Colores: más de 100 colores sólidos, Woodgrains y Mineralgrains
- Posición: horizontal y vertical

## DETALLE SUPERIOR



## DETALLE INFERIOR

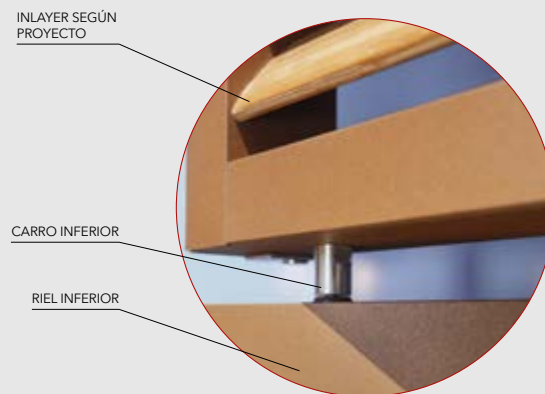

## DETALLE A

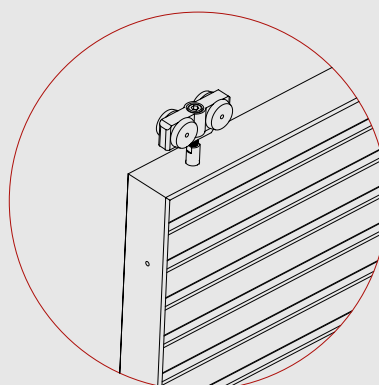

## DETALLE B

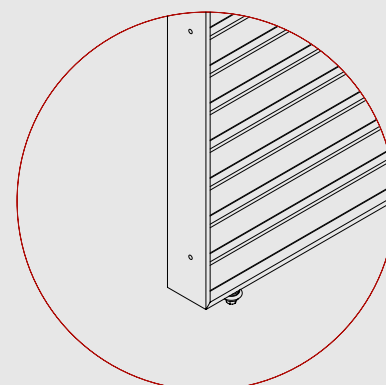

## METALSCREEN

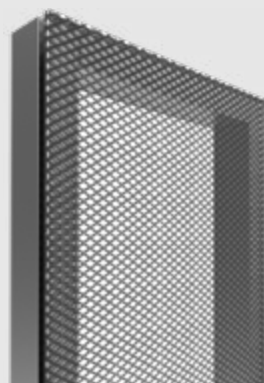

- Materialidades: aluminio, aluzinc
- Colores: opciones en pintura electroestática en polvo
- Posición: horizontal y vertical

## WOODBRISE TRAPEZOIDAL



- Materialidades: lenga, bambú
- Terminación: acabado con tinte o incoloro según EETT
- Control solar: ángulo fijo o accionable

## WOODBRISE 66 / 100



- Materialidades: lenga, cedro, bambú
- Terminación: acabado con tinte o incoloro según EETT
- Control solar: ángulo fijo o accionable

## WOODBRISE RECTANGULAR 30 X 18



- Materialidades: lenga, bambú
- Terminación: acabado con tinte o incoloro según EETT
- Posición: horizontal y vertical

Nota: Los componentes del producto de esta ficha están en constante proceso de innovación y desarrollo, por lo que pueden estar afectos a modificaciones. Las medidas informadas en esta Ficha Técnica están expresadas en milímetros (mm). Para garantizar el correcto funcionamiento del producto, la instalación deberá ser siempre ejecutada por un distribuidor autorizado, utilizando todos los accesorios definidos según especificaciones técnicas de Hunter Douglas.

# FOLDING & SLIDING SHUTTERS

Fachadas







# TEXSCREEN

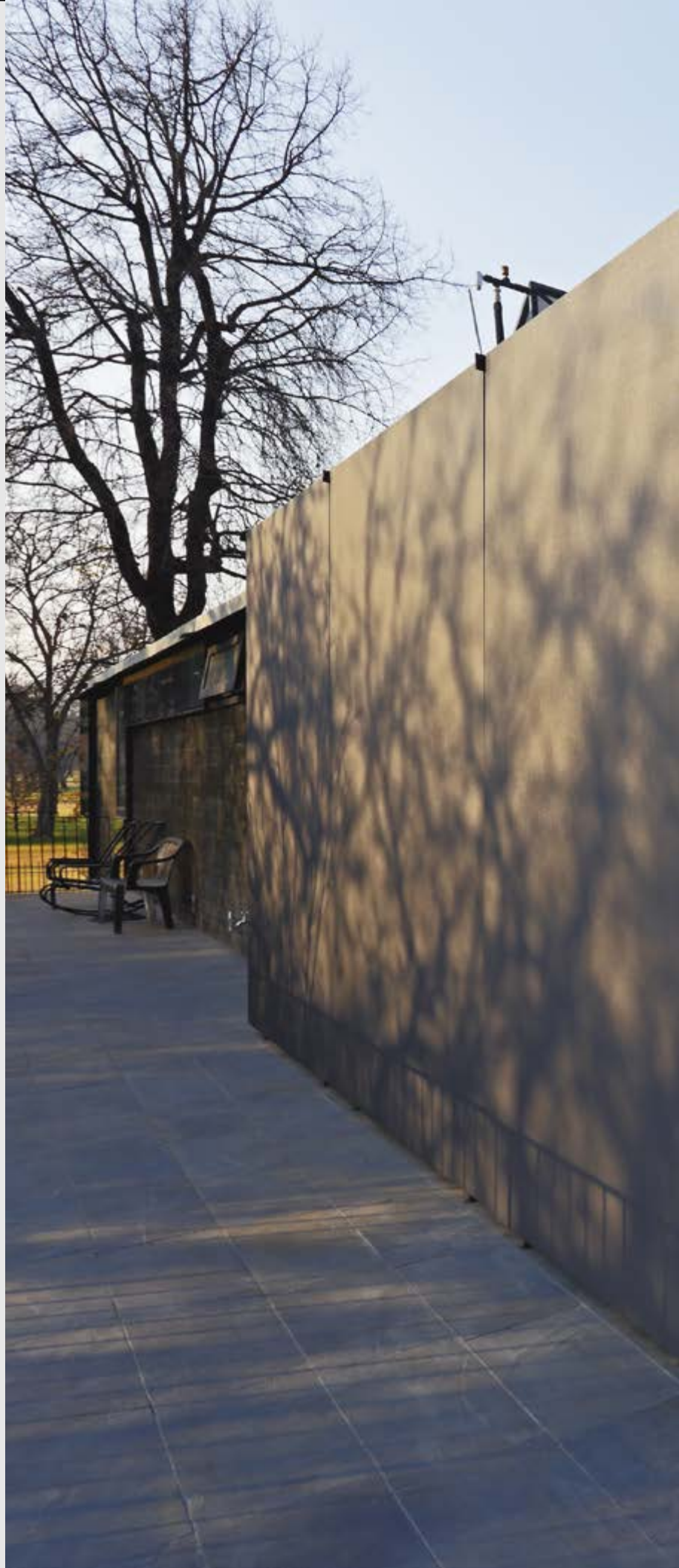





TexScreen es un producto que permite incorporar un bastidor de aluminio con tela a la envolvente del edificio, dando un acabado pulcro y limpio al mismo.

No solo es un producto muy liviano y homogéneo que permite la incorporación de nuevos colores y texturas, sino que, al haber sido diseñado para ser instalados en el exterior, aporta un excelente control solar y previene el deslumbramiento. El producto está diseñado para ser parte de la fachada de cualquier edificación, aportando:

- Control solar desde las distintas orientaciones hacia el interior de los recintos, mejorando el confort de sus usuarios

A diferencia de otros materiales, las telas son capaces de generar vistas claras hacia el exterior a pesar de tener un bajo porcentaje de transparencia.

Esto permite disminuir las ganancias solares y prevenir el deslumbramiento de manera muy efectiva, sin generar sensación de encierro. De acuerdo a lo anterior, algunos beneficios tangibles son:

- Menor consumo energético en climatización
- Mejor calidad de iluminación natural
- Visibilidad hacia el exterior (según grados de transparencia)
- Privacidad de los espacios interiores durante el día



## DESCRIPCIÓN TÉCNICA

- Marco: aluminio pintado con Powder Coating
- Tela: tela acrílica (fibra de vidrio + PVC), marca Serge Ferrari
- Grados de transparencias: 5% y 12%
- Ancho estándar: 1200 mm
- Alto estándar: 3500 mm
- Opciones de anclaje: entre vanos o fuera de vanos

## ENCANDILAMIENTO Y CALENTAMIENTO

La tela tiene la capacidad de evitar que la radiación solar ingrese al edificio a pesar de que ésta incida perpendicularmente sobre la fachada. Esto la hace particularmente superior cuando hay que proteger las fachadas oriente y poniente, tragaluces y lucarnas y, en la práctica, cualquier otra orientación.



SIN CORTINA

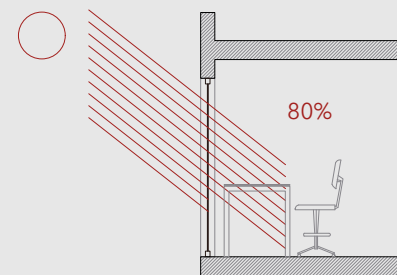

CON CORTINA EN EL INTERIOR  
DEPENDIENDO DEL TIPO DE TELA

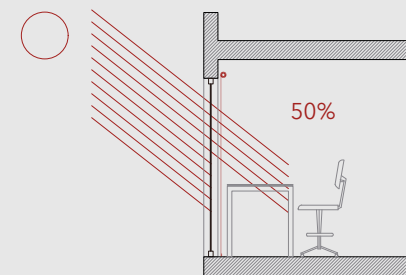

CON CORTINA EN EL EXTERIOR

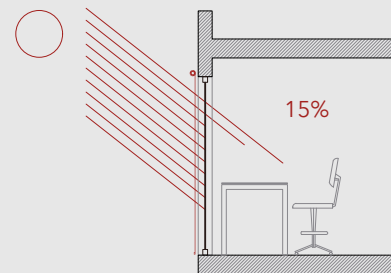

La luz es una onda electromagnética que al cambiar de medio, cambia en longitud de onda convirtiéndose en color. Nuestros quebravistas proyectan sombra a la fachada y evitan que ocurra esta transformación. Mejorando sustantivamente el comportamiento térmico al interior del edificio.

## SISTEMA SLIDING SHUTTER

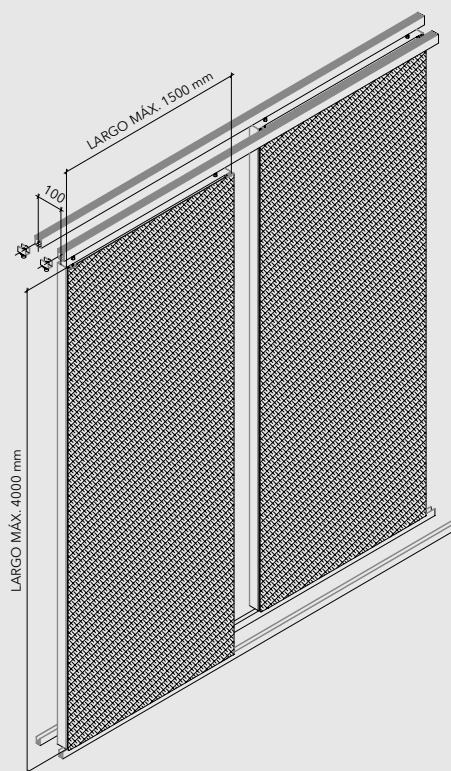

### DESPIECE

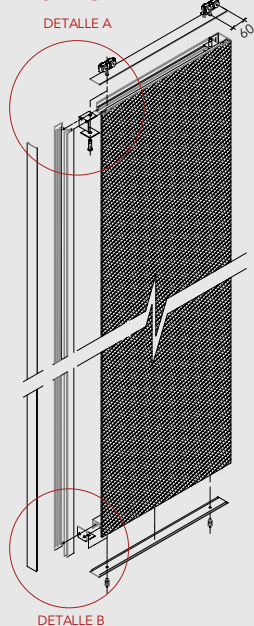

### DETALLE A

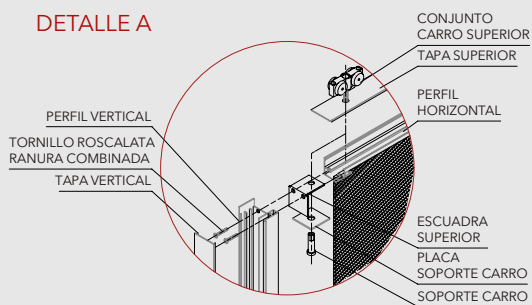

### DETALLE B

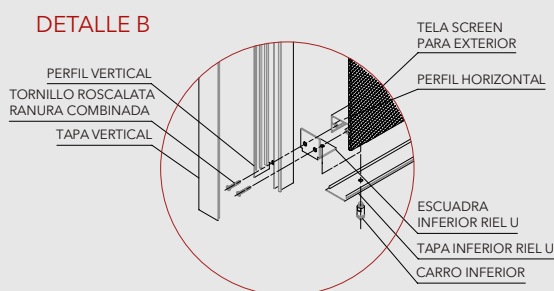

### PANELES TEXSCREEN FOLDING

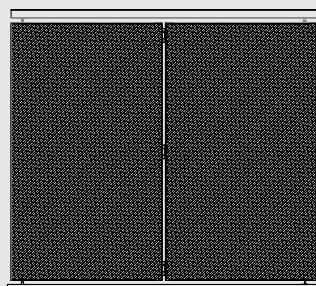

### DETALLE C

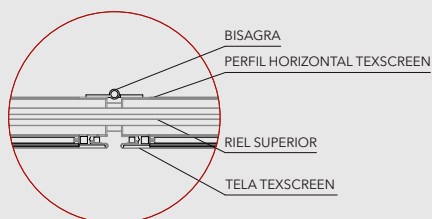

Nota: Para productos Folding & Sliding Shutters se debe hacer un estudio de ingeniería para definir formatos y anclajes, según condiciones del proyecto. Máximo dos hojas por sistema.

## SISTEMA DE ANCLAJE BASTIDOR FIJO

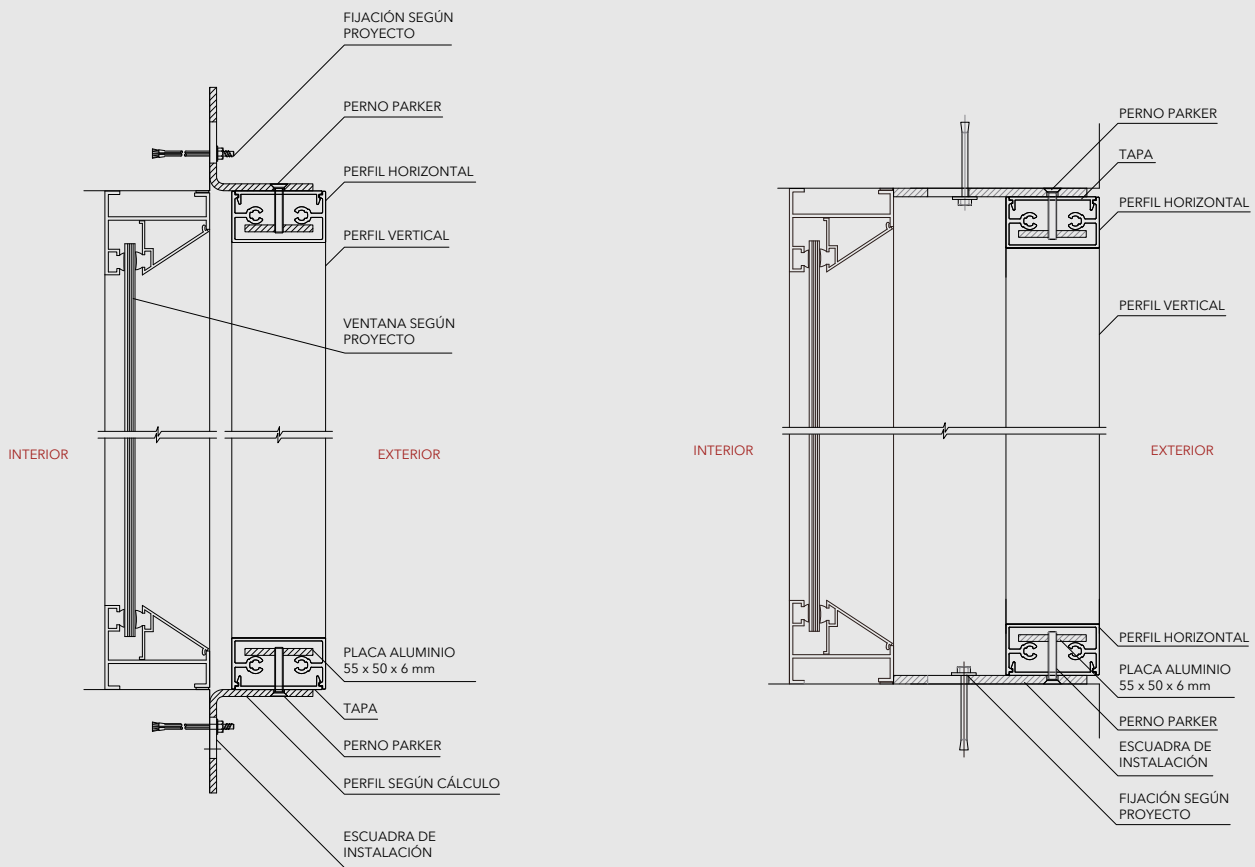

En el caso de un bastidor fijo para una correcta instalación, se recomienda considerar un pasillo técnico de mínimo 60 cm de ancho para poder limpiar ventanas por el exterior (en caso de instalación de marcos fijos y en edificios de altura).

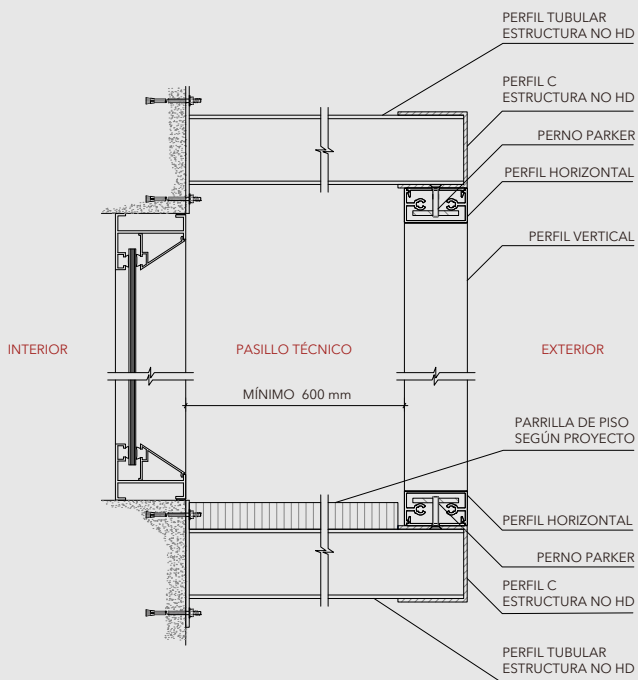

## OPCIONES DE COLORES Y TRANSPARENCIA

Para un correcto uso del espacio es necesario proteger el interior del efecto directo del sol. TexScreen previene el encandilamiento interior sin perder la visión hacia el exterior, pudiendo aprovechar de mejor manera toda la superficie útil del edificio.

Las fotografías muestran una vista oriente durante la mañana. Los colores amarillos muestran niveles altos de encandilamiento, lo que se ve mejorado notoriamente al instalar una tela con apertura del 12%.

Los distintos porcentajes de apertura ofrecidos por Hunter Douglas generan distintos niveles de control solar y visibilidad hacia el exterior.

ESCALA GRÁFICA



FOTO REAL CON TEXSCREEN



SIN TEXSCREEN

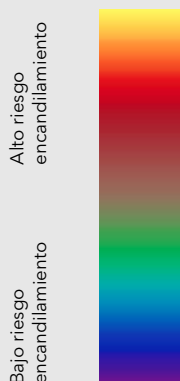
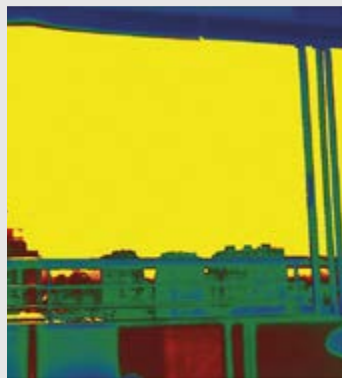

CON TEXSCREEN

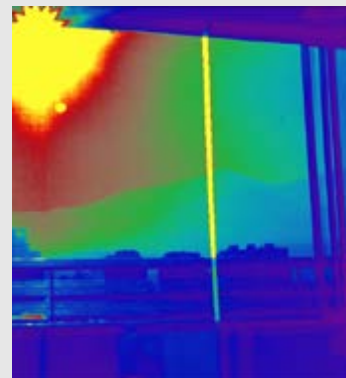

## MÓDULO MARCO - TELA Y SISTEMAS DE APERTURA

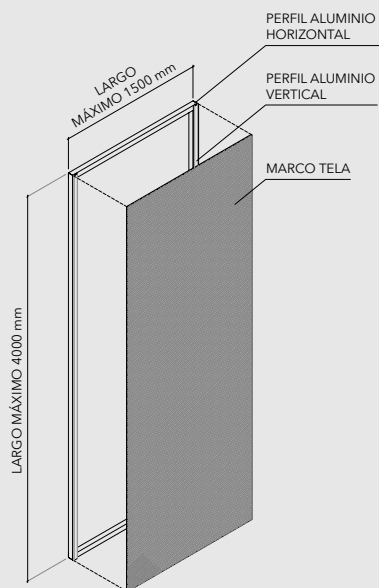

SLIDING

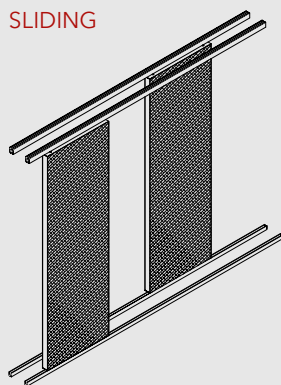

FOLDING

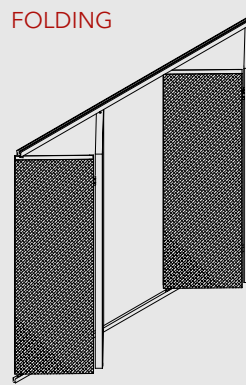

FIJO

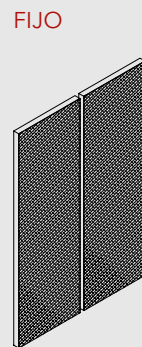

## OPCIONES DE COLORES

Protección térmica: Bloquea hasta el 94% del factor solar

Peso: 545 g/m<sup>2</sup>



Black / Pearl



White / Grey



White / Linen

Protección térmica: Bloquea hasta el 81% del factor solar

Peso 550 g/m<sup>2</sup>



Interferential Grey



Ash -Blond

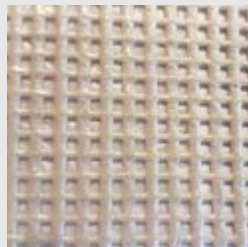

Sandy Beige



Silver - Metallic



Beaten Metal

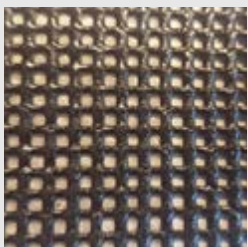

Black - Cherry



Slate\*



Choco\*



Milky Green\*

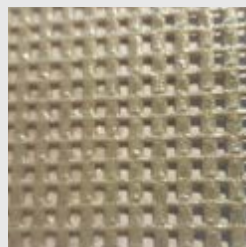

Cactus - Green\*



Spring - Green



Temperament - Golden

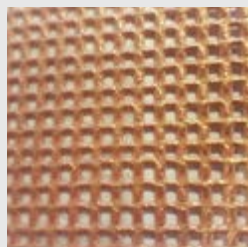

Cinnamon - Copper



Glowing - Red

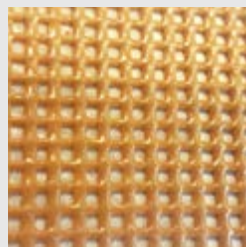

Pumpkin

En general, telas más oscuras generarán mejores visibilidades hacia el exterior, mientras que telas más claras aumentarán el rendimiento de luminarias y dispersarán mejor la luz al interior del edificio.

Nota 1: Resistentes a las agresiones climáticas (viento-granizo-UV)

Nota 2: Los colores, texturas y características técnicas son dadas a título informativo y pueden ser modificadas

\* No se maneja stock continuo de esos colores, se deben considerar ciertos plazos de entrega

Nota: Los componentes del producto de esta ficha están en constante proceso de innovación y desarrollo, por lo que pueden estar afectos a modificaciones. Las medidas informadas en esta Ficha Técnica están expresadas en milímetros (mm). Para garantizar el correcto funcionamiento del producto, la instalación deberá ser siempre ejecutada por un distribuidor autorizado, utilizando todos los accesorios definidos según especificaciones técnicas de Hunter Douglas. Producto con solicitud de patentamiento MU 2171-12.



## OPCIONES DE COLORES MARCO ALUMINIO (PINTURAS EN POLVO)

Hunter Douglas ofrece una variedad de colores de terminación para los marcos de aluminio, con el fin de obtener la terminación más adecuada para cada proyecto.

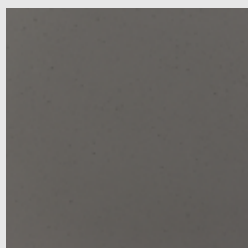

Gris Metalizado  
Cod. PP01

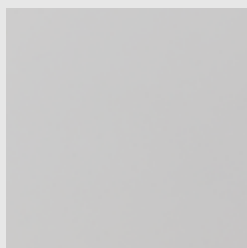

Blanco Cod. PP02

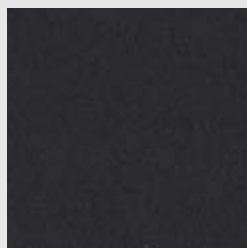

Negro Cod. PP03

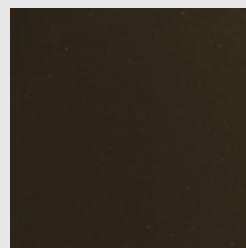

Marrón Cod. PP04

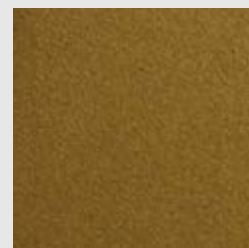

Corten Cod. PP05

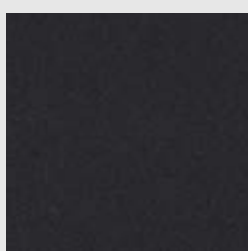

Antracita Cod. PP06

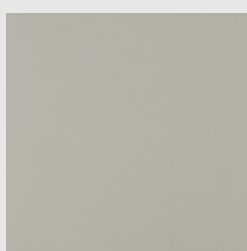

Blanco Invierno  
Cod. PP07

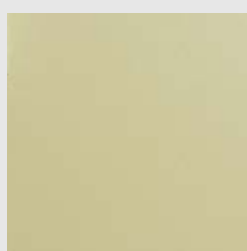

Arena Cod. PP08

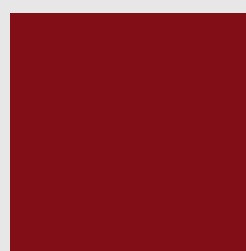

Rojo Cod. PP10

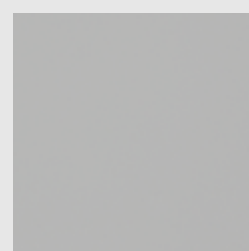

Gris Ral Cod. PP11



# MOTORIZACIÓN





# MOTORIZACIÓN

Fachadas | Cortasoles accionables





Durante los últimos años ha existido un importante desarrollo en la automatización de sistemas para fachadas, ocasionado fundamentalmente por la necesidad de entregar un mayor confort al usuario. De esta forma el accionamiento toma un rol preponderante, ya que a través de éste los usuarios pueden regular el paso de la luz. Con el fin de poder satisfacer estas necesidades, damos a conocer las características generales de los motores alemanes marca Elero, compatibles con los accesorios de automatización Somfy, ambas marcas comercializadas por Hunter Douglas.

## CARACTERÍSTICAS

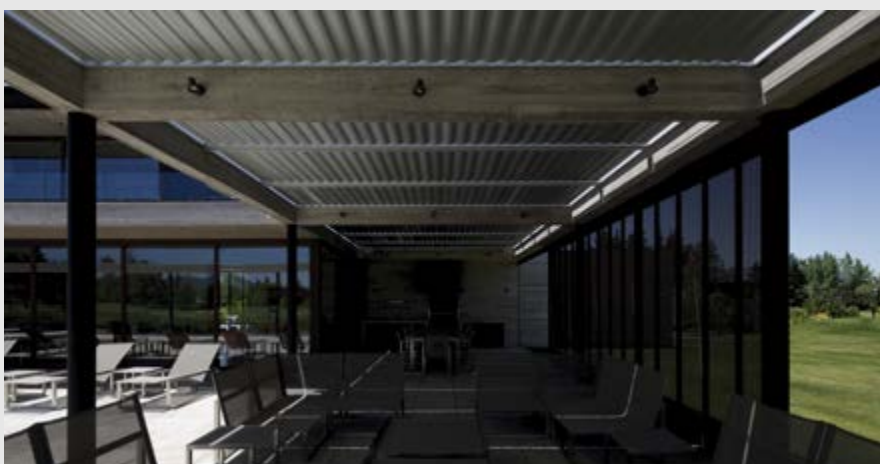
- Los motores Elero son compatibles con los sistemas de comando a distancia marca Somfy
- Son motores fabricados en acero inoxidable 100% resistente a la intemperie, que los vuelven ideales para fachadas exteriores (modelos IP 65 y IP67)
- Aplicaciones para cargas dinámicas y estáticas
- Fácil instalación por su carcasa sobria y compacta
- Conveniente por su relación precio-calidad

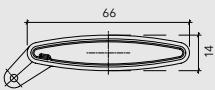
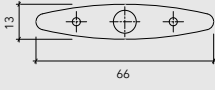
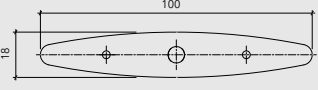
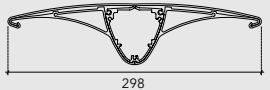
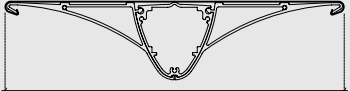

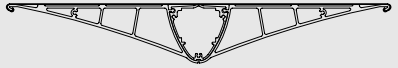
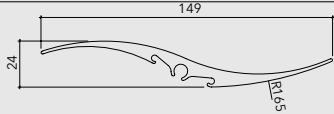
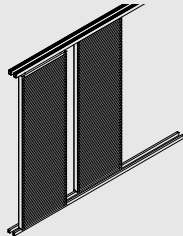
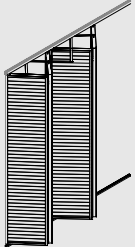
PRODUCTO		DETALLE	MATERIALIDAD	LARGO MÁX.	TIPO DE MOTOR	CARRERA DEL MOTOR
METALBRISE			ALUZINC	1440	LOCKMASTER*	50
WOODBRISE	WOODBRISE 66		CEDRO	1000	LOCKMASTER*	50
			LENGA			
			BAMBOO INFINITY			
	WOODBRISE 100		LENGA	1000	PICOLO XL 100	100
AEROSCREEN PLUS	AEROSCREEN PLUS CURVO 300		ALUMINIO ALUZINC	4000	PICOLO XL 200	200
	AEROSCREEN PLUS PLANO 300					
	AEROSCREEN PLUS CURVO 370					
	AEROSCREEN PLUS PLANO 450					
AEROWING			ALUMINIO	1500	PICOLO XL 100	100
SLIDING SHUTTER			ALUMINIO ALUZINC	1500 x 4000	MOTOR ELÉCTRICO	SEGÚN OBRA
FOLDING SHUTTER			ALUMINIO ALUZINC	700 x 3000	ACTUADOR LINEAR	SEGÚN OBRA

\*Nota: motor en proceso de reemplazo, evaluar con ingeniería

## INSTALACIÓN QUIEBRAVISTAS

### QUIEBRAVISTA AEROSCREEN PLUS 300

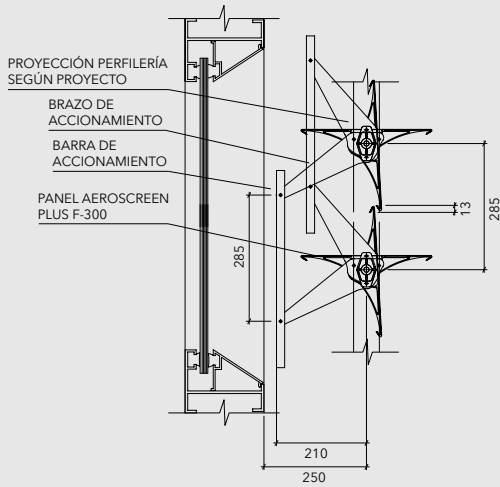

### WOODBRISE 66 MÓVIL

#### REMATE SUPERIOR

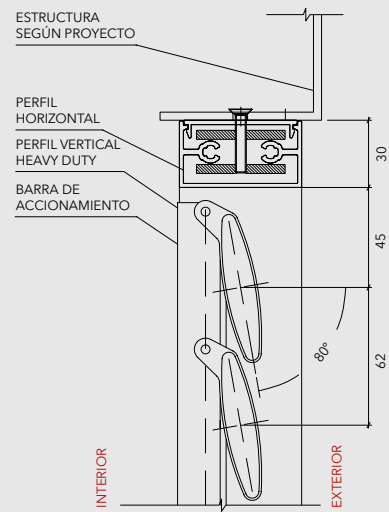

#### REMATE INFERIOR

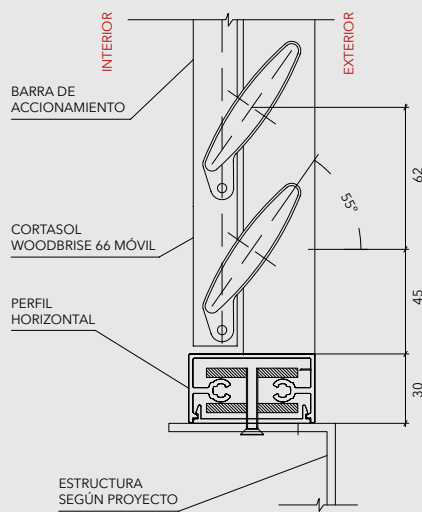

### WOODBRISE 100

#### REMATE SUPERIOR

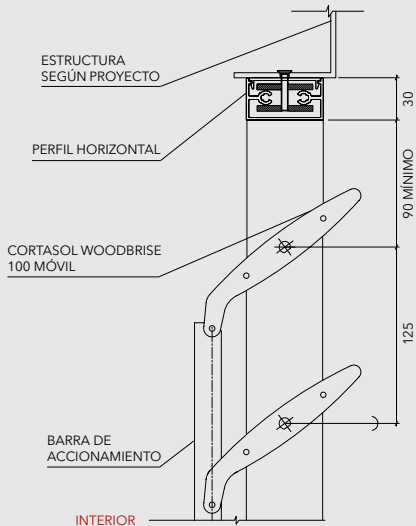

#### REMATE INFERIOR

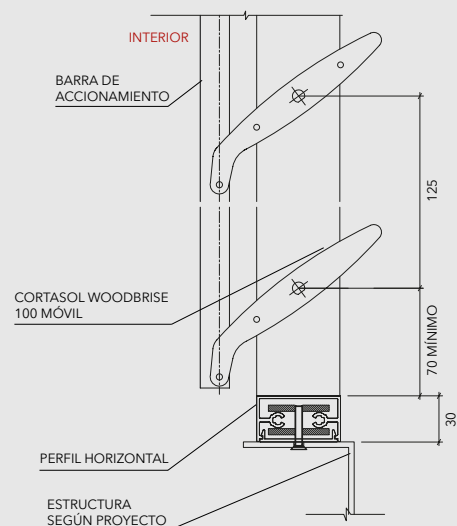

METALBRISE

REMATE SUPERIOR

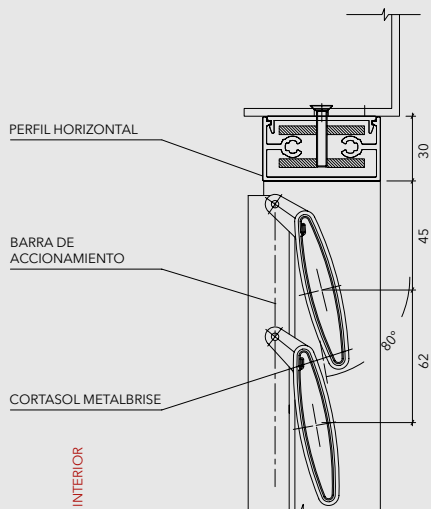

REMATE INFERIOR

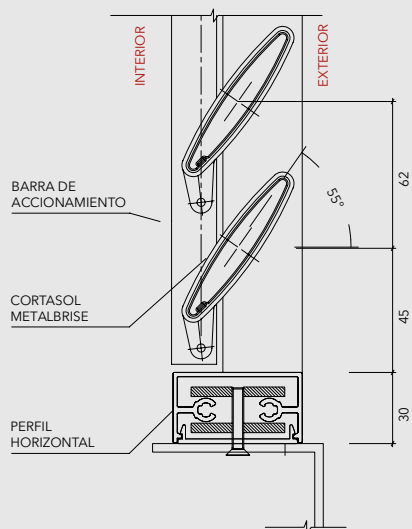

SOPORTE MOTOR ELERO

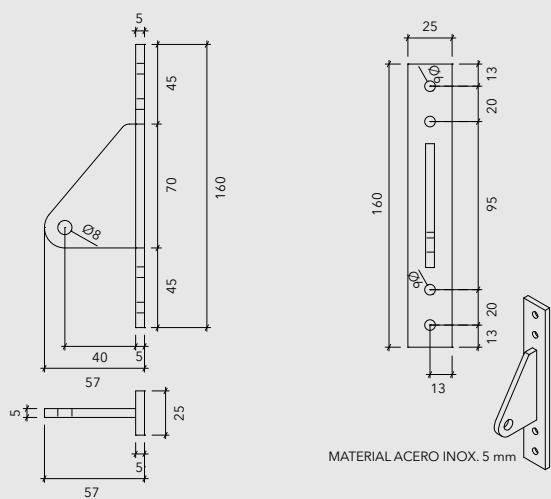

DETALLE INSTALACIÓN MOTOR A BARRA ACCIONAMIENTO

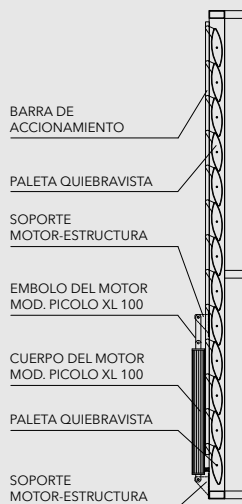
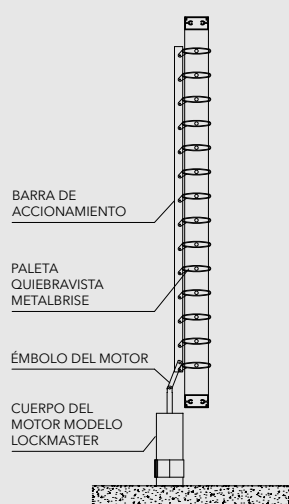

## INSTALACIÓN FOLDING & SLIDING SHUTTERS

### ALTERNATIVAS DE MOVIMIENTO FOLDING SHUTTERS

#### CON 2 HOJAS HACIA UN EXTREMO

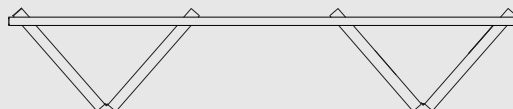
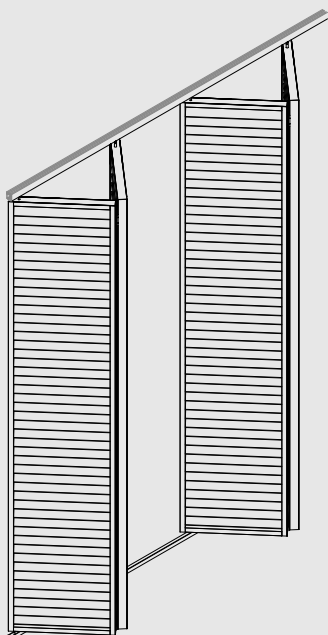

#### ALTERNATIVAS DE INSTALACIÓN 2 HOJAS

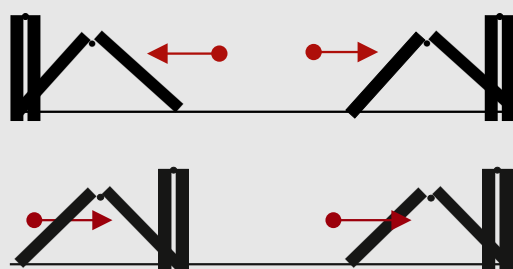

### ALTERNATIVAS DE MOVIMIENTO SLIDING SHUTTERS

#### 1 RIEL

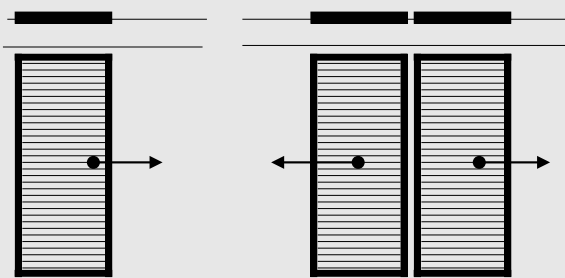

#### 2 RIELES

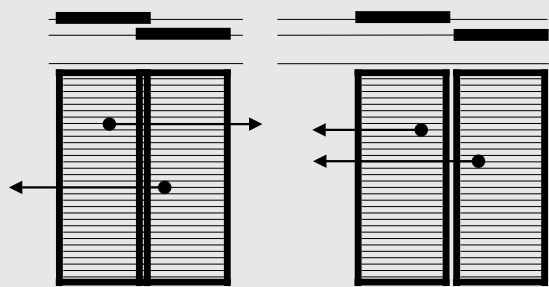

#### 3 RIELES

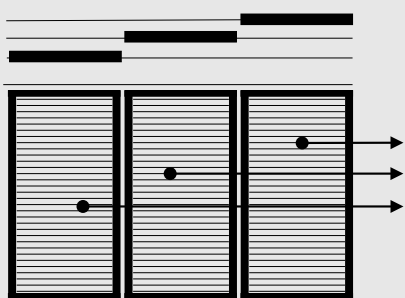

#### 4 RIELES

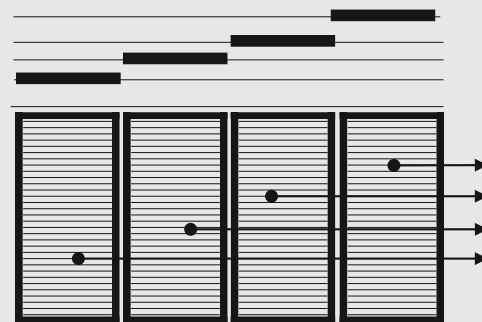

### SISTEMAS DE CONTROL

El obturador puede deslizarse manualmente o puede ser motorizado. También permite que los obturadores se conviertan en parte de un sistema total de administración de edificios que optimiza el rendimiento de sombreado del obturador. Varias configuraciones son posibles. Vea los ejemplos a continuación.



**INSTALACIÓN SLIDING MOTORIZADO  
DETALLE DE INSTALACIÓN DE CARRO  
SUPERIOR, VISTA DESDE EL FRENTE**

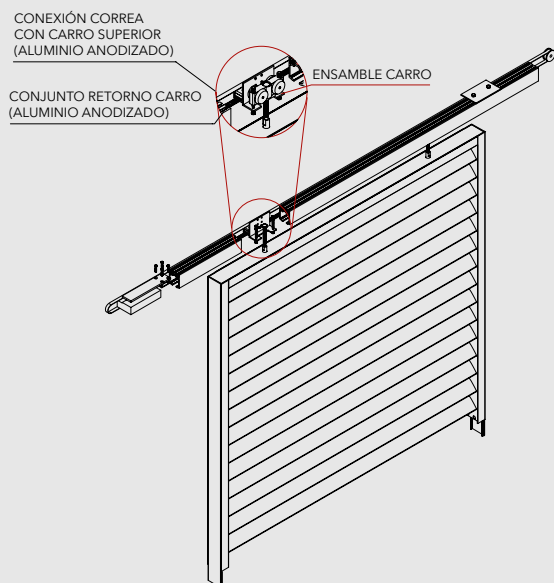

**MÉTODOS DE FIJACIÓN DE TOP RAILS**

Los rieles superiores para persianas corredizas se pueden fijar fácilmente a la estructura del edificio utilizando los siguientes métodos. Otras soluciones disponibles bajo pedido.

**FIJACIÓN OCULTA      FIJACIÓN AL RAS      FIJACIÓN FRONTAL**

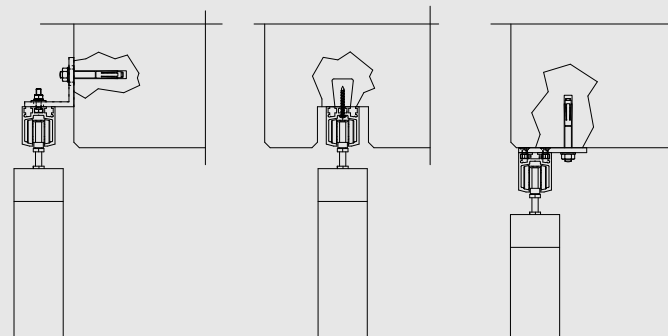

**DETALLE FOLDING SHUTTER ABIERTO DETALLE VISTA DESDE EL EXTERIOR DE FOLDING MOTORIZADO**

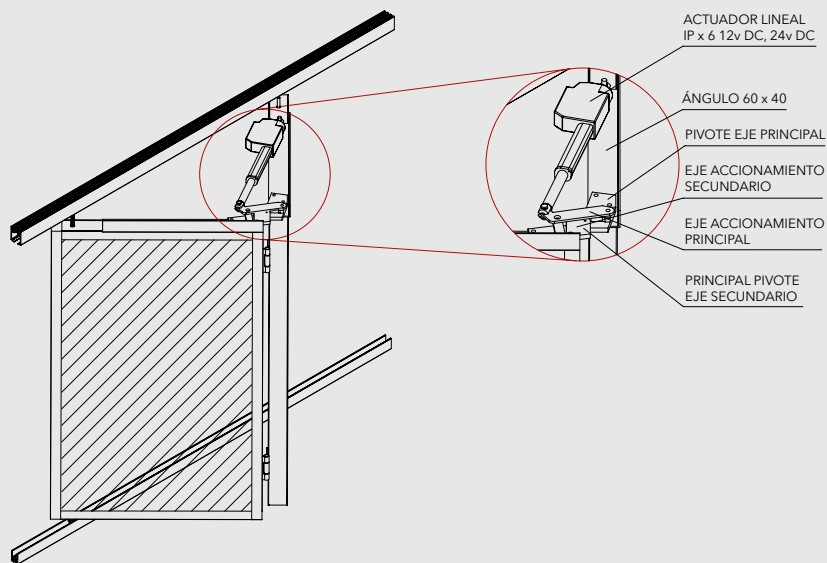

**COMPONENTES FOLDING MOTORIZADO DETALLE ACTUADOR LINEAL INSTALADO, VISTA EN CORTE LATERAL**

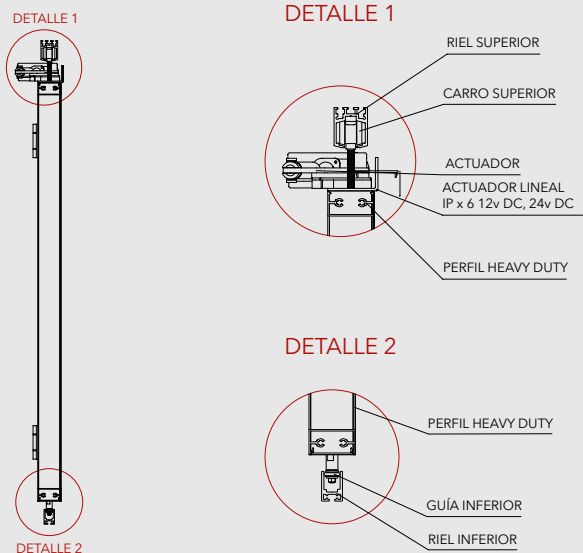

## DESCRIPCIÓN TÉCNICA

Corresponden a un servomotor eléctrico lineal, con movimiento por vástago rígido de alta resistencia a las cargas en la punta, de modo tal que es capaz de generar fuerzas de empuje que pueden variar desde los 50N hasta los 1200N dependiendo del modelo. Los motores disponibles y su aplicación respectiva son:

### MOTOR PARA QUIEBRAVISTAS WOODBRISE 100

DATOS TÉCNICOS MOTOR PICOLO XL 100	
DIÁMETRO DE LA CARCASA (mm)	48
FUERZA DE AJUSTE (N)	1200
INTENSIDAD DE CORRIENTE	0,55 A
POTENCIA	126 W
VELOCIDAD DE CARRERA (mm/s)	6 (230V AC) / 5 (24V DC)
LONGITUD DE CARRERA (mm)	100
VOLTAJE DE SERVICIO	230 V AC - 50 Hz / 24V DC
NÚMERO DE FASES	1
CARCASA	ACERO INOXIDABLE 4301
TIPO DE PROTECCIÓN	IP 65 (RESISTENTE A LA INTEMPERIE)

### MOTOR PARA QUIEBRAVISTAS AEROSCREEN PLUS

DATOS TÉCNICOS MOTOR PICOLO XL 200	
DIÁMETRO DE LA CARCASA (mm)	48
FUERZA DE AJUSTE (N)	1200
INTENSIDAD DE CORRIENTE	0,55 A
POTENCIA	126 W
VELOCIDAD DE CARRERA (mm/s)	6 (230V AC) / 5 (24V DC)
LONGITUD DE CARRERA (mm)	200
VOLTAJE DE SERVICIO	230 V AC - 50 Hz / 24V DC
NÚMERO DE FASES	1
CARCASA	ACERO INOXIDABLE 4301
TIPO DE PROTECCIÓN	IP 65 (RESISTENTE A LA INTEMPERIE)

### MOTOR PARA QUIEBRAVISTAS WOODBRISE 66 Y METALBRISE

DATOS TÉCNICOS MOTOR LOCKMASTER	
DIÁMETRO DE LA CARCASA (mm)	61,5
LARGO DE LA CARCASA (mm)	168
FUERZA DE AJUSTE (N)	50
INTENSIDAD DE CORRIENTE	0,7 A
POTENCIA	160 W
VELOCIDAD DE CARRERA (mm/s)	30
LONGITUD DE CARRERA (mm)	50
VOLTAJE DE SERVICIO	230 V ~ 50 Hz / 0,55 A (126 W)
NÚMERO DE FASES	1
CARCASA	ACERO INOXIDABLE 4301
TIPO DE PROTECCIÓN	IP 67 0,1 BAR (SUMERGIBLE, HASTA 1 M DE PROFUNDIDAD EN EL AGUA)

Los motores PICOLO XL 100 y PICOLO XL 200 tienen protección del tipo IP 65, es decir, resisten funcionando a la intemperie bajo las peores condiciones ambientales, por lo que son ideales para el uso en fachadas exteriores.

El motor LOCKMASTER, tiene protección del tipo IP 67, es decir, resiste sumergido hasta un metro de profundidad en el agua. Además, al no requerir ningún mantenimiento, puede ser empleado bajo condiciones extremas del entorno, en situaciones difíciles de montaje.

Como característica común, todos los motores poseen un émbolo asegurado contra la torsión.

Todos los modelos trabajan con corriente monofásica de 230 V. También existe la posibilidad de considerar motores que trabajen con corriente continua de 24 V y 12 V.

## MOTOR PICOLO XL 100 - PICOLO XL 200

XL 100 - 200

XL 100 - 200 POSTERIOR

XL 100

XL 200



## MOTOR LOCKMASTER\*

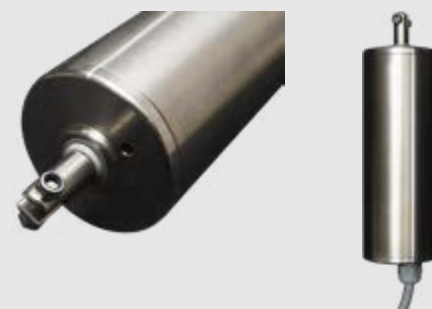

## COMANDOS DE OPERACIÓN

Estos motores pueden ser operados mediante sistemas de comando a distancia (control remoto) o con sistemas de botoneras en la pared.

INTERRUPTOR / SOLO MODULO 3C LIGHT/LIVING: para empotrar. Estos módulos no consideran caja, placa y tapa caja, que deben ser adquiridos en el comercio.

LIVING



LIGHT



## ESQUEMA DE INSTALACIÓN ELÉCTRICA

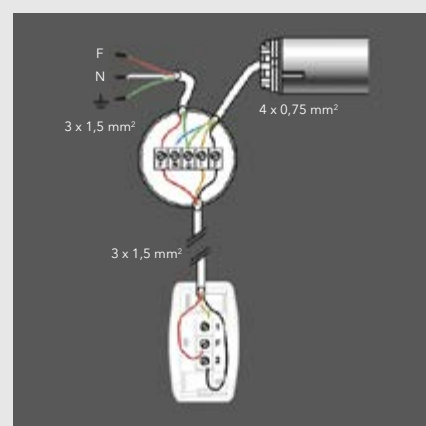

Cuando el proyecto contempla una remodelación o una aplicación posterior, lo recomendable y apropiado es utilizar un sistema de comando a distancia. Para este tipo de instalación, se deben considerar dos componentes: un receptor y un punto de mando RTS (emisor).

En la línea o gama de productos INTEO CENTRALIS de Somfy, el receptor a utilizar es el modelo Centralis Receptor Exterior RTS-2

Modelo Centralis Receptor Exterior RTS-2: este receptor permite el accionamiento a distancia de un paño motorizado instalado a la intemperie. Admite el control de hasta 12 puntos de mando RTS o RT (emisores).

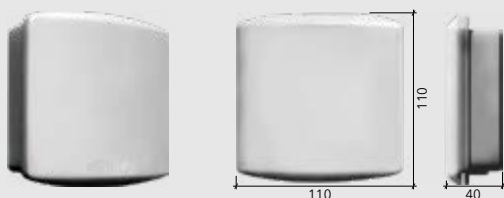

\*Nota: motor en proceso de reemplazo, evaluar con ingeniería

# MOTORIZACIÓN

Fachadas | Cortasoles accionables

Dentro de los puntos de mando RTS o emisores, tenemos una amplia gama de modelos dependiendo del diseño, característica, etc. Estos puntos de mando pueden ser monocanales o multicanales.

Los controles monocanales poseen 3 botones ergonómicos para cada función: subida, bajada y stop. Pueden controlar todos los receptores que estén instalados dentro de un área libre de 100 metros de radio.

En cambio, los controles multicanales poseen los mismos 3 botones más un botón para seleccionar el canal (4 canales más uno general). Cada canal puede controlar cierta cantidad de receptores, dependiendo de los paños motorizados a accionar.

## EMISORES DE RADIOFRECUENCIA

Alcance: 20 metros si debe atravesar dos paredes de hormigón armado (A). 200 metros en espacio libre (B).



RF TELIS 1: Emisor monocanal capaz de operar solo un motor independientemente; sin embargo se pueden agregar varios motores a este monocanal funcionando todos a la vez.

RF TELIS 4: Emisor capaz de operar cuatro motores independientemente o varios paños de quiebravistas a la vez en un canal.

La instalación de estos controles, dependiendo del modelo, puede considerar un soporte mural.

## IMAGEN REFERENCIAL SOPORTE Y TIPO DE EMISOR

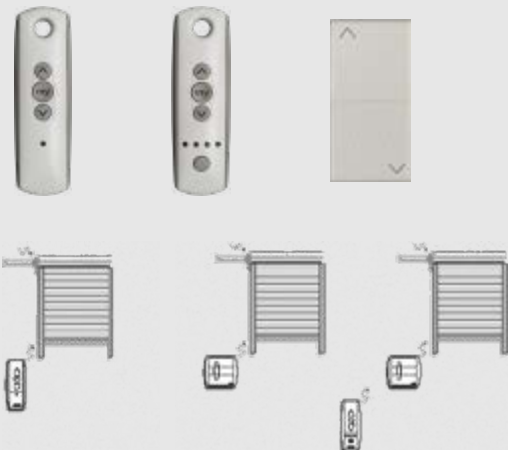

## SOPORTE A PARED

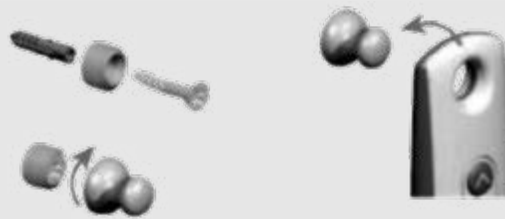

Si los requisitos del proyecto requieren que un solo mando de control accione más de un motor, se debe utilizar un Sistema de Mando Agrupado (MA).

El Mando Grupal Hunter Douglas es un componente que permite activar al mismo tiempo un máximo de 4 motores. Para esto se debe conectar un Interruptor Bipolar al Mando Grupal para que envíe instrucciones simultáneas de subida, bajada o detención a los motores.

## MÓDULO MANDO AGRUPADO PARA 4 MOTORES

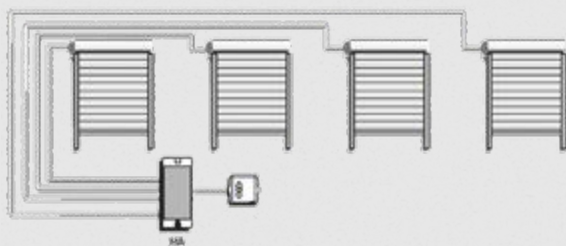

Notas: 1. Los componentes del producto de esta ficha están en constante proceso de innovación y desarrollo, por lo que pueden estar afectos a modificaciones. Las medidas informadas en esta Ficha Técnica están expresadas en milímetros (mm). Para garantizar el correcto funcionamiento del producto, la instalación deberá ser siempre ejecutada por un distribuidor autorizado, utilizando todos los accesorios definidos según especificaciones técnicas de Hunter Douglas.

2. Hunter Douglas desarrolla componentes y accesorios especiales para hacer más eficiente la motorización del producto según el proyecto.

3. Los proyectos de cortasoles motorizados requieren de detalles especializados que deben desarrollarse en conjunto con el departamento de ingeniería y el área comercial.

## LUZ, CALOR Y ENERGÍA

---

### COMODIDAD Y AHORRO DE ENERGÍA

El uso del sistema de control solar adecuado puede influir en gran medida en el clima interior y térmico del interior. Usar el sistema de forma inteligente mejora la comodidad general de una habitación y minimiza los costos de energía (iluminación, calefacción y refrigeración).

Al reducir de manera efectiva la cantidad de radiación solar que entra al edificio con sistema de control solar, la cantidad de energía necesaria para enfriar el edificio se reduce inmediatamente. Por lo tanto, se puede reducir la capacidad del equipo de enfriamiento, lo que resulta en una inversión inicial y costos operativos más bajos.

Al bloquear, transmitir o reflejar la luz solar directa y la luz del día, los sistemas de control solar Hunter Douglas hacen un uso óptimo de esta fuente de luz gratuita.

Al analizar el rendimiento del sombreado, se alcanzan niveles de luz diurna óptimos y se reduce al mínimo el resplandor, lo que se traduce en un entorno de trabajo saludable y productivo.

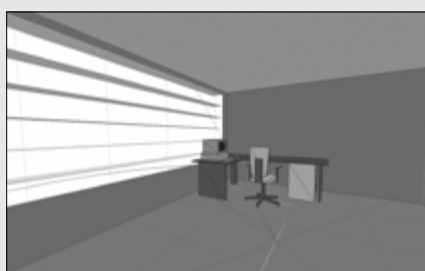

Vista interna 12:00 AM, 1 Abril

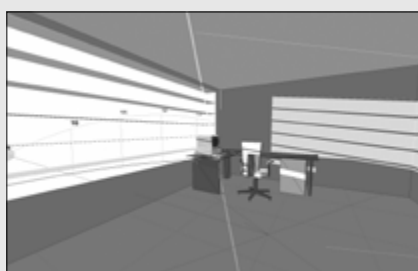

Vista interna 9:00 AM, 1 Diciembre

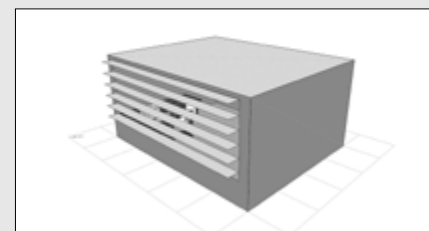

Vista externa 9:00 AM, 1 Diciembre



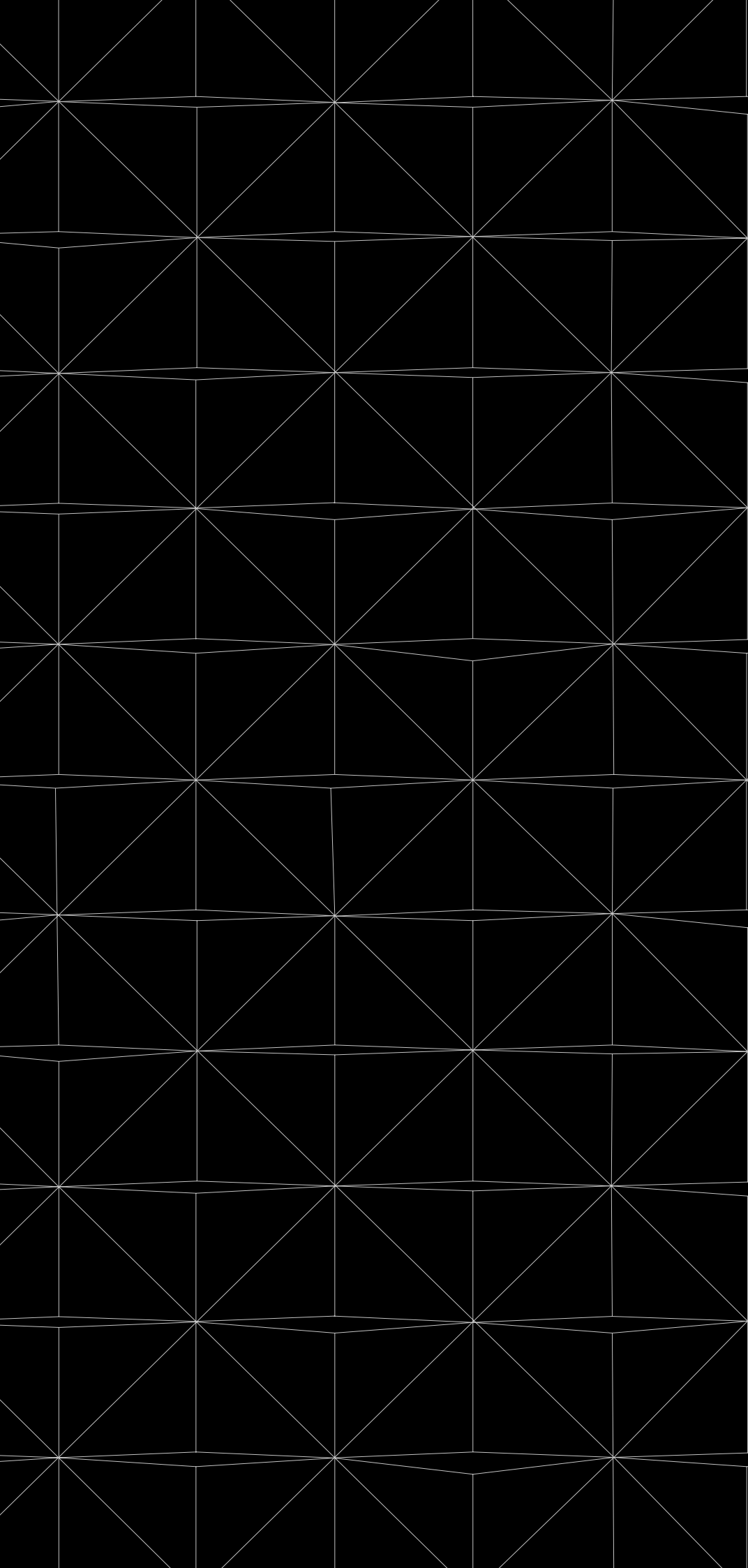

**PANEALES SINGLE SKIN**

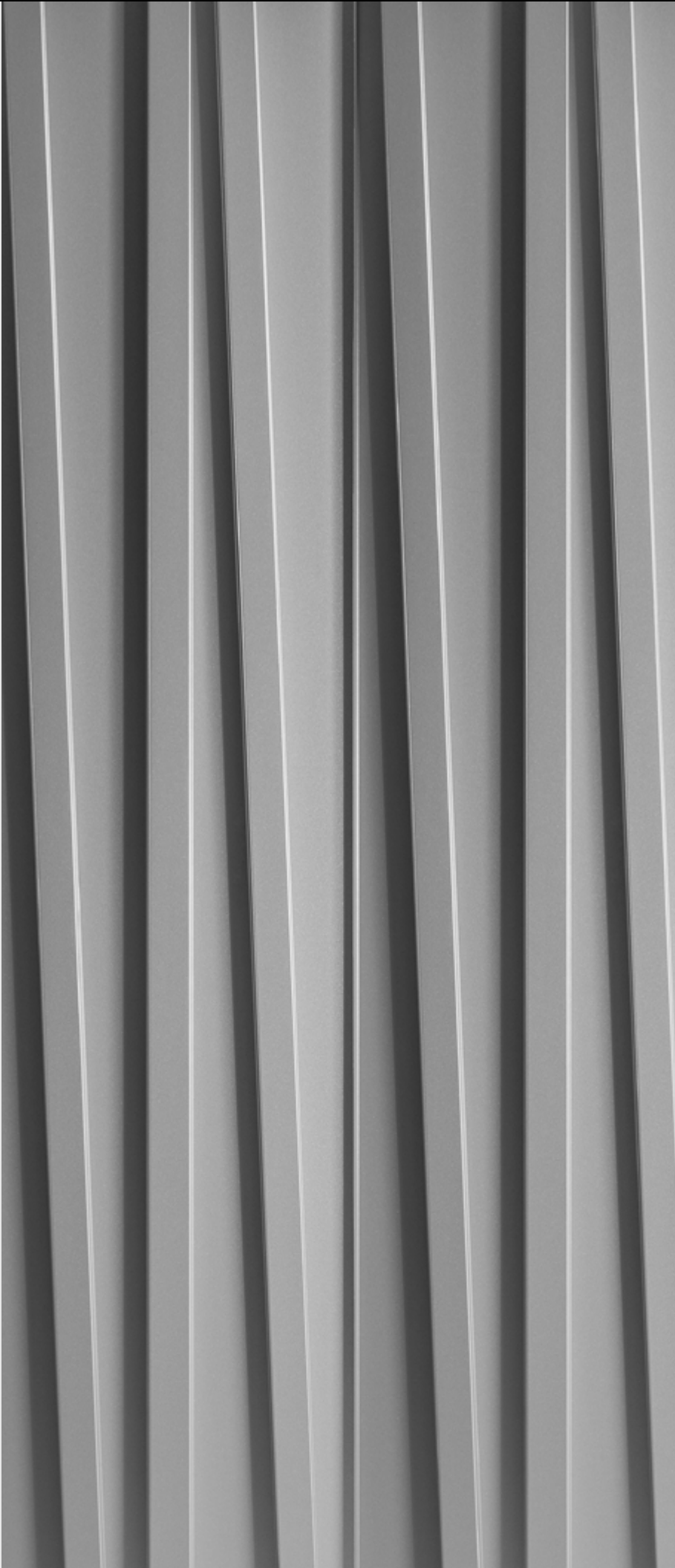







La línea de productos GeoClad ha sido diseñada para el recubrimiento de fachadas, revestimientos interiores, cielos y techumbres entregando una imagen única, dinámica y customizada. GeoClad permite crear paneles con geometrías variables y únicas que pueden ser instalados de forma horizontal o vertical con la posibilidad de combinar paneles de distintas geometrías. Este producto permite que el arquitecto diseñe en conjunto con el área de especificación de Hunter Douglas la geometría de los paneles posibilitando que el resultado posea texturas únicas en la aplicación para la cual se está proyectando.

Estos paneles tienen un largo de hasta 8 metros y además pueden ser fabricados de distintas materialidades y texturas como acero, aluzinc, aluminio, acero corten, zinc, cobre, metal perforado y desplegado (malla Cali Fina, 10 x 5 x 1 x 1) entre otros.

Los paneles GeoClad han sido diseñados para el recubrimiento de fachadas e interiores, entregando una imagen única, dinámica y customizada. GeoClad permite crear paneles con geometrías variables que pueden ser instalados de forma horizontal o vertical con la posibilidad de combinar paneles de distintas geometrías. Este producto permite que el arquitecto diseñe en conjunto con el área de ingeniería de Hunter Douglas la geometría de los paneles posibilitando que el proyecto resultante posea texturas únicas en su fachada.



## DESCRIPCIÓN TÉCNICA

---

- Colores: más de 100 colores estándar y especiales a pedido
- Terminación: lisa o perforada
- Uso: revestimientos
- Largos: se recomienda no sobrepasar los 6000 mm

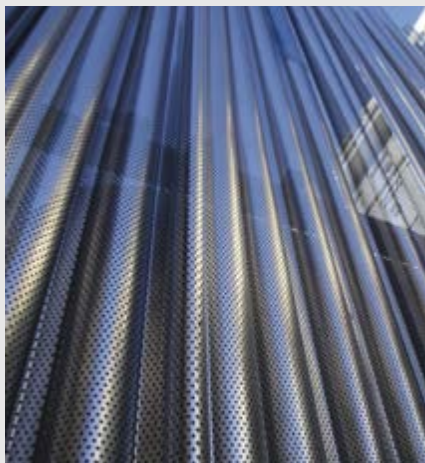

## TIPOS DE GEOCLAD

### T: TRIANGULARES

Paneles de geometría triangular de lados y ángulos variables, longitudinalmente rectos, se puede modificar la altura y valle, creando paneles exactamente modulados de acuerdo a la dimensión de la fachada sin necesidad de tener paneles de ajustes que modifican la geometría inicial, logrando avances a la medida de cada proyecto.

### TC: TRIANGULARES CÓNICOS

Paneles triangulares de lados y ángulos variables donde es posible lograr plegados longitudinales diagonales siempre compensando intercaladamente esta geometría hacia un extremo y otro del panel para que el resultado sea un panel recto, en caso contrario se logran paneles radiales.

Para  $140^\circ$  el lado mínimo es de 26mm.

Paneles cónicos deben compensar lados opuestos para lograr paneles paralelos.

### QL: CUADRADOS

Los paneles cuadrados rectos permiten crear geometrías rectangulares con distintos lados y distancias del valle en el panel. El proceso de plegado cnc nos permite crear una serie de paneles de cuadrados distintos para tener una configuración aleatoria, también nos permite personalizar el avance deseado para una fachada perfectamente homogénea.

### QLC: CUADRADOS CÓNICOS

El diseño de paneles cuadrados cónicos permite generar sutiles diagonales e incluso que la altura a un extremo del panel sea opuesta en el otro extremo, también pueden aparecer formas trapezoidales en los valles y caras superiores de los rectángulos dando un efecto más orgánico o de movimiento a las fachadas.

2 o 3mm la altura mínima 30mm.

Bajos espesores altura mínima 19mm.

Paneles cónicos deben compensar lados opuestos para lograr paneles paralelos.

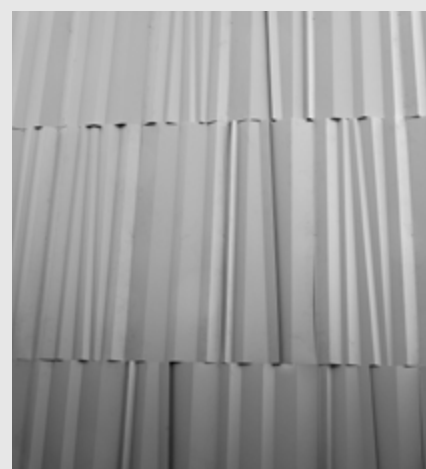
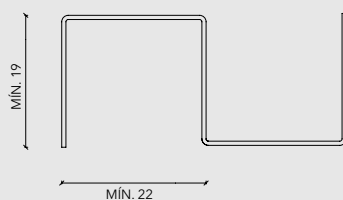
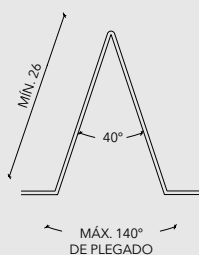

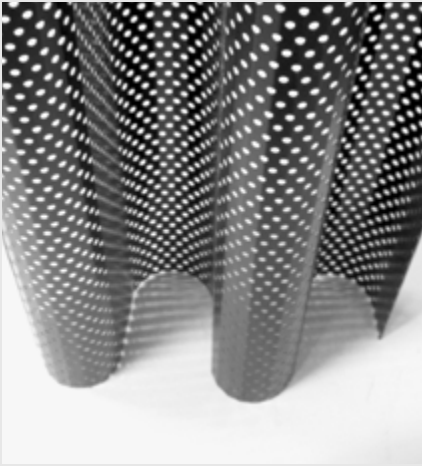

## SW: CURVOS

SoftWave es el tipo de panel que permite junto con los SoftWaves cónicos la mayor cantidad de variables al momento de diseñar, podemos diseñar en base a diámetros tangentes de tamaños variables o homogéneos y también construir estas curvas y contra curvas variando el tamaño del facetado, con 10 mm como mínimo, si uno desea que no se vea el facetado en el diseño esto se logra proyectando con materiales micro perforados o MetalScreen, donde el facetado desaparece para lograr terminaciones curvas lineales.

## SWC: CURVOS CÓNICOS

Las curvas cónicas son un poco más complejas al momento de diseñar ya que debemos proyectar diámetros tangentes en un extremo del panel que se intercalan en el otro extremo. También podemos variar la medida de los lados, deseando que el facetado sea parte de nuestro diseño o utilizando un material con un porcentaje de apertura como un micro perforado o MetalScreen.

Medidas del facetado pueden ser variables o iguales.

Secuencia: ángulo, lado y cantidad de lados.

Paneles cónicos deben compensar lados opuestos para lograr paneles paralelos.

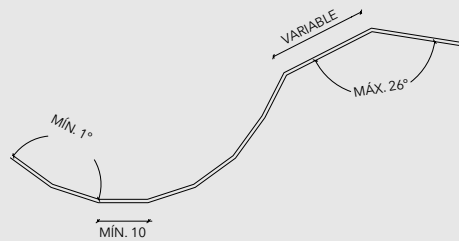

## TIPOS DE FIJACIÓN



### FIJACIÓN A LA VISTA TODOS LOS ESPESORES

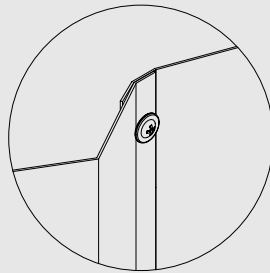

### FIJACIÓN OCULTA SOLO BAJOS ESPESORES (INTERIOR)

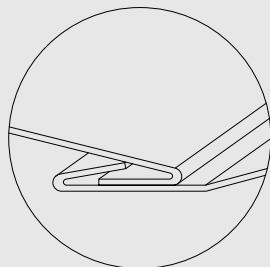

## OPCIONES DE MACHIHEMBRADO

(SOLO INTERIOR)

JUNTA CON SOPORTE

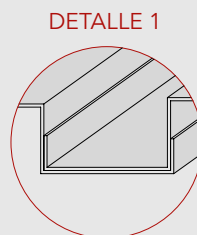
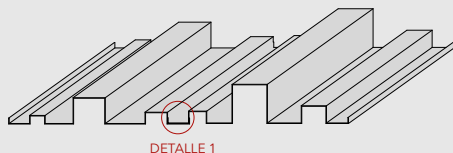

FIJACIÓN OCULTA

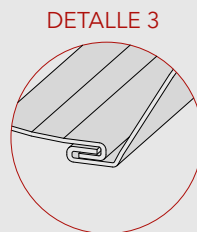
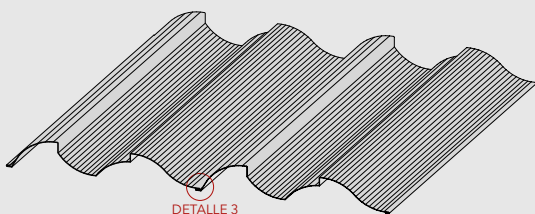
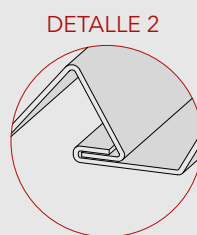
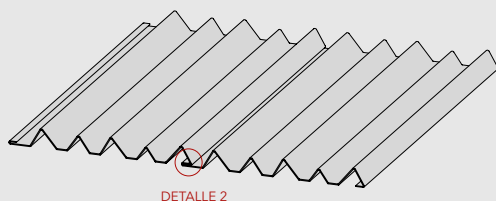

## OPCIONES DE PLEGUES Y FORMAS

LONGITUD MÁXIMA PLEGADO



CURVA DIRECCIONAL  
X= MEDIDA VARIABLE SEGÚN ESPESOR



ÁNGULO MÍNIMO PLEGADO  
(CURVAS)



ANCHO MÁXIMO PLEGADO 1250 mm

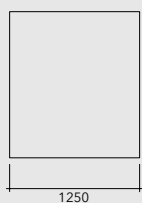

PANELES RADIALES

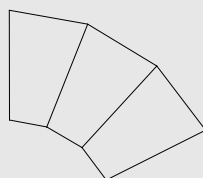

CURVAS SEGMENTADAS ENTRE 1° Y 21°



SECCIÓN MÍNIMA DE PLEGADO QL

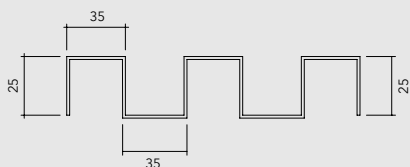

PANEL CÓNICO COMPENSADO



ÁNGULO MÁXIMO PLEGADO



ÁNGULO MÁXIMO DE PLEGADO

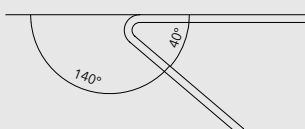

GEOCLAD DISTANCIA MÍNIMA DE PLEGADO



**GEOCLAD**

Fachadas | Paneles single skin





## PROTOTIPOS

QLC 100



QLC 45

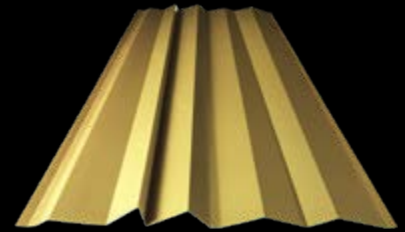

QLC 456

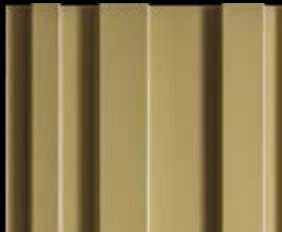

QL 3025

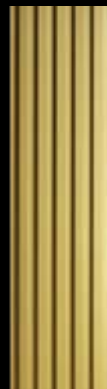

SW 15



SW 90

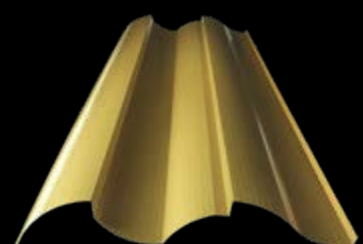



SW 1510

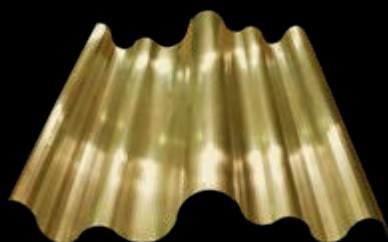

SW 1520



T 1

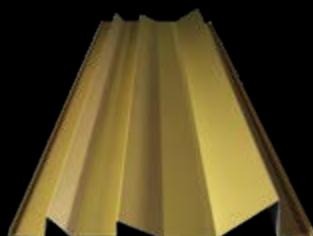

T 6

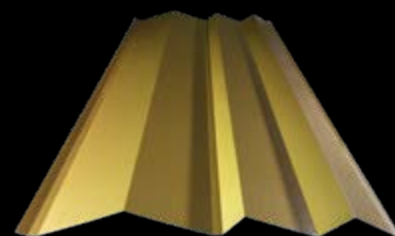

SW 100

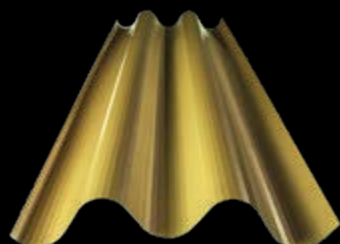

T 8

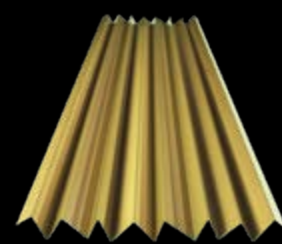

## INSTALACIÓN

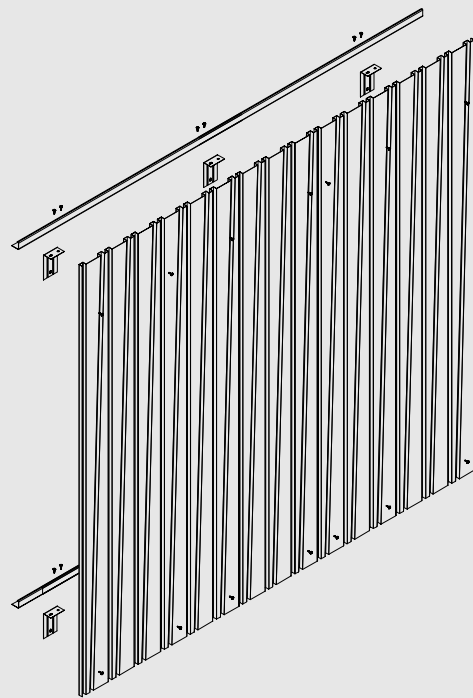
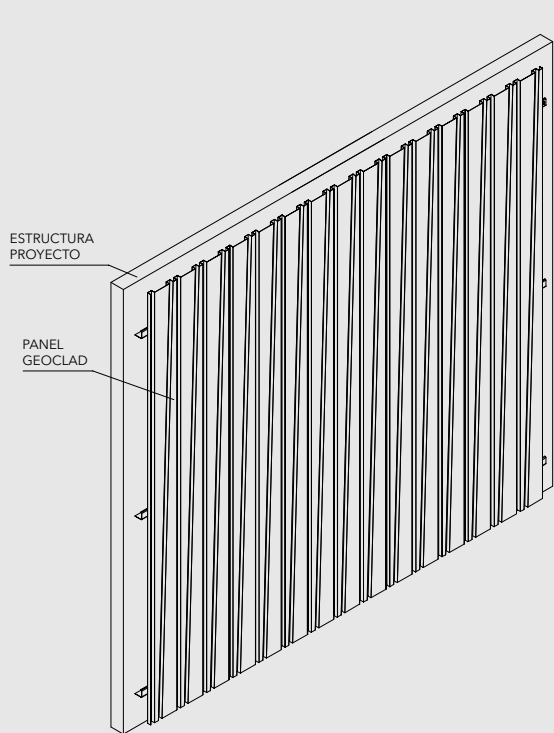

### DETALLE DE INSTALACIÓN

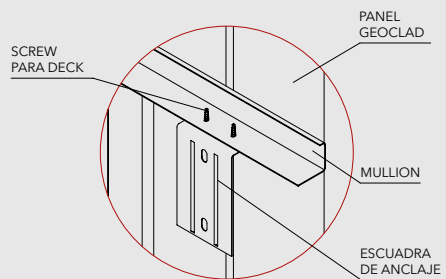

AVANCE SEGÚN PROYECTO  
(AVANCE VARIABLE)

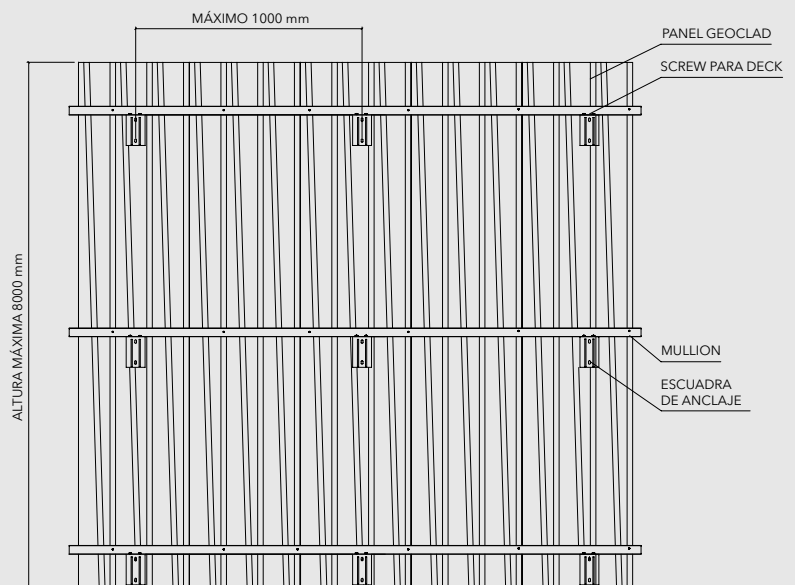
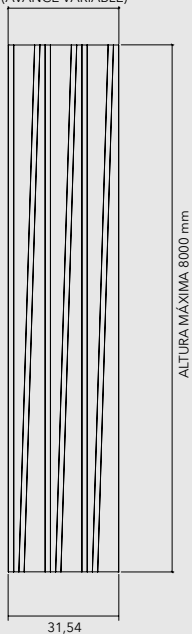



## INSTALACIÓN

### PANEL GEOCLAD TIPO SCREENPANEL

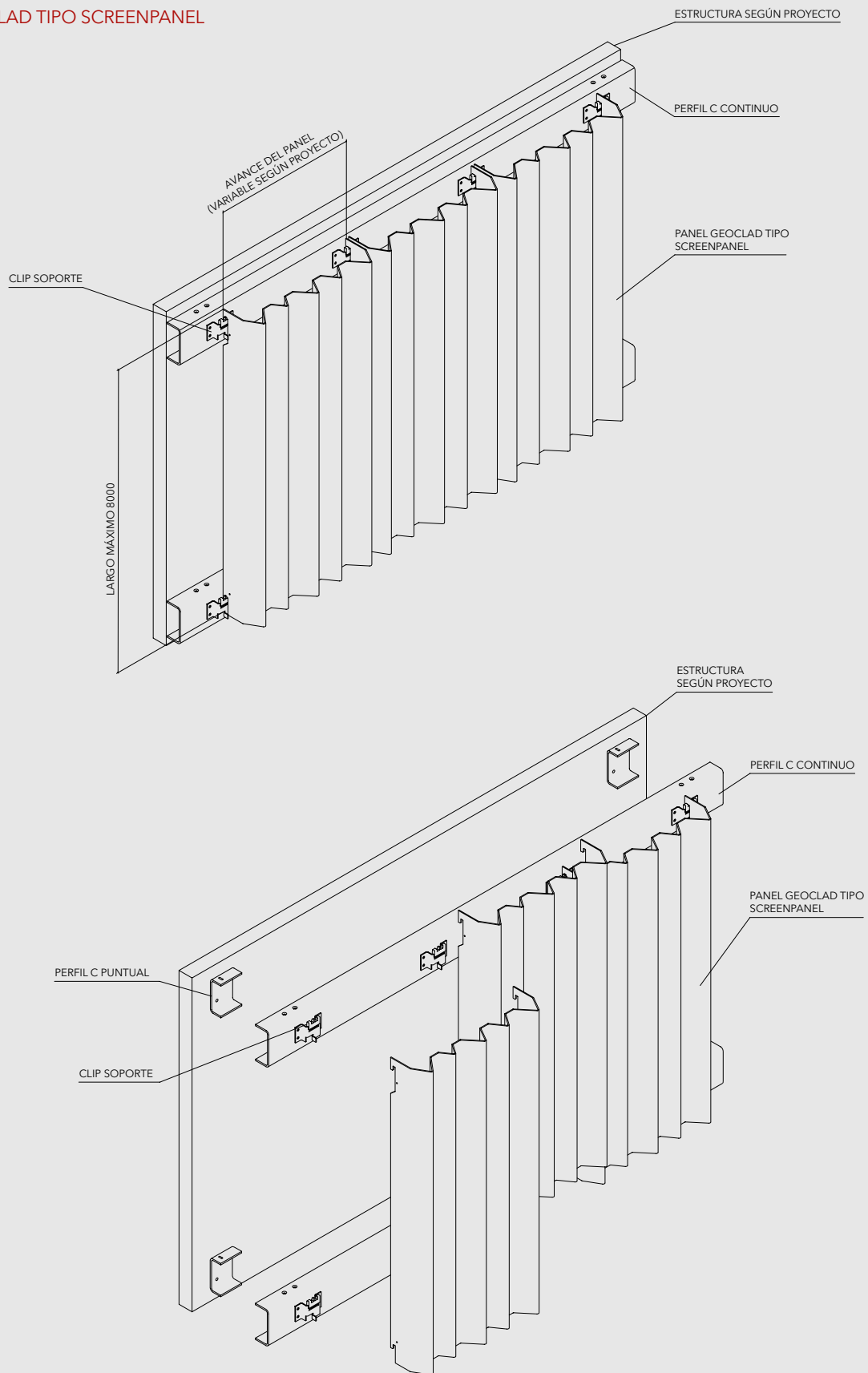

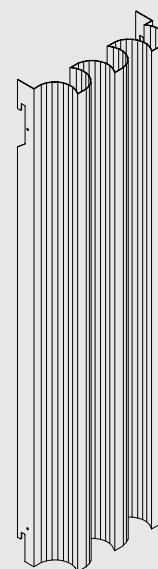
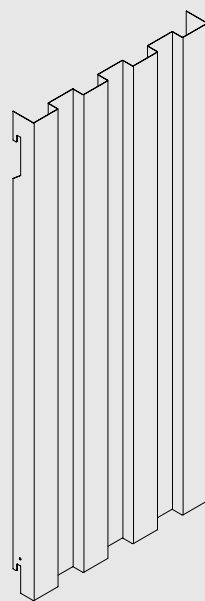
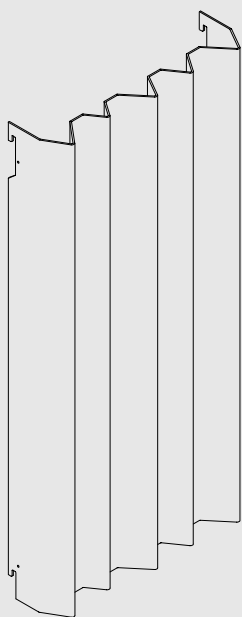
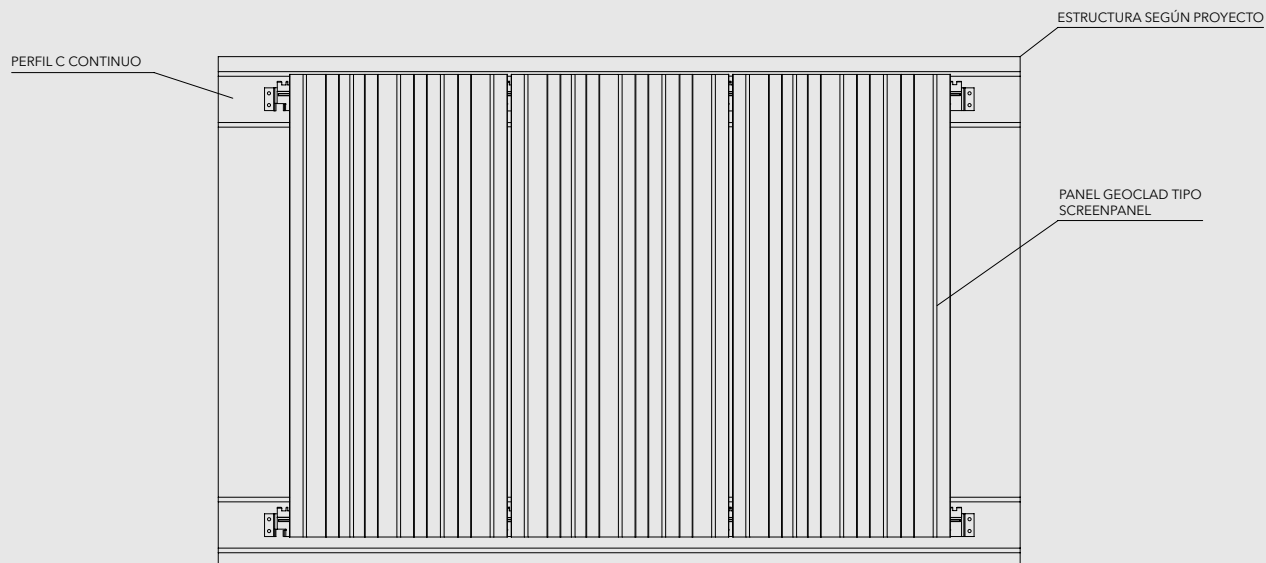

CLIP SOPORTE

PERFIL C PUNTUAL

GUÍA PLÁSTICA SOPORTE

DETALLE PANELES

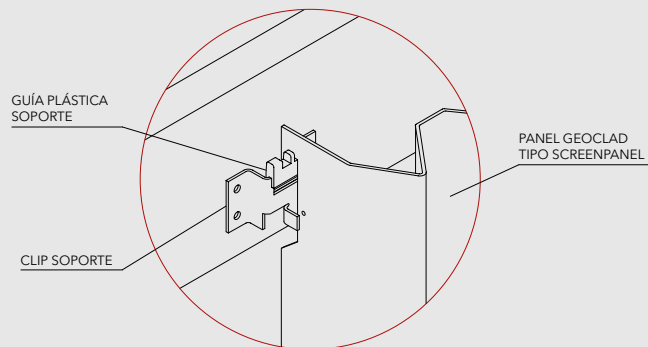
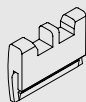
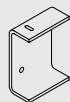
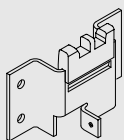

PERFIL C CONTINUO

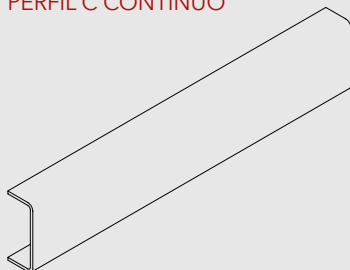









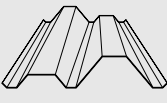

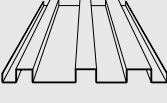

**GEOCLAD**



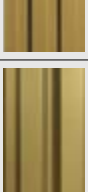
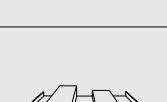



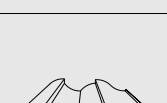
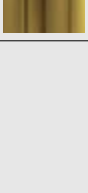
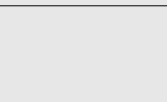



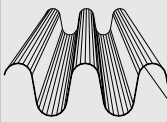



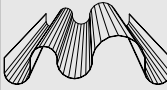

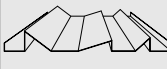
Fachadas | Paneles single skin

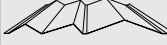
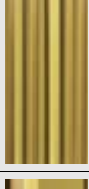

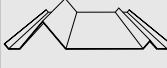

CÓDIGO MODELO	VISTA 3D	VISTA FRONTAL	CÓDIGO COMERCIAL	MATERIAL	MEDIDAS (mm)			METALSCREEN SOLO TRAMAS FINAS HD*	PERFORADOS	
					ESPESOR	DESARROLLO	AVANCE		EN LINEA**	PUNZONADO***
QLC 45			QL 605-430/Az	ALUZINC	0,5-0,6-1,0-1,2-2,0	605	460	✓	✓	✓
			QL 605-430/Al	ALUMINIO	0,7-1,0-1,2					
			QL 605-430/Eu	ALUMINIO ESPECIAL	0,6-0,7-1,0-1,5					
			QL 605-430/Ac	ACERO CORTEN	0,6-1,0-1,9					
QLC 100			QL 605-460/Az	ALUZINC	0,5-0,6-1,0-1,2-2,0	605	405	✓	✓	✓
			QL 605-460/Al	ALUMINIO	0,7-1,0-1,2					
			QL 605-460/Eu	ALUMINIO ESPECIAL	0,6-0,7-1,0-1,5					
			QL 605-460/Ac	ACERO CORTEN	0,6-1,0-1,9					
QL 456			QL 605-350/Az	ALUZINC	0,5-0,6-1,0-1,2-2,0	605	350	✓	✓	✓
			QL 605-350/Al	ALUMINIO	0,7-1,0-1,2					
			QL 605-350/Eu	ALUMINIO ESPECIAL	0,6-0,7-1,0					
			QL 605-350/Ac	ACERO CORTEN	0,6-1,0					
QL 3025			QL 605-315/Az	ALUZINC	0,5-0,6-1,0-1,2-2,0	605	312	✓	✓	✓
			QL 605-315/Al	ALUMINIO	0,7-1,0-1,2					
			QL 605-315/Eu	ALUMINIO ESPECIAL	0,6-0,7-1,0					
			QL 605-315/Ac	ACERO CORTEN	0,6-1,0					
QL 4025			QL605-330/AZ	ALUZINC	0,5-0,6-1,0	605	330	✓	✓	✓
			QL605-330/AL	ALUMINIO	0,7-1,0-1,2					
			QL605-330/AC	ACERO CORTEN	0,6-1,0					
QL 6025			QL605-360/AZ	ALUZINC	0,5-0,6-1,0	605	360	✓	✓	✓
			QL605-360/AL	ALUMINIO	0,7-1,0-1,2					
			QL605-360/AC	ACERO CORTEN	0,6-1,0					
QL 8050			QL 605-338/Az	ALUZINC	0,5-0,6-1,0-1,2-2,0	605	338	✓	✓	✓
			QL 605-338/Al	ALUMINIO	0,7-1,0-1,2-3,0					
			QL 605-338/Eu	ALUMINIO ESPECIAL	0,6-0,7-1,0					
			QL 605-338/Ac	ACERO CORTEN	0,6-1,0					
SW 15			QL 605-270/Az	ALUZINC	0,5-0,6-1,0-1,2	605	270	✓	✓	✓
			QL 605-270/Al	ALUMINIO	0,7-1,0-1,2					
			QL 605-270/Eu	ALUMINIO ESPECIAL	0,6-0,7-1,0					
			QL 605-270/Ac	ACERO CORTEN	0,6-1,0					
SLW 90			QL 605-480/Az	ALUZINC	0,5-0,6-1,0-1,2	605	480	✓	✓	✓
			QL 605-480/Al	ALUMINIO	0,7-1,0-1,2					
			QL 605-480/Eu	ALUMINIO ESPECIAL	0,6-0,7-1,0					
			QL 605-480/Ac	ACERO CORTEN	0,6-1,0					



CÓDIGO MODELO	VISTA 3D	VISTA FRONTAL	CÓDIGO COMERCIAL	MATERIAL	MEDIDAS (mm)			METALSCREEN SOLO TRAMAS FINAS HD*	PERFORADOS	
					ESPESOR	DESARROLLO	AVANCE		EN LINEA**	PUNZONADO***
SW 100			QL 605-270/Az	ALUZINC	0,5-0,6-1,0-1,2	605	270	✓	✓	✓
			QL 605-270/Al	ALUMINIO	0,7-1,0-1,2					
			QL 605-270/Eu	ALUMINIO ESPECIAL	0,6-0,7-1,0					
			QL 605-270/Ac	ACERO CORTEN	0,6-1,0					
SW 1510			QL1000-750/Az	ALUZINC	0,5-0,6-1,0-1,2	1000	750	✓	×	✓
			QL1000-750/Al	ALUMINIO	0,7-1,0-1,2					
			QL1000-750/Eu	ALUMINIO ESPECIAL	0,6-0,7-1,0					
			QL1000-750/Ac	ACERO CORTEN	0,6-1,0					
SW 1520			QL1000-480/Az	ALUZINC	0,5-0,6-1,0-1,2-2,0	1000	480	✓		✓
			QL1000-480/Al	ALUMINIO	0,7-1,0-1,2-3,0					
			QL1000-480/Eu	ALUMINIO ESPECIAL	0,6-0,7-1,0-1,5					
			QL1000-480/Ac	ACERO CORTEN	0,6-1,0-1,9					
T 1			QL 605-390/Az	ALUZINC	0,5-0,6-1,0-1,2-2,0	605	390	✓	✓	✓
			QL 605-390/Al	ALUMINIO	0,7-1,0-1,2-3,0					
			QL 605-390/Eu	ALUMINIO ESPECIAL	0,6-0,7-1,0-1,5					
			QL 605-390/Ac	ACERO CORTEN	0,6-1,0-1,9					
T 6			QL 605-550/Az	ALUZINC	0,5-0,6-1,0-1,2	605	550	✓	✓	✓
			QL 605-550/Al	ALUMINIO	0,7-1,0-1,2					
			QL 605-550/Eu	ALUMINIO ESPECIAL	0,6-0,7-1,0					
			QL 605-550/Ac	ACERO CORTEN	0,6-1,0					
T 8			QL 605-365/Az	ALUZINC	0,5-0,6-1,0-1,2-2,0	605	365	✓	✓	✓
			QL 605-365/Al	ALUMINIO	0,7-1,0-1,2					
			QL 605-365/Eu	ALUMINIO ESPECIAL	0,6-0,7-1,0-1,5					
			QL 605-365/Ac	ACERO CORTEN	0,6-1,0-1,9					
T 100			QL 605-430/Az	ALUZINC	0,5-0,6-1,0-1,2-2,0	605	430	✓	✓	✓
			QL 605-430/Al	ALUMINIO	0,7-1,0-1,2-3,0					
			QL 605-430/Eu	ALUMINIO ESPECIAL	0,6-0,7-1,0-1,5					
			QL 605-430/Ac	ACERO CORTEN	0,6-1,0-1,9					
T 110			QL 605-460/Az	ALUZINC	0,5-0,6-1,0-1,2-2,0	605	460	✓	✓	✓
			QL 605-460/Al	ALUMINIO	0,7-1,0-1,2-3,0					
			QL 605-460/Eu	ALUMINIO ESPECIAL	0,6-0,7-1,0-1,5					
			QL 605-460/Ac	ACERO CORTEN	0,6-1,0-1,9					
TC 4			QL 605-550/Az	ALUZINC	0,5-0,6-1,0-1,2	605	550	✓	✓	✓
			QL 605-550/Al	ALUMINIO	0,7-1,0-1,2					
			QL 605-550/Eu	ALUMINIO ESPECIAL	0,6-0,7-1,0					
			QL 605-550/Ac	ACERO CORTEN	0,6-1,0					
TC 21			QL 605-440/Az	ALUZINC	0,5-0,6-1,0-1,2	605	440	✓	✓	✓
			QL 605-440/Al	ALUMINIO	0,7-1,0-1,2					
			QL 605-440/Eu	ALUMINIO ESPECIAL	0,6-0,7-1,0					
			QL 605-440/Ac	ACERO CORTEN	0,6-1,0					

**GEOCLAD**

Fachadas | Paneles single skin



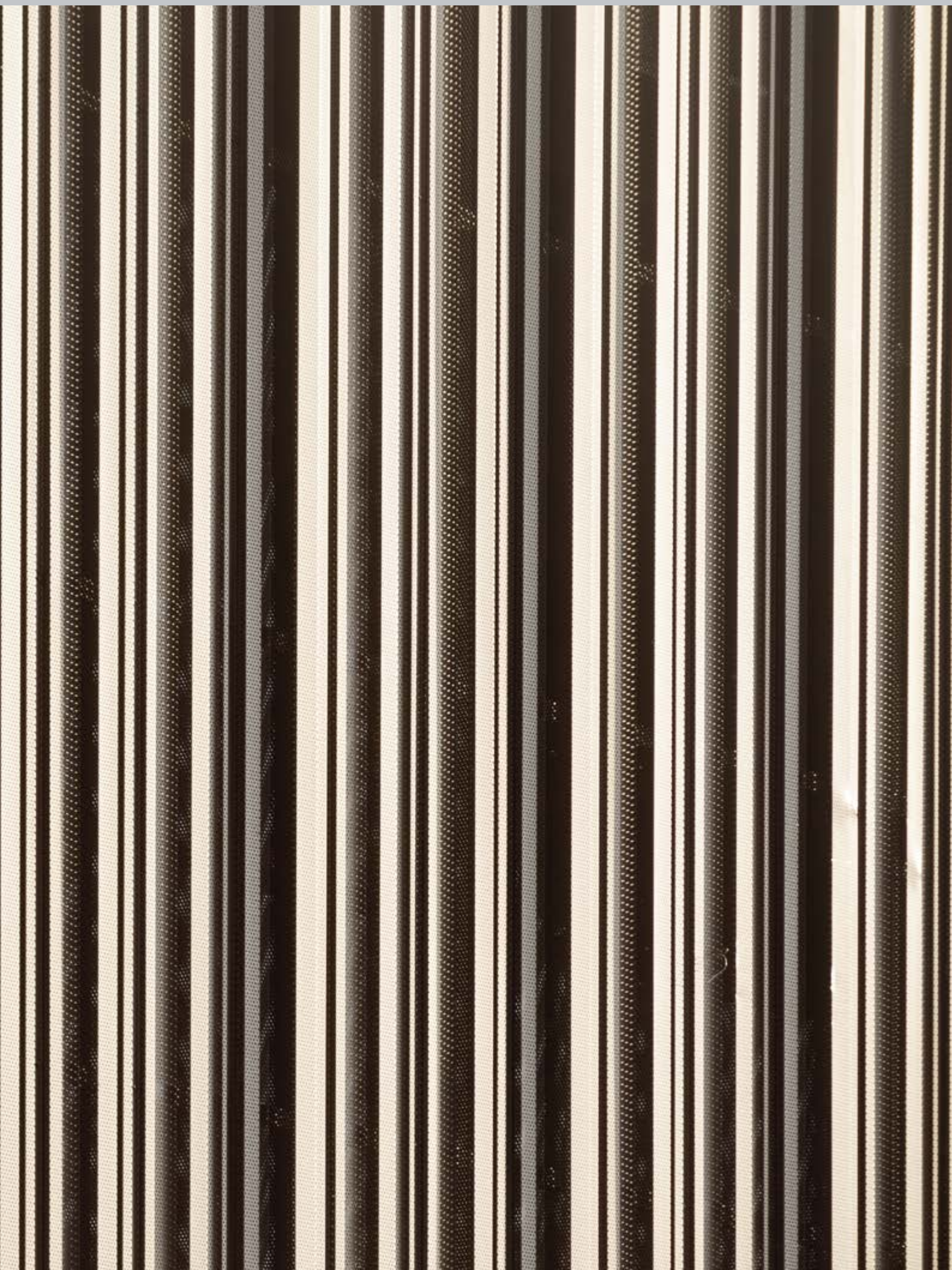

# QUADROLINES





# QUADROLINES

Fachadas | Paneles single skin



Los paneles QuadroLines han sido diseñados para el recubrimiento de fachadas, entregando una lectura continua y homogénea. Destaca su linealidad y geometría, lo que lo hace un panel de lectura simple. Puede ser instalado con los nervios en sentido horizontal o vertical, lo que lo hace muy versátil. Con la opción de panel perforado, al instalarse frente a cristales, proporciona un excelente control solar.

## DESCRIPCIÓN TÉCNICA

### TABLA DE PESOS

PRODUCTO	MATERIAL	LARGO MÁX. (ml)	ESPESOR (mm)	PESO (kg/m <sup>2</sup> )	RENDIMIENTO (Paneles /m <sup>2</sup> )
QUADROLINES 15 x 10	ALUZINC	6000	0,4	5,2	5,55
	ALUZINC		0,5	6,5	
	ALUMINIO		0,6	2,68	
	ALUMINIO		0,7	3,12	
QUADROLINES 30 x 15	ALUZINC	6000	0,5	6,14	2,6
	ALUMINIO		0,6	2,53	
	ALUMINIO		0,7	2,95	
	ACERO CORTEN		0,6	7,5	

- Colores: más de 100 colores estándar y especiales a pedido
- Terminación: lisa o perforada
- Uso: revestimientos
- Largos: se recomienda no sobrepasar los 6000 mm
- Otros materiales disponibles: aluminio, cobre, zinc y acero corten solo para 30 x 15

### PANEL QUADROLINES 15 x 10

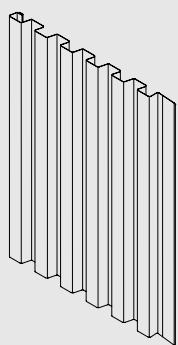

### SECCIÓN PANEL QUADROLINES 15 x 10

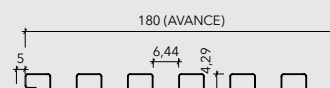

### PANEL QUADROLINES 30 x 15

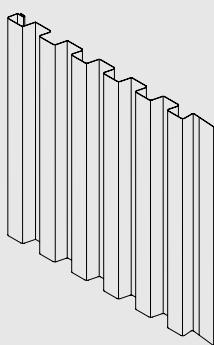

### SECCIÓN PANEL QUADROLINES 30 x 15



## INSTALACIÓN

La instalación del panel QuadroLines 15x10 es en base a un sistema de machihembrado con portapaneles. El portapanel "C" está diseñado para aplicaciones de muros interiores y superficies curvas. La opción del portapanel "V" se emplea principalmente para fachadas y cielos. El panel QuadroLines 30 x 15 se fija directamente a la estructura en base a un sistema de machihembrado lo que permite una lectura homogénea, sin uniones aparentes y fijaciones a la vista.

### \*PORTAPANEL "C" QUADROLINES 15 x 10

\* Portapanel recomendado para instalación de revestimiento

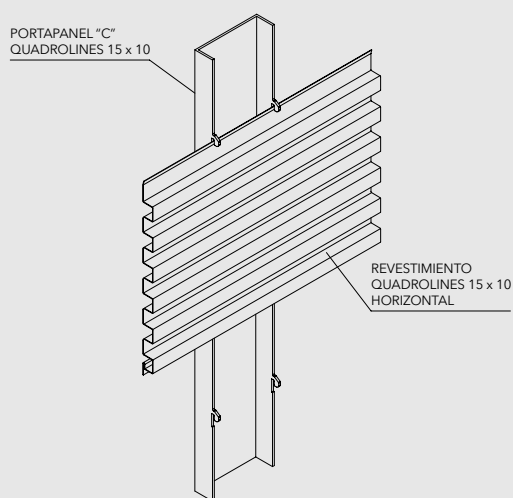

### PORTAPANEL "V" QUADROLINES 15 x 10

\* Portapanel recomendado para instalación en cielo

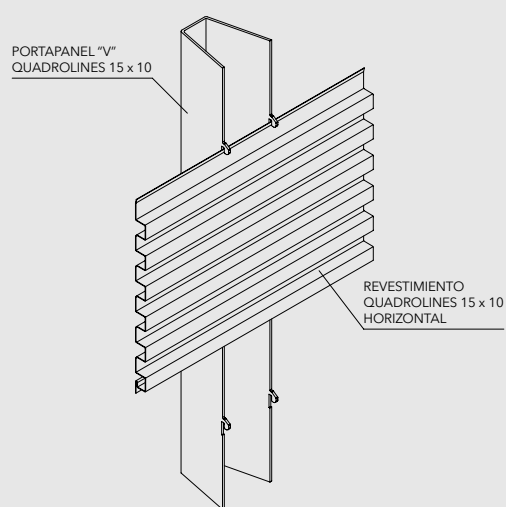

### ESQUEMA DE INSTALACIÓN

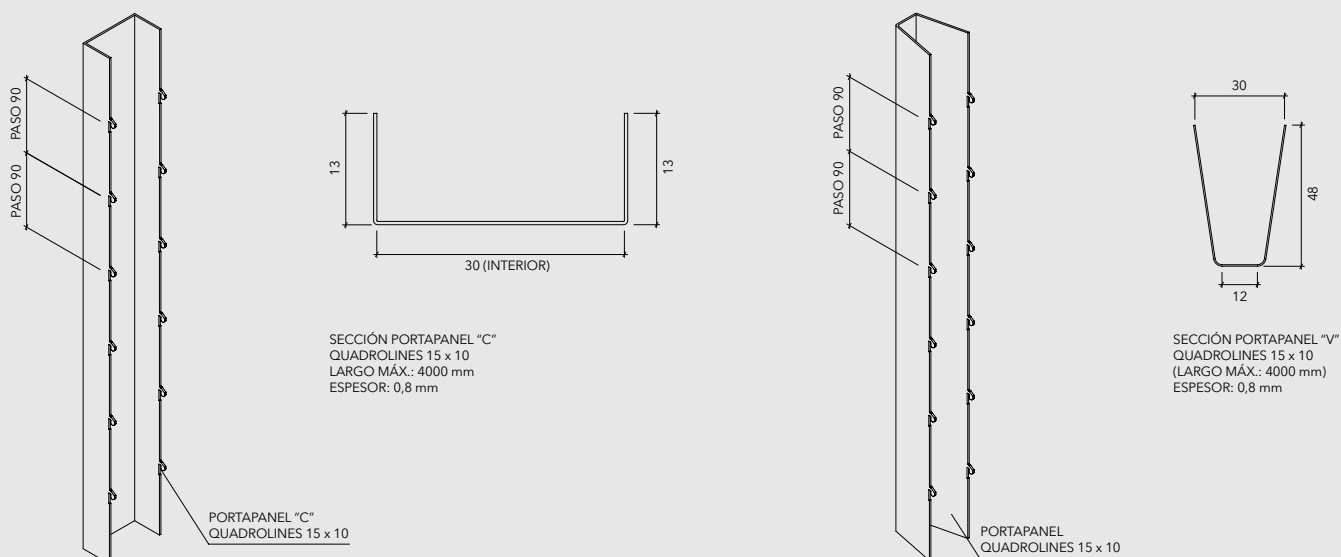

\* El panel QuadroLines 30 x 15 y 60 x 30 se fija directamente a la estructura en base a un sistema de machihembrado lo que permite una lectura homogénea, sin uniones aparentes y fijaciones a la vista.

# QUADROLINES

Fachadas | Paneles single skin

## ISOMÉTRICA QUADROLINES CUBIERTA (30 x 15)

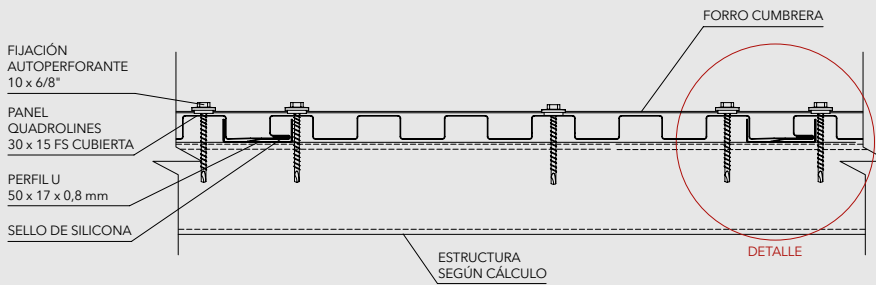
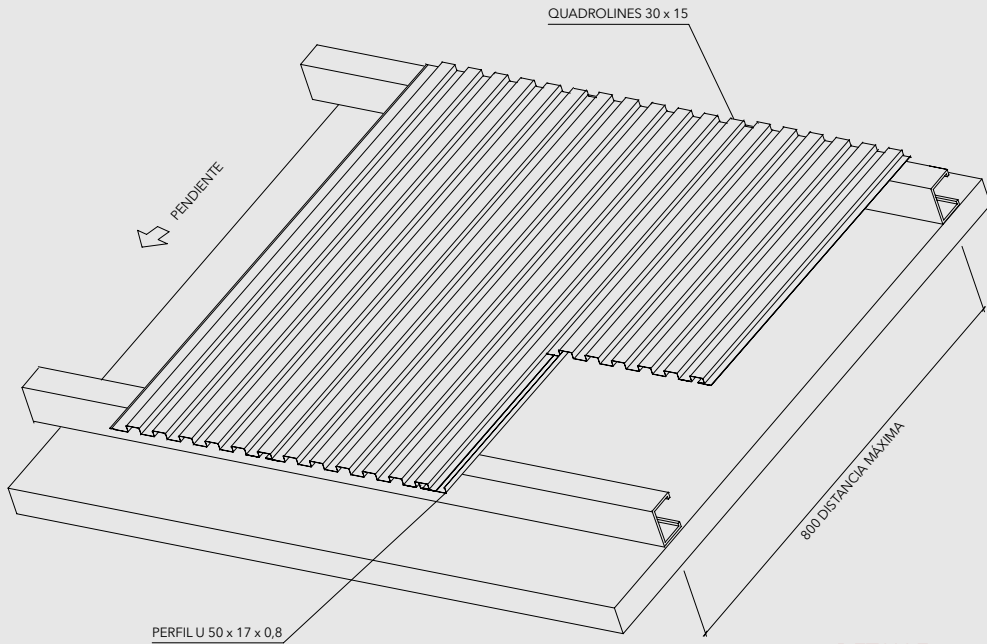

### DETALLE

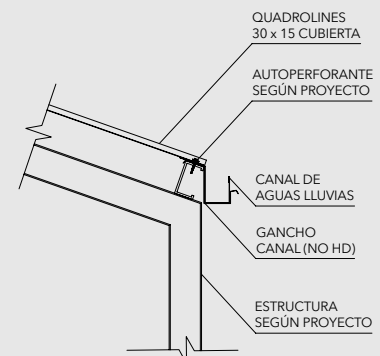
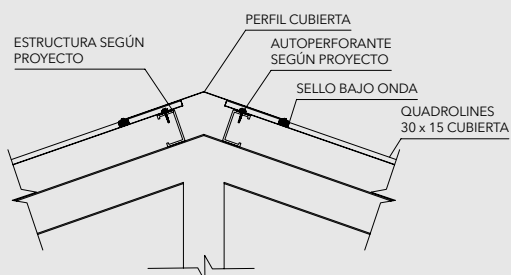
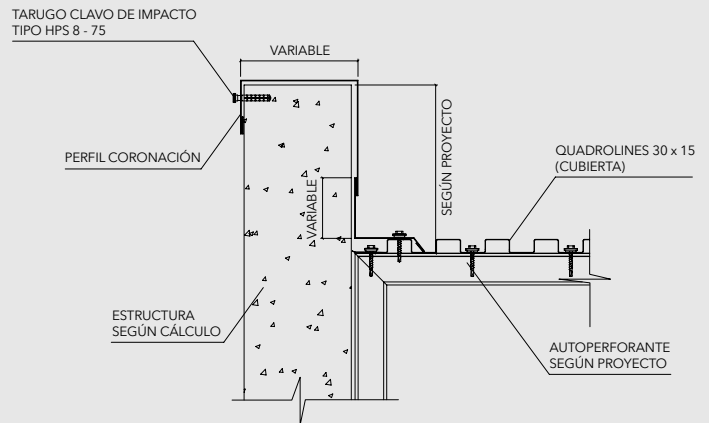
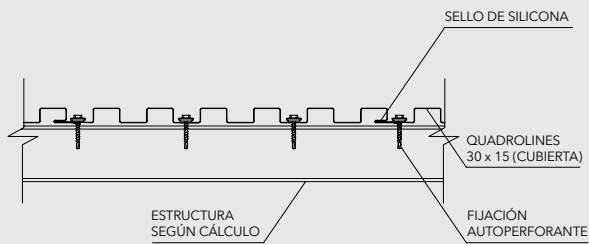
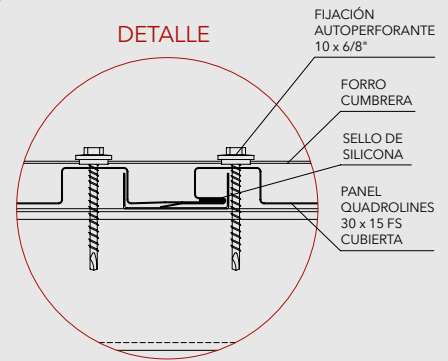





# QUADROLINES

Fachadas | Paneles single skin





# QUADROLINES

Fachadas | Paneles single skin

## INSTALACIÓN

### ISOMÉTRICA QUADROLINES 30 x 15

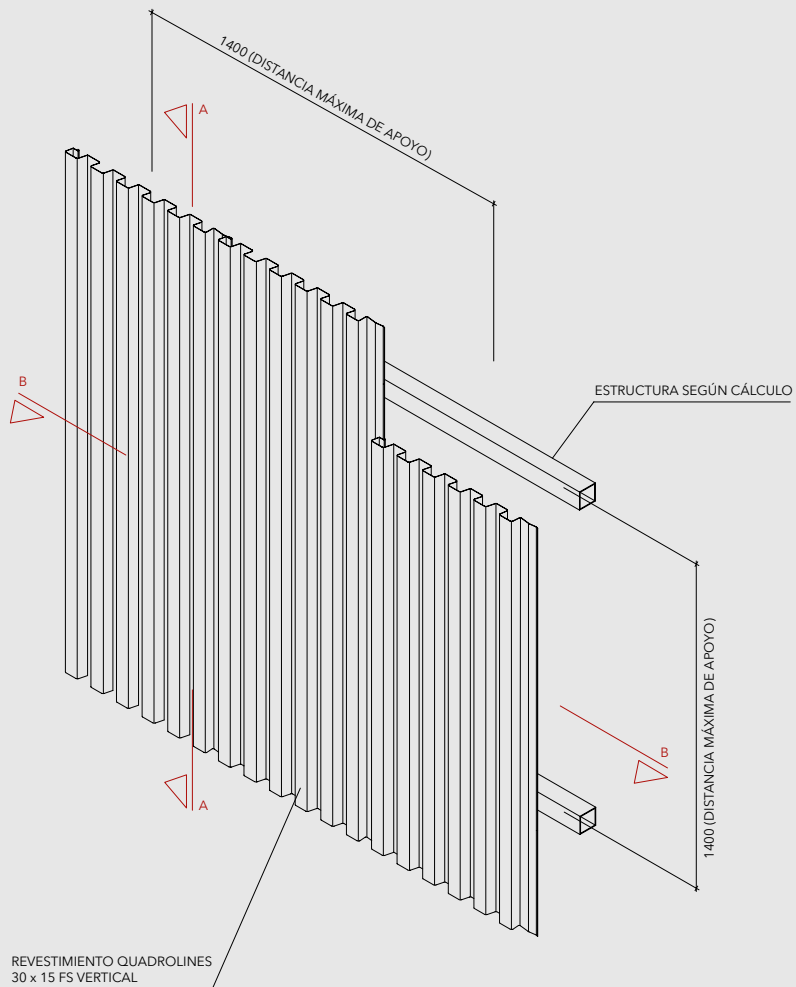

### CORTE A

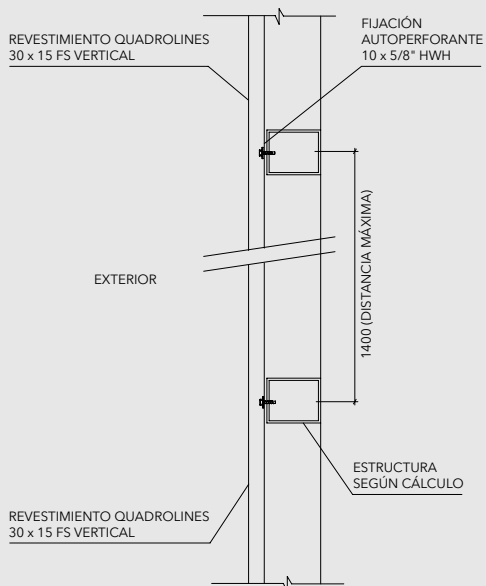

### CORTE B

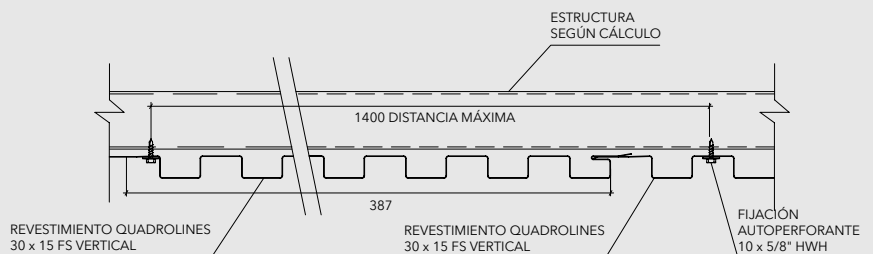

## DETALLE VENTANA SUPERIOR

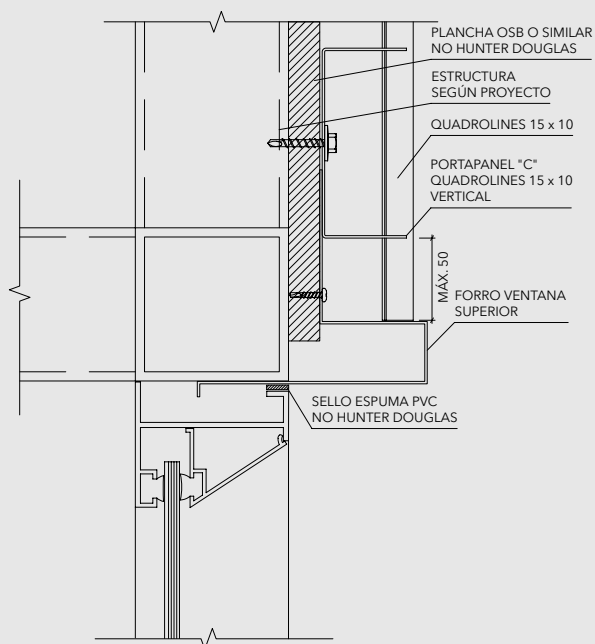

## PERFORACIONES ESTÁNDAR

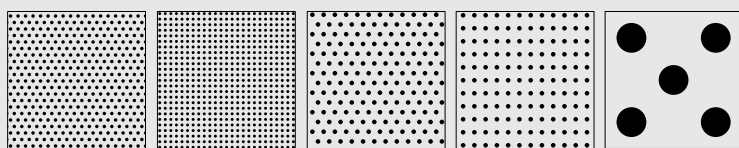

# 103	# 106	# 110-M1	# 110-M3	# 112
Ø 3 mm	Ø 2,5 mm	Ø 3,9 mm	Ø 3,9 mm	Ø 10 mm
20% abierto	16% abierto	21% abierto	21% abierto	23% abierto
6,35 mm	5,5 mm	9,53 mm	9,53 mm	18 mm
5,5 mm	5,5 mm	8,25 mm	11 mm	4 mm

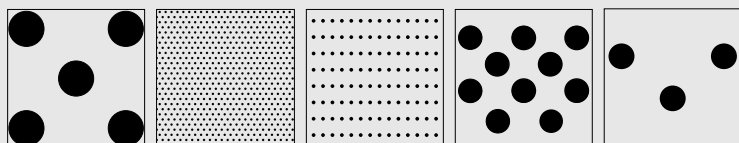

# 113	# 118	# 118 M2	# 130	# 131
Ø 15 mm	Ø 2 mm	Ø 2 mm	Ø 10 <sup>+0,05</sup> mm	Ø 15 <sup>+0,05</sup> mm
23% abierto	15% abierto	7,3% abierto	30% abierto	10% abierto
27 mm	8,6 mm	3 mm	12,6 mm	50 mm
6 mm	5 mm	6,6 mm	1,3 mm	12 mm

Nota: Los componentes del producto de esta ficha están en constante proceso de innovación y desarrollo, por lo que pueden estar afectos a modificaciones. Las medidas informadas en esta ficha técnica están expresadas en milímetros (mm). Para garantizar el correcto funcionamiento del producto, la instalación deberá ser siempre ejecutada por un distribuidor autorizado, utilizando todos los accesorios definidos según especificaciones técnicas de Hunter Douglas.

# MINIWAVE





# MINIWAVE

Fachadas | Paneles single skin



El panel MiniWave ha sido diseñado para usarse como revestimiento interior, exterior o cielo, con una geometría en base a finas líneas onduladas. Se instala con un sistema de empalme machihembrado. El sistema puede considerar fijaciones intermedias a la vista, según requerimiento del proyecto. Los paneles se pueden instalar de forma horizontal o vertical. Este panel perforado permite ser utilizado en aplicaciones de control solar pasivo y soluciones acústicas.

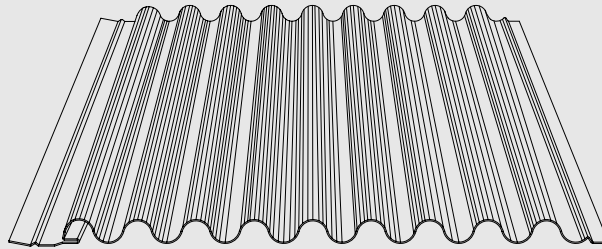

## SECCIÓN MINIWAVE

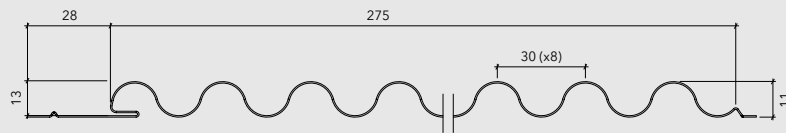

## DESCRIPCIÓN TÉCNICA

PRODUCTO	MATERIAL	ESPESOR (mm)	PESO (kg/m <sup>2</sup> )	RENDIMIENTO (paneles/m <sup>2</sup> )
MINIWAVE	ALUZINC	0,4	4,5	3,70
		0,5	5,62	

## PANEL MINIWAVE CURVO CON TRABA

RADIOS MÍNIMOS		
ESPESOR (mm)	RADIO (mm)	LARGO MÁX. (mm)
0,4 - 0,5	13000	2500

## PANEL MINIWAVE CURVO SIN TRABA (aplicación en cubierta)

RADIOS MÍNIMOS		
ESPESOR (mm)	RADIO (mm)	LARGO MÁX. (mm)
0,4	2500	2500

El rendimiento del panel curvo sin traba es de 4.1 ml/m

- Colores: más de 100 colores estándar y especiales a pedido
- Terminación: lisa, perforada, Woodgrains y Mineralgrains
- Usos: revestimientos y cielos
- Largos: según requerimientos del proyecto, se recomienda no sobrepasar los 6 metros
- Otros materiales disponibles: acero corten, aluminio, cobre y zinc





## INSTALACIÓN

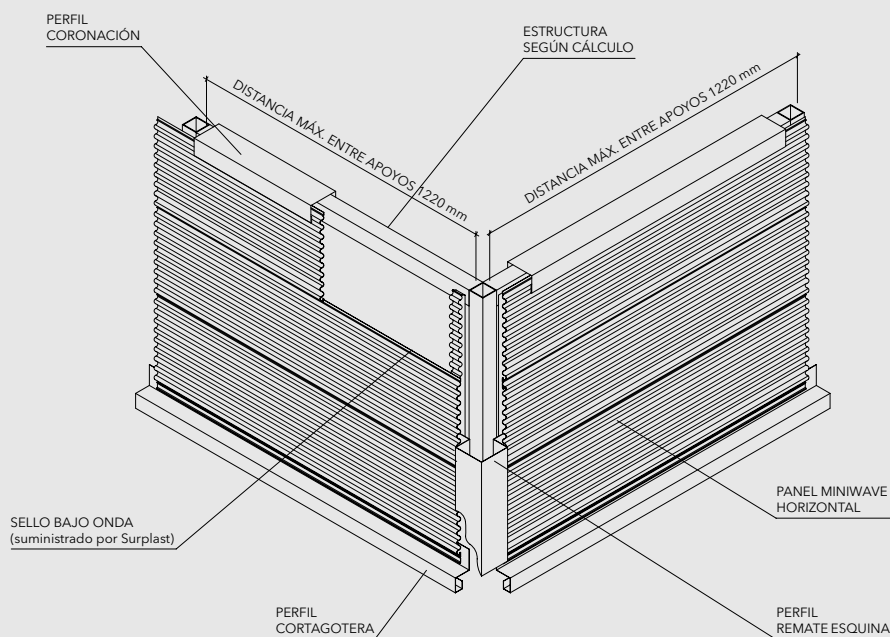

## UBICACIÓN DE FIJACIONES

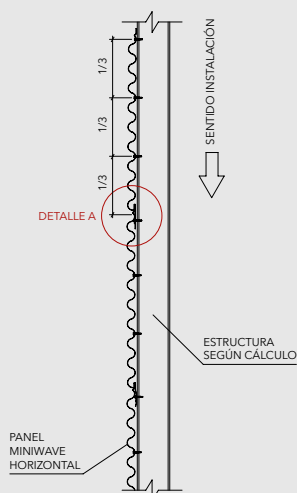
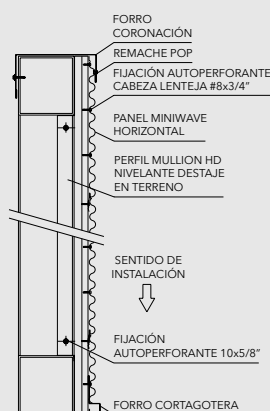

## DETALLE A

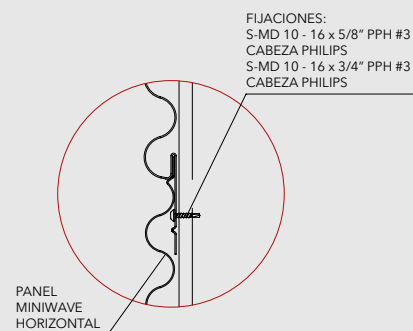

## PERFORACIONES ESTÁNDAR

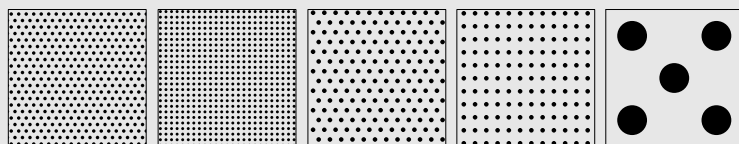

# 103	# 106	# 110-M1	# 110-M3	# 112
Ø 2,95 ±0,05 mm	Ø 2,5 ±0,05 mm	Ø 3,9 ±0,05 mm	Ø 3,9 ±0,05 mm	Ø 10 mm
20% abierto	16% abierto	15% abierto	12% abierto	20% abierto
3,35 mm	3 mm	5,53 mm	5,53 mm	18 mm
2,5 mm	3 mm	4,25 mm	7 mm	4 mm

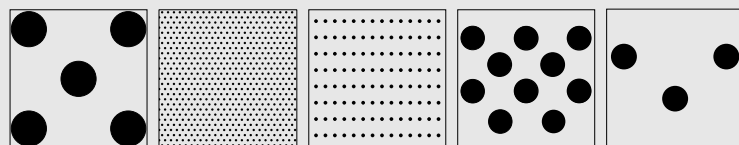

# 113	# 118	# 118 M2	# 130	# 131
Ø 15 mm	Ø 2 mm	Ø 2 mm	Ø 10 ±0,05 mm	Ø 15 ±0,05 mm
20% abierto	15% abierto	7,3% abierto	30% abierto	10% abierto
27 mm	3 mm	3 mm	12,6 mm	50 mm
6 mm	2,3 mm	6,6 mm	1,3 mm	12 mm

Nota: Los componentes del producto de esta ficha están en constante proceso de innovación y desarrollo, por lo que pueden estar afectos a modificaciones. Las medidas informadas en esta ficha técnica están expresadas en milímetros (mm). Para garantizar el correcto funcionamiento del producto, la instalación deberá ser siempre ejecutada por un distribuidor autorizado, utilizando todos los accesorios definidos según especificaciones técnicas de Hunter Douglas.

# MINIWAVE

Fachadas | Paneles single skin









# SOFTWAVE 25 - 50

Fachadas | Paneles single skin



Los paneles SoftWave 25 - 50 han sido diseñados para ser usados como revestimiento. Poseen una geometría única que responde fundamentalmente a requerimientos de tipo estéticos, expresada en paneles de líneas curvas. Se fabrican liso y perforado (con 10 patrones estándar). Estos paneles, al ser perforados, pueden emplearse como elemento de control solar. En fachadas se pueden instalar con sus ondas en forma vertical u horizontal. El empalme es de tipo machi-hembra y se fija a la estructura en su parte lisa. Para estructuras desplomadas o con desnivel, se debe considerar el uso de una estructura auxiliar en base a perfilaría mullion Hunter Douglas.

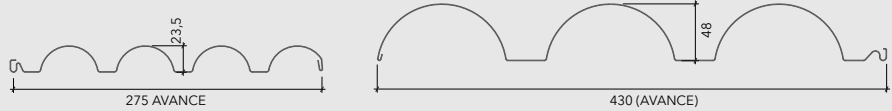

## DESCRIPCIÓN TÉCNICA

PRODUCTO	MATERIAL	ESPESOR	PESO kg/m <sup>2</sup>	RENDIMIENTO PANELES/m <sup>2</sup>
SOFTWAVE 25	ALUZINC	0,5	5,76	3,63
		0,6	6,91	
SOFTWAVE 50	ALUZINC	0,5	5,61	2,33
		0,6	6,73	

- Colores: más de 100 colores estándar y especiales a pedido, Woodgrains o Mineralgrains
- Terminación: lisa o perforada
- Usos: revestimientos
- Largos: según requerimientos del proyecto, se recomienda no sobrepasar los 8 m
- Otros materiales disponibles: acero corten, aluminio, cobre y zinc

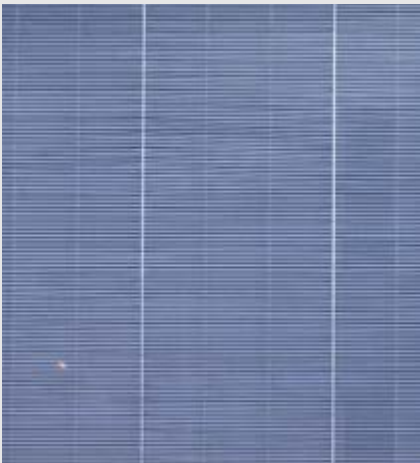

## OPCIÓN SIN CANTERÍA

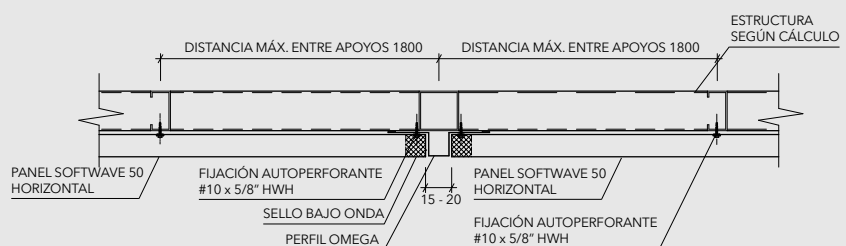

## OPCIÓN CON CANTERÍA

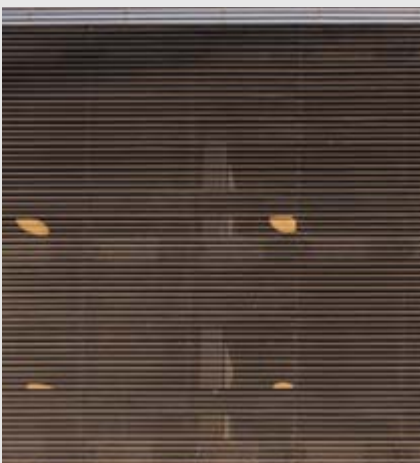
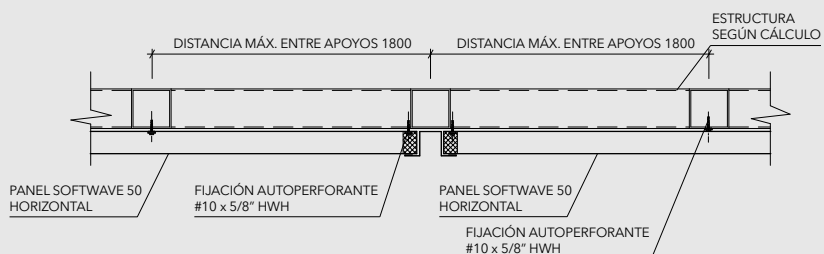

## INSTALACIÓN

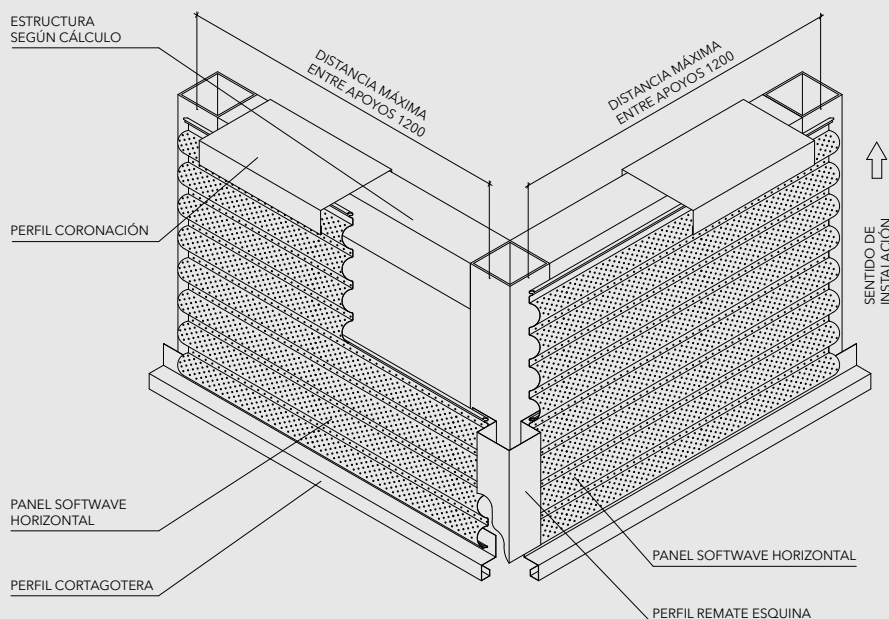

DETALLE SUPERIOR FRONTÓN  
PANEL SOFTWAVE 25 - 50 HORIZONTAL

DETALLE INFERIOR  
PANEL SOFTWAVE 25 - 50 HORIZONTAL

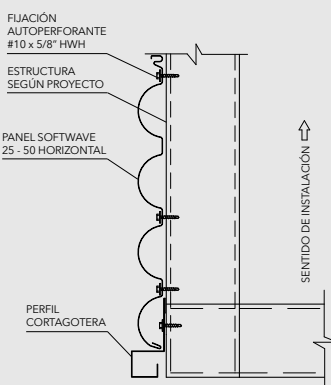
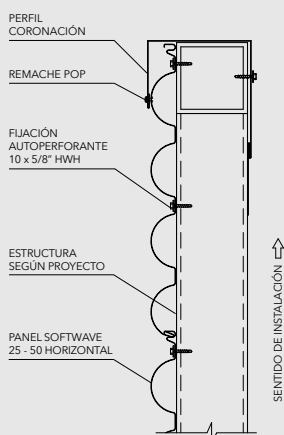

## PERFORACIONES ESTÁNDAR

# 103 Ø 2,95 ± 0,05 mm 20% abierto 3,35 mm 2,5 mm	# 106 Ø 2,5 ± 0,05 mm 16% abierto 3 mm 3 mm	# 110-M1 Ø 3,9 ± 0,05 mm 15% abierto 5,53 mm 4,25 mm	# 110-M3 Ø 3,9 ± 0,05 mm 12% abierto 5,53 mm 7 mm	# 112 Ø 10 mm 20% abierto 18 mm 4 mm
# 113 Ø 15 mm 20% abierto 27 mm 6 mm	# 118 Ø 2 mm 15% abierto 3 mm 2,3 mm	# 118 M2 Ø 2 mm 7,3% abierto 3 mm 6,6 mm	# 130 Ø 10 ± 0,05 mm 30% abierto 12,6 mm 1,3 mm	# 131 Ø 15 ± 0,05 mm 10% abierto 50 mm 12 mm

Nota: Los componentes del producto de esta ficha están en constante proceso de innovación y desarrollo, por lo que pueden estar afectos a modificaciones. Las medidas informadas en esta ficha técnica están expresadas en milímetros (mm). Para garantizar el correcto funcionamiento del producto, la instalación deberá ser siempre ejecutada por un distribuidor autorizado, utilizando todos los accesorios definidos según especificaciones técnicas de Hunter Douglas.









El panel UveLine ha sido diseñado para ser instalado como revestimiento. Posee una geometría única expresada en base a líneas rectas. Puede ser instalado de forma vertical u horizontal.

Sus aristas inclinadas proporcionan una lectura diferente, cambiando dramáticamente su apariencia dependiendo del ángulo de incidencia de la luz sobre éste.

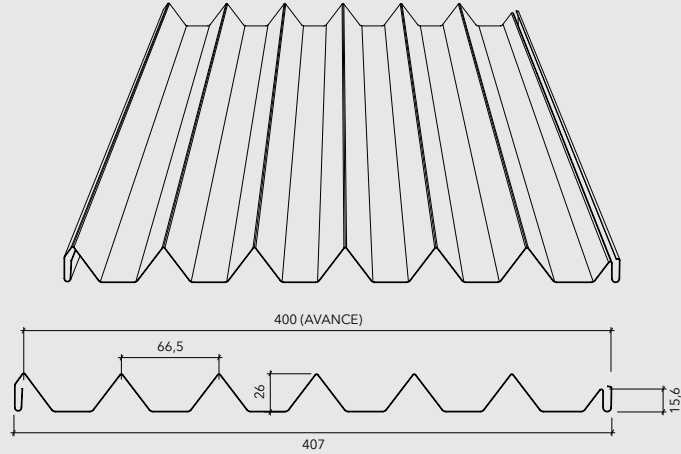

## DESCRIPCIÓN TÉCNICA

PRODUCTO	MATERIAL	ESPESOR (mm)	PESO (kg/m <sup>2</sup> )	RENDIMIENTO (paneles/m <sup>2</sup> )
UVELINE	ALUZINC	0,5	5,9	2,5
		0,6	7,5	

Colores: más de 100 colores estándar y especiales a pedido, Woodgrains y Mineralgrains

- Terminación: lisa o perforada
- Usos: revestimientos
- Largo: según requerimiento del proyecto, se recomienda no sobrepasar los 6 metros
- Otros materiales disponibles: acero corten, aluminio, cobre y zinc

## MONTAJE

El montaje del panel UveLine es simple, rápido y económico. Se fija mediante un tornillo autoperforante directamente a la estructura de apoyo. Los sellos recomendados son de polietileno reticulado. El empalme es de tipo machi-hembrado y se fija a la estructura en el valle.

### OPCIÓN CON CANTERÍA

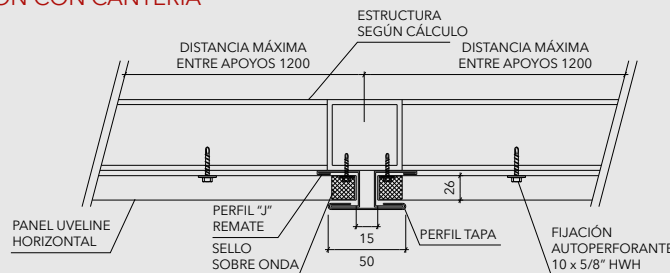

### PERFIL MULLION

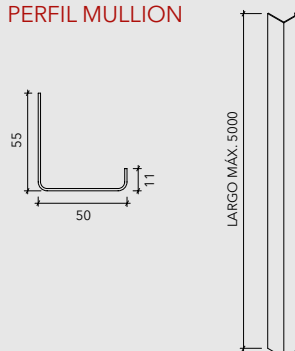

### ANCLAJE SOPORTE

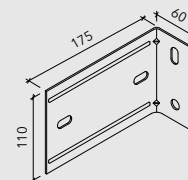

## INSTALACIÓN

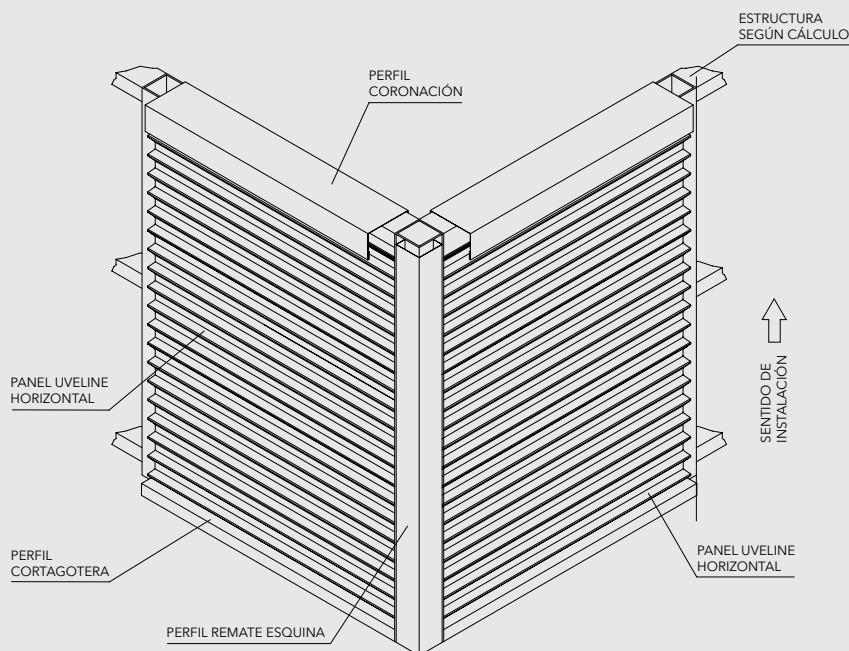

### FIJACIÓN Y SENTIDO DE INSTALACIÓN

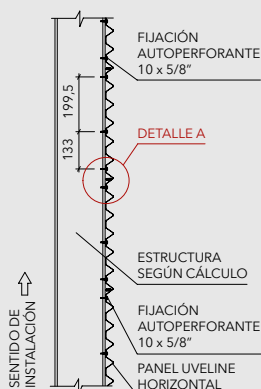

### DETALLE A

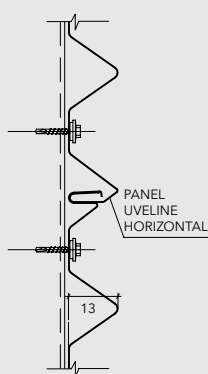

### OPCIÓN A

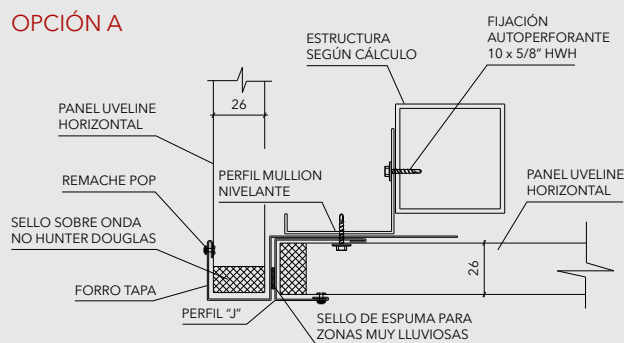

### OPCIÓN B

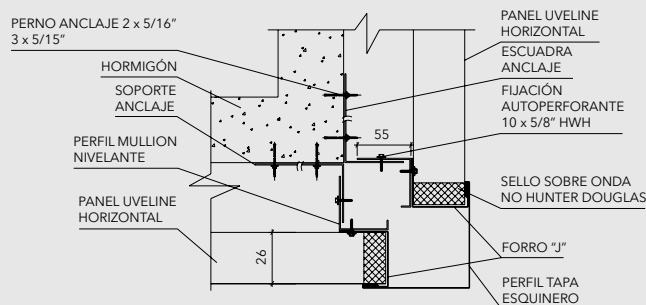

## PERFORACIONES ESTÁNDAR

# 103	# 106	# 110-M1	# 110-M3	# 112	# 113	# 118	# 118 M2	# 130	# 131
Ø 2,95 ±0,05 mm	Ø 2,5 ±0,05 mm	Ø 3,9 ±0,05 mm	Ø 3,9 ±0,05 mm	Ø 10 mm	Ø 15 mm	Ø 2 mm	Ø 2 mm	Ø 10 ±0,05 mm	Ø 15 ±0,05 mm
20% abierto	16% abierto	15% abierto	12% abierto	20% abierto	23% abierto	15% abierto	7,3% abierto	30% abierto	10% abierto
3,35 mm	3 mm	5,53 mm	5,53 mm	18 mm	27 mm	3 mm	3 mm	12,6 mm	50 mm
2,5 mm	3 mm	4,25 mm	7 mm	4 mm	6 mm	2,3 mm	6,6 mm	1,3 mm	12 mm

Nota: Los componentes del producto de esta ficha están en constante proceso de innovación y desarrollo, por lo que pueden estar afectos a modificaciones. Las medidas informadas en esta ficha técnica están expresadas en milímetros (mm). Para garantizar el correcto funcionamiento del producto, la instalación deberá ser siempre ejecutada por un distribuidor autorizado, utilizando todos los accesorios definidos según especificaciones técnicas de Hunter Douglas.

# MULTIPANEL





# MULTIPANEL

Fachadas | Paneles single skin



El panel Multipanel F se usa principalmente como revestimiento de fachadas. Se puede instalar de forma vertical, horizontal o diagonal. Este panel se aplica también en cielos, especialmente marquesinas. Su forma permite atractivas soluciones arquitectónicas, permitiendo la opción de emplearse con o sin cantería a excepción del panel 150F que es sin cantería. Al ser una solución con portapanel y sin fijaciones a la vista, permite la dilatación térmica libre del panel. Este revestimiento es ideal para la remodelación de fachadas existentes en aplicaciones residenciales, comerciales e industriales, permitiendo además, la incorporación de aislamiento a la solución constructiva.

## MPF SIN CANTERÍA

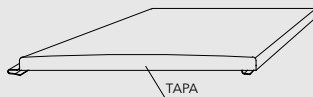

## SECCIÓN

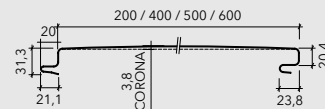

## MPF CON CANTERÍA

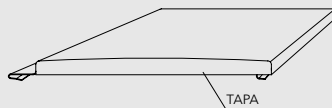

## SECCIÓN

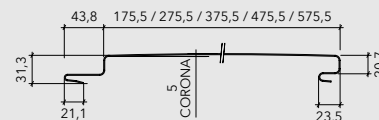

## MULTIPANEL WAVE

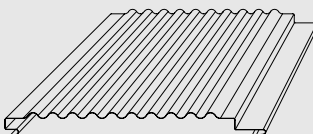

## SECCIÓN

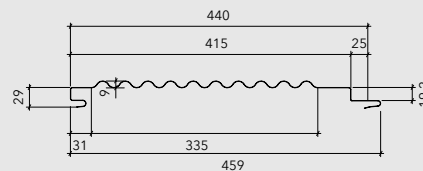

## PANEL 150 F

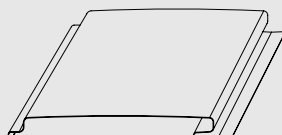

## SECCIÓN

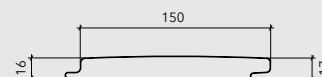

## DESCRIPCIÓN TÉCNICA

- Colores: más de 100 colores estándar y especiales a pedido, Woodgrains y Mineralgrains
- Textura: lisa o arenada en el caso de Multipanel F 200, 300, 400, 500 y 600. Lisa o perforada en el caso de Multipanel 150F y Multipanel Wave.
- Usos: revestimiento horizontal y vertical
- Opciones: con y sin cantería
- Otros materiales disponibles: acero corten, aluminio, aluzinc y cobre

## MONTAJE

La forma de instalación es a través de un portapanel que se instala perpendicular al panel. Puede ser instalado, en reemplazo del portapanel, con clips a excepción del panel 150F. Gracias a lo anterior no quedan fijaciones a la vista, además de permitir un rápido montaje.

## INSTALACIÓN

### INSTALACIÓN CON PORTAPANEL

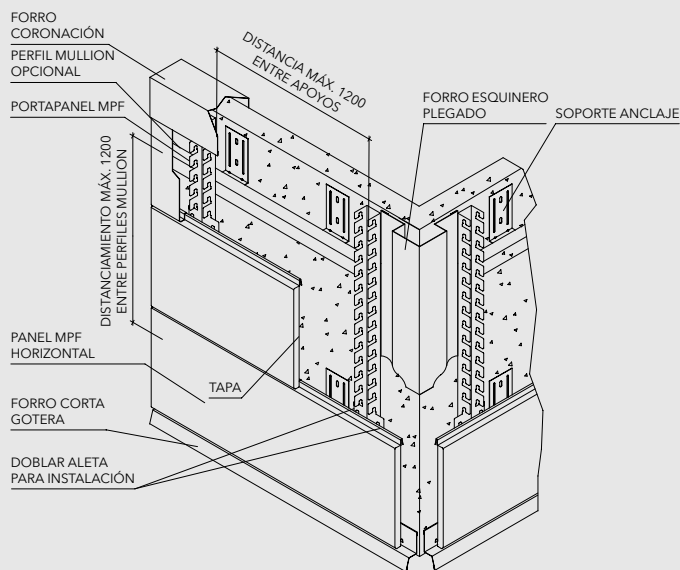

### INSTALACION CON CLIP

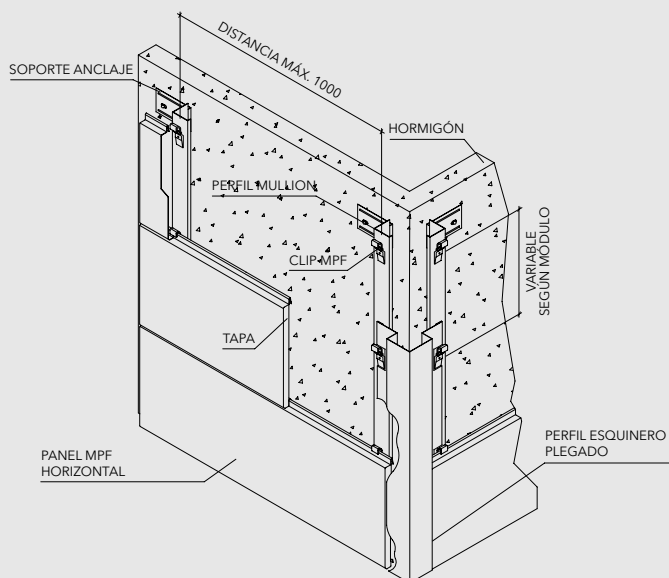

### SISTEMA DE INSTALACIÓN CON CLIP DE FIJACIÓN MPF (SIN CANTERÍA)

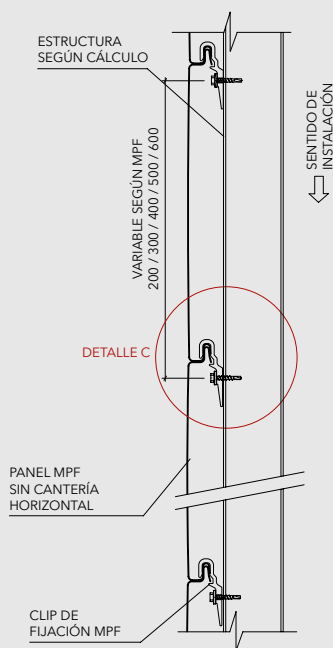

#### DETALLE C

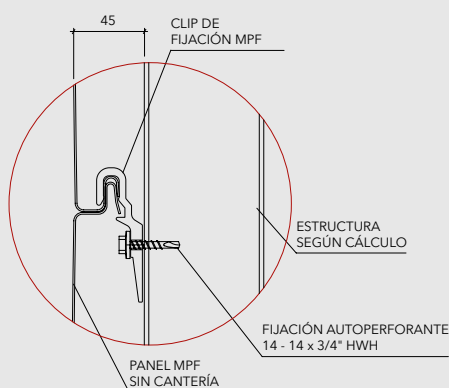

#### CLIP DE FIJACIÓN MPF

MATERIAL: ALUMINIO

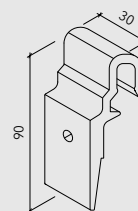

#### SIN CANTERÍA

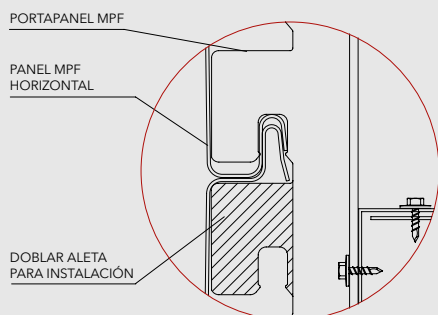

#### CON CANTERÍA

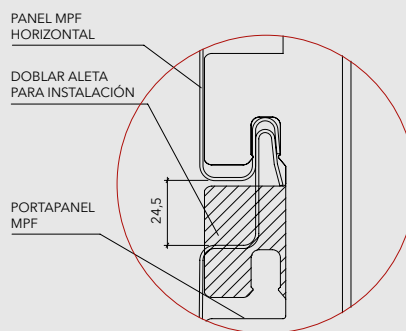

Nota: Si se endereza la aleta del portapanel después de la instalación, el panel no se puede desmontar.

# MULTIPANEL

Fachadas | Paneles single skin

## DETALLES DE INSTALACIÓN

### DETALLE SENTIDO DE INSTALACIÓN MPF CON CANTERÍA

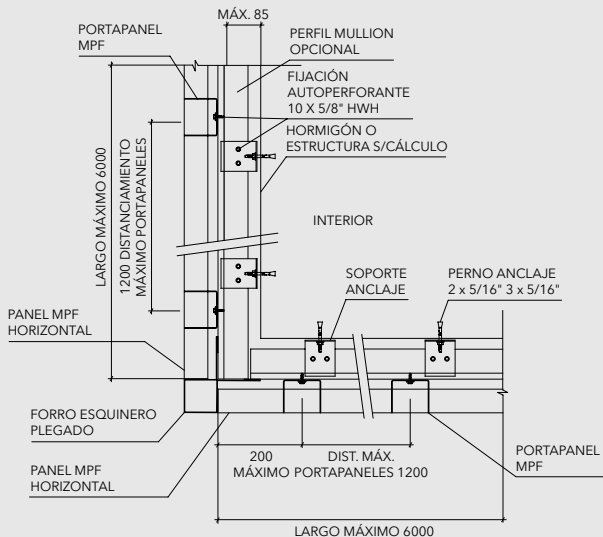
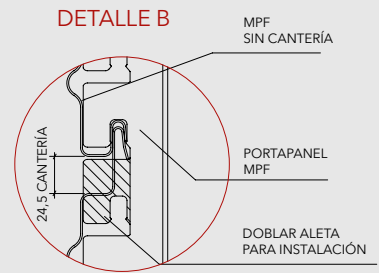
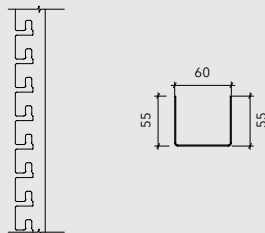
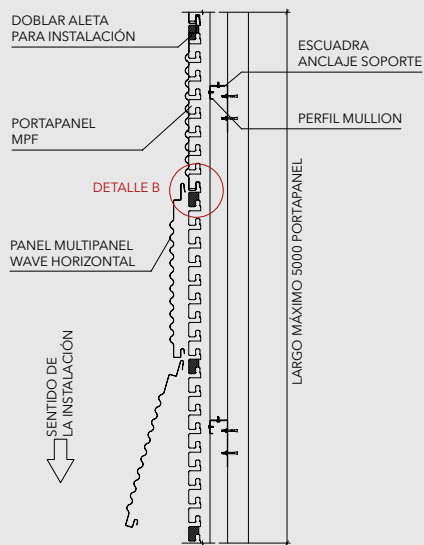
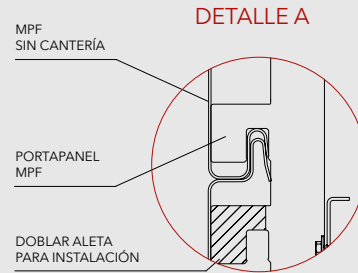
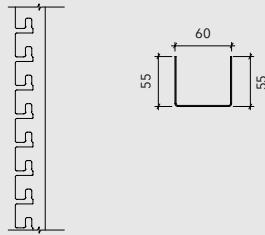
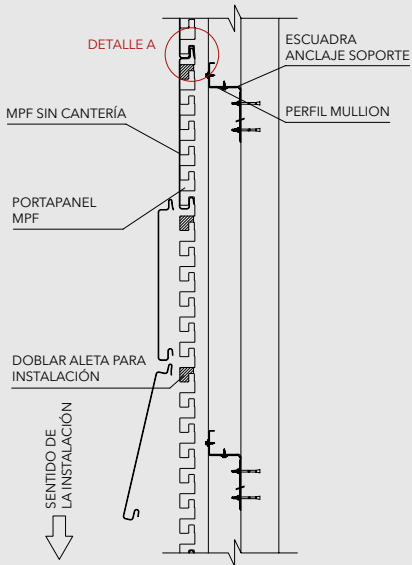



## TABLA DE PESOS

PRODUCTO	MATERIAL	ESPESOR (mm)	PESO (Kg/m <sup>2</sup> )
PANEL 150 F	ALUZINC	0,4	4,64
		0,5	5,80
		0,6	6,97
	ALUMINIO	0,5	1,99
		0,7	2,79
MPF 200	ALUZINC	0,6	6,66
	ALUMINIO	0,8	3,05
	COBRE	0,8	10,07
		1	12,59
MPF 300	ALUZINC	0,6	6,08
		0,8	8,11
	ALUMINIO	0,7	2,44
	COBRE	0,8	9,19
	ACERO CORTEN	1	10,13
MPF 400	ALUZINC	0,6	5,71
		0,8	7,62
		1	9,53
	ALUMINIO	0,8	2,62
		1	3,27
	COBRE	1	8,64
	ACERO CORTEN	0,8	9,53
MPF 500	ALUZINC	1	9,21
		0,8	7,36
	COBRE	1,2	10,44
		0,8	8,35
	ALUMINIO	1	3,16
		1,2	3,80
	ACERO CORTEN	1	9,21
MPF 600	ALUZINC	1	8,97
	ALUMINIO	1,2	3,70
		1,5	4,63
	COBRE	1,5	15,26
	ACERO CORTEN	1	8,97
MULTIPANEL WAVE	ALUMINIO	1	9,21
	ALUZINC	0,6	5,74

# REVESTIMIENTOS FS





# REVESTIMIENTOS FS

Fachadas | Paneles single skin



Los paneles FS se usan principalmente como revestimiento de fachadas: se puede instalar de forma vertical, horizontal o diagonal. El panel no necesita portapanel y se instala directamente a la estructura aplomada. Su forma permite atractivas soluciones arquitectónicas, al no dejar canterías entre paneles. Los paneles 150 FS y 220 FS se pueden aplicar también en cielos, especialmente marquesinas. Para cielos que requieran de alta absorción acústica existe la alternativa del panel perforado. El panel 300FS tiene además 2 alternativas con aislación: 300 FS simple, compuesto por un panel 300 FS estándar con aislación de poliestireno expandido de espesor variable y una densidad de  $20 \text{ kg/m}^3$  y 300 FS Compuesto, formado por los mismos elementos antes mencionados, pero con un espesor de aislación de 40 mm y una bandeja de cierre de aluzinc por la trascara de 300 mm de ancho en un espesor de 0,4 mm.

SECCIÓN PANEL 150 FS

SECCIÓN PANEL 220 FS

SECCIÓN PANEL 300 FS

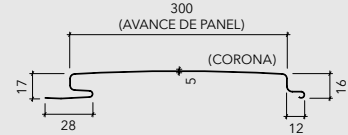
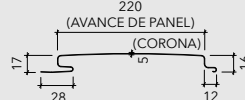
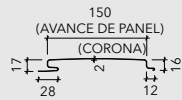
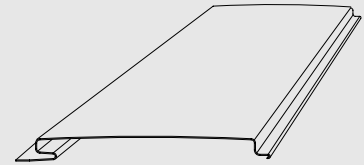
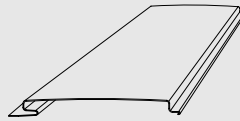
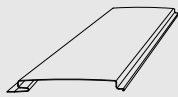

SECCIÓN PANEL 300 FS SIMPLE

SECCIÓN PANEL 300 FS COMPUESTO

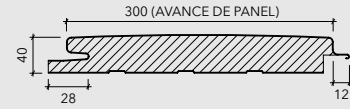

## DESCRIPCIÓN TÉCNICA

PRODUCTO	MATERIAL	ESPESOR	PESO Kg/m <sup>2</sup>	RENDIMIENTO Un/m <sup>2</sup>
PANEL 150 FS	ALUZINC	0,4	4,9	6,7
		0,5	6,1	
		0,6	7,4	
PANEL 220 FS	ALUZINC	0,4	4,3	4,5
		0,5	5,3	
		0,6	6,4	
PANEL 300 FS	ALUZINC	0,4	4,0	3,3
		0,5	5,0	
		0,6	6,0	
PANEL 300 FSA SIMPLE	ALUZINC	0,4	5,3	3,3
		0,5	6,4	
		0,6	7,5	
PANEL 300 FSA COMPUESTO	ALUZINC	0,4	8,7	3,3
		0,5	10,6	
		0,6	12,5	

- Colores: más de 100 colores estándar y especiales a pedido, Woodgrains y Mineralgrains
- Terminación: lisa
- Usos: revestimientos y cubiertas
- Largos: a pedido según los requerimientos del proyecto
- Rendimiento: según tipo de panel

## MONTAJE

El montaje del panel FS es simple y rápido, gracias a su sistema especial de empalme machihembrado. El panel se fija en el ala de la hembra mediante un tornillo autopercutor dependiendo del tipo de estructura a la cual se fijará. En la instalación de paneles FS horizontales en zonas lluviosas, se recomienda evaluar con el departamento técnico, las alternativas de sellos para lograr la estanqueidad del revestimiento.

## INSTALACIÓN

### ISOMÉTRICA PANEL 150 / 220 / 300 FS VERTICAL CON ESTRUCTURA NIVELANTE

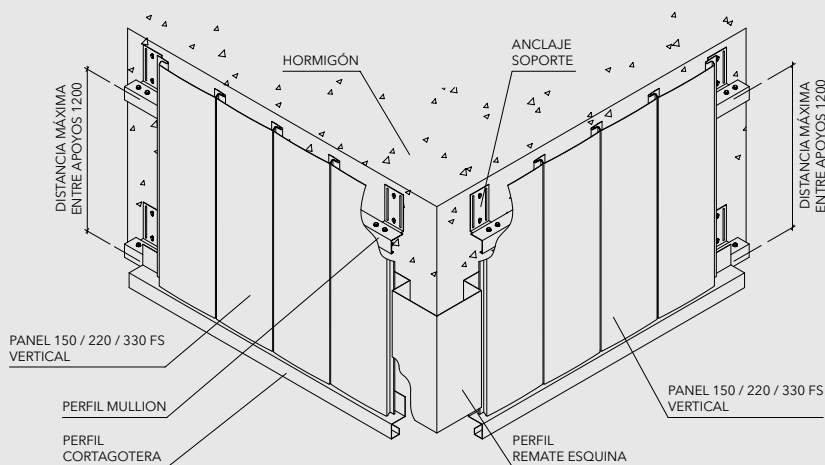

#### DETALLE SUPERIOR EN VENTANA

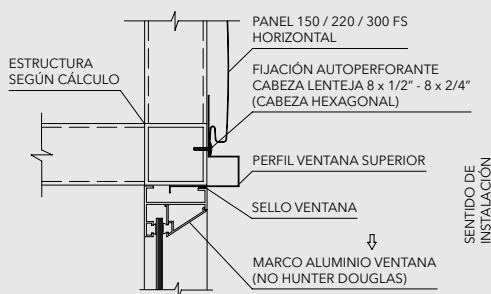

#### DETALLE INFERIOR EN VENTANA

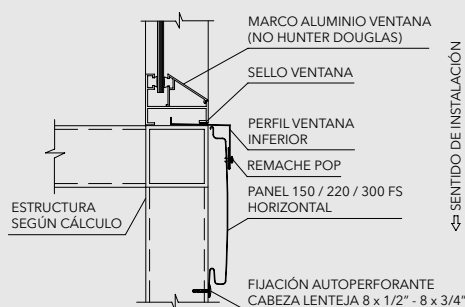

#### DETALLE ESQUINA EXTERIOR PANEL 150 / 220 / 300 FS HORIZONTAL

##### FORRO ESQUINERO

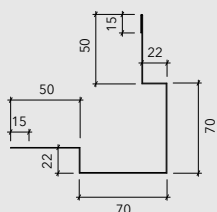

#### USO DE ESTRUCTURA AUXILIAR NIVELANTE OPCIONAL CASO TÍPICO PARA ESTRUCTURA DESAPLOMADAS

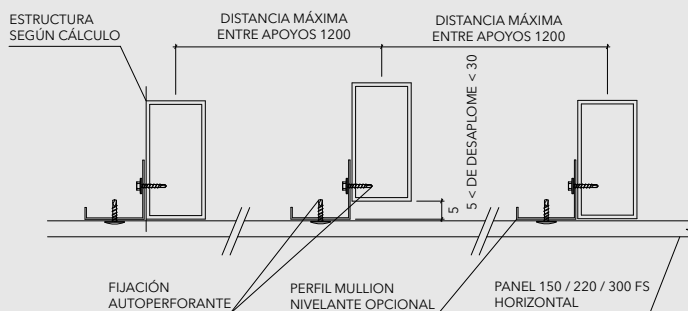

#### ANCLAJE SOPORTE

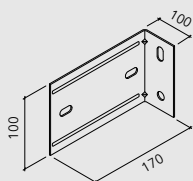

#### PERFIL MULLION

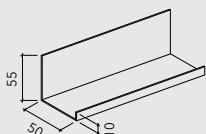

Nota: Para soluciones de empalmes, esquineros horizontales, se recomienda estudiar el caso, según condiciones dadas por la obra y condiciones climáticas.

# REVESTIMIENTOS M

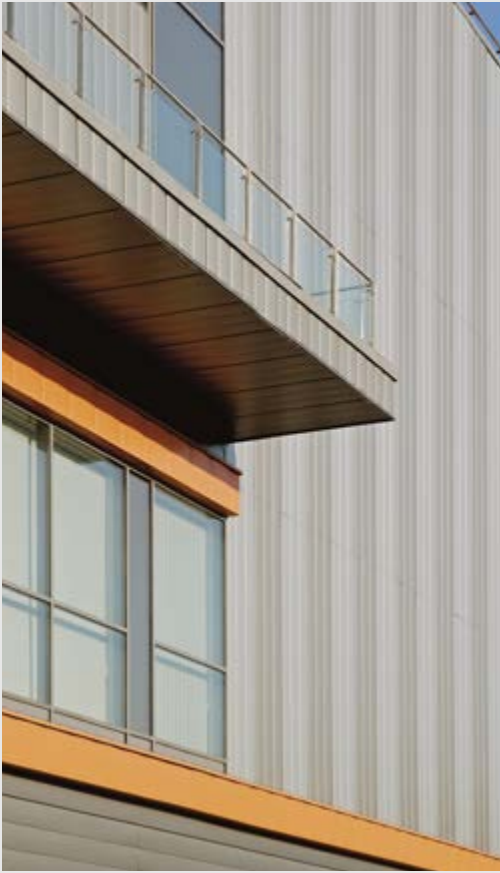



# REVESTIMIENTOS M

Fachadas | Paneles single skin



Los paneles 160 M y 230 M tienen un diseño versátil, apto para ser usado como cielo (especialmente marquesinas) y revestimiento, tanto interior como exterior. Estos paneles se caracterizan por tener un perfil forrado por un cuerpo central y dos alas de apoyo. Se fabrican anchos de 160 y 230 mm. Los paneles pueden instalarse verticales, horizontales o diagonales.

## REVESTIMIENTO 160M

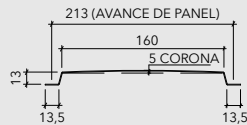
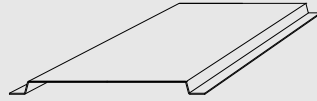

## REVESTIMIENTO 230M

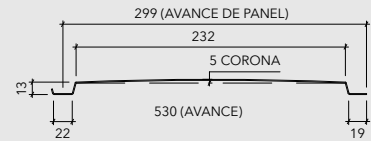
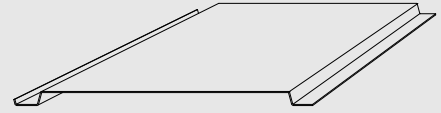

## DESCRIPCIÓN TÉCNICA

PRODUCTO	MATERIAL	ESPESOR (mm)	PESO (kg/m <sup>2</sup> )	RENDIMIENTO (un/m <sup>2</sup> )
REVESTIMIENTO 160 M	ALUZINC	0,4	3,9	5,76
		0,5	4,8	
		0,6	5,9	
REVESTIMIENTO 230 M	ALUZINC	0,4	3,7	3,94
		0,5	4,7	
		0,6	5,6	

- Colores: más de 100 colores estándar y especiales a pedido, Mineralgrains y Woodgrains
- Terminación: lisa
- Usos: revestimientos y cielos
- Largos: según requerimientos del proyecto, se recomienda no sobrepasar los 6 metros
- Otros materiales disponibles: acero corten, aluminio, cobre y zinc

## MONTAJE

El montaje es simple, rápido y económico, pues cada panel va traslapado uno sobre y se fija mediante autoperforante o tornillo, dependiendo de la estructura de apoyo. Las terminaciones contra el edificio se resuelven mediante perfiles plegados convencionales esmaltados y fabricados a medida para cada obra. Para corregir desaplomes o desniveles de la estructura principal se debe utilizar los perfiles Mullion Hunter Douglas como estructura auxiliar.



## INSTALACIÓN

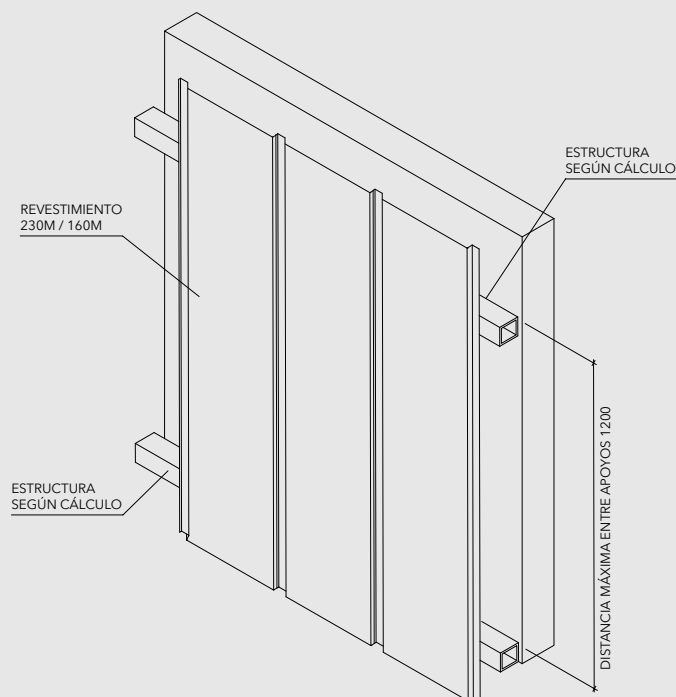

### OPCIONES REMATE CONTRA MURO CORTE LONGITUDINAL

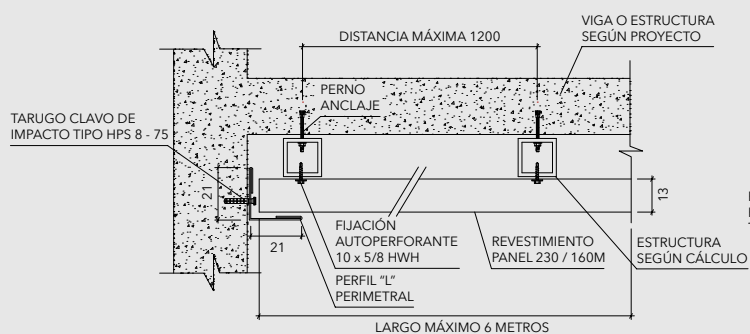

### ENCUENTRO ESQUINA

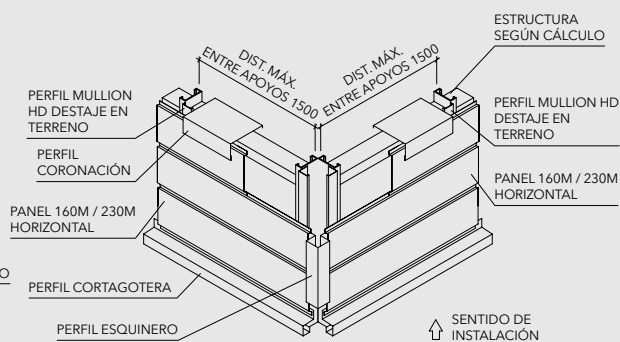

### OPCIONES REMATE CONTRA MURO CORTE TRANSVERSAL

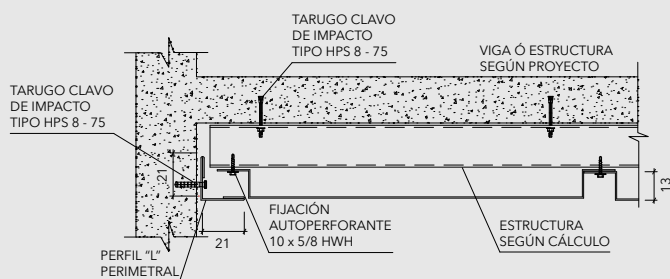

### DETALLE SUPERIOR E INFERIOR PANEL HORIZONTAL

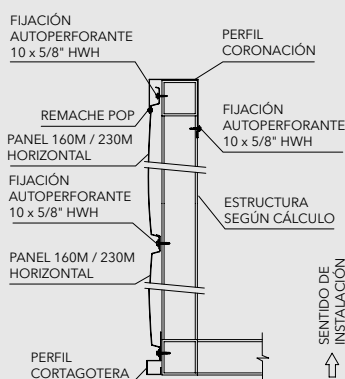

Nota: Los componentes del producto de esta ficha están en constante proceso de innovación y desarrollo, por lo que pueden estar afectos a modificaciones. Las medidas informadas en esta Ficha Técnica están expresadas en milímetros (mm). Para garantizar el correcto funcionamiento del producto, la instalación deberá ser siempre ejecutada por un distribuidor autorizado, utilizando todos los accesorios definidos según especificaciones técnicas de Hunter Douglas.

# PANELES SL





# PANELES SL

Fachadas | Paneles single skin



Los paneles de fachadas y cubiertas SL de Hunter Douglas poseen una lectura sencilla, muy similar a la de un panel embalariado, ofreciendo la posibilidad de proyectar con diferentes anchos de panel (430, 455, 500 y 530 mm).

La máquina con que se fabrican los paneles CD 430, CD 455 SL, CD 500 SL y CD 530 SL, tiene la capacidad de producir paneles del largo que el cliente solicite. La longitud máxima de paneles de una sola pieza fabricados en planta, normalmente no sobrepasa los 18 m ya que es el límite que se puede transportar.

Los paneles pueden ser fabricados en obra, gracias a ello no requieren traslapes transversales pudiéndose instalar piezas completas desde la canal de aguas lluvias hasta la cumbrera. Mediante el uso de una máquina especial, la unión longitudinal de los paneles puede ser embalariada en 90° (llenado costura simple) o 180° (costura doble), lo que permite pendientes mínimas 2%.

Panel fabricado en obra.

- Permite paneles de largo continuo sin traslapes
- Solución eficiente a cualquier diseño de cubiertas metálicas
- Traslapes laterales herméticos y seguros
- Fijaciones ocultas sin perforaciones, lo que evita filtraciones
- Ahorro en materiales y sellos
- Mayor rendimiento de m<sup>2</sup> útiles

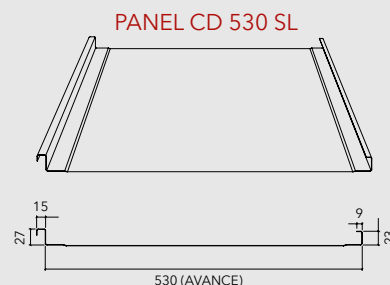
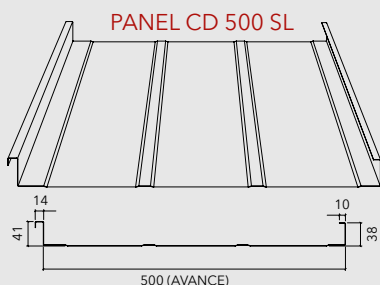
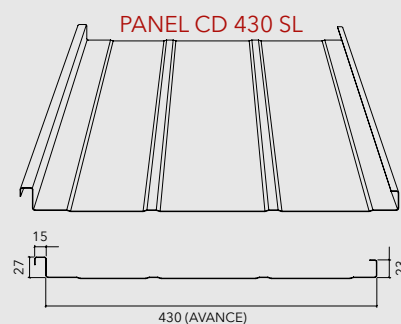
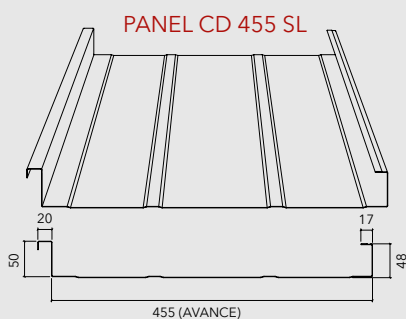

## DESCRIPCIÓN TÉCNICA

PRODUCTO	MATERIAL	ESPESOR	PESO Kg/m <sup>2</sup>	RENDIMIENTO Un/m <sup>2</sup>
PANEL CD 430 SL	ALUZINC	0,5	4,6	2,33
		0,6	5,5	
PANEL CD 455 SL		0,5	5,3	2,20
		0,6	6,4	
PANEL CD 500 SL		0,5	4,8	2,00
		0,6	5,8	
PANEL CD 530 SL	0,5	4,5	1,89	
	0,6	5,5		

- Colores: más de 100 colores estándar y especiales a pedido, Woodgrains y Mineralgrains
- Terminación: lisa o perforada
- Usos: revestimientos y cubiertas
- Largos: se recomienda no sobrepasar los 12 metros para fabricación en planta

## MONTAJE

Los paneles se instalan por medio de clips que quedan ocultos y que se fijan a la estructura de soporte con tornillos autopercutoras.

# INSTALACIÓN

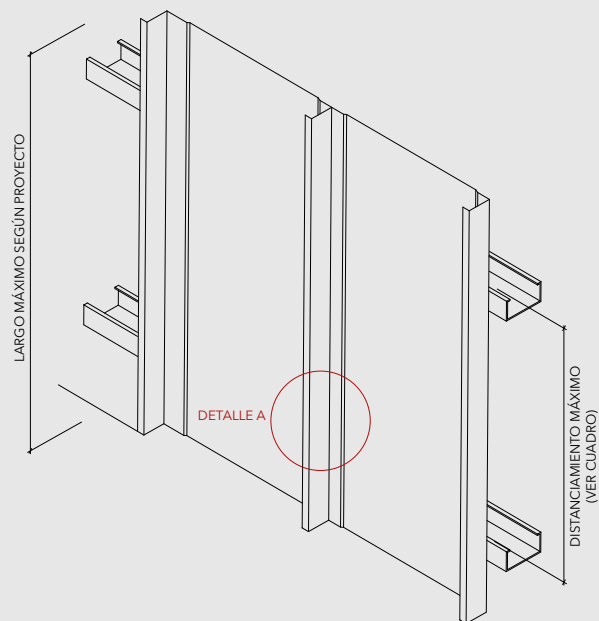

DETALLE A

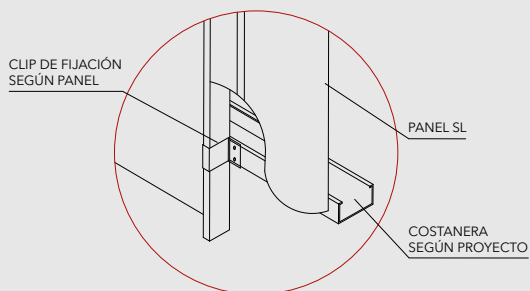

## DETALLES DE CLIP DE FIJACIÓN Y EMBALLETADO LARGOS DE PANEL MENORES A 15 M

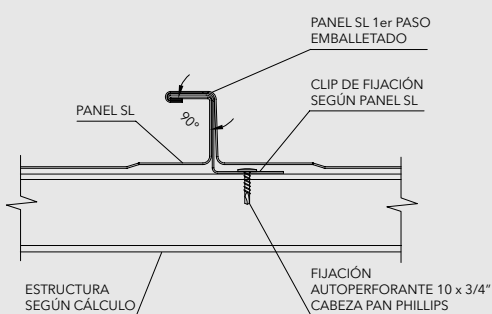

CLIP DE FIJACIÓN h VARIABLE, SEGÚN PANEL PANEL 430 - 500 - 530 SL

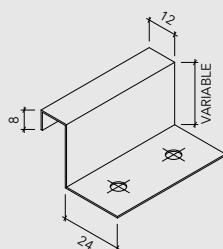

## DETALLES DE CLIP FIJACION DESLIZANTE LARGOS DE PANEL MAYORES A 15M

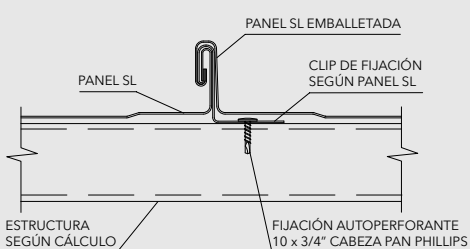
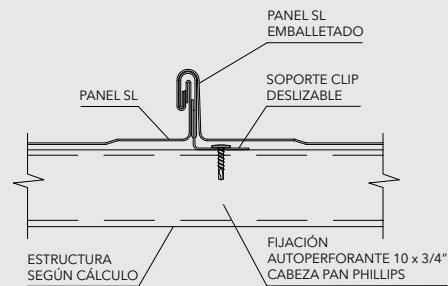

CLIP DE FIJACIÓN h VARIABLE, SEGÚN CUBIERTA PANEL 455SL

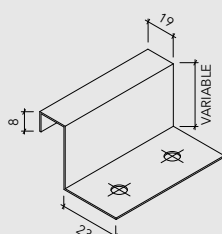

CLIP + SOPORTE DESLIZANTE, SEGÚN PANEL SEGÚN SL

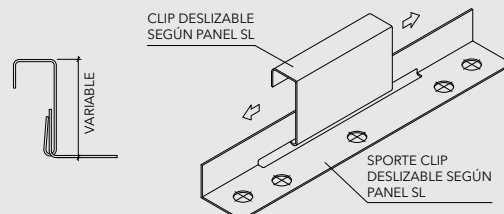

# PANELES SL

Fachadas | Paneles single skin

## COMPONENTES

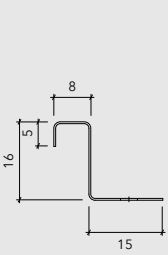

CLIP DE FIJACIÓN - PANEL 430 - 530 SL  
MATERIAL: ALUZINC

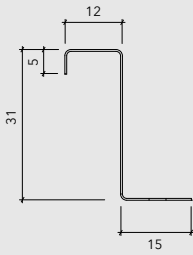

CLIP DE FIJACIÓN - PANEL 455 SL  
MATERIAL: ALUZINC

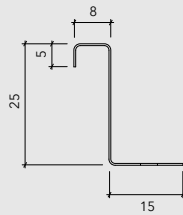

CLIP DE FIJACIÓN - PANEL 500 SL  
MATERIAL: ALUZINC

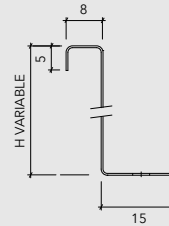

CLIP DE FIJACIÓN h VARIABLE  
PANEL 430 - 500 - 530 SL  
MATERIAL: ALUZINC

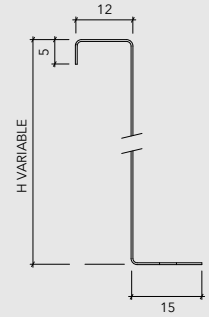

CLIP DE FIJACIÓN h VARIABLE  
PANEL 455 SL  
MATERIAL: ALUZINC

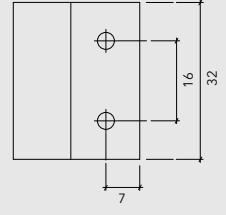
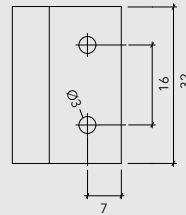
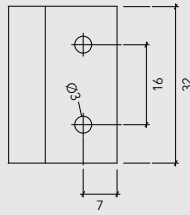
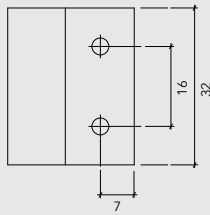
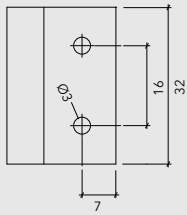

## ENCUENTRO CUMBRERA CD 430 - 455 - 500 - 530 SL

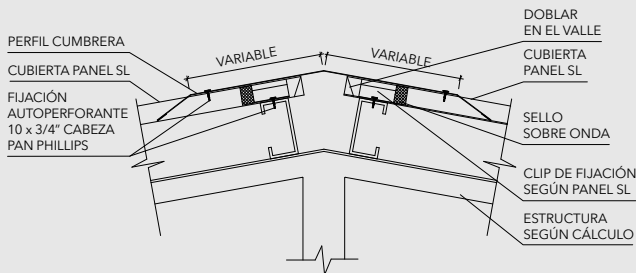

## PERFIL CUMBRERA CD 430 - 455 - 500 - 530 SL

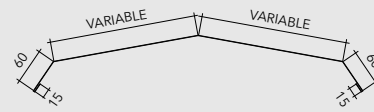

## ENCUENTRO CANAL AGUAS LLUVIAS (TIPO) CD 430 - 455 - 500 - 530 SL

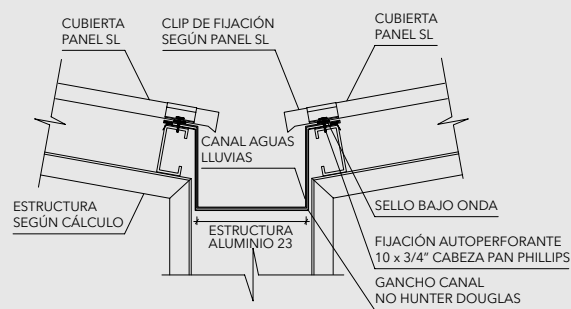

## DETALLE CANAL AGUAS LLUVIAS (TIPO) CD 430 - 455 - 500 - 530 SL

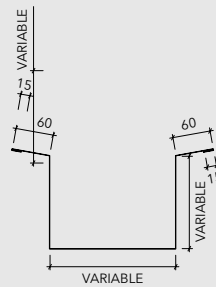

## ENCUENTRO CANAL AGUAS LLUVIAS (TIPO) CD 430 - 455 - 500 - 530 SL

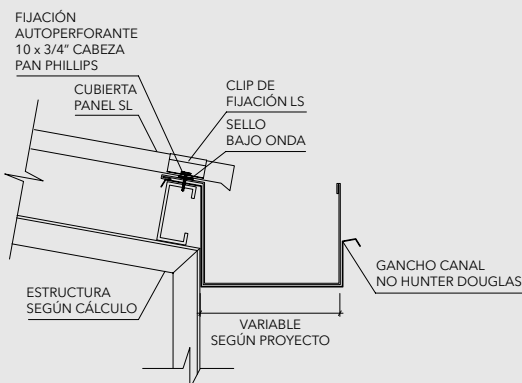

## DETALLE CANAL AGUAS LLUVIAS (TIPO) CD 430 - 455 - 500 - 530 SL

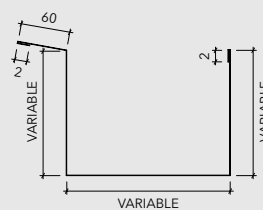

**DETALLE REMATE A MURO  
CD 430 - 455 - 500 - 530 SL**

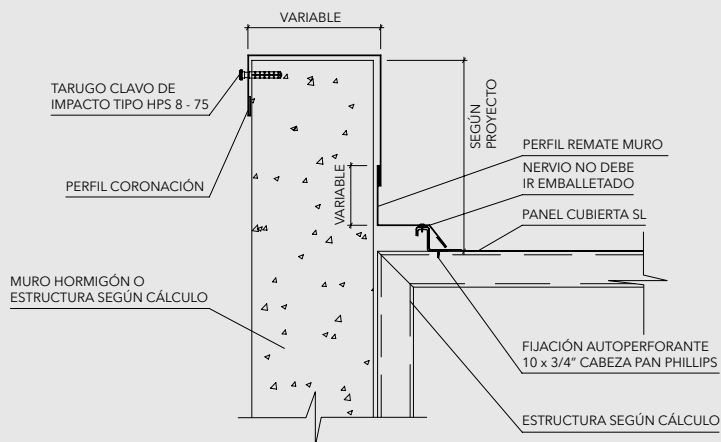

**PERFIL CORONACIÓN  
DESARROLLO VARIABLE**

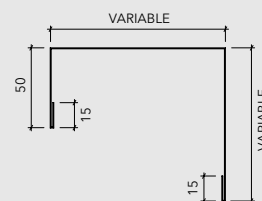

**PERFIL REMATE A MURO  
DESARROLLO VARIABLE**

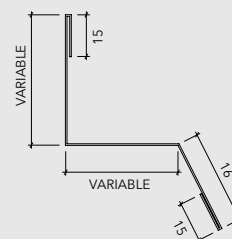

**DETALLE REMATE A MURO  
CD 430 - 455 - 500 - 530 SL**

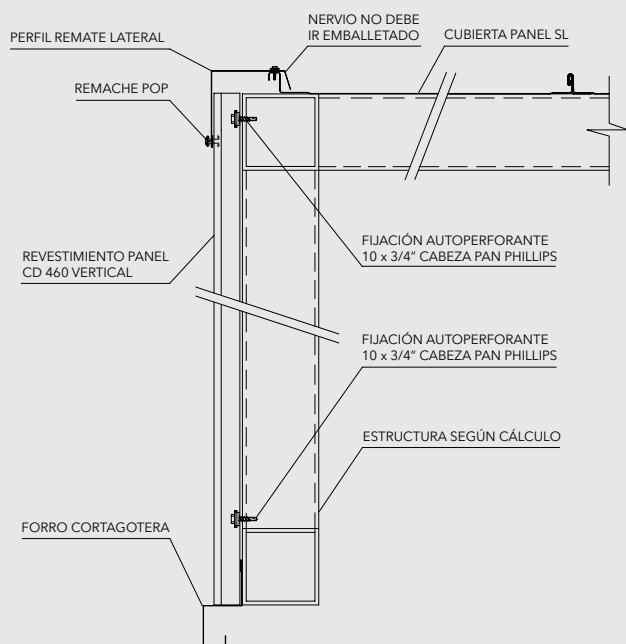

**PERFIL CORTAGOTERA  
DESARROLLO VARIABLE**

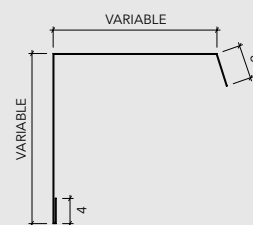

**PERFIL CORONACIÓN  
DESARROLLO VARIABLE**

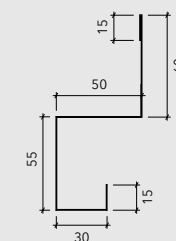

Nota: Los componentes del producto de esta ficha están en constante proceso de innovación y desarrollo, por lo que pueden estar afectos a modificaciones. Las medidas informadas en esta Ficha Técnica están expresadas en milímetros (mm). Para garantizar el correcto funcionamiento del producto, la instalación deberá ser siempre ejecutada por un distribuidor autorizado, utilizando todos los accesorios definidos según especificaciones técnicas de Hunter Douglas.

# PANEL CD 408







# PANEL CD 408

Fachadas | Paneles single skin



El panel CD 408 como revestimiento se puede instalar de forma vertical, horizontal o diagonal, con los nervios hacia el exterior o interior. Al instalarlo de forma horizontal se recomienda utilizar perfiles de remate en los encuentros de esquina, encuentros entre paneles u otros remates y sellos de polietileno reticulado o similar. El panel se instala con nervio montante traslapado. Se fija en cubierta a la estructura, mediante un clip omega que asegura la total estanqueidad y hermeticidad del sistema.

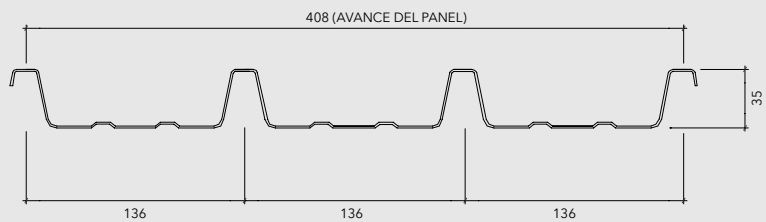
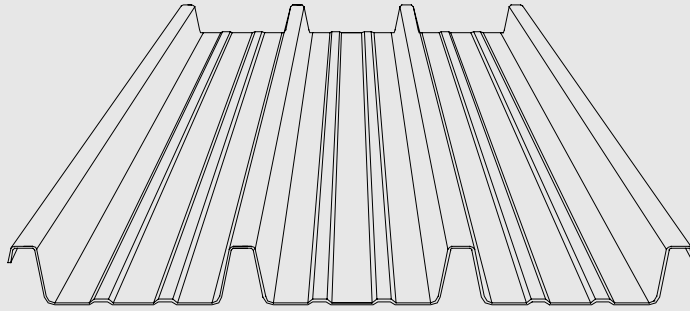

## DESCRIPCIÓN TÉCNICA

PANEL	MATERIAL	ESPESOR (mm)	PESO (kg/m <sup>2</sup> )	RENDIMIENTO (paneles / m)	LARGO MÁXIMO
CD 408	ALUZINC	0,4	4,7	2,45	8
		0,5	5,8		12
		0,6	7,0		12

- Colores: más de 100 colores estándar y especiales a pedido, Woodgrains y Mineralgrains
- Terminación: lisa o perforada
- Usos: revestimientos y cubiertas
- Otros materiales disponibles: acero corten, aluminio, cobre y zinc

## MONTAJE

### COMO REVESTIMIENTOS

El panel se fija directamente a la estructura con tornillo autoperforante 12 - 14 x 3/4" HWH SD ó 12 - 14 x 1" HWH SD.

Para corregir desaplomes o desniveles de la estructura principal se recomienda la utilización de perfiles Mullion como estructura auxiliar.

### COMO CUBIERTA

El panel CD 408 se instala con clip omega fijado a las costaneras con tornillos autoperforantes 10 x 5/8" HWH cuando es estructura metálica y tornillos autoperforantes 6 x 1" cuando la estructura es madera.

## INSTALACIÓN

### INSTALACIÓN REVESTIMIENTO PANEL CD 408 HORIZONTAL

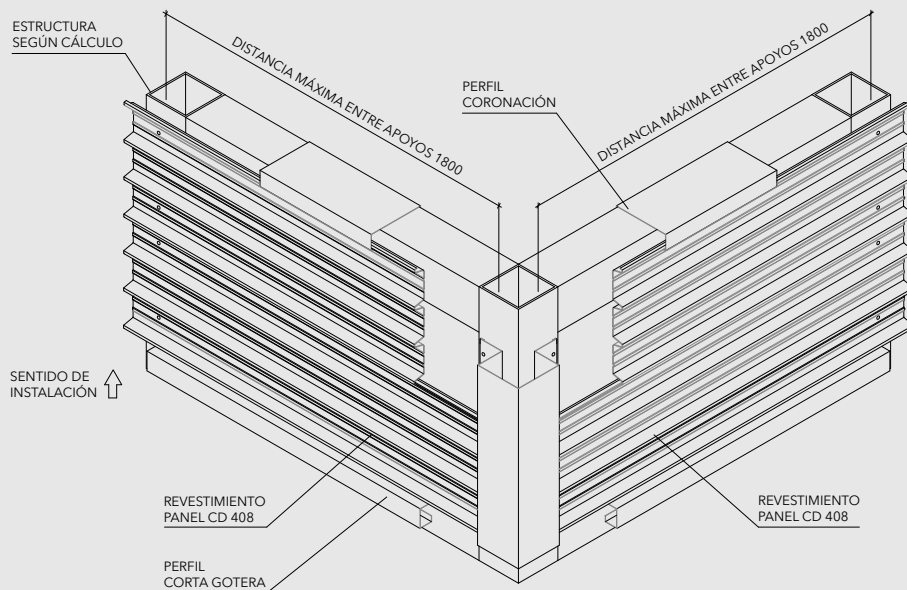

DISTANCIAMIENTO COSTANERAS	
ESPESOR	DIST. MÁXIMA
0,4 mm	NO SE RECOMIENDA
0,5 mm / 0,6 mm	1800

### PERFIL ESQUINERO

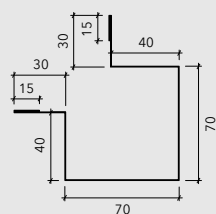

DESARROLLO: 310

### DETALLE ESQUINA EXTERIOR PANEL CD408 HORIZONTAL

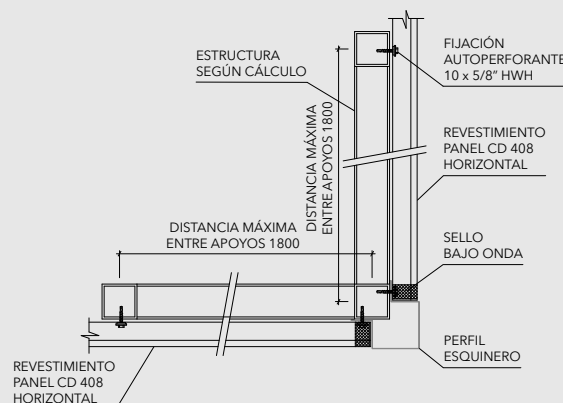

### INSTALACIÓN REVESTIMIENTO PANEL CD 408 VERTICAL

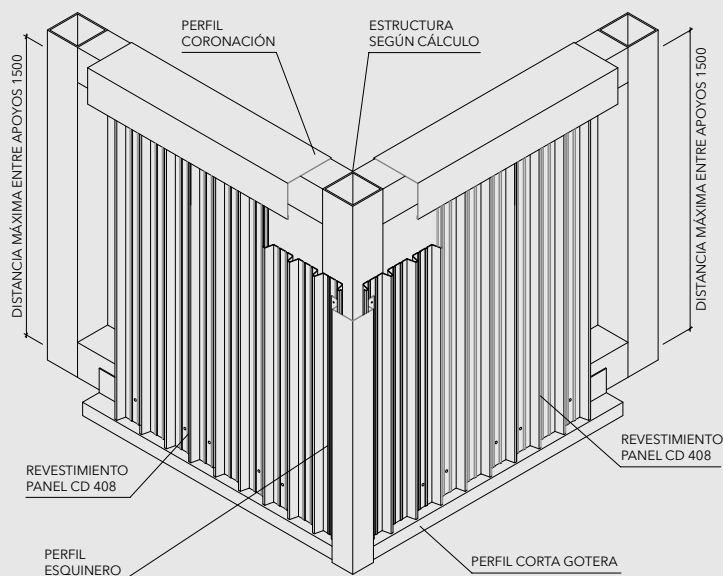

### DETALLE INFERIOR PANEL 408 VERTICAL

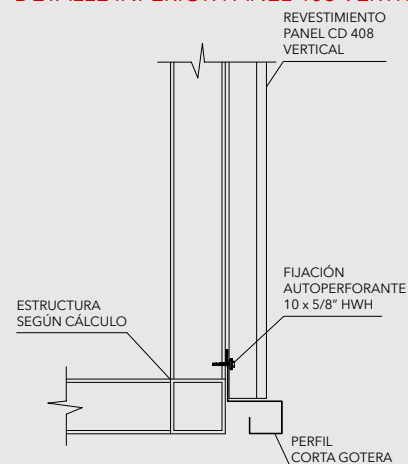

### PERFIL CORTAGOTERA

DESARROLLO: 190

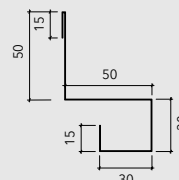

# PANEL CD 408

Fachadas | Paneles single skin



## ENCUENTRO CUBIERTA / REVESTIMIENTO

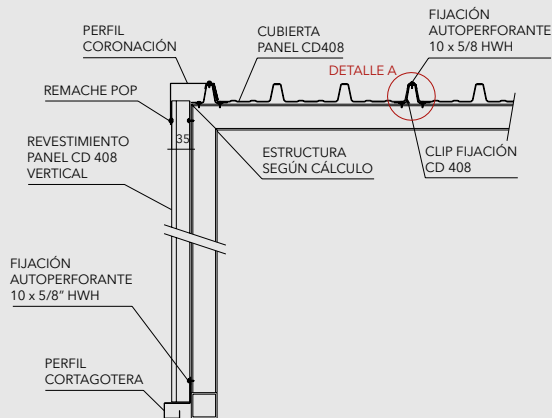

## DETALLE A

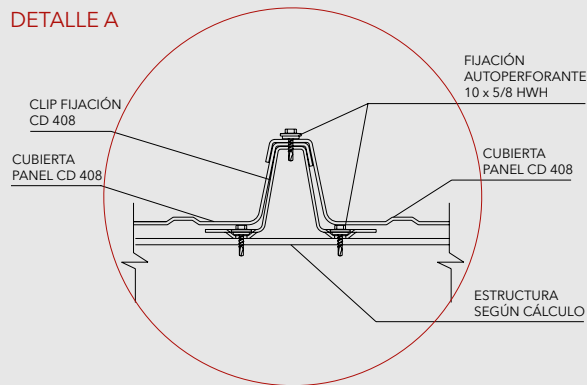

## FÓRMULAS DE CÁLCULO

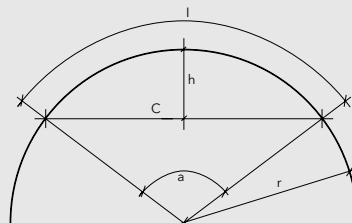
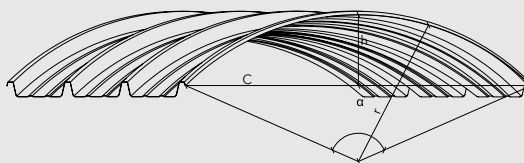

$$r = \frac{C^2 + 4h^2}{8h} \quad l = 0.01745 r \quad \alpha = \frac{57.2961 l}{r}$$

## RADIOS VARIABLES

Curvas Posibles:	Curvas y contracurvas
Espesores:	0,5 y 0,6 mm
Radio Mínimos Curvas:	2500 mm en espesor 0,6 mm 5500 mm en espesor 0,5 mm
Radio Mínimos Contracurvas:	8000 mm en espesor 0,6 mm 10000 mm en espesor 0,5 mm (todos los radios medidos al valle del panel)
Ángulos de Curvatura:	1° < a < 180°
Largo Máximo Recomendado:	7000 mm (por transporte y manipulación)



## INSTALACIÓN

### PANEL CD 408 CURVO RADIO FIJO

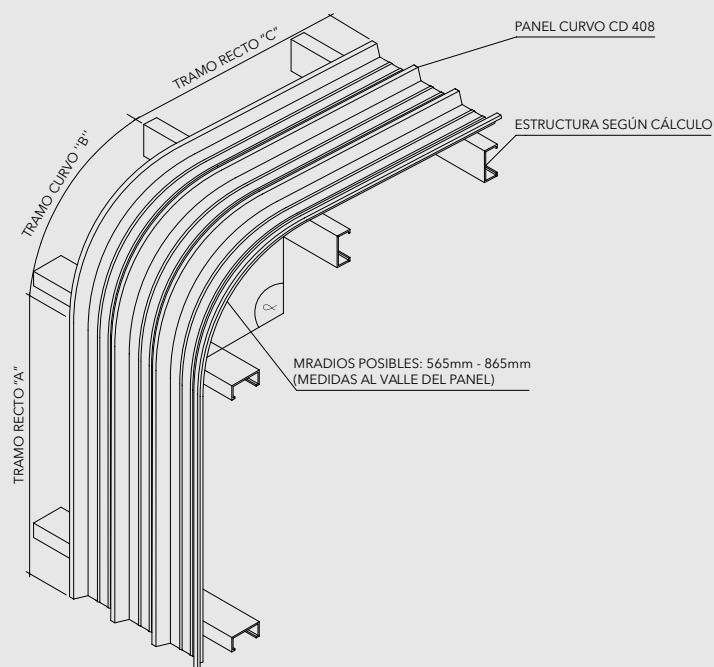

ÁNGULOS DE CURVATURA:  
PARA RADIO 565 mm  $0\text{Å} \leq \alpha \leq 104\text{Å}$   
PARA RADIO 865 mm  $0\text{Å} \leq \alpha \leq 90\text{Å}$

DISTANCIA RECTA  
A y C  $\geq 250$

DESARROLLO MÍNIMO PANEL CURVO  
(A + B + C)  $\geq 2400$

### PANEL CD 408 CURVO RADIO VARIABLE

Curvas Posibles: Curvas y contracurvas  
Espesores: 0,5 y 0,6 mm  
Radios Mínimos: 2500 mm en espesor 0,6 mm  
5500 mm en espesor 0,5 mm  
(todos los radios medidos al valle del panel)  
Ángulos de Curvatura:  $10 \leq \alpha \leq 180\text{Å}$

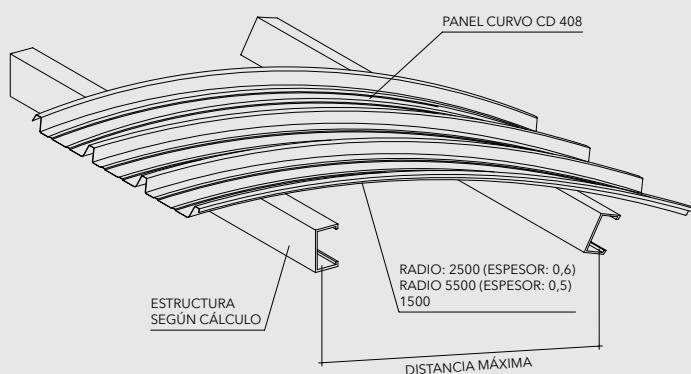

### IMPORTANTE

- No se pueden especificar secciones curvas y rectas dentro de un mismo panel.
- No se pueden especificar secciones curvas y contracurvas dentro de un mismo panel
- No se pueden especificar secciones curvas de 2 ó más radios dentro de una misma curva

Nota: Los componentes del producto de esta ficha están en constante proceso de innovación y desarrollo, por lo que pueden estar afectos a modificaciones. Las medidas informadas en esta ficha técnica están expresadas en milímetros (mm). Para garantizar el correcto funcionamiento del producto, la instalación deberá ser siempre ejecutada por un distribuidor autorizado, utilizando todos los accesorios definidos según especificaciones técnicas de Hunter Douglas.

# REVESTIMIENTO 84R





# REVESTIMIENTO 84R

Fachadas | Paneles single skin

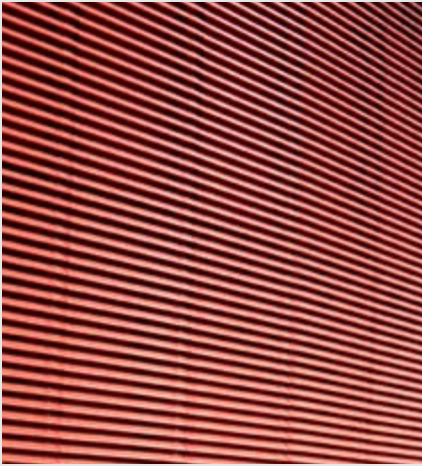

El panel 84R es un revestimiento metálico para muros interiores o exteriores, formado por paneles metálicos de largo requerido por cada obra, con un ancho de 84 mm y sus bordes curvados. Es fácilmente incorporable al sistema de muro-cortina y forma una superficie continua que puede ser cerrada o abierta según el portapanel usado. Su poco peso y fácil instalación hacen del revestimiento 84R un material ideal para cubrir grandes superficies y en aplicación de retrofiting.

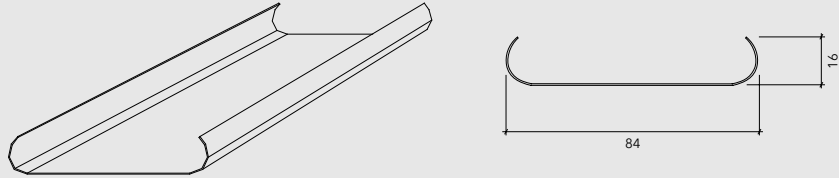

## DESCRIPCIÓN TÉCNICA

PRODUCTO	MATERIAL	ESPESOR	PESO Kg/m <sup>2</sup>	RENDIMIENTO Un/m <sup>2</sup>
PANEL 84 RECTO	ALUZINC	0,4	0,36	SEGÚN TIPO DE PORTAPANEL
		0,5	0,44	
		0,6	0,53	
PANEL 84 CURVO		0,5	0,44	SEGÚN TIPO DE PORTAPANEL
		0,6	0,53	

- Colores: más de 100 colores estándar y especiales a pedido
- Terminación: lisa o perforada
- Usos: revestimientos
- Largos: según requerimientos del proyecto, se recomienda no superar los 6 metros
- Otros materiales disponibles: acero corten, aluminio, cobre y zinc

## MONTAJE

Los paneles 84R se fijan firmemente a presión sobre uno de los 4 tipos de portapaneles propios de este sistema (V0; V3; V5; V6) cada uno con diferencias en el rendimiento y apariencia visual.

### PORTAPANELES

PORTAPANEL V0

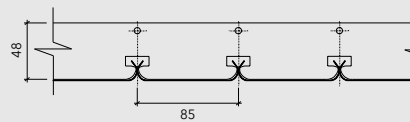

PORTAPANEL V3

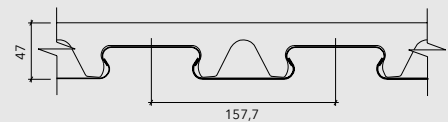

PORTAPANEL V5

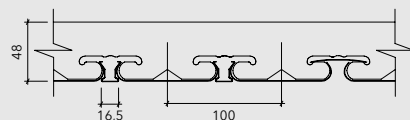

PORTAPANEL V6

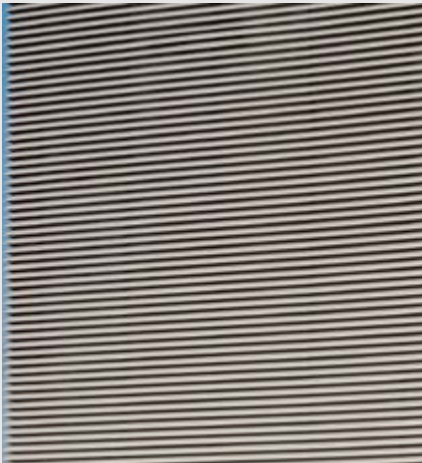
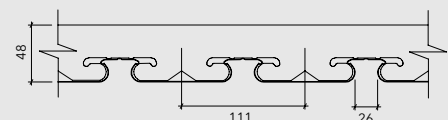



## INSTALACIÓN

### PANEL 84R RECTO

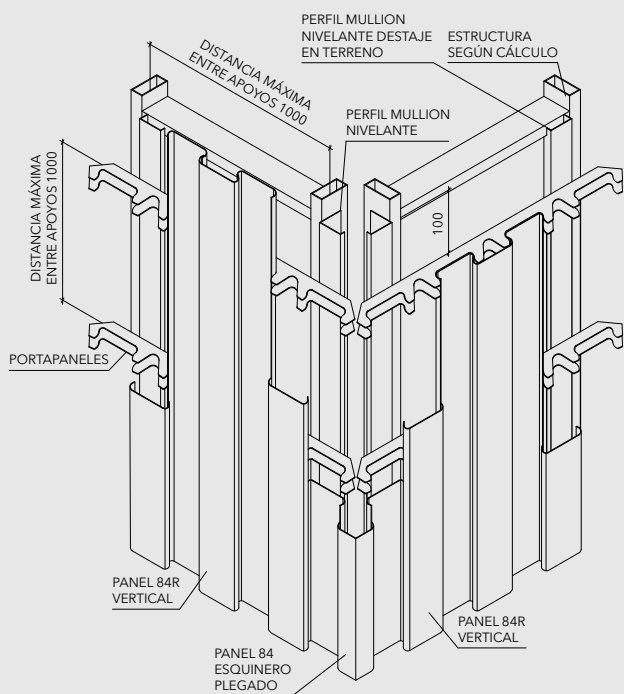

### PANEL 84R CURVO

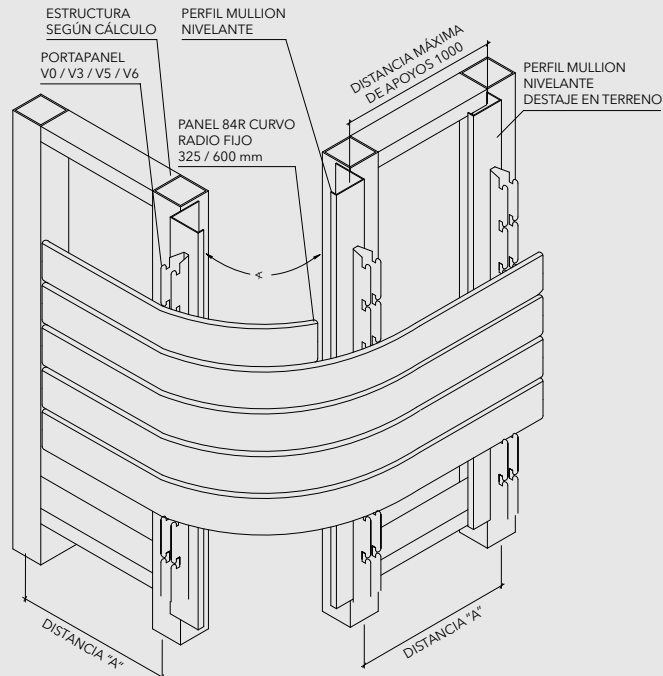

### RADIOS FIJOS DE PANEL CURVO / CONTRACURVO

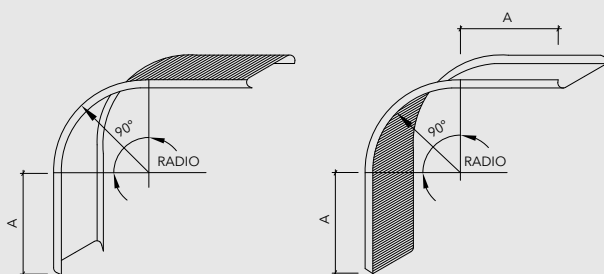

### RADIOS VARIABLES DE PANEL CURVO

#### SIMPLE

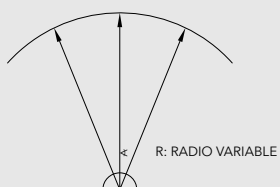

#### TRAMO RECTO Y TRAMO CURVO

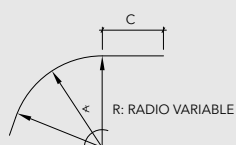

#### COMPUESTA

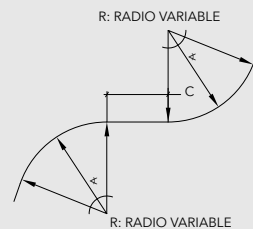

#### SIMPLE

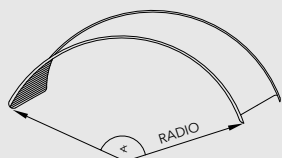

#### RECTA - CURVA

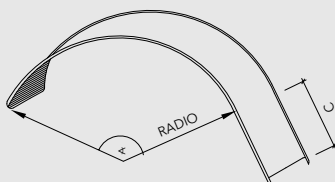

#### COMPUESTA

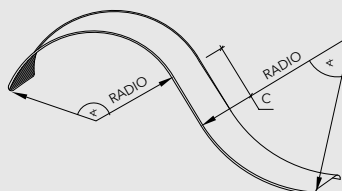

# REVESTIMIENTO 84R

Fachadas | Paneles single skin

PORTAPANEL

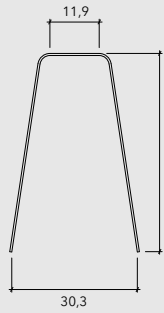

JUNTA RAS

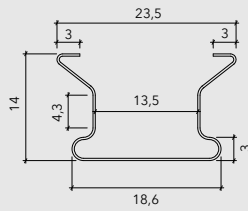

PERFIL INTERMEDIO

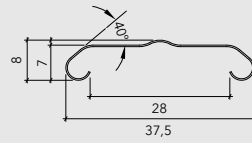

FLEJE INTERMEDIO

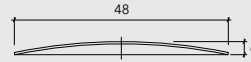

PERFIL MULLION

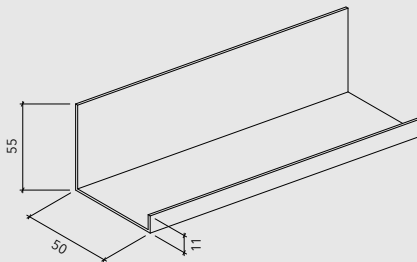

ANCLAJE SOPORTE

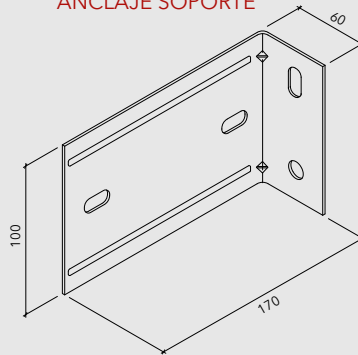

PANEL 84R RECTO

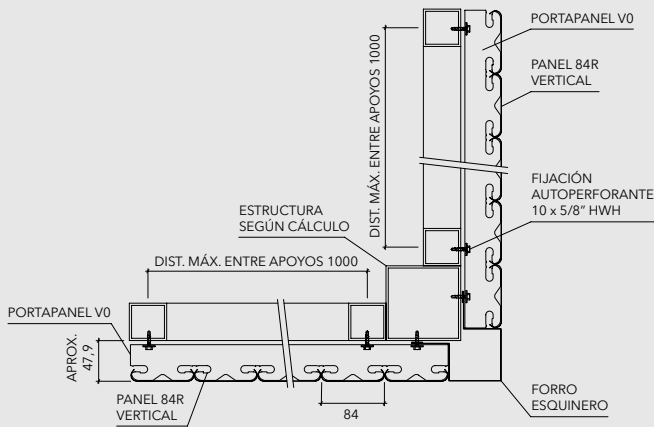

PANEL 84R CURVO

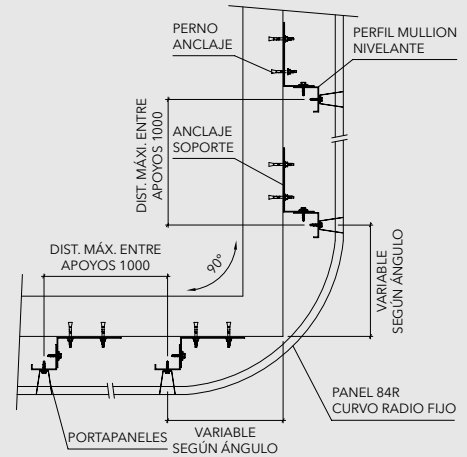

FORRO ESQUINERO

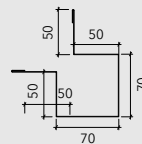

## PERFORADOS ESTÁNDAR

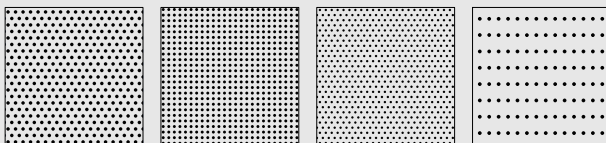

# 103	# 106	# 118	# 118 M2
Ø 2,95 ±0,05 mm	Ø 2,5 ±0,05 mm	Ø 2 mm	Ø 2 mm
20% abierto	16% abierto	15% abierto	7,3% abierto
3,35 mm	3 mm	3 mm	3 mm
2,5 mm	3 mm	2,3 mm	6,6 mm

Nota: Los componentes del producto de esta ficha están en constante proceso de innovación y desarrollo, por lo que pueden estar afectos a modificaciones. Las medidas informadas en esta Ficha Técnica están expresadas en milímetros (mm). Para garantizar el correcto funcionamiento del producto, la instalación deberá ser siempre ejecutada por un distribuidor autorizado, utilizando todos los accesorios definidos según especificaciones técnicas de Hunter Douglas.



# REVESTIMIENTO TIMBERLINE





# REVESTIMIENTO TIMBERLINE

Fachadas | Paneles single skin



El revestimiento TimberLine tiene la particularidad de ofrecer una terminación lisa con pequeñas canchales entre los paneles similar a un tinglado de madera, prestándose por esto para diversos usos, incluso en aplicaciones residenciales. Su aspecto regular y plano es particularmente útil donde se requiera, además es liviano y acústico (opción panel perforado con tela acústica).

## DESCRIPCIÓN TÉCNICA

MATERIAL	ESPESOR (mm)	PASO (kg/m <sup>2</sup> )	PESO (kg/m <sup>2</sup> )	RENDIMIENTO (paneles / m <sup>2</sup> )
ALUZINC	0,5	90	5,77	11,1

- Material: aluzinc
- Espesor: 0,5 mm
- Colores: más de 100 colores estándar y especiales a pedido
- Terminación: lisa o perforada, Woodgrains, Mineralgrains y WoodLines
- Usos: revestimientos
- Largos: se recomienda no sobrepasar los 6 metros
- Otros materiales disponibles: aluminio, cobre y zinc

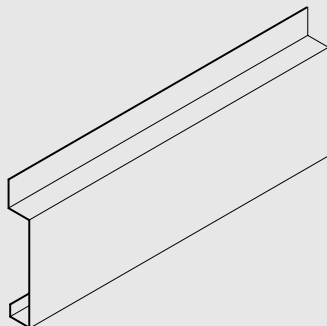

### SECCIÓN PANEL

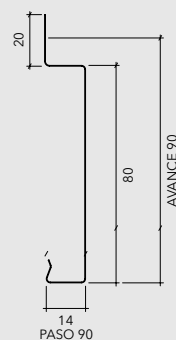

## MONTAJE

Los paneles se fijan al riel portapanel por ajuste firme a presión y no requiere de otros elementos de sujeción. Son fáciles de instalar.

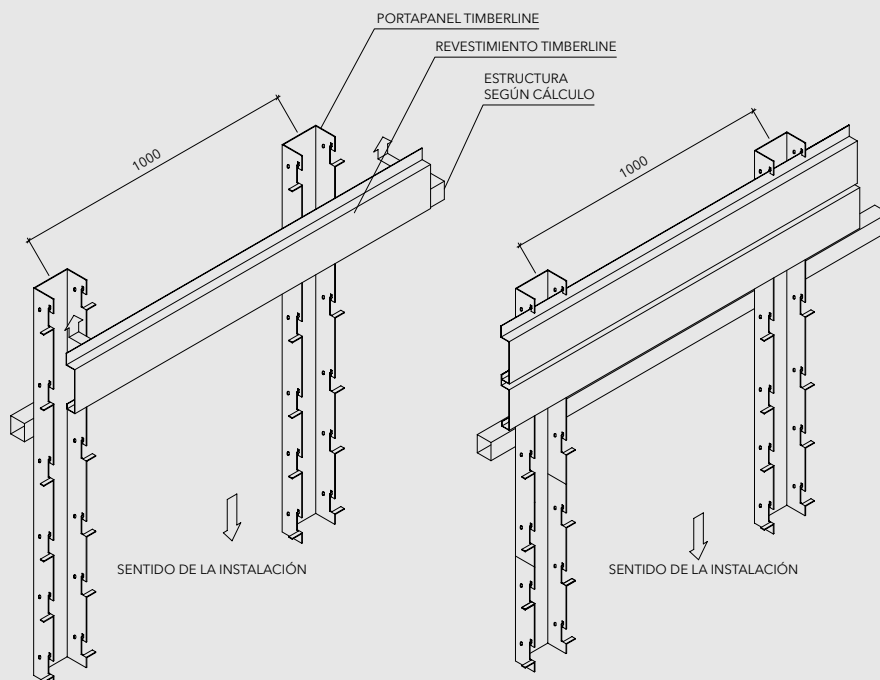

## INSTALACIÓN

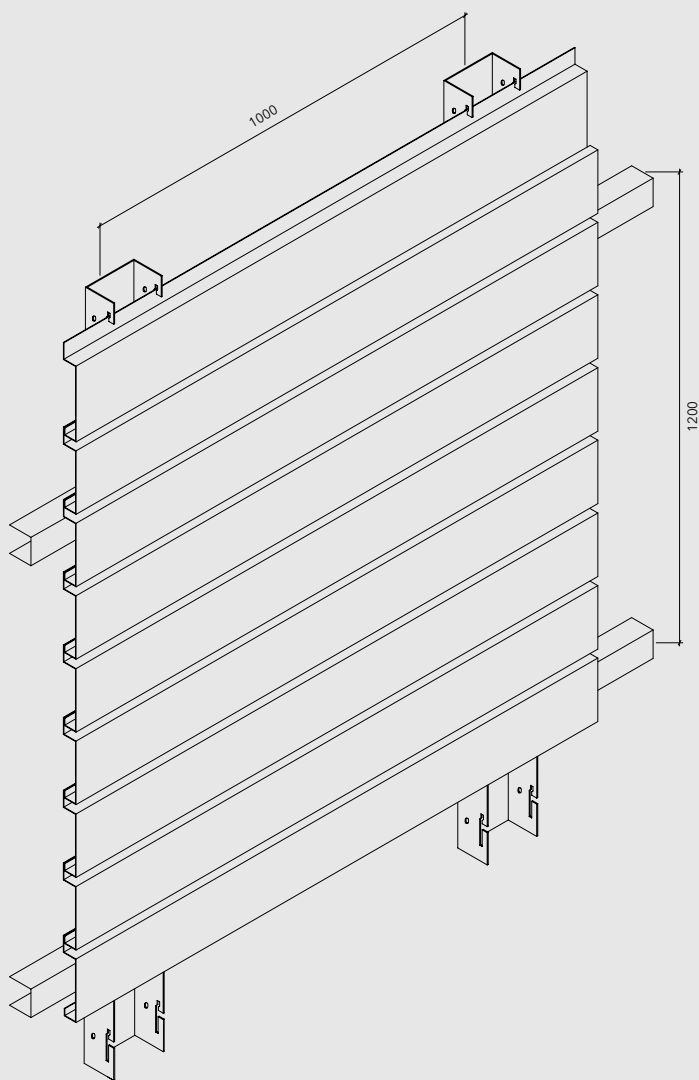

### REMATE INFERIOR ZÓCALO

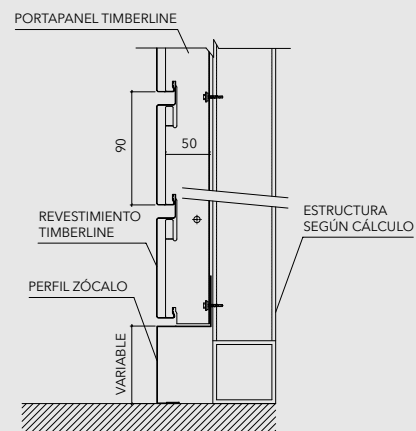

### REMATE SUPERIOR

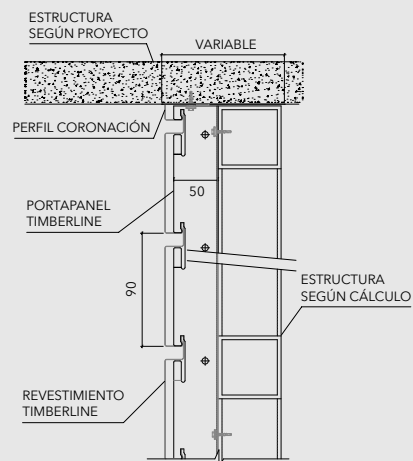

### DETALLE CANTERÍA

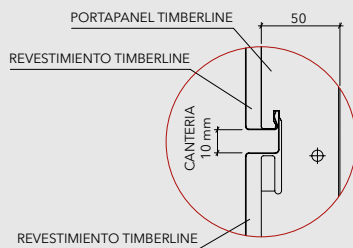

### ENCUENTRO ESQUINA EXTERIOR OPCIÓN 1

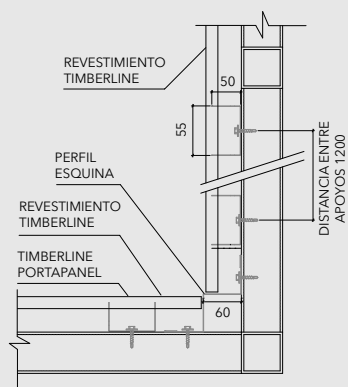

### OPCIÓN 2

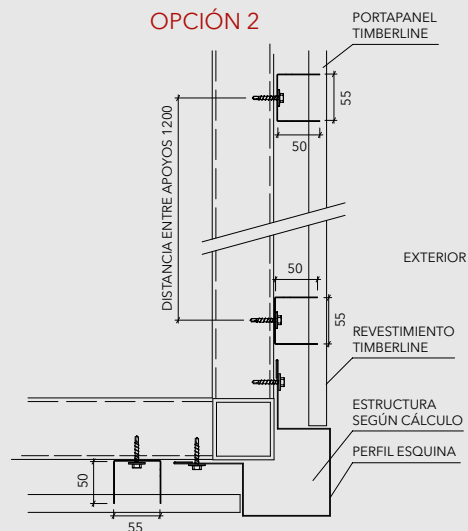

Nota: Los componentes del producto de esta ficha están en constante proceso de innovación y desarrollo, por lo que pueden estar afectos a modificaciones. Las medidas informadas en esta ficha técnica están expresadas en milímetros (mm). Para garantizar el correcto funcionamiento del producto, la instalación deberá ser siempre ejecutada por un distribuidor autorizado, utilizando todos los accesorios definidos según especificaciones técnicas de Hunter Douglas.

# REVESTIMIENTO PIRAMID







# REVESTIMIENTO PIRAMID

Fachadas | Paneles single skin



El revestimiento Pyramid es un panel de geometría tridimensional. Con este producto es posible dar vida a las fachadas y así entregar un estilo único, ya que al ser tridimensional su lectura no es lineal. Cada bandeja es independiente siendo posible rotarla en cualquiera de las cuatro direcciones e instalar una fachada sin un patrón determinado. Además combinando distintos colores se puede lograr un atractivo efecto visual.

## REVESTIMIENTO PIRAMID TIPO CUÑA

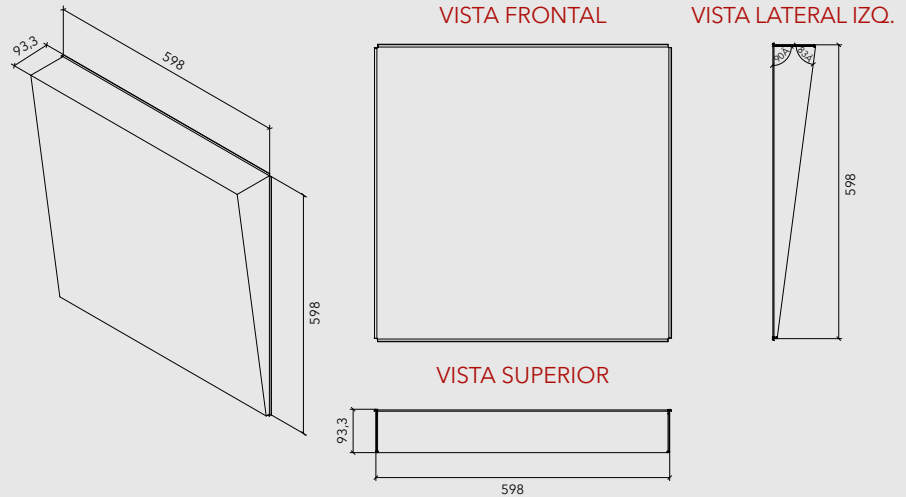

## REVESTIMIENTO PIRAMID

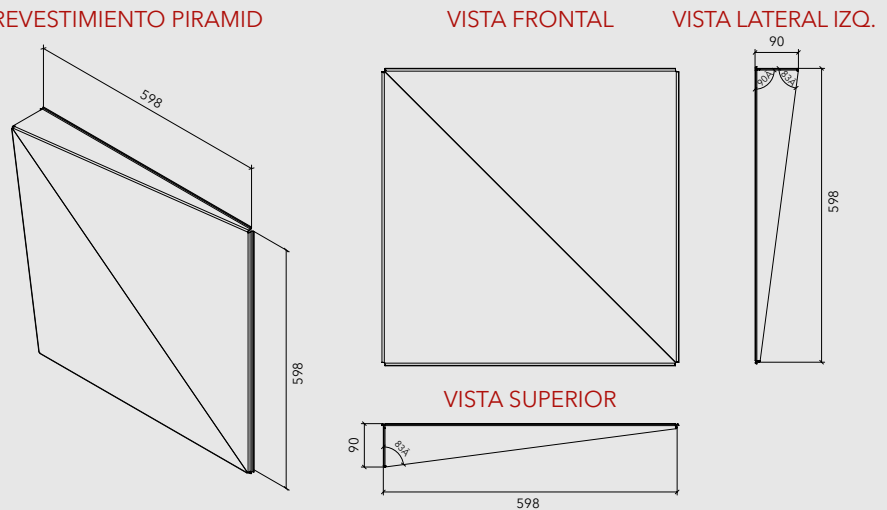

## DESCRIPCIÓN TÉCNICA

PRODUCTO	MATERIAL	ESPESOR	PESO kg/m <sup>2</sup>
PIRAMID	ALUZINC	0,6	14,98
	ALUMINIO	1,0	8,60

- Colores: más de 100 colores estándar y especiales a pedido, Woodgrains y Mineralgrains
- Terminación: lisa
- Usos: revestimientos
- Otros materiales: acero corten, aluminio, cobre y zinc

## MONTAJE

Tanto la instalación como la desinstalación de los módulos Pyramid es sencilla. Cada módulo cuenta con un sistema de anclaje, mediante el cual es posible instalarlos con y sin cantería. Además se puede instalarlos en cualquier dirección, obteniendo así, distintos diseños. Dada la simpleza de la instalación es posible tener un fácil registro. Cada panel es factible de ser instalado o removido independientemente de los otros.

## INSTALACIÓN

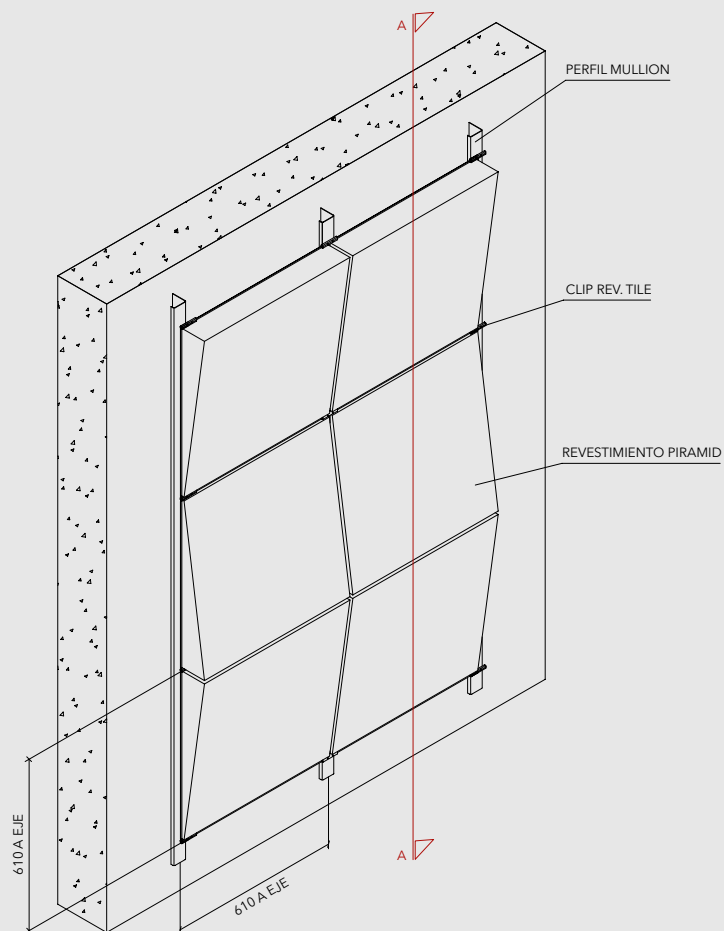

### CORTE A

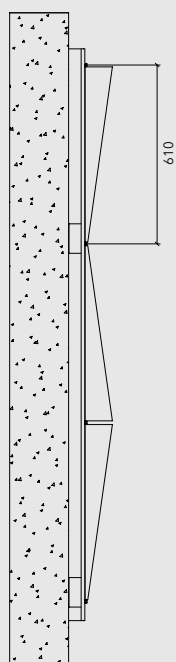

### VISTA SUPERIOR

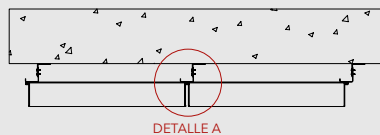

DETALLE A

### DETALLE A

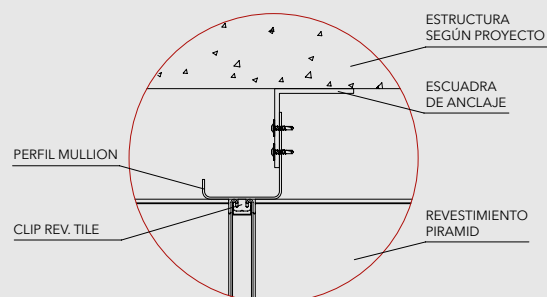

Nota: Los componentes del producto de esta ficha están en constante proceso de innovación y desarrollo, por lo que pueden estar afectos a modificaciones. Las medidas informadas en esta ficha técnica están expresadas en milímetros (mm). Para garantizar el correcto funcionamiento del producto, la instalación deberá ser siempre ejecutada por un distribuidor autorizado, utilizando todos los accesorios definidos según especificaciones técnicas de Hunter Douglas.

# SIDEWALL





# SIDEWALL

Fachadas | Paneles single skin



El panel SideWall es un revestimiento exterior y/o interior, que permite construir edificaciones aptas para diversos usos, o remodelar viejas construcciones con un atractivo aspecto, similar a madera tinglada. Otorga además al sistema una gran rigidez estructural.

## DESCRIPCIÓN TÉCNICA

PRODUCTO	MATERIAL	ESPESOR ALUZINC (mm)	PESO (kg/m <sup>2</sup> )
SIDEWALL	ALUZINC	0,4	3,94
		0,5	4,93



- Material: aluzinc
- Espesor: 0,4 mm - 0,5 mm
- Colores: más de 100 colores estándar y especiales a pedido
- Terminación: lisa y arenada
- Usos: revestimientos
- Largos: se recomienda no sobrepasar los 7 metros lineales
- Rendimiento: 3,7 metros lineales por metro cuadrado
- Sellos: los tipos de sellos recomendados son polietileno reticulado o compriband



## PANEL SIDEWALL

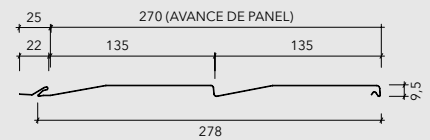
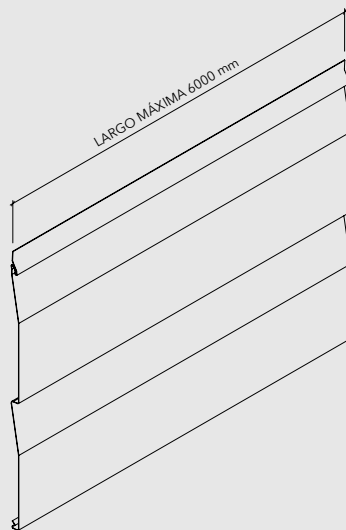

## INSTALACIÓN

### FORMA DE INSTALACIÓN ENTRE PANELES

Coloque el siguiente panel y con una ligera presión enganche el ya instalado, súbalo para asegurarlo, afíncelo y repita la operación en forma sucesiva.

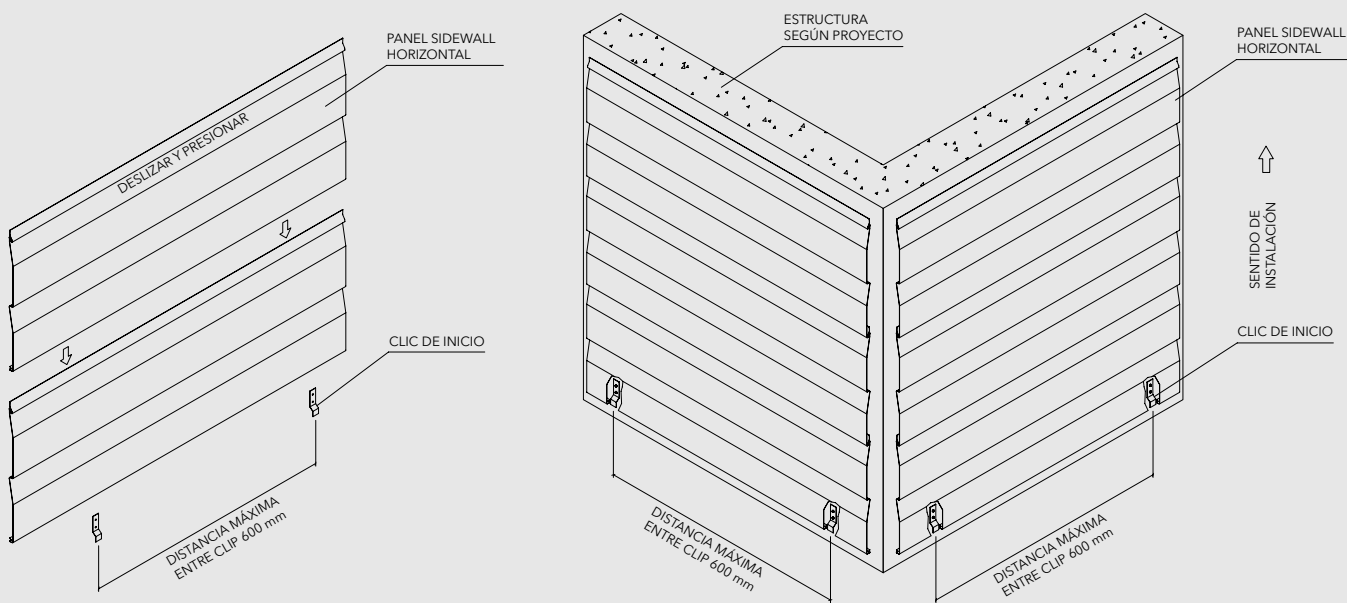

### DETALLE SUPERIOR VENTANA

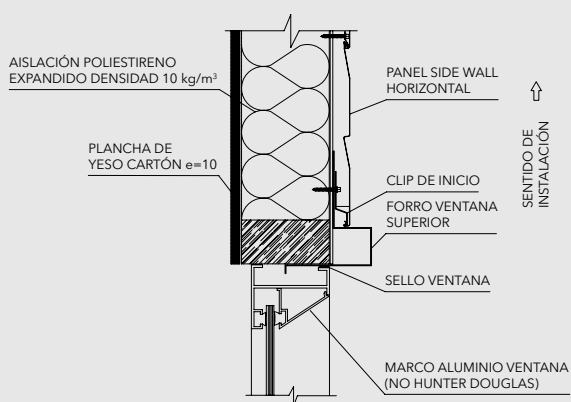

### DETALLE INFERIOR VENTANA

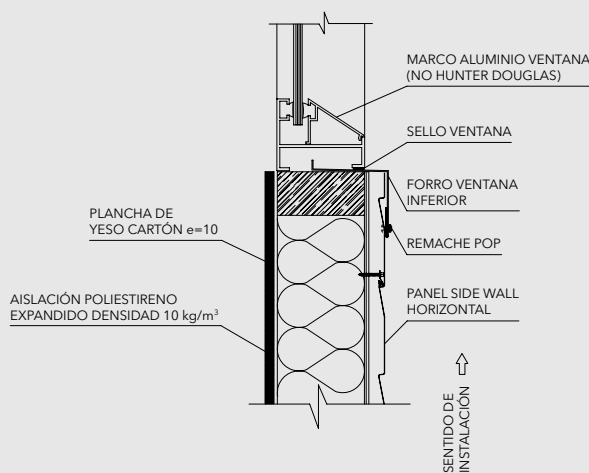

Nota: Los componentes del producto de esta ficha están en constante proceso de innovación y desarrollo, por lo que pueden estar afectos a modificaciones. Las medidas informadas en esta Ficha Técnica están expresadas en milímetros (mm). Para garantizar el correcto funcionamiento del producto, la instalación deberá ser siempre ejecutada por un distribuidor autorizado, utilizando todos los accesorios definidos según especificaciones técnicas de Hunter Douglas.

# SIDEWALL

Fachadas | Paneles single skin

## TERMINACIONES WOODGRAINS

---



SideWall Ciprés Chino



SideWall Alerce Oxidado Medio



SideWall Castaño



SideWall Álamo Envejecido 6929



SideWall Alerce Oxidado Oscuro



SideWall Cedro Americano



SideWall Haya



SideWall Nogal Oscuro



SideWall Roble



SideWall Ébano Negro



SideWall Eucalipto 253





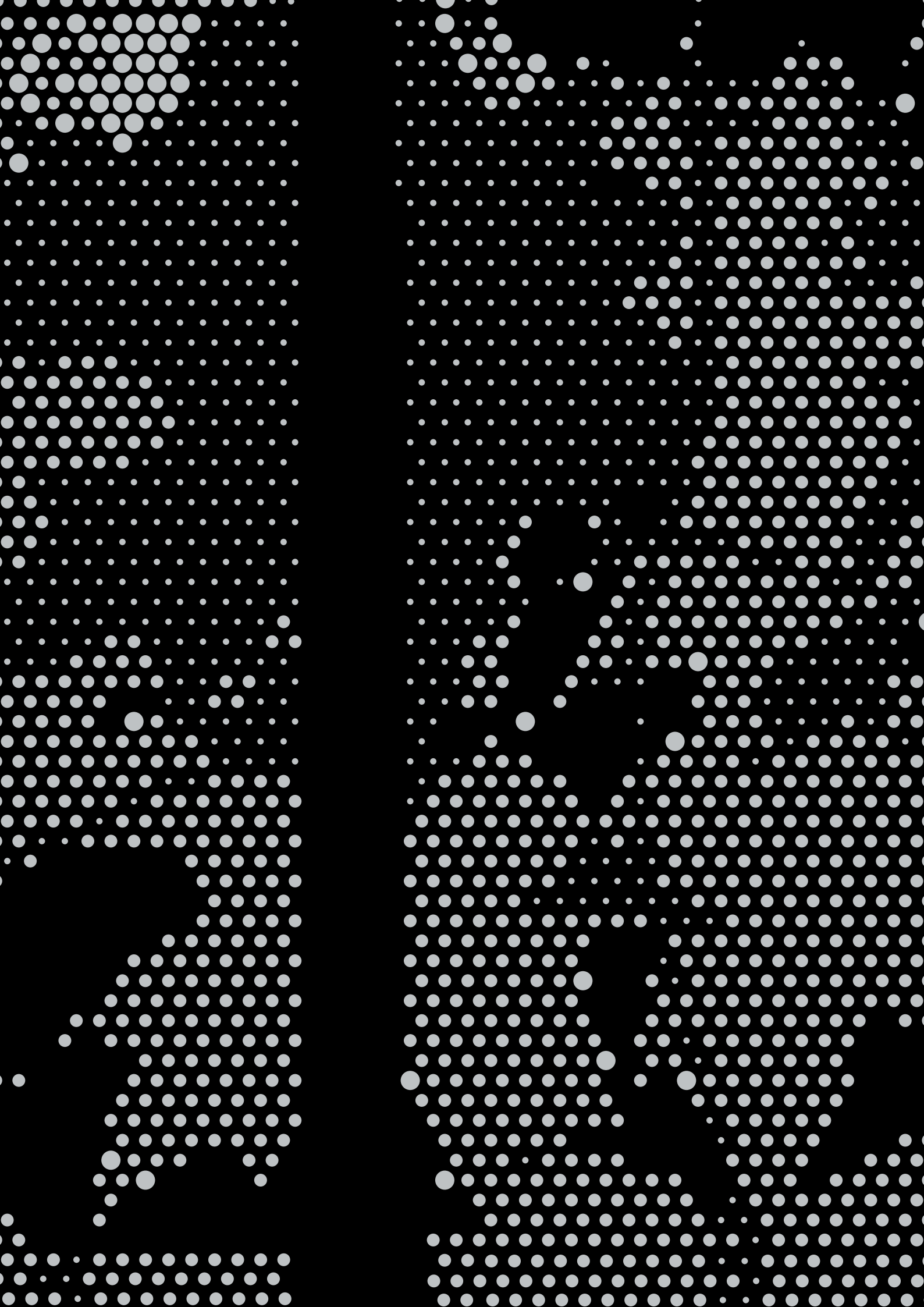



TERMINACIONES

# PINTURAS

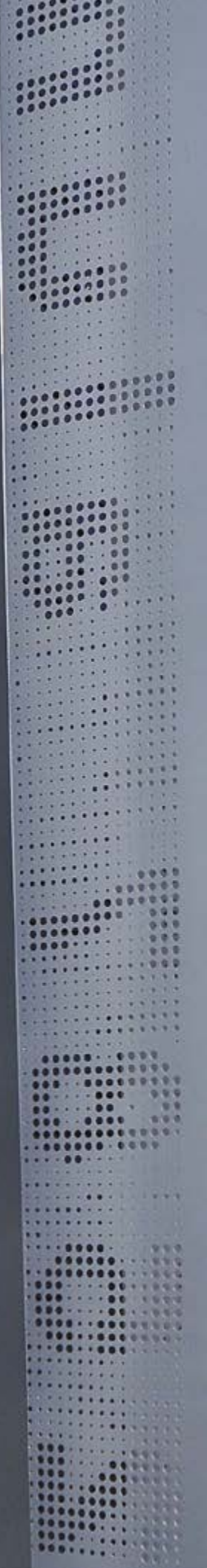
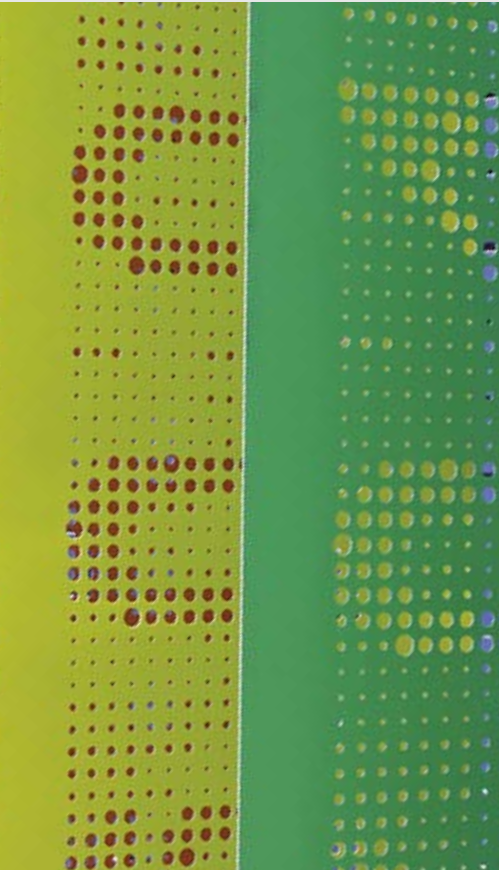



# PINTURAS

Fachadas | Terminaciones

El uso de pinturas sobre bases metálicas en los productos Hunter Douglas, no solo responden a un fin decorativo, en el cual, el esquema de colores es utilizado para dar un aspecto estético al producto, sino que además, otorga protección a las superficies que se ven afectadas por la humedad y corrosión, entre otros.

Las pinturas utilizadas por Hunter Douglas en sus productos metálicos, además de poseer excelentes propiedades de estabilidad de color en el tiempo, proporcionan características adicionales, como una muy fácil limpieza.

## TIPOS DE PINTURA

### PINTURAS LÍQUIDAS

Este tipo de recubrimiento es aplicado por medio de rodillos con pintura líquida. Se utiliza para crear distintos tipos de terminaciones, por lo general las que mezclan distintos colores, dándole vetas o texturas diferentes.

#### POLIÉSTER

Es la más usada en los procesos de Hunter Douglas. Este tipo de pintura puede ser usado con distintos tipos de texturas, pudiendo ser lisas o arenadas. Existe en distintos tipos de brillos o mates y su espesor es de 25 micras.

#### ESQUEMA APLICACIÓN POLIÉSTER

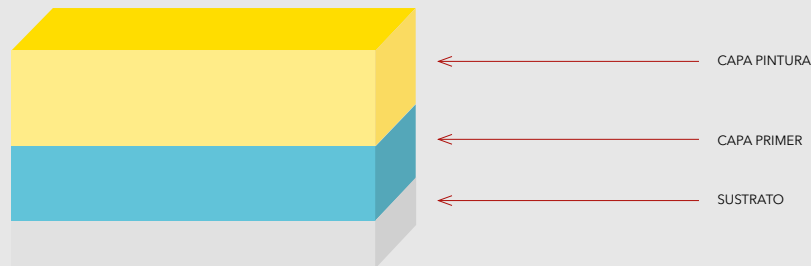

#### PVDF2

Este tipo de pintura se caracteriza porque brinda gran protección a los productos en los que se aplica. Existe en gran variedad de colores, dando un acabado uniforme y provee de un acabado arquitectónico en colores brillantes y duraderos.

#### ULTRA COOL O COOL ROOF

Todas las pinturas PVDF son Ultra Cool o Cool Roof, ya que tienen un pigmento de alta reflectancia, que califica para ser certificado con su índice de reflectancia solar (SRI). Esto reduce la temperatura de la superficie del producto y lo protege de la radiación ultravioleta (UV).

#### ESQUEMA APLICACIÓN PVDF

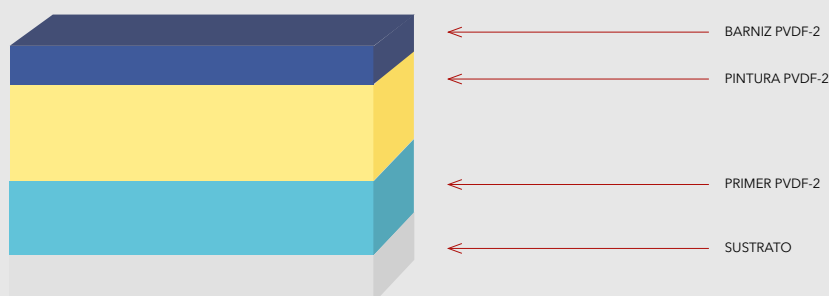

## TIPOS DE AMBIENTES Y ESQUEMAS DE PINTURA RECOMENDADOS

TIPO DE AMBIENTE	CARACTERÍSTICAS	MATERIA PRIMA	ESQUEMA PINTURA	TIEMPO DE SERVICIO (*)
URBANO O RURAL	AMBIENTE SIN PRESENCIA DE ÁCIDOS ZONAS URBANAS Y RURALES	ALUZINC	POLIÉSTER	SOBRE 10 AÑOS
MARINO SUAVE INDUSTRIAL LEVE	SOBRE 400 m DEL MAR, AMBIENTE INDUSTRIAL, BAJA CONTAMINACIÓN	ALUZINC	POLIÉSTER	SOBRE 10 AÑOS
URBANO O RURAL	AMBIENTE SIN PRESENCIA DE ÁCIDOS ZONAS URBANAS Y RURALES	ALUMINIO/ALUZINC	PVDF-2	SOBRE 20 AÑOS
MARINO SUAVE INDUSTRIAL LEVE	SOBRE 400 m DEL MAR, AMBIENTE INDUSTRIAL, BAJA CONTAMINACIÓN	ALUMINIO/ALUZINC	PVDF-2 PLUS	SOBRE 20 AÑOS
MARINO MEDIO	ENTRE 100 Y 400 m DEL MAR, BORDE COSTERO, AMBIENTE INDUSTRIAL	ALUMINIO	PVDF-2 XL	SOBRE 20 AÑOS
MARINO SEVERO INDUSTRIAL SEVERO	MENOR A 100 m DEL MAR AMBIENTES AGRESIVOS. MINERÍA	ALUMINIO	PVDF-2 XL PLUS	SOBRE 20 AÑOS

### PINTURAS EN POLVO

Este tipo de pintura es un recubrimiento aplicado como polvo seco. Se utiliza para crear un acabado duro que es más resistente que la pintura convencional. El espesor de la pintura es de  $70 \pm 10$  micras. El proceso se lleva a cabo en instalaciones equipadas que proporcionan un horno de curado, cabinas para la aplicación con pistolas electrostáticas y por una cadena de transporte aéreo, donde se cuelgan los productos. Este tipo de pintura es principalmente utilizado para pintar productos y elementos de mayor espesor como perfiles de aluminio extruido, ScreenPanel XL, Plank XL y MetalScreen.

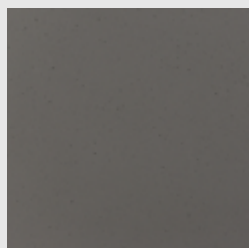

Gris Metalizado  
Cod. PP01

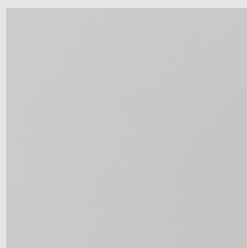

Blanco Cod. PP02

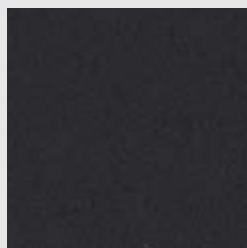

Negro Cod. PP03

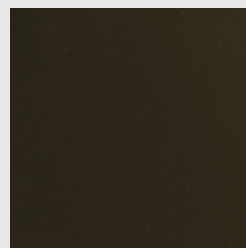

Marrón Cod. PP04

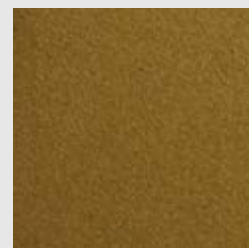

Corten Cod. PP05

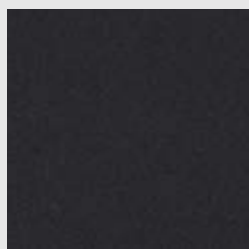

Antracita Cod. PP06

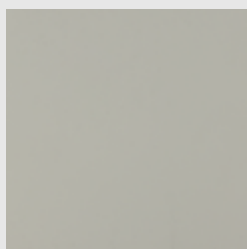

Blanco Invierno  
Cod. PP07

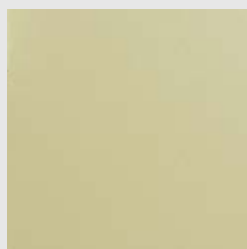

Arena Cod. PP08

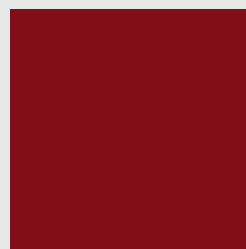

Rojo Cod. PP10

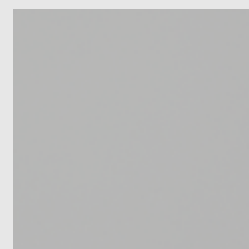

Gris Ral Cod. PP11

## TIPOS DE COLORES Y TERMINACIONES

### TIPOS DE COLORES

#### COLORES INTERIORES

Los colores para aplicación en interiores presentan gamas, tonalidades y brillos aptos para un entorno de diferente intensidad lumínica, exposición limitada a los rayos ultravioleta y los diversos agentes atmosféricos. El énfasis está dado en una mayor variedad y pureza cromática adecuada para combinar con las diversas formas y estilos de la arquitectura y el diseño interior. Los colores se caracterizan por tener una composición de brillo 15%.



Porcelana Opaco  
Brillo 15%



Barquillo  
Brillo 15%



Pistacho  
Brillo 15%



Amarillo Mostaza  
Brillo 15%



Mango  
Brillo 15%



Rojo Amapola  
Brillo 15%

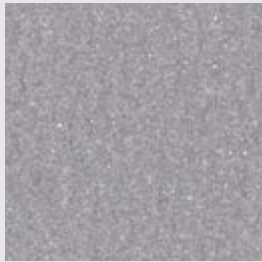

Aluminio Natural  
Brillo 15%

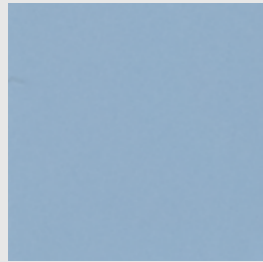

Cielo  
Brillo 15%



Mar Profundo  
Brillo 15%



Anodizado Opaco  
Brillo 15%

#### COLORES EXTERIORES

Los colores para aplicaciones exteriores han sido formulados teniendo presente los requerimientos de calidad necesarios para su exposición a los agentes atmosféricos, tales como: radiación ultravioleta, contaminación urbana y agentes climáticos. Los colores exteriores se caracterizan por tener una composición de brillo 45% y 15% para los productos que requieren de planitud como el revestimiento QuadroClad, MultiPanel F, Tejas, ScreenPanel, etc.



Aluminio  
Brillo 45%

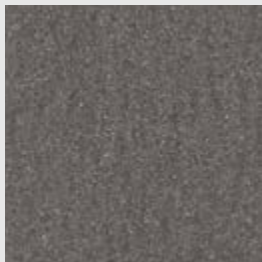

Anodizado  
Brillo 45%

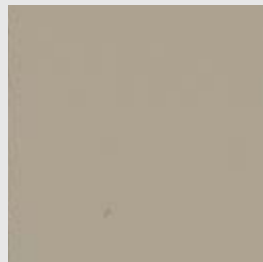

Arena  
Brillo 45%

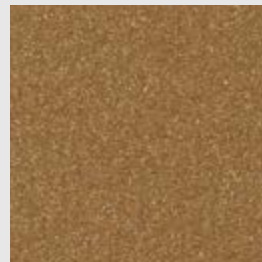

Dorado  
Brillo 45%

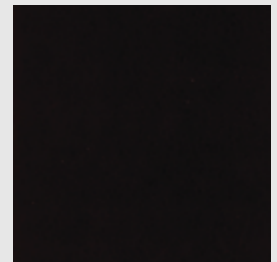

Café Moro  
Brillo 45%



Cobre  
Brillo 45%

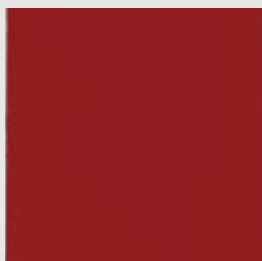

Fuego  
Brillo 45%

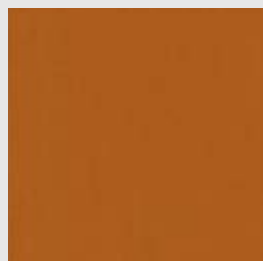

Mandarina  
Brillo 45%



Amarillo Canario  
Brillo 45%



Verde Limón  
Brillo 45%



## TERMINACIONES

---

### ARENADOS

Esta aplicación propone una terminación de material natural como la arcilla, provee de calidez y durabilidad al exterior. Permite gran flexibilidad, múltiples posibilidades y ha logrado con la mezcla de los pigmentos una gran variedad de colores y texturas.



Aluminio Natural 7163 15%  
Arenado Fino

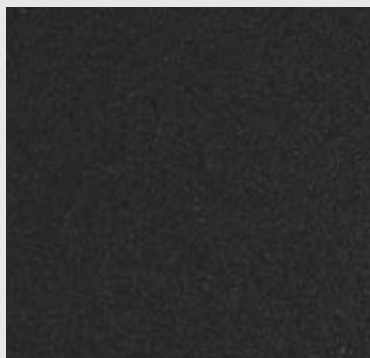

Pizarra 4577 25%  
Arenado Fino

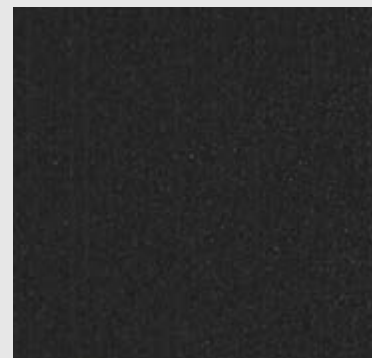

Pizarra 4577 25%  
Arenado Grueso

Nota: La opción de la terminación arenada no está disponible para todos los productos, consultar al departamento de especificación.

### PERLADOS

Se utiliza en cualquier tipo de aplicación metálica, preferentemente usada para dar un brillo más resplandeciente al producto, otorgándole una mayor protección y durabilidad. Esta terminación está limitada solo a algunos productos, consultar al área de especificación.



Fuego Perlado 5360 45%

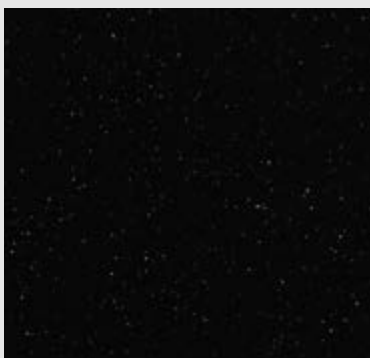

Negro Perlado 3070 45%

**WOODGRAINS | MINERALGRAINS**





# WOODGRAINS | MINERALGRAINS

Fachadas | Terminaciones

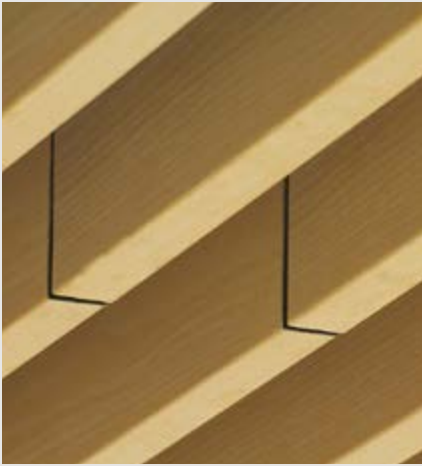

Pensando en que la madera siempre ha requerido mucho cuidado y constante mantención en aplicaciones exteriores, Hunter Douglas ha lanzado una nueva terminación para todos los productos arquitectónicos metálicos que otorga una calidez como la madera, pero sin necesidad de mantención permanente. Empleando tecnología Woodgrains, se ha diseñado una nueva colección de terminaciones para uso interior y exterior. Es así como se presentan una amplia gama de diferentes colores y vetas aplicables a productos de cielos, quiebravistas, cubiertas y revestimientos de muro interior o exterior.

Nota: Para aplicaciones exteriores se considera un barniz traslúcido PVDF con protección UV.

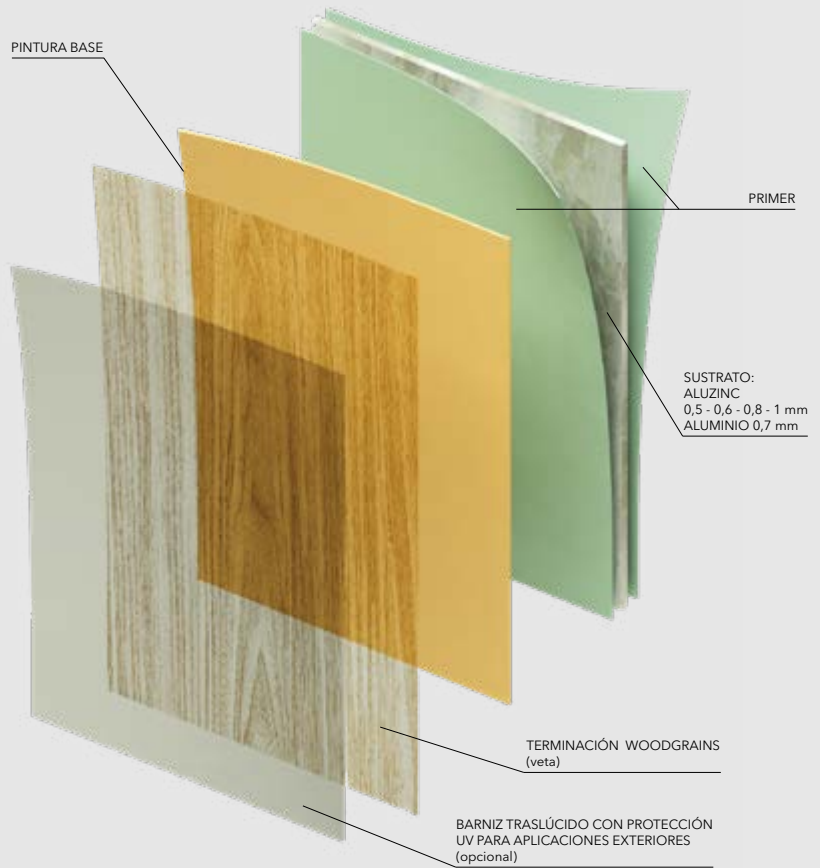

## TIPOS DE VETAS

### Catedral



### Radial



## COLORES WOODGRAINS



Álamo Envejecido 6929

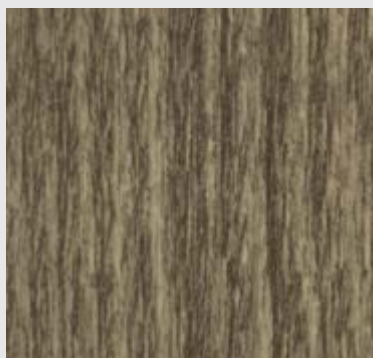

Alerce Oxidado Medio 6888



Alerce Oxidado Oscuro 6887

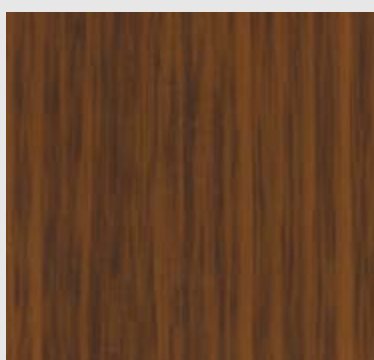

Castaño 6892



Cedro Americano 6894

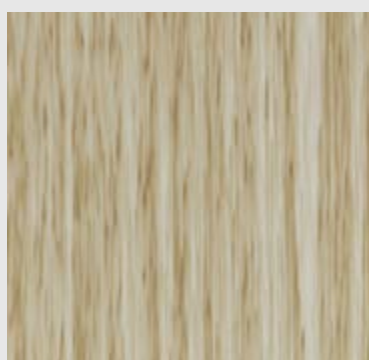

Ciprés Chino 6889



Eucaliptus 7468



Nogal Oscuro 6886

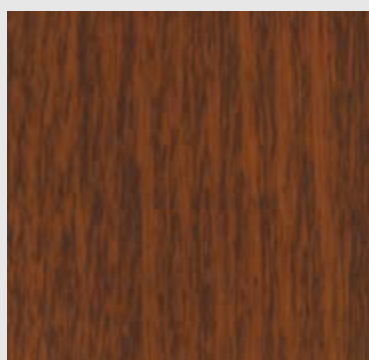

Roble 6893



Haya 7578

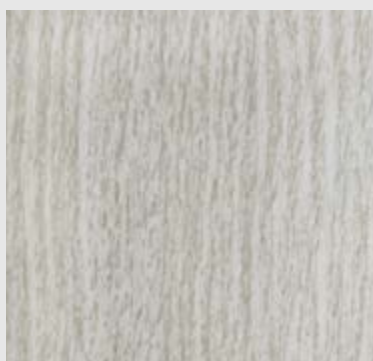

Cedro Nativo 7416



Ébano Negro 7521

## COLORES MINERALGRAINS

---



Cobre Corroído 7678



Cobre Envejecido 7679



Acero Corten Oscuro 7680



Acero Corten Claro 7681



Acero Oxidado 7682

Nota: Para proyectos de más de 500 m<sup>2</sup> es factible desarrollar tonalidades especiales.

Utilizando la misma tecnología empleada en Woodgrains, también existe la posibilidad de lograr una terminación para todos los productos metálicos que asemejen al acero corten o cobre patinado. Mineralgrains recomendada en aplicaciones donde la utilización del acero corten o cobre no es posible.



Mármol 7685



Arenisca 7686



Acero Envejecido Corten 7683



Concreto 7684

# WOODGRAINS | MINERALGRAINS

Fachadas | Terminaciones

## COLORES MINERALGRAINS

---

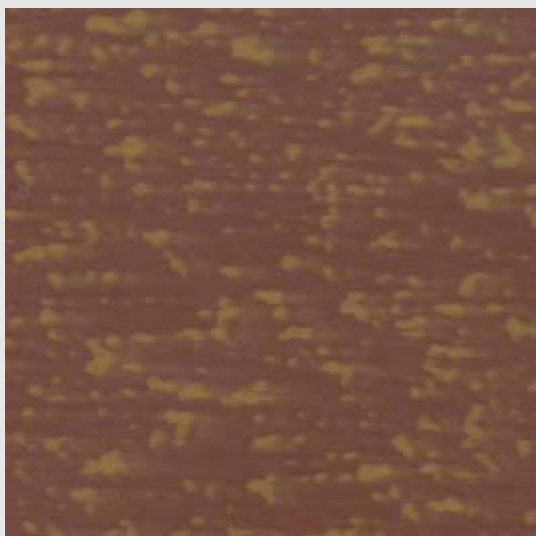

Ocre 6968

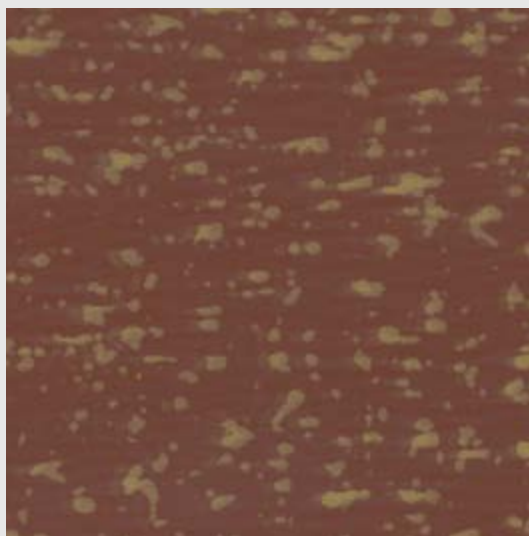

Arena 6969



Café Claro 6970



Cyan 6971



Turquesa 6972





# PERFORACIONES





# PERFORACIONES

Fachadas | Terminaciones



Hunter Douglas cuenta con una amplia gama de materiales perforados, los cuales presentan diversas aplicaciones, terminaciones y acabados. Algunas de las numerosas funciones que cumplen eficientemente los materiales perforados son: absorber, cubrir, decorar, filtrar, proteger, separar y ventilar. El tamaño y disposición de las perforaciones, espesor de la chapa y material, son claves a la hora de agregar un diseño a la funcionalidad.

Gracias a su atractivo, versatilidad de forma y función, la variedad de chapas perforadas permite una total personalización de espacios interiores y exteriores, tanto en líneas de cielos y revestimientos, como en fachadas y cubiertas, logrando una gran variedad de diseños posibles de acuerdo a los requerimientos de cada proyecto. Hunter Douglas cuenta con maquinaria de alta precisión, equipamientos y gran variedad de matrices para satisfacer todas las necesidades de sus clientes. Estas perforaciones se clasifican en:

- Perforaciones estándar
- Perforaciones especiales

## CONSIDERACIONES Y VARIABLES:

- Superficie perforada (paneles)
- Material y espesor
- Tipo y características de perforaciones
- Imagen (si aplica)
- Patrón de perforado (si aplica)
- Distanciamiento entre perforaciones porcentaje de área abierta por m<sup>2</sup>
- Cantidad de perforaciones por m<sup>2</sup>



## PERFORACIONES

### PERFORACIONES ESTÁNDAR

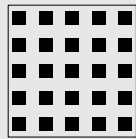

# 406  
Ø 5 mm  
25% abierto  
5 mm  
5 mm

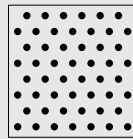

# 103  
Ø 2,95 mm  
20% abierto  
3,35 mm <sup>+0,05</sup>  
2,5 mm <sup>+0,05</sup>



### PERFORACIONES TEMÁTICAS

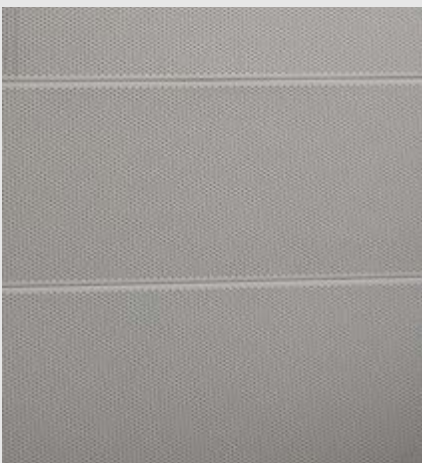
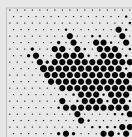
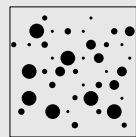

## PERFORACIONES ESTÁNDAR

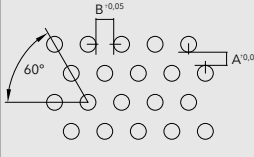
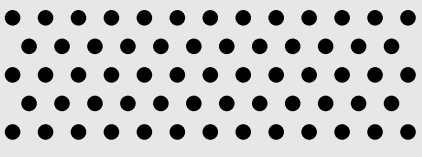
103		Disponible para materialidad y espesor: aluzinc 0,4 / 0,5 / 0,6 / 1,0 mm   aluminio 0,7 mm					
DISEÑO	DIMENSIONES EN mm				ÁREA ABIERTA 20%	NRO. DE PERFORACIONES m <sup>2</sup>	
	A	B	Ø	<			
	DIST. ENTRE PERFORACIONES LONGITUDINALES	DIST. ENTRE PERFORACIONES TRANSVERSALES	DIÁMETRO DE LA PERFORACIÓN	ÁNGULO DE LA PERFORACIÓN	SENTIDO DE LA PERFORACIÓN (CON RESPECTO A LA TRABAJA) ↑	#29,098	
	2,5	3,35	2,95 <sup>-0,05</sup>	60°			

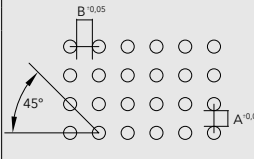
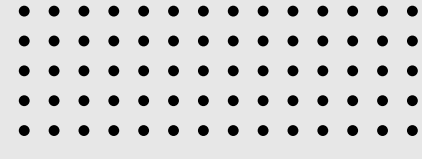

106		Disponible para materialidad y espesor: aluzinc 0,5 / 0,6 mm   aluminio 0,5 / 0,6 / 0,7 mm					
DISEÑO	DIMENSIONES EN mm				ÁREA ABIERTA 16%	NRO. DE PERFORACIONES m <sup>2</sup>	
	A	B	Ø	<			
	DIST. ENTRE PERFORACIONES LONGITUDINALES	DIST. ENTRE PERFORACIONES TRANSVERSALES	DIÁMETRO DE LA PERFORACIÓN	ÁNGULO DE LA PERFORACIÓN	SENTIDO DE LA PERFORACIÓN (CON RESPECTO A LA TRABAJA) ↑	#33,124	
	3	3	2,5 <sup>-0,05</sup>	45°			

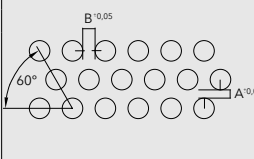
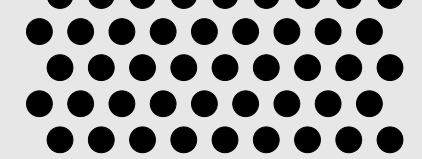

109		Disponible para materialidad y espesor: aluminio 1,2 mm					
DISEÑO	DIMENSIONES EN mm				ÁREA ABIERTA 35%	NRO. DE PERFORACIONES m <sup>2</sup>	
	A	B	Ø	<			
	DIST. ENTRE PERFORACIONES LONGITUDINALES	DIST. ENTRE PERFORACIONES TRANSVERSALES	DIÁMETRO DE LA PERFORACIÓN	ÁNGULO DE LA PERFORACIÓN	SENTIDO DE LA PERFORACIÓN (CON RESPECTO A LA TRABAJA) ↑	#17,500	
	2,12	3	5 <sup>+0,05</sup>	60°			

110 M1		Disponible para materialidad y espesor: aluzinc 0,5 / 0,6 / 1,0 mm   aluminio 0,7 mm   acero corten 0,6 / 1,0 mm					
DISEÑO	DIMENSIONES EN mm				ÁREA ABIERTA 15%	NRO. DE PERFORACIONES m <sup>2</sup>	
	A	B	Ø	<			
	DIST. ENTRE PERFORACIONES LONGITUDINALES	DIST. ENTRE PERFORACIONES TRANSVERSALES	DIÁMETRO DE LA PERFORACIÓN	ÁNGULO DE LA PERFORACIÓN	SENTIDO DE LA PERFORACIÓN (CON RESPECTO A LA TRABAJA) ↑	#13,083	
	4,25	5,53	3,9 <sup>+0,05</sup>	60°			

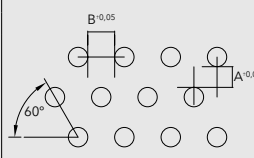
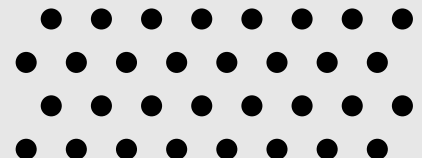
110 M3		Disponible para materialidad y espesor: aluzinc 0,5 / 0,6 / 0,8 / 1,0 mm   aluminio 0,5 / 0,6 / 0,7 / 1,5 mm   acero corten 0,6 y 1,0 mm					
DISEÑO	DIMENSIONES EN mm				ÁREA ABIERTA 12%	NRO. DE PERFORACIONES m <sup>2</sup>	
	A	B	Ø	<			
	DIST. ENTRE PERFORACIONES LONGITUDINALES	DIST. ENTRE PERFORACIONES TRANSVERSALES	DIÁMETRO DE LA PERFORACIÓN	ÁNGULO DE LA PERFORACIÓN	SENTIDO DE LA PERFORACIÓN (CON RESPECTO A LA TRABAJA) ↑	#9,752	
	7	5,53	3,9 <sup>+0,05</sup>	50°			

# PERFORACIONES

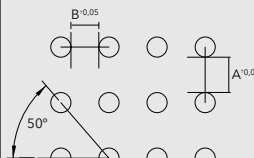
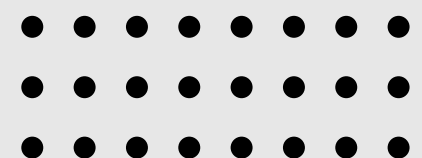
Fachadas | Terminaciones

## PERFORACIONES ESTÁNDAR

111 Disponible para materialidad y espesor: aluzinc 1,0 mm   acero corten 1,0 mm							
DISEÑO	DIMENSIONES EN mm				ÁREA ABIERTA 42%	NRO. DE PERFORACIONES m <sup>2</sup>	
	A	B	Ø	<			
	2,67	4,55	9,52 <sup>+0,05</sup>	60°		#5,576	
	DIST. ENTRE PERFORACIONES LONGITUDINALES	DIST. ENTRE PERFORACIONES TRANSVERSALES	DIÁMETRO DE LA PERFORACIÓN	ÁNGULO DE LA PERFORACIÓN	SENTIDO DE LA PERFORACIÓN (CON RESPECTO A LA TRABA)		

112 Disponible para materialidad y espesor: aluzinc 0,5 / 0,60 / 1,0 mm   aluminio 0,5 / 0,6 mm   acero corten 0,6 / 1,0 mm							
DISEÑO	DIMENSIONES EN mm				ÁREA ABIERTA 20%	NRO. DE PERFORACIONES m <sup>2</sup>	
	A	B	Ø	<			
	18	4	10	45°		#2,521	
	DIST. ENTRE PERFORACIONES LONGITUDINALES	DIST. ENTRE PERFORACIONES TRANSVERSALES	DIÁMETRO DE LA PERFORACIÓN	ÁNGULO DE LA PERFORACIÓN	SENTIDO DE LA PERFORACIÓN (CON RESPECTO A LA TRABA)		

113 Disponible para materialidad y espesor: aluzinc 0,5 / 0,60 mm   acero corten 0,6 mm							
DISEÑO	DIMENSIONES EN mm				ÁREA ABIERTA 20%	NRO. DE PERFORACIONES m <sup>2</sup>	
	A	B	Ø	<			
	27	6	15	45°		#1,152	
	DIST. ENTRE PERFORACIONES LONGITUDINALES	DIST. ENTRE PERFORACIONES TRANSVERSALES	DIÁMETRO DE LA PERFORACIÓN	ÁNGULO DE LA PERFORACIÓN	SENTIDO DE LA PERFORACIÓN (CON RESPECTO A LA TRABA)		

114 Disponible para materialidad y espesor: aluminio 1,5 / 1,2 mm							
DISEÑO	DIMENSIONES EN mm				ÁREA ABIERTA 50%	NRO. DE PERFORACIONES m <sup>2</sup>	
	A	B	Ø	<			
	1,3	2,77	8 <sup>+0,05</sup>	60°		#9,897	
	DIST. ENTRE PERFORACIONES LONGITUDINALES	DIST. ENTRE PERFORACIONES TRANSVERSALES	DIÁMETRO DE LA PERFORACIÓN	ÁNGULO DE LA PERFORACIÓN	SENTIDO DE LA PERFORACIÓN (CON RESPECTO A LA TRABA)		

115 Disponible para materialidad y espesor: aluminio 1,5 mm							
DISEÑO	DIMENSIONES EN mm				ÁREA ABIERTA 20%	NRO. DE PERFORACIONES m <sup>2</sup>	
	A	B	Ø	<			
	4,2	5,65	5 <sup>+0,05</sup>	60°		#10,246	
	DIST. ENTRE PERFORACIONES LONGITUDINALES	DIST. ENTRE PERFORACIONES TRANSVERSALES	DIÁMETRO DE LA PERFORACIÓN	ÁNGULO DE LA PERFORACIÓN	SENTIDO DE LA PERFORACIÓN (CON RESPECTO A LA TRABA)		

## PERFORACIONES ESTÁNDAR

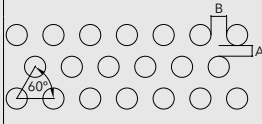
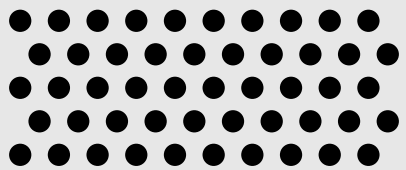
116 Disponible para materialidad y espesor: aluminio 1,5 mm							
DISEÑO	DIMENSIONES EN mm				ÁREA ABIERTA 30%	NRO. DE PERFORACIONES m <sup>2</sup>	
	A	B	Ø	<			
	DIST. ENTRE PERFORACIONES LONGITUDINALES	DIST. ENTRE PERFORACIONES TRANSVERSALES	DIÁMETRO DE LA PERFORACIÓN	ÁNGULO DE LA PERFORACIÓN	SENTIDO DE LA PERFORACIÓN (CON RESPECTO A LA TRABAJA) ↑	#15,295	
	2,5	3,7	5 <sup>+0,05</sup>	60°			

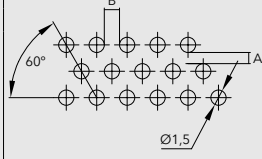
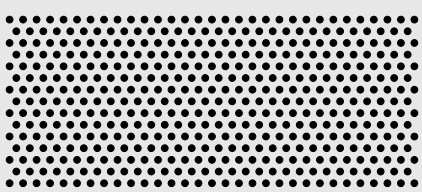

117 Disponible para materialidad y espesor: solo 300-C 0,7 mm							
DISEÑO	DIMENSIONES EN mm				ÁREA ABIERTA 23%	NRO. DE PERFORACIONES m <sup>2</sup>	
	A	B	Ø	<			
	DIST. ENTRE PERFORACIONES LONGITUDINALES	DIST. ENTRE PERFORACIONES TRANSVERSALES	DIÁMETRO DE LA PERFORACIÓN	ÁNGULO DE LA PERFORACIÓN	SENTIDO DE LA PERFORACIÓN (CON RESPECTO A LA TRABAJA) ↑	#128,398	
	1,1	1,5	1,5	60°			

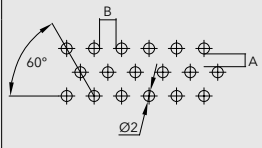
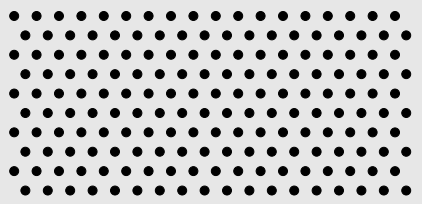

118 Disponible para materialidad y espesor: aluzinc 0,6 mm   aluminio 0,7 mm							
DISEÑO	DIMENSIONES EN mm				ÁREA ABIERTA 15%	NRO. DE PERFORACIONES m <sup>2</sup>	
	A	B	Ø	<			
	DIST. ENTRE PERFORACIONES LONGITUDINALES	DIST. ENTRE PERFORACIONES TRANSVERSALES	DIÁMETRO DE LA PERFORACIÓN	ÁNGULO DE LA PERFORACIÓN	SENTIDO DE LA PERFORACIÓN (CON RESPECTO A LA TRABAJA) ↑	#52,425	
	2,3	3	2	60°			

118 M2 Disponible para materialidad y espesor: aluzinc 0,5 / 0,6 mm   aluminio 0,5 / 0,6 / 0,7 mm							
DISEÑO	DIMENSIONES EN mm				ÁREA ABIERTA 7,3%	NRO. DE PERFORACIONES m <sup>2</sup>	
	A	B	Ø	<			
	DIST. ENTRE PERFORACIONES LONGITUDINALES	DIST. ENTRE PERFORACIONES TRANSVERSALES	DIÁMETRO DE LA PERFORACIÓN	ÁNGULO DE LA PERFORACIÓN	SENTIDO DE LA PERFORACIÓN (CON RESPECTO A LA TRABAJA) ↑	#23,400	
	6,6	3	2	90°			

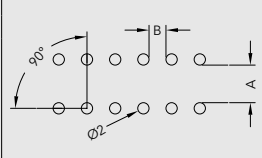
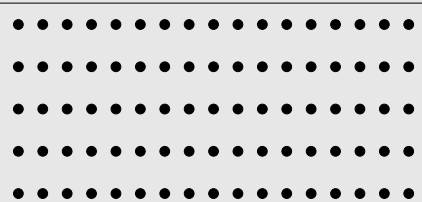
130 Disponible para materialidad y espesor: aluzinc y aluminio 0,5 / 0,6 mm							
DISEÑO	DIMENSIONES EN mm				ÁREA ABIERTA 30%	NRO. DE PERFORACIONES m <sup>2</sup>	
	A	B	Ø	<			
	DIST. ENTRE PERFORACIONES LONGITUDINALES	DIST. ENTRE PERFORACIONES TRANSVERSALES	DIÁMETRO DE LA PERFORACIÓN	ÁNGULO DE LA PERFORACIÓN	SENTIDO DE LA PERFORACIÓN (CON RESPECTO A LA TRABAJA) ↑	#3,873	
	12,6	1,3	10 <sup>+0,05</sup>	45°			

# PERFORACIONES

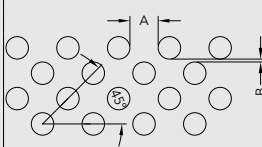
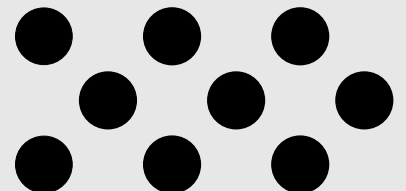
Fachadas | Terminaciones

## PERFORACIONES ESTÁNDAR

131 Disponible para materialidad y espesor: aluzinc y aluminio 0,5 / 0,6 mm						
DISEÑO	DIMENSIONES EN mm				ÁREA ABIERTA 10%	NRO. DE PERFORACIONES m <sup>2</sup>
	A	B	Ø	<		
	50	12	15 <sup>+0,05</sup>	45°	↑ SENTIDO DE LA PERFORACIÓN (CON RESPECTO A LA TRABA)	#5,75
	DIST. ENTRE PERFORACIONES LONGITUDINALES	DIST. ENTRE PERFORACIONES TRANSVERSALES	DIÁMETRO DE LA PERFORACIÓN	ÁNGULO DE LA PERFORACIÓN		

140 Disponible para materialidad y espesor: aluzinc 0,5 mm   aluminio 0,6 mm						
DISEÑO	DIMENSIONES EN mm				ÁREA ABIERTA 11%	NRO. DE PERFORACIONES m <sup>2</sup>
	A	B	ÁREA	<		
	20	20	100mm <sup>2</sup>	45°	↑ SENTIDO DE LA PERFORACIÓN (CON RESPECTO A LA TRABA)	#1,700
	DIST. ENTRE PERFORACIONES LONGITUDINALES	DIST. ENTRE PERFORACIONES TRANSVERSALES	DIÁMETRO DE LA PERFORACIÓN	ÁNGULO DE LA PERFORACIÓN		

160 Disponible para materialidad y espesor: aluzinc 0,5 / 0,6 mm   aluminio 0,6 mm					
DISEÑO	DIMENSIONES EN mm		ÁREA ABIERTA	NRO. DE PERFORACIONES m <sup>2</sup>	
	Ø 5 Ø 8 Ø 10 Ø 15 Ø 22		18%	#1,594	

161 Disponible para materialidad y espesor: aluzinc 0,5 mm					
DISEÑO	DIMENSIONES EN mm		ÁREA ABIERTA	NRO. DE PERFORACIONES m <sup>2</sup>	
	Ø 3 Ø 4 Ø 5 Ø 8 Ø 10		21%	#5,728	

401 / D10						
DISEÑO	DIMENSIONES EN mm				ÁREA ABIERTA	NRO. DE PERFORACIONES m <sup>2</sup>
	A	B	Ø	<		
	8	8	10	90°	24%	#3,136
	DIST. ENTRE PERFORACIONES LONGITUDINALES	DIST. ENTRE PERFORACIONES TRANSVERSALES	DIÁMETRO DE LA PERFORACIÓN	ÁNGULO DE LA PERFORACIÓN		

402						
DISEÑO	DIMENSIONES EN mm				ÁREA ABIERTA	NRO. DE PERFORACIONES m <sup>2</sup>
	A	B	Ø	<		
	15	15	15	90°	20%	#9,18
	DIST. ENTRE PERFORACIONES LONGITUDINALES	DIST. ENTRE PERFORACIONES TRANSVERSALES	DIÁMETRO DE LA PERFORACIÓN	ÁNGULO DE LA PERFORACIÓN		



## PERFORACIONES ESTÁNDAR

DISEÑO	DIMENSIONES EN mm				ÁREA ABIERTA	NRO. DE PERFORACIONES m <sup>2</sup>	
	A	B	DETALLE	<			
	5	5		45°	35%	#5,000	
	DIST. ENTRE PERFORACIONES LONGITUDINALES	DIST. ENTRE PERFORACIONES TRANSVERSALES		ÁNGULO DE LA PERFORACIÓN			

DISEÑO	DIMENSIONES EN mm				ÁREA ABIERTA	NRO. DE PERFORACIONES m <sup>2</sup>	
	A	B	DETALLE	<			
	4	4		34°	40%	#5,187	
	DIST. ENTRE PERFORACIONES LONGITUDINALES	DIST. ENTRE PERFORACIONES TRANSVERSALES		ÁNGULO DE LA PERFORACIÓN			

DISEÑO	DIMENSIONES EN mm				ÁREA ABIERTA	NRO. DE PERFORACIONES m <sup>2</sup>	
	A	B	DETALLE	<			
	4	4		30°	36%	#5,934	
	DIST. ENTRE PERFORACIONES LONGITUDINALES	DIST. ENTRE PERFORACIONES TRANSVERSALES		ÁNGULO DE LA PERFORACIÓN			

Nota: Margen mínimo de 10 mm. Disponibles en aluminio, acero corten, aluzinc, acero galvanizado y cobre.

DISEÑO	DIMENSIONES EN mm				ÁREA ABIERTA	NRO. DE PERFORACIONES m <sup>2</sup>	
	A	B	DETALLE	<			
	5	5		90°	25%	#10,000	
	DIST. ENTRE PERFORACIONES LONGITUDINALES	DIST. ENTRE PERFORACIONES TRANSVERSALES		ÁNGULO DE LA PERFORACIÓN			

DISEÑO	DIMENSIONES EN mm				ÁREA ABIERTA	NRO. DE PERFORACIONES m <sup>2</sup>	
	A	B	DETALLE	<			
	8	8		90°	25%	#3,969	
	DIST. ENTRE PERFORACIONES LONGITUDINALES	DIST. ENTRE PERFORACIONES TRANSVERSALES		ÁNGULO DE LA PERFORACIÓN			

DISEÑO	DIMENSIONES EN mm				ÁREA ABIERTA	NRO. DE PERFORACIONES m <sup>2</sup>	
	A	B	DIMENSIÓN	<			
	25	25		90°	11%	#2,89	
	DIST. ENTRE PERFORACIONES LONGITUDINALES	DIST. ENTRE PERFORACIONES TRANSVERSALES		ÁNGULO DE LA PERFORACIÓN			

Nota: margen mínimo de 50 mm al borde del plegado

# PERFORACIONES

Fachadas | Terminaciones

## PERFORACIONES ESTÁNDAR

DISEÑO	DIMENSIONES EN mm				ÁREA ABIERTA 25%	NRO. DE PERFORACIONES m <sup>2</sup>	
	A	B	Ø	∠			
	DIST. ENTRE PERFORACIONES LONGITUDINALES	DIST. ENTRE PERFORACIONES TRANSVERSALES	DIÁMETRO DE LA PERFORACIÓN	ÁNGULO DE LA PERFORACIÓN	SENTIDO DE LA PERFORACIÓN (CON RESPECTO A LA TRABAJA)	#13,176	

DISEÑO	DIMENSIONES EN mm				ÁREA ABIERTA	NRO. DE PERFORACIONES m <sup>2</sup>	
	A	B	∠	∠			
	DIST. ENTRE PERFORACIONES LONGITUDINALES	DIST. ENTRE PERFORACIONES TRANSVERSALES	ÁNGULO DE LA PERFORACIÓN	ÁNGULO DE LA PERFORACIÓN	24%	#5,374	















DISEÑO	DIMENSIONES EN mm				ÁREA ABIERTA	NRO. DE PERFORACIONES m <sup>2</sup>	
	A	B	Ø	∠			
	DIST. ENTRE PERFORACIONES LONGITUDINALES	DIST. ENTRE PERFORACIONES TRANSVERSALES	DIÁMETRO DE LA PERFORACIÓN	ÁNGULO DE LA PERFORACIÓN	18%	#1,594	



DISEÑO	DIMENSIONES EN mm				ÁREA ABIERTA	NRO. DE PERFORACIONES m <sup>2</sup>	
	A	B	Ø	∠			
	DIST. ENTRE PERFORACIONES LONGITUDINALES	DIST. ENTRE PERFORACIONES TRANSVERSALES	DIÁMETRO DE LA PERFORACIÓN	ÁNGULO DE LA PERFORACIÓN	21%	#5,728	

DISEÑO	DIMENSIONES EN mm				ÁREA ABIERTA	NRO. DE PERFORACIONES m <sup>2</sup>	
	A	B	Ø	∠			
	DIST. ENTRE PERFORACIONES LONGITUDINALES	DIST. ENTRE PERFORACIONES TRANSVERSALES	DIÁMETRO DE LA PERFORACIÓN	ÁNGULO DE LA PERFORACIÓN	14,5%	#2,238	

DISEÑO	DIMENSIONES EN mm				ÁREA ABIERTA	NRO. DE PERFORACIONES m <sup>2</sup>	
	A	B	Ø	∠			
	DIST. ENTRE PERFORACIONES LONGITUDINALES	DIST. ENTRE PERFORACIONES TRANSVERSALES	DIÁMETRO DE LA PERFORACIÓN	ÁNGULO DE LA PERFORACIÓN	14%	#4,489	

## PERFORACIONES ESPECIALES (CNC)

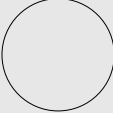
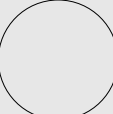
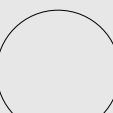
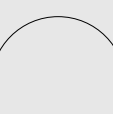
DIBUJO	TIPO PUNZÓN	ESPEORES ADMISIBLES (mm)
	RD - 3 Ø 3 mm	0,5 - 0,75 - 1 - 1,5 - 2
	RD - 4 Ø 4 mm	0,5 - 0,8 - 1 - 1,5 - 1,9 - 2 - 3
	RD - 5 Ø 5 mm	0,5 - 0,8 - 1 - 1,25 - 1,5 - 1,9 - 2 - 2,5 - 2,25 - 3
	RD - 5,5 Ø 5,5 mm	1
	RD - 6 Ø 6 mm	2,25 - 3
	RD - 7 Ø 7 mm	1 - 2,25 - 0,75
	RD - 8 Ø 8 mm	0,5 - 0,75 - 1 - 1,5 - 2 - 3
	RD - 10 Ø 10 mm	0,5 - 0,75 - 1 - 1,25 - 1,5 - 1,75 - 1,9 - 2 - 2,5 - 3
	RD - 15 Ø 15 mm	0,5 - 0,75 - 1 - 1,25 - 1,5 - 1,75 - 1,9 - 2 - 2,25 - 2,5 - 3
	RD - 20 Ø 20 mm	0,5 - 0,75 - 1 - 1,25 - 1,50 - 1,9 - 2 - 2,5 - 3
	RD - 22 Ø 22 mm	0,5 - 0,75 - 1 - 1,25 - 1,5 - 1,9 - 2 - 2,5 - 3
	RD - 25 Ø 25 mm	0,5 - 0,75 - 1 - 1,5 - 2 - 3
	RD - 30 Ø 30 mm	0,5 - 1 - 1,25 - 2 - 2,5 - 3
	RD - 35 Ø 35 mm	1,2 - 2
	RD - 40 Ø 40 mm	0,8 - 1 - 3

DIBUJO	TIPO PUNZÓN	ESPEORES ADMISIBLES (mm)
	RD - 41 Ø 41 mm	1,5
	RD - 44 Ø 44 mm	0,5 - 1 - 1,5 - 2
	RD - 45 Ø 45 mm	2
	RD - 50 Ø 50 mm	1 - 2
	RD - 67 Ø 67 mm	0,75
	RD - 80 Ø 80 mm	1





Nota: Todas las materialidades pueden ser perforadas siempre y cuando estén dentro del espesor admitido.

# PERFORACIONES





















Fachadas | Terminaciones













## PERFORACIONES ESPECIALES (CNC)

DIBUJO	TIPO PUNZÓN	ESPESORES ADMISIBLES (mm)
	SQ - 5 5 mm	0,3 - 0,5 - 0,75 - 1 - 2 - 2,25 - 2,5 - 3
	SQ - 7 7 mm	3,5
	SQ - 8 8 mm	0,5 - 0,75 - 1 - 1,2 - 2
	SQ - 10 10 mm	0,5 - 0,75 - 1 - 1,2 - 2 - 2,5 - 3
	SQ - 10,5 10,5 mm	1
	SQ - 13 13 mm	1
	SQ - 15 15 mm	0,5 - 0,75 - 1 - 1,5 - 1,9 - 2 - 2,5 - 3
	SQ - 20 20 mm	0,5 - 0,75 - 1 - 1,2 - 3,5
	SQ - 25 25 mm	0,5 - 0,75 - 1 - 1,5 - 2
	SQ - 30 30 mm	0,5 - 0,75 - 1 - 1,5 - 2
	SQ - 40 40 mm	0,5 - 0,75 - 1 - 2
	SQ - 50 50 mm	2

DIBUJO	TIPO PUNZÓN	ESPESORES ADMISIBLES (mm)
	HX - 8,7	1 - 2,5 - 3,5
	HX - 17,3	0,8
	HX - 34,6	0,8
	HX - 43,3	0,8
	HX - 69,3	0,8

## PERFORACIONES ESPECIALES (CNC)

DIBUJO	TIPO PUNZÓN	ESPEORES ADMISIBLES (mm)
	RE - 12,5 x 10 12,5 x 10 mm	1
	RT - 13 x 5 13 x 5 mm	1
	RT - 13 x 10,5 13 x 10,5 mm	1
	RT - 15 x 5 15 x 5 mm	1
	RT - 15,5 x 5 15,5 x 5 mm	1
	RT - 15,5 x 13 15,5 x 13 mm	1
	RE - 15 x 10 15 x 10 mm	1
	RE - 18 x 5 18 x 5 mm	1
	RE - 20 x 3 20 x 3 mm	0,5 - 0,75 - 1 - 1,5 - 2 - 2,5 - 3
	RE - 20 x 5 20 x 5 mm	1
	RE - 20,5 x 5 20,5 x 5 mm	1
	RE - 20,5 x 10,5 20,5 x 10,5 mm	0,45
	RE - 23 x 8 23 x 8 mm	1
	RE - 25 x 5 25 x 5 mm	1
	RE - 26 x 5 26 x 5 mm	1
	RE - 25 x 8 25 x 8 mm	1
	RE - 30 x 4 30 x 4 mm	2,25
	RE - 50 x 3 50 x 3 mm	2 - 2,25
	RE - 59 x 3 59 x 3 mm	1
	RE - 80 x 3 80 x 3 mm	0,5 - 0,75 - 1 - 2 - 2,25 - 3,5

DIBUJO	TIPO PUNZÓN	ESPEORES ADMISIBLES (mm)
	OB - 15 x 3 15 x 3 mm	0,5 - 0,75 - 1
	OB - 15 x 4 15 x 4 mm	0,5 - 0,75 - 1
	OB - 15 x 5 15 x 5 mm	0,5 - 0,75 - 1 - 1,5 - 2 - 3
	OB - 20 x 4 20 x 4 mm	0,5 - 0,75 - 1 - 1,5 - 2 - 2,5 - 3
	OB - 20 x 3 20 x 3 mm	0,5 - 0,75 - 1 - 2
	OB - 20 x 5 20 x 5 mm	0,65
	OB - 20 x 8 20 x 8 mm	0,5 - 0,75 - 1 - 2
	OB - 24 x 10 24 x 10 mm	0,5 - 0,75 - 1 - 2
	OB - 27 x 7 27 x 7 mm	2,5 - 3,5
	OB - 30 x 4 30 x 4 mm	1
	OB - 30 x 6 30 x 6 mm	1 - 2 - 3 - 3,5
	OB - 35 x 7 35 x 7 mm	0,6

Nota: Todas las materialidades pueden ser perforadas siempre y cuando estén dentro del espesor admitido.

# PERFORACIONES

Fachadas | Terminaciones

## PERFORACIONES TEMÁTICAS

### PERFORACIONES TEMÁTICAS

Se generan a partir de una imagen, silueta, o forma específica (según el requerimiento de proyecto) configurando las perforaciones para generar una proyección definida y contrastada sobre los paneles.

#### VARIABLES

- Superficie total de paneles a perforar
- Porcentaje de área abierta (superficie total de paneles)
- Número de perforaciones por m<sup>2</sup>
- Definición de la imagen
- Contrastes
- Cantidad de punzones distintos

Estas se clasifican en:

- Temáticas monopunzón
- Temáticas multipunzón
- Temáticas de corte (corte láser)

#### Temáticas monopunzón

Estas consisten en la composición de figuras planas, como siluetas, números o letras utilizando un solo diámetro de punzón.

#### TEMÁTICAS MONOPUNZÓN

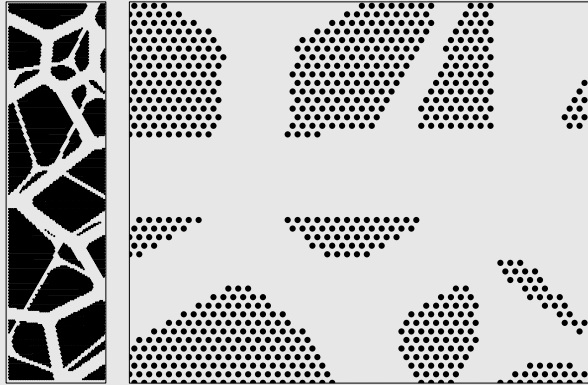

PANEL

#### Temáticas multipunzón

Estas consisten en la composición de figuras a través de la disposición aleatoria de punzones de variados diámetros. Esto genera distintos planos, luces y sombras, mayor contraste y definición a la imagen.

#### TEMÁTICAS MULTIPUNZÓN



PANEL

#### Temática de corte (corte láser)

Este tipo de perforado se logra realizando cortes por contorno (longitud de corte). Permite utilizar paneles o planchas de altos espesores y de gran longitud.

#### TEMÁTICA DE CORTE (corte láser)

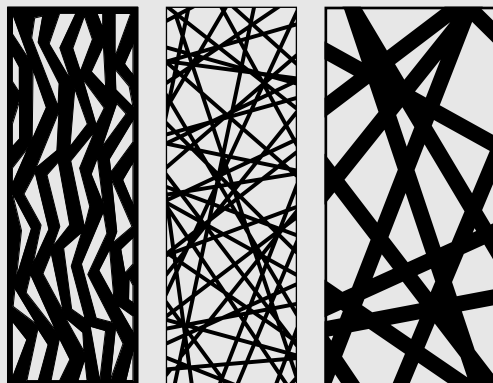

PANELES TIPO

## PERFORACIONES TEMÁTICAS

---

### TEMÁTICAS MONOPUNZÓN

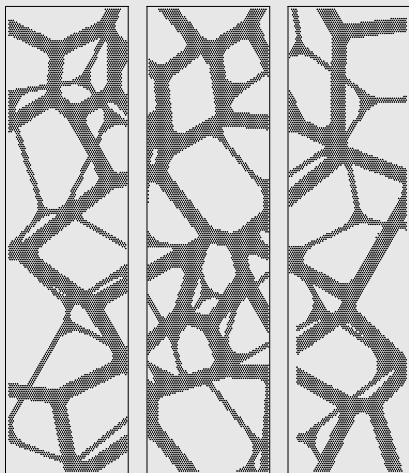

### TEMÁTICAS MULTIPUNZÓN

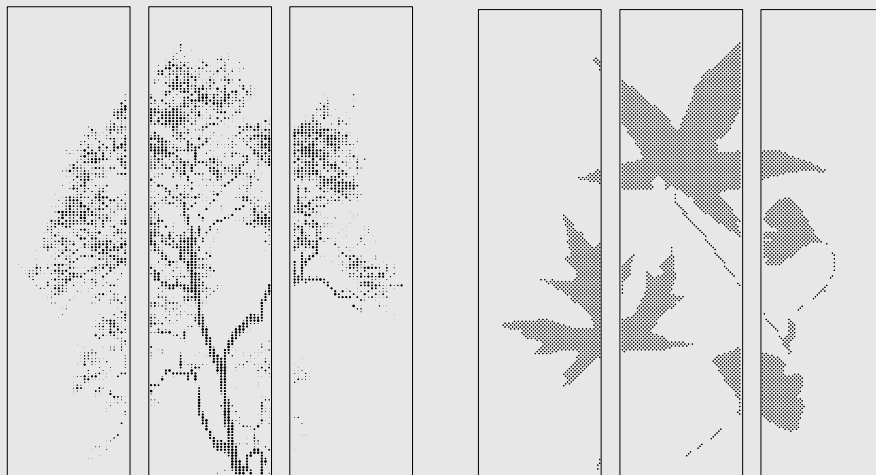

### DISEÑOS SUPERPUESTOS

#### PLACA A

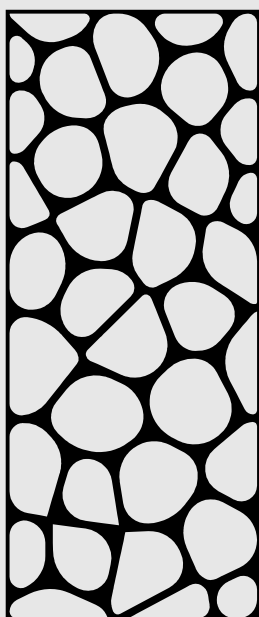

#### PLACA B

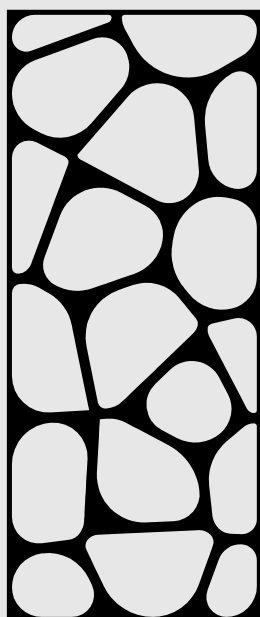

#### PLACA A + B

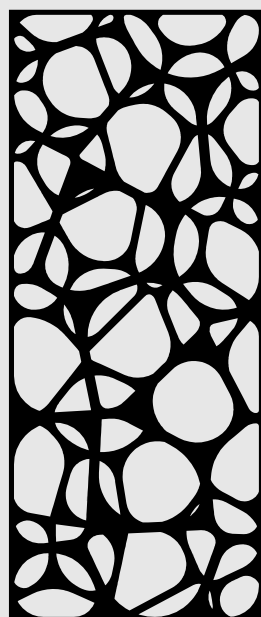

# PERFORACIONES

Fachadas | Terminaciones







# PERFORACIONES

Fachadas | Terminaciones

PRODUCTO	103	106	110M1	110M3	111	112	113	114	115	116	118	118M2	130	131	161	
<b>PANELES SCREEN</b>																
SCREENPANEL C - G - J	✓		✓	✓		✓	✓	✓	✓	✓						✓
SCREENPANEL XL - W	Ninguna perforación en línea disponible, solo punzonadora															
METALSCREEN																
GKD																
STRIPSCREEN	✓	✓	✓	✓		✓	✓				✓	✓	✓	✓		
STRIPWEAVE			✓				✓						✓	✓		
WINDSCREEN																
<b>FACHADAS VENTILADAS</b>																
FACHADA VENTILADA																
NBK																
QUADROCLAD																
QUADROGLASS																
<b>SLIDING &amp; FOLDING</b>																
SLIDING & FOLDING SHUTTERS																
TEXSCREEN																
<b>PANELES SINGLE SKIN</b>																
GEOCLAD	✓	✓	✓	✓	✓	✓	✓	✓	✓	✓	✓	✓	✓	✓	✓	✓
QUADROLINES	✓	✓	✓	✓		✓	✓				✓	✓	✓	✓		
MINIWAVE	✓	✓	✓	✓		✓	✓				✓	✓	✓	✓		
SOFTWAVE	✓	✓	✓	✓		✓	✓				✓	✓	✓	✓		
UVELINE	✓	✓	✓	✓		✓	✓				✓	✓	✓	✓		
MULTIPANEL	✓	✓														
REVESTIMIENTOS FS																
REVESTIMIENTOS M																
PANELES SL																
PANELES CD	✓	✓	✓	✓		✓	✓				✓	✓	✓	✓		
REVESTIMIENTO 84R	✓	✓									✓	✓				
TIMBERLINE																
PIRAMID																
SIDEWALL																

Nota: Los componentes del producto de esta ficha están en constante proceso de innovación y desarrollo, por lo que pueden estar afectos a modificaciones. Las medidas informadas en esta ficha técnica están expresadas en milímetros (mm). Para garantizar el correcto funcionamiento del producto, la instalación deberá ser siempre ejecutada por un distribuidor autorizado, utilizando todos los accesorios definidos según especificaciones técnicas de Hunter Douglas.





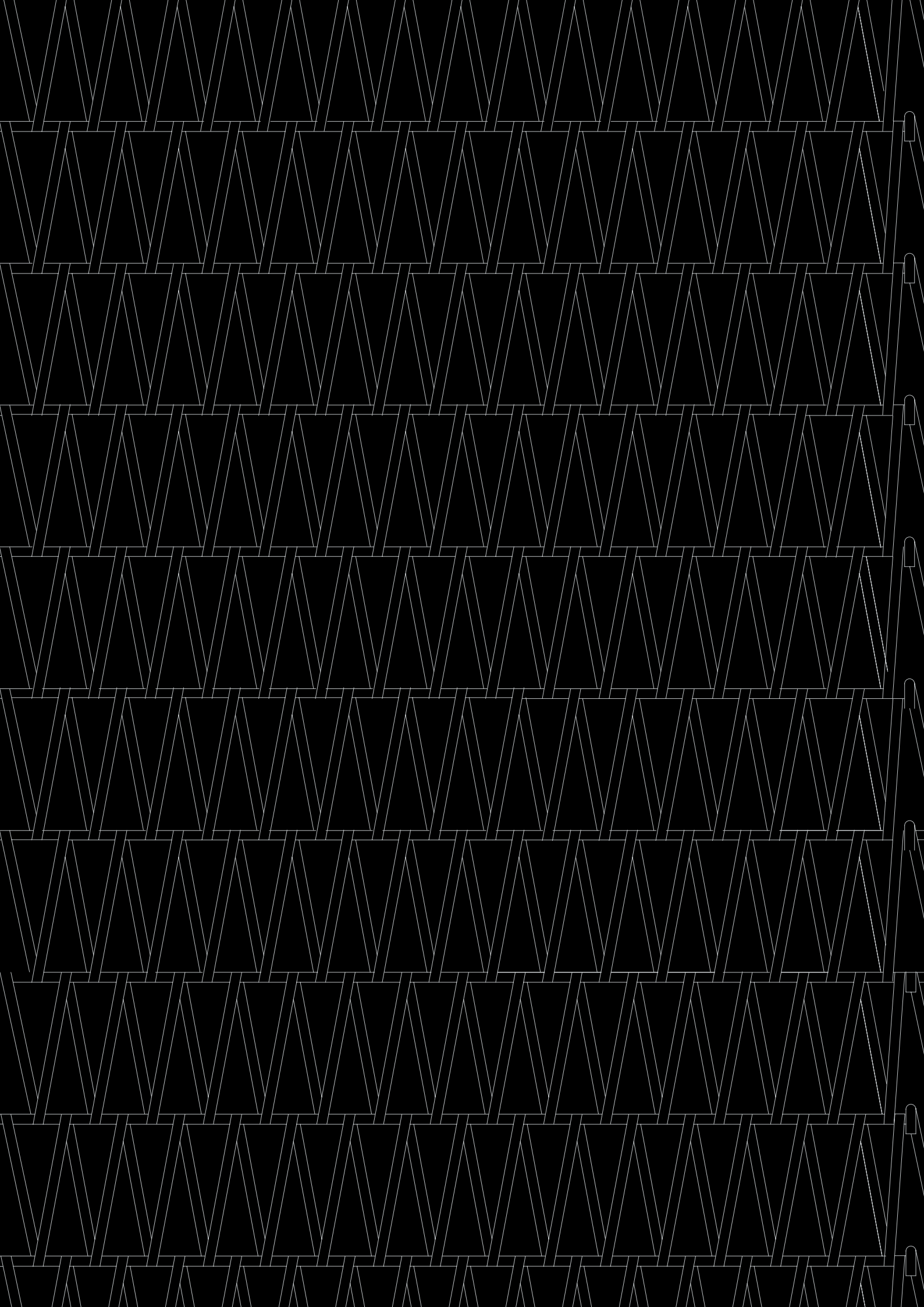



## HUNTER DOUGLAS

Renato Rocha, President & CEO Latin American Operations  
Patricio Mardones, Director División Productos Arquitectónicos Latinoamérica

### ARGENTINA

José Luis López, Gerente Productos Arquitectónicos  
Jorge Teatini, Gerente de Ventas Productos Arquitectónicos  
Romina De Juana, Proyectos y Especificaciones Productos Arquitectónicos

### BRASIL

Marcelo Siviero, Gerente General  
Dennis Squilante, Gerente Comercial - Aplicaciones Exteriores  
Marcelo Pezzin, Gerente Comercial - Aplicaciones Interiores  
Sandra Escobar, Gerente Marketing  
Paula Miranda, Gerente Proyectos y Especificaciones Productos Arquitectónicos

### CHILE

Vicente García, Gerente Comercial Productos Arquitectónicos  
Cristóbal Donoso, Gerente de Ventas Productos Arquitectónicos  
Carla Troncoso, Coordinadora de Marketing Productos Arquitectónicos

### COLOMBIA

Felipe Segura, Gerente General  
Sergio Borrero, Gerente de Negocios Productos Arquitectónicos  
Gabriela Enríquez, Gerente Especificaciones Productos Arquitectónicos  
Juan Carlos Corredor, Gerente Comercial Productos Arquitectónicos  
Yanira Bolívar, Coordinadora de Marketing Productos Arquitectónicos

### MÉXICO

Rogelio Reis, Gerente General  
Andoni Escudero, Gerente Productos Arquitectónicos  
Xóchitl Juárez, Gerente de Marketing

### PANAMÁ / VENEZUELA

Irene Rueda, Gerente Productos Arquitectónicos

### PERÚ

Katia Infante, Gerente Productos Arquitectónicos

### CENTROAMÉRICA / EL CARIBE

Alejandra Curiel, Gerente Productos Arquitectónicos

### BOLIVIA

Claudia Montero, Especificadora Productos Arquitectónicos

### OTROS PAÍSES (DIVISIÓN EXPORTACIONES)

Fernando Urizar, Gerente Exportaciones Productos Arquitectónicos  
Karla Fuentes, Arquitecto, Soporte Técnico Exportaciones

### DIVISIÓN WINDOW FASHION CONTRACT

Francisco Urrutia, Director de Marketing WF, Operaciones Latinoamericanas

### CRÉDITO EDITORIAL / CONSTRUCTO

Edición General y Dirección de Arte  
Jeannette Plaut  
Marcelo Sarovic  
Diseño  
Isabel Sanhueza  
GLOCAL CULTURE DESIGN



**HunterDouglas**  
Architectural

**HUNTER DOUGLAS CHILE S.A.**

[www.hunterdouglas.cl](http://www.hunterdouglas.cl)  
Showroom Av. Bicentenario 3883  
Vitacura, Santiago