

CATÁLOGO

MAYO 2024

BOMBAS DE SUPERFICIE

- RESIDENCIAL
- COMERCIAL
- INDUSTRIAL

*UN ALIADO PARA
SU PROGRESO*



ÍNDICE

SECCIÓN		PÁGINA
RESIDENCIAL Y COMERCIAL		
	MOTOBOMBA SOLAR PERIFÉRICA EN CORRIENTE CONTINUA (Vcc) Marca CONNERA serie KOLOSAL AP	4
	MOTOBOMBA SOLAR CENTRÍFUGA HORIZONTAL EN CORRIENTE CONTINUA (Vcc) Marca CONNERA serie KOLOSAL CFP	5
NUEVO 	MOTOBOMBAS MULTIETAPAS HORIZONTALES CON CUERPO HIDRÁULICO EN PLÁSTICOS DE ALTA RESISTENCIA Marca ALTAMIRA serie ONIX	9
	MOTOBOMBAS MULTIETAPAS HORIZONTALES EN ACERO INOXIDABLE Marca ALTAMIRA serie LOTUS	10
	MOTOBOMBAS CENTRÍFUGAS MULTIETAPAS HORIZONTALES Marca ALTAMIRA serie SCALA	14
	MOTOBOMBAS CENTRÍFUGAS MULTIETAPAS HORIZONTALES Marca AQUA PAK serie STEP	18
	MOTOBOMBAS CENTRÍFUGAS MULTIETAPAS HORIZONTALES Marca ESPA series PRISMA y TECNO	19
	MOTOBOMBAS CENTRÍFUGAS HORIZONTALES EN ACERO INOXIDABLE Marca AQUA PAK series ALY (con impulsor abierto) y ALTRA	24
	MOTOBOMBAS CENTRÍFUGAS (tipo Jet) Marca AQUA PAK series FIX y PET	27
	MOTOBOMBAS PERIFÉRICAS Marca AQUA PAK series AP-5XB, 5XP, AP-50 y AP-50X	29
	MOTOBOMBA CIRCULADORA DE AGUA CALIENTE Marca AQUA PAK series LOOP3V y LOOPD (NUEVO)	31



SECCIÓN		PÁGINA
	MOTOBOMBAS MULTIETAPAS VERTICALES Marca ALTAMIRA serie JOB y Marca ESPA serie MULTI	34
	MOTOBOMBAS MULTIETAPAS HORIZONTALES Marca ALTAMIRA series: ALTAPRES 03P, 08P, 16P (0.3, 0.8 y 1.6 LPS)	38
	MOTOBOMBAS MULTIETAPAS HORIZONTALES Marca ALTAMIRA series: ALTAPRES 20H, 30H, 40H, 60H, 75H y 95H (20, 30, 40, 60, 75 y 95 LPM)	41
	MOTOBOMBAS MULTIETAPAS HORIZONTALES Marca ALTAMIRA series: ALTAPRES 22XT, 45XT y 77XT (22, 45 y 77 LPM)	47
	MOTOBOMBAS CENTRÍFUGAS HORIZONTALES MONOBLOCK EN ACERO INOX. Marca ALTAMIRA series: FLUX4, 5, 7, 12, 24, 28, 38, 44, 55 y 83 (4, 5, 7, 12, 24, 28, 38, 44, 55 y 83 LPS)	51
	MOTOBOMBAS MULTIETAPAS VERTICALES Marca ALTAMIRA serie TX y TXE	79
	MOTORES ELÉCTRICOS EFICIENCIA PREMIUM (IE3) Serie MAPT2P	108
	MOTOBOMBAS MULTIETAPAS VERTICALES Marca ALTAMIRA serie TRX	109
	MOTORES ELÉCTRICOS EFICIENCIA PREMIUM (IE3) Serie MTR	127
	BOMBAS DOSIFICADORAS PERISTÁLTICAS Marca STENNER series ECON VX, ECON FX, ECON FP, ECON T, S FIXED, S, (45, 85, 100 y 170 GPD)	129
	VENTAJAS DE TIENDA EN LÍNEA VDE WWW.VDE.COM.MX	137

MOTOBOMBAS DE SUPERFICIE

USO RESIDENCIAL Y COMERCIAL



- Sistemas hidroneumáticos
- Riego por aspersión
- Llenado de depósitos (tinacos), etc.
- Ósmosis inversa
- Presurizadores múltiples
- Autolavados
- Bomba de ayuda en sistemas de cloración
- Bomba Jockey en sistemas contraincendios

ALTAMIRA®

AQUA PAK®

ESPA
Innovative Solutions

CONNERA®
Energía Renovable

Franklin Electric













TABLA COMPARATIVA DE REFERENCIA MOTOBOMBAS DE SUPERFICIE RESIDENCIAL Y COMERCIAL

	MARCA	SERIE	TIPO	MÁXIMO FLUJO (LPM / LPS)	MÁXIMA CARGA AL CIERRE (MCA)	RANGO DE POTENCIA (HP)	FASES X VOLTS	MÁXIMA TEMP.	GARANTÍA (AÑOS)	PÁGINA
		KOLOSAL AP	Periférica Bombeo Solar	44 / 0.73	50	550 W	Paneles solares	35° C	1	4
		KOLOSAL CFP	Monoetapa horizontal Bombeo Solar	450 / 7.5	21	1,500 W	Paneles solares	35° C	2	5
		KOLOSAL CFP-MP	Monoetapa horizontal Multipower Bombeo Solar	1000 / 16.66	24	2,200 W	Paneles solares	36° C	2	7
		KOLOSAL CFP-SP	Monoetapa horizontal Bombeo Solar	330 / 5.5	28	1,500 W	Paneles solares	37° C	2	8
		serie / ONIX	Multietapas horizontales	120 / 2	54	1 a 1.7	1 x 115 1 x 230	50° C	2	9
		LOTUS	Multietapas horizontal	315 / 5.25	71	3/4 a 4	1 x 115 1 x 230 3 x 230 3 x 460	70° C	2	10
		SCALA	Multietapas horizontal	400 / 6.66	57	1 a 4	1 x 115 3 x 230 3 x 460	70° C (SCALA) 90° C (SCALA-X)	2	14
		STEP	Multietapas horizontal	122 / 2.03	43	3/4 a 1	1 x 115	35° C	3	18
		PRISMA	Multietapas horizontal	325 / 5.41	55	1/2 a 3	1 x 115 1 x 230 3 x 230 3 x 460	40° C	2	19
		TECNO	Multietapas horizontal	74 / 1.23	50	3/4 '	1x115	40° C	2	23
		ALY	Monoetapa horizontal	700 / 11.66	22	1/2 a 4	1 x 230 3 x 230 3 x 460	90° C (Excepto ALY05 60° C)	1	24
		ALTRA	Monoetapa horizontal	575 / 9.58	28.5	1/3 a 4	1 x 230 3 x 230 3 x 460	70° C	2	25
		PET	Jet	57 / 0.95	43	0.8 a 1.3	1 x 115	35° C	1	27
		FIX	Jet	65 / 1.08	53	1/2 a 1.5	1 x 115 3 x 230	35° C	2	28
		AP	Periferica	53 / 0.88	64	1/2 a 1	1 x 115	60° C	2	29
		AP50	Periferica	45 / 0.75	45	1/2 '	1 x 115	60° C	2	30
		LOOP	Recicladora agua caliente	180 / 3	9	0.17 a 0.37	1 x 115	95° C (LOOPD) 110° C (LOOP3V)	1	31

Nota. Tabla de referencia rápida.

Para una correcta selección del equipo a utilizar, por favor utilice la información disponible en fichas técnicas y manuales de instalación para conocer todos los valores y parámetros de funcionamiento de los diferentes equipos.

TABLA COMPARATIVA DE REFERENCIA MOTOBOMBAS DE SUPERFICIE INDUSTRIALES

	MARCA	SERIE	TIPO	MÁXIMO FLUJO (LPM / LPS)	MÁXIMA CARGA AL CIERRE (MCA)	RANGO DE POTENCIA (HP)	FASES X VOLTS	MÁXIMA TEMP.	GARANTÍA (AÑOS)	PÁGINA
	 ALTAMIRA	JOB	Multietapas vertical	300 / 5	90 (127 PSI)	3 a 5.5	3 x 230 3 x 460	50° C	1	34
	 ESPA <small>Innovative Solutions</small>	MULTI	Multietapas vertical	304 / 5.06	90 (127 PSI)	2 a 5.5	3 x 230 3 x 460	40° C	2	36
	 ALTAMIRA	<u>Altapres^P</u>	Multietapas horizontal de alta presión	120 / 2	180 (255 PSI)	1/2 a 3	1 x 115 1 x 230 3 x 230 3 x 460	71° C	1	38
	 ALTAMIRA	<u>Altapres^H</u>	Multietapas horizontal de alta presión	125 / 2.08	140 (198 PSI)	1/2 a 3	1 x 115 1 x 230 3 x 230 3 x 460	49° C	1	42
	 ALTAMIRA	<u>Altapres^{XI}</u>	Multietapas horizontal de alta presión	110 / 1.83	250 (355 PSI)	1/2 a 2	1 x 115 1 x 230	50° C	2	47
	 ALTAMIRA	FLUX	Monoetapa horizontal	7600 / 126.66	72	1.5 a 120	1 x 230 3 x 230 3 x 460	70° C	2	51
	 ALTAMIRA	TX	Multietapas vertical	3000 / 50	267 (379 PSI)	1/2 a 100	N/A	120° C	2	79
MOTOR	 ALTAMIRA	MAPT2P	Motor para bombas TX y TRX	N/A	N/A	1/2 a 100	1 x 230 3 x 230 3 x 460	N/A	2	108
	 ALTAMIRA	TRX	Multietapas vertical	800 / 13.33	270 (383 PSI)	1/2 a 40	N/A	105° C	2	109
MOTOR	 ALTAMIRA	MTR	Motor para bombas TX y TRX	N/A	N/A	1/2 a 100	3 x 230 3 x 460	N/A	2	127

Nota. Tabla de referencia rápida.

Para una correcta selección del equipo a utilizar, por favor utilice la información disponible en fichas técnicas y manuales de instalación para conocer todos los valores y parámetros de funcionamiento de los diferentes equipos.

CONNERA KOLOSAL AP es ideal para bombear agua limpia, sin partículas abrasivas o líquidos químicamente no agresivos, utilizando eficientemente la energía solar (requiere menos paneles).

- Alimentación en voltaje de corriente continua (Vcc)
- Requiere menor cantidad de paneles
- Rastreo MPPT sin pausas: esta característica modifica la velocidad de la motobomba en tiempo real de acuerdo a la irradiación solar, todo esto sin pausas
- Cuenta con un controlador para el monitoreo en tiempo real de los parámetros de funcionamiento como: voltaje de entrada, velocidad del motor, potencia de salida y amperaje del motor
- Cuerpo de bomba: Hierro fundido, con inserto antibloqueo en acero inoxidable
- Impulsor: Aleación de bronce, con álabes periféricos radiales
- Cable de alimentación: 1.7 m
- Grado de protección: IP 54
- Incluye controlador y kit de instalación



Controlador



CÓDIGO	POTENCIA ENTRADA ARREGLO FOTOVOLTAICO	MÁXIMO VOLTAJE DE ENTRADA	VOLTAJE DE ENTRADA NOMINAL	RANGO DE VOLTAJE DE OPERACIÓN	MÁXIMA POTENCIA MOTO-BOMBA	CORRIENTE MOTOBOMBA	SUCCIÓN x DESCARGA	PESO (kg)	
KOLOS-AP550X-48	≥ 750 Wp	100 Vcc	48 Vcc	24 Vcc - 90 Vcc	550 W	8.5 A	1" NPT x 1" NPT	6.1	



QUIERO COMPRAR

Ahora tus compras a un clic de distancia, solo inicia sesión y selecciona los equipos que requieras

CURVAS DE OPERACIÓN

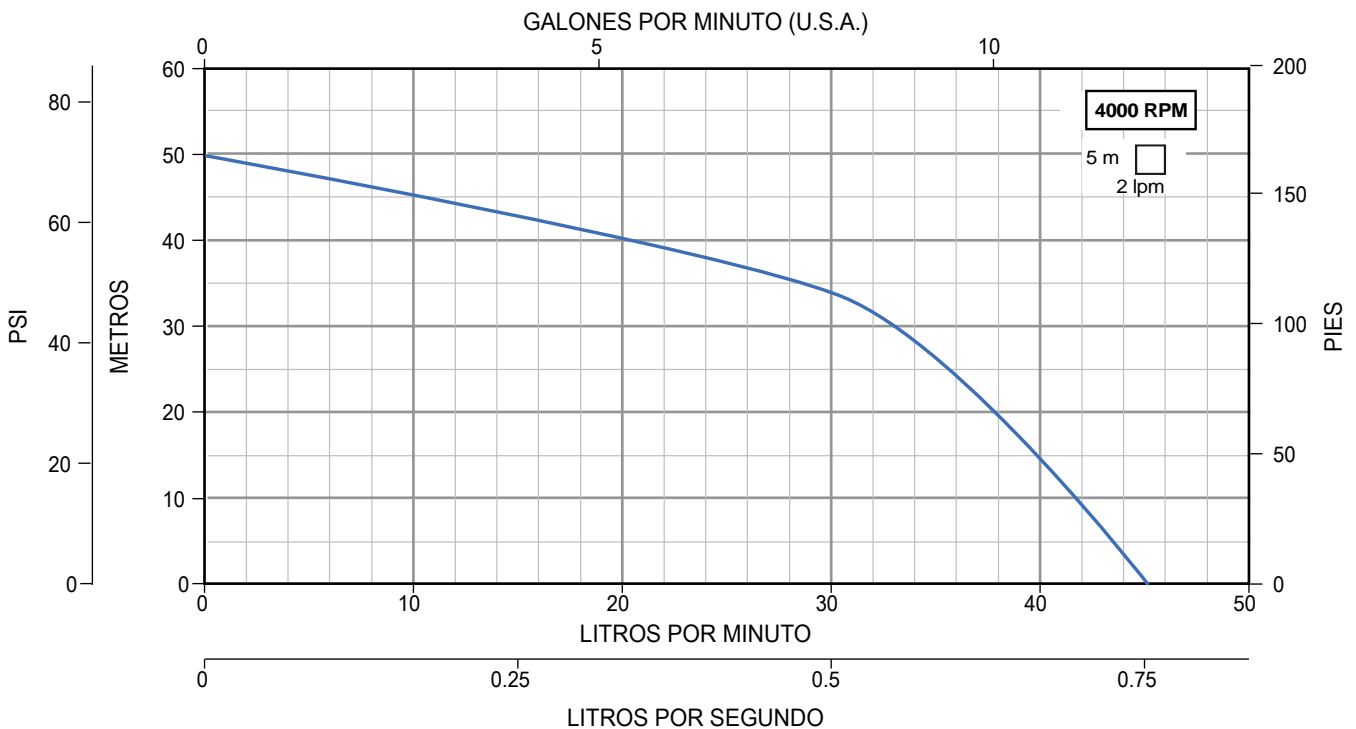

CONNERA KOLOSAL CFP es ideal para bombear agua limpia, ofreciéndole una confiable solución a la mayoría de necesidades utilizando eficientemente la energía solar

- Alimentación en voltaje de corriente continua (Vcc)
- Requiere menor cantidad de paneles
- Rastreo MPPT sin pausas
- Motor trifásico de imanes permanentes (síncrono)
- Cuerpo de bomba: Hierro fundido
- Grado de protección: IP44
- Aislamiento: Clase F
- Cable de alimentación: 1.7 m
- Incluye controlador y kit de instalación
- Máxima temperatura del líquido: 35°C



Controlador



CÓDIGO	POTENCIA ENTRADA ARREGLO FOTOVOLTAICO	MÁXIMO VOLTAJE DE ENTRADA	RANGO DE VOLTAJE DE OPERACIÓN	VOLTAJE DE ENTRADA NOMINAL	MÁXIMA POTENCIA MOTOBOMBA	CORRIENTE MOTO-BOMBA	SUCCIÓN X DESCARGA	PESO (kg)	
KOLOS-CFP-750-72	≥ 1 000 Wp	150 Vcc	50 Vcc - 126 Vcc	72 Vcc	750 W	10.41 A	2" NPT x 2" NPT	12.7	

CURVAS DE OPERACIÓN

QUIERO COMPRAR
Ahora tus compras a un clic de distancia, solo inicia sesión y selecciona los equipos que requieras

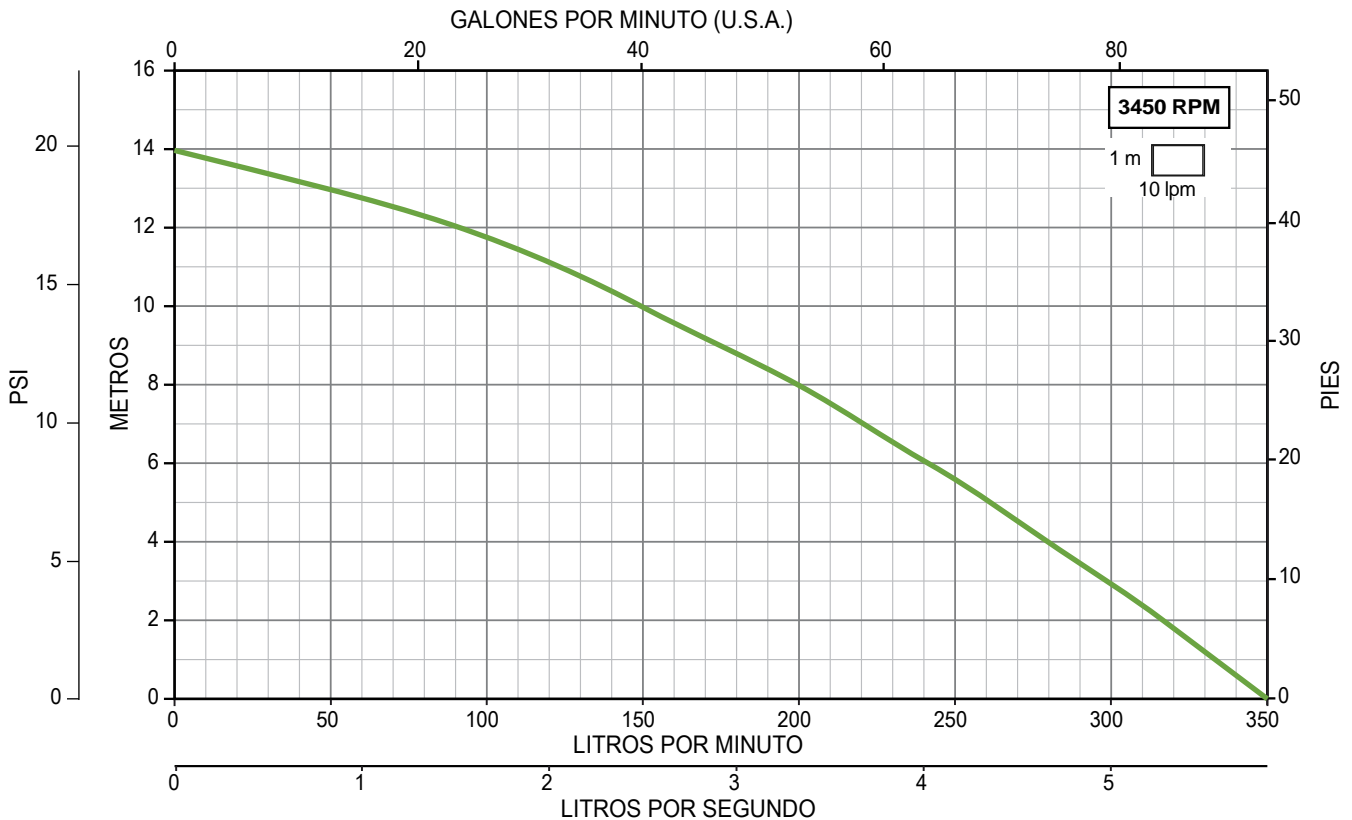

Serie KOLOSAL CFP

CONNENA KOLOSAL CFP es ideal para bombear agua limpia, ofreciéndole una confiable solución a la mayoría de necesidades utilizando eficientemente la energía solar

- Alimentación en voltaje de corriente continua (Vcc)
- Requiere menor cantidad de paneles
- Rastreo MPPT sin pausas
- Motor trifásico de imanes permanentes (síncrono)
- Cuerpo de bomba: Hierro fundido
- Grado de protección: IP44
- Aislamiento: Clase F
- Cable de alimentación: 1.7 m
- Incluye controlador y kit de instalación
- Máxima temperatura del líquido: 35°C



CÓDIGO	POTENCIA ENTRADA ARREGLO FOTOVOLTAICO	MÁXIMO VOLTAJE DE ENTRADA	RANGO DE VOLTAJE DE OPERACIÓN	VOLTAJE DE ENTRADA NOMINAL	MÁXIMA POTENCIA MOTOBOMBA	CORRIENTE MOTOBOMBA	SUCCIÓN X DESCARGA	PESO (kg)
KOLOS-CFP-1500-110	≥ 3 000 Wp	210 Vcc	60 Vcc - 200 Vcc	110 Vcc	1 500 W	13.6 A	2" NPT x 2" NPT	14.1

QUIERO COMPRAR
Ahora tus compras a un clic de distancia, solo inicia sesión y selecciona los equipos que requieras

CURVAS DE OPERACIÓN

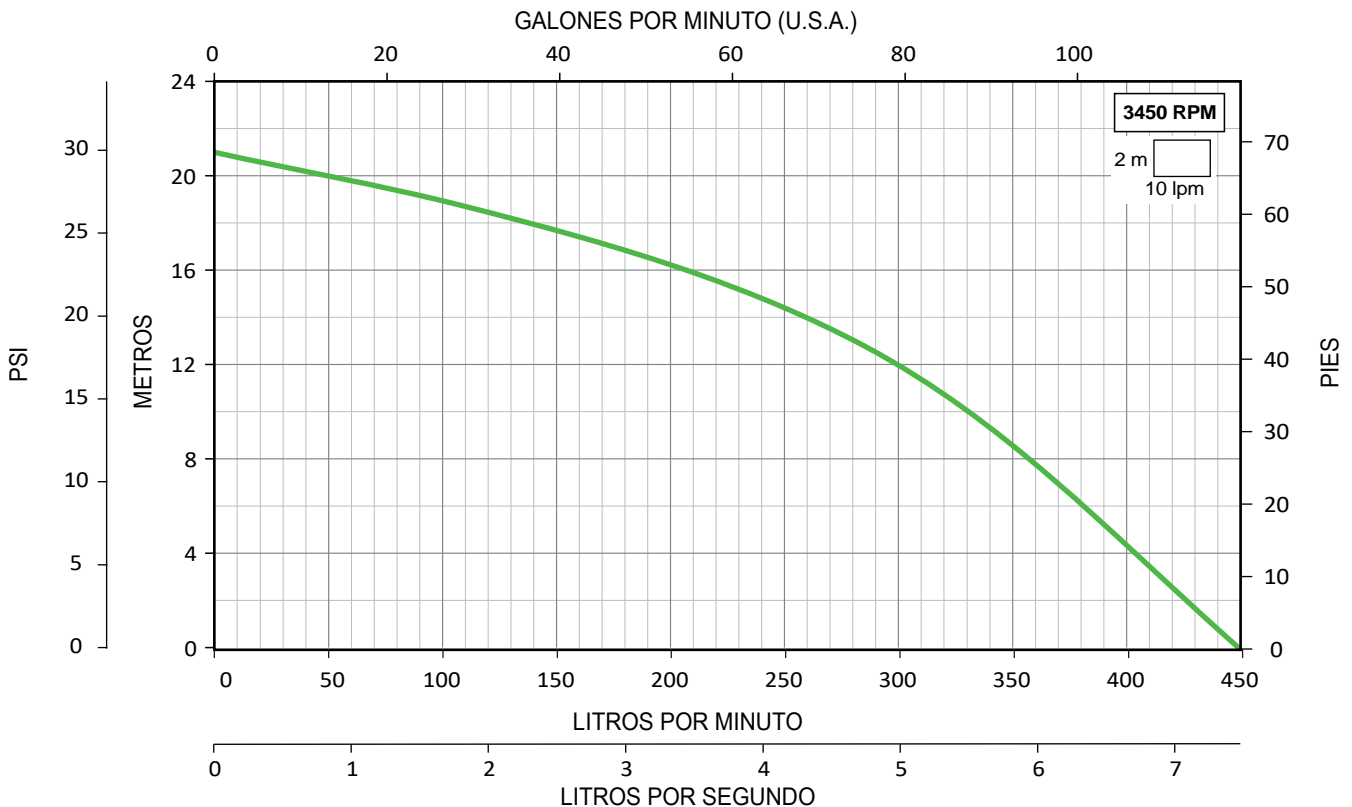

CONNERA KOLOSAL CFP es ideal para bombear agua limpia, ofreciéndole una confiable solución a la mayoría de necesidades utilizando eficientemente la energía solar

- Alimentación en voltaje de corriente continua (Vcc)
- Requiere menor cantidad de paneles
- Rastreo MPPT sin pausas
- Motor trifásico de imanes permanentes (síncrono)
- Cuerpo de bomba: Hierro fundido
- Grado de protección: IP44
- Aislamiento: Clase F
- Cable de alimentación: 1.7 m
- Incluye controlador y kit de instalación
- Máxima temperatura del líquido: 35°C



CÓDIGO	POTENCIA ENTRADA ARREGLO FOTOVOLTAICO	MÁXIMO VOLTAJE DE ENTRADA	RANGO DE VOLTAJE DE OPERACIÓN	VOLTAJE DE ENTRADA NOMINAL	MÁXIMA POTENCIA MOTOBOMBA	CORRIENTE MOTO-BOMBA	SUCCIÓN X DESCARGA	PESO (kg)	
KOLOS-CFP-2200-MP	≥ 4 300 Wp	430 Vcc	60 Vcc - 410 Vcc	200 Vcc 230 Vca	2 200 W	7.3 A	4" x 4" (MANGUERA)	23.7	

CURVAS DE OPERACIÓN



QUIERO COMPRAR

Ahora tus compras a un clic de distancia, solo inicia sesión y selecciona los equipos que requieras

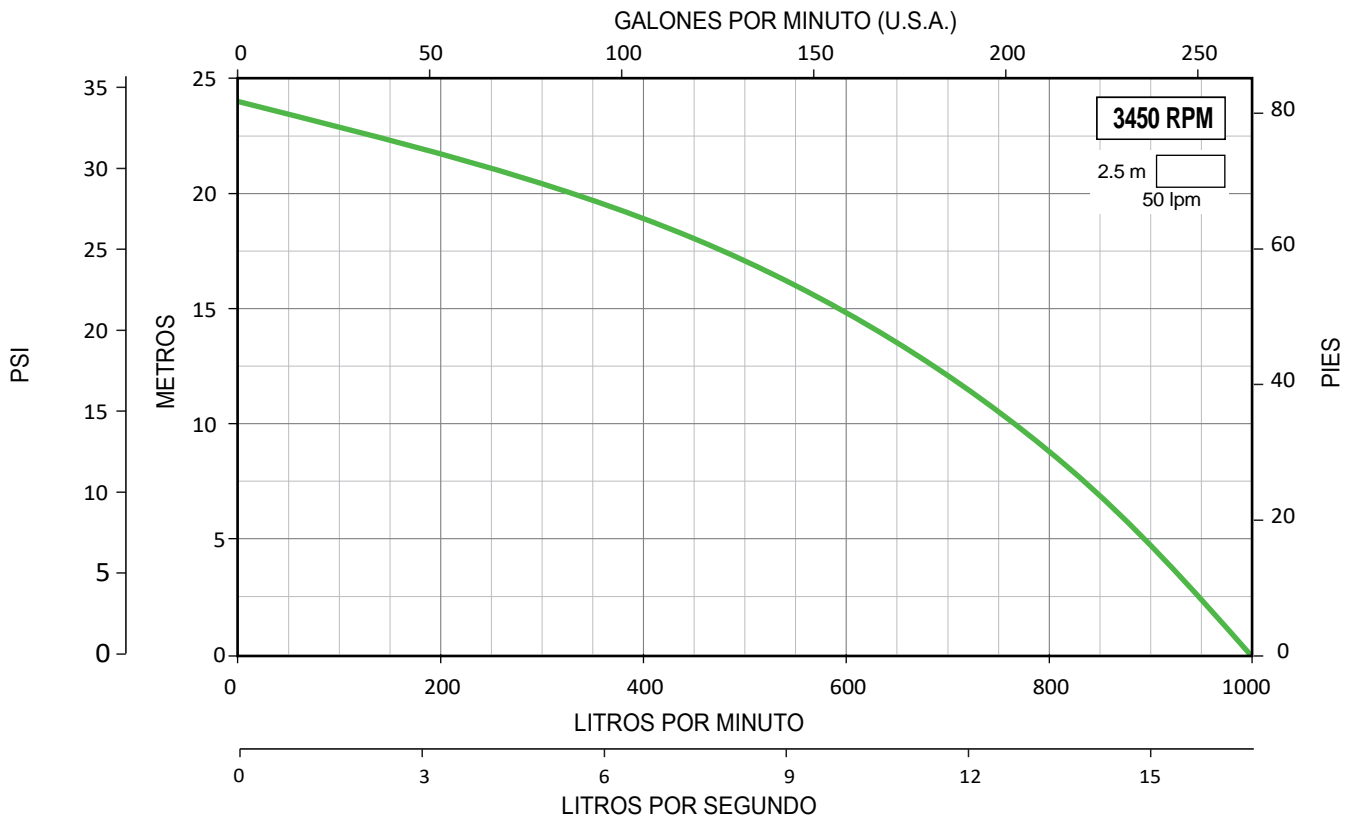

CONNERA KOLOSAL CFP es ideal para bombear agua limpia, ofreciéndole una confiable solución a la mayoría de necesidades utilizando eficientemente la energía solar

- Alimentación en voltaje de corriente continua (Vcc)
- Requiere menor cantidad de paneles
- Rastreo MPPT sin pausas
- Motor trifásico de imanes permanentes (síncrono)
- Cuerpo de bomba: Hierro fundido
- Grado de protección: IP44
- Aislamiento: Clase F
- Cable de alimentación: 1.7 m
- Incluye controlador y kit de instalación
- Máxima temperatura del líquido: 35°C



CÓDIGO	POTENCIA ENTRADA ARREGLO FOTOVOLTAICO	MÁXIMO VOLTAJE DE ENTRADA	RANGO DE VOLTAJE DE OPERACIÓN	VOLTAJE DE ENTRADA NOMINAL	MÁXIMA POTENCIA MOTOBOMBA	CORRIENTE MOTO-BOMBA	SUCCIÓN X DESCARGA	PESO (kg)	
KOLOS-CFP-1500-SP	≥ 3 600 Wp	430 Vcc	60 Vcc - 410 Vcc	200 Vcc	1 500 W	7.5 A	2" NPT x 2" NPT	15.4	

QUIERO COMPRAR
Ahora tus compras a un clic de distancia, solo inicia sesión y selecciona los equipos que requieras

CURVAS DE OPERACIÓN

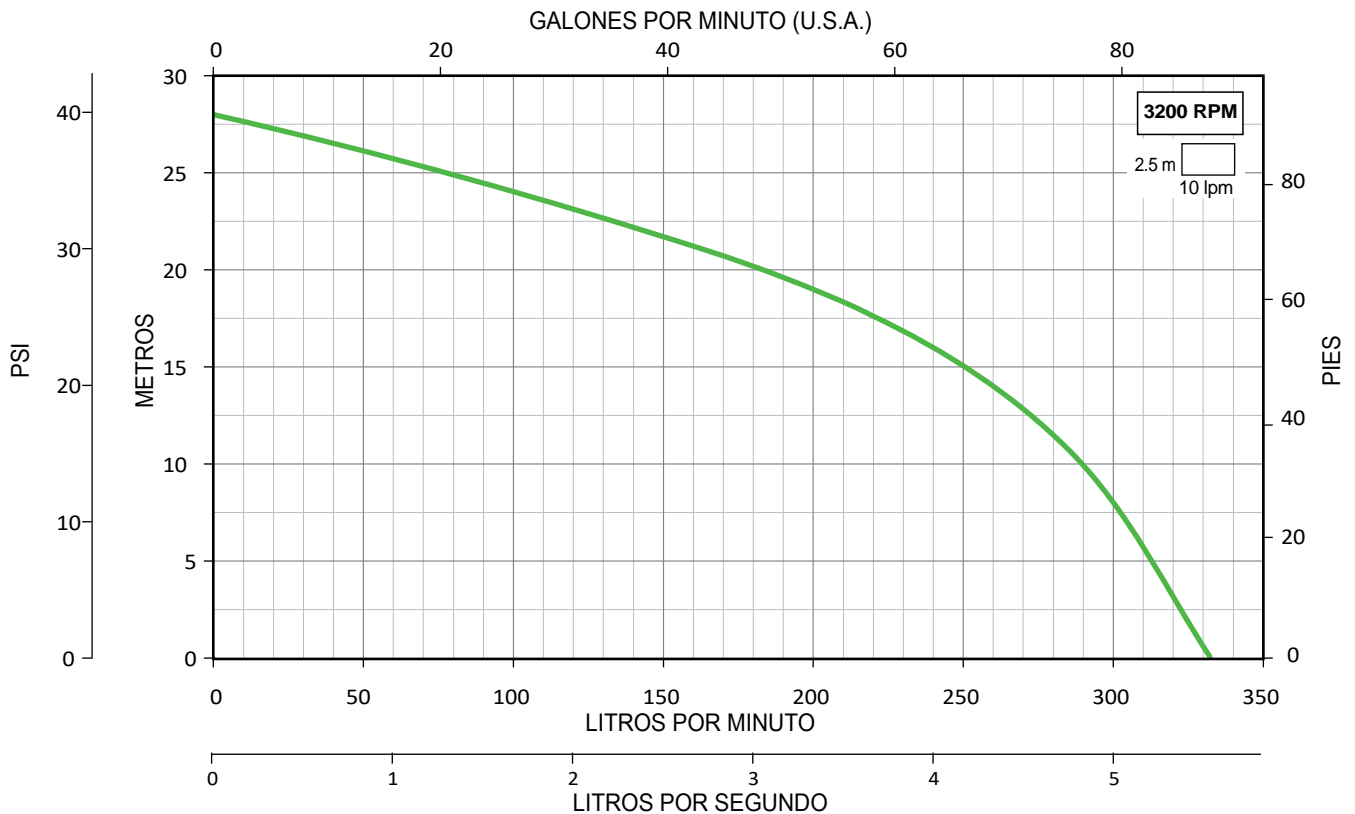

ALTAMIRA®

serie / **ONIX**

MOTOBOMBAS CENTRÍFUGAS MULTIETAPAS HORIZONTALES

NUEVO

CUERPO HIDRÁULICO EN
PLÁSTICOS DE ALTA RESISTENCIA

- Aplicaciones: Sistemas hidroneumáticos, agricultura, sistema de riego
- Incluye 1.5 m de cable tomacorriente (modelo 127 V~ con clavija).
- Motor cerrado enfriado por ventilador para una mayor eficiencia.
- Diseño optimizado con interruptor ON/OFF
- Fabricada con plásticos de ingeniería.
- Bajo nivel de ruido y larga vida útil.
- Succión y descarga reforzada con anillos en acero inoxidable.
- Cuerpo de bomba, impulsores y difusores en polipropileno.
- Sello mecánico en grafito y cerámica.
- Protección térmica incorporada
- Temperatura máxima de líquido a bombear: 50 °C



**BOMBEO LIBRE
DE CORROSIÓN**



CÓDIGO	HP	KW	FASES X VOLTS	AMP.	SUCCIÓN X DESCARGA	DMS*	PRESIÓN AL CIERRE (m/psi)	CARGA EN METROS (psi)				PESO (kg)	
								10 (14)	25 (35)	40 (57)	50 (78)		
								GASTO (litros por minuto)					
ONIX-B4-1127	1	0.7	1 x 127	7.9	1" NPT	1.25" NPT	45/64	92	70	30		10.5	
ONIX-B5-1127	1.7	1.25		11.2			53/75	114	92	60	53	11.5	
ONIX-B5-1230			1 x 230	6									

*DMS= Diámetro mínimo sugerido para tubería de succión.



QUIERO COMPRAR

Ahora tus compras a un clic de distancia, solo inicia sesión y selecciona los equipos que requieras

CURVAS DE OPERACIÓN

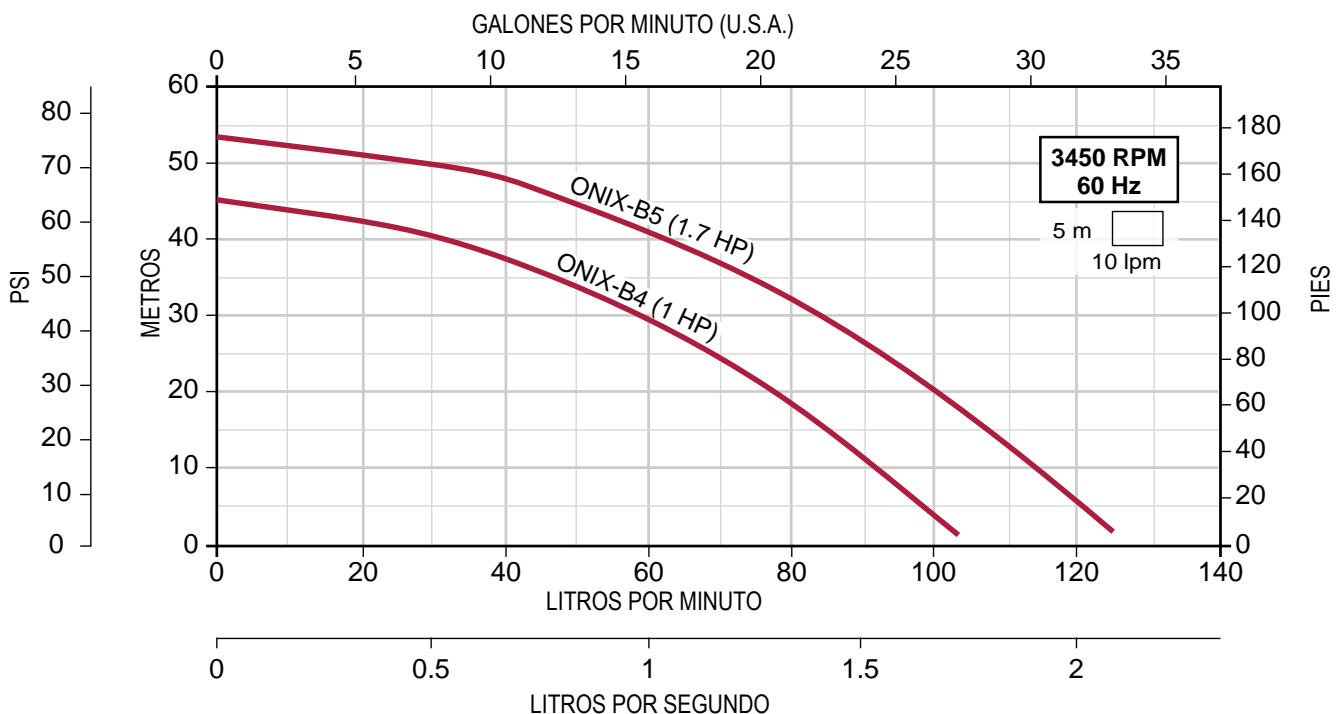

ALTAMIRA®

Serie LOTUS 50H

MOTOBOMBAS MULTIETAPAS HORIZONTALES EN ACERO INOXIDABLE

Enerwell®
ARRANCADOR
ARRANCADOR A TENSIÓN PLENA EN GABINETE PLÁSTICO

RANGOS DE AMPERAJE
1.6 - 32 A

AMPLIO RANGO DE POTENCIAS
1/2 - 25 HP

ENSAMBLADO EN **MÉXICO**



- Aplicaciones: Suministro de agua a viviendas, sistema de ósmosis inversa, sistemas hidroneumáticos, sistemas de presión constante, industria, sistema de riego
- Cuerpo, impulsores, succión y descarga en acero inoxidable 304
- Eje en acero inoxidable 316
- Sello mecánico en carburo de silicio/carbón
- Motor cerrado, carcasa en aluminio, asíncrono, dos polos, enfriado por aire, cuenta con protección IP55, protección térmica incorporada en los modelos monofásicos, aislamiento clase F (para alta temperatura), servicio continuo
- Succión por descarga: 1" x 1"
- Diámetro mínimo sugerido para tubería de succión: 1.25"
- Temperatura máxima de líquido a bombear: 70°C

SOLO MOTO-BOMBA

SOLO ARRANCADOR

CÓDIGO	HP	KW	FASES X VOLTS	AMP.	PRESIÓN AL CIERRE (m/psi)	CARGA EN METROS (psi)						*CÓDIGO DE ARRANCADOR SUGERIDO		
						25 (35.5)	35 (49.7)	45 (63.9)	55 (78.1)	65 (92.3)	75 (106.5)			
						GASTO (litros por minuto)								
LOTUS50-4/1127			1 x 127	9								N / A		--
LOTUS50-4/1230	0.75	0.55	1 x 230	5.2	51/72	66	47	22				N / A		--
LOTUS50-4/3234			3 x 230/460	3 / 1.5								AEWTP 2.5-4/220		
LOTUS50-5/1127			1 x 127	10.8								N / A		--
LOTUS50-5/1230	1	0.75	1 x 230	6	64/91		61	45	26			N / A		--
LOTUS50-6/1127			1 x 127	14.2								N / A		--
LOTUS50-6/1230	1.2	0.9	1 x 230	6.3	76/108		66	56	44	28	20	N / A		--

NOTA: Para una adecuada protección y arranque de los motores trifásicos se recomienda instalar un arrancador ENERWELL®
*Arrancador sugerido de acuerdo a la relación de potencias y voltajes más comunes. Por favor seleccione el arrancador adecuado de acuerdo al voltaje disponible, la corriente consumida por el motor y el tipo de arranque deseado.



QUIERO COMPRAR

Ahora tus compras a un clic de distancia, solo inicia sesión y selecciona los equipos que requieras

CURVAS DE OPERACIÓN

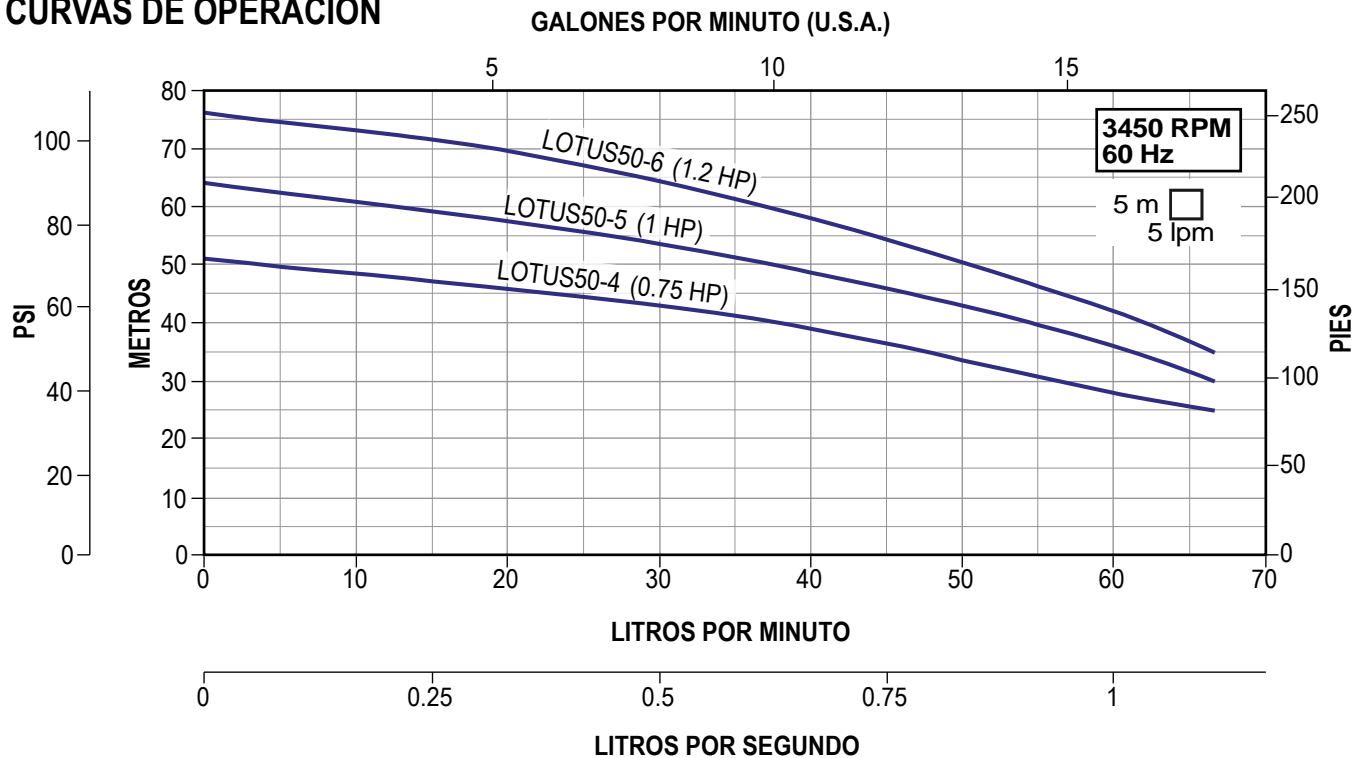

ALTAMIRA®

Serie LOTUS 100H

MOTOBOMBAS MULTIETAPAS HORIZONTALES EN ACERO INOXIDABLE

- Aplicaciones: Suministro de agua a viviendas, sistema de ósmosis inversa, sistemas hidroneumáticos, sistemas de presión constante, industria, sistema de riego
- Cuerpo, impulsores, succión y descarga en acero inoxidable 304
- Eje en acero inoxidable 316
- Sello mecánico en carburo de silicio/carbón
- Motor cerrado, carcasa en aluminio, asíncrono, dos polos, enfriado por aire, cuenta con protección IP55, protección térmica incorporada en los modelos monofásicos, aislamiento clase F (para alta temperatura), servicio continuo
- Succión por descarga: 1.25" x 1"
- Diámetro mínimo sugerido para tubería de succión: 1.5"
- Temperatura máxima de líquido a bombear: 70°C



Enerwell®
ARRANCADOR
ARRANCADOR A TENSIÓN PLENA EN GABINETE PLÁSTICO

RANGOS DE AMPERAJE
1.6 - 32 A

AMPLIO RANGO DE POTENCIAS
1/2 - 25 HP

ENSAMBLADO EN **MÉXICO**

SOLO MOTO-BOMBA

SOLO ARRANCADOR

CÓDIGO	HP	KW	FASES X VOLTS	AMP.	PRESIÓN AL CIERRE (m/psi)	CARGA EN METROS (psi)				*CÓDIGO DE ARRANCADOR SUGERIDO					
						15 (21.3)	25 (35.5)	35 (49.7)	45 (63.9)						
						GASTO (litros por minuto)									
LOTUS100-3/1127	1	0.75	1 x 127	11.5	42/60	133	102	64	64	N / A		--			
LOTUS100-3/1230			1 x 230	6.2						133	102	64	N / A		--
LOTUS100-3/3234			3 x 230/460	4 / 2									AEWTP 4-6/220		
LOTUS100-4/1127	1.2	0.9	1 x 127	12.2	54/76		120	96	52	N / A		--			
LOTUS100-4/1230			1 x 230	7									N / A		--
LOTUS100-4/3234			3 x 230/460	4.4 / 2.2									AEWTP 4-6/220		



QUIERO COMPRAR

Ahora tus compras a un clic de distancia, solo inicia sesión y selecciona los equipos que requieras

CURVAS DE OPERACIÓN

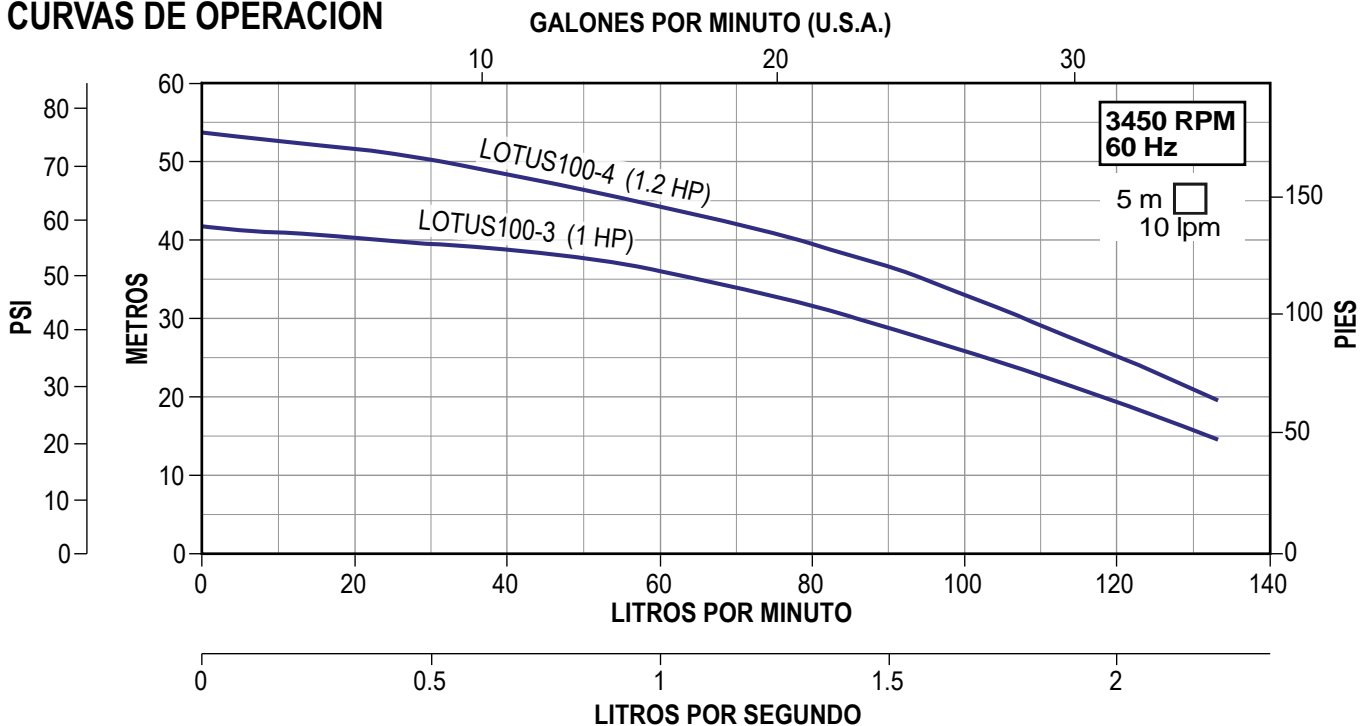

ALTAMIRA®

Serie LOTUS 150H

MOTOBOMBAS MULTIETAPAS HORIZONTALES EN ACERO INOXIDABLE

- Aplicaciones: Suministro de agua a viviendas, sistema de ósmosis inversa, sistemas hidroneumáticos, sistemas de presión constante, industria, sistema de riego
- Cuerpo, impulsores, succión y descarga en acero inoxidable 304
- Eje en acero inoxidable 316
- Sello mecánico en carburo de silicio/carbón
- Motor cerrado, carcasa en aluminio, asíncrono, dos polos, enfriado por aire, cuenta con protección IP55, protección térmica incorporada en los modelos monofásicos, aislamiento clase F (para alta temperatura), servicio continuo
- Succión por descarga: 1.5" x 1.5"
- Diámetro mínimo sugerido para tubería de succión: 2"
- Temperatura máxima de líquido a bombear: 70°C



Enerwell®
ARRANCADOR
ARRANCADOR A TENSIÓN PLENA EN GABINETE PLÁSTICO

RANGOS DE AMPERAJE
1.6 - 32 A

AMPLIO RANGO DE POTENCIAS
1/2 - 25 HP

ENSAMBLADO EN **MÉXICO**

SOLO MOTO-BOMBA

SOLO ARRANCADOR

CÓDIGO	HP	KW	FASES X VOLTS	AMP.	PRESIÓN AL CIERRE (m/psi)	CARGA EN METROS (psi)					
						15 (21.3)	25 (35.5)	35 (49.7)	45 (63.9)	55 (78.1)	65 (92.3)
LOTUS150-3/1230	2	1.5	1 x 230	14	45/64	300	230	150			
LOTUS150-3/3234				8.5 / 4.5							
LOTUS150-4/3234	3	2.2	3 x 230/460	10.4 / 5.2	60/85		270	225	170	70	
LOTUS150-5/3234	4	3		11 / 5.5	71/101		300	255	220	180	80

*CÓDIGO DE ARRANCADOR SUGERIDO	SOLO MOTO-BOMBA	SOLO ARRANCADOR
N / A		--
AEWTP 7-10/220		
AEWTP 9-13/220		
AEWTP 9-13/220		

NOTA: Para una adecuada protección y arranque de los motores trifásicos se recomienda instalar un arrancador ENERWELL®
*Arrancador sugerido de acuerdo a la relación de potencias y voltajes más comunes. Por favor seleccione el arrancador adecuado de acuerdo al voltaje disponible, la corriente consumida por el motor y el tipo de arranque deseado.



QUIERO COMPRAR

Ahora tus compras a un clic de distancia, solo inicia sesión y selecciona los equipos que requieras

CURVAS DE OPERACIÓN

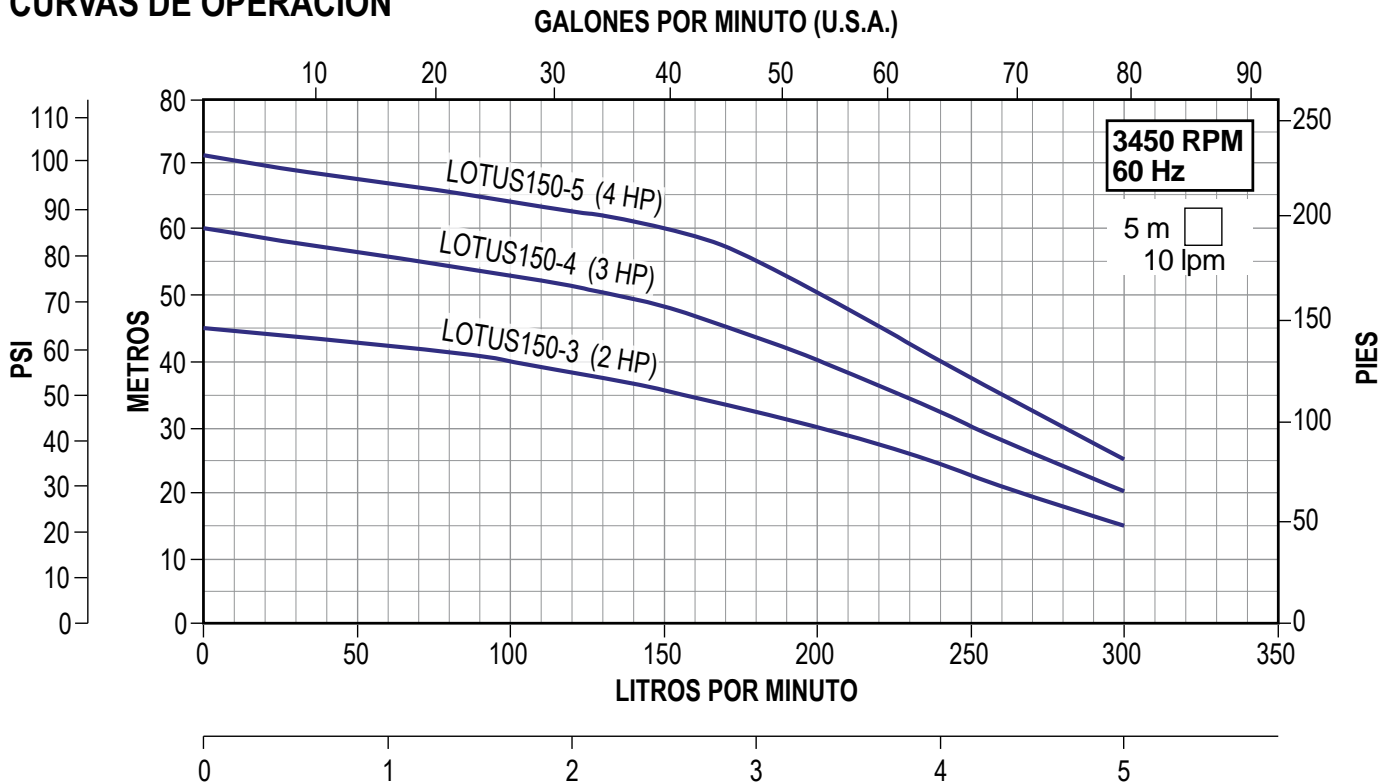

ALTAMIRA®

Serie **LOTUS 200H**

MOTOBOMBAS MULTIETAPAS HORIZONTALES EN ACERO INOXIDABLE

- Aplicaciones: Suministro de agua a viviendas, sistema de ósmosis inversa, sistemas hidroneumáticos, sistemas de presión constante, industria, sistema de riego
- Cuerpo, impulsores, succión y descarga en acero inoxidable 304
- Eje en acero inoxidable 316
- Sello mecánico en carburo de silicio/carbón
- Motor cerrado, carcasa en aluminio, asíncrono, dos polos, enfriado por aire, cuenta con protección IP55, protección térmica incorporada en los modelos monofásicos, aislamiento clase F (para alta temperatura), servicio continuo
- Succión por descarga: 1.5" x 1.5"
- Diámetro mínimo sugerido para tubería de succión: 2"
- Temperatura máxima de líquido a bombear: 70°C



Enerwell®
ARRANCADOR
 ARRANCADOR A TENSIÓN PLENA EN GABINETE PLÁSTICO

RANGOS DE AMPERAJE
1.6 - 32 A

AMPLIO RANGO DE POTENCIAS
1/2 - 25 HP

ENSAMBLADO EN
MÉXICO

SOLO MOTO-BOMBA

SOLO ARRANCADOR

CÓDIGO	HP	KW	FASES X VOLTS	AMP.	PRESIÓN AL CIERRE (m/psi)	CARGA EN METROS (psi)					*CÓDIGO DE ARRANCADOR SUGERIDO		
						25 (35.5)	35 (49.7)	45 (63.9)	55 (78.1)	65 (92.3)			
						GASTO (litros por minuto)							
LOTUS200-2-1/1230	2	1.5	1 x 230	14	45/64	266	180				N/A		--
LOTUS200-2-1/3234				8.8 / 4.4									
LOTUS200-2/3234	3	2.2	3 x 230 / 460	10.4 / 5.2	55/78.1		215	130			AEWTP 9-13/220		
LOTUS200-3/3234	4	3		11 / 5.5	58/82		295	210	60			AEWTP 9-13/220	

NOTA: Para una adecuada protección y arranque de los motores trifásicos se recomienda instalar un arrancador ENERWELL®
 *Arrancador sugerido de acuerdo a la relación de potencias y voltajes más comunes. Por favor seleccione el arrancador adecuado de acuerdo al voltaje disponible, la corriente consumida por el motor y el tipo de arranque deseado.

QUIERO COMPRAR

Ahora tus compras a un clic de distancia, solo inicia sesión y selecciona los equipos que requieras

CURVAS DE OPERACIÓN

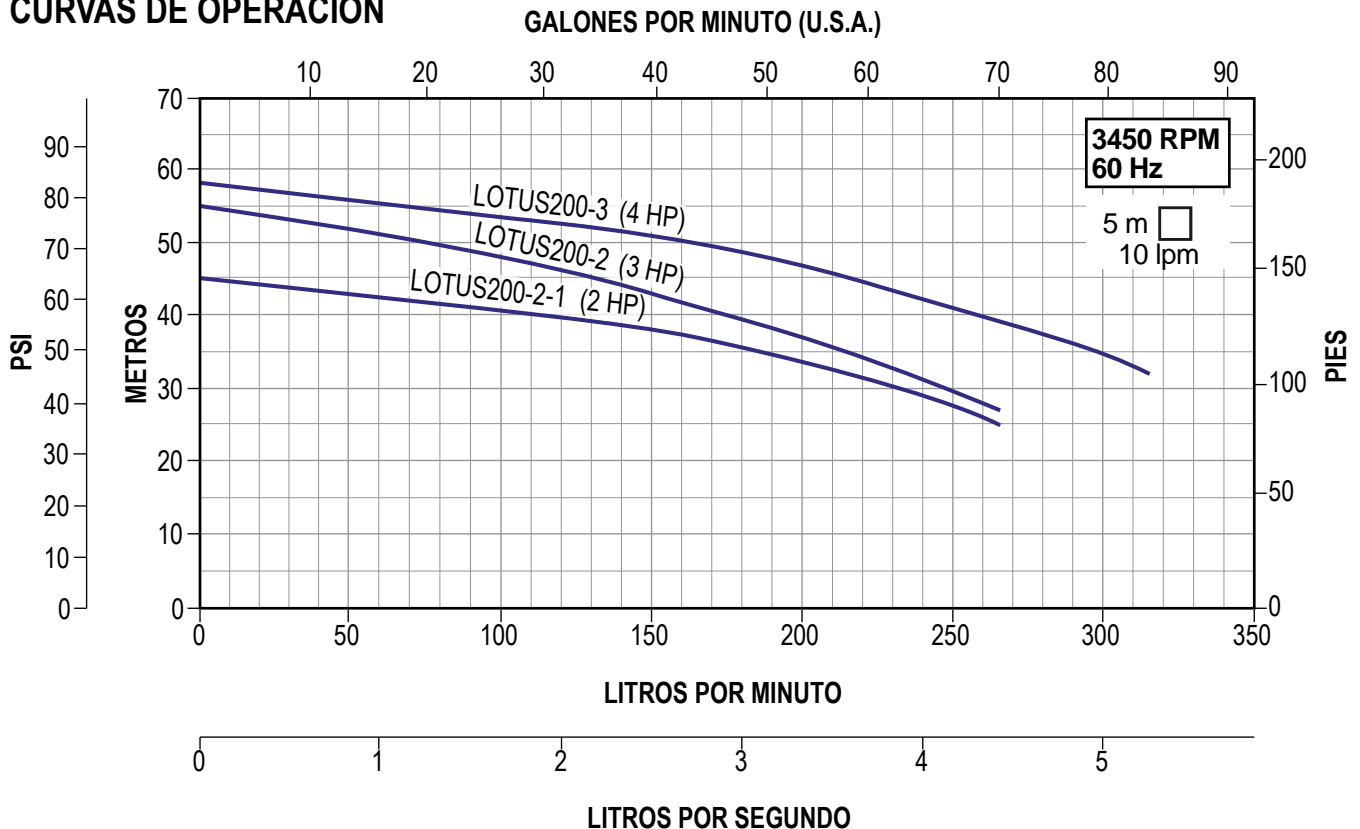

ALTAMIRA®

Serie **SCALA 50** (para 50 lpm)

MOTOBOMBAS CENTRÍFUGAS MULTIETAPAS HORIZONTALES

- Uso doméstico
- Muy silenciosa
- Eje en acero inoxidable 431
- Impulsores y tazones en acero inoxidable 304
- Succión y descarga en hierro fundido con recubrimiento de pintura de alta calidad
- Sello mecánico en carburo de silicio/carbono
- Base de acero muy robusta
- Temperatura máxima de líquido a bombear: 70 °C
- Motor cerrado, carcasa en aluminio, protección IP54, aislamiento clase F (para alta temperatura), servicio continuo, enfriado por aire, protección térmica incorporada (solo en equipos monofásicos)
- Succión por descarga: 1" x 1"
- Diámetro mínimo sugerido para tubería de succión: 1.25"
- Temperatura máxima de líquido a bombear: 70 °C



Enerwell®
ARRANCADOR
ARRANCADOR A TENSIÓN PLENA
EN GABINETE PLÁSTICO

RANGOS DE AMPERAJE
1.6 - 32 A

AMPLIO RANGO DE POTENCIAS
1/2 - 25 HP

ENSAMBLADO EN **MÉXICO**

SOLO MOTO-BOMBA

SOLO ARRANCADOR

CÓDIGO	HP	KW	FASES X VOLTS	AMP.	PRESIÓN AL CIERRE (m/psi)	CARGA EN METROS (psi)						PESO (kg)	*CÓDIGO DE ARRANCADOR SUGERIDO		
						10 (14.2)	20 (28.4)	30 (42.6)	40 (56.8)	50 (71)	60 (85.2)				
						GASTO (litros por minuto)									
SCALA50-5/1230	1	0.75	1 x 230	5.9	65 / 92	85	76	67	55	40	20	13	N/A		--
SCALA50-5/3234			3 x 230/460	3.8 / 2.2	65 / 92	85	76	67	55	40	20	12.4	AEWTP 2.5-4/220		

NOTA: Para una adecuada protección y arranque de los motores trifásicos se recomienda instalar un arrancador **ENERWELL®**
*Arrancador sugerido de acuerdo a la relación de potencias y voltajes más comunes. Por favor seleccione el arrancador adecuado de acuerdo al voltaje disponible, la corriente consumida por el motor y el tipo de arranque deseado.

QUIERO COMPRAR
Ahora tus compras a un clic de distancia, solo inicia sesión y selecciona los equipos que requieras

CURVA DE OPERACIÓN

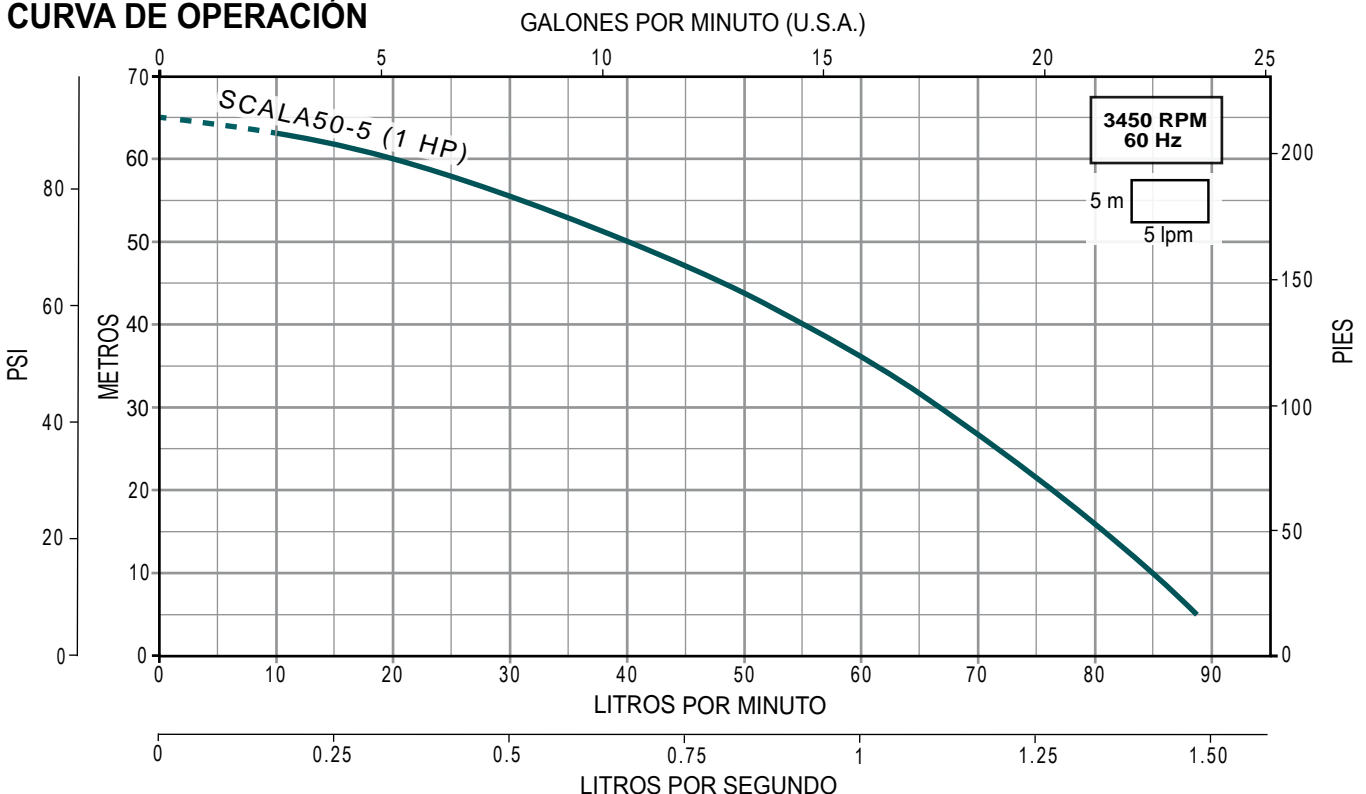

Serie SCALA 100 y X100 (para 100 lpm)

- Uso doméstico
- Muy silenciosa
- Eje en acero inoxidable 431. Impulsores y tazones en acero inoxidable 304
- Succión y descarga en hierro fundido con recubrimiento de pintura de alta calidad (SCALA)
- Carcasa, succión y descarga en acero inoxidable 304 (SCALAX)
- Sello mecánico en carburo de silicio/carbono
- Base de acero muy robusta
- Temperatura máxima de líquido a bombear: 70°C (SCALA) y de 90°C (SCALAX)
- Motor cerrado, carcasa en aluminio, protección IP54, aislamiento clase F (para alta temperatura), servicio continuo, enfriado por aire, protección térmica incorporada (solo en equipos monofásicos)
- Succión por descarga: 1.25" x 1" (SCALA100-3 y 4) 1.25" x 1.25" (SCALA-5)
- Diámetro mínimo sugerido para tubería de succión: 1.5"
- Temperatura máxima de líquido a bombear: 70°C (SCALA) y 90°C (SCALAX)



SCALA X100
Carcasa, succión y
descarga en acero inox. 304



SCALA 100

Enerwell®
ARRANCADOR
ARRANCADOR A TENSIÓN PLENA
EN GABINETE PLÁSTICO

RANGOS DE AMPERIAJE
1.6 - 32 A

AMPLIO RANGO DE POTENCIAS
1/2 - 25 HP

ENSAMBLADO EN
MÉXICO

SOLO MOTO-BOMBA

SOLO ARRANCADOR

CÓDIGO	HP	KW	FASES X VOLTS	AMP.	PRESIÓN AL CIERRE (m/psi)	CARGA EN METROS (psi)						PESO (kg)	*CÓDIGO DE ARRANCADOR SUGERIDO		
						10 (14.2)	20 (28.4)	30 (42.6)	40 (56.8)	50 (71)	60 (85.2)				
SCALA100-3/1230	1	0.75	1 x 230	6.8	37 / 53	162	115	55				12.7	N / A		--
SCALA100-3/3234			3 x 230 / 460	4.0 / 2.4	37 / 53	162	115	55				12.3	AEWTP 4-6/220		
SCALA100-4/1230	1.5	1.1	1 x 230	8.8	50 / 71	180	143	100	55			14	N / A		--
SCALA100-4/3234			3 x 230 / 460	5.3 / 2.7	50 / 71	180	143	100	55			13.7	AEWTP 4-6/220		
SCALAX100-5/1230	2	1.5	1 x 230	9.9	69 / 98	164	154	143	128	108	74	12.8	N / A		--
SCALAX100-5/3234			3 x 230 / 460	6.0 / 3.5	69 / 98	164	154	143	128	108	74	12.8	AEWTP 5.5-8/220		



QUIERO COMPRAR

Ahora tus compras a un clic de distancia, solo inicia sesión y selecciona los equipos que requieras

CURVAS DE OPERACIÓN

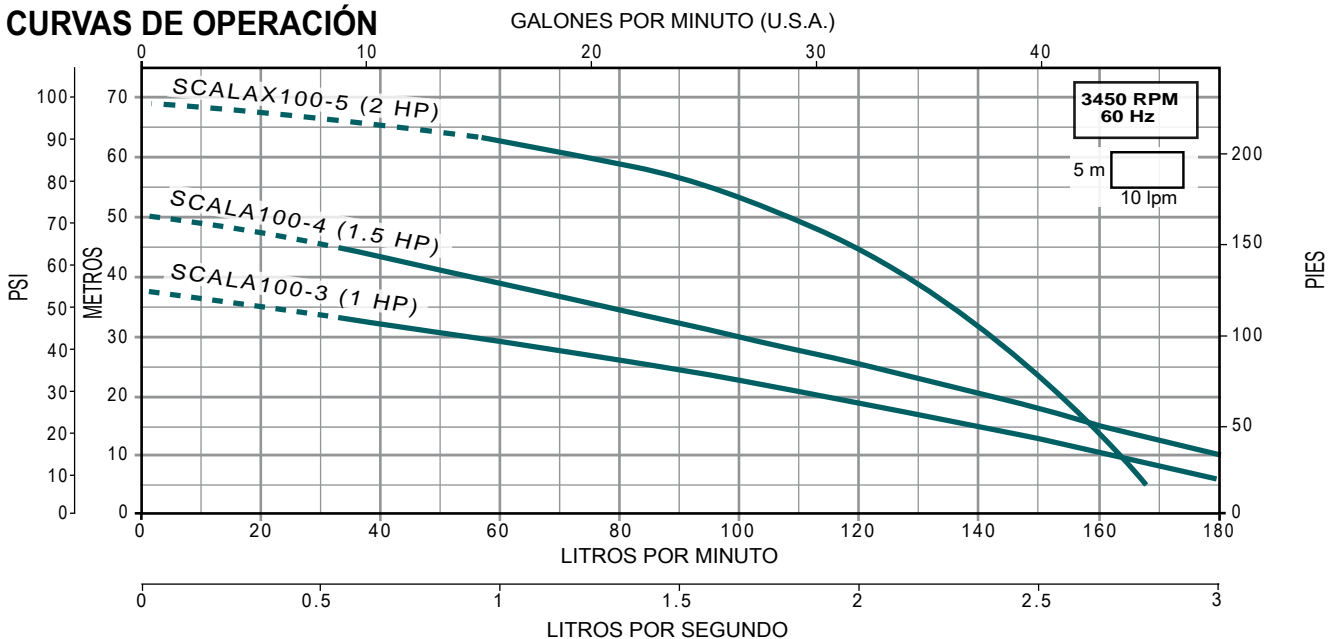

- Uso doméstico
- Muy silenciosa
- Eje en acero inoxidable 431
- Impulsores y tazones en acero inoxidable 304
- Succión y descarga en hierro fundido con recubrimiento de pintura de alta calidad
- Sello mecánico en carburo de silicio/carbono
- Base de acero muy robusta
- Temperatura máxima de líquido a bombear: 70°C
- Motor cerrado, carcasa en aluminio, protección IP54, aislamiento clase F (para alta temperatura), servicio continuo, enfriado por aire
- Succión por descarga: 1.5" x 1.25"
- Diámetro mínimo sugerido para tubería de succión: 2"
- Temperatura máxima de líquido a bombear: 70°C



ARRANCADOR

ARRANCADOR A TENSIÓN PLENA EN GABINETE PLÁSTICO

RANGOS DE AMPERAJE
1.6 - 32 A

AMPLIO RANGO DE POTENCIAS
1/2 - 25 HP

ENSAMBLADO EN **MÉXICO**

SOLO MOTO-BOMBA

SOLO ARRANCADOR

CÓDIGO	HP	KW	FASES X VOLTS	AMP.	PRESIÓN AL CIERRE (m/psi)	CARGA EN METROS (psi)						PESO (kg)	*CÓDIGO DE ARRANCADOR SUGERIDO		
						10 (14.2)	20 (28.4)	30 (42.6)	40 (56.8)	50 (71)	60 (85.2)				
						GASTO (litros por minuto)									
SCALA130-2-1/1230	1.5	1.1	1 x 230	9.2	43 / 61	253	213	163	77			27	N/A		--
SCALA130-2-1/3234			3 x 230 / 460	5.7/3.3		253	213	163	77			20.4	AEWTP 5.5-8/220		
SCALA130-2/1230	2	1.5	1 x 230	10.7	54 / 76	258	224	187	144	93		26.2	N/A		--
SCALA130-2/3234			3 x 230 / 460	6.6/3.8		258	224	187	144	93			26.2	AEWTP 5.5-8/220	

NOTA: Para una adecuada protección y arranque de los motores trifásicos se recomienda instalar un arrancador **ENERWELL®**
 *Arrancador sugerido de acuerdo a la relación de potencias y voltajes más comunes. Por favor seleccione el arrancador adecuado de acuerdo al voltaje disponible, la corriente consumida por el motor y el tipo de arranque deseado.



QUIERO COMPRAR

Ahora tus compras a un clic de distancia, solo inicia sesión y selecciona los equipos que requieras

CURVAS DE OPERACIÓN

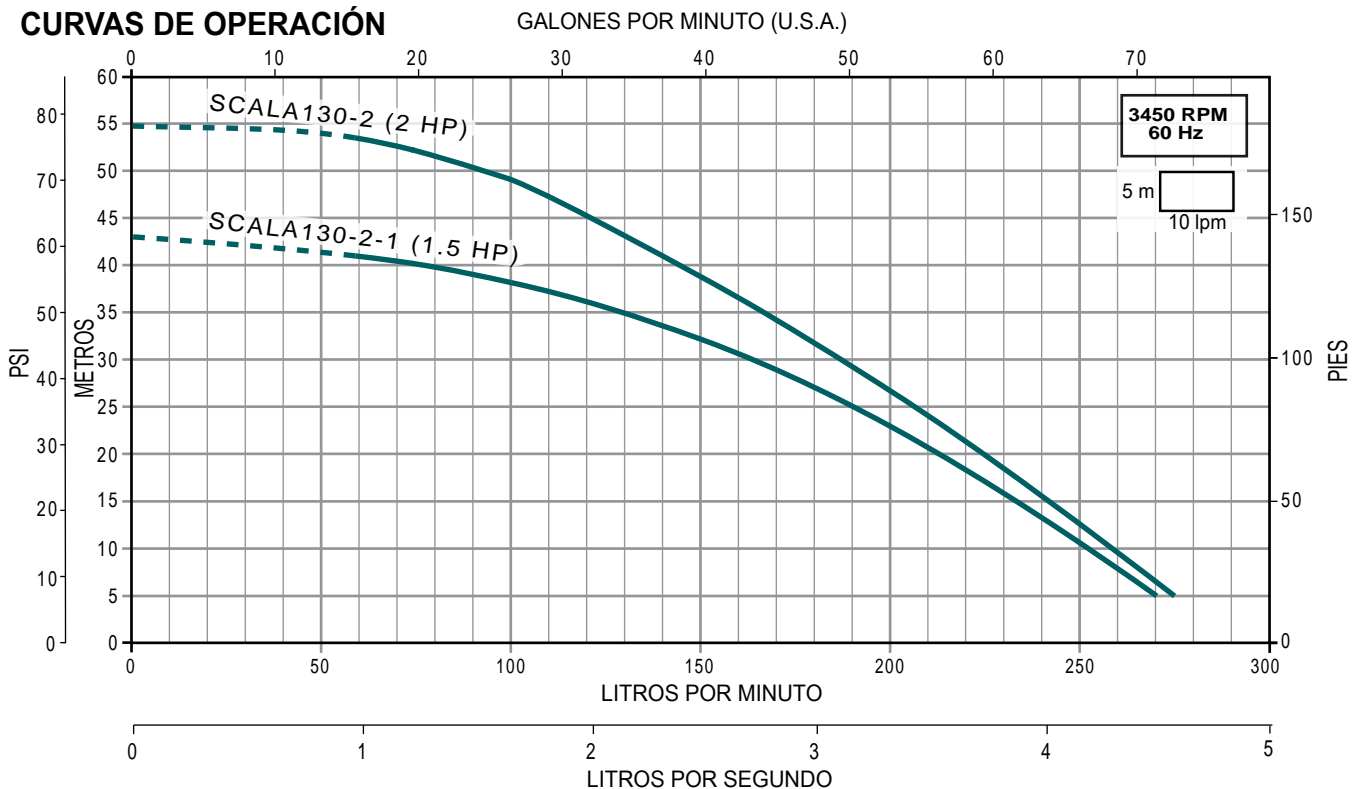

- Uso doméstico
- Muy silenciosa
- Eje en acero inoxidable 431
- Impulsores y tazones en acero inoxidable 304
- Succión y descarga en hierro fundido con recubrimiento de pintura de alta calidad
- Sello mecánico en carburo de silicio/carbón
- Base de acero muy robusta
- Temperatura máxima de líquido a bombear: 70°C
- Motor cerrado, carcasa en aluminio, protección IP54, aislamiento clase F (para alta temperatura), servicio continuo, enfriado por aire
- Succión por descarga: 1.5" x 1.5"
- Diámetro mínimo sugerido para tubería de succión: 2"
- Temperatura máxima de líquido a bombear: 70°C



Enerwell®
ARRANCADOR
 ARRANCADOR A TENSIÓN PLENA EN GABINETE PLÁSTICO

RANGOS DE AMPERAJE
1.6 - 32 A

AMPLIO RANGO DE POTENCIAS
1/2 - 25 HP

ENSAMBLADO EN **MÉXICO**

SOLO MOTO-BOMBA

SOLO ARRANCADOR

CÓDIGO	HP	KW	FASES X VOLTS	AMP.	PRESIÓN AL CIERRE (m/psi)	CARGA EN METROS (psi)					PESO (kg)	*CÓDIGO DE ARRANCADOR SUGERIDO		
						10	20	30	40	50				
						GASTO (litros por minuto)								
SCALA200-2-1/3234	3	2.2	3 x 230 / 460	8.8 / 5.9	45 / 64	375	313	245	164		28.5	AEWTP 7-10/220		
SCALA200-2/3234	4	3		11.4 / 6.6	57 / 81	395	354	310	254	171	33.5	AEWTP 9-13/220		

NOTA: Para una adecuada protección y arranque de los motores trifásicos se recomienda instalar un arrancador **ENERWELL®**
 *Arrancador sugerido de acuerdo a la relación de potencias y voltajes más comunes. Por favor seleccione el arrancador adecuado de acuerdo al voltaje disponible, la corriente consumida por el motor y el tipo de arranque deseado.



QUIERO COMPRAR

Ahora tus compras a un clic de distancia, solo inicia sesión y selecciona los equipos que requieras

CURVAS DE OPERACIÓN

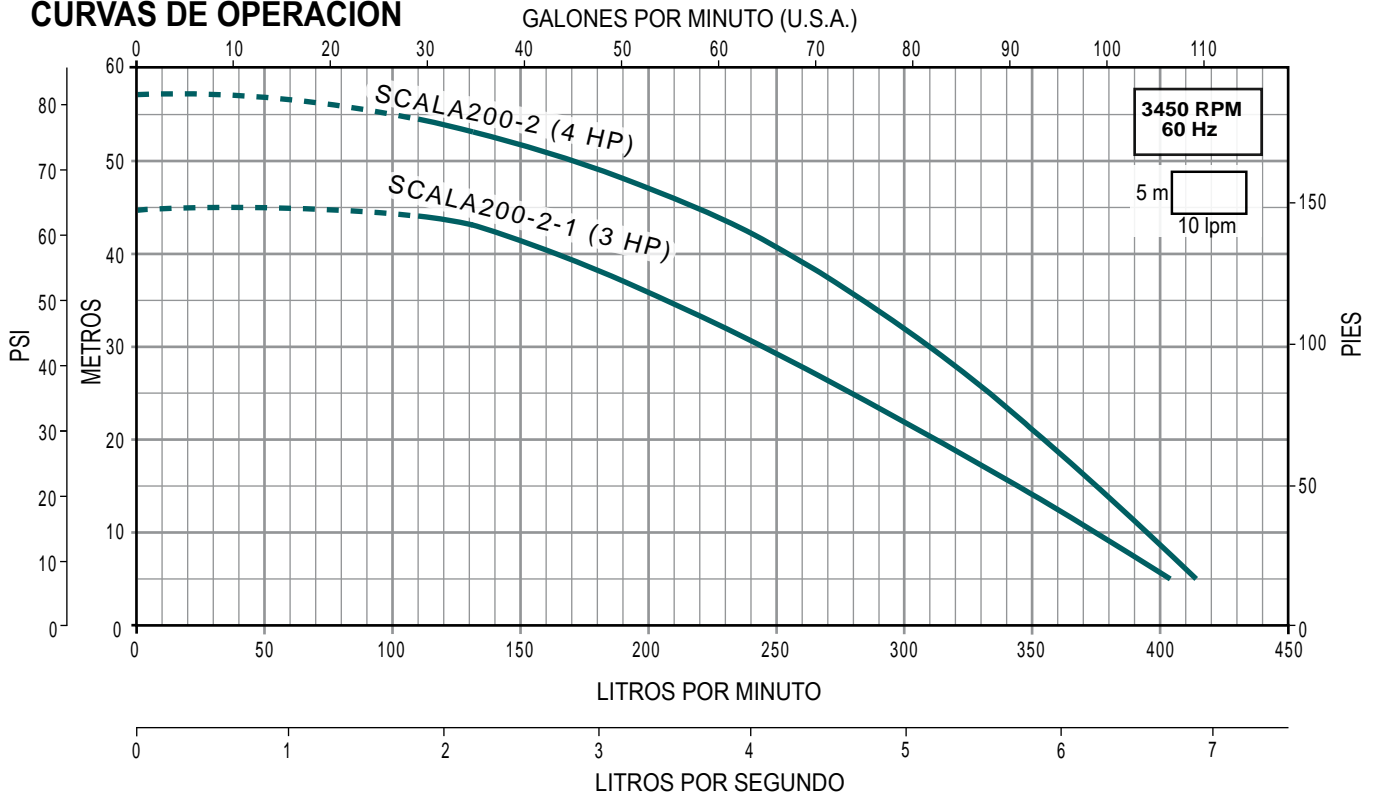

- Muy silenciosa. Alta eficiencia
- Camisa en acero inoxidable 304
- Eje en acero inoxidable 304
- Succión y descarga en hierro fundido
- Impulsor y difusor en Noryl®
- Sello mecánico de carbón/cerámica
- Incluye 1.5 m de cable tomacorriente con clavija
- Interruptor ON/OFF a prueba de goteo
- Temperatura máxima de líquido a bombear: 35°C
- Motor cerrado, carcasa en aluminio, enfriado por aire, protección IP44, aislamiento clase F (para alta temperatura), protección térmica incorporada, servicio continuo



CÓDIGO	HP	KW	FASES X VOLTS	AMP.	SUCCIÓN X DESCARGA	DMS*	PRESIÓN AL CIERRE (m/psi)	CARGA EN METROS (psi)				PESO (kg)
								10 (14.2)	20 (28.4)	30 (42.6)	40 (56.8)	
STEP60-07-3/1115	3/4	0.55	1 x 115	9.8	1" x 1"	1.25"	39 / 55	77	62	41	12	
STEP80-10-3/1115	1	0.75		11.1				113	91	65		30

*DMS= Diámetro mínimo sugerido para tubería de succión.



QUIERO COMPRAR

Ahora tus compras a un clic de distancia, solo inicia sesión y selecciona los equipos que requieras

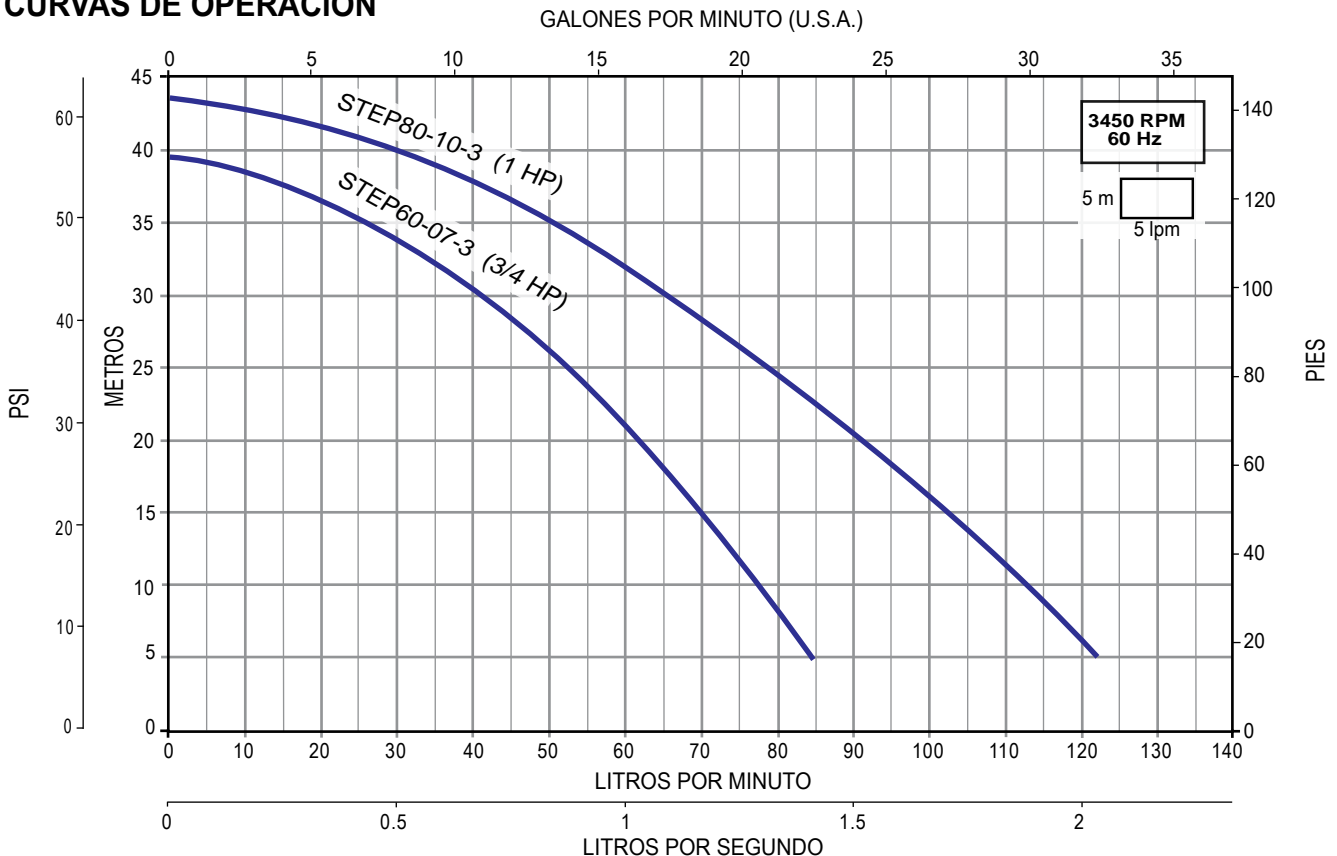

CURVAS DE OPERACIÓN



Serie PRISMA 15 (para 15 gpm)

- Uso doméstico. Alta eficiencia
- Impulsores y cuerpo en acero inoxidable 304
- Eje en acero inoxidable 420
- Succión y descarga en hierro fundido. Difusores en Noryl® con carga de fibra de vidrio
- Sello mecánico en grafito/alúmina
- Temperatura máxima de líquido a bombear: 40°C
- Motor cerrado, carcasa de aluminio, enfriado por aire, aislamiento clase F (para alta temperatura), protección IP55, servicio continuo. Motores monofásicos con protección térmica incorporada



CÓDIGO	HP	KW	FASES X VOLTS	AMP.	SUCCIÓN X DESCARGA	DMS*	PRESIÓN AL CIERRE (m/psi)	CARGA EN METROS (psi)					PESO (kg)	
								10 (14.2)	20 (28.4)	30 (42.6)	40 (56.8)	50 (71)		
								GASTO (litros por minuto)						
PRISMA15-2/1115	1/2	0.37	1 x 115	5.8	1" x 1"	1.25"	34 / 48	68	51	22			8.6	
PRISMA15-3/1115	3/4	0.55		8.5			50 / 71	75	63	49	32		9.2	
PRISMA15-3/1220					4.7			75	63	49	32		9.2	

*DMS= Diámetro mínimo sugerido para tubería de succión.

QUIERO COMPRAR
 Ahora tus compras a un clic de distancia, solo inicia sesión y selecciona los equipos que requieras

CURVAS DE OPERACIÓN

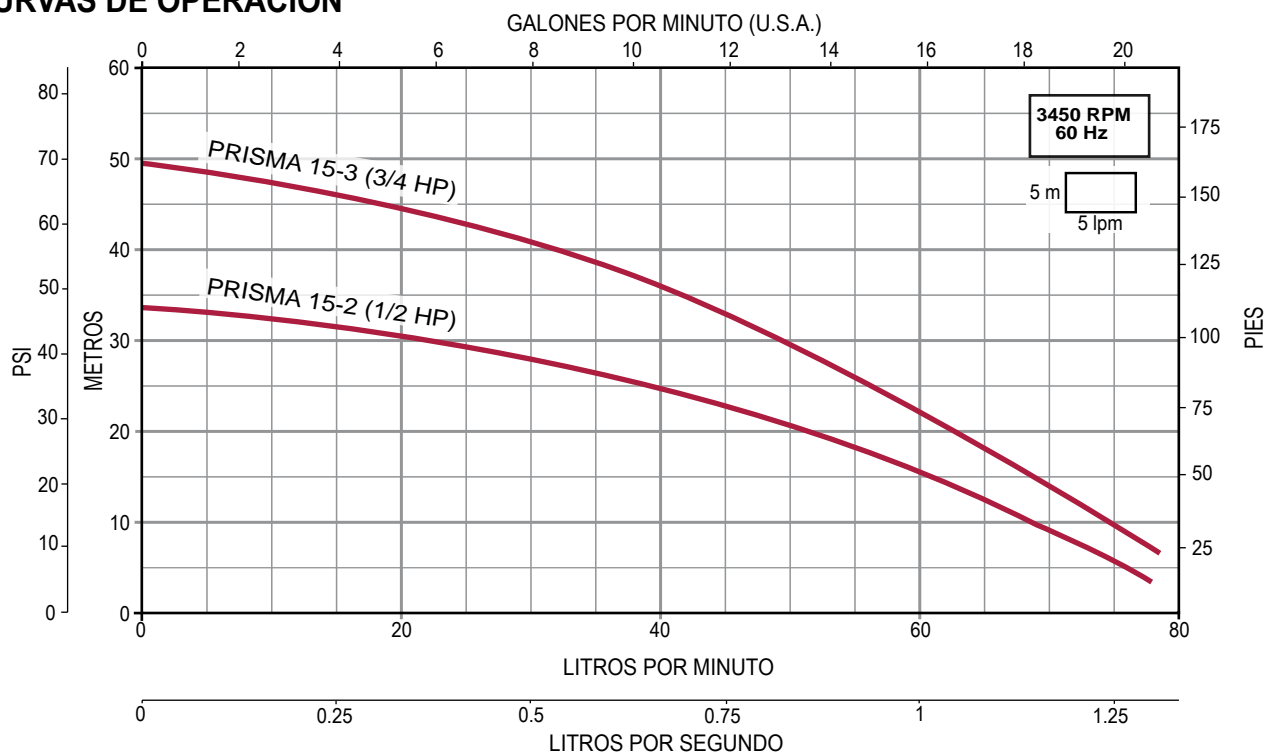

Serie PRISMA 25 (para 25 gpm)

- Uso doméstico. Alta eficiencia
- Impulsores y cuerpo en acero inoxidable 304
- Eje en acero inoxidable 420
- Succión y descarga en hierro fundido. Difusores en Noryl® con carga de fibra de vidrio
- Sello mecánico en grafito/alúmina
- Temperatura máxima de líquido a bombear: 40°C
- Motor cerrado, carcasa de aluminio, enfriado por aire, aislamiento clase F (para alta temperatura), protección IP55, servicio continuo. Motores monofásicos con protección térmica incorporada
- Succión por descarga: 1" x 1"
- Diámetro mínimo sugerido para tubería de succión: 1.25"



ARRANCADOR A TENSIÓN PLENA EN GABINETE PLÁSTICO

RANGOS DE AMPERAJE
1.6 - 32 A

AMPLIO RANGO DE POTENCIAS
1/2 - 25 HP

ENSAMBLADO EN **MÉXICO**

SOLO MOTO-BOMBA

SOLO ARRANCADOR

CÓDIGO	HP	KW	FASES X VOLTS	AMP.	PRESIÓN AL CIERRE (m/psi)	CARGA EN METROS (psi)						PESO (kg)	*CÓDIGO DE ARRANCADOR SUGERIDO		
						10 (14.2)	20 (28.4)	30 (42.6)	40 (56.8)	50 (71)	60 (85.2)				
						GASTO (litros por minuto)									
PRISMA25-2/1115	1	0.75	1 x 115	11.5	34 / 48		108	55				14	N/A		--
PRISMA25-2/1220			1 x 220	6	34 / 48		108	55					N/A		--
PRISMA25-3/1115	1.5	1.1	1 x 115	16.5	50 / 71			112	82			18.5	N/A		--
PRISMA25-3/1220			1 x 220	8.3	50 / 71			112	82				N/A		--
PRISMA25-4/1220	2	1.5	1 x 220	12	66 / 93				114	92	65	21.2	N/A		--
PRISMA25-4/3220			3 x 220/440	6.5 / 3.8	66 / 93				114	92	65		18.5	AEWTP 5.5-8/220	

NOTA: Para una adecuada protección y arranque de los motores trifásicos se recomienda instalar un arrancador **ENERWELL®**
 *Arrancador sugerido de acuerdo a la relación de potencias y voltajes más comunes. Por favor seleccione el arrancador adecuado de acuerdo al voltaje disponible, la corriente consumida por el motor y el tipo de arranque deseado.

QUIERO COMPRAR

Ahora tus compras a un clic de distancia, solo inicia sesión y selecciona los equipos que requieras

CURVAS DE OPERACIÓN

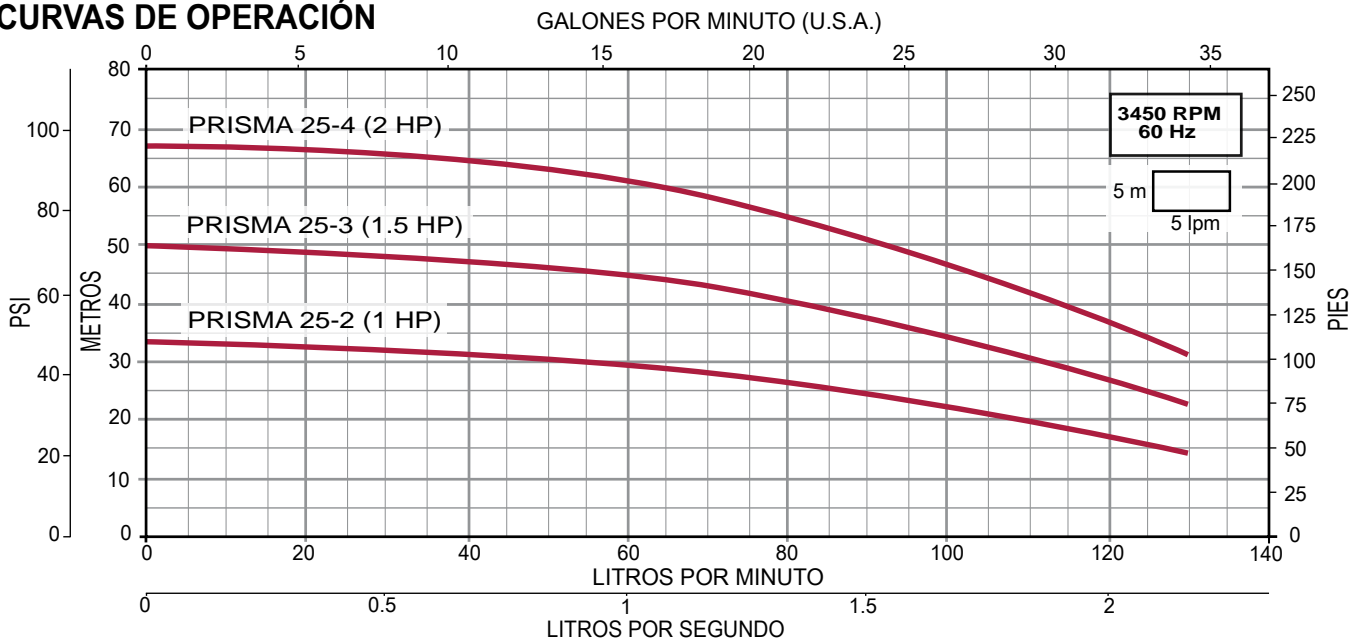

Serie PRISMA 35 (para 35 gpm)

- Uso doméstico. Alta eficiencia
- Impulsores y cuerpo en acero inoxidable 304
- Eje en acero inoxidable 420
- Succión y descarga en hierro fundido. Difusores en Noryl® con carga de fibra de vidrio
- Sello mecánico en grafito/alúmina
- Temperatura máxima de líquido a bombear: 40°C
- Motor cerrado, carcasa de aluminio, enfriado por aire, aislamiento clase F (para alta temperatura), protección IP55, servicio continuo. Motores monofásicos con protección térmica incorporada
- Succión por descarga: 1.25" x 1.25"
- Diámetro mínimo sugerido para tubería de succión: 1.5"



ARRANCADOR
ARRANCADOR A TENSIÓN PLENA EN GABINETE PLÁSTICO

RANGOS DE AMPERAJE
1.6 - 32 A

AMPLIO RANGO DE POTENCIAS
1/2 - 25 HP

ENSAMBLADO EN
MÉXICO



CÓDIGO	HP	KW	FASES X VOLTS	AMP.	PRESIÓN AL CIERRE (m/psi)	CARGA EN METROS (psi)						PESO (kg)	*CÓDIGO DE ARRANCADOR SUGERIDO		
						15 (21.3)	20 (28.4)	30 (42.6)	40 (56.8)	50 (71)	60 (85.2)				
						GASTO (litros por minuto)									
PRISMA35N-2/1220	1.5	1.1	1 x 220	8.1	42 / 59			198	175	128	48	19.7	N/A	☹	---
PRISMA35N-2/3224				5.2 / 2.9				198	175	128	48	19.4	AEWTP 4-6/220	☹	☹
PRISMA35N-3/3224	2	1.5	3 x 220 / 440	7.3 / 4.2	64 / 90		203	175	144	107	50	22.4	AEWTP 5.5-8/220	☹	☹
PRISMA35N-4/3224	3	2.2		9 / 5.2	78 / 110		204	181	157	130	100	22.8	AEWTP 7-10/220	☹	☹

NOTA: Para una adecuada protección y arranque de los motores trifásicos se recomienda instalar un arrancador ENERWELL®
*Arrancador sugerido de acuerdo a la relación de potencias y voltajes más comunes. Por favor seleccione el arrancador adecuado de acuerdo al voltaje disponible, la corriente consumida por el motor y el tipo de arranque deseado.

QUIERO COMPRAR

Ahora tus compras a un clic de distancia, solo inicia sesión y selecciona los equipos que requieras

CURVAS DE OPERACIÓN

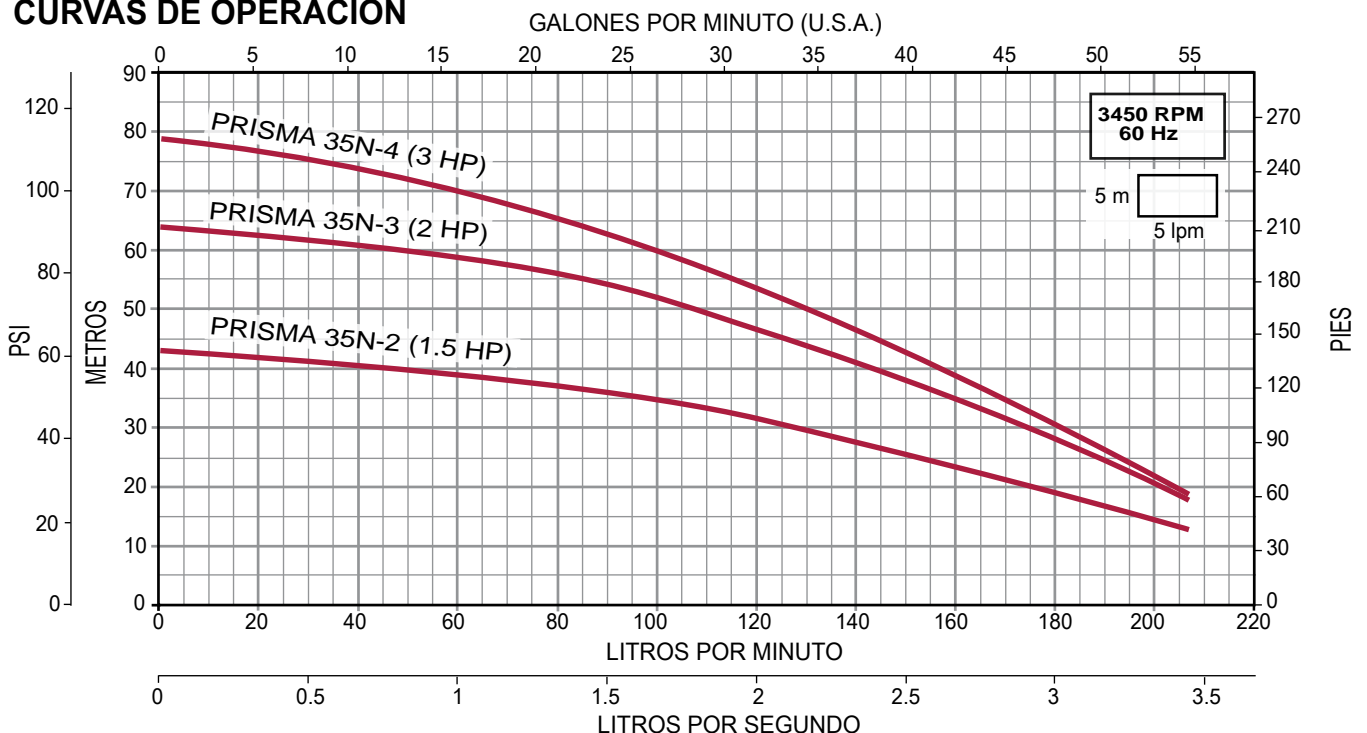

Serie PRISMA 45 (para 45 gpm)

- Uso doméstico. Alta eficiencia
- Impulsores y cuerpo en acero inoxidable 304
- Eje en acero inoxidable 420
- Succión y descarga en hierro fundido. Difusores en Noryl® con carga de fibra de vidrio
- Sello mecánico en grafito/alúmina
- Temperatura máxima de líquido a bombear: 40°C
- Motor cerrado, carcasa de aluminio, enfriado por aire, aislamiento clase F (para alta temperatura), protección IP55, servicio continuo. Motores monofásicos con protección térmica incorporada
- Succión por descarga: 1.5" x 1.25"
- Diámetro mínimo sugerido para tubería de succión: 2"



ARRANCADOR
ARRANCADOR A TENSIÓN PLENA EN GABINETE PLÁSTICO

RANGOS DE AMPERAJE
1.6 - 32 A

AMPLIO RANGO DE POTENCIAS
1/2 - 25 HP

ENSAMBLADO EN **MÉXICO**

SOLO MOTO-BOMBA

SOLO ARRANCADOR

CÓDIGO	HP	KW	FASES X VOLTS	AMP.	PRESIÓN AL CIERRE (m/psi)	CARGA EN METROS (psi)					PESO (kg)	*CÓDIGO DE ARRANCADOR SUGERIDO		
						10 (14.2)	20 (28.4)	30 (42.6)	40 (56.8)	50 (71)				
						GASTO (litros por minuto)								
PRISMA45N-2/1220	2	1.5	1 x 220	10.5	38 / 53			290	232	152	22.5	N/A		---
6/3.5							290	232	152	20.1	AEWTP 5.5-8/220			
PRISMA45N-3/3224	3	2.2	3x220/440	8.6/5	55 / 78	311	273	228	180	100	22.9	AEWTP 7-10/220		

NOTA: Para una adecuada protección y arranque de los motores trifásicos se recomienda instalar un arrancador ENERWELL®
*Arrancador sugerido de acuerdo a la relación de potencias y voltajes más comunes. Por favor seleccione el arrancador adecuado de acuerdo al voltaje disponible, la corriente consumida por el motor y el tipo de arranque deseado.

QUIERO COMPRAR
Ahora tus compras a un clic de distancia, solo inicia sesión y selecciona los equipos que requieras

CURVAS DE OPERACIÓN

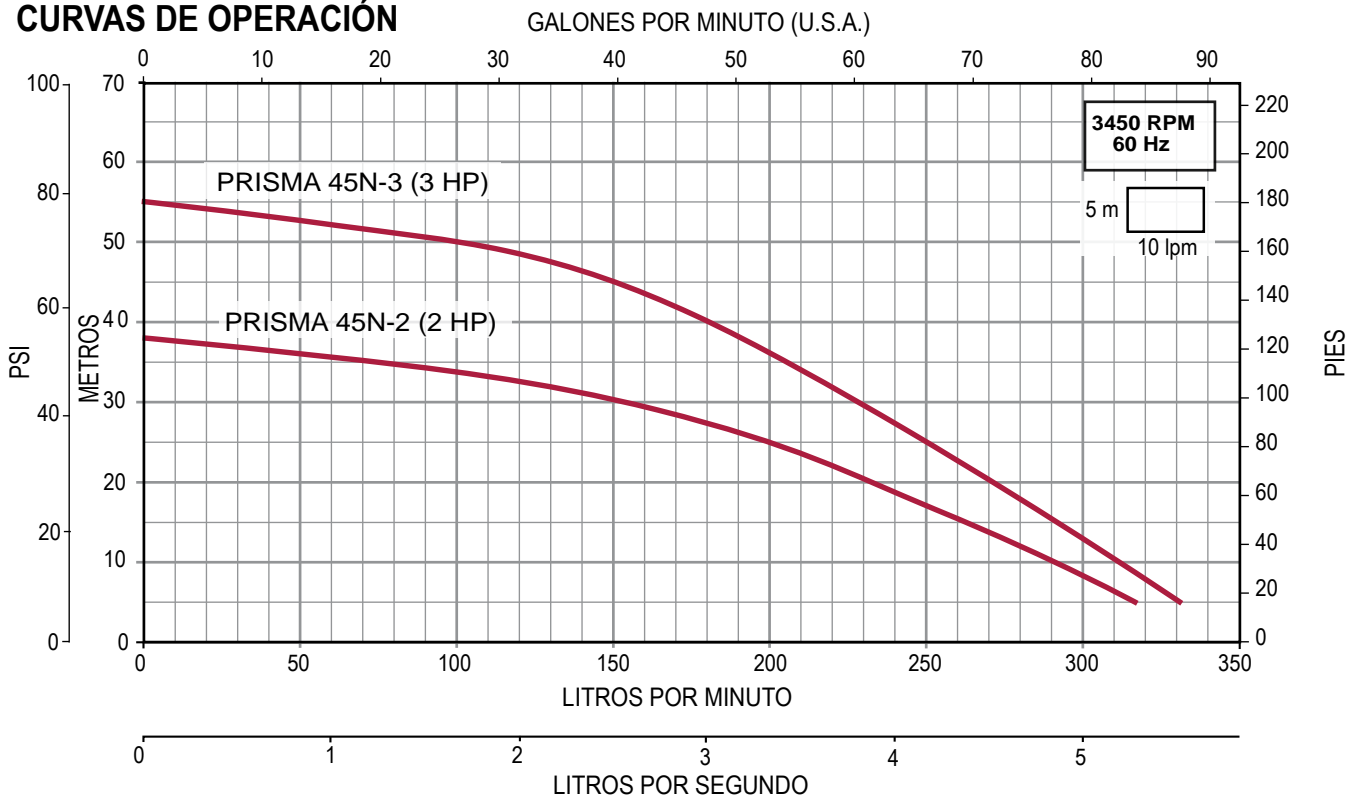

Serie **TECNO 15** (para 15 gpm)

- Muy silenciosa
- Impulsores, cuerpo, succión y descarga completamente en acero inoxidable 304
- Eje de motor en acero inoxidable 431
- Sello mecánico en Grafito/Esteatita
- Difusores en Noryl® con carga de fibra de vidrio
- Libre de oxidación por el contacto agua-aire
- Temperatura máxima de líquido a bombear: 40°C
- Autoaspirante a 9 m.c.a
- Motor cerrado, carcasa en aluminio, enfriado por aire, protección IP55, aislamiento clase F (para alta temperatura), servicio continuo, protección térmica incorporada



CÓDIGO	HP	KW	FASES X VOLTS	AMP.	SUCCIÓN X DESCARGA	DMS*	PRESIÓN AL CIERRE (m/psi)	CARGA EN METROS (psi)				PESO (kg)
								15 (21.3)	20 (28.4)	30 (42.6)	40 (56.8)	
								GASTO (litros por minuto)				
TECNO15-3/1115	3/4	0.55	1 x 115	8.5	1" x 1"	1.25"	50 / 71	68	63	48	32	7.2

*DMS= Diámetro mínimo sugerido para tubería de succión.



QUIERO COMPRAR

Ahora tus compras a un clic de distancia, solo inicia sesión y selecciona los equipos que requieras

CURVA DE OPERACIÓN

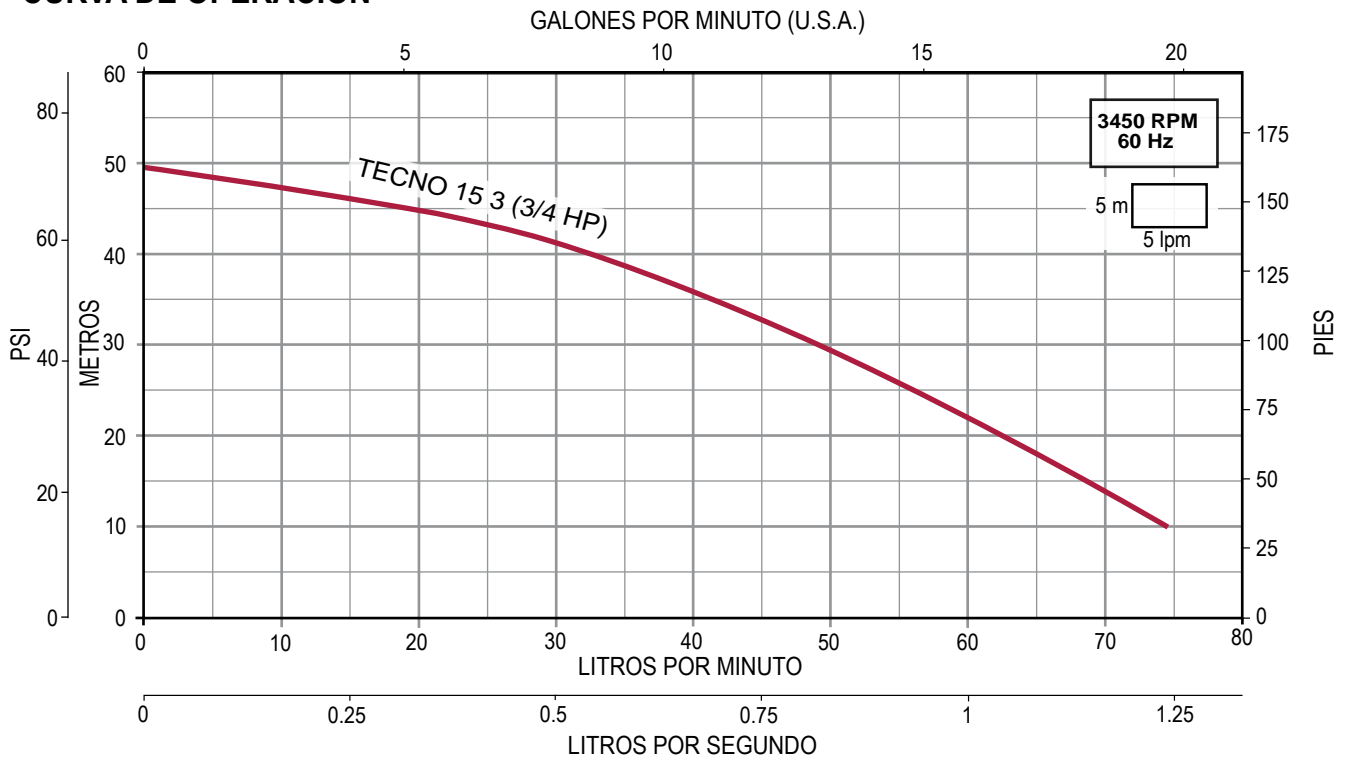

AQUA PAK®

Serie **ALY**

MOTOBOMBAS CENTRÍFUGAS (en acero inoxidable con impulsor abierto)

- Ideal para sistemas de agua potable y aplicaciones en donde se requiera evitar que el líquido a bombear tenga contacto con materiales sujetos a oxidación
- Impulsor completamente abierto en acero inoxidable 304
- Paso de sólidos permitido: 19 mm (ALY05: 8 mm)
- Eje en acero inoxidable 316
- Cuerpo en acero inoxidable 304
- Sello mecánico en carbón-cerámica/VITON®
- Temperatura máxima de líquido a bombear: 90°C (ALY05: 60°C)
- Motor cerrado, carcasa en aluminio, protección IP55, aislamiento clase F (para alta temperatura), servicio continuo, enfriado por aire, protección térmica incorporada en motores monofásicos
- Succión por descarga: 1.25" x 1" (ALY05); 2"x2" (ALY15 y 20); 2.5"x2" (ALY30 y 40)
- Diámetro mínimo sugerido para tubería de succión: 1.5" (ALY05); 2.5" (ALY15 y 20); 3" (ALY30 y 40)



Enerwell®
ARRANCADOR
ARRANCADOR A TENSIÓN PLENA
EN GABINETE PLÁSTICO

RANGOS DE AMPERAJE
1.6 - 32 A

AMPLIO RANGO DE POTENCIAS
1/2 - 25 HP

ENSAMBLADO EN
MÉXICO

SOLO MOTO-BOMBA

SOLO ARRANCADOR

CÓDIGO	HP	KW	FASES X VOLTS	AMP.	PRESIÓN AL CIERRE (m/psi)	CARGA EN METROS (psi)								PESO (kg)	*CÓDIGO DE ARRANCADOR SUGERIDO		
						6 (8.5)	8 (11.3)	10 (14.2)	12 (17)	14 (19.8)	16 (22.7)	18 (25.5)	20 (28.4)				
						GASTO (litros por minuto)											
ALY05/1230	1/2	0.37	1 x 230	2.4	14 / 19.8		140	95	47					7.5	N/A		--
ALY15/1230	1.5	1.1		6.8	12.4 / 17.6	400	320	225	80					17.5	N/A		--
ALY20/1230	2	1.5		9.6	15 / 21.3		430	358	266	140					N/A		--
ALY30/1230	3	2.2		14	17.5 / 24.8		700	610	500	370	200				N/A		--
ALY40/3230	4	3		3 x 230/460	11.3/5.6	21.6 / 30.6				680	570	430	280	130	26.5	AEWTP 9-13/220	

NOTA: Para una adecuada protección y arranque de los motores trifásicos se recomienda instalar un arrancador ENERWELL®

*Arrancador sugerido de acuerdo a la relación de potencias y voltajes más comunes. Por favor seleccione el arrancador adecuado de acuerdo al voltaje disponible, la corriente consumida por el motor y el tipo de arranque deseado.



QUIERO COMPRAR

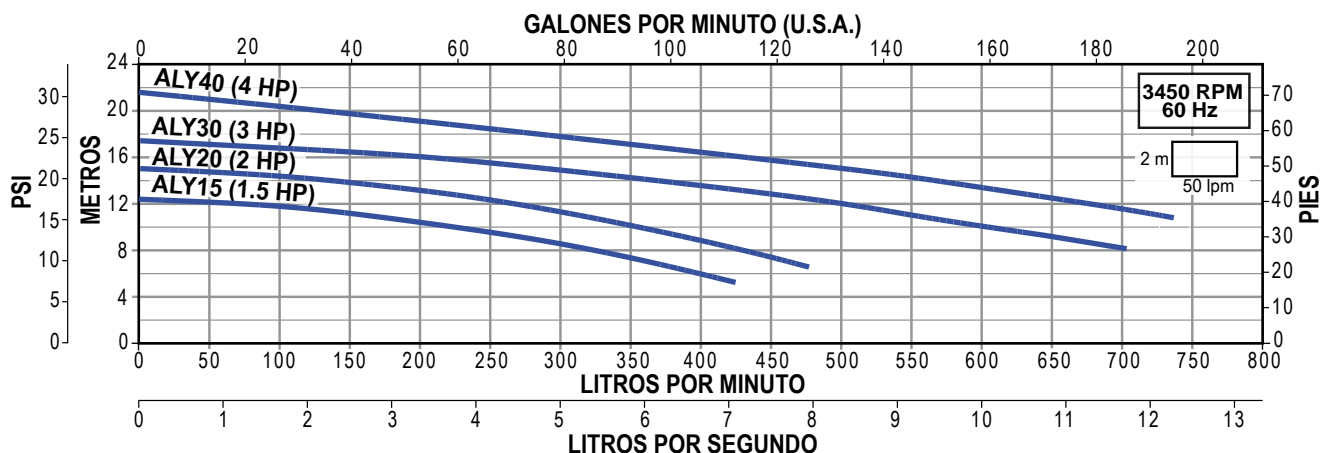
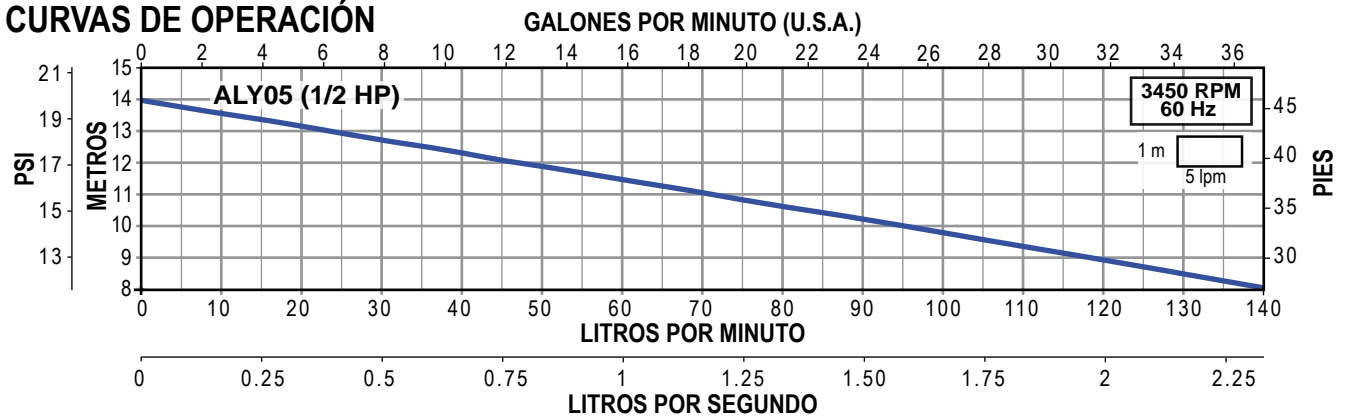

Ahora tus compras a un clic de distancia, solo inicia sesión y selecciona los equipos que requieras

CURVAS DE OPERACIÓN



- Ideal para sistemas de agua potable y aplicaciones en donde se requiera evitar que el líquido a bombear tenga contacto con materiales sujetos a oxidación
- Impulsor cerrado en acero inoxidable 304
- Eje, cuerpo de la bomba y tornillería en acero inoxidable 304
- Pintura de alta calidad
- Sello mecánico en Carbón-Carburo de Silicio/VITON®
- Empaque del cuerpo hidráulico en VITON®
- Temperatura máxima de líquido a bombear: 70°C
- Motor cerrado, protección IP55, aislamiento clase F (para alta temperatura), servicio continuo, enfriado por aire, protección térmica incorporada en motores monofásicos



CÓDIGO	HP	KW	FASES X VOLTS	AMP.	SUCCIÓN X DESCARGA (Rosca NPT)	DMS*	PRESIÓN AL CIERRE (m/psi)	CARGA EN METROS (psi)				PESO (kg)	
								6 (8.5)	8 (11.3)	12 (17)	16 (22.7)		
								GASTO (litros por minuto)					
ALTRA03-1230	0.3	0.25	1 x 230	2	1.25" x 1"	1.5"	14.1 / 20	100	87	54		7	
ALTRA05-1230	0.5	0.37		2.4			16.8 / 23.8		104	75	18	7.5	

*DMS= Diámetro mínimo sugerido para tubería de succión.



QUIERO COMPRAR
Ahora tus compras a un clic de distancia, solo inicia sesión y selecciona los equipos que requieras

CURVAS DE OPERACIÓN

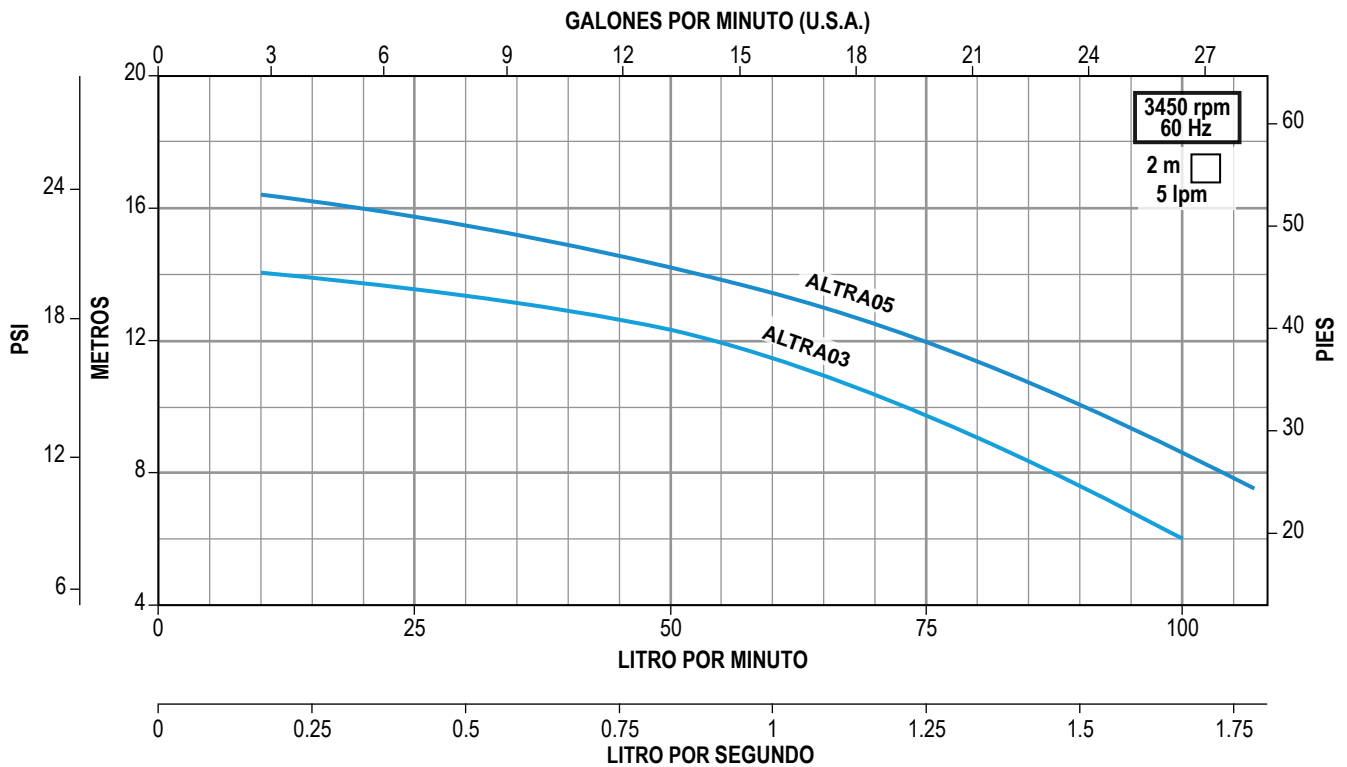

- Ideal para sistemas de agua potable y aplicaciones en donde se requiera evitar que el líquido a bombear tenga contacto con materiales sujetos a oxidación
- Impulsor cerrado en acero inoxidable 304
- Eje, cuerpo de la bomba y tornillería en acero inoxidable 304
- Pintura de alta calidad
- Sello mecánico en Carbón-Carburo de Silicio/VITON®
- Empaque del cuerpo hidráulico en VITON®
- Temperatura máxima de líquido a bombear: 70°C
- Motor cerrado, protección IP55, aislamiento clase F (para alta temperatura), servicio continuo, enfriado por aire, protección térmica incorporada en motores monofásicos
- Succión por descarga: 1.5" x 1.5" (ALTRA07 y 10); 2"x2" (ALTRA15, 20, 30 y 40)
- Diámetro mínimo sugerido para tubería de succión: 2" (ALTRA07 y 10); 2.5" (ALTRA15, 20, 30 y 40)

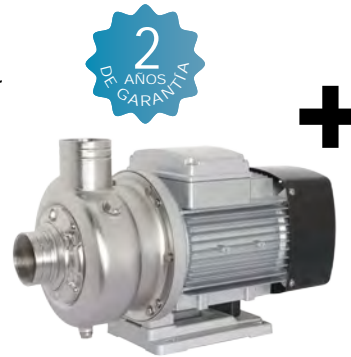

Enerwell®
ARRANCADOR
ARRANCADOR A TENSIÓN PLENA EN GABINETE PLÁSTICO

RANGOS DE AMPERAJE
1.6 - 32 A

AMPLIO RANGO DE POTENCIAS
1/2 - 25 HP

ENSAMBLADO EN **MÉXICO**

PRECIO DE SOLO MOTO-BOMBA

PRECIO DE SOLO ARRANCADOR

CÓDIGO	HP	KW	FASES X VOLTS	AMP.	PRESIÓN AL CIERRE (m/psi)	CARGA EN METROS (psi)					PESO (kg)	*CÓDIGO DE ARRANCADOR SUGERIDO			
						8 (11.3)	12 (17)	16 (22.7)	20 (28.4)	24 (34)					28 (39.7)
						GASTO (litros por minuto)									
ALTRA07-1230	0.7	0.55	1 x 230	3.8	11 / 15.6	225					8	N/A	🔌	--	
ALTRA10-1230	1	0.75		5.2	15 / 21.3	350	200				9	N/A	🔌	--	
ALTRA15-1230	1.5	1.1		7.5	21 / 29.8	460	375	255	75		16.3	N/A	🔌	--	
ALTRA20-1230	2	1.5		10.2	26 / 36.9	510	430	345	235	80	18	N/A	🔌	--	
ALTRA20-3234	2	1.5	3 x 230/460	7.3/3.7	26 / 36.9	510	430	345	235	80	18	AEWTP 7-10/220	🔌	🔌	
ALTRA30-1230	3	2.2	1 x 230	14.5	26 / 36.9		580	475	350	175	22	N/A	🔌	--	
ALTRA30-3234	3	2.2	3 x 230 / 460	9.5/4.8	26 / 36.9		580	475	350	175	22	AEWTP 9-13/220	🔌	🔌	
ALTRA40-3234	4	3		12/6	29 / 41			545	450	320	100	23.4	AEWTP 9-13/220	🔌	🔌

NOTA: Para una adecuada protección y arranque de los motores trifásicos se recomienda instalar un arrancador **ENERWELL®**
*Arrancador sugerido de acuerdo a la relación de potencias y voltajes más comunes. Por favor seleccione el arrancador adecuado de acuerdo al voltaje disponible, la corriente consumida por el motor y el tipo de arranque deseado.



QUIERO COMPRAR
Ahora tus compras a un clic de distancia, solo inicia sesión y selecciona los equipos que requieras

CURVAS DE OPERACIÓN

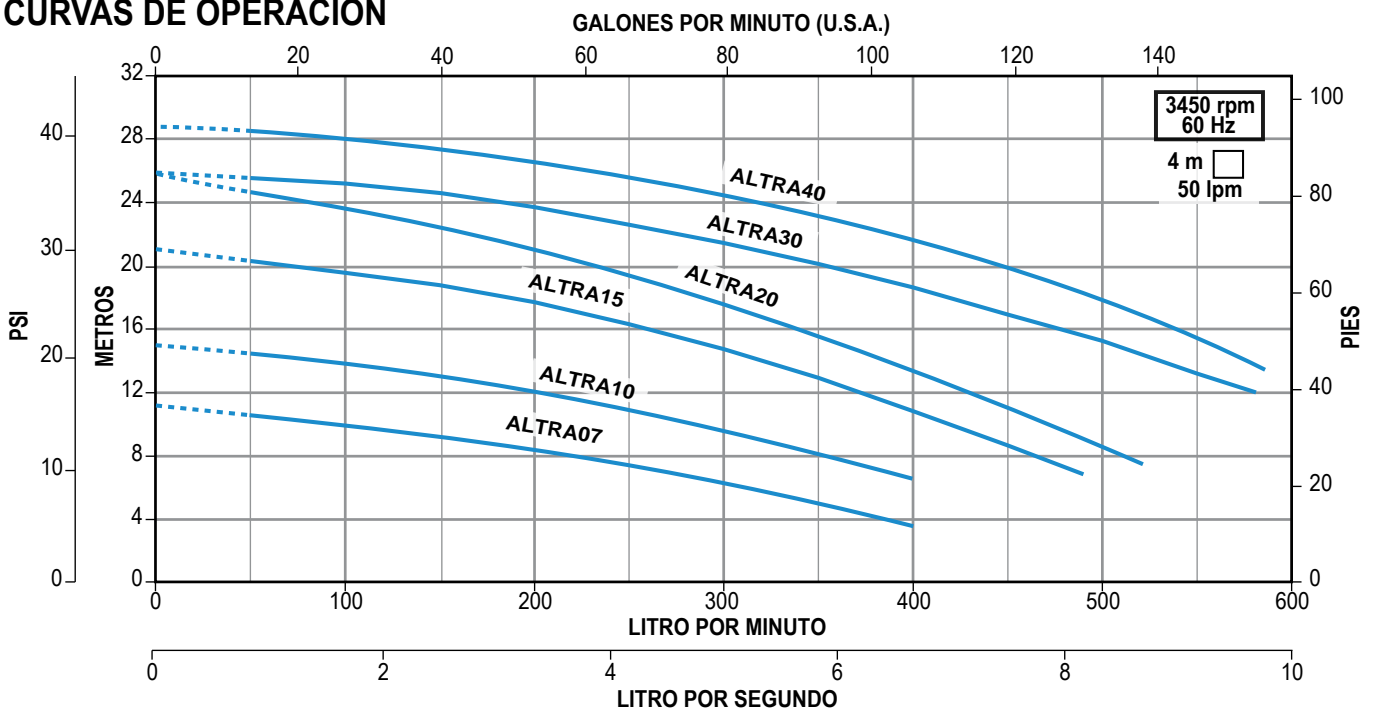

- Ideales para aplicaciones domésticas y donde se requiere que el agua no tenga contacto con materiales sujetos a oxidación
- Cuerpo, succión y descarga en acero inoxidable 304
- Eje en acero inoxidable 420
- Impulsor y difusor en Noryl®. Sello mecánico en grafito/cerámica
- Autoaspirante a 8 m (a nivel del mar)
- Incluyen 1.5 m de cable tomacorriente con clavija, interruptor de encendido/apagado con cubierta plástica protectora, manija de construcción muy robusta
- Máxima temperatura del líquido a bombear: 35°C
- Motor cerrado, carcasa en aluminio, enfriado por aire, protección IP44, aislamiento clase F (para alta temperatura), protección térmica incorporada, servicio continuo



CÓDIGO	HP	KW	FASES X VOLTS	AMP.	SUCCIÓN X DESCARGA	DMS*	PRESIÓN AL CIERRE (m/psi)	CARGA EN METROS (psi)				PESO (kg)	
								10 (14.2)	20 (28.4)	30 (42.6)	40 (56.8)		
								GASTO (litros por minuto)					
PET08/1127	0.8	0.6	1 x 127	5.2	1" x 1"	1.25"	38 / 54	40	30	17		8.8	
PET13/1127	1.3	1		8.6			43 / 61	52	44	34	14	10.3	

*DMS= Diámetro mínimo sugerido para tubería de succión.



QUIERO COMPRAR

Ahora tus compras a un clic de distancia, solo inicia sesión y selecciona los equipos que requieras

CURVAS DE OPERACIÓN

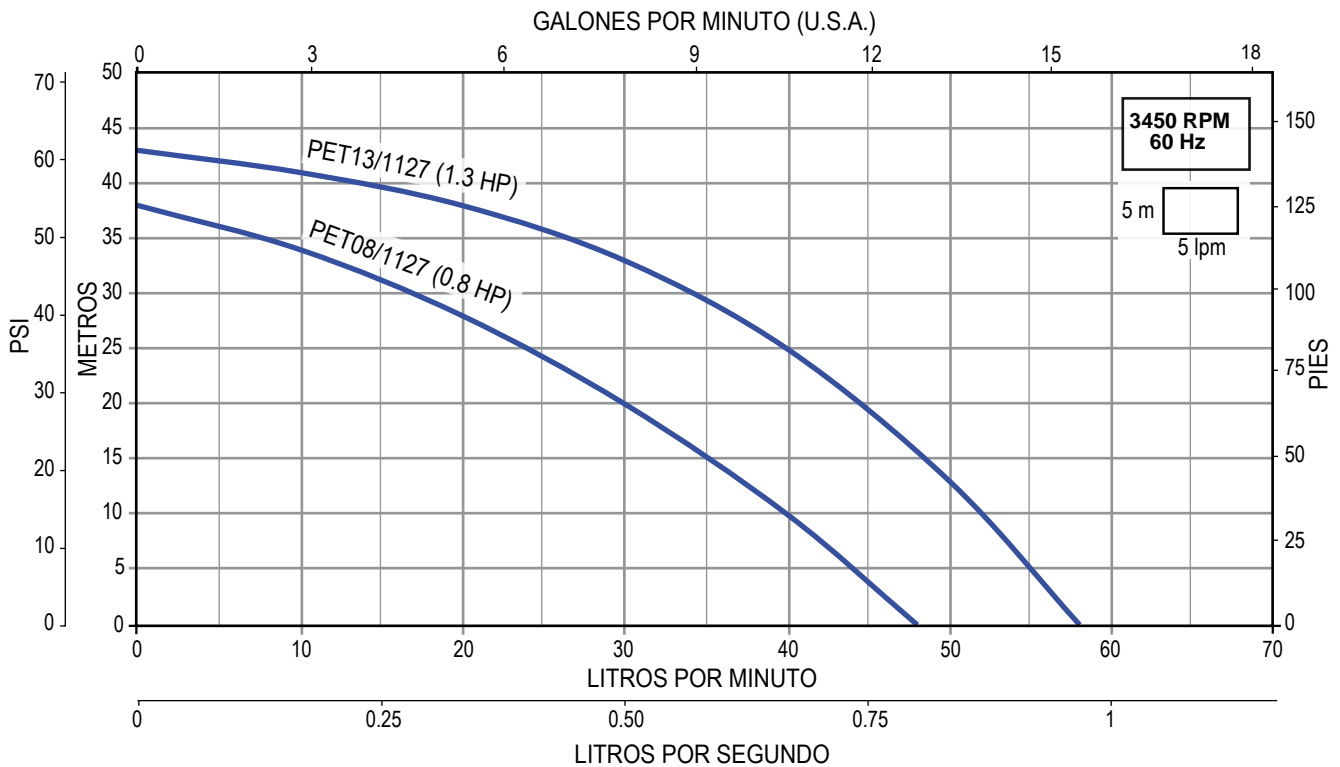

- Ideales para aplicaciones domésticas y donde se requiere que el agua no tenga contacto con materiales sujetos a oxidación
- Cuerpo, succión y descarga en acero inoxidable 304
- Impulsor y difusor en tecnopolímero Noryl® (PPO)
- Eje de la bomba: en acero inoxidable AISI 416
- Sello mecánico: Cerámica/Carbón
- Autoaspirante a 9 m (a nivel del mar)
- Incluyen 1.5 m de cable tomacorriente con clavija, interruptor de encendido/apagado con cubierta plástica protectora
- Máxima temperatura del líquido a bombear: 35°C
- Motor cerrado, carcasa en aluminio, enfriado por aire, protección IP44, aislamiento clase F (para alta temperatura), servicio continuo
- Protección térmica incorporada (Solo modelos monofásicos)
- Succión por descarga: 1" x 1"
- Diámetro mínimo sugerido para tubería de succión: 1.25"



Enerwell®
ARRANCADOR
 ARRANCADOR A TENSIÓN PLENA EN GABINETE PLÁSTICO

RANGOS DE AMPERIAJE
1.6 - 32 A

AMPLIO RANGO DE POTENCIAS
1/2 - 25 HP

ENSAMBLADO EN
MÉXICO

SOLO MOTO-BOMBA

SOLO ARRANCADOR

CÓDIGO	HP	KW	FASES X VOLTS	AMP.	PRESIÓN AL CIERRE (m/psi)	CARGA EN METROS (psi)				PESO (kg)	*CÓDIGO DE ARRANCADOR SUGERIDO		
						10 (14.2)	20 (28.4)	30 (42.6)	40 (56.8)				
						GASTO (litros por minuto)							
FIX05E	1/2	0.37		7.1	40 / 56	42	35	19		8.8	N/A	🔵	--
FIX10E	1	0.75	1 x 127	9	44 / 62	47	43	27	8	10.3	N/A	🔵	--
FIX15E				10							N/A	🔵	--
FIX15E/3230	1.5	1.1	3 x 230	3.5	54 / 76	64	59	51	33	11.5	AEWTP 2.5-4/220	🔵	🔵

NOTA: Para una adecuada protección y arranque de los motores trifásicos se recomienda instalar un arrancador ENERWELL®
 *Arrancador sugerido de acuerdo a la relación de potencias y voltajes más comunes. Por favor seleccione el arrancador adecuado de acuerdo al voltaje disponible, la corriente consumida por el motor y el tipo de arranque deseado.



QUIERO COMPRAR
 Ahora tus compras a un clic de distancia, solo inicia sesión y selecciona los equipos que requieras

CURVAS DE OPERACIÓN

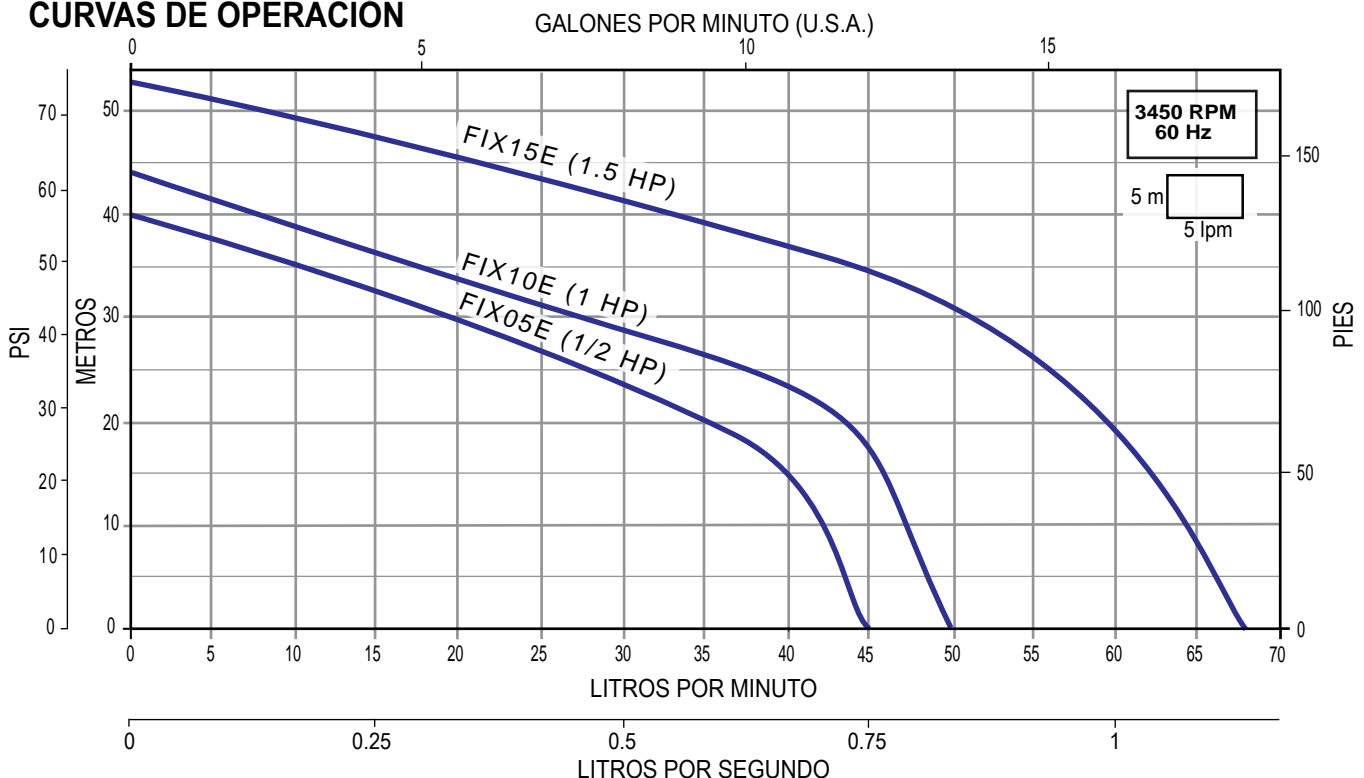

MOTOBOMBAS PERIFÉRICAS CON INSERTO ANTIBLOQUEO

Características de AP-5XB, 5XP y AP-10XB:

- Para uso doméstico (agua limpia)
- Cuerpo de la bomba: Hierro fundido, con inserto antibloqueo en acero inoxidable 304
- Impulsor: Aleación de latón, con álabes periféricos radiales
- Eje de la bomba: Acero Inoxidable AISI416
- Sello mecánico: Carbón-Cerámica
- Motor cerrado enfriado por aire, con protección térmica incorporada, asíncrono, dos polos, protección IP44, aislamiento clase B
- Servicio continuo
- Rotor de 47.3 mm de diámetro
- Embobinado en cobre
- Tratamiento de cataforesis (proceso de pintado por inmersión) aplicado en cuerpo hidráulico y soporte de sello mecánico



AP-5XB-1127
AP-10XB-1127

- ### Ventajas adicionales de la 5XP:
- Interruptor ON/OFF a prueba de goteo y cable tomacorriente con clavija



AP-5XP-1127



CÓDIGO	HP	KW	FASES X VOLTS	AMP.	SUCCIÓN X DESCARGA	DMS*	PRESIÓN AL CIERRE (m/psi)	CARGA EN METROS (psi)					PESO (kg)	
								10 (14.2)	20 (28.4)	30 (42.6)	40 (56.8)	50 (71.1)		
								GASTO (litros por minuto)						
AP-5XB-1127	1/2	0.37	1 x 127	5	1" x 1"	1.25"	34 / 48	30	18.5	5			5.3	
AP-5XP-1127														
AP-10XB-1127	1	0.75		10.5			64 / 90.8	45	36	27	19	11	9.7	

*DMS= Diámetro mínimo sugerido para tubería de succión.



QUIERO COMPRAR

Ahora tus compras a un clic de distancia, solo inicia sesión y selecciona los equipos que requieras

CURVAS DE OPERACIÓN

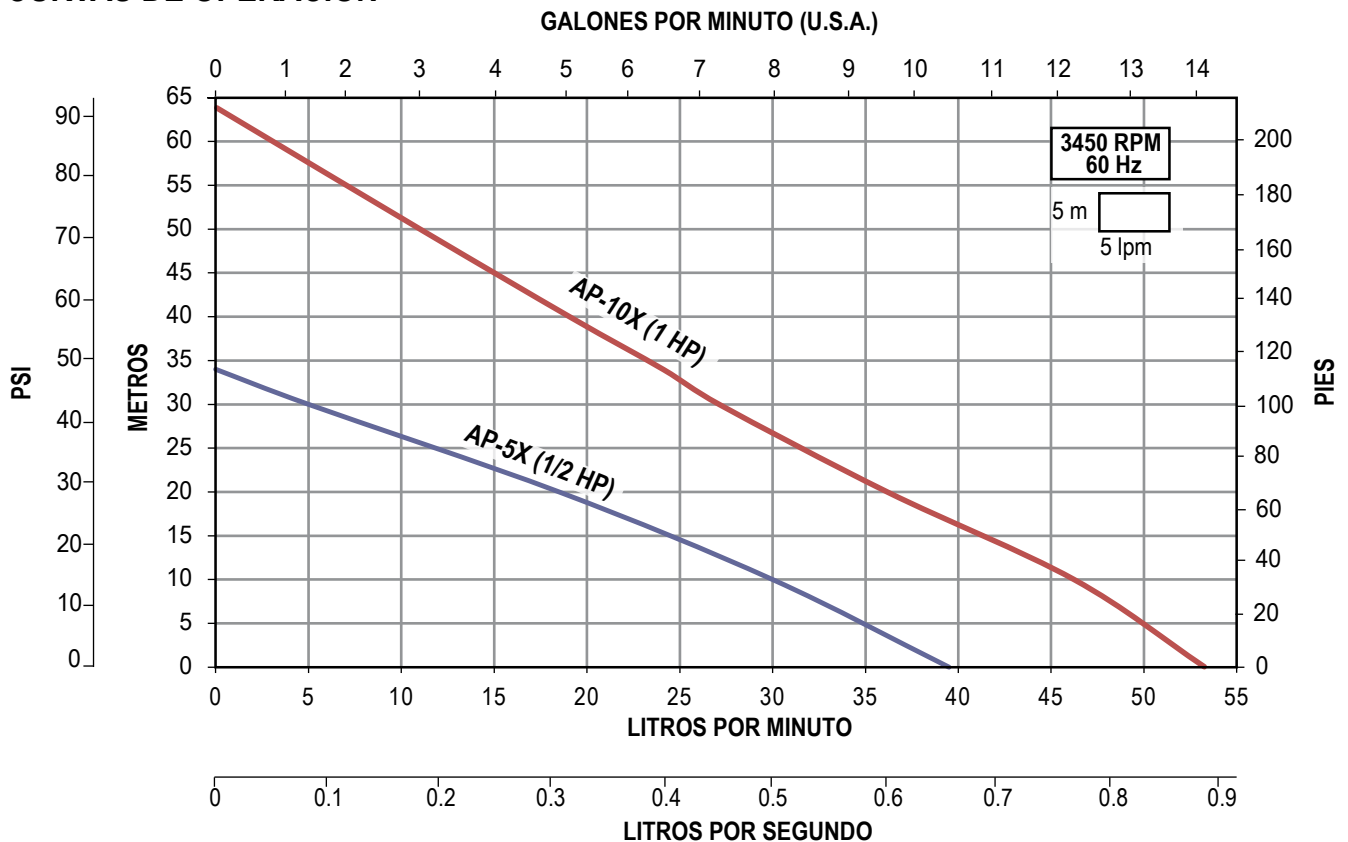

Características de AP-50 y AP-50X

- Para uso doméstico (agua limpia)
- Cuerpo de la bomba: Hierro fundido
- Impulsor: Aleación de bronce, con álabes periféricos radiales
- Eje de la bomba: Acero Inoxidable AISI304
- Sello mecánico: Carbón-Cerámica
- Motor cerrado enfriado por aire, con protección térmica incorporada, asíncrono, dos polos, protección IP44, aislamiento clase B
- Servicio continuo
- Embobinado en cobre



AP-50X
ANTIBLOQUEO

Ventajas adicionales de la AP-50X

- Diseño especial con inserto antibloqueo en acero inoxidable
- Motor con alto par de arranque, sobredimensionado para soportar variaciones de voltaje
- Cuenta con interruptor a prueba de goteo, cable tomacorriente con clavija



AP-50



CÓDIGO	HP	KW	FASES X VOLTS	AMP.	SUCCIÓN X DESCARGA	DMS*	PRESIÓN AL CIERRE (m/psi)	CARGA EN METROS (psi)				PESO (kg)
								10 (14.2)	20 (28.4)	30 (42.6)	40 (56.8)	
								GASTO (litros por minuto)				
AP-50/1127	1/2	0.37	1 x 127	4.7	1" x 1"	1.25"	37/52	27	16	6.5		5
AP-50X/1127							44/62	32.5	21.5	12	3.2	5.7

*DMS= Diámetro mínimo sugerido para tubería de succión.



QUIERO COMPRAR

Ahora tus compras a un clic de distancia, solo inicia sesión y selecciona los equipos que requieras

CURVAS DE OPERACIÓN

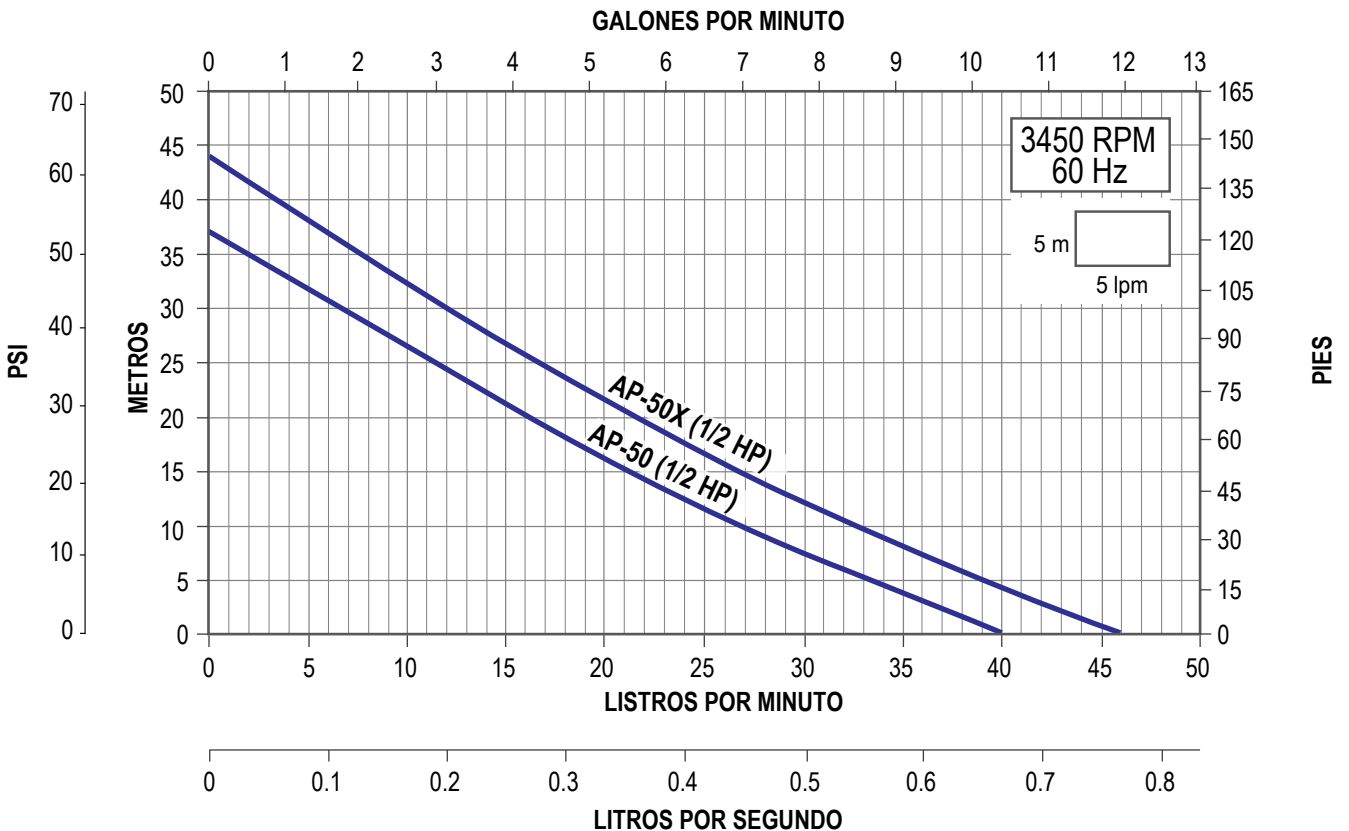

- Para circular agua caliente, hasta 110°C
- Compacta, silenciosa y de fácil instalación
- Bajo costo de operación. Uso continuo
- Cuerpo de bomba en hierro fundido. Impulsor en polipropileno
- Eje fabricado en porcelana. Bujes en cerámica
- Incluye selector de 3 velocidades, bridas en hierro fundido con tornillos y tuercas en acero inoxidable, o-rings, 1.2 m de cable tomacorriente con clavija
- Motor con protección térmica incorporada, aislamiento clase H (para alta temperatura), protección IP44
- Para automatizar el funcionamiento de la bomba LOOP le recomendamos adquirir el termostato TP3-10, incluye LEDS ON/OFF, 1.3m de cable conector con clavija y 1.3 m de cable con sensor, cuenta con protección IP30 (NEMA2)



TERMOSTATO
(Se vende por separado)



CÓDIGO	VELOCIDADES	HP	Watts	FASES X VOLTS	AMP.	SUCCIÓN X DESCARGA	PRESIÓN AL CIERRE (m/psi)	PESO (kg)
LOOP3V32-9/1115	V1 LOW	0.09	70	1 X 115	0.6	1.5" x 1.5" bridas	6.6 / 9.4	4
	V2 MED	0.13	100		0.9		7.4 / 10.5	
	V3 HIGH	0.18	140		1.3		8.4 / 12	

CÓDIGO	DESCRIPCIÓN	FASES X VOLTS	AMPERAJE MÁXIMO (A)	RANGO DE TEMP.	PESO (kg)
TP3-10/115-5A	Termostato con termopar magnético para bomba Loop 3V	1 X 115	5	0~100°C	0.30



QUIERO COMPRAR

Ahora tus compras a un clic de distancia, solo inicia sesión y selecciona los equipos que requieras

CURVAS DE OPERACIÓN

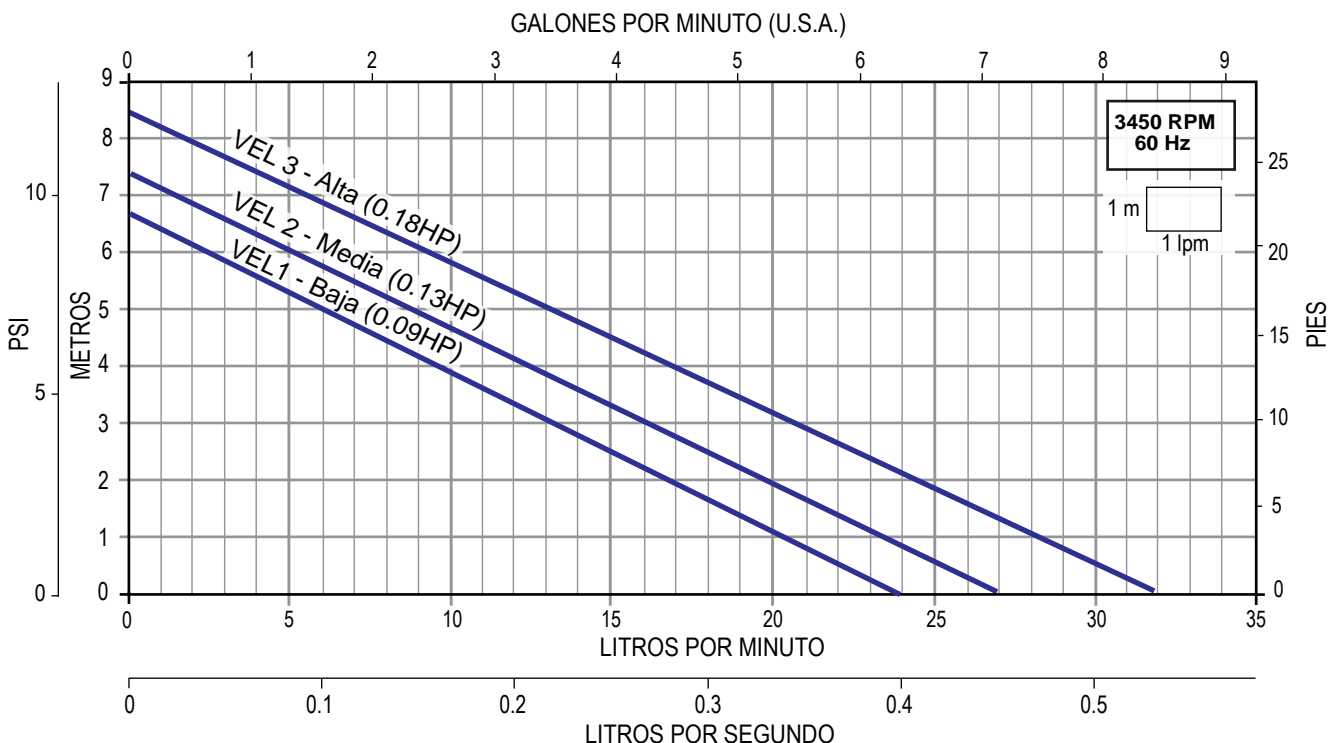



- Ideal para mantener el control de la temperatura en sus aplicaciones
- Compacta. Silenciosa. Fácil instalación. Arranque y paro automático
- Con display multifunción 2 modos: calefacción o refrigeración
- Sensor de temperatura. Control por tiempo y de temperatura
- Aislamiento clase H (para alta temperatura), protección IP44, cable de alimentación y sensor: 1.2 m
- Cuerpo hidráulico y contrabridas en hierro fundido
- Robusto eje y bujes fabricados en cerámica
- Impulsor en polipropileno
- Rango de temperatura del líquido: 5 °C a 95 °C
- Servicio continuo



Incluyen accesorios y sensor de temperatura



CÓDIGO	HP	Watts	FASES X VOLTS	AMP.	SUCCIÓN X DESCARGA	FLUJO MÁXIMO		CARGA MÁXIMA		PESO (kg)	
						lpm	gpm	m	psi		
LOOPD-65-8/1127	0.17	124	1 X 127	0.9	1.5" x 1.5" bridas	65	17.1	8	11.3	4.1	
LOOPD-180-9/1127	0.37	270		1.2	2" x 2" bridas	180	47.5	9	12.7	8.2	



QUIERO COMPRAR

Ahora tus compras a un clic de distancia, solo inicia sesión y selecciona los equipos que requieras

CURVAS DE OPERACIÓN

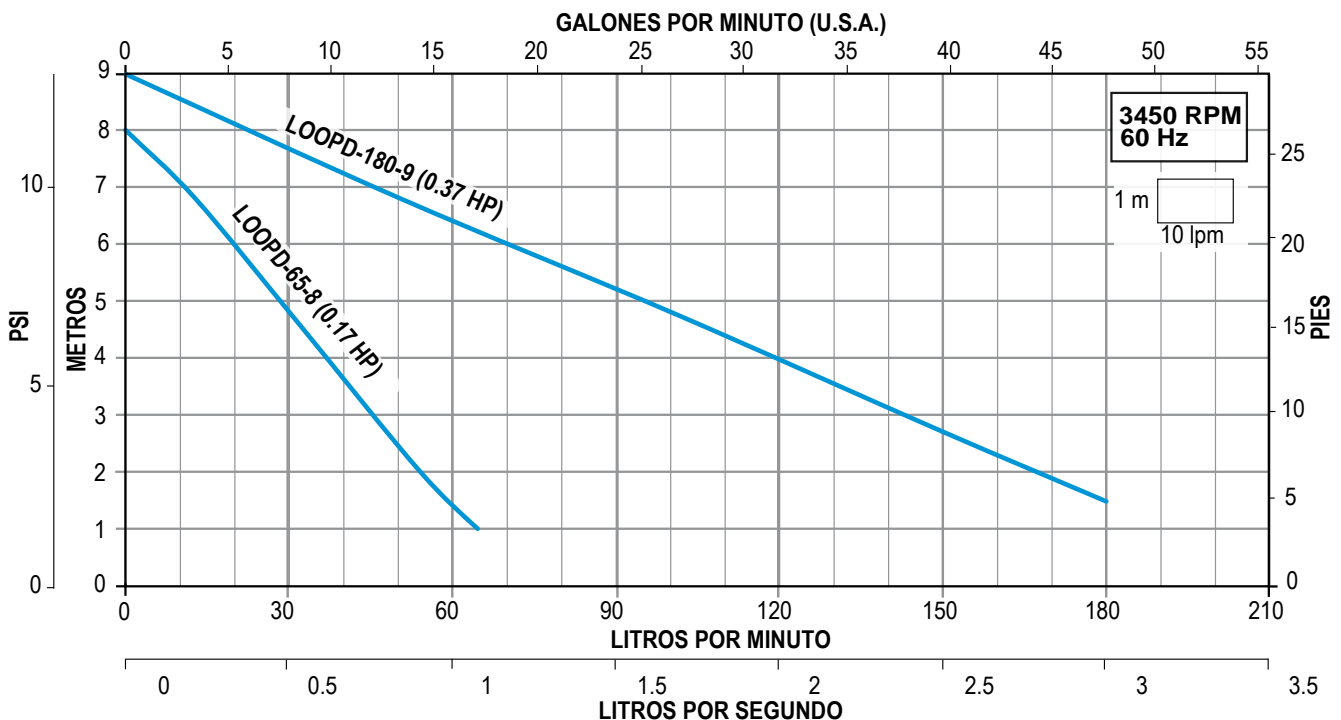

MOTOBOMBAS INDUSTRIALES



Para:

- Sistemas de enfriamiento
- Calderas
- Sistemas de lavado a presión
- Sistemas de irrigación
- Circulación de agua
- Bombeo de propósito general
- Ósmosis inversa
- Procesos de filtración



ALTAMIRA[®]

ESPA
Innovative Solutions



- Muy robusta y de alta calidad. De fácil instalación
- Camisa y eje en acero inoxidable 304
- Impulsores anti-bloqueo en acero inoxidable 304
- Difusores en Noryl® con carga de fibra de vidrio
- Sello mecánico en grafito / cerámica
- Succión y descarga en hierro vaciado
- Caja de conexiones en plástico
- Incluye contrabridas en hierro fundido
- Temperatura máxima de líquido a bombear: 50°C
- Asíncrono. Protección IP 55. Aislamiento clase F (para alta temperatura). Servicio continuo. 3500 RPM, dos polos. Trifásico en voltaje dual (230/460V). Enfriado por aire
- Succión por descarga: 1.5" x 1.25"
- Diámetro mínimo sugerido para tubería de succión: 2"



AHORA CON ACOPLAMIENTO IEC



Enerwell®
ARRANCADOR
 ARRANCADOR A TENSIÓN PLENA EN GABINETE PLÁSTICO

RANGOS DE AMPERAJE
1.6 - 32 A

AMPLIO RANGO DE POTENCIAS
1/2 - 25 HP

ENSAMBLADO EN **MÉXICO**

SOLO MOTO-BOMBA

SOLO ARRANCADOR

CÓDIGO	HP	KW	FASES X VOLTS	AMP.	PRESIÓN AL CIERRE (m/psi)	CARGA EN METROS (psi)							PESO (kg)	*CÓDIGO DE ARRANCADOR SUGERIDO		
						20 (28.4)	40 (56.8)	60 (85.2)	80 (113.6)	100 (142)	120 (170.4)	140 (198.8)				
						GASTO (litros por minuto)										
JOB2 R30-6/3234	3	2.2	3x230/460	10.4 / 5.2	87 / 124	187	152	108	43				24	AEWTP 9-13/220		
JOB2 R40-8/3234	4	3		12 / 6	118 / 168	197	167	133	99	60			31	AEWTP 9-13/220		
JOB2 R55-10/3234	5.5	4		15 / 7.5	145 / 206	200	178	153	123	93	61	17	38	AEWTP 12-18/220		

NOTA: Para una adecuada protección y arranque de los motores trifásicos se recomienda instalar un arrancador **ENERWELL®**
 *Arrancador sugerido de acuerdo a la relación de potencias y voltajes más comunes. Por favor seleccione el arrancador adecuado de acuerdo al voltaje disponible, la corriente consumida por el motor y el tipo de arranque deseado.



QUIERO COMPRAR

Ahora tus compras a un clic de distancia, solo inicia sesión y selecciona los equipos que requieras

CURVAS DE OPERACIÓN

GALONES POR MINUTO (U.S.A.)

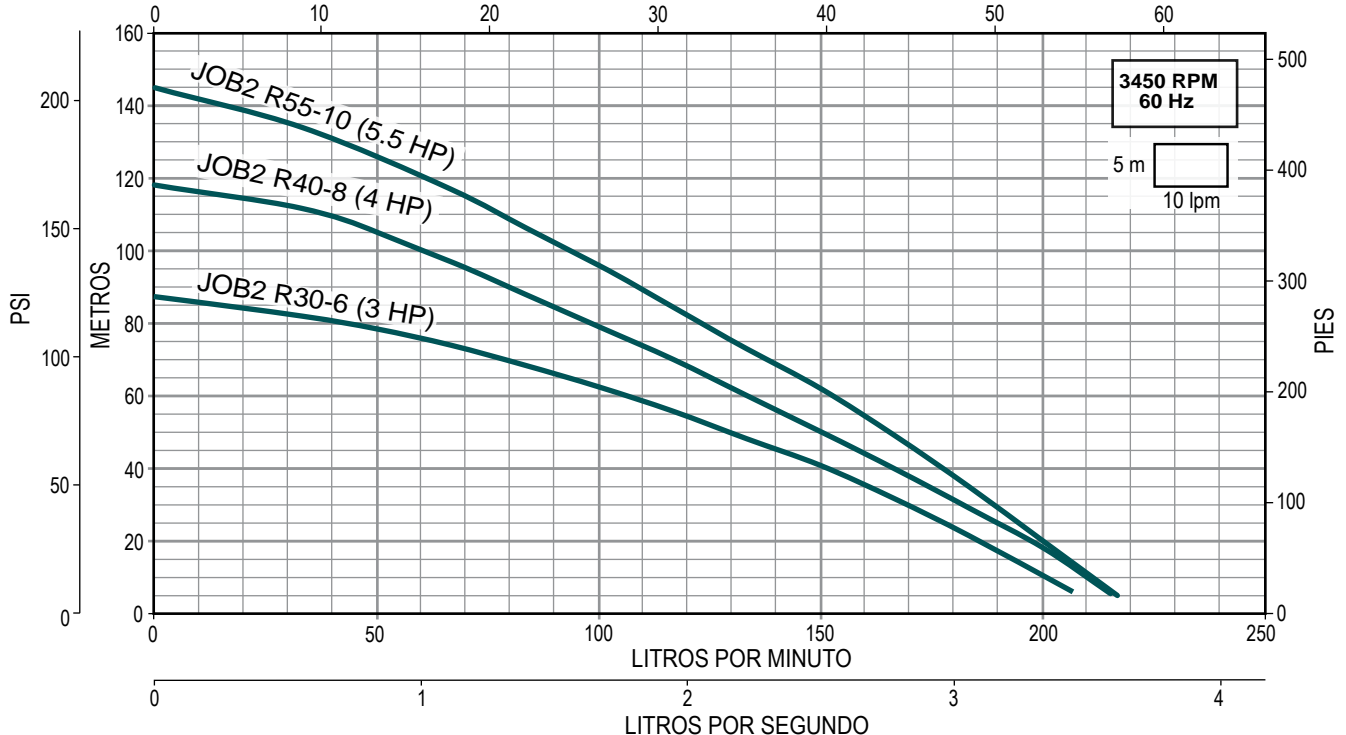

- Muy robusta y de alta calidad. De fácil instalación
- Camisa y eje en acero inoxidable 304
- Impulsores anti-bloqueo en acero inoxidable 304
- Difusores en Noryl® con carga de fibra de vidrio
- Sello mecánico en grafito / cerámica
- Succión y descarga en hierro vaciado
- Caja de conexiones en plástico
- Incluye contrabridas en hierro fundido
- Temperatura máxima de líquido a bombear: 50°C
- Asíncrono. Protección IP 55. Aislamiento clase F (para alta temperatura). Servicio continuo. 3500 RPM, dos polos. Trifásico en voltaje dual (230/460V). Enfriado por aire
- Succión por descarga: 1.5" x 1.25"
- Diámetro mínimo sugerido para tubería de succión: 2"



AHORA CON ACOPLAMIENTO IEC



ARRANCADOR

ARRANCADOR A TENSIÓN PLENA EN GABINETE PLÁSTICO

RANGOS DE AMPERAJE
1.6 - 32 A

AMPLIO RANGO DE POTENCIAS
1/2 - 25 HP

ENSAMBLADO EN **MÉXICO**

SOLO MOTO-BOMBA **SOLO ARRANCADOR**

CÓDIGO	HP	KW	FASES X VOLTS	AMP.	PRESIÓN AL CIERRE (m/psi)	CARGA EN METROS (psi)					PESO (kg)	*CÓDIGO DE ARRANCADOR SUGERIDO		
						15 (21.3)	30 (42.6)	45 (64)	60 (85.2)	75 (106.5)				
						GASTO (litros por minuto)								
JOB3.5 R30-4/3234	3	2.2	3x230/460	10.4 / 5.2	51 / 72	268	210	110			24	AEWTP 9-13/220		
JOB3.5 R40-6/3234	4	3		12 / 6	65 / 92	303	261	204	110		31	AEWTP 9-13/220		
JOB3.5 R55-7/3234	5.5	4		15 / 7.5	90 / 128	304	276	242	200	139	38	AEWTP 12-18/220		

NOTA: Para una adecuada protección y arranque de los motores trifásicos se recomienda instalar un arrancador **ENERWELL®**
 *Arrancador sugerido de acuerdo a la relación de potencias y voltajes más comunes. Por favor seleccione el arrancador adecuado de acuerdo al voltaje disponible, la corriente consumida por el motor y el tipo de arranque deseado.



QUIERO COMPRAR

Ahora tus compras a un clic de distancia, solo inicia sesión y selecciona los equipos que requieras

CURVAS DE OPERACIÓN

GALONES POR MINUTO (U.S.A.)

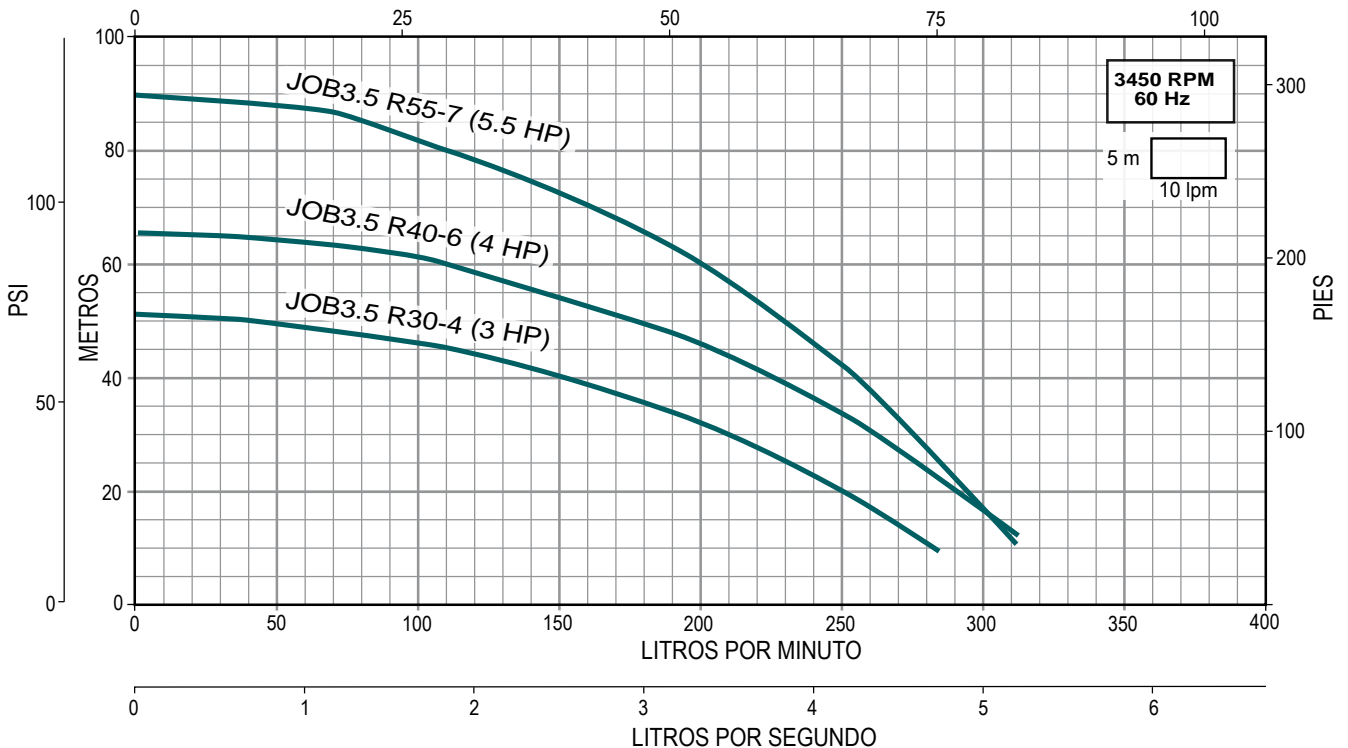

Serie **MULTI 35** (para 35 gpm)

- Muy robusta y de alta calidad. De fácil instalación
- Completamente silenciosas, ideales para el trabajo en paralelo en equipos presurizadores múltiples
- Impulsores y cuerpo en acero inoxidable 304. Eje en acero inoxidable 420
- Difusores en Noryl® con carga de fibra de vidrio
- Sello mecánico en grafito y cerámica
- Succión y descarga en hierro gris de fundición
- Incluye contrabridas construidas en hierro gris de fundición
- Temperatura máxima de líquido a bombear: 40°C
- Motor cerrado, carcasa en aluminio, enfriado por aire, aislamiento clase F (para alta temperatura), protección IP55, servicio continuo
- Succión por descarga: 1.5" x 1.25"
- Diámetro mínimo sugerido para tubería de succión: 2"



Enerwell®
ARRANCADOR
ARRANCADOR A TENSIÓN PLENA
EN GABINETE PLÁSTICO

RANGOS DE AMPERAJE
1.6 - 32 A

AMPLIO RANGO DE POTENCIAS
1/2 - 25 HP

ENSAMBLADO EN
MÉXICO

SOLO MOTO-BOMBA

SOLO ARRAN-CADOR

CÓDIGO	HP	KW	FASES X VOLTS	AMP.	PRESIÓN AL CIERRE (m/psi)	CARGA EN METROS (psi)				PESO (kg)	*CÓDIGO DE ARRANCADOR SUGERIDO		
						40 (56.8)	60 (85.2)	80 (113.6)	100 (142)				
						GASTO (litros por minuto)							
MULTI35-3	2	1.5	3 x 220 / 440	7.3 / 4.2	64 / 90	144	43			24.3	AEWTP 7-10/220		
MULTI35-4	3	2.2		10.2 / 6.3	86 / 122	177	122	40		31	AEWTP 9-13/220		

NOTA: Para una adecuada protección y arranque de los motores trifásicos se recomienda instalar un arrancador **ENERWELL®**
*Arrancador sugerido de acuerdo a la relación de potencias y voltajes más comunes. Por favor seleccione el arrancador adecuado de acuerdo al voltaje disponible, la corriente consumida por el motor y el tipo de arranque deseado.

QUIERO COMPRAR
Ahora tus compras a un clic de distancia, solo inicia sesión y selecciona los equipos que requieras

CURVAS DE OPERACIÓN

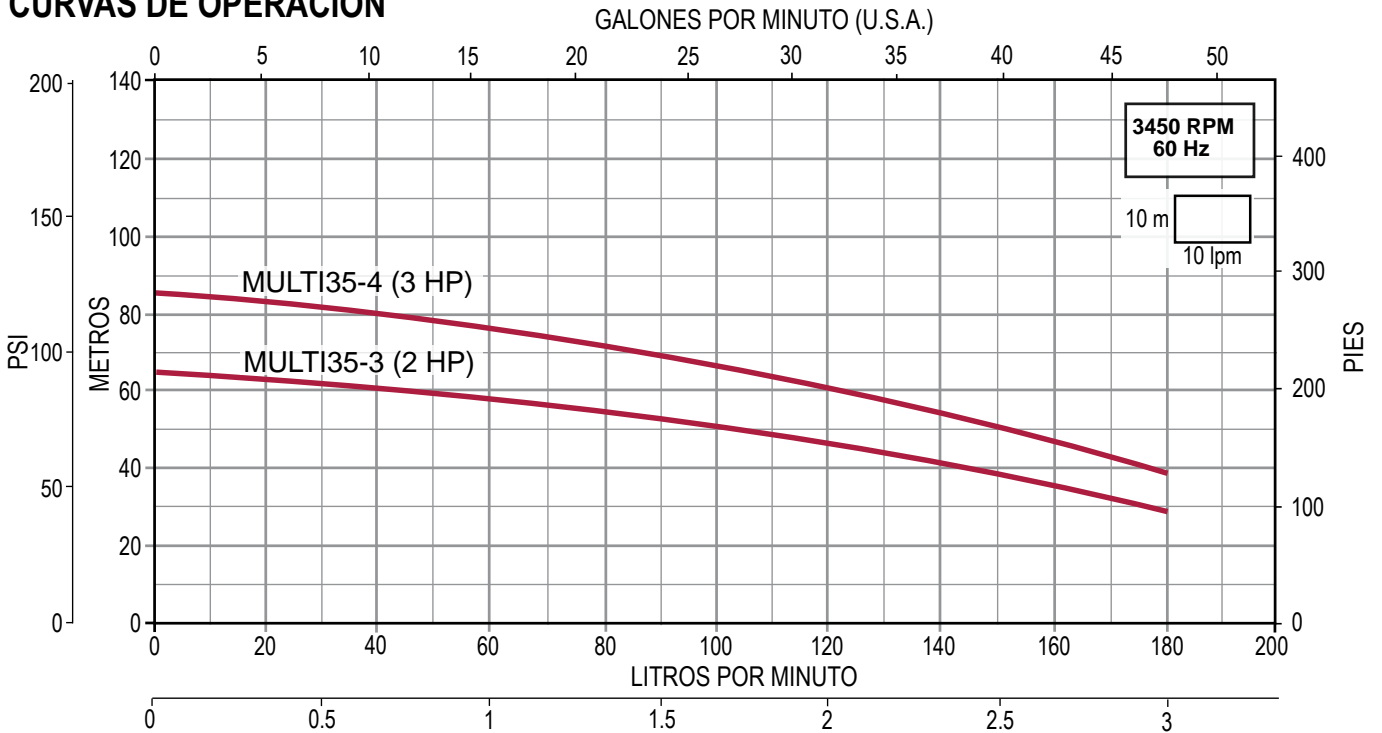

Serie **MULTI 45** (para 45 gpm)

- Muy robusta y de alta calidad. De fácil instalación
- Completamente silenciosas, ideales para el trabajo en paralelo en equipos presurizadores múltiples
- Impulsores y cuerpo en acero inoxidable 304. Eje en acero inoxidable 420
- Difusores en Noryl® con carga de fibra de vidrio
- Sello mecánico en grafito y cerámica
- Succión y descarga en hierro gris de fundición
- Incluye contrabridas construidas en hierro gris de fundición
- Temperatura máxima de líquido a bombear: 40 °C
- Motor cerrado, carcasa en aluminio, enfriado por aire, aislamiento clase F (para alta temperatura), protección IP55, servicio continuo
- Succión por descarga: 1.5" x 1.25"
- Diámetro mínimo sugerido para tubería de succión: 2"



ARRANCADOR

ARRANCADOR A TENSIÓN PLENA EN GABINETE PLÁSTICO

RANGOS DE AMPERAJE
1.6 - 32 A

AMPLIO RANGO DE POTENCIAS
1/2 - 25 HP

ENSAMBLADO EN
MÉXICO

**SOLO
MOTO-
BOMBA**

**SOLO
ARRAN-
CADOR**

CÓDIGO	HP	KW	FASES X VOLTS	AMP.	PRESIÓN AL CIERRE (m/psi)	CARGA EN METROS (psi)				PESO (kg)	*CÓDIGO DE ARRANCADOR SUGERIDO		
						20 (28.4)	40 (56.8)	60 (85.2)	80 (113.6)				
						GASTO (litros por minuto)							
MULTI45-3	3	2.2	3 x 220 / 440	8.3 / 4.8	53 / 75	250	150			25.8	AEWTP 9-13/220		
MULTI45-4	4	2.9		11.2 / 6.5	76 / 106	288	223	140		31.2	AEWTP 9-13/220		
MULTI45-5	5.5	4.1		15.4 / 8.9	95 / 134	304	252	196	113	36.7	AEWTP 12-18/220		

NOTA: Para una adecuada protección y arranque de los motores trifásicos se recomienda instalar un arrancador **ENERWELL®**
 *Arrancador sugerido de acuerdo a la relación de potencias y voltajes más comunes. Por favor seleccione el arrancador adecuado de acuerdo al voltaje disponible, la corriente consumida por el motor y el tipo de arranque deseado.

QUIERO COMPRAR

Ahora tus compras a un clic de distancia, solo inicia sesión y selecciona los equipos que requieras

CURVAS DE OPERACIÓN

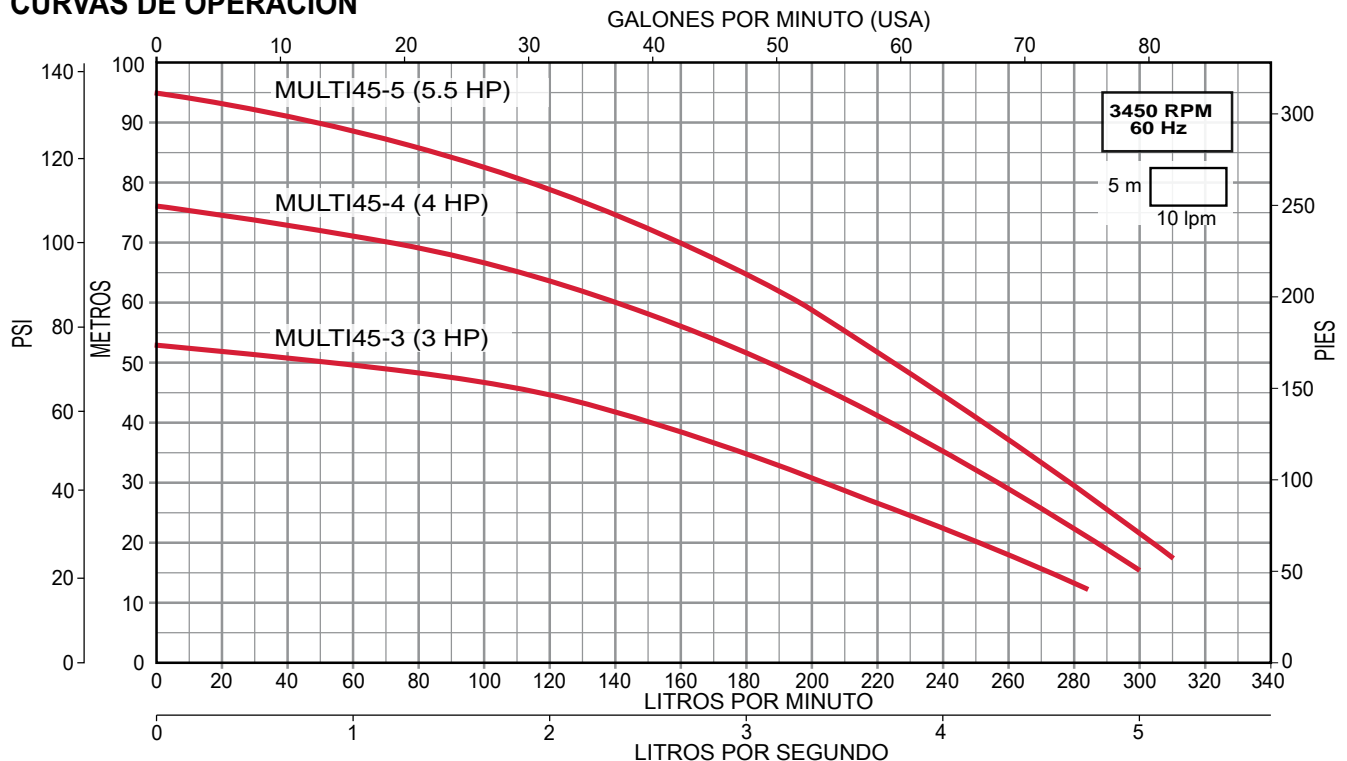

- Diseño especial de impulsores flotantes antibloqueo
- Cuerpo de la bomba (tubo envolvente): acero inoxidable AISI 304
- Cabezal de descarga y soporte de motor: hierro fundido
- Impulsores: tecnopolímero con carga de fibra de vidrio
- Tazones: acero inoxidable AISI 304
- Eje de la bomba: en acero inoxidable
- Temperatura máxima de líquido a bombear: 71°C
- Presión máxima de succión (entrada): 75 PSI
- Motor abierto a prueba de goteo (ODP), asíncrono, dos polos, 60 Hz, 3,450 RPM, armazón NEMA 56J, servicio continuo versión monofásica cuenta con protección contra baja carga (rearme automático)



CÓDIGO	CAUDAL NOMINAL	HP	KW	FASES X VOLTS	AMP.	SUCCIÓN X DESCARGA	DMS*	PRESIÓN AL CIERRE (m/psi)	CARGA EN METROS (psi)								PESO (kg)
									20 (28.4)	40 (56.8)	60 (85.2)	80 (113.6)	100 (142)	120 (170.4)	140 (198.8)	160 (227.2)	
									GASTO (litros por minuto)								
ALTAPRES 03P05M	0.3 lps / 19 lpm / 5 GPM	1/2	0.37	1x	10.8/5.9	1" x 1"	1.25"	91 / 129	32	27	20	8	-	-	-	-	18.6
ALTAPRES 03P10M		1	0.75	115/230 V	17.4/9.0			181 / 257	35	33	31	26	24	21	16	11	22.7

*DMS= Diámetro mínimo sugerido para tubería de succión.



QUIERO COMPRAR

Ahora tus compras a un clic de distancia, solo inicia sesión y selecciona los equipos que requieras

CURVAS DE OPERACIÓN

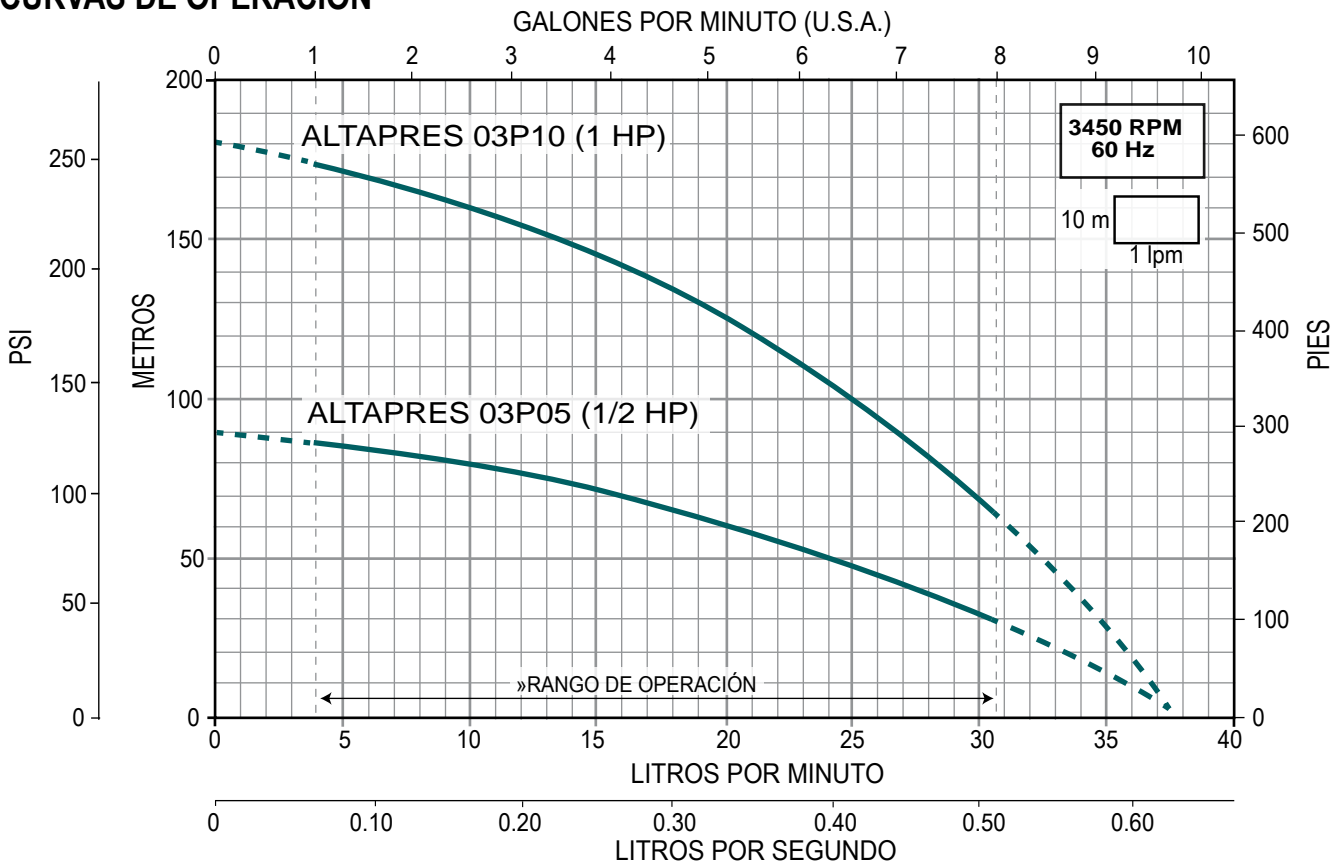

- Diseño especial de impulsores flotantes antibloqueo
- Cuerpo de la bomba (tubo envolvente): acero inoxidable AISI 304
- Cabezal de descarga y soporte de motor: hierro fundido
- Impulsores: tecnopolímero con carga de fibra de vidrio
- Tazones: acero inoxidable AISI 304
- Eje de la bomba: en acero inoxidable
- Temperatura máxima de líquido a bombear: 71°C
- Presión máxima de succión (entrada): 75 PSI
- Motor abierto a prueba de goteo (ODP), asíncrono, dos polos, 60 Hz, 3,450 RPM, armazón NEMA 56, servicio continuo versión monofásica cuenta con protección contra baja carga (rearme automático)
- Succión por descarga: 1" x 1"
- Diámetro mínimo sugerido para tubería de succión: 1.25"



ARRANCADOR

ARRANCADOR A TENSIÓN PLENA EN GABINETE PLÁSTICO

RANGOS DE AMPERAJE
1.6 - 32 A

AMPLIO RANGO DE POTENCIAS
1/2 - 25 HP

ENSAMBLADO EN **MÉXICO**

SOLO
MOTO-
BOMBA

SOLO
ARRAN-
CADOR

CÓDIGO	CAUDAL NOMINAL	HP	KW	FASES X VOLTS	AMP.	PRESIÓN AL CIERRE (m/psi)	CARGA EN METROS (psi)								PESO (kg)	*CÓDIGO DE ARRANCADOR SUGERIDO		
							20 (28.4)	40 (56.8)	60 (85.2)	80 (113.6)	100 (142)	120 (170.4)	140 (198.8)	160 (227.2)				
							GASTO (litros por minuto)											
ALTAPRES 08P10M	0.8 lps / 45 lpm / 12 GPM	1	0.75	1 X	17.4/9.0	97/137	69	61	50	38					22.7	N/A		---
ALTAPRES 08P15M		1.5	1.1	115/230V	21.2/11.1	147/208	72	68	61	55	46	36	23		21.5	N/A		---
ALTAPRES 08P15T				3 X	6.0/2.9	147/208	72	68	61	55	46	36	23			AEWTP 5.5-8/220		
ALTAPRES 08P20T		2	1.5	208-230/460 V	6.2/2.7	171/242	74	70	66	61	55	48	39	23	30.4	AEWTP 5.5-8/220		

NOTA: Para una adecuada protección y arranque de los motores trifásicos se recomienda instalar un arrancador **ENERWELL®**
 *Arrancador sugerido de acuerdo a la relación de potencias y voltajes más comunes. Por favor seleccione el arrancador adecuado de acuerdo al voltaje disponible, la corriente consumida por el motor y el tipo de arranque deseado.

QUIERO COMPRAR
 Ahora tus compras a un clic de distancia, solo inicia sesión y selecciona los equipos que requieras

CURVAS DE OPERACIÓN

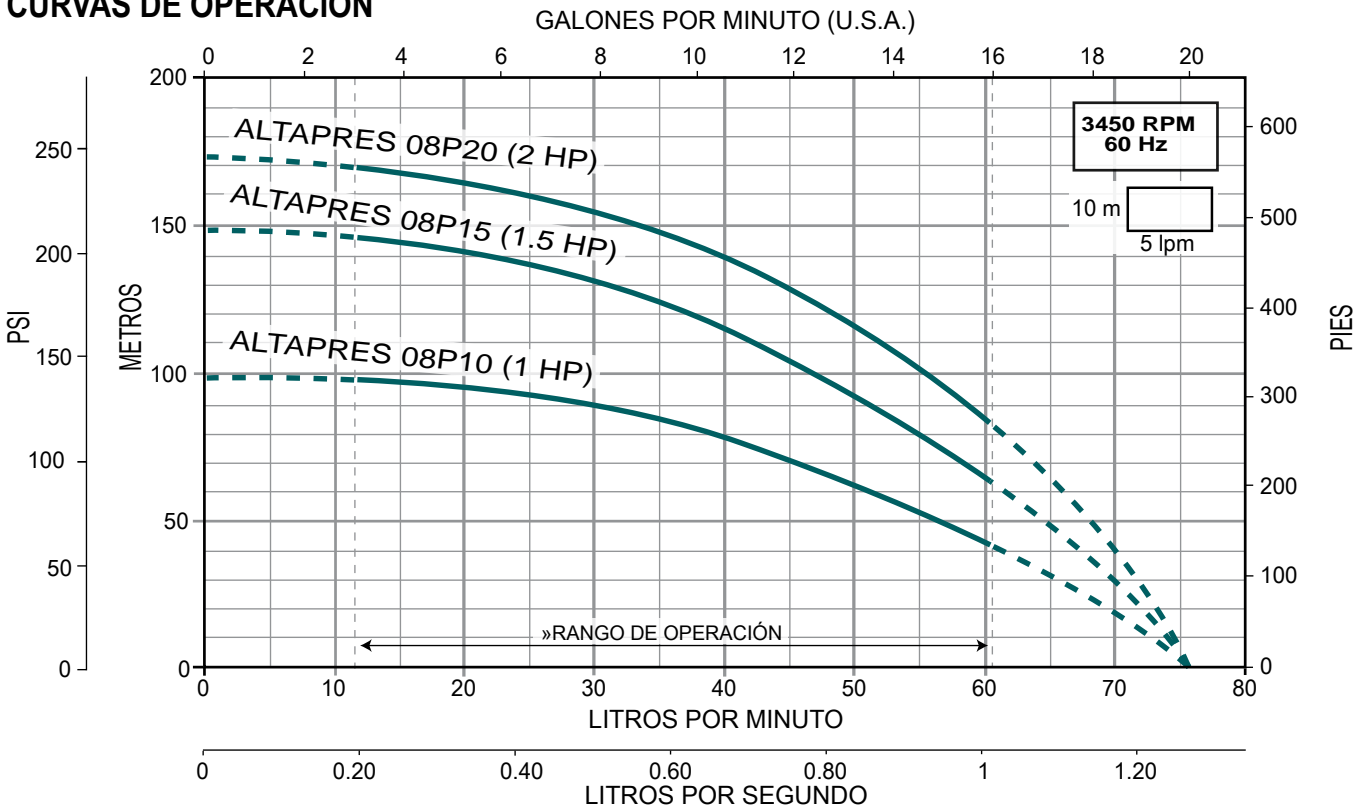

ALTAMIRA®

Serie **Altapres 16P** (para 1.6 lps)

MULTIETAPAS HORIZONTAL PARA ALTA PRESIÓN

- Diseño especial de impulsores flotantes antibloqueo
- Cuerpo de la bomba (tubo envolvente): acero inoxidable AISI 304
- Cabezal de descarga y soporte de motor: hierro fundido
- Impulsores: tecnopolímero con carga de fibra de vidrio
- Tazones: acero inoxidable AISI 304
- Eje de la bomba: en acero inoxidable
- Temperatura máxima de líquido a bombear: 71°C
- Presión máxima de succión (entrada): 75 PSI
- Motor abierto a prueba de goteo (ODP), asíncrono, dos polos, 60 Hz, 3,450 RPM, armazón NEMA 56J, servicio continuo versión monofásica cuenta con protección contra baja carga (rearme automático)
- Succión por descarga: 1" x 1"
- Diámetro mínimo sugerido para tubería de succión: 1.5"



Enerwell®
ARRANCADOR
ARRANCADOR A TENSIÓN PLENA
EN GABINETE PLÁSTICO

RANGOS DE AMPERAJE
1.6 - 32 A

AMPLIO RANGO DE POTENCIAS
1/2 - 25 HP

ENSAMBLADO EN
MÉXICO



SOLO MOTO-BOMBA

SOLO ARRANCADOR

CÓDIGO	CAUDAL NOMINAL	HP	KW	FASES X VOLTS	AMP.	PRESIÓN AL CIERRE (m/psi)	CARGA EN METROS (psi)						PESO (kg)	*CÓDIGO DE ARRANCADOR SUGERIDO
							20 (28.4)	40 (56.8)	60 (85.2)	80 (113.6)	100 (142)	120 (170.4)		
							GASTO (litros por minuto)							
ALTAPRES 16P20T	1.6 lps / 96 lpm / 25 GPM	2	1.5	3 X	6.2/2.7	91/129	135	119	95	61		30.4	AEWTP 5.5-8/220	
ALTAPRES 16P30T		3	2	208-230/460 V	13.6/6.8	131/186	143	134	121	106	85	51	31.3	AEWTP 12-18/220

NOTA: Para una adecuada protección y arranque de los motores trifásicos se recomienda instalar un arrancador ENERWELL®

*Arrancador sugerido de acuerdo a la relación de potencias y voltajes más comunes. Por favor seleccione el arrancador adecuado de acuerdo al voltaje disponible, la corriente consumida por el motor y el tipo de arranque deseado.



QUIERO COMPRAR

Ahora tus compras a un clic de distancia, solo inicia sesión y selecciona los equipos que requieras

CURVAS DE OPERACIÓN

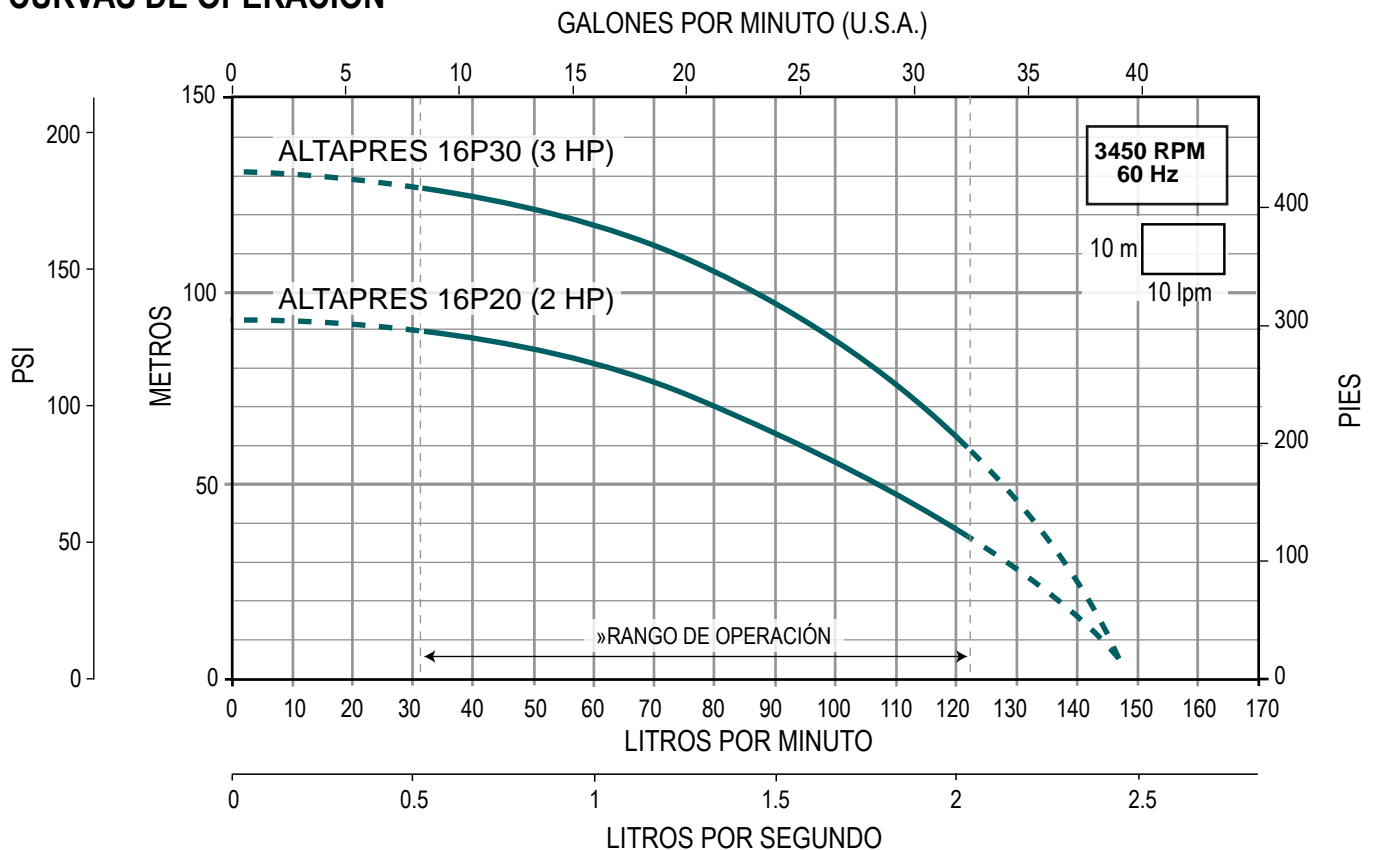

Serie **Altapres 20H** (para 20 lpm)

- Cuentan con sistema de impulsor flotante, logrando así altas eficiencias y larga vida útil
- Eje, cuerpo de la bomba (tubo envolvente) y cabezal de descarga en acero inoxidable
- Impulsores fabricados en Celcon®. Sello mecánico: carbón/cerámica/goma Viton®. Difusores: fabricados en Noryl®
- Manija, soporte de motor, succión y pie muy robustos, construidos en hierro fundido (para la bomba monofásica) o acero inoxidable (para la bomba trifásica)
- Temperatura máxima de líquido a bombear: 49°C
- Motor ODP (abierto a prueba de goteo), asíncrono, dos polos, protección IP 22, aislamiento clase B, servicio continuo



Versión monofásica



CÓDIGO	CAUDAL NOMINAL	HP	KW	FASES X VOLTS	AMP.	SUCCIÓN X DESCARGA	DMS*	PRESIÓN AL CIERRE (m/psi)	CARGA EN METROS (psi)							PESO (kg)	
									60 (85.2)	80 (113.6)	100 (142)	120 (170.4)	140 (198.8)	160 (227.2)	180 (255.6)		
									GASTO (litros por minuto)								
ALTAPRES20H05/1123	20 lpm / 5 GPM	1/2	0.37	1 x	12.4 / 6.2	1" x 1"	1.25"	113 / 161	27.5	21.5	11.5						18
ALTAPRES20H10/1123		1	0.75	115/230	19.9 / 9.95			187 / 266			27.5	24.5	20.5	15	5	22	

*DMS= Diámetro mínimo sugerido para tubería de succión.



QUIERO COMPRAR

Ahora tus compras a un clic de distancia, solo inicia sesión y selecciona los equipos que requieras

CURVAS DE OPERACIÓN

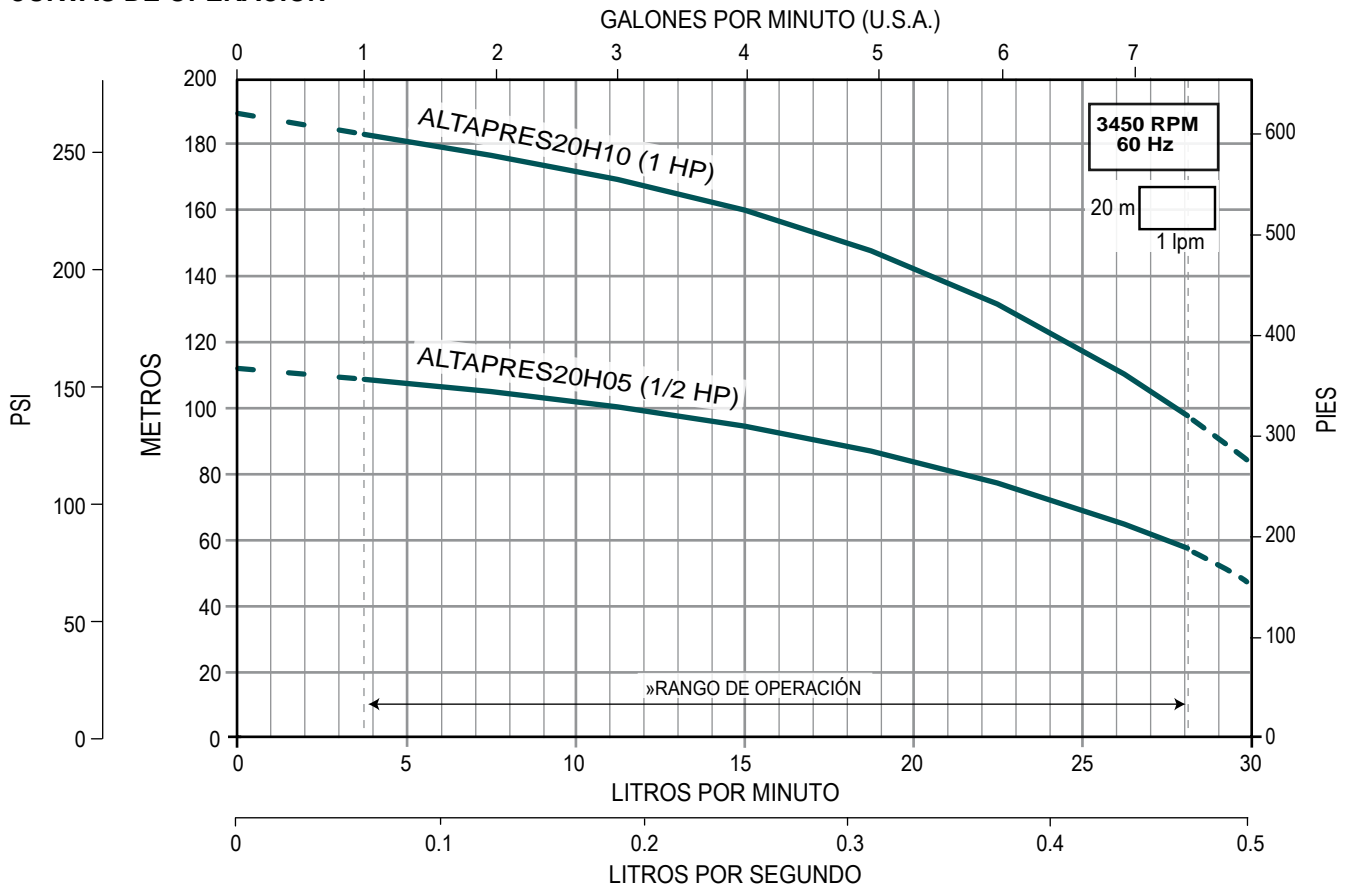

Serie **Altapres 30H** (para 30 lpm)

- Cuentan con sistema de impulsor flotante, logrando así altas eficiencias y larga vida útil
- Eje, cuerpo de la bomba (tubo envolvente) y cabezal de descarga en acero inoxidable
- Impulsores fabricados en Celcon®. Sello mecánico: carbón/cerámica/goma Viton®. Difusores: fabricados en Noryl®
- Manija, soporte de motor, succión y pie muy robustos, construidos en hierro fundido (para la bomba monofásica) o acero inoxidable (para la bomba trifásica)
- Temperatura máxima de líquido a bombear: 49°C
- Motor ODP (abierto a prueba de goteo), asíncrono, dos polos, protección IP 22, aislamiento clase B, servicio continuo



Versión monofásica



CÓDIGO	CAUDAL NOMINAL	HP	KW	FASES X VOLTS	AMP.	SUCCIÓN X DESCARGA	DMS*	PRESIÓN AL CIERRE (m/psi)	CARGA EN METROS (psi)										PESO (kg)	
									40 (56.8)	60 (85.2)	80 (113.6)	100 (142)	120 (170.4)	140 (198.8)	160 (227.2)	180 (255.6)	200 (284)	220 (312.4)		
									GASTO (litros por minuto)											
ALTAPRES30H05/1123		1/2	0.37		12.4/6.2			102/145	37	30.5	21									18
ALTAPRES30H07/1123	30 lpm /	3/4	0.55	1 x	14.8/7.4			128/182		34.5	28.5	21	8							20
ALTAPRES30H10/1123	7 GPM	1	0.75	115/230	19.9/9.95	1" x 1"	1.25"	181/257			36	32	27.5	22	14					22
ALTAPRES30H15/1123		1.5	1.1		24/12			240/341				35.5	33	30.2	26.5	22.5	17.5	10.5		26

*DMS= Diámetro mínimo sugerido para tubería de succión.



QUIERO COMPRAR

Ahora tus compras a un clic de distancia, solo inicia sesión y selecciona los equipos que requieras

CURVAS DE OPERACIÓN

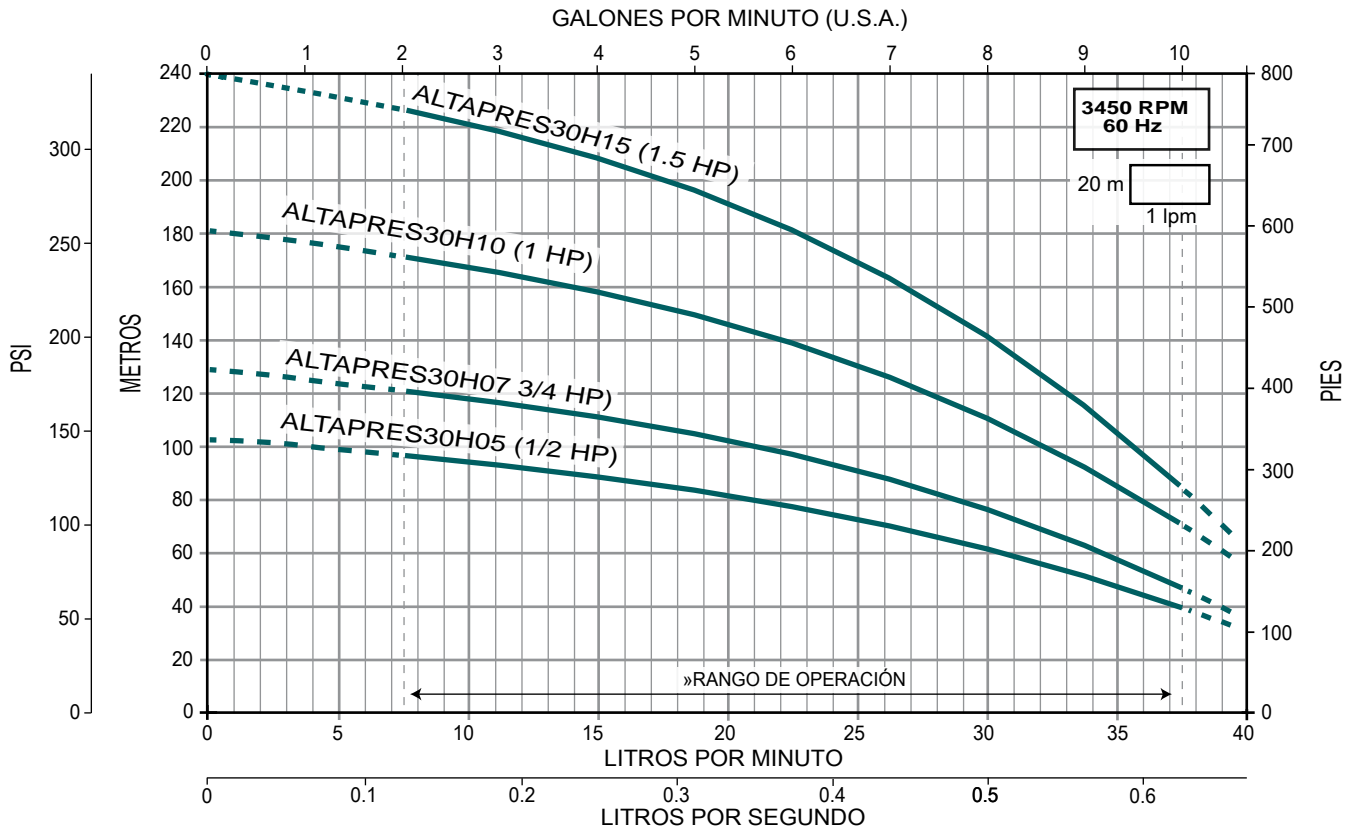

Serie **Altapres 40H** (para 40 lpm)

- Cuentan con sistema de impulsor flotante, logrando así altas eficiencias y larga vida útil
- Eje, cuerpo de la bomba (tubo envolvente) y cabezal de descarga en acero inoxidable
- Impulsores fabricados en Celcon®. Sello mecánico: carbón/cerámica/goma Viton®. Difusores: fabricados en Noryl®
- Manija, soporte de motor, succión y pie muy robustos, construidos en hierro fundido (para la bomba monofásica) o acero inoxidable (para la bomba trifásica)
- Temperatura máxima de líquido a bombear: 49°C
- Motor ODP (abierto a prueba de goteo), asíncrono, dos polos, protección IP 22, aislamiento clase B, servicio continuo



Versión monofásica



CÓDIGO	CAUDAL NOMINAL	HP	KW	FASES X VOLTS	AMP.	SUCCIÓN X DESCARGA	DMS*	PRESIÓN AL CIERRE (m/psi)	CARGA EN METROS (psi)								PESO (kg)			
									40 (56.8)	60 (85.2)	80 (113.6)	100 (142)	120 (170.4)	140 (198.8)	160 (227.2)	180 (255.6)		200 (284)	220 (312.4)	
									GASTO (litros por minuto)											
ALTAPRES40H05/1123	40 lpm / 10 GPM	1/2	0.37	1 x 115/230	12.4/6.2	1" x 1"	1.25"	89/126	47.5	34.5	14							18		
ALTAPRES40H07/1123		3/4	0.55		14.8/7.4			102/145	50.5	41	28									20
ALTAPRES40H10/1123		1	0.75		19.9/9.95			142/202		49.5	43	34	21.5							22
ALTAPRES40H15/1123		1.5	1.1		24/12			191/271		52	48	43	38	31	21					25
ALTAPRES40H20/1123		2	1.5		24/12			232/330			51.5	47.5	44	39.5	34	27	18			27

*DMS= Diámetro mínimo sugerido para tubería de succión.



QUIERO COMPRAR

Ahora tus compras a un clic de distancia, solo inicia sesión y selecciona los equipos que requieras

CURVAS DE OPERACIÓN

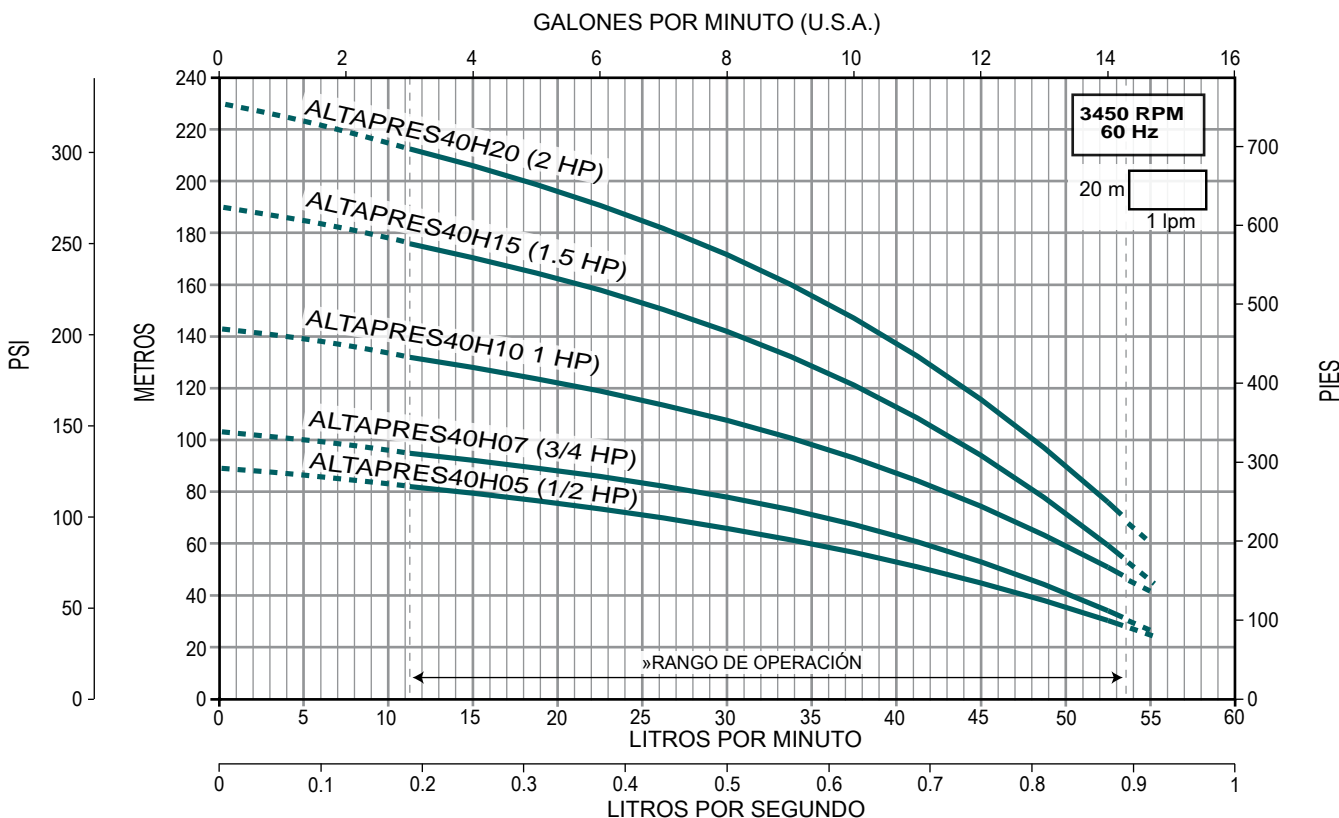

- Cuentan con sistema de impulsor flotante, logrando así altas eficiencias y larga vida útil
- Eje, cuerpo de la bomba (tubo envolvente) y cabezal de descarga en acero inoxidable
- Impulsores fabricados en Celcon®. Sello mecánico: carbón/cerámica/goma Viton®. Difusores: fabricados en Noryl®
- Manija, soporte de motor, succión y pie muy robustos, construidos en hierro fundido (para la bomba monofásica) o acero inoxidable (para la bomba trifásica)
- Temperatura máxima de líquido a bombear: 49°C
- Motor ODP (abierto a prueba de goteo), asíncrono, dos polos, protección IP 22, aislamiento clase B, servicio continuo
- Succión por descarga: 1" x 1"
- Diámetro mínimo sugerido para tubería de succión: 1.25"



Versión trifásica



Versión monofásica

ARRANCADOR

ARRANCADOR A TENSIÓN PLENA EN GABINETE PLÁSTICO

RANGOS DE AMPERAJE
1.6 - 32 A

AMPLIO RANGO DE POTENCIAS
1/2 - 25 HP

ENSAMBLADO EN
MÉXICO

PRECIO DE
SOLO MOTO-BOMBA

PRECIO DE
SOLO ARRANCADOR

CÓDIGO	CAUDAL NOMINAL	HP	KW	FASES X VOLTS	AMP.	PRESIÓN AL CIERRE (m/psi)	CARGA EN METROS (psi)								PESO (kg)	*CÓDIGO DE ARRANCADOR SUGERIDO		
							40 (56.8)	60 (85.2)	80 (113.6)	100 (142)	120 (170.4)	140 (198.8)	160 (227.2)	180 (255.6)				
							GASTO (litros por minuto)											
ALTAPRES60H10/1123	60 lpm / 15.8 GPM	1	0.75	1 x 115/230	19.9/9.95	103/146	72.5	60	43						21	N/A		--
ALTAPRES60H15/1123		1.5	1.1		24/12	152/216		70	61.5	52.5	40	22			24	N/A		--
ALTAPRES60X15/3234				3 x 208-230/460	8.5/4.25			70	62	53	40	22			22	AEWTP 7-10/220		
ALTAPRES60H20/1123				2	1.5		1 x 115/230	24/12	192/273		75	69	63	55	45.5	34	16.5	27
ALTAPRES60X20/3234		3 x 208-230/460	8.5/4.25				75	69		63	55	46	34	17	25	AEWTP 7-10/220		

NOTA: Para una adecuada protección y arranque de los motores trifásicos se recomienda instalar un arrancador **ENERWELL®**
 *Arrancador sugerido de acuerdo a la relación de potencias y voltajes más comunes. Por favor seleccione el arrancador adecuado de acuerdo al voltaje disponible, la corriente consumida por el motor y el tipo de arranque deseado.

QUIERO COMPRAR

Ahora tus compras a un clic de distancia, solo inicia sesión y selecciona los equipos que requieras

CURVAS DE OPERACIÓN

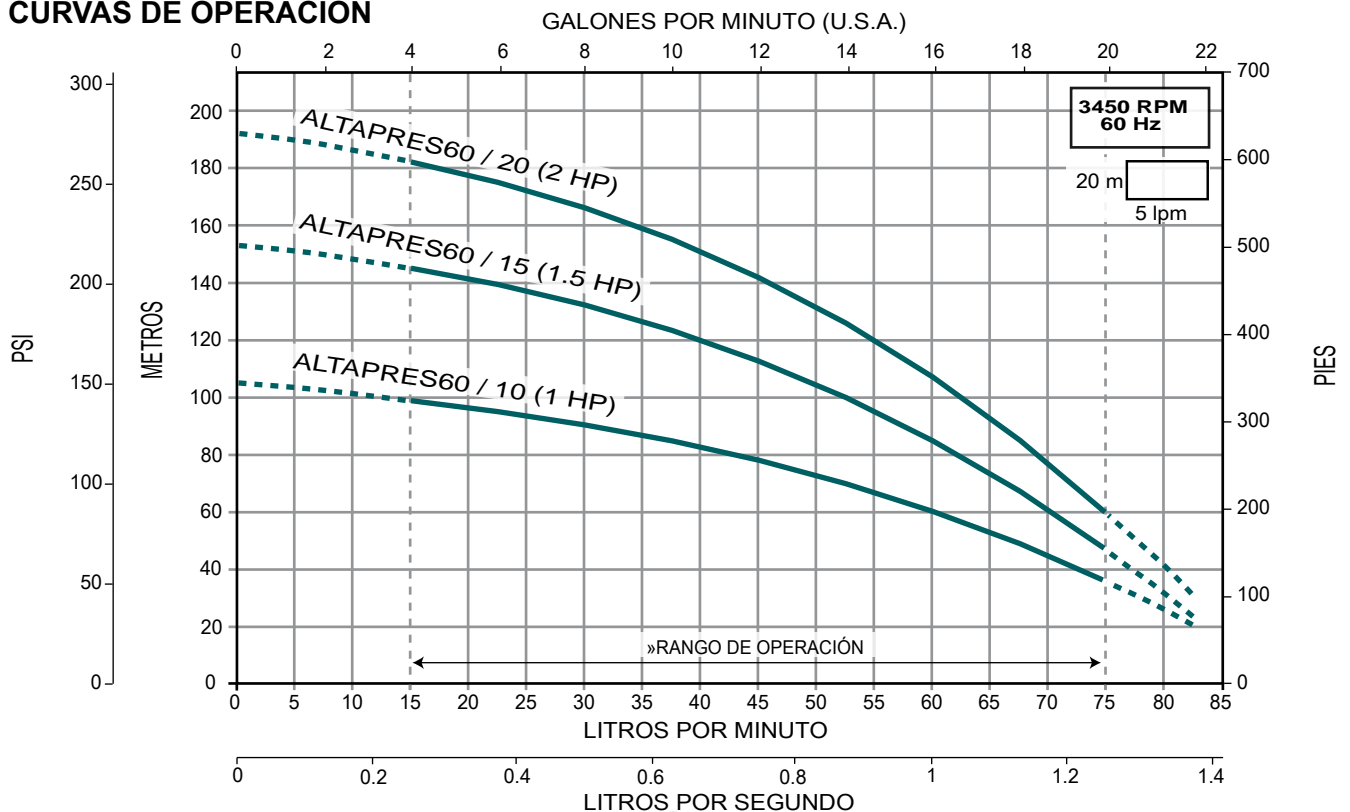

Serie **Altapres 75H** (para 75 lpm)



Versión monofásica

- Cuentan con sistema de impulsor flotante, logrando así altas eficiencias y larga vida útil
- Eje, cuerpo de la bomba (tubo envolvente) y cabezal de descarga en acero inoxidable
- Impulsores fabricados en Celcon®. Sello mecánico: carbón/cerámica/goma Viton®. Difusores: fabricados en Noryl®
- Manija, soporte de motor, succión y pie muy robustos, construidos en hierro fundido (para la bomba monofásica) o acero inoxidable (para la bomba trifásica)
- Temperatura máxima de líquido a bombear: 49°C
- Motor ODP (abierto a prueba de goteo), asíncrono, dos polos, protección IP 22, aislamiento clase B, servicio continuo



CÓDIGO	CAUDAL NOMINAL	HP	KW	FASES X VOLTS	AMP.	SUCCIÓN X DESCARGA	DMS*	PRESIÓN AL CIERRE (m/psi)	CARGA EN METROS (psi)							PESO (kg)
									40 (56.8)	60 (85.2)	80 (113.6)	100 (142)	120 (170.4)	140 (198.8)	160 (227.2)	
									GASTO (litros por minuto)							
ALTAPRES75H07/1123	75 lpm / 20 GPM	3/4	0.55	1 x 115/230	14.8/7.4	1" x 1"	1.25"	57/81	72							19
ALTAPRES75H10/1123		1	0.75		19.9/9.95			79/112	94	68						21
ALTAPRES75H15/1123		1.5	1.1		24/12			112/159		92	72	43				25
ALTAPRES75H20/1123		2	1.5		132/188				100	87	69	45				26
ALTAPRES75H30/1230		3	2.2		1 x 230			13.3	168/239		98	88	75	57.5	28	32

*DMS= Diámetro mínimo sugerido para tubería de succión.



QUIERO COMPRAR

Ahora tus compras a un clic de distancia, solo inicia sesión y selecciona los equipos que requieras

CURVAS DE OPERACIÓN

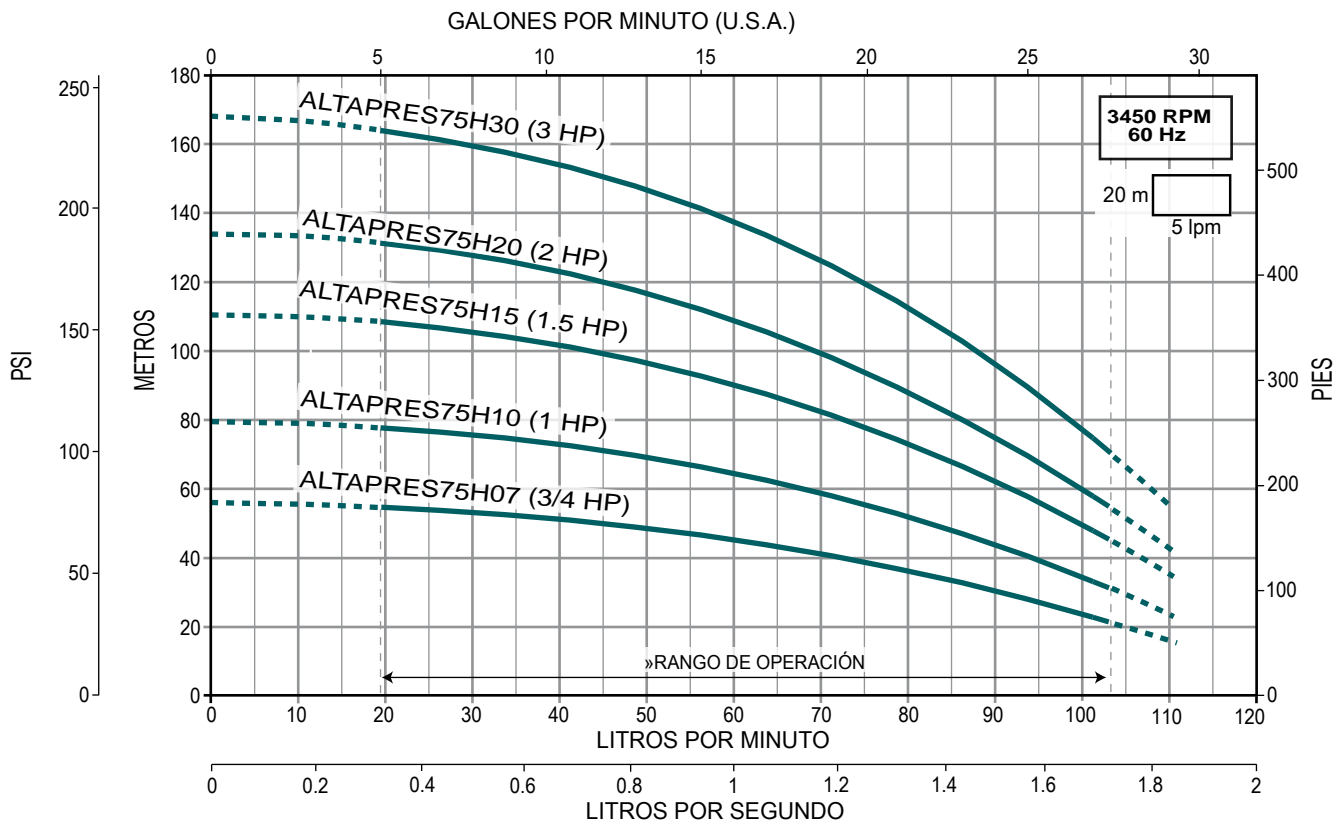



Enerwell
ARRANCADOR
ARRANCADOR A TENSIÓN PLENA EN GABINETE PLÁSTICO

RANGOS DE AMPERAJE
1.6 - 32 A

AMPLIO RANGO DE POTENCIAS
1/2 - 25 HP

ENSAMBLADO EN
MÉXICO



Versión trifásica



Versión monofásica



- Cuentan con sistema de impulsor flotante, logrando así altas eficiencias y larga vida útil
- Eje, cuerpo de la bomba (tubo envolvente) y cabezal de descarga en acero inoxidable
- Impulsores fabricados en Celcon®. Sello mecánico: carbón/cerámica/goma Viton®. Difusores: fabricados en Noryl®
- Manija, soporte de motor, succión y pie muy robustos, contruidos en hierro fundido (para la bomba monofásica) o acero inoxidable (para la bomba trifásica)
- Temperatura máxima de líquido a bombear: 49°C
- Motor ODP (abierto a prueba de goteo), asíncrono, dos polos, protección IP 22, aislamiento clase B, servicio continuo
- Succión por descarga: 1" x 1"
- Diámetro mínimo sugerido para tubería de succión: 1.5"

SOLO MOTO-BOMBA

SOLO ARRANCADOR

CÓDIGO	CAUDAL NOMINAL	HP	KW	FASES X VOLTS	AMP.	PRESIÓN AL CIERRE (m/psi)	CARGA EN METROS (psi)					PESO (kg)	*CÓDIGO DE ARRANCADOR SUGERIDO		
							60 (85.2)	80 (113.6)	100 (142)	120 (170.4)	140 (198.8)				
							GASTO (litros por minuto)								
ALTAPRES95H20/1123	95 lpm / 25 GPM	2	1.5	1 x 115/230	24/12	112/159	109	88	60			26	N/A		--
3x208-230/460				8.5/4.25	109		88	60			25	AEWTP 7-10/220			
ALTAPRES95H30/1230	95 lpm / 25 GPM	3	2.2	1 x 230	13.3	143/203	124	108.5	93.5	73	43	31	N/A		--
3x208-230/460				10/5	124		108.5	93.5	73	43	30	AEWTP 9-13/220			

NOTA: Para una adecuada protección y arranque de los motores trifásicos se recomienda instalar un arrancador **ENERWELL®**
*Arrancador sugerido de acuerdo a la relación de potencias y voltajes más comunes. Por favor seleccione el arrancador adecuado de acuerdo al voltaje disponible, la corriente consumida por el motor y el tipo de arranque deseado.

QUIERO COMPRAR

Ahora tus compras a un clic de distancia, solo inicia sesión y selecciona los equipos que requieras



CURVAS DE OPERACIÓN

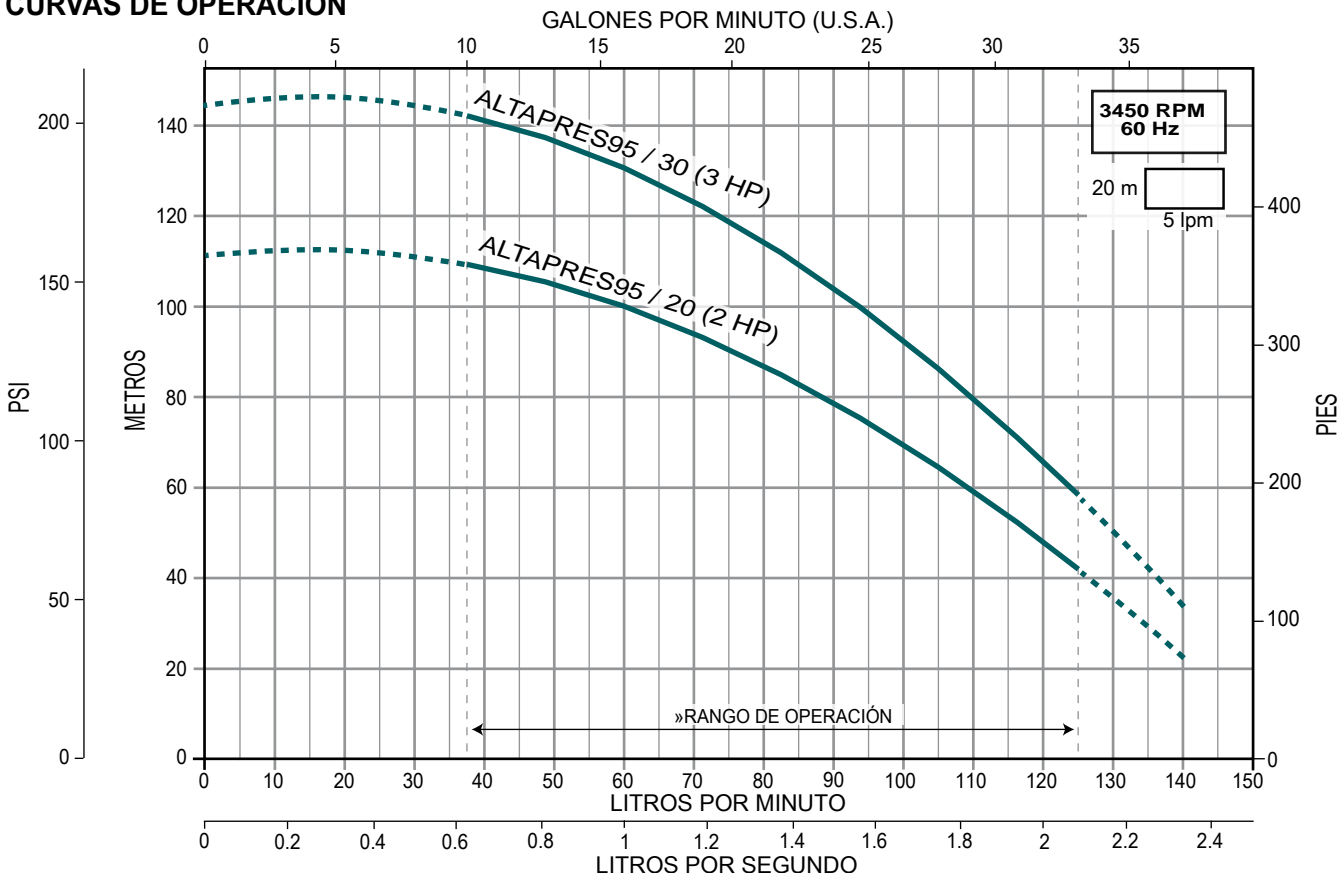

(para 22 lpm)

La serie ALTAPRES XT son motobombas multietapas horizontales usadas para aplicaciones de alta presión, gracias a su sistema de impulsor flotante se logran máximas eficiencias y un óptimo desempeño

- Cuerpo, eje, succión y descarga de la bomba en acero inoxidable 304
- Soporte de motor en acero inoxidable 304
- Impulsores en plástico PPE
- Difusores en plástico PC
- Sello mecánico en Carbón/Cerámica/Viton
- Tornillería en acero inoxidable 304
- Base de la motobomba en acero inoxidable 304/Hierro

MOTOR

- Motor Asíncrono. 2 polos. Aislamiento clase F. Servicio continuo. Enfriamiento TEFC. Máxima temperatura del fluido 50°C. Autoaspirante a 3 m



CÓDIGO	CAUDAL NOMINAL	POTENCIA NOMINAL		FASES X VOLTS	AMP.	NÚMERO DE ETAPAS	SUCCIÓN X DESCARGA	DMS*	PRESIÓN AL CIERRE (psi)	CARGA EN METROS (psi)				PESO (kg)	
		HP	KW							50 (71.11)	100 (140.23)	150 (213.34)	200 (284.46)		
		GASTO (litros por minuto)													
ALTAPRS22XT05/1123		0.5	0.37	1 x 127 1 x 230	12 5	12			171	28	12			13.8	
ALTAPRS22XT10/1230	22 lpm	1	0.75		7.5	20	1" x 1" NPT	1 1/4"	248	32	25	15	1	16.5	
ALTAPRS22XT15/1230		1.5	1.11	1 x 230	9.5	25			353	34	29	23	14	25.2	

*DMS= Diámetro mínimo sugerido para tubería de succión.



QUIERO COMPRAR

Ahora tus compras a un clic de distancia, solo inicia sesión y selecciona los equipos que requieras

CURVAS DE OPERACIÓN

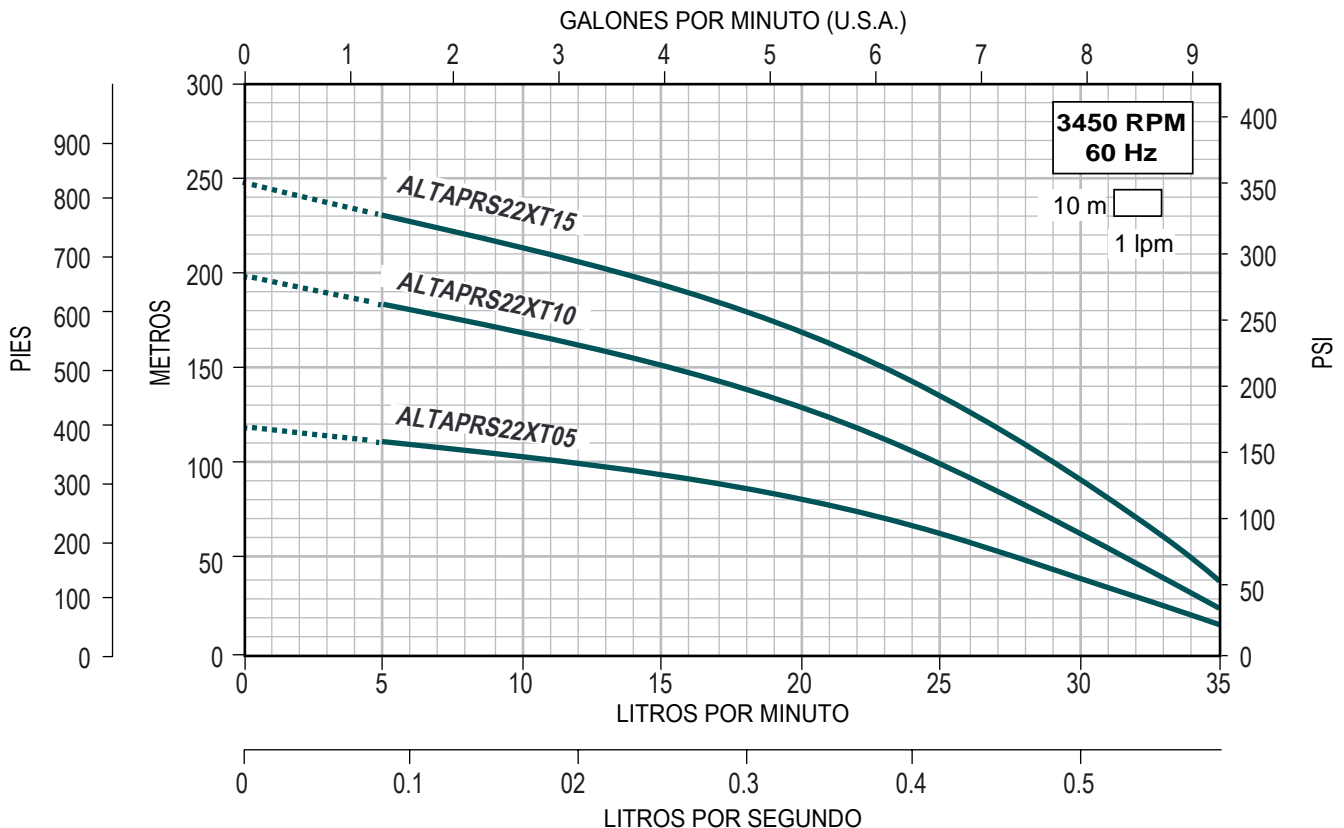

(para 45 lpm)

La serie ALTAPRES XT son motobombas multietapas horizontales usadas para aplicaciones de alta presión, gracias a su sistema de impulsor flotante se logran máximas eficiencias y un óptimo desempeño

- Cuerpo, eje, succión y descarga de la bomba en acero inoxidable 304
- Soporte de motor en acero inoxidable 304
- Impulsores en plástico PPE
- Difusores en plástico PC
- Sello mecánico en Carbón/Cerámica/Viton
- Tornillería en acero inoxidable 304
- Base de la motobomba en acero inoxidable 304/Hierro

MOTOR

- Motor Asíncrono. 2 polos. Aislamiento clase F. Servicio continuo. Enfriamiento TEFC. Máxima temperatura del fluido 50°C. Autoaspirante a 3 m



CÓDIGO	CAUDAL NOMINAL	POTENCIA NOMINAL		FASES X VOLTS	AMP.	NÚMERO DE ETAPAS	SUCCIÓN X DESCARGA	DMS*	PRESIÓN AL CIERRE (psi)	CARGA EN METROS (psi)				PESO (kg)	
		HP	KW							50 (71.11)	100 (140.23)	150 (213.34)	200 (284.46)		
		GASTO (litros por minuto)													
ALTAPRS45XT10/1230	45 lpm	1	0.75	1 x 230	7.5	12	1" x 1" NPT	1 1/4"	175	60	30			22.5	
ALTAPRS45XT15/1230		1.5	1.11		9.5	15			215	66	46	1		23.2	
ALTAPRS45XT20/1230		2	1.5		12	20			281	70	57	38	10	27.7	

*DMS= Diámetro mínimo sugerido para tubería de succión.

QUIERO COMPRAR
 Ahora tus compras a un clic de distancia, solo inicia sesión y selecciona los equipos que requieras

CURVAS DE OPERACIÓN

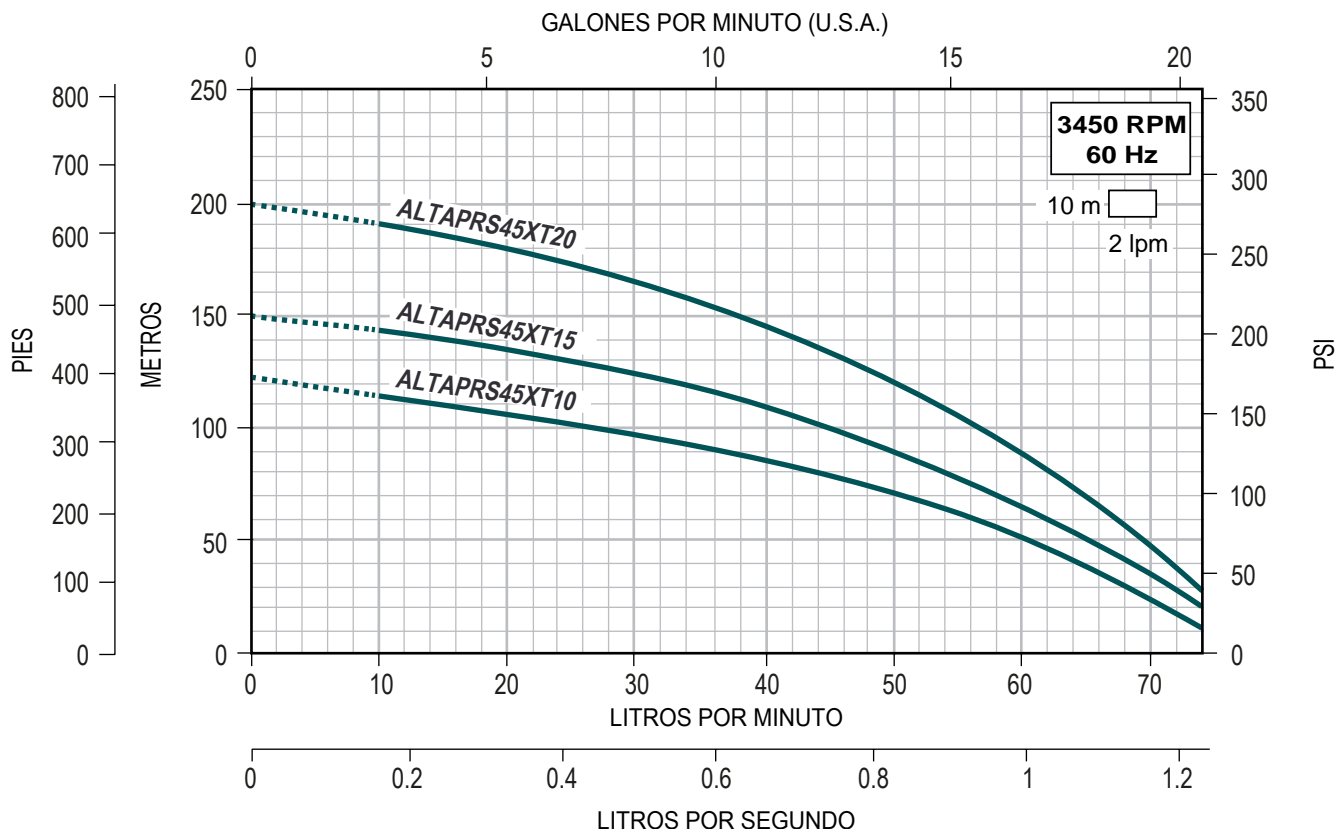

(para 77 lpm)

La serie ALTAPRES XT son motobombas multietapas horizontales usadas para aplicaciones de alta presión, gracias a su sistema de impulsor flotante se logran máximas eficiencias y un óptimo desempeño

- Cuerpo, eje, succión y descarga de la bomba en acero inoxidable 304
- Soporte de motor en acero inoxidable 304
- Impulsores en plástico PPE
- Difusores en plástico PC
- Sello mecánico en Carbón/Cerámica/Viton
- Tornillería en acero inoxidable 304
- Base de la motobomba en acero inoxidable 304/Hierro

MOTOR

- Motor Asíncrono. 2 polos. Aislamiento clase F. Servicio continuo. Enfriamiento TEFC. Máxima temperatura del fluido 50°C. Autoaspirante a 3 m



CÓDIGO	CAUDAL NOMINAL	POTENCIA NOMINAL		FASES X VOLTS	AMP.	NÚMERO DE ETAPAS	SUCCIÓN X DESCARGA	DMS*	PRESIÓN AL CIERRE (psi)	CARGA EN METROS (psi)				PESO (kg)
		HP	KW							40	80	100	140	
										(56.89)	(113.78)	(142.23)	(199.12)	
ALTAPRS77XT10/1230		1	0.75		7.5	9			120	98	14			14.6
ALTAPRS77XT15/1230	77 lpm	1.5	1.11	1 x 230	9.5	12	1" x 1" NPT	1 1/4"	165	106	70	32		26.7
ALTAPRS77XT20/1230		2	1.5		12	15			205	114	88	66	6	27.2

*DMS= Diámetro mínimo sugerido para tubería de succión.



QUIERO COMPRAR

Ahora tus compras a un clic de distancia, solo inicia sesión y selecciona los equipos que requieras

CURVAS DE OPERACIÓN

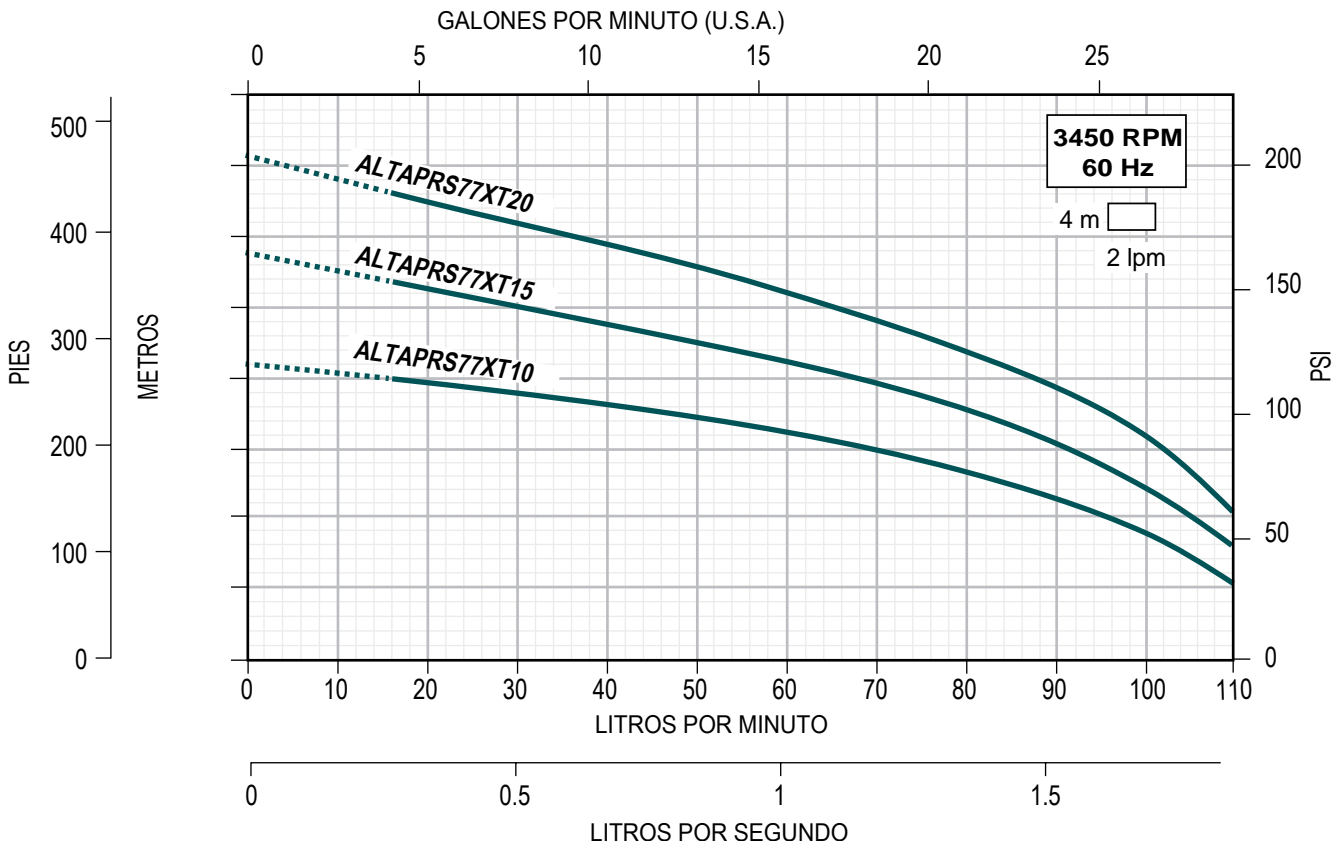

MOTOBOMBAS DE SUPERFICIE USO INDUSTRIAL

- **CENTRÍFUGAS HORIZONTALES**
- **MULTIETAPAS VERTICALES**
- **DOSIFICADORAS PERISTÁLTICAS**



ALTAMIRA[®]

STENNER[®]



MOTOBOMBAS CENTRÍFUGAS HORIZONTALES

- *Versatilidad*
- *Eficiencia*
- *Desempeño*

ALTAMIRA[®]
Serie **FLUX**



2
DE AÑOS
GARANTÍA

**Cuerpo en acero
inoxidable**

MONOETAPA

**RANGO DE POTENCIA:
1.5 a 120 HP**

**RANGO DE CAUDAL:
4 a 83 LPS**

**Gran
robustez**

CARACTERÍSTICAS:

Es una amplia gama de motobombas centrífugas horizontales monoetapa, construidas en acero inoxidable. Ofrecen una confiable solución a la mayoría de necesidades en el mercado.

- Técnica avanzada de fabricación
- Diseño versátil
- Gran robustez
- Diseño compacto, ya que adopta la nueva técnica de fabricación a través del hidroconformado
- Impulsor, eje, cuerpo y tornillería en acero inoxidable 304
- Sello mecánico en Carbón-Cerámica/NBR
- Empaque del cuerpo hidráulico en NBR
- Motor: Asíncrono, dos polos. Aislamiento clase F. Totalmente cerrado enfriado por ventilador (TCCV). Protección térmica incorporada en equipos monofásicos. Servicio continuo. Grado de protección IP55

APLICACIONES:

- Sistemas de agua potable
- Sistemas de enfriamiento
- Sistemas contra incendio
- Actividades agrícolas
- Transferencia de líquido industrial
- Abastecimiento de agua
- Tratamiento de agua
- Sistemas industriales
- Edificios (hoteles, centros comerciales, oficinas, escuelas, hospitales, grupos de viviendas, etc.)

OPERACIÓN:

- Rango de temperatura del líquido: 5°C a 70°C
- Máxima temperatura ambiente: 50°C
- Rango pH: 6 a 8
- Máxima presión de operación: 10 bar (145 psi)
- Densidad recomendada: 1 g/cm³



VENTAJAS:

- Diseño compacto, ya que adopta la nueva técnica de fabricación a través del hidroconformado
- Fácil instalación



Contrabridas tipo DIN estándar en acero inoxidable 304. Rosca hembra NPT (Se vende por separado)

Succión y descarga en acero inoxidable 304

Conexión hidráulica a través de contrabridas

Estator en aluminio



Cuerpo hidráulico en acero inoxidable 304, ideal para aplicaciones donde se requiere que el agua no tenga contacto con materiales sujetos a oxidación

Tornillería en acero inoxidable 304

Base robusta en metal troquelado

RANGOS DE OPERACIÓN

Las motobombas horizontales monoetapa serie FLUX están disponibles en 10 rangos de flujo, más de 40 rangos de presión y con potencias desde 1.5 HP hasta 120 HP, asegurando al consumidor que encontrará la más adecuada a su necesidad.

RANGOS DE OPERACIÓN

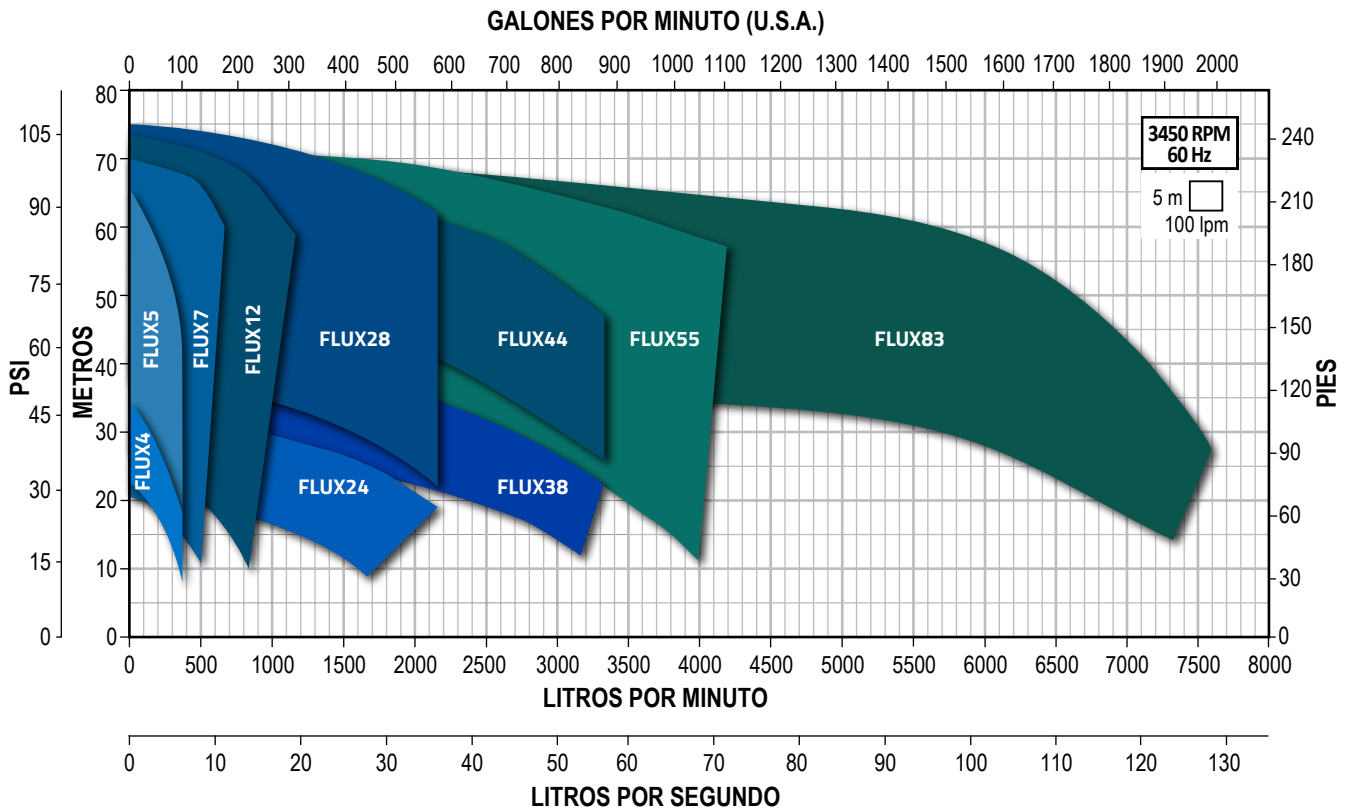

SERIE	CAUDAL NOMINAL		RANGO DE OPERACIÓN		RANGO DE POTENCIA HP
	LPS	GPM	LPS	GPM	
FLUX4	4	63	0.8 - 6	12.6 - 95	1.5 - 3
FLUX5	5	79	0.8 - 6.2	12.6 - 98	4 - 7.5
FLUX7	7	111	1.3 - 10	20.6 - 158.5	2 - 15
FLUX12	12	190	3 - 16.6	47.5 - 263	4 - 25
FLUX24	24	380	10.8 - 33.3	171 - 527.8	5.5 - 12.5
FLUX28	28	444	10.8 - 35.8	171 - 567.4	15 - 40
FLUX38	38	602	16.6 - 55	263 - 871.7	15 - 25
FLUX44	44	697	16.6 - 55	263 - 871.7	30 - 50
* FLUX55	55	872	16.6 - 70	263 - 1110	25 - 75
* FLUX83	83	1315	16.6 - 125	263 - 1981	60 - 120

* NUEVO

CÓDIGO DE LA BOMBA

FLUX 4 / 1.5 3 234

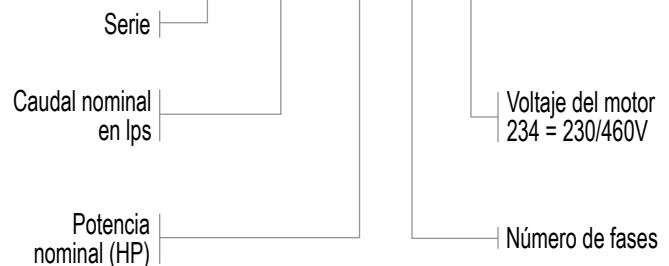

ALTAMIRA®

Serie **FLUX4**

MOTOBOMBAS CENTRÍFUGAS HORIZONTALES

para 4 Ips

Es una amplia gama de motobombas centrífugas horizontales monoetapa, construidas en acero inoxidable. Sus técnicas avanzadas de fabricación junto con su diseño versátil, ofrecen una confiable solución a la mayoría de necesidades en el mercado.

- Técnica avanzada de fabricación
- Diseño versátil
- Gran robustez
- Diseño compacto, ya que adopta la nueva técnica de fabricación a través del Hidroconformado
- Impulsor, eje, cuerpo y tornillería en acero inoxidable 304
- Sello mecánico en Carbón-Cerámica/NBR
- Empaque del cuerpo hidráulico en NBR
- Motor: Asíncrono, dos polos. Aislamiento clase F. Totalmente cerrado enfriado por ventilador (TCCV). Protección térmica incorporada en equipos monofásicos. Servicio continuo. Grado de protección IP55
- Succión por descarga: 2" x 1.25"
- Diámetro mínimo sugerido para tubería de succión: 2.5"
- Temperatura máxima de líquido a bombear: 70°C



Enerwell®
ARRANCADOR
ARRANCADOR A TENSIÓN PLENA EN GABINETE PLÁSTICO

RANGOS DE AMPERAJE
1.6 - 32 A

AMPLIO RANGO DE POTENCIAS
1/2 - 25 HP

ENSAMBLADO EN **MÉXICO**



CÓDIGO	HP	KW	FASES X VOLTS	AMP.	PRESIÓN AL CIERRE (m/psi)	CARGA EN METROS (psi)					PESO (kg)	*CÓDIGO DE ARRANCADOR SUGERIDO		
						10 (14.2)	15 (21.3)	20 (28.4)	25 (35.5)	30 (42.6)				
						GASTO (litros por minuto)								
FLUX4-1.51230	1.5	1.1	1 x 230	7.5	22/31.2	316	250	100			18	N / A		--
FLUX4-1.53234	1.5	1.1	3 x 230/460	5/2.5	22/31.2	316	250	100			18	AEWTP 4-6/220		
FLUX4-21230	2	1.5	1 x 230	10.2	27.5/39.5	366	300	208	83		19	N / A		--
FLUX4-23234	2	1.5	3 x 230/460	7.3/3.7	27.5/39.5	366	300	208	83		19	AEWTP 7-10/220		
FLUX4-31230	3	2.2	1 x 230	14.5	31.5/44.7			333	233	75	24	N / A		--
FLUX4-33234	3	2.2	3 x 230/460	9.5/4.8	31.5/44.7			333	233	75	24	AEWTP 9-13/220		

NOTA: Para una adecuada protección y arranque de los motores trifásicos se recomienda instalar un arrancador **ENERWELL®**
*Arrancador sugerido de acuerdo a la relación de potencias y voltajes más comunes. Por favor seleccione el arrancador adecuado de acuerdo al voltaje disponible, la corriente consumida por el motor y el tipo de arranque deseado.



QUIERO COMPRAR
Ahora tus compras a un clic de distancia, solo inicia sesión y selecciona los equipos que requieras

KIT DE CONTRABRIDAS (venta por separado)

CÓDIGO	CONEXIONES		TIPO DE CONEXIÓN	MATERIAL DE CONSTRUCCIÓN	INCLUYE	PESO (kg)	
	SUCCIÓN	DESCARGA					
FLUXKB-DN2X1.25	2"	1.25"	Rosca NPT Hembra	Acero inoxidable 304	Contrabridas, empaques en NBR, tornillos, tuercas y guasas de presión	3	



CURVAS DE OPERACIÓN

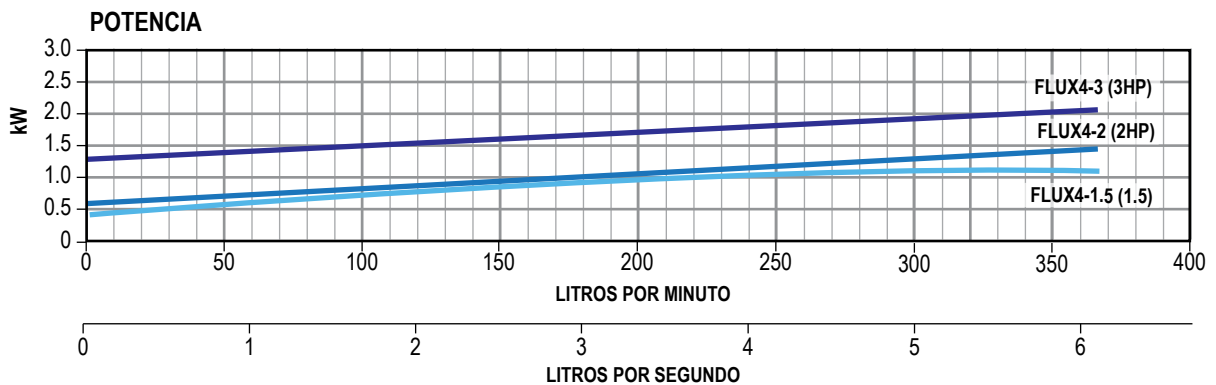
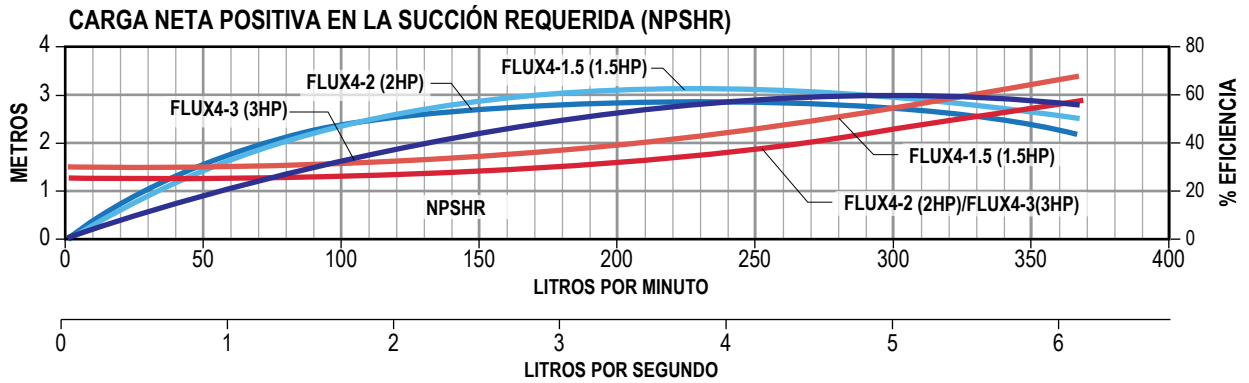
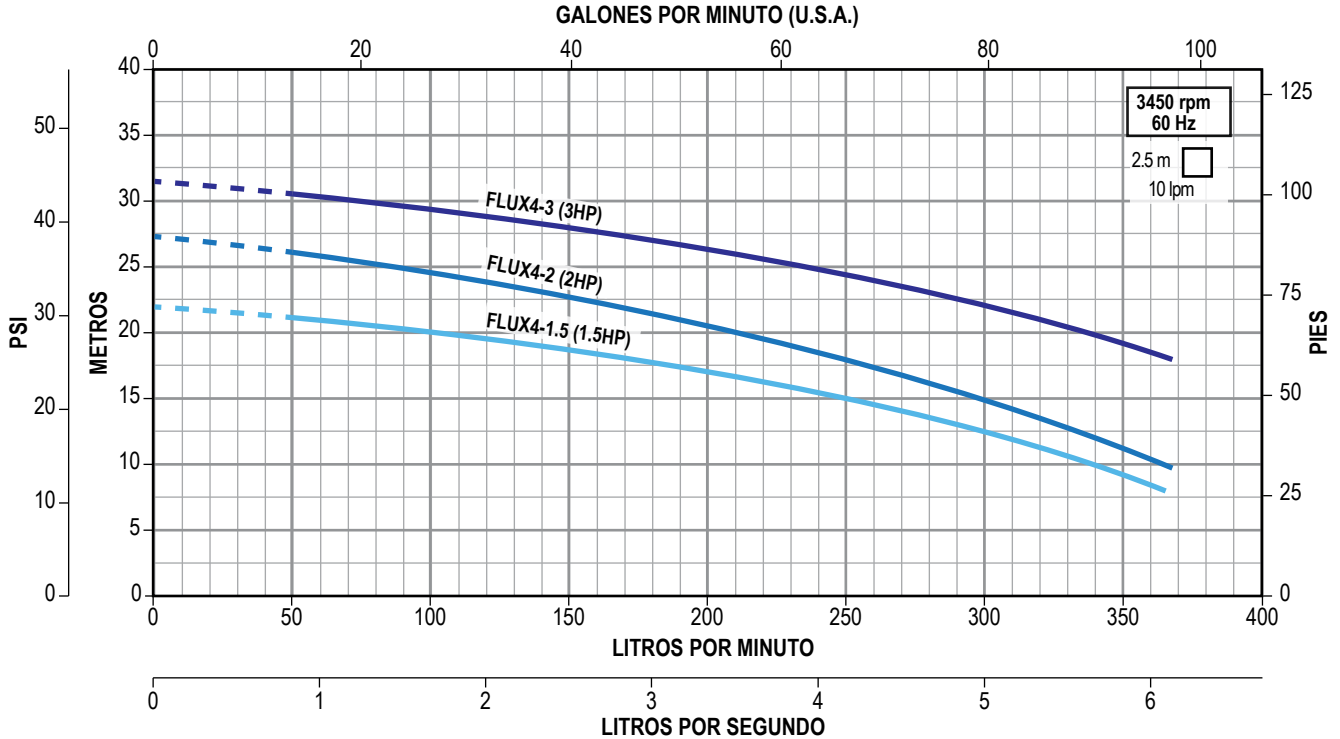

ALTAMIRA®

Serie FLUX5

MOTOBOMBAS CENTRÍFUGAS HORIZONTALES

para 5 Ips

Es una amplia gama de motobombas centrífugas horizontales monoetapa, construidas en acero inoxidable. Sus técnicas avanzadas de fabricación junto con su diseño versátil, ofrecen una confiable solución a la mayoría de necesidades en el mercado.

- Técnica avanzada de fabricación
- Diseño versátil
- Gran robustez
- Diseño compacto, ya que adopta la nueva técnica de fabricación a través del Hidroconformado
- Impulsor, eje, cuerpo y tornillería en acero inoxidable 304
- Sello mecánico en Carbón-Cerámica/NBR
- Empaque del cuerpo hidráulico en NBR
- Motor: Asíncrono, dos polos. Aislamiento clase F. Totalmente cerrado enfriado por ventilador (TCCV). Protección térmica incorporada en equipos monofásicos. Servicio continuo. Grado de protección IP55
- Succión por descarga: 2" x 1.25"
- Diámetro mínimo sugerido para tubería de succión: 2.5"
- Temperatura máxima de líquido a bombear: 70°C

2
DE AÑOS
GARANTÍA



Enerwell®
ARRANCADOR
ARRANCADOR A TENSIÓN PLENA
EN GABINETE PLÁSTICO

RANGOS DE AMPERAJE
1.6 - 32 A

AMPLIO RANGO DE POTENCIAS
1/2 - 25 HP

ENSAMBLADO EN
MÉXICO

SÓLO MOTO-BOMBA **SÓLO ARRANCADOR**

CÓDIGO	HP	KW	FASES X VOLTS	AMP.	PRESIÓN AL CIERRE (m/psi)	CARGA EN METROS (psi)				PESO (kg)	*CÓDIGO DE ARRANCADOR SUGERIDO		
						30 (42.6)	40 (56.8)	50 (71)	60 (85.2)				
						GASTO (litros por minuto)							
FLUX5-43234	4	3	3 x 230/460	12 / 6	40 / 56.8	300				34	AEWTP 12-18/220		
FLUX5-5.53234	5.5	4		15 / 7.5	54 / 76.6	375	316	100		41	AEWTP 12-18/220		
FLUX5-7.53234	7.5	5.5		20 / 10	65 / 92.3		350	266	116	53	AEWTP 17-25/220		

NOTA: Para una adecuada protección y arranque de los motores trifásicos se recomienda instalar un arrancador **ENERWELL®**
*Arrancador sugerido de acuerdo a la relación de potencias y voltajes más comunes. Por favor seleccione el arrancador adecuado de acuerdo al voltaje disponible, la corriente consumida por el motor y el tipo de arranque deseado.



QUIERO COMPRAR

Ahora tus compras a un clic de distancia, solo inicia sesión y selecciona los equipos que requieras

KIT DE CONTRABRIDAS (venta por separado)

CÓDIGO	CONEXIONES		TIPO DE CONEXIÓN	MATERIAL DE CONSTRUCCIÓN	INCLUYE	PESO (Kg)	
	SUCCIÓN	DESCARGA					
FLUXKB-DN2X1.25	2"	1.25"	Rosca NPT Hembra	Acero inoxidable 304	Empaques en NBR, contrabridas, tornillos, tuercas y guasas de presión en acero inoxidable	3	



CURVAS DE OPERACIÓN

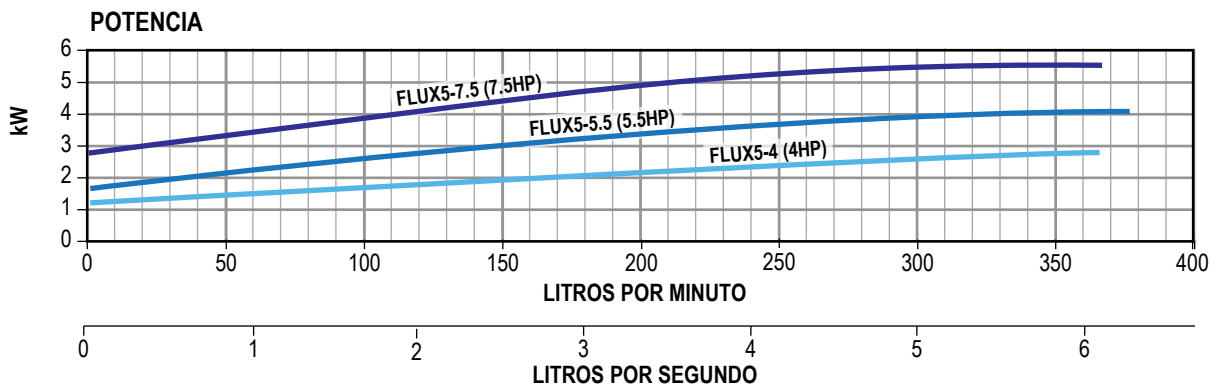
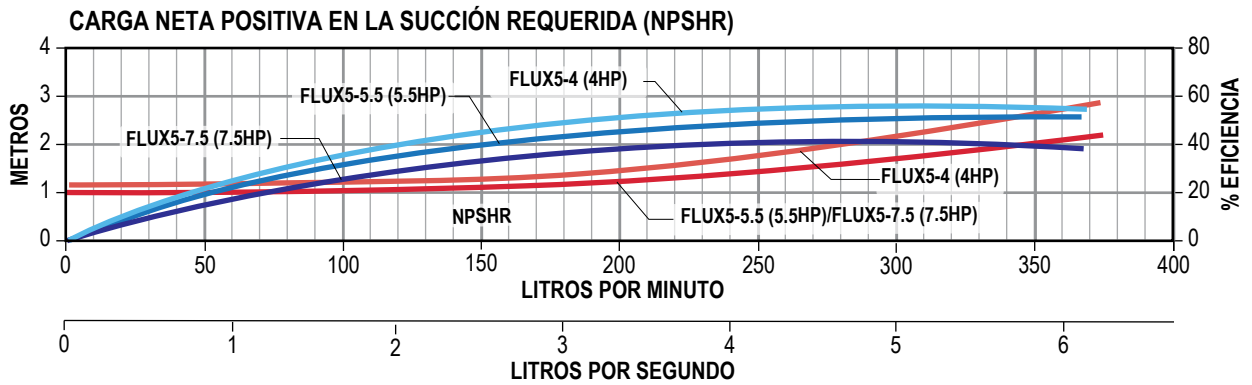
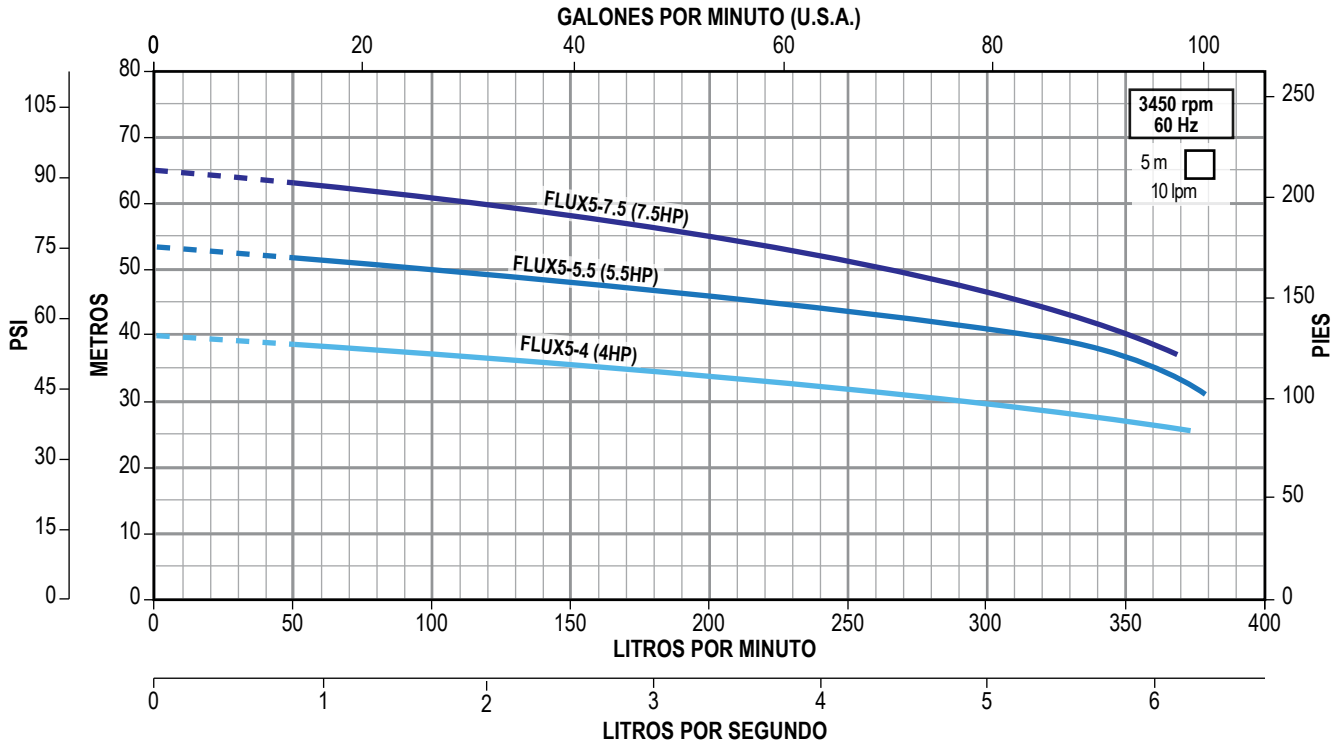

ALTAMIRA®

Serie **FLUX7**

MOTOBOMBAS CENTRÍFUGAS HORIZONTALES

para 7 Ips

Es una amplia gama de motobombas centrífugas horizontales monoetapa, construidas en acero inoxidable. Sus técnicas avanzadas de fabricación junto con su diseño versátil, ofrecen una confiable solución a la mayoría de necesidades en el mercado.

- Técnica avanzada de fabricación
- Diseño versátil
- Gran robustez
- Diseño compacto, ya que adopta la nueva técnica de fabricación a través del Hidroconformado
- Impulsor, eje, cuerpo y tornillería en acero inoxidable 304
- Sello mecánico en Carbón-Cerámica/NBR
- Empaque del cuerpo hidráulico en NBR
- Motor: Asíncrono, dos polos. Aislamiento clase F. Totalmente cerrado enfriado por ventilador (TCCV). Protección térmica incorporada en equipos monofásicos. Servicio continuo. Grado de protección IP55
- Succión por descarga: 2.5" x 1.5"
- Diámetro mínimo sugerido para tubería de succión: 3"
- Temperatura máxima de líquido a bombear: 70°C



Enerwell®
ARRANCADOR
ARRANCADOR A TENSIÓN PLENA EN GABINETE PLÁSTICO

RANGOS DE AMPERAJE
1.6 - 32 A

AMPLIO RANGO DE POTENCIAS
1/2 - 25 HP

ENSAMBLADO EN **MÉXICO**

SÓLO MOTO-BOMBA

SÓLO ARRANCADOR

CÓDIGO	HP	KW	FASES X VOLTS	AMP.	PRESIÓN AL CIERRE (m/psi)	CARGA EN METROS (psi)				PESO (kg)	*CÓDIGO DE ARRANCADOR SUGERIDO		
						15 (21.3)	20 (28.4)	25 (35.5)	30 (42.6)				
						GASTO (litros por minuto)							
FLUX7-23234	2	1.5	3 x 230/460	7.3/3.7	21/29.8	375	83			20	AEWTP 7-10/220		
FLUX7-21230	2	1.5	1 x 230	10.2	21/29.8	375	83			20	N/A		---
FLUX7-33234	3	2.2	3 x 230/460	9.5/4.8	27.5/39	583	416	216		25	AEWTP 9-13/220		
FLUX7-31230	3	2.2	1 x 230	14.5	27.5/39	583	416	216		25	N/A		---
FLUX7-43234	4	3	3 x 230/460	12/6	32/45.4		550	416	166	31	AEWTP 12-18/220		

NOTA: Para una adecuada protección y arranque de los motores trifásicos se recomienda instalar un arrancador **ENERWELL®**. *Arrancador sugerido de acuerdo a la relación de potencias y voltajes más comunes. Por favor seleccione el arrancador adecuado de acuerdo al voltaje disponible, la corriente consumida por el motor y el tipo de arranque deseado.



QUIERO COMPRAR

Ahora tus compras a un clic de distancia, solo inicia sesión y selecciona los equipos que requieras

KIT DE CONTRABRIDAS (venta por separado)

CÓDIGO	CONEXIONES		TIPO DE CONEXIÓN	MATERIAL DE CONSTRUCCIÓN	INCLUYE	PESO (kg)	
	SUCCIÓN	DESCARGA					
FLUXKB-DN2.5X1.5	2.5"	1.5"	Rosca NPT Hembra	Acero inoxidable 304	Contrabridas, empaques en NBR, tornillos, tuercas y guasas de presión	3	



CURVAS DE OPERACIÓN

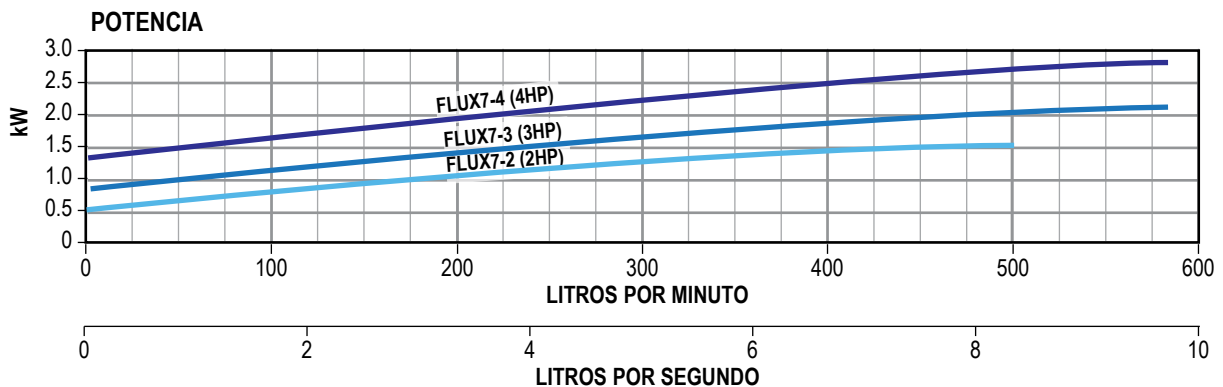
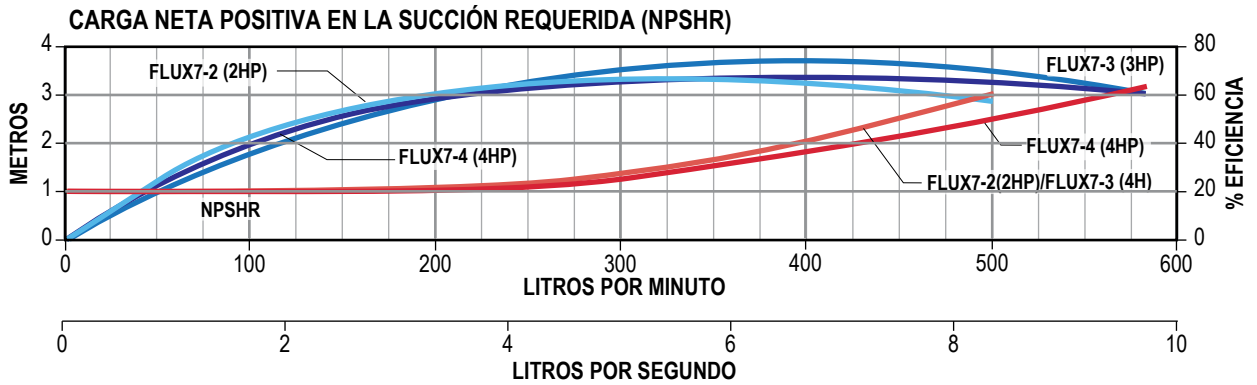
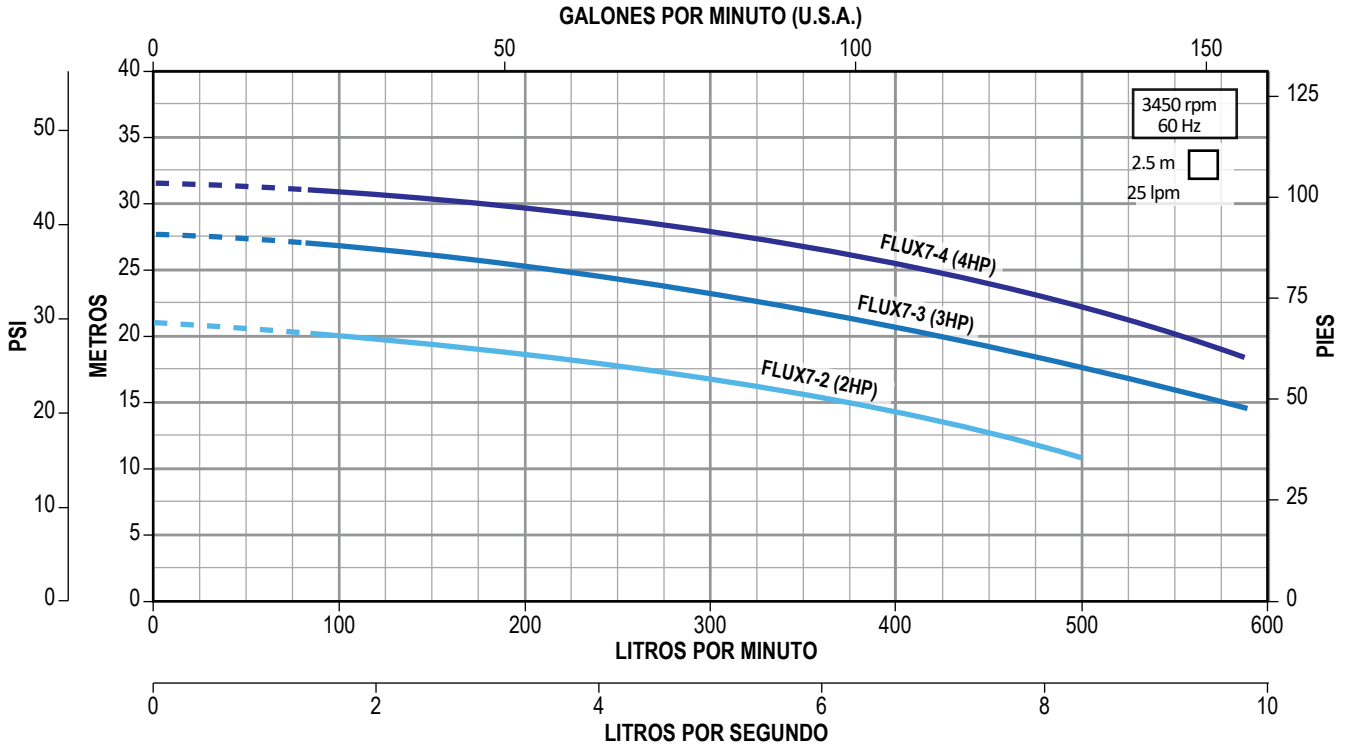

ALTAMIRA®

Serie **FLUX7**

MOTOBOMBAS CENTRÍFUGAS HORIZONTALES

para 7 Ips

Es una amplia gama de motobombas centrífugas horizontales monoetapa, construidas en acero inoxidable. Sus técnicas avanzadas de fabricación junto con su diseño versátil, ofrecen una confiable solución a la mayoría de necesidades en el mercado.

- Técnica avanzada de fabricación
- Diseño versátil
- Gran robustez
- Diseño compacto, ya que adopta la nueva técnica de fabricación a través del Hidroconformado
- Impulsor, eje, cuerpo y tornillería en acero inoxidable 304
- Sello mecánico en Carbón-Cerámica/NBR
- Empaque del cuerpo hidráulico en NBR
- Motor: Asíncrono, dos polos. Aislamiento clase F. Totalmente cerrado enfriado por ventilador (TCCV). Protección térmica incorporada en equipos monofásicos. Servicio continuo. Grado de protección IP55
- Succión por descarga: 2.5" x 1.5"
- Diámetro mínimo sugerido para tubería de succión: 3"
- Temperatura máxima de líquido a bombear: 70°C



Enerwell®
ARRANCADOR
ARRANCADOR A TENSIÓN PLENA EN GABINETE PLÁSTICO

RANGOS DE AMPERAJE
1.6 - 32 A

AMPLIO RANGO DE POTENCIAS
1/2 - 25 HP

ENSAMBLADO EN **MÉXICO**

SÓLO MOTO-BOMBA

SÓLO ARRANCADOR

CÓDIGO	HP	KW	FASES X VOLTS	AMP.	PRESIÓN AL CIERRE (m/psi)	CARGA EN METROS (psi)					PESO (kg)	*CÓDIGO DE ARRANCADOR SUGERIDO		
						20 (28.4)	30 (42.6)	40 (56.8)	50 (71)	60 (85.2)				
						GASTO (litros por minuto)								
FLUX7-5.53234	5.5	4	3 x 230/460	15/7.5	40/56.8	650	450				39	AEWTP 12-18/220		
FLUX7-7.53234	7.5	5.5		20/10	48/68		666	433			53	AEWTP 17-25/220		
FLUX7-103234	10	7.5		26/13	52/73.8			625	300		64	AEWTP 23-32/220		
FLUX7-153234	15	11		36.5/18.3	70/99.4					666	81	AEWTP 30-40/220		

NOTA: Para una adecuada protección y arranque de los motores trifásicos se recomienda instalar un arrancador **ENERWELL®**
*Arrancador sugerido de acuerdo a la relación de potencias y voltajes más comunes. Por favor seleccione el arrancador adecuado de acuerdo al voltaje disponible, la corriente consumida por el motor y el tipo de arranque deseado.



QUIERO COMPRAR

Ahora tus compras a un clic de distancia, solo inicia sesión y selecciona los equipos que requieras

KIT DE CONTRABRIDAS (venta por separado)

CÓDIGO	CONEXIONES		TIPO DE CONEXIÓN	MATERIAL DE CONSTRUCCIÓN	INCLUYE	PESO (kg)	
	SUCCIÓN	DESCARGA					
FLUXKB-DN2.5X1.5	2.5"	1.5"	Rosca NPT Hembra	Acero inoxidable 304	Contrabridas, empaques en NBR, tornillos, tuercas y guasas de presión	3	



CURVAS DE OPERACIÓN

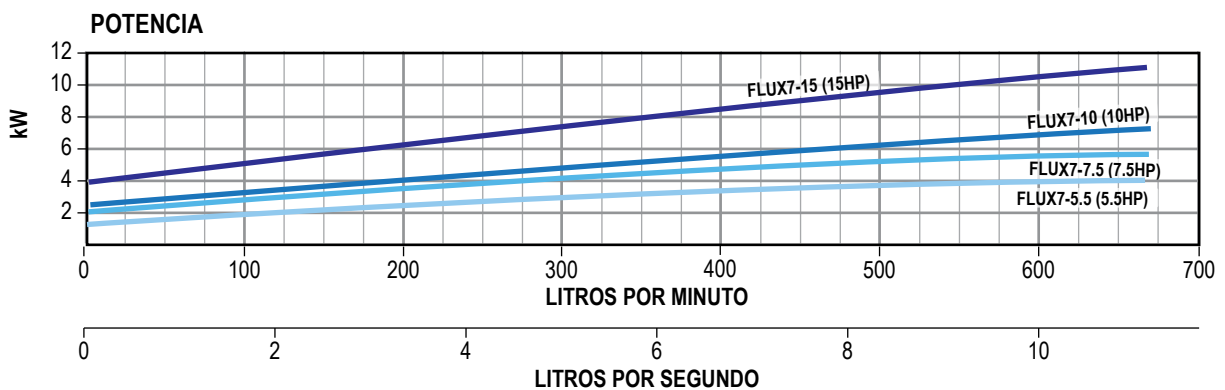
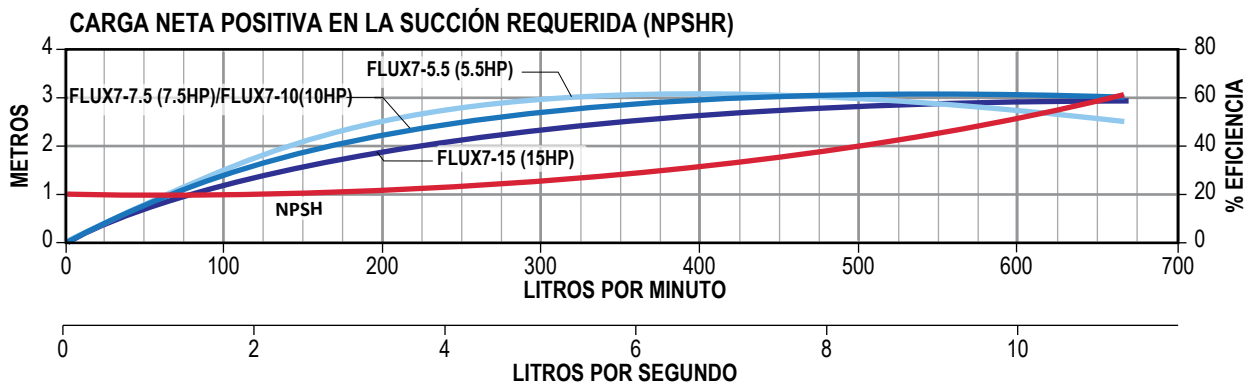
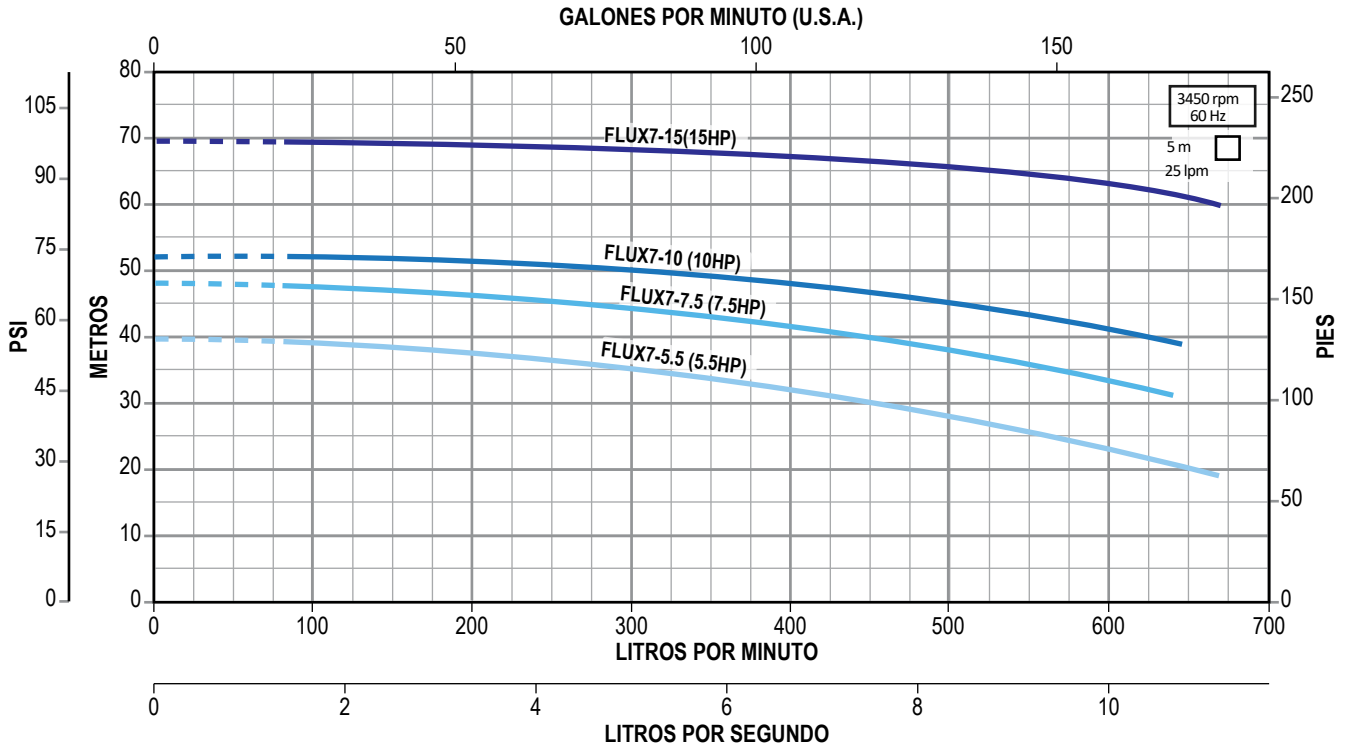

ALTAMIRA®

Serie **FLUX12**

MOTOBOMBAS CENTRÍFUGAS HORIZONTALES

para 12 Ips

Es una amplia gama de motobombas centrífugas horizontales monoetapa, construidas en acero inoxidable. Sus técnicas avanzadas de fabricación junto con su diseño versátil, ofrecen una confiable solución a la mayoría de necesidades en el mercado.

- Técnica avanzada de fabricación
- Diseño versátil
- Gran robustez
- Diseño compacto, ya que adopta la nueva técnica de fabricación a través del Hidroconformado
- Impulsor, eje, cuerpo y tornillería en acero inoxidable 304
- Sello mecánico en Carbón-Cerámica/NBR
- Empaque del cuerpo hidráulico en NBR
- Motor: Asíncrono, dos polos. Aislamiento clase F. Totalmente cerrado enfriado por ventilador (TCCV). Protección térmica incorporada en equipos monofásicos. Servicio continuo. Grado de protección IP55
- Succión por descarga: 2.5" x 2"
- Diámetro mínimo sugerido para tubería de succión: 3"
- Temperatura máxima de líquido a bombear: 70°C



Enerwell®
ARRANCADOR
ARRANCADOR A TENSIÓN PLENA EN GABINETE PLÁSTICO

RANGOS DE AMPERAJE
1.6 - 32 A

AMPLIO RANGO DE POTENCIAS
1/2 - 25 HP

ENSAMBLADO EN **MÉXICO**

SÓLO MOTO-BOMBA

SÓLO ARRANCADOR

CÓDIGO	HP	KW	FASES X VOLTS	AMP.	PRESIÓN AL CIERRE (m/psi)	CARGA EN METROS (psi)				PESO (kg)	*CÓDIGO DE ARRANCADOR SUGERIDO		
						10 (14.2)	15 (21.3)	20 (28.4)	25 (35.5)				
						GASTO (litros por minuto)							
FLUX12-43234	4	3	3 x 230 /	12 / 6	27 / 38.3	833	683	500	166	31	AEWTP 12-18/220		
FLUX12-5.53234	5.5	4	460	15 / 7.5	28 / 39.7		858	666	350	39	AEWTP 12-18/220		

NOTA: Para una adecuada protección y arranque de los motores trifásicos se recomienda instalar un arrancador **ENERWELL®**
*Arrancador sugerido de acuerdo a la relación de potencias y voltajes más comunes. Por favor seleccione el arrancador adecuado de acuerdo al voltaje disponible, la corriente consumida por el motor y el tipo de arranque deseado.



QUIERO COMPRAR

Ahora tus compras a un clic de distancia, solo inicia sesión y selecciona los equipos que requieras

KIT DE CONTRABRIDAS (venta por separado)

CÓDIGO	CONEXIONES		TIPO DE CONEXIÓN	MATERIAL DE CONSTRUCCIÓN	INCLUYE	PESO (kg)	
	SUCCIÓN	DESCARGA					
FLUXKB-DN2.5X2	2.5"	2"	Rosca NPT Hembra	Acero inoxidable 304	Contrabridas, empaques en NBR, tornillos, tuercas y guasas de presión	3.3	

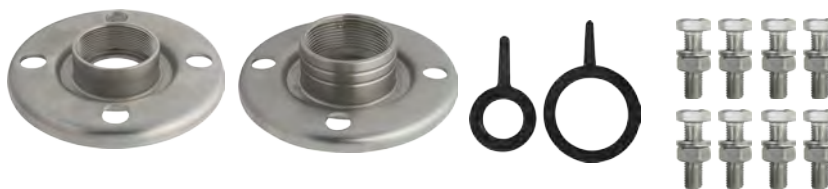

CURVAS DE OPERACIÓN

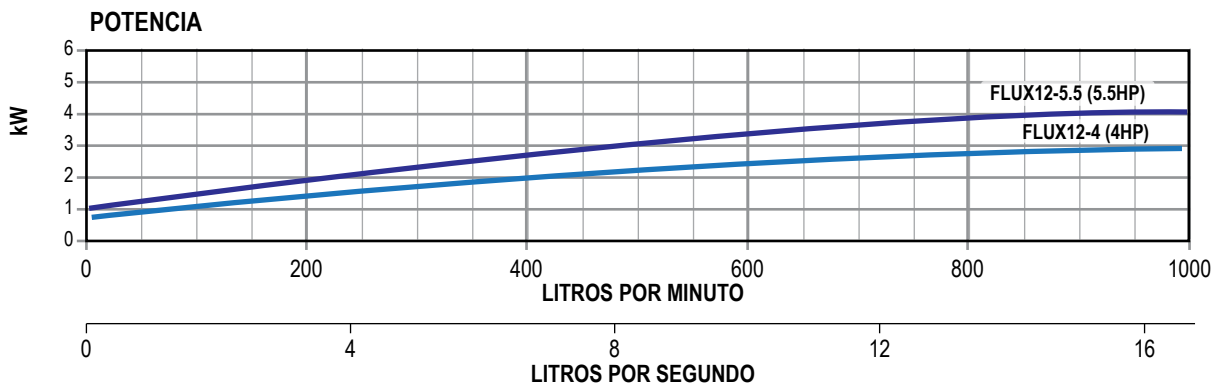
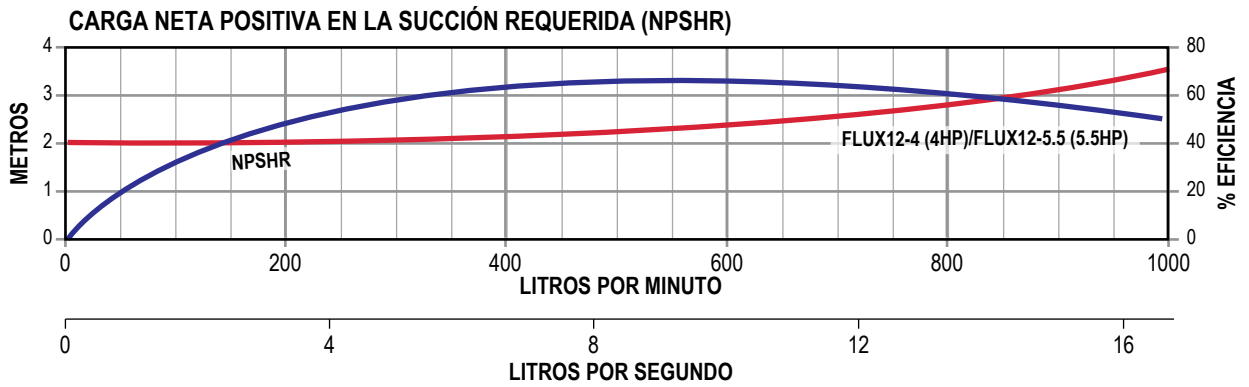
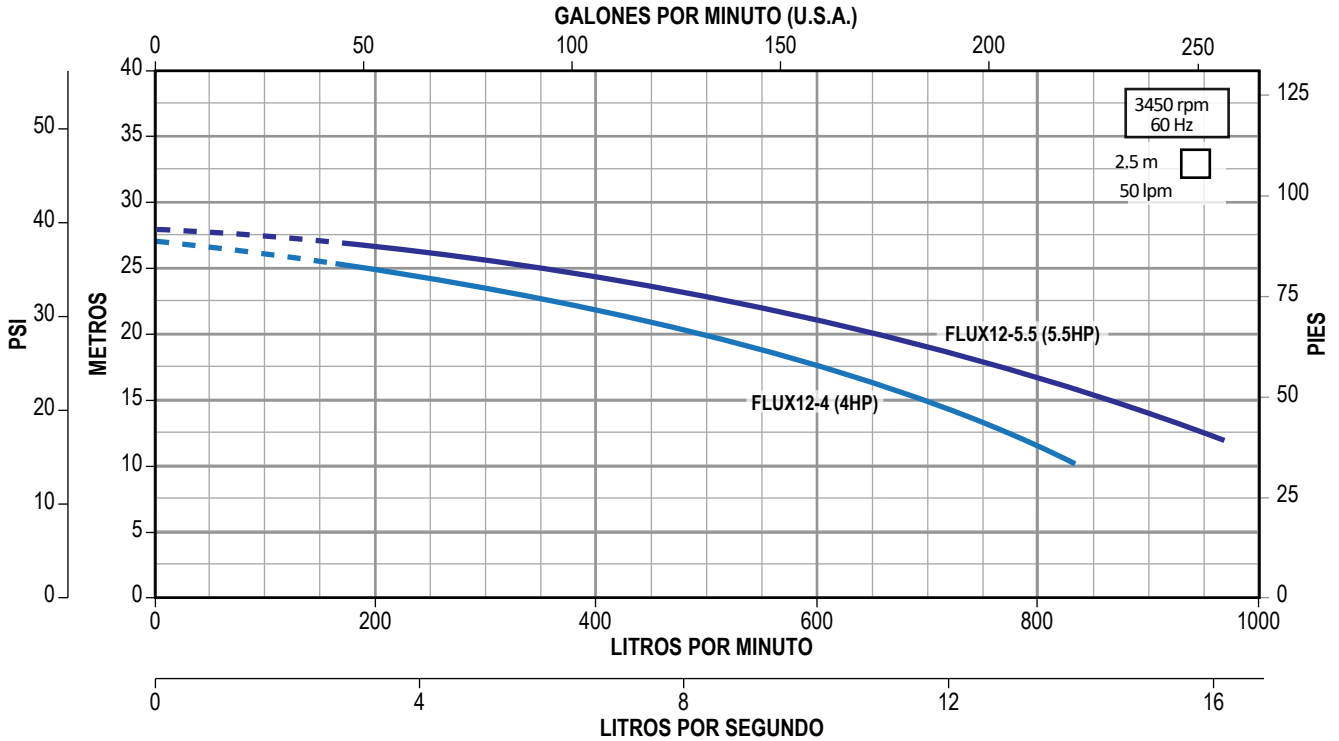

ALTAMIRA®

Serie **FLUX12**

MOTOBOMBAS CENTRÍFUGAS HORIZONTALES

para 12 Ips

Es una amplia gama de motobombas centrífugas horizontales monoetapa, construidas en acero inoxidable. Sus técnicas avanzadas de fabricación junto con su diseño versátil, ofrecen una confiable solución a la mayoría de necesidades en el mercado.

- Técnica avanzada de fabricación
- Diseño versátil
- Gran robustez
- Diseño compacto, ya que adopta la nueva técnica de fabricación a través del Hidroconformado
- Impulsor, eje, cuerpo y tornillería en acero inoxidable 304
- Sello mecánico en Carbón-Cerámica/NBR
- Empaque del cuerpo hidráulico en NBR
- Motor: Asíncrono, dos polos. Aislamiento clase F. Totalmente cerrado enfriado por ventilador (TCCV). Protección térmica incorporada en equipos monofásicos. Servicio continuo. Grado de protección IP55
- Succión por descarga: 2.5" x 2"
- Diámetro mínimo sugerido para tubería de succión: 3"
- Temperatura máxima de líquido a bombear: 70°C



Enerwell®
ARRANCADOR
ARRANCADOR A TENSIÓN PLENA EN GABINETE PLÁSTICO

RANGOS DE AMPERAJE
1.6 - 32 A

AMPLIO RANGO DE POTENCIAS
1/2 - 25 HP

ENSAMBLADO EN **MÉXICO**

SÓLO MOTO-BOMBA

SÓLO ARRANCADOR

CÓDIGO	HP	KW	FASES X VOLTS	AMP.	PRESIÓN AL CIERRE (m/psi)	CARGA EN METROS (psi)						PESO (kg)	*CÓDIGO DE ARRANCADOR SUGERIDO		
						20	30	40	50	60	70				
						(28.4)	(42.6)	(56.8)	(71)	(85.2)	(99)				
FLUX12-7.53234	7.5	5.5	3x230/460	20/10	35/49.7	333	633					53	AEWTP 17-25/220		
FLUX12-103234	10	7.5		26/13	41/58.2		933	400				64	AEWTP 23-32/220		
FLUX12-12.53234	12.5	9.2		31.7/15.9	52/53.8			866	333			72	AEWTP 30-40/220I		
FLUX12-153234	15	11		36.5/18.3	57/80.9			1025	700			81	AEWTP 30-40/220I		
FLUX12-203234	20	15		49/24.5	70/99.4				1166	841	116	95	AEWTP 48-65/220I		
FLUX12-253234	25	18.5		59/29.5	74/105					1150	566	132	AEWTR+/55-80/220		

NOTA: Para una adecuada protección y arranque de los motores trifásicos se recomienda instalar un arrancador **ENERWELL®**
*Arrancador sugerido de acuerdo a la relación de potencias y voltajes más comunes. Por favor seleccione el arrancador adecuado de acuerdo al voltaje disponible, la corriente consumida por el motor y el tipo de arranque deseado.



QUIERO COMPRAR

Ahora tus compras a un clic de distancia, solo inicia sesión y selecciona los equipos que requieras

KIT DE CONTRABRIDAS (venta por separado)

CÓDIGO	CONEXIONES		TIPO DE CONEXIÓN	MATERIAL DE CONSTRUCCIÓN	INCLUYE	PESO (kg)	
	SUCCIÓN	DESCARGA					
FLUXKB-DN2.5X2	2.5"	2"	Rosca NPT Hembra	Acero inoxidable 304	Contrabridas, empaques en NBR, tornillos, tuercas y guasas de presión	3.3	



CURVAS DE OPERACIÓN

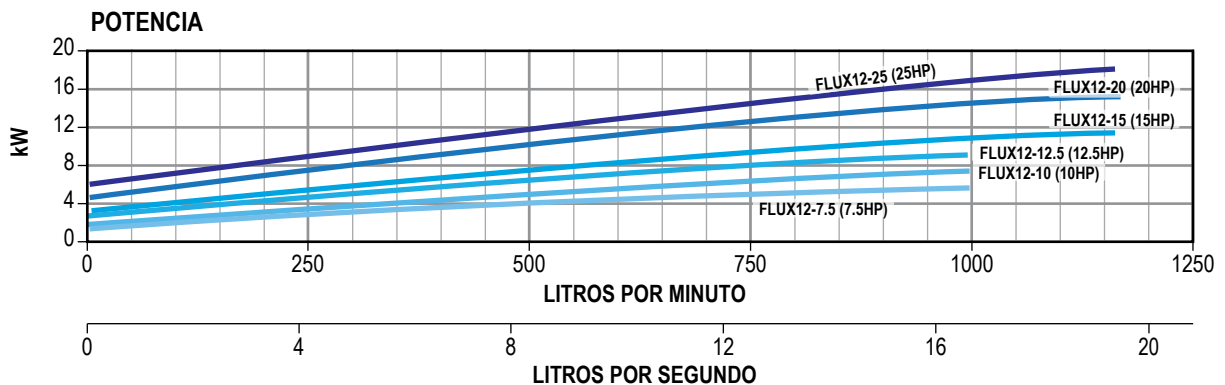
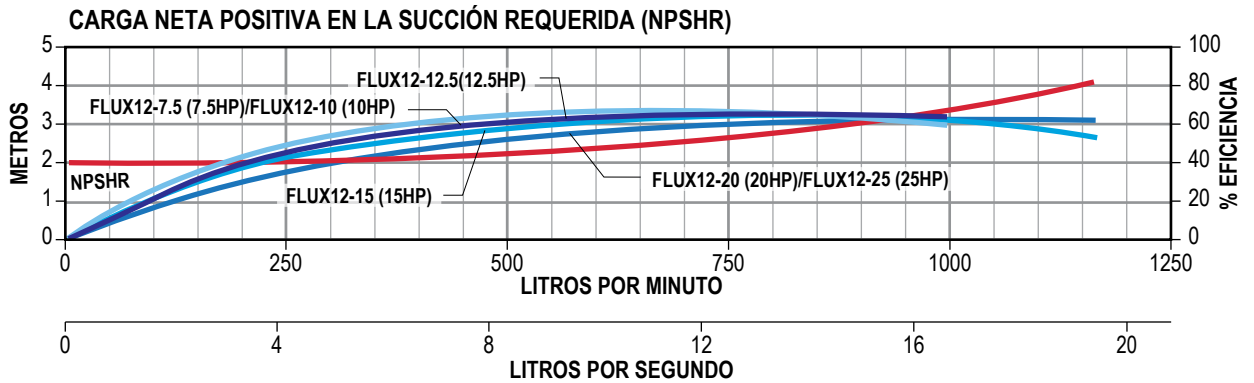
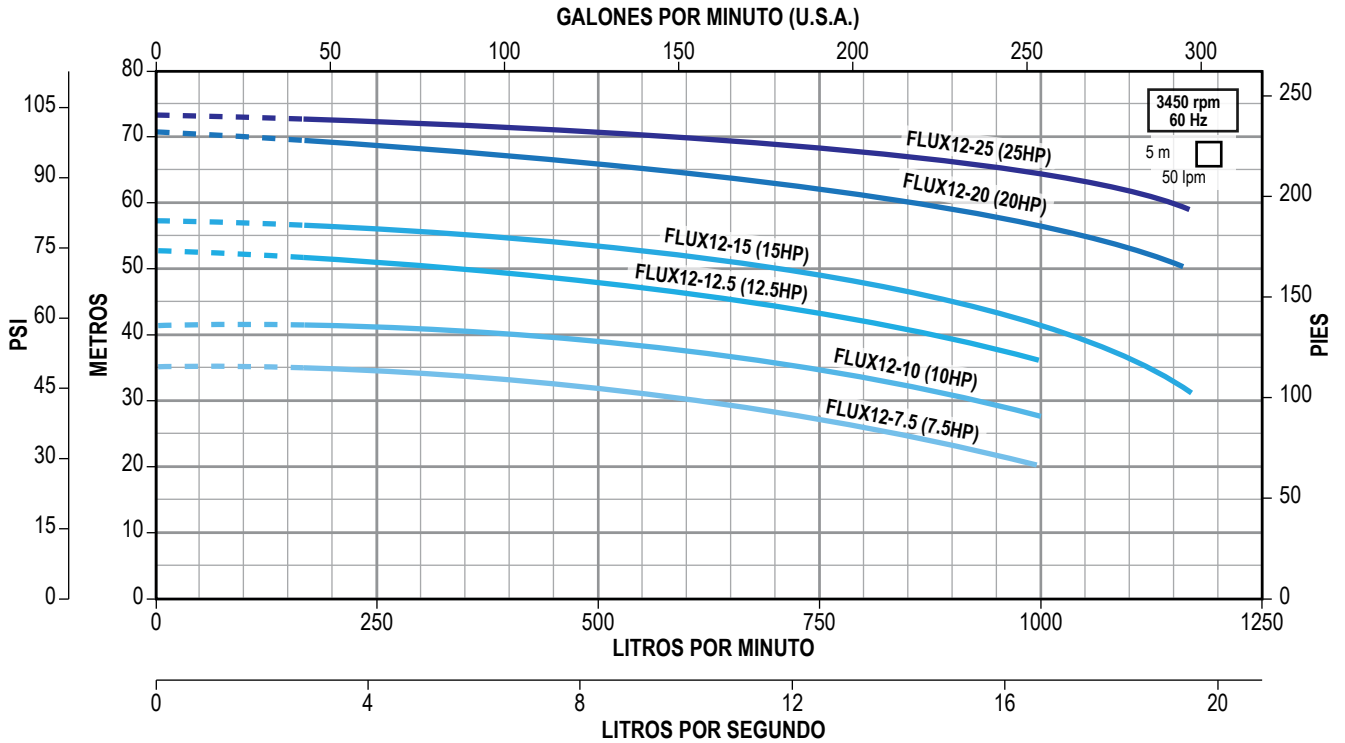

ALTAMIRA®

Serie **FLUX24**

MOTOBOMBAS CENTRÍFUGAS HORIZONTALES

para 24 Ips

Es una amplia gama de motobombas centrífugas horizontales monoetapa, construidas en acero inoxidable. Sus técnicas avanzadas de fabricación junto con su diseño versátil, ofrecen una confiable solución a la mayoría de necesidades en el mercado.

- Técnica avanzada de fabricación
- Diseño versátil
- Gran robustez
- Diseño compacto, ya que adopta la nueva técnica de fabricación a través del Hidroconformado
- Impulsor, eje, cuerpo y tornillería en acero inoxidable 304
- Sello mecánico en Carbón-Cerámica/NBR
- Empaque del cuerpo hidráulico en NBR
- Motor: Asíncrono, dos polos. Aislamiento clase F. Totalmente cerrado enfriado por ventilador (TCCV). Protección térmica incorporada en equipos monofásicos. Servicio continuo. Grado de protección IP55
- Succión por descarga: 3" x 2.5"
- Diámetro mínimo sugerido para tubería de succión: 4"
- Temperatura máxima de líquido a bombear: 70°C



Enerwell®
ARRANCADOR
ARRANCADOR A TENSION PLENA EN GABINETE PLÁSTICO

RANGOS DE AMPERAJE
1.6 - 32 A

AMPLIO RANGO DE POTENCIAS
1/2 - 25 HP

ENSAMBLADO EN **MÉXICO**

SÓLO MOTO-BOMBA **SÓLO ARRANCADOR**

CÓDIGO	HP	KW	FASES X VOLTS	AMP.	PRESIÓN AL CIERRE (m/psi)	CARGA EN METROS (psi)					PESO (kg)	*CÓDIGO DE ARRANCADOR SUGERIDO		
						12 (17)	16 (22.7)	20 (28.4)	24 (34)	28 (39.7)				
						GASTO (litros por minuto)								
FLUX24-5.53234	5.5	4	3 x 230/460	15/7.5	21/29.8	1450	1083	500			40	AEWTP 12-18/220		
FLUX24-7.53234	7.5	5.5		20/10	24/34	1841	1516	1050			55	AEWTP 17-25/220		
FLUX24-103234	10	7.5		26/13	28/39.7		1966	1666	1216		70	AEWTP 23-32/220		
FLUX24-12.53234	12.5	9.2		31.7/15.9	31/44			2133	1833	1216	78	AEWTP 30-40/220I		

NOTA: Para una adecuada protección y arranque de los motores trifásicos se recomienda instalar un arrancador **ENERWELL®**. *Arrancador sugerido de acuerdo a la relación de potencias y voltajes más comunes. Por favor seleccione el arrancador adecuado de acuerdo al voltaje disponible, la corriente consumida por el motor y el tipo de arranque deseado.



QUIERO COMPRAR

Ahora tus compras a un clic de distancia, solo inicia sesión y selecciona los equipos que requieras

KIT DE CONTRABRIDAS (venta por separado)

CÓDIGO	CONEXIONES		TIPO DE CONEXIÓN	MATERIAL DE CONSTRUCCIÓN	INCLUYE	PESO (kg)	
	SUCCIÓN	DESCARGA					
FLUXKB-DN3X2.5	3"	2.5"	Rosca NPT Hembra	Acero inoxidable 304	Contrabridas, empaques en NBR, tornillos, tuercas y guasas de presión	4.4	



CURVAS DE OPERACIÓN

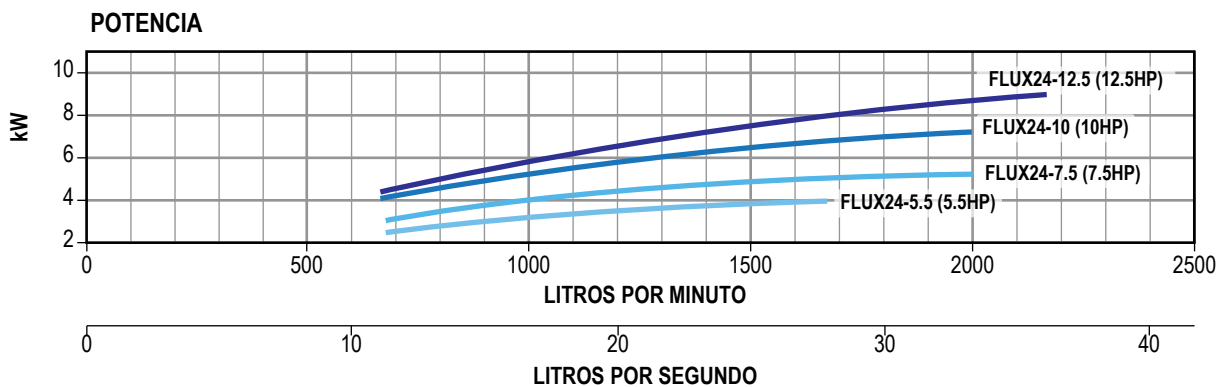
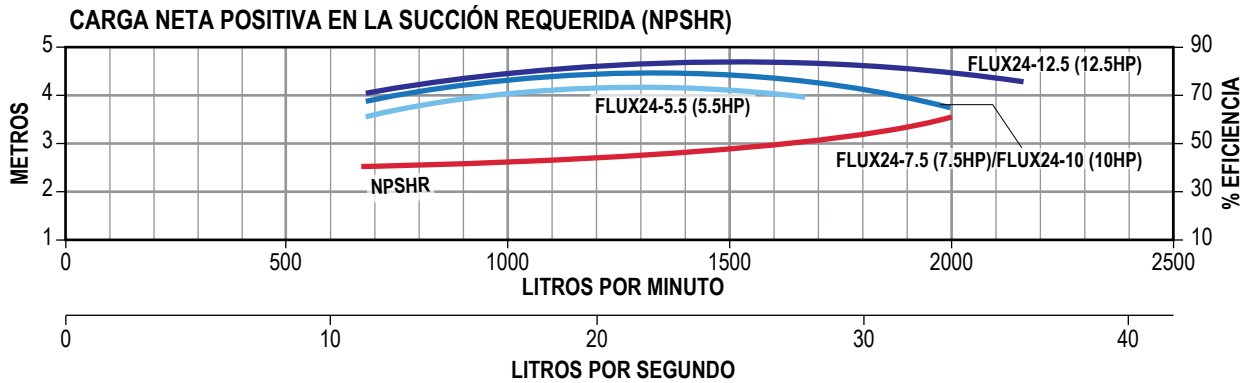
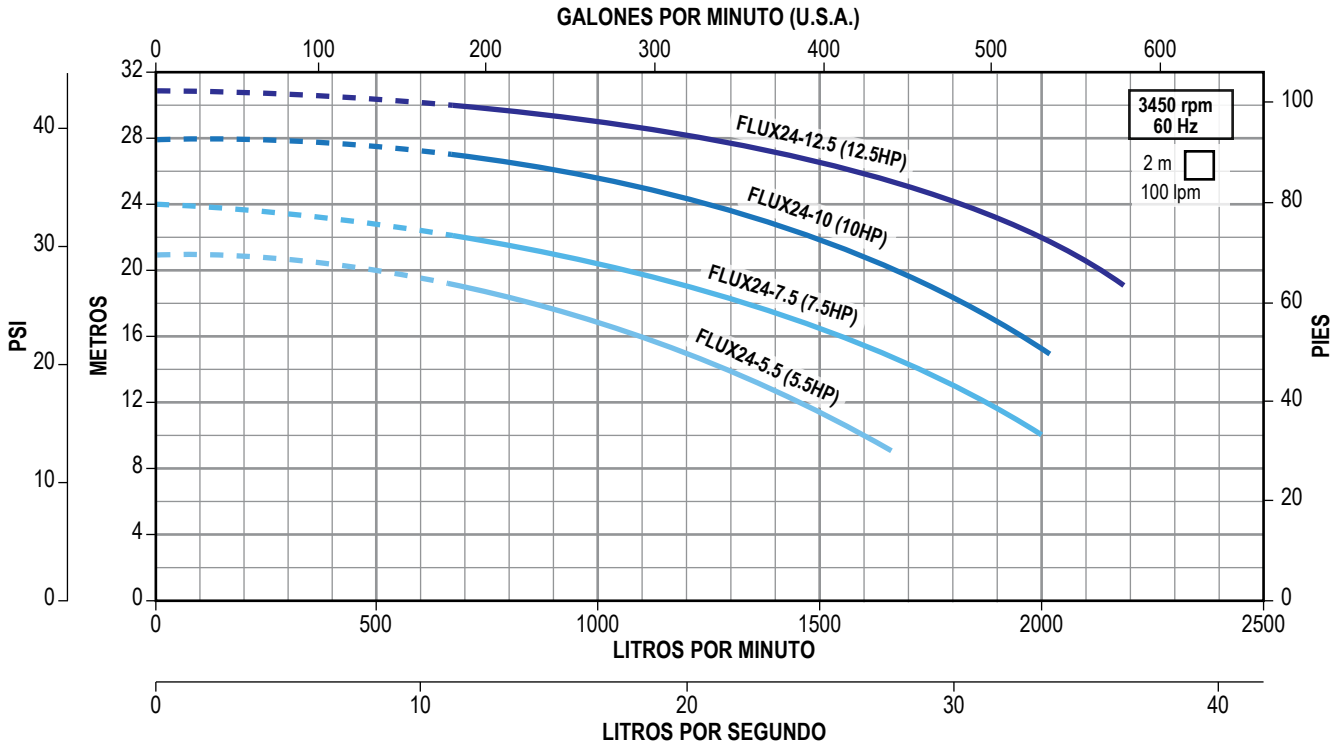

ALTAMIRA®

Serie **FLUX28**

MOTOBOMBAS CENTRÍFUGAS HORIZONTALES

para 28 Ips

Es una amplia gama de motobombas centrífugas horizontales monoetapa, construidas en acero inoxidable. Sus técnicas avanzadas de fabricación junto con su diseño versátil, ofrecen una confiable solución a la mayoría de necesidades en el mercado.

- Técnica avanzada de fabricación
- Diseño versátil
- Gran robustez
- Diseño compacto, ya que adopta la nueva técnica de fabricación a través del Hidroconformado
- Impulsor, eje, cuerpo y tornillería en acero inoxidable 304
- Sello mecánico en Carbón-Cerámica/NBR
- Empaque del cuerpo hidráulico en NBR
- Motor: Asíncrono, dos polos. Aislamiento clase F. Totalmente cerrado enfriado por ventilador (TCCV). Protección térmica incorporada en equipos monofásicos. Servicio continuo. Grado de protección IP55
- Succión por descarga: 3" x 2.5"
- Diámetro mínimo sugerido para tubería de succión: 4"
- Temperatura máxima de líquido a bombear: 70°C



Enerwell®
ARRANCADOR
ARRANCADOR A TENSIÓN PLENA EN GABINETE PLÁSTICO

RANGOS DE AMPERAJE
1.6 - 32 A

AMPLIO RANGO DE POTENCIAS
1/2 - 25 HP

ENSAMBLADO EN **MÉXICO**

SÓLO MOTO-BOMBA

SÓLO ARRANCADOR

CÓDIGO	HP	KW	FASES X VOLTS	AMP.	PRESIÓN AL CIERRE (m/psi)	CARGA EN METROS (psi)					PESO (kg)	*CÓDIGO DE ARRANCADOR SUGERIDO		
						30 (42.6)	40 (56.8)	50 (71)	60 (85.2)	70 (99)				
						GASTO (litros por minuto)								
FLUX28-153234	15	11	3 x 230/460	36.5/18.3	38/53.9	1566					90	AEWTP 30-40/220I		
FLUX28-203234	20	15		49/24.5	46/65.3		1333				100	AEWTP 48-65/220I		
FLUX28-253234	25	18.5		59/29.5	55/78.1			1316			140	AEWTR+/55-80/220		
FLUX28-303234	30	22		69.3/34.7	64/90.8			2033	833		210	AEWTR+/55-80/220		
FLUX28-403234	40	30		93/46.5	75/106.5					1333	280	AEWTR+/80-135/220		

NOTA: Para una adecuada protección y arranque de los motores trifásicos se recomienda instalar un arrancador **ENERWELL®**. *Arrancador sugerido de acuerdo a la relación de potencias y voltajes más comunes. Por favor seleccione el arrancador adecuado de acuerdo al voltaje disponible, la corriente consumida por el motor y el tipo de arranque deseado.



QUIERO COMPRAR

Ahora tus compras a un clic de distancia, solo inicia sesión y selecciona los equipos que requieras

KIT DE CONTRABRIDAS (venta por separado)

CÓDIGO	CONEXIONES		TIPO DE CONEXIÓN	MATERIAL DE CONSTRUCCIÓN	INCLUYE	PESO (kg)	
	SUCCIÓN	DESCARGA					
FLUXKB-DN3X2.5	3"	2.5"	Rosca NPT Hembra	Acero inoxidable 304	Contrabridas, empaques en NBR, tornillos, tuercas y gasas de presión	4.4	



CURVAS DE OPERACIÓN

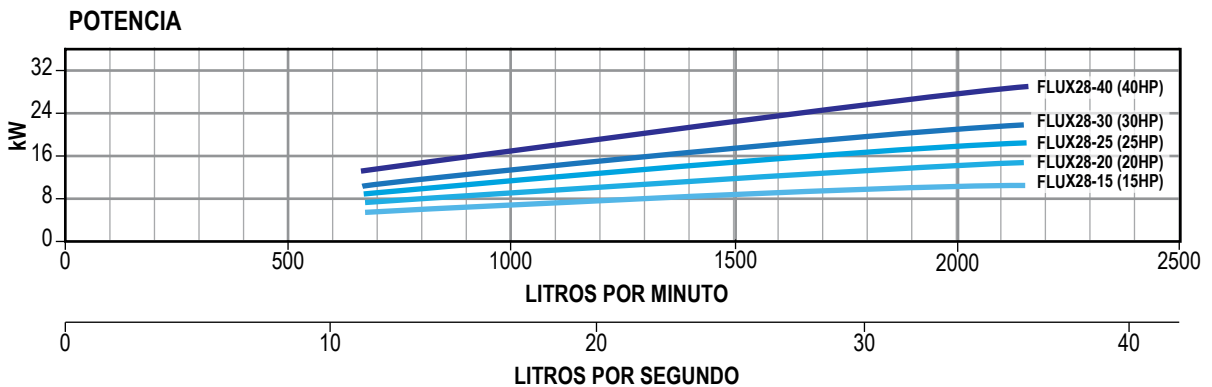
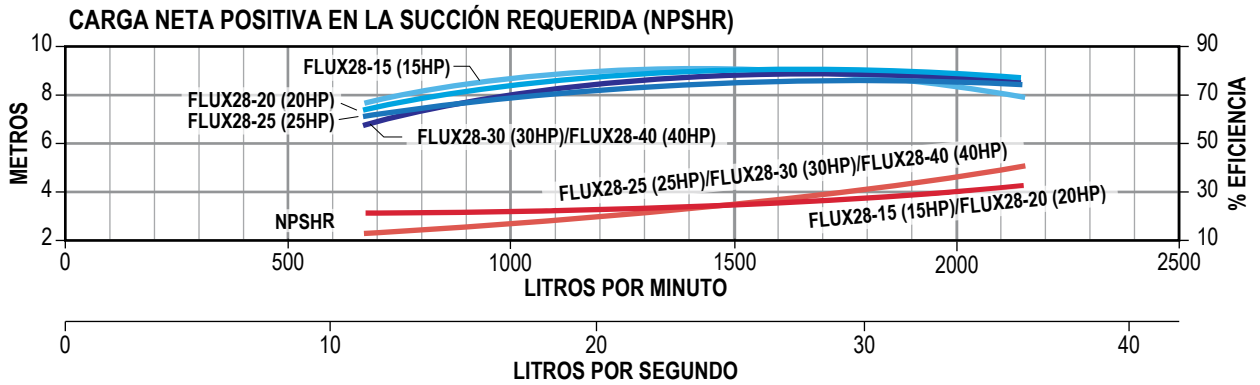
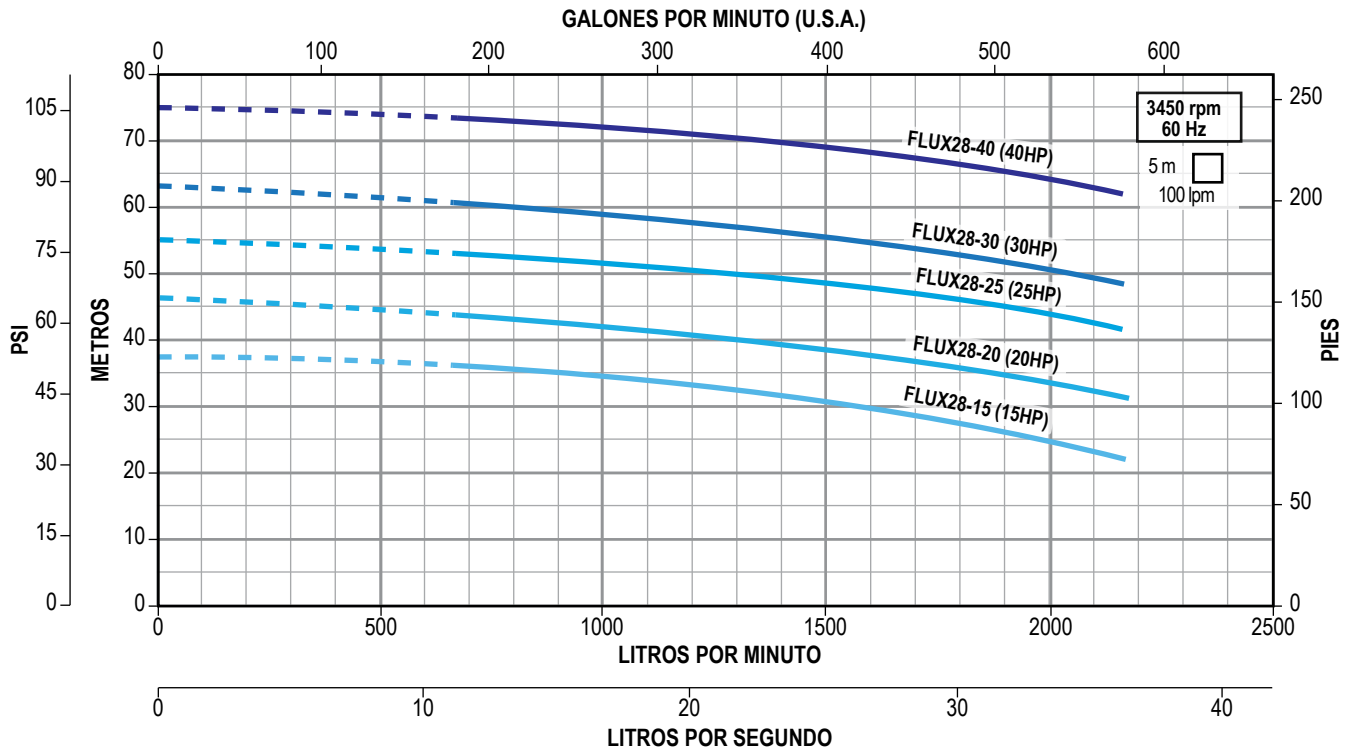

Serie FLUX38 para 38 Ips

Es una amplia gama de motobombas centrífugas horizontales monoetapa, construidas en acero inoxidable. Sus técnicas avanzadas de fabricación junto con su diseño versátil, ofrecen una confiable solución a la mayoría de necesidades en el mercado.

- Técnica avanzada de fabricación
- Diseño versátil
- Gran robustez
- Diseño compacto, ya que adopta la nueva técnica de fabricación a través del Hidroconformado
- Impulsor, eje, cuerpo y tornillería en acero inoxidable 304
- Sello mecánico en Carbón-Cerámica/NBR
- Empaque del cuerpo hidráulico en NBR
- Motor: Asíncrono, dos polos. Aislamiento clase F. Totalmente cerrado enfriado por ventilador (TCCV). Protección térmica incorporada en equipos monofásicos. Servicio continuo. Grado de protección IP55
- Succión por descarga: 4" x 3"
- Diámetro mínimo sugerido para tubería de succión: 5"
- Temperatura máxima de líquido a bombear: 70°C



ARRANCADOR

ARRANCADOR A TENSIÓN PLENA EN GABINETE PLÁSTICO

RANGOS DE AMPERAJE
1.6 - 32 A

AMPLIO RANGO DE POTENCIAS
1/2 - 25 HP

ENSAMBLADO EN **MÉXICO**

SÓLO MOTO-BOMBA

SÓLO ARRANCADOR

CÓDIGO	HP	KW	FASES X VOLTS	AMP.	PRESIÓN AL CIERRE (m/psi)	CARGA EN METROS (psi)						PESO (kg)	*CÓDIGO DE ARRANCADOR SUGERIDO		
						15 (21.3)	20 (28.4)	25 (35.5)	30 (42.6)	35 (49.7)	40 (56.8)				
						GASTO (litros por minuto)									
FLUX38-153234	15	11	3 x 230/460	36.5/18.3	27/38.4	2966	2400	1250				91	AEWTP 30-40/220I		
FLUX38-203234	20	15		49/24.5	36/51		3166	2666	2000	916		102	AEWTP 48-65/220I		
FLUX38-253234	25	18.5		59/29.5	42/56.6			3133	2666	2050	1050	142	AEWTR+/55-80/220		

NOTA: Para una adecuada protección y arranque de los motores trifásicos se recomienda instalar un arrancador **ENERWELL®**. *Arrancador sugerido de acuerdo a la relación de potencias y voltajes más comunes. Por favor seleccione el arrancador adecuado de acuerdo al voltaje disponible, la corriente consumida por el motor y el tipo de arranque deseado.

QUIERO COMPRAR

Ahora tus compras a un clic de distancia, solo inicia sesión y selecciona los equipos que requieras

KIT DE CONTRABRIDAS (venta por separado)

CÓDIGO	CONEXIONES		TIPO DE CONEXIÓN	MATERIAL DE CONSTRUCCIÓN	INCLUYE	PESO (kg)	
	SUCCIÓN	DESCARGA					
FLUXKB-DN4X3	4"	3"	Rosca NPT Hembra	Acero inoxidable 304	Contrabridas, empaques en NBR, tornillos, tuercas y guasas de presión	5.4	



CURVAS DE OPERACIÓN

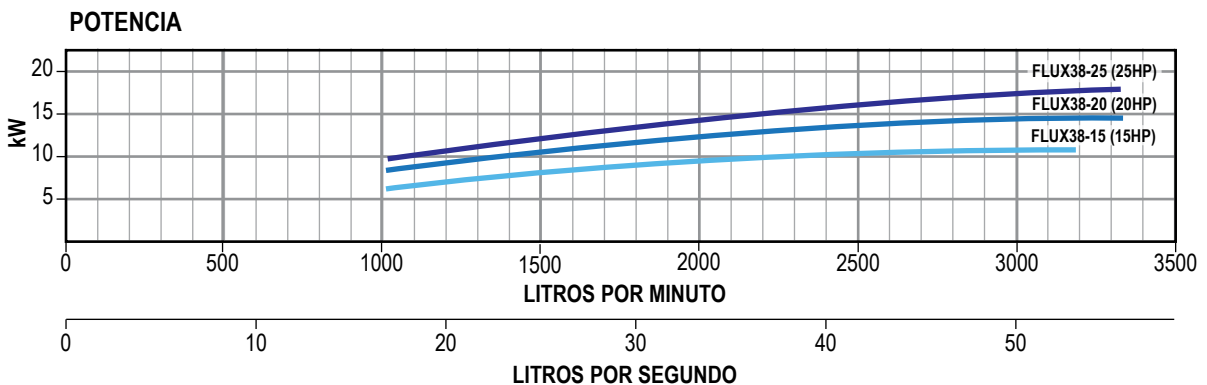
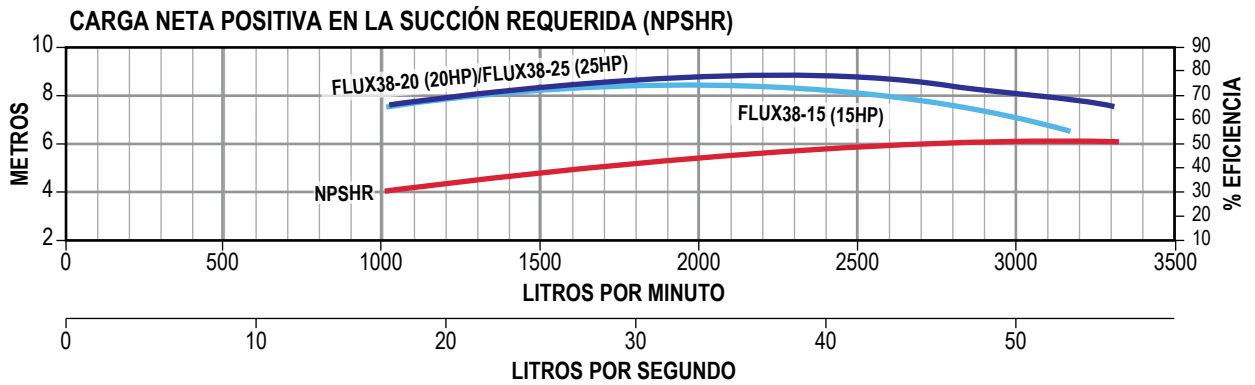
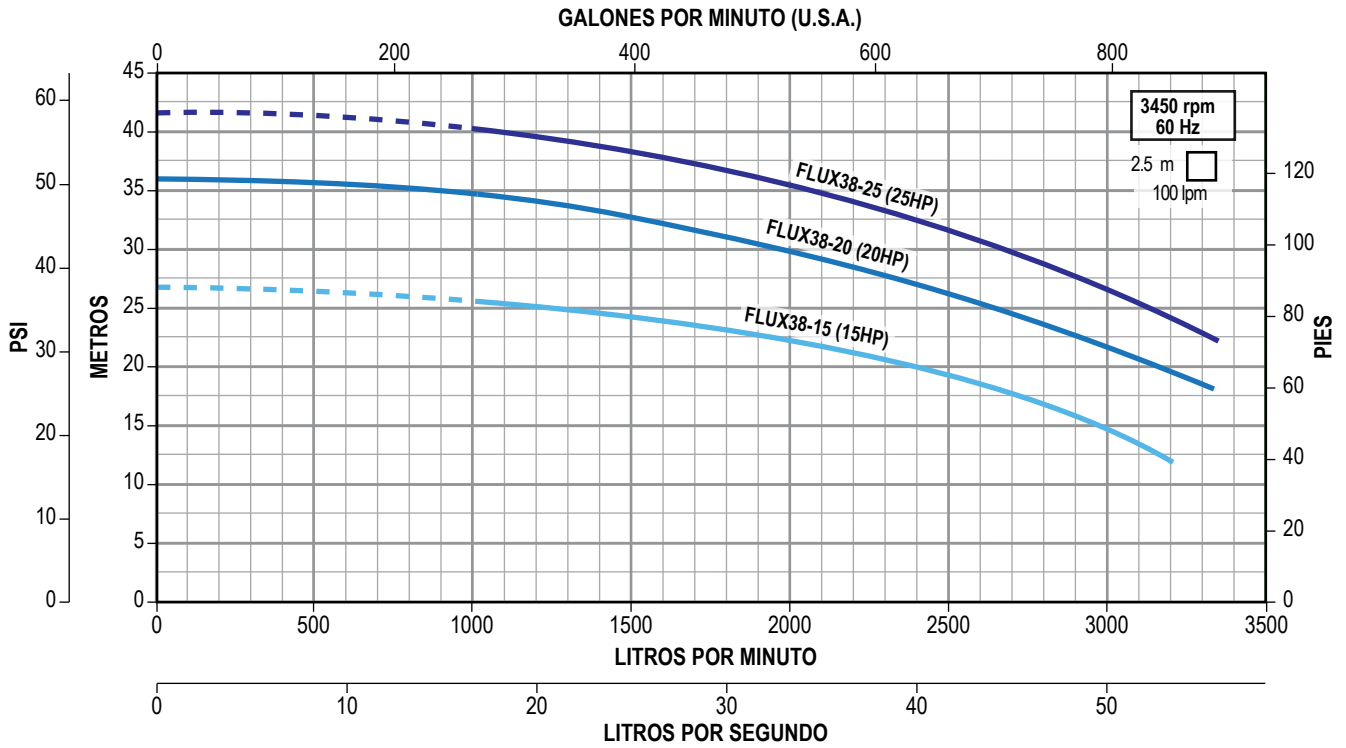

Serie **FLUX44** para 44 Ips

Es una amplia gama de motobombas centrífugas horizontales monoetapa, construidas en acero inoxidable. Sus técnicas avanzadas de fabricación junto con su diseño versátil, ofrecen una confiable solución a la mayoría de necesidades en el mercado.

- Técnica avanzada de fabricación
- Diseño versátil
- Gran robustez
- Diseño compacto, ya que adopta la nueva técnica de fabricación a través del Hidroconformado
- Impulsor, eje, cuerpo y tornillería en acero inoxidable 304
- Sello mecánico en Carbón-Cerámica/NBR
- Empaque del cuerpo hidráulico en NBR
- Motor: Asíncrono, dos polos. Aislamiento clase F. Totalmente cerrado enfriado por ventilador (TCCV). Protección térmica incorporada en equipos monofásicos. Servicio continuo. Grado de protección IP55
- Succión por descarga: 4" x 3"
- Diámetro mínimo sugerido para tubería de succión: 5"
- Temperatura máxima de líquido a bombear: 70°C



ARRANCADOR

ARRANCADOR A TENSIÓN PLENA EN GABINETE PLÁSTICO

RANGOS DE AMPERAJE
1.6 - 32 A

AMPLIO RANGO DE POTENCIAS
1/2 - 25 HP

ENSAMBLADO EN **MÉXICO**

SÓLO MOTO-BOMBA

SÓLO ARRANCADOR

CÓDIGO	HP	KW	FASES X VOLTS	AMP.	PRESIÓN AL CIERRE (m/psi)	CARGA EN METROS (psi)				PESO (kg)	*CÓDIGO DE ARRANCADOR SUGERIDO		
						30 (42.6)	40 (56.8)	50 (71)	60 (85.2)				
						GASTO (litros por minuto)							
FLUX44-303234	30	22	3 x 230/460	70/35	50/71	3083	2250			212	AEWTR+/55-80/220		
FLUX44-403234	40	30		93/46.5	61/86.6		3100	2283	666	282	AEWTR+/80-135/220		
FLUX44-503234	50	37		114/57	70/99.4			3166	2250	300	AEWTR+/80-135/220		

NOTA: Para una adecuada protección y arranque de los motores trifásicos se recomienda instalar un arrancador **ENERWELL®**. *Arrancador sugerido de acuerdo a la relación de potencias y voltajes más comunes. Por favor seleccione el arrancador adecuado de acuerdo al voltaje disponible, la corriente consumida por el motor y el tipo de arranque deseado.

QUIERO COMPRAR
Ahora tus compras a un clic de distancia, solo inicia sesión y selecciona los equipos que requieras

KIT DE CONTRABRIDAS (venta por separado)

CÓDIGO	CONEXIONES		TIPO DE CONEXIÓN	MATERIAL DE CONSTRUCCIÓN	INCLUYE	PESO (kg)	
	SUCCIÓN	DESCARGA					
FLUXKB-DN4X3	4"	3"	Rosca NPT Hembra	Acero inoxidable 304	Contrabridas, empaques en NBR, tornillos, tuercas y guasas de presión	5.4	



CURVAS DE OPERACIÓN

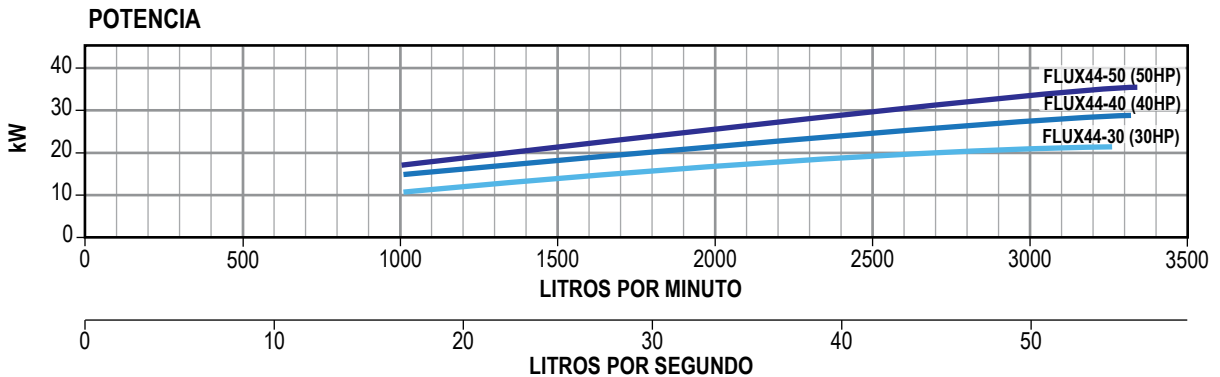
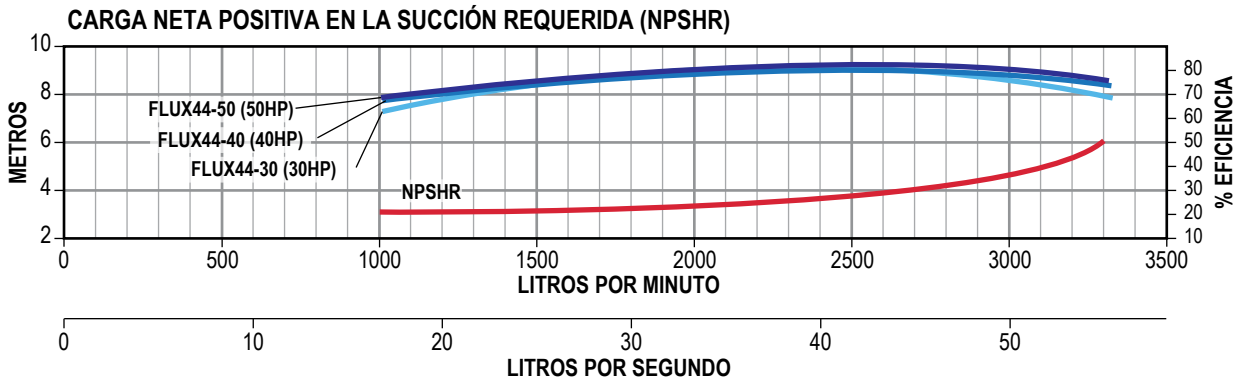
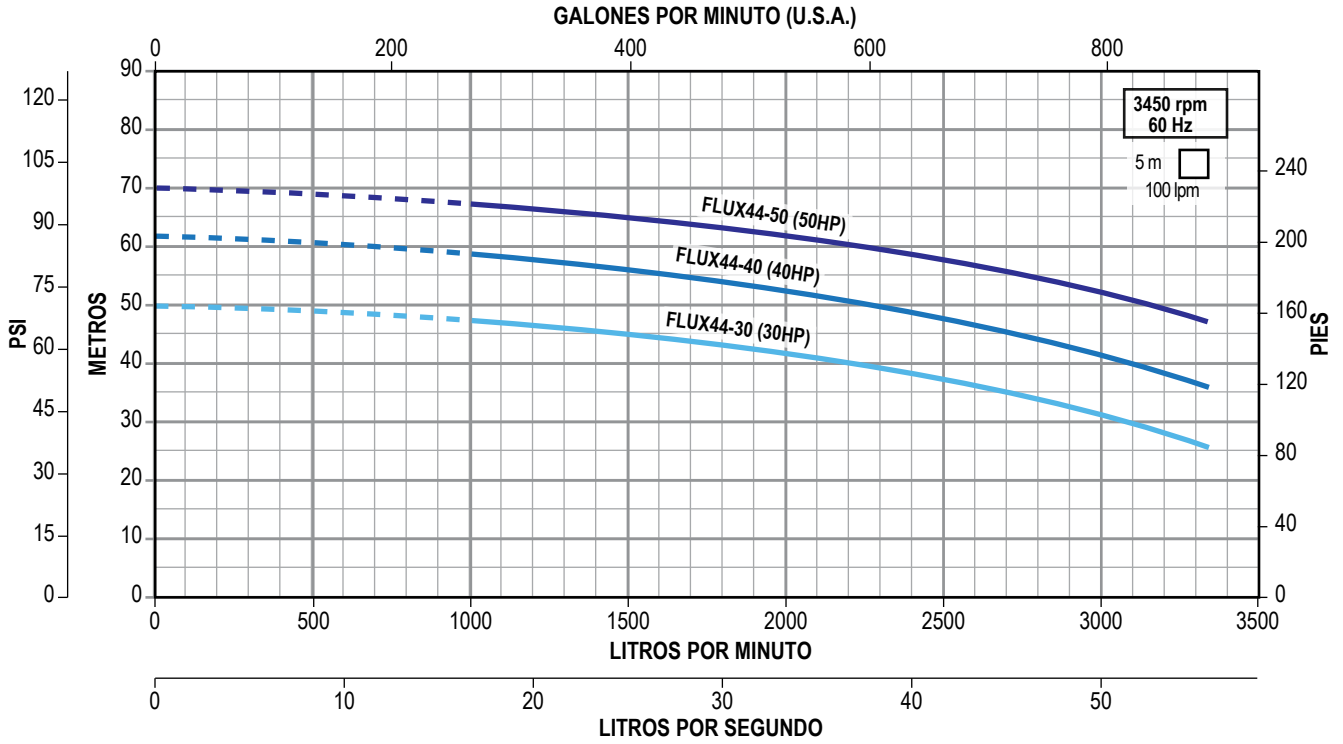

Serie **FLUX** 55 para 55 Ips

Es una amplia gama de motobombas centrífugas horizontales monoetapa, construidas en acero inoxidable. Sus técnicas avanzadas de fabricación junto con su diseño versátil, ofrecen una confiable solución a la mayoría de necesidades en el mercado.

- Técnica avanzada de fabricación
- Diseño versátil
- Gran robustez
- Diseño compacto, ya que adopta la nueva técnica de fabricación a través del Hidroconformado
- Impulsor, eje, cuerpo y tornillería en acero inoxidable 304
- Sello mecánico en Carbón-Cerámica/NBR
- Empaque del cuerpo hidráulico en NBR
- Motor: Asíncrono, dos polos. Aislamiento clase F. Totalmente cerrado enfriado por ventilador (TCCV). Protección térmica incorporada en equipos monofásicos. Servicio continuo. Grado de protección IP55
- Succión por descarga: 6" x 4"
- Diámetro mínimo sugerido para tubería de succión: 8"
- Temperatura máxima de líquido a bombear: 70°C



INCLUYE CONTRABRIDAS



Enerwell® ARRANCADOR
ARRANCADOR A TENSIÓN PLENA EN GABINETE PLÁSTICO

RANGOS DE AMPERAJE
1.6 - 32 A

AMPLIO RANGO DE POTENCIAS
1/2 - 25 HP

ENSAMBLADO EN **MÉXICO**



CÓDIGO	HP	KW	FASES X VOLTS	AMP.	PRESIÓN AL CIERRE (m/psi)	CARGA EN METROS (psi)						PESO (kg)	*CÓDIGO DE ARRANCADOR SUGERIDO		
						20 (28.4)	30 (42.6)	40 (56.8)	50 (71)	60 (85.2)	70 (99.4)				
						GASTO (litros por minuto)									
FLUX55-253234	25	18.5	3 x 230/460	56.9/28.5	37/52.5	3420	2500					148	AEWTR+/55-80/220		
FLUX55-303234	30	22		67.7/33.8	43/61.1	3800	2950	1500				200	AEWTR+/55-80/220		
FLUX55-403234	40	30		91.6/45.8	52/73.9		3800	2950	1400			244	AEWTR+/80-135/220		
FLUX55-503234	50	37		112.2/56.1	58/82.4			3850	3000			269	AEWTR+/80-135/220		
FLUX55-603234	60	45		134.1/67.0	65/92.4				4150	2800		314	AEWTR+/80-135/220		
FLUX55-753234	75	55		163.9/81.9	71/100.9					3900	1000	392	N/A		--

NOTA: Para una adecuada protección y arranque de los motores trifásicos se recomienda instalar un arrancador **ENERWELL®** *Arrancador sugerido de acuerdo a la relación de potencias y voltajes más comunes. Por favor seleccione el arrancador adecuado de acuerdo al voltaje disponible, la corriente consumida por el motor y el tipo de arranque deseado.

QUIERO COMPRAR
Ahora tus compras a un clic de distancia, solo inicia sesión y selecciona los equipos que requieras

INCLUYE KIT DE CONTRABRIDAS

CÓDIGO	CONEXIONES		TIPO DE CONEXIÓN	MATERIAL DE CONSTRUCCIÓN	INCLUYE	PESO (kg)	
	SUCCIÓN	DESCARGA					
FLUXKB-DN6X4	6"	4"	Rosca NPT Hembra	Acero inoxidable 304	Contrabridas, empaques en NBR, tornillos, tuercas y guasas de presión	3.8	

NOTA: Se recomienda el uso de nuestras contrabridas para una adecuada instalación.



Serie FLUX 55 para 55 Ips

CURVAS DE OPERACIÓN

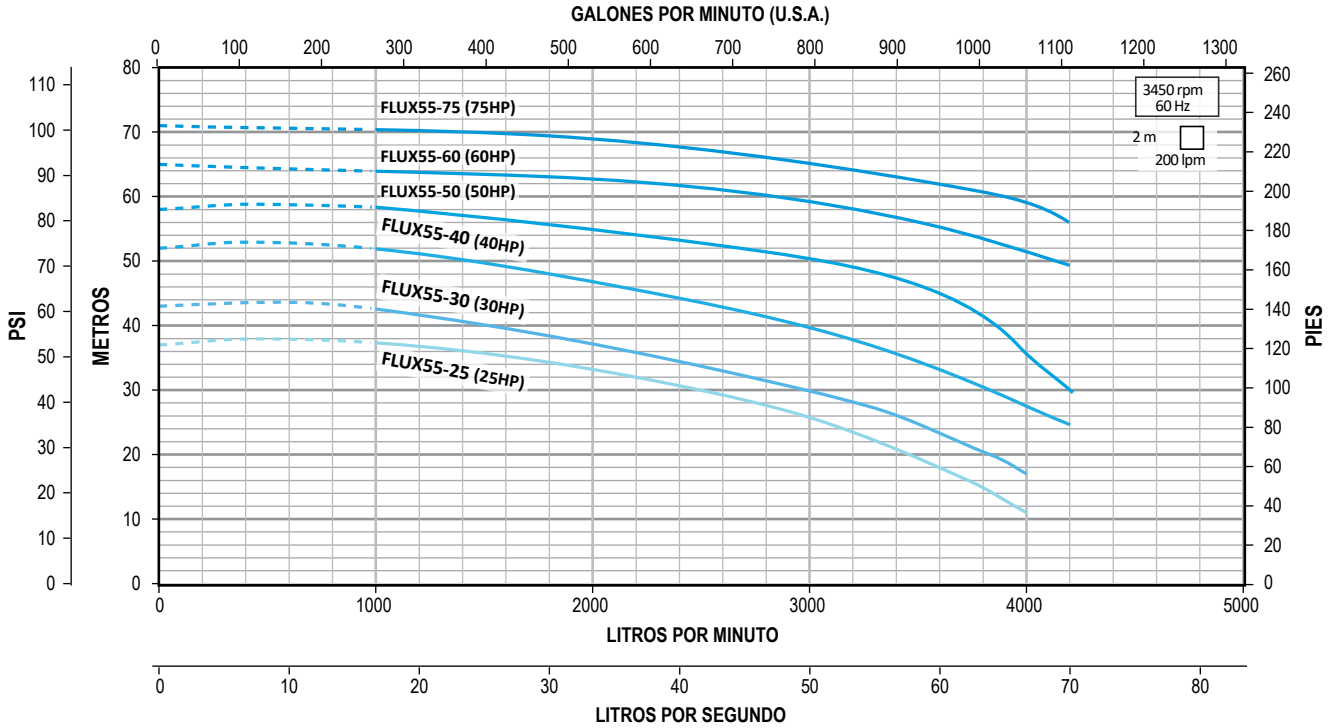

CARGA NETA POSITIVA EN LA SUCCIÓN REQUERIDA (NPSHR)

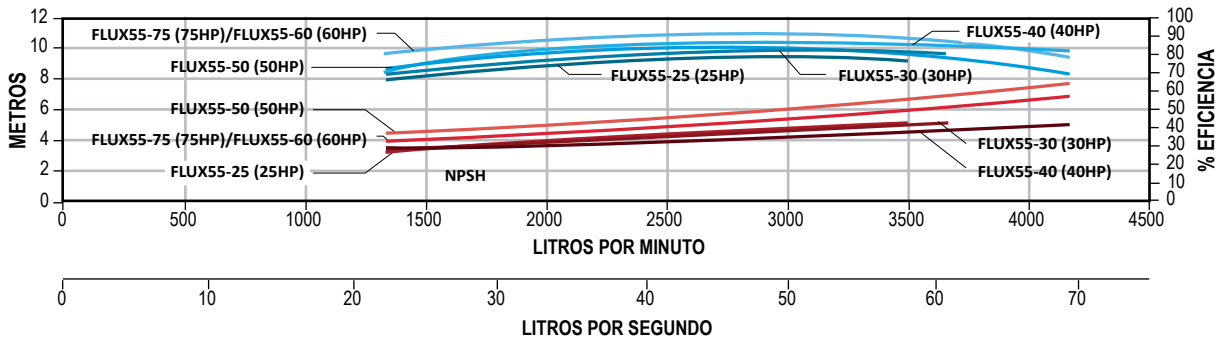

POTENCIA

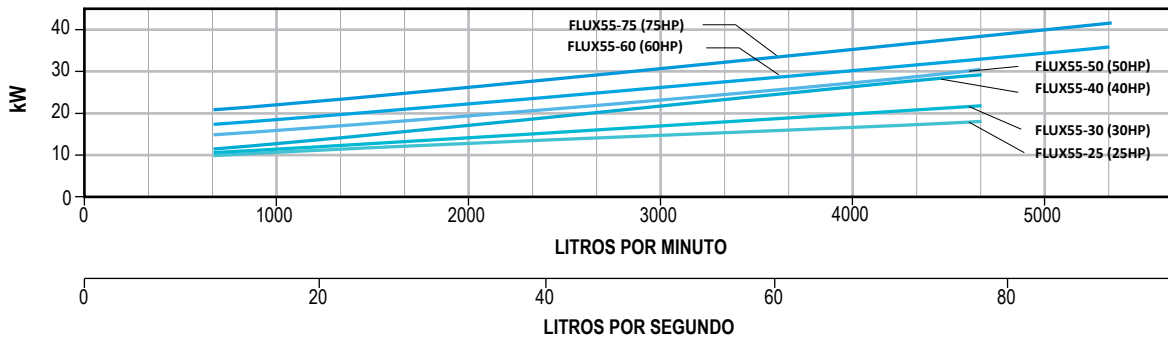



Serie FLUX 83 para 83 Ips

Es una amplia gama de motobombas centrífugas horizontales monoetapa, construidas en acero inoxidable. Sus técnicas avanzadas de fabricación junto con su diseño versátil, ofrecen una confiable solución a la mayoría de necesidades en el mercado.

- Técnica avanzada de fabricación
- Diseño versátil
- Gran robustez
- Diseño compacto, ya que adopta la nueva técnica de fabricación a través del Hidroconformado
- Impulsor, eje, cuerpo y tornillería en acero inoxidable 304
- Sello mecánico en Carbón-Cerámica/NBR
- Empaque del cuerpo hidráulico en NBR
- Motor: Asíncrono, dos polos. Aislamiento clase F. Totalmente cerrado enfriado por ventilador (TCCV). Protección térmica incorporada en equipos monofásicos. Servicio continuo. Grado de protección IP55
- Succión por descarga: 6" x 6"
- Diámetro mínimo sugerido para tubería de succión: 8"
- Temperatura máxima de líquido a bombear: 70°C



INCLUYE
CONTRABRIDAS



Enerwell®
ARRANCADOR
ARRANCADOR A TENSIÓN PLENA EN GABINETE PLÁSTICO

RANGOS DE AMPERAJE
1.6 - 32 A

AMPLIO RANGO DE POTENCIAS
1/2 - 25 HP

ENSAMBLADO EN **MÉXICO**



CÓDIGO	HP	KW	FASES X VOLTS	AMP.	PRESIÓN AL CIERRE (m/psi)	CARGA EN METROS (psi)						PESO (kg)	*CÓDIGO DE ARRANCADOR SUGERIDO		
						20 (28.4)	30 (42.6)	40 (56.8)	50 (71)	60 (85.2)	70 (99.4)				
						GASTO (litros por minuto)									
FLUX83-603234	60	45	3 x 230/460	134.1/67	38/54	6800	5600					316	AEWTR+/80-135/220		
FLUX83-753234	75	55		163.9/81.9	48/68.3	7300	6550	5000				396	AEWTR+/80-100/440		
FLUX83-1003234	100	75		222.3/111.2	62/88.2		7380	6800	5450	800		535	AEWTR+/100-135/440		
FLUX83-1203234	120	90		264.2/132.1	72/102.4		7580	7200	6620	5600	1000	569	AEWTR+/100-135/440		

NOTA: Para una adecuada protección y arranque de los motores trifásicos se recomienda instalar un arrancador **ENERWELL®**. *Arrancador sugerido de acuerdo a la relación de potencias y voltajes más comunes. Por favor seleccione el arrancador adecuado de acuerdo al voltaje disponible, la corriente consumida por el motor y el tipo de arranque deseado.



QUIERO COMPRAR

Ahora tus compras a un clic de distancia, solo inicia sesión y selecciona los equipos que requieras

INCLUYE KIT DE CONTRABRIDAS

CÓDIGO	CONEXIONES		TIPO DE CONEXIÓN	MATERIAL DE CONSTRUCCIÓN	INCLUYE	PESO (kg)	
	SUCCIÓN	DESCARGA					
FLUXKB-DN6X6	6"	6"	Rosca NPT Hembra	Acero inoxidable 304	Contrabridas, empaques en NBR, tornillos, tuercas y guasas de presión	5.1	



CURVAS DE OPERACIÓN

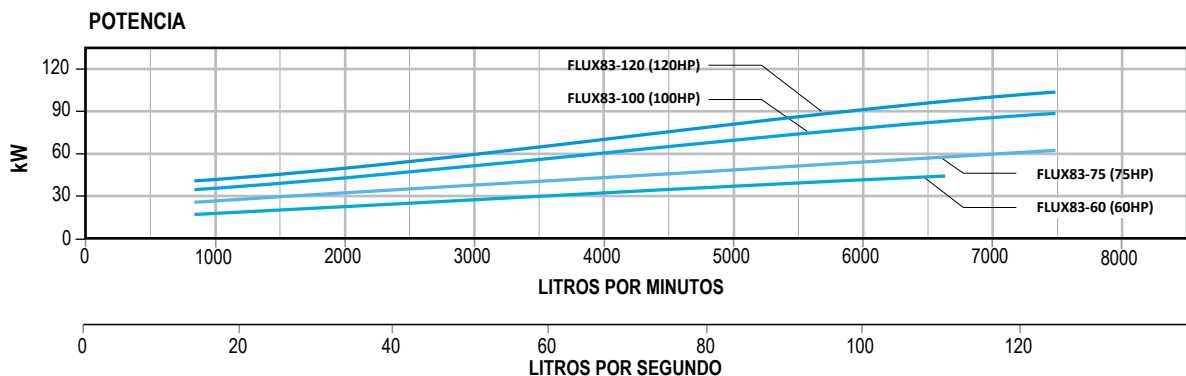
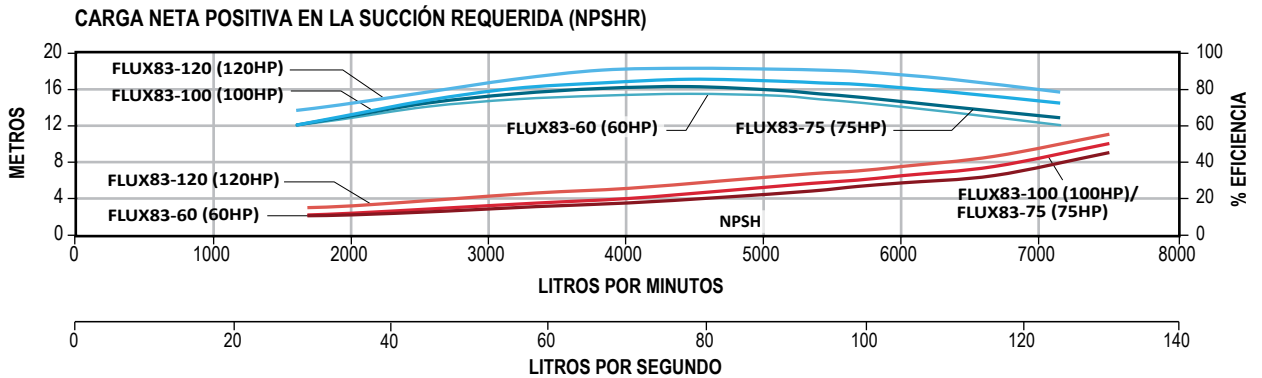
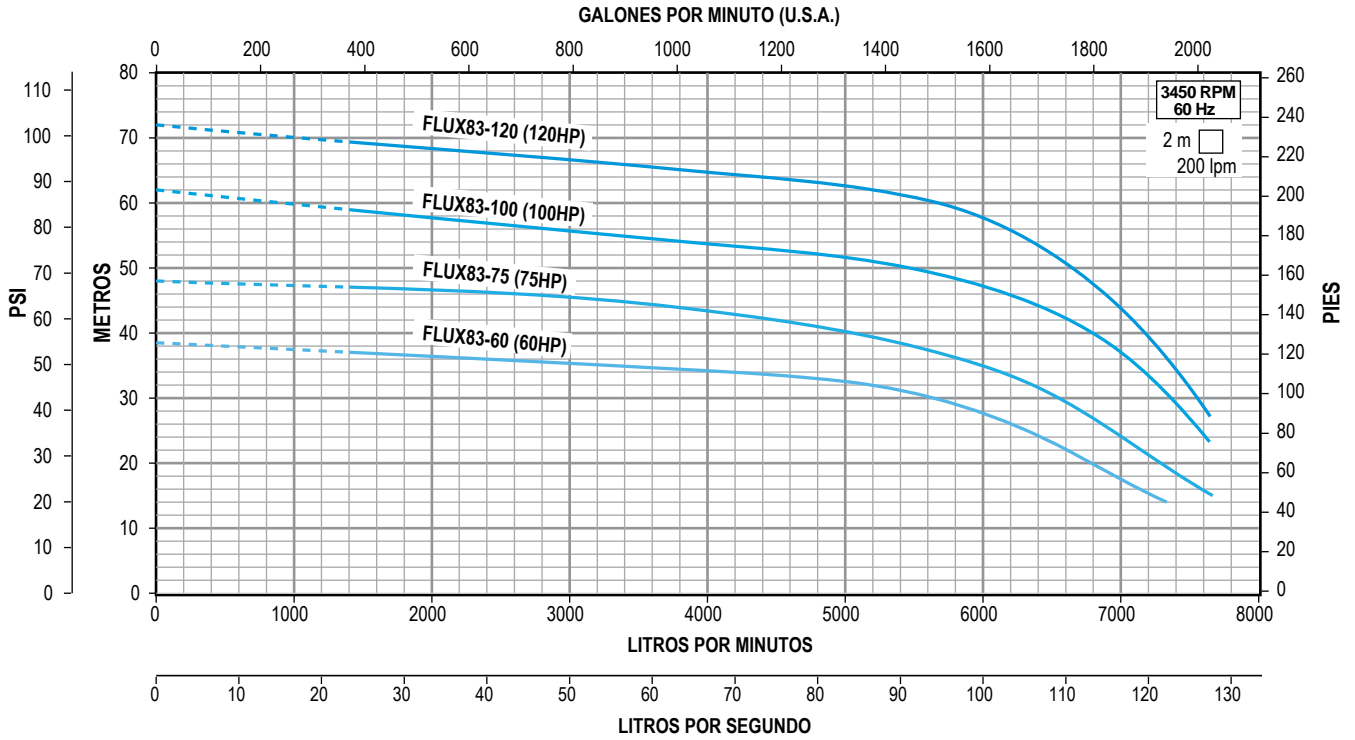

MOTOBOMBAS MULTIETAPAS VERTICALES

LÍNEA INDUSTRIAL

Serie
ATX
ALTAMIRA



EFICIENCIA
PREMIUM
HASTA 94.1%

2
DE AÑOS
DE GARANTÍA



CARACTERÍSTICAS:

- La eficiencia de la bomba es incrementada gracias al uso de la más avanzada ingeniería hidráulica, la alta calidad de sus materiales y la automatización de sus procesos de producción.
- Disponibles en tres diferentes versiones de materiales:
 - **TX:** Acero inoxidable AISI 304 / Hierro vaciado.
 - **TXE:** Acero inoxidable AISI 304.
 - **TXN:** Acero inoxidable AISI 316.
- Disponibles en 12 rangos de flujo y más de 165 de rangos de presión, asegurando al consumidor que encontrará la bomba adecuada para su necesidad.

MÚLTIPLES APLICACIONES:

- Industrial
- Farmacéutica
- Sistemas de agua potable
- Irrigación
- Industria alimenticia
- Petroquímica
- Metal-mecánica
- Campos deportivos
- Lavado de autos
- Centros comerciales
- Edificios (hoteles, oficinas, escuelas, hospitales, grupos de viviendas, cines, restaurantes, etc.)

SON IDEALES PARA:

- Calderas
- Torres de enfriamiento
- Hidroneumáticos sencillos o múltiples
- Sistemas de presión constante
- Sistemas contra incendio
- Cloración
- Filtración
- Equipos de osmosis inversa
- Sistemas de riego
- Lavado industrial
- Autolavados
- Sistemas de aire acondicionado
- Lavanderías
- Rebombes
- Tratamiento de aguas, etc.

AMPLIA GAMA:

Contamos con más de 165 modelos entre los cuales usted podrá seleccionar el más adecuado y de óptima eficiencia para sus necesidades de bombeo.

CARACTERÍSTICAS DE OPERACIÓN:

- Rango de temperatura del agua: -15°C a 120°C
- Máximo contenido de arena: 50 g/m^3

TALLER DE SERVICIO Y REFACCIONES

SERVICIO TÉCNICO:

Para brindar mayor confianza al adquirir motobombas ALTAMIRA serie TX, contamos con personal capacitado para ofrecerle servicios de mantenimiento y reparación.

REFACCIONES:

Respaldo permanente por un amplio inventario de refacciones originales para entrega inmediata.



GRANDES VENTAJAS

Para una mejor eficiencia

Impulsores con nuevo diseño y soldadura laser



El nuevo diseño de impulsores asegura un flujo mejor guiado dentro del impulsor, reduciendo la turbulencia y las pérdidas por fricción, los impulsores son soldados por la más avanzada tecnología laser, la cual permite una incomparable exactitud.

Facilidad, seguridad y rapidez en el mantenimiento a la bomba

Sello mecánico tipo cartucho, en carburo de silicio



El sello mecánico especialmente diseñado incrementa la confiabilidad, y por ser tipo cartucho permite un mantenimiento y acceso sencillo.

Excelente diseño



El eje ranurado provee un adecuado posicionamiento y ajuste de los impulsores, eliminando el deslizamiento entre las superficies de contacto.

Juego de impulsores (Kit) de fácil recambio

Incluye impulsores, eje, tazones, bujes y espaciadores.



Preensamblado
"Listo para instalarse"

Anillo flotante de sellado



El anillo flotante de sellado usado entre pasos, reduce fugas internas e incrementa la eficiencia de la bomba.

TXE

(Acero inoxidable 304)

SERIES: T0.6XE a T13XE



TX

(Base en hierro vaciado)

SERIES: T21X a T41X



TXN

(Acero inoxidable 316)



Nota: Modelos TXN sobre pedido



COMPONENTES PRINCIPALES (VERSIÓN TXE)

ALTAMIRA® Serie TX

Componentes principales fabricados en acero inoxidable.

- 1 Tapa de ventilador en acero para mayor resistencia
- 2 Motor **ALTAMIRA EFICIENCIA PREMIUM** cerrado enfriado por ventilador (TCCV). Acoplamiento IEC. Aislamiento clase F (para alta temperatura). Protección IP55
- 3 Cubierta protectora de cople y eje (acero inoxidable 304)
- 4 Tornillo de purga de aire (acero inoxidable 304)
- 5 Tirantes muy robustos fabricados (acero inoxidable 304)
- 6 7 Impulsores, distanciadores y difusores (acero inoxidable 304)
- 8 Tapón de drenado (acero inoxidable 304)
- 9 Pie de bomba (hierro vaciado)
- 10 Bridas (hierro vaciado)
- 11 Base de cuerpo de bomba (acero inoxidable 304)
- 12 Manga externa (acero inoxidable 304)
- 13 Cubierta superior de cuerpo de bomba (acero inoxidable 304)
- 14 Sello mecánico tipo cartucho en carburo de silicio
- 15 Eje y cople (acero inoxidable 431)
- 16 Soporte superior de bomba (hierro vaciado)
- 17 Caja de conexiones de motor en aluminio

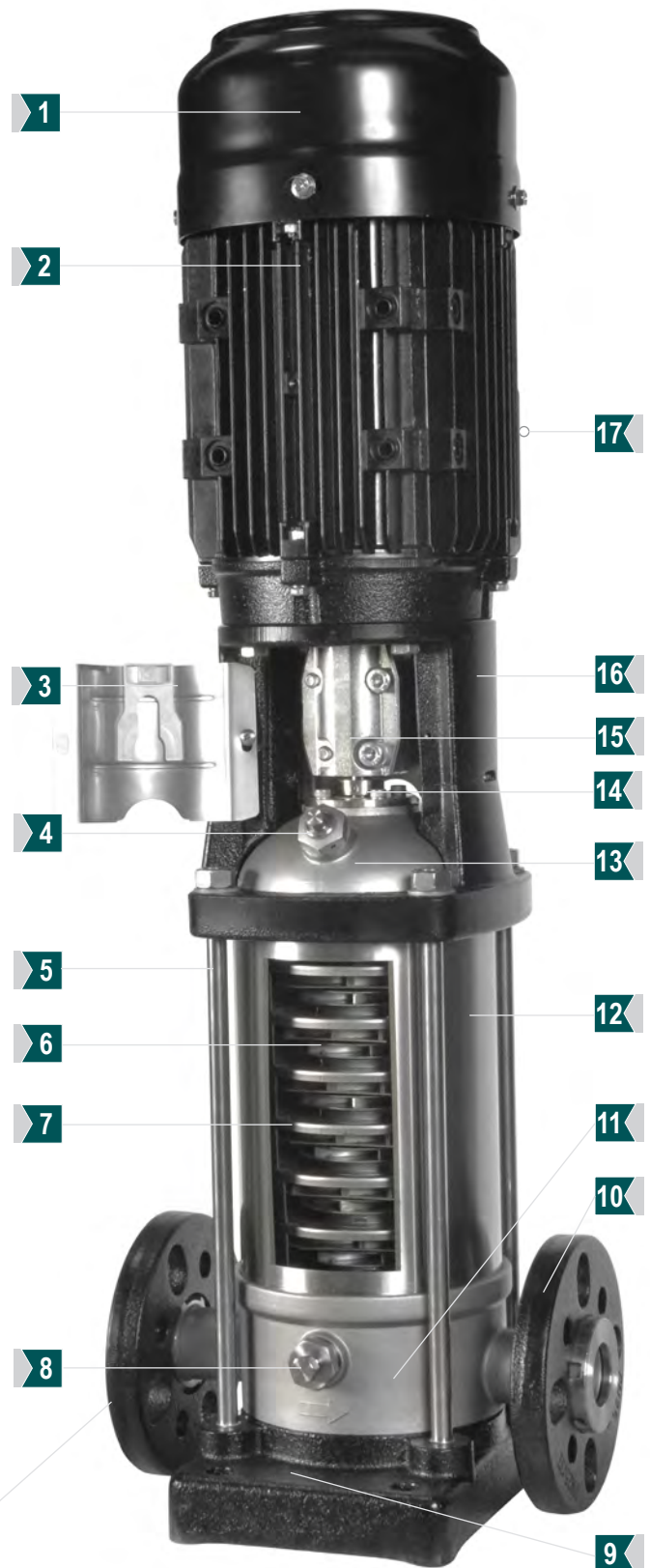

Las motobombas **ALTAMIRA serie TX/TXE** por ser multi-etapas verticales nos permiten ahorrar espacio y además facilitan la instalación por contar con un diseño de succión y descarga en línea.



RANGOS DE OPERACIÓN TX / TXE / TXN

Las motobombas multietapas verticales ALTAMIRA serie TX están disponibles en 12 rangos de flujo, más de 165 rangos de presión y con potencias desde 1/2 hasta 100HP, asegurando al consumidor que encontrará la más adecuada a su necesidad.

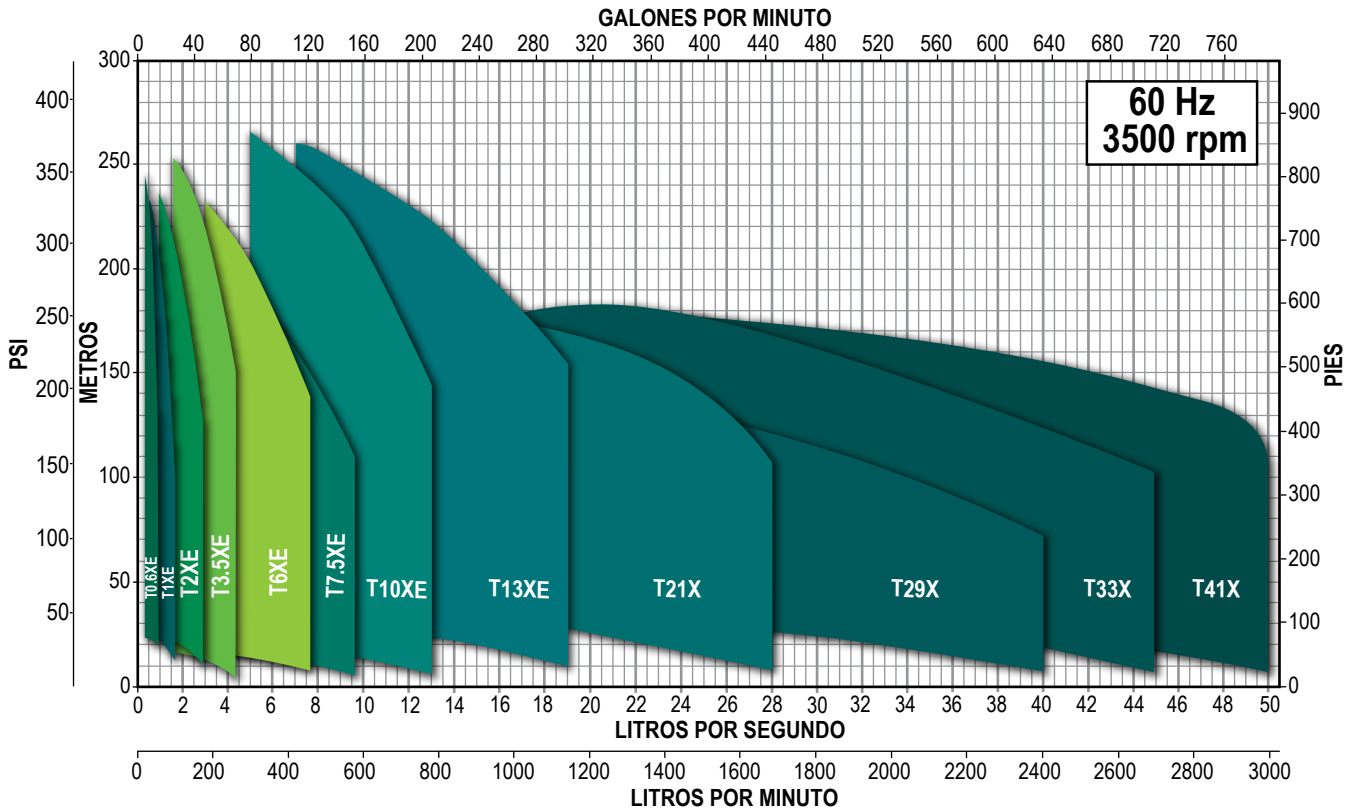

SERIE	CAUDAL NOMINAL		RANGO DE OPERACIÓN		RANGO DE POTENCIA HP
	LPS	GPM	LPS	GPM	
T0.6XE	0.6	9.5	0.2 - 0.8	3.1 - 12.6	0.5 - 4
T1XE	1	15.8	0.4 - 1.5	6.3 - 23.7	0.5 - 5.5
T2XE	2	31.7	0.8 - 2.7	12.6 - 42.7	0.75 - 10
T3.5XE	3.5	55.5	1.6 - 4.3	25.3 - 68.1	1 - 15
T6XE	6	95.1	3 - 7.7	47.5 - 122	2 - 25
T7.5XE	7.5	118	3 - 9.6	47.5 - 152	3 - 25
T10XE	10	158	5 - 13	79.2 - 26	3 - 40
T13XE	13	206	7 - 19	110 - 301	7.5 - 60
T21X	21	332	10 - 28	158 - 443	10 - 60
T29X	29	459	15 - 40	237 - 634	15 - 60
T33X	33	523	16 - 45	253 - 713	25 - 100
T41X	41	649	21 - 50	332 - 792	25 - 100

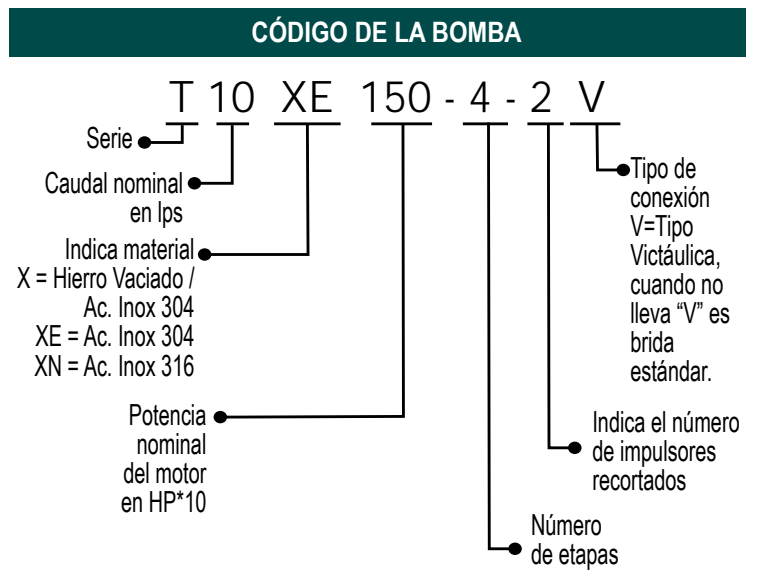

SERIE T0.6XE (para 0.6 lps)

- Impulsores, difusores, tazones, camisa, eje y cople en acero inoxidable
- Sello mecánico tipo cartucho en carburo de silicio
- Rango de temperatura de operación del agua a bombear desde -15 °C a 120 °C
- Motor ALTAMIRA EFICIENCIA PREMIUM cerrado enfriado por ventilador (TCCV)
 - Aislamiento clase F
 - Protección IP 55
 - Temperatura ambiente 50°C
 - Acoplamiento IEC 60 Hz / 3,500 RPM (2 polos)
- Máxima eficiencia: gasto 0.6 lps (9.5 gpm)



Enerwell® ARRANCADOR

ARRANCADOR A TENSIÓN PLENA
EN GABINETE PLÁSTICO

RANGOS DE AMPERAJE
1.6 - 32 A

AMPLIO RANGO DE POTENCIAS
1/2 - 25 HP

ENSAMBLADO EN
MÉXICO



SOLO MOTOBOMBA SOLO ARRANCADOR

CÓDIGO DE MOTOBOMBA	HP	KW	MÁXIMA EFICIENCIA CARGA (m)	FASES X VOLTS	AMP. A PLENA CARGA 220 / 440	PESO NETO (kg) DE MOTOBOMBA TXE / TXN Brida DIN	*CÓDIGO DE ARRANCADOR SUGERIDO			
								SOLO MOTOBOMBA	SOLO ARRANCADOR	
T0.6XE05-2/P324	1/2	0.37	12	3 x 220 / 440	1.7/1.0	25.8	AEWTP 1.6-2.5/220	<input type="checkbox"/>	<input type="checkbox"/>	
T0.6XE05-3/P324			19			26.8	AEWTP 1.6-2.5/220	<input type="checkbox"/>	<input type="checkbox"/>	
T0.6XE05-4/P324			25			26.8	AEWTP 1.6-2.5/220	<input type="checkbox"/>	<input type="checkbox"/>	
T0.6XE07-5/P324	3/4	0.55	32		2.4/1.4	28.9	AEWTP 1.6-2.5/220	<input type="checkbox"/>	<input type="checkbox"/>	
T0.6XE07-6/P324			38				28.9	AEWTP 1.6-2.5/220	<input type="checkbox"/>	<input type="checkbox"/>
T0.6XE10-7/P324	1	0.75	46		3.1/1.8	32.9	AEWTP 2.5-4/220	<input type="checkbox"/>	<input type="checkbox"/>	
T0.6XE10-8/P324			52			33.9	AEWTP 2.5-4/220	<input type="checkbox"/>	<input type="checkbox"/>	
T0.6XE10-9/P324			59			33.9	AEWTP 2.5-4/220	<input type="checkbox"/>	<input type="checkbox"/>	
T0.6XE15-10/P324	1.5	1.1	66		4.0/2.0	41.3	AEWTP 4-6/220	<input type="checkbox"/>	<input type="checkbox"/>	
T0.6XE15-11/P324			72				41.3	AEWTP 4-6/220	<input type="checkbox"/>	<input type="checkbox"/>
T0.6XE15-12/P324			79				42.3	AEWTP 4-6/220	<input type="checkbox"/>	<input type="checkbox"/>
T0.6XE15-13/P324			85				42.3	AEWTP 4-6/220	<input type="checkbox"/>	<input type="checkbox"/>
T0.6XE20-15/P324	2	1.5	101		5.7/3.1	54.3	AEWTP 5.5-8/220	<input type="checkbox"/>	<input type="checkbox"/>	
T0.6XE20-17/P324			114			55.3	AEWTP 5.5-8/220	<input type="checkbox"/>	<input type="checkbox"/>	
T0.6XE30-19/P324	3	2.2	131		8.1/4.2	61.3	AEWTP 7-10/220	<input type="checkbox"/>	<input type="checkbox"/>	
T0.6XE30-21/P324			142			62.3	AEWTP 7-10/220	<input type="checkbox"/>	<input type="checkbox"/>	
T0.6XE30-23/P324			156			63.3	AEWTP 7-10/220	<input type="checkbox"/>	<input type="checkbox"/>	
T0.6XE30-25/P324			169			64.3	AEWTP 7-10/220	<input type="checkbox"/>	<input type="checkbox"/>	
T0.6XE40-27/P324	4	3	185	11/5.6	78.6	AEWTP 9-13/220	<input type="checkbox"/>	<input type="checkbox"/>		

NOTA: Para una adecuada protección y arranque de los motores trifásicos se recomienda instalar un arrancador **ENERWELL®**

*Arrancador sugerido de acuerdo a la relación de potencias y voltajes más comunes. Por favor seleccione el arrancador adecuado de acuerdo al voltaje disponible, la corriente consumida por el motor y el tipo de arranque deseado.

Las bombas **ALTAMIRA serie TXE** están disponibles sobre pedido en versión **TXN** (acero inoxidable 316).

Para calcular el precio de lista de las bombas modelo **TXN** tome el precio de lista del modelo **TXE** y multiplíquelo por 1.35.

Los motores de 1 HP a 3 HP están disponibles en voltaje monofásicos favor de consultar precios en la página 110.



QUIERO COMPRAR

Ahora tus compras a un clic de distancia, solo inicia sesión y selecciona los equipos que requieras

Juego de contrabridas para motobombas ALTAMIRA serie TX (incluyen tornillos y tuercas)

Material de construcción:
Bridas: Hierro vaciado
Tornillos y tuercas: Acero inoxidable 304

Material de construcción:
Bridas, tornillos y tuercas en acero inoxidable 304

KIT DE CONTRABRIDAS (venta por separado)

CÓDIGO	CONEXIONES		TIPO DE CONEXIÓN	MATERIAL DE CONSTRUCCIÓN	INCLUYE	
	SUCCIÓN	DESCARGA				
KB-DN32	1.25"	1.25"	Rosca NPT	Hierro vaciado	Tornillos, tuercas, arandelas, empaques y contrabridas	<input type="checkbox"/>
KB-DN32SS				Acero inox. 304		<input type="checkbox"/>

NOTA: Se recomienda el uso de nuestras contrabridas para una adecuada instalación.



Serie T0.6XE

0.6 lps / 36 lpm / 9.5 gpm

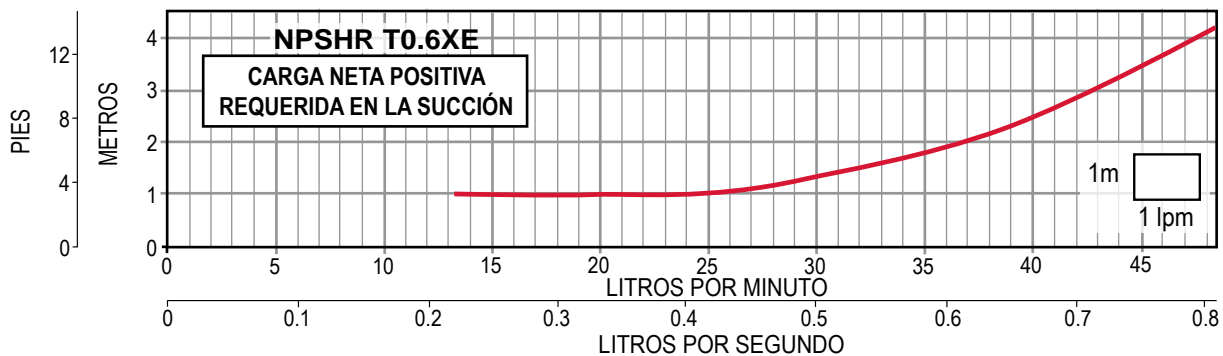
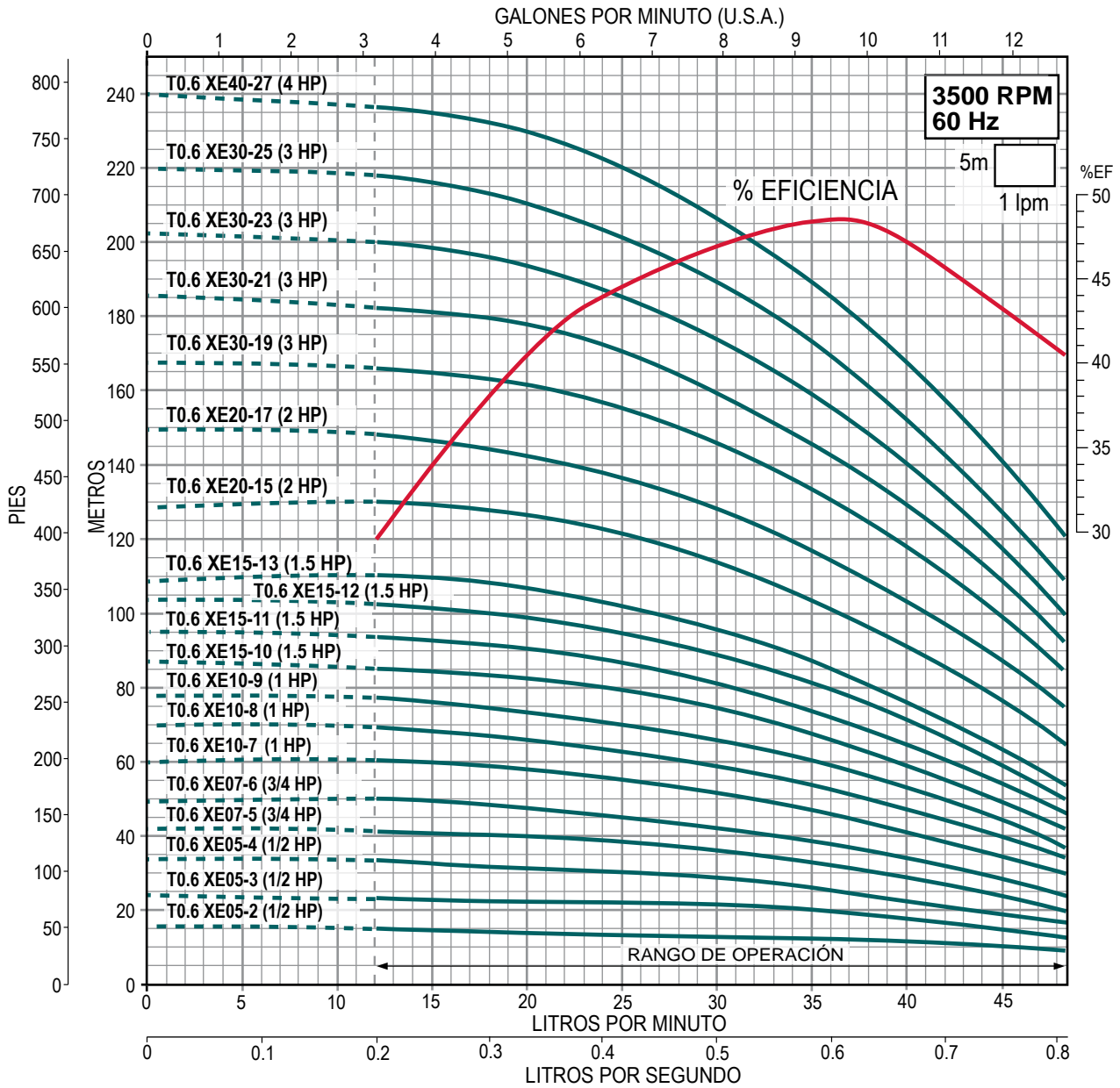

SERIE T1XE (para 1 lps)



- Impulsores, difusores, tazones, camisa, eje y cople en acero inoxidable
- Sello mecánico tipo cartucho en carburo de silicio
- Rango de temperatura de operación del agua a bombear desde -15 °C a 120 °C
- Motor ALTAMIRA EFICIENCIA PREMIUM cerrado enfriado por ventilador (TCCV)
 - Aislamiento clase F
 - Protección IP 55
 - Temperatura ambiente 50 °C
 - Acoplamiento IEC 60 Hz / 3,500 RPM (2 polos)
- Máxima eficiencia: gasto 1 lps (15.8 gpm)



ARRANCADOR

ARRANCADOR A TENSIÓN PLENA EN GABINETE PLÁSTICO

RANGOS DE AMPERAJE
1.6 - 32 A

AMPLIO RANGO DE POTENCIAS
1/2 - 25 HP

ENSAMBLADO EN
MÉXICO

SOLO
MOTOBOMBA

SOLO
ARRANCADOR

CÓDIGO DE MOTOBOMBA	HP	KW	MÁXIMA EFICIENCIA	FASES X VOLTS	AMP. A PLENA CARGA 220 / 440	PESO NETO (kg) DE MOTOBOMBA	*CÓDIGO DE ARRANCADOR SUGERIDO			
			CARGA (m)			TXE / TXN Brida DIN				
T1XE05-2/P324	1/2	0.37	12	3 x 220 / 440	1.7/1.0	25.8	AEWTP 1.6-2.5/220			
T1XE07-3/P324	3/4	0.55	19			27.9	AEWTP 1.6-2.5/220			
T1XE07-4/P324			26			28.9	AEWTP 1.6-2.5/220			
T1XE10-5/P324	1	0.75	33			3.1/1.8	31.9	AEWTP 2.5-4/220		
T1XE15-6/P324	1.5	1.1	41			4.0/2.0	39.3	AEWTP 4-6/220		
T1XE15-7/P324			47					AEWTP 4-6/220		
T1XE15-8/P324			53					AEWTP 4-6/220		
T1XE20-9/P324			62					AEWTP 5.5-8/220		
T1XE20-10/P324	2	1.5	71			5.7/3.1	52.3	AEWTP 5.5-8/220		
T1XE20-11/P324			76					AEWTP 5.5-8/220		
T1XE30-12/P324	3	2.2	82			8.1/4.2	59.3	AEWTP 7-10/220		
T1XE30-13/P324			91					AEWTP 7-10/220		
T1XE30-15/P324			105					AEWTP 7-10/220		
T1XE30-17/P324			118					AEWTP 7-10/220		
T1XE40-19/P324	4	3	135			11.1/5.6	75.6	AEWTP 9-13/220		
T1XE40-21/P324			148					AEWTP 9-13/220		
T1XE40-23/P324			161					AEWTP 9-13/220		
T1XE55-25/P324	5.5	4	179			14.3/7.6	86.5	AEWTP 12-18/220		

NOTA: Para una adecuada protección y arranque de los motores trifásicos se recomienda instalar un arrancador **ENERWELL®**
 *Arrancador sugerido de acuerdo a la relación de potencias y voltajes más comunes. Por favor seleccione el arrancador adecuado de acuerdo al voltaje disponible, la corriente consumida por el motor y el tipo de arranque deseado.
Nota: Las bombas **ALTAMIRA serie TXE** están disponibles sobre pedido en versión **TXN** (acero inoxidable 316). Para calcular el precio de lista de las bombas modelo **TXN** tome el precio de lista del modelo **TXE** y multiplíquelo por 1.35. Los motores de 1 HP a 3 HP están disponibles en voltaje monofásicos favor de consultar precios en la página 110.

QUIERO COMPRAR

Ahora tus compras a un clic de distancia, solo inicia sesión y selecciona los equipos que requieras

Juego de contrabridas para motobombas ALTAMIRA serie TX (incluyen tornillos y tuercas)

Material de construcción:
 Bridas: Hierro vaciado
 Tornillos y tuercas: Acero inoxidable 304

Material de construcción:
 Bridas, tornillos y tuercas en acero inoxidable 304

KIT DE CONTRABRIDAS (venta por separado)

CÓDIGO	CONEXIONES		TIPO DE CONEXIÓN	MATERIAL DE CONSTRUCCIÓN	INCLUYE	
	SUCCIÓN	DESCARGA				
KB-DN32	1.25"	1.25"	Rosca NPT	Hierro vaciado	Tornillos, tuercas, arandelas, empaques y contrabridas	
KB-DN32SS				Acero inox. 304		

NOTA: Se recomienda el uso de nuestras contrabridas para una adecuada instalación.



Serie T1XE

1 lps / 60 lpm / 15.8 gpm

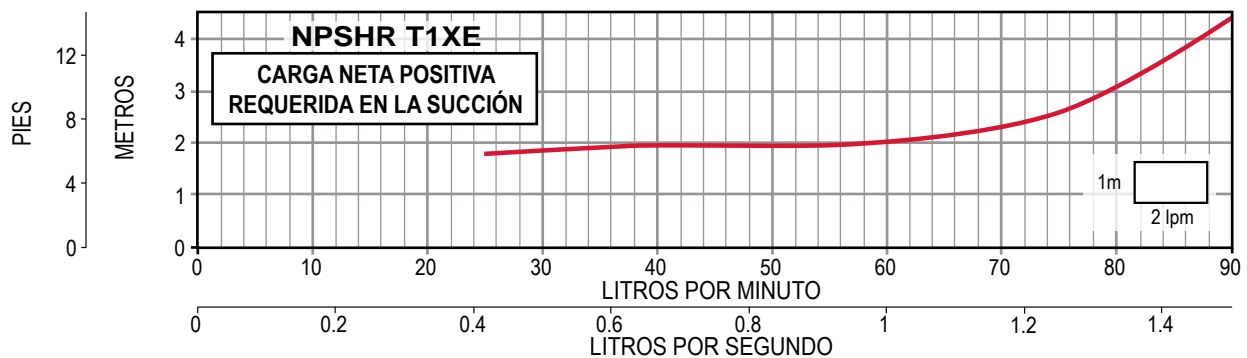
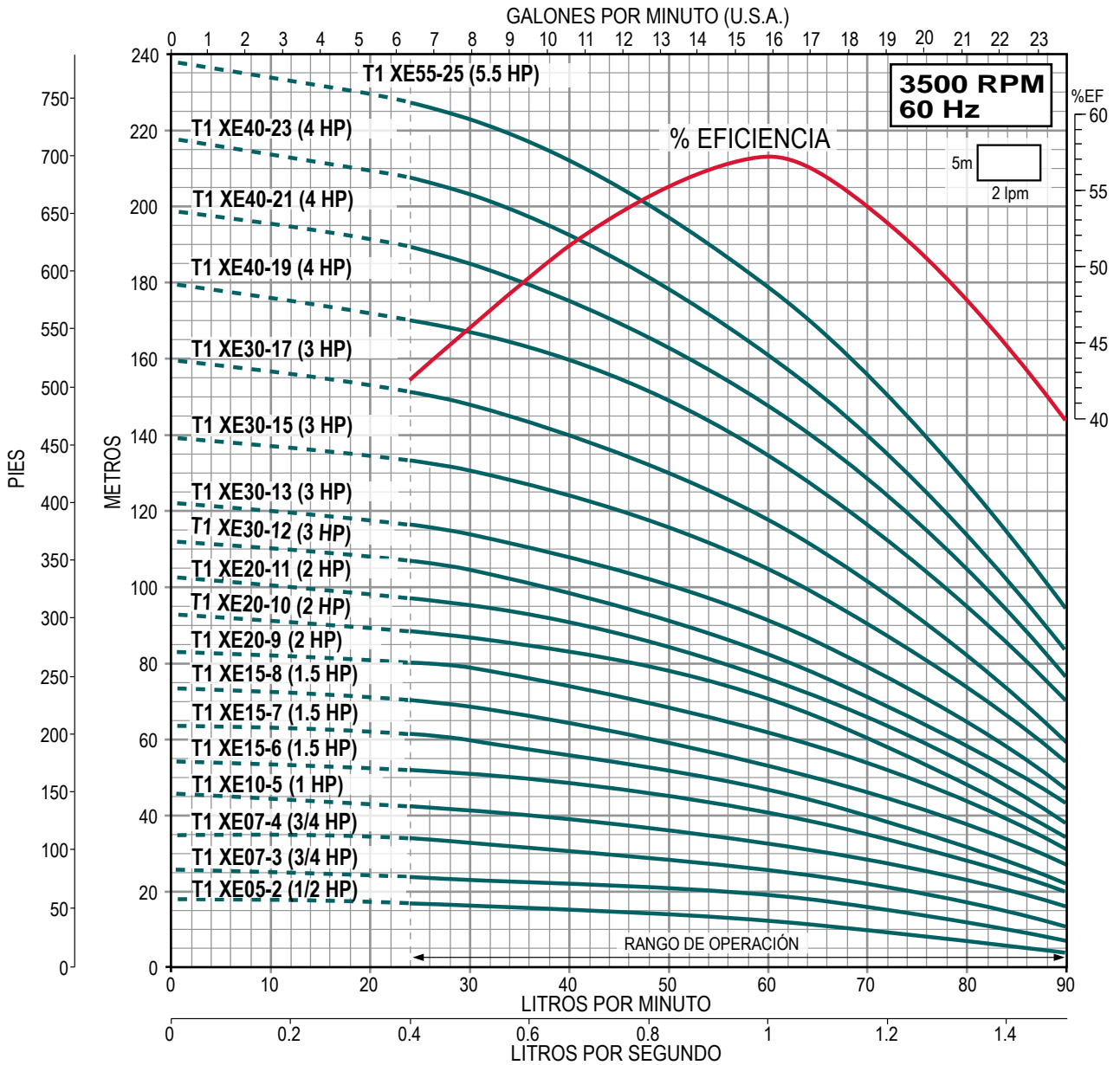

SERIE T2XE (para 2 lps)

- Impulsores, difusores, tazones, camisa, eje y cople en acero inoxidable
- Sello mecánico tipo cartucho en carburo de silicio
- Rango de temperatura de operación del agua a bombear desde -15 °C a 120 °C
- Motor ALTAMIRA EFICIENCIA PREMIUM cerrado enfriado por ventilador (TCCV)
 - Aislamiento clase F
 - Protección IP 55
 - Temperatura ambiente 50°C
 - Acoplamiento IEC 60 Hz / 3,500 RPM (2 polos)
- Máxima eficiencia: gasto 2 lps (31.7 gpm)



Enerwell® ARRANCADOR

ARRANCADOR A TENSIÓN PLENA
EN GABINETE PLÁSTICO

RANGOS DE
AMPERAJE
1.6 - 32 A

AMPLIO RANGO
DE POTENCIAS
1/2 - 25 HP



ENSAMBLADO EN
MÉXICO

SOLO
MOTOBOMBA

SOLO
ARRANCADOR

CÓDIGO DE MOTOBOMBA	HP	KW	MÁXIMA EFICIENCIA CARGA (m)	FASES X VOLTS	AMP. A PLENA CARGA 220 / 440	PESO NETO (kg) DE MOTOBOMBA TXE / TXN Brida DIN	*CÓDIGO DE ARRANCADOR SUGERIDO		
T2XE07-2/P324	3/4	0.55	9	3 x 220 / 440	2.4/1.4	27.9	AEWTP 1.6-2.5/220	⊕	⊕
T2XE15-3/P324	1.5	1.1	16		4.0/2.0	38.3	AEWTP 4-6/220	⊕	⊕
T2XE15-4/P324			23		39.3	AEWTP 4-6/220	⊕	⊕	
T2XE20-5/P324	2	1.5	31		5.7/3.1	51.3	AEWTP 5.5-8/220	⊕	⊕
T2XE30-6/P324			40		58.3	AEWTP 7-10/220	⊕	⊕	
T2XE30-7/P324	3	2.2	47			8.1/4.2	59.3	AEWTP 7-10/220	⊕
T2XE30-8/P324			53		AEWTP 7-10/220			⊕	⊕
T2XE30-9/P324			61		AEWTP 7-10/220			⊕	⊕
T2XE40-10/P324			4		3			69	11.1/5.6
T2XE40-11/P324	76	AEWTP 9-13/220				⊕	⊕		
T2XE40-12/P324	84	AEWTP 9-13/220				⊕	⊕		
T2XE55-13/P324	5.5	4	94		14.3/7.6	84.5	AEWTP 12-18/220	⊕	⊕
T2XE55-14/P324			100				AEWTP 12-18/220	⊕	⊕
T2XE55-15/P324			106				AEWTP 12-18/220	⊕	⊕
T2XE55-16/P324			115				AEWTP 12-18/220	⊕	⊕
T2XE75-18/P324	7.5	5.5	131		19.2/9.8	123.6	AEWTP 17-25/220	⊕	⊕
T2XE75-20/P324			144				AEWTP 17-25/220	⊕	⊕
T2XE75-22/P324			160				AEWTP 17-25/220	⊕	⊕
T2XE100-24/P324			10				7.5	176	25.4/12.8

NOTA: Para una adecuada protección y arranque de los motores trifásicos se recomienda instalar un arrancador ENERWELL®

*Arrancador sugerido de acuerdo a la relación de potencias y voltajes más comunes. Por favor seleccione el arrancador adecuado de acuerdo al voltaje disponible, la corriente consumida por el motor y el tipo de arranque deseado.

Nota: Las bombas ALTAMIRA serie TXE están disponibles sobre pedido en versión TXN (acero inoxidable 316). Para calcular el precio de lista de las bombas modelo TXN tome el precio de lista del modelo TXE y multiplíquelo por 1.35. Los motores de 1 HP a 3 HP están disponibles en voltaje monofásicos favor de consultar precios en la página 110.

QUIERO COMPRAR
Ahora tus compras a un clic de distancia, solo inicia sesión y selecciona los equipos que requieras

Juego de contrabridas para motobombas ALTAMIRA serie TX (incluyen tornillos y tuercas)

Material de construcción:
Bridas: Hierro vaciado
Tornillos y tuercas: Acero inoxidable 304

Material de construcción:
Bridas, tornillos y tuercas en acero inoxidable 304

KIT DE CONTRABRIDAS (venta por separado)

CÓDIGO	CONEXIONES		TIPO DE CONEXIÓN	MATERIAL DE CONSTRUCCIÓN	INCLUYE	
	SUCCIÓN	DESCARGA				
KB-DN32	1.25"	1.25"	Rosca NPT	Hierro vaciado Acero inox. 304	Tornillos, tuercas, arandelas, empaques y contrabridas	⊕
KB-DN32SS						⊕

NOTA: Se recomienda el uso de nuestras contrabridas para una adecuada instalación.

Serie T2XE

2 lps / 120 lpm / 31.7 gpm

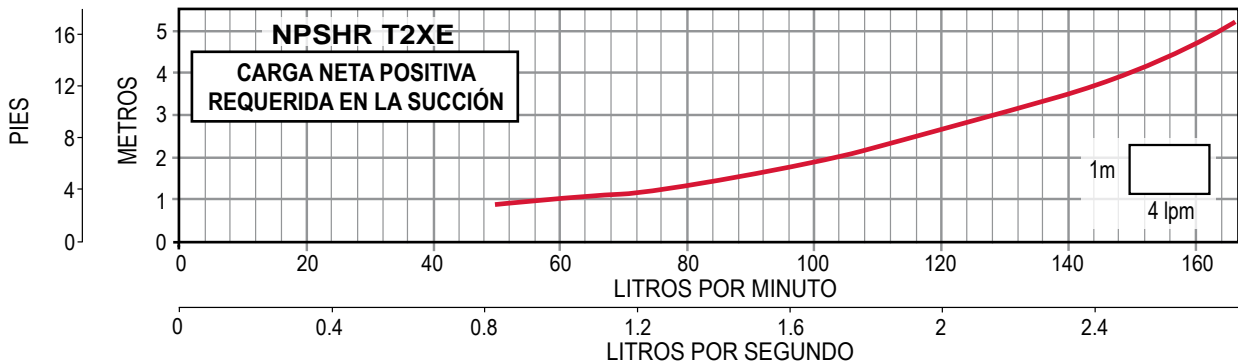
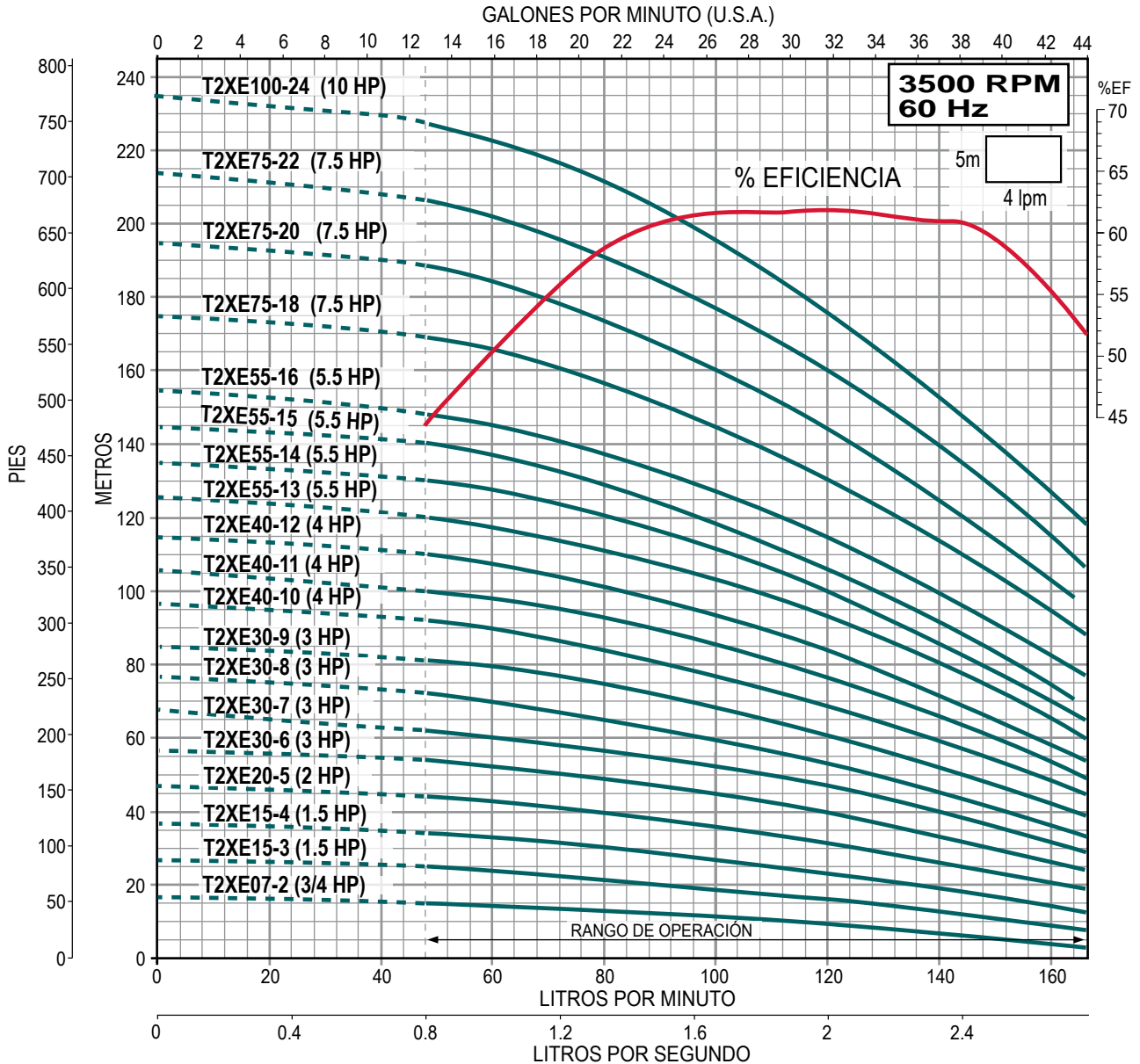

Serie TX SERIE T3.5XE (para 3.5 lps)

- Impulsores, difusores, tazones, camisa, eje y cople en acero inoxidable
- Sello mecánico tipo cartucho en carburo de silicio
- Rango de temperatura de operación del agua a bombear desde -15 °C a 120 °C
- Motor ALTAMIRA EFICIENCIA PREMIUM cerrado enfriado por ventilador (TCCV)
 - Aislamiento clase F
 - Protección IP 55
 - Temperatura ambiente 50 °C
 - Acoplamiento IEC 60 Hz / 3,500 RPM (2 polos)
- Máxima eficiencia: gasto 3.5 lps (55.4 gpm)



ARRANCADOR

ARRANCADOR A TENSIÓN PLENA

EN GABINETE PLÁSTICO RANGOS DE AMPERAJE 1.6 - 32 A AMPLIO RANGO DE POTENCIAS 1/2 - 25 HP	CON INTERRUPTOR TERMOMAGNÉTICO EN GABINETE METÁLICO RANGOS DE AMPERAJE 1.6 - 80 A AMPLIO RANGO DE POTENCIAS 1/2 - 60 HP
---	--

• CONFIABLES • MÚLTIPLES PROTECCIONES • ALTA CALIDAD • ALTA EFICIENCIA

MÉXICO

SOLO MOTOBOMBA

SOLO ARRANCADOR

CÓDIGO DE MOTOBOMBA	HP	KW	MÁXIMA EFICIENCIA CARGA (m)	FASES X VOLTS	AMP. A PLENA CARGA		PESO NETO (kg) DE MOTOBOMBA TXE / TXN Brida DIN	*CÓDIGO DE ARRANCADOR SUGERIDO		
					220 / 440	220 / 440				
T3.5XE10-1/P324	1	0.75	9	3 x 220 / 440	3.1/1.8	34	AEWTP 2.5-4/220			
T3.5XE20-2/P324	2	1.5	19		5.7/3.1	44	AEWTP 5.5-8/220			
T3.5XE30-3/P324	3	2.2	31		8.1/4.2	48	AEWTP 7-10/220			
T3.5XE40-4/P324	4	3	43		11.1/5.6	56	AEWTP 9-13/220			
T3.5XE40-5/P324			53			AEWTP 9-13/220				
T3.5XE55-6/P324	5.5	4	66		14.3/7.6	61	AEWTP 12-18/220			
T3.5XE75-7/P324	7.5	5.5	79		19.2/9.8	90	AEWTP 17-25/220			
T3.5XE75-8/P324			90			AEWTP 17-25/220				
T3.5XE75-9/P324			101			AEWTP 17-25/220				
T3.5XE100-10/P324	10	7.5	113		25.4/12.8	101	AEWTP 23-32/220			
T3.5XE100-12/P324			135			AEWTP 23-32/220				
T3.5XE150-14/P324	15	11	161		36.3/18.1	143	AEWTP 30-40/220I			
T3.5XE150-16/P324			184			AEWTP 30-40/220I				
T3.5XE150-17/P324			195			AEWTP 30-40/220I				

NOTA: Para una adecuada protección y arranque de los motores trifásicos se recomienda instalar un arrancador **ENERWELL®**.
 *Arrancador sugerido de acuerdo a la relación de potencias y voltajes más comunes. Por favor seleccione el arrancador adecuado de acuerdo al voltaje disponible, la corriente consumida por el motor y el tipo de arranque deseado.
Nota: Las bombas **ALTAMIRA serie TXE** están disponibles sobre pedido en versión **TXN** (acero inoxidable 316).
 Para calcular el precio de lista de las bombas modelo **TXN** tome el precio de lista del modelo **TXE** y multiplíquelo por 1.35.
 Los motores de 1 HP a 3 HP están disponibles en voltaje monofásicos favor de consultar precios en la página 110.

QUIERO COMPRAR

Ahora tus compras a un clic de distancia, solo inicia sesión y selecciona los equipos que requieras

Juego de contrabridas para motobombas ALTAMIRA serie TX (incluyen tornillos y tuercas)

Material de construcción:
 Bridas: Hierro vaciado
 Tornillos y tuercas: Acero inoxidable 304

Material de construcción:
 Bridas, tornillos y tuercas en acero inoxidable 304

KIT DE CONTRABRIDAS (venta por separado)

CÓDIGO	CONEXIONES		TIPO DE CONEXIÓN	MATERIAL DE CONSTRUCCIÓN	INCLUYE	
	SUCCIÓN	DESCARGA				
KB-DN40	1.5"	1.5"	Rosca NPT	Hierro vaciado	Tornillos, tuercas, arandelas, empaques y contrabridas	
KB-DN40SS				Acero inox. 304		

NOTA: Se recomienda el uso de nuestras contrabridas para una adecuada instalación.

Serie T3.5XE

3.5 lps / 210 lpm / 55.4 gpm

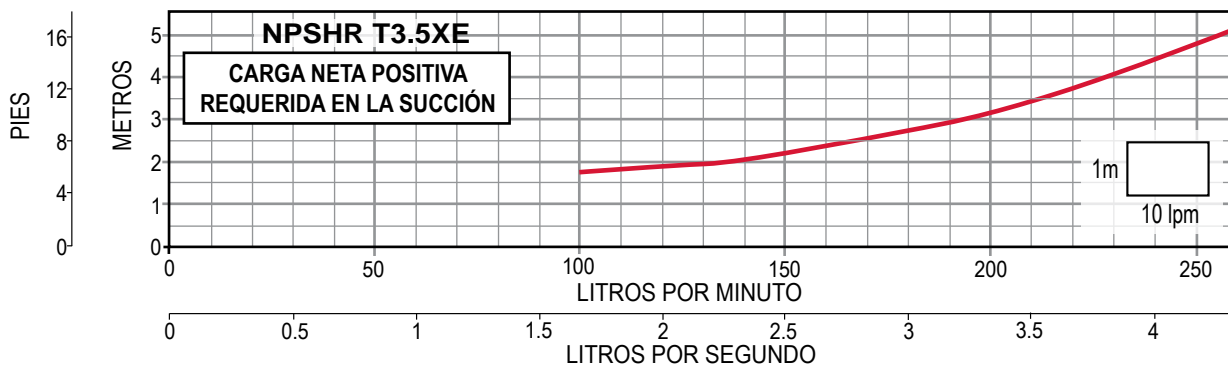
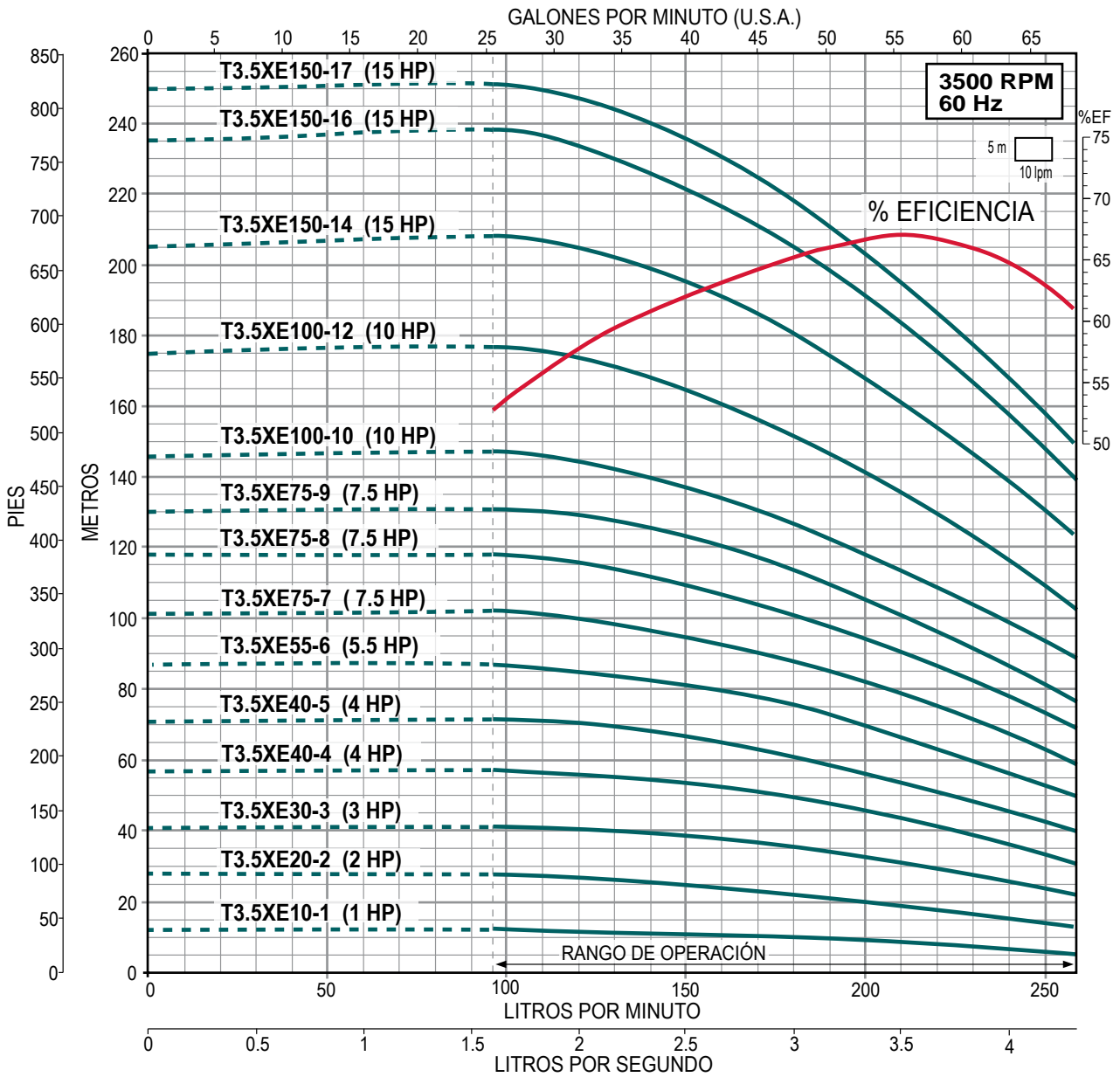

- Impulsores, difusores, tazones, camisa, eje y cople en acero inoxidable
- Sello mecánico tipo cartucho en carburo de silicio
- Rango de temperatura de operación del agua a bombear desde -15 °C a 120 °C
- Motor ALTAMIRA EFICIENCIA PREMIUM cerrado enfriado por ventilador (TCCV)
 - Aislamiento clase F
 - Protección IP 55
 - Temperatura ambiente 50 °C
 - Acoplamiento IEC 60 Hz / 3,500 RPM (2 polos)
- Máxima eficiencia: gasto 6 lps (95.1 gpm)



ARRANCADOR

ARRANCADOR A TENSIÓN PLENA

EN GABINETE PLÁSTICO RANGOS DE AMPERAJE 1.6 - 32 A AMPLIO RANGO DE POTENCIAS 1/2 - 25 HP	CON INTERRUPTOR TERMOMAGNÉTICO EN GABINETE METÁLICO RANGOS DE AMPERAJE 1.6 - 80 A AMPLIO RANGO DE POTENCIAS 1/2 - 60 HP
---	--

• CONFIABLES • MÚLTIPLES PROTECCIONES
 • ALTA CALIDAD • ALTA EFICIENCIA

MÉXICO



CÓDIGO DE MOTOBOMBA	HP	KW	MÁXIMA EFICIENCIA CARGA (m)	FASES X VOLTS	AMP. A PLENA CARGA		PESO NETO (kg) DE MOTOBOMBA TXE / TXN Brida DIN	*CÓDIGO DE ARRANCADOR SUGERIDO		
					220 / 440					
T6XE20-1/P324	2	1.5	11	3 x 220 / 440	5.7/3.1	62.3	AEWTP 5.5-8/220			
T6XE40-2/P324	4	3	29		11.1/5.6	81.6	AEWTP 9-13/220			
T6XE55-3/P324	5.5	4	44		14.3/7.6	92.5	AEWTP 12-18/220			
T6XE75-4/P324	7.5	5.5	60		19.2/9.8	137.6	AEWTP 17-25/220			
T6XE100-5/P324	10	7.5	76		25.4/12.8	154.3	AEWTP 23-32/220			
T6XE150-6/P324	15	11	93		36.3/18.1	219	AEWTP 30-40/220I			
T6XE150-7/P324			108				220	AEWTP 30-40/220I		
T6XE150-8/P324			122				221	AEWTP 30-40/220I		
T6XE200-9/P324	20	15	140		48.5/23.5	245	AEWTP 37-50/220I			
T6XE200-10/P324			156				246	AEWTP 37-50/220I		
T6XE250-12/P324	25	18.5	189		59.7/28.5	306	AEWTP 23-32/440			

NOTA: Para una adecuada protección y arranque de los motores trifásicos se recomienda instalar un arrancador **ENERWELL®**

*Arrancador sugerido de acuerdo a la relación de potencias y voltajes más comunes. Por favor seleccione el arrancador adecuado de acuerdo al voltaje disponible, la corriente consumida por el motor y el tipo de arranque deseado.

Nota: Las bombas **ALTAMIRA serie TXE** están disponibles sobre pedido en versión **TXN** (acero inoxidable 316). Para calcular el precio de lista de las bombas modelo **TXN** tome el precio de lista del modelo **TXE** y multiplíquelo por 1.35. Los motores de 1 HP a 3 HP están disponibles en voltaje monofásico favor de consultar precios en la página 110.

QUIERO COMPRAR

Ahora tus compras a un clic de distancia, solo inicia sesión y selecciona los equipos que requieras

Juego de contrabridas para motobombas ALTAMIRA serie TX (incluyen tornillos y tuercas)

Material de construcción:
 Bridas: Hierro vaciado
 Tornillos y tuercas: Acero inoxidable 304

Material de construcción:
 Bridas, tornillos y tuercas en acero inoxidable 304

KIT DE CONTRABRIDAS (venta por separado)

CÓDIGO	CONEXIONES		TIPO DE CONEXIÓN	MATERIAL DE CONSTRUCCIÓN	INCLUYE	
	SUCCIÓN	DESCARGA				
KB-DN50	2"	2"	Rosca NPT	Hierro vaciado	Tornillos, tuercas, arandelas, empaques y contrabridas	
KB-DN50SS				Acero inox. 304		

NOTA: Se recomienda el uso de nuestras contrabridas para una adecuada instalación.

Serie T6XE

6 lps / 360 lpm / 95.1 gpm

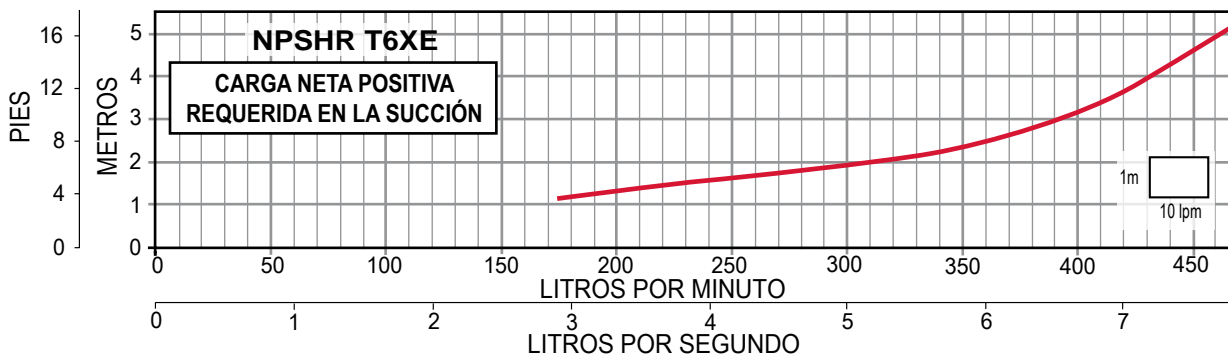
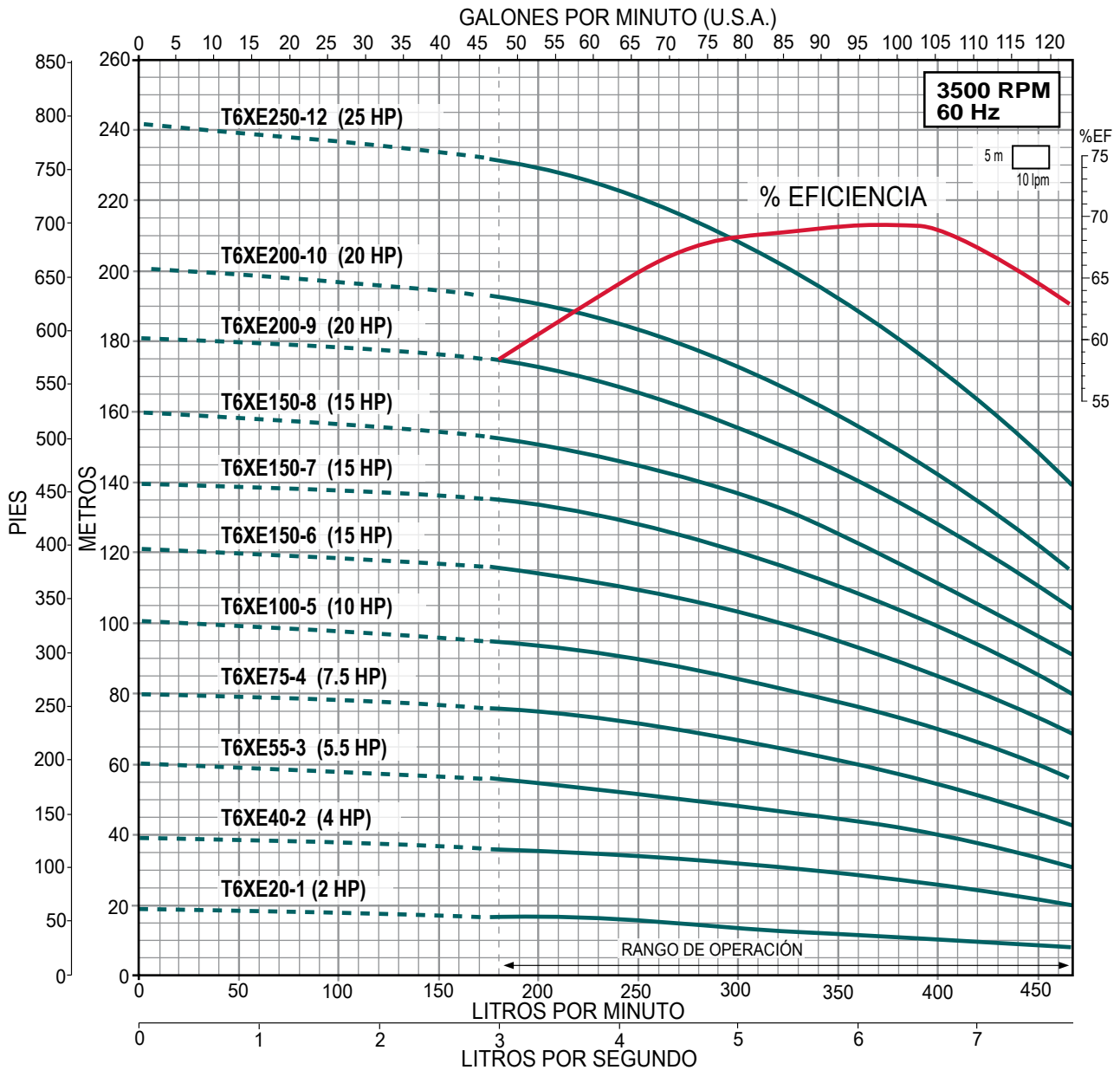

ALTAMIRA® MOTOBOMBAS MULTIETAPAS VERTICALES

Serie **TX**

SERIE T7.5XE (para 7.5 lps)

- Impulsores, difusores, tazones, camisa, eje y cople en acero inoxidable
- Sello mecánico tipo cartucho en carburo de silicio
- Rango de temperatura de operación del agua a bombear desde -15 °C a 120 °C
- Motor ALTAMIRA EFICIENCIA PREMIUM cerrado enfriado por ventilador (TCCV)
 - Aislamiento clase F
 - Protección IP 55
 - Temperatura ambiente 50 °C
 - Acoplamiento IEC 60 Hz / 3,500 RPM (2 polos)
- Máxima eficiencia: gasto 7.5 lps (118.8 gpm)

2 AÑOS DE GARANTÍA



Certificado bajo la NOM
En motores desde 1 hasta 100 HP

Enerwell® ARRANCADOR

ARRANCADOR A TENSIÓN PLENA

EN GABINETE PLÁSTICO



RANGOS DE AMPERAJE
1.6 - 32 A

AMPLIO RANGO DE POTENCIAS
1/2 - 25 HP

CON INTERRUPTOR TERMOMAGNÉTICO EN GABINETE METÁLICO



RANGOS DE AMPERAJE
1.6 - 80 A

AMPLIO RANGO DE POTENCIAS
1/2 - 60 HP

• CONFIABLES - MÚLTIPLES PROTECCIONES
• ALTA CALIDAD - ALTA EFICIENCIA

REGISTRADO EN MÉXICO

SOLO MOTOBOMBA

SOLO ARRANCADOR

CÓDIGO DE MOTOBOMBA	HP	KW	MÁXIMA EFICIENCIA CARGA (m)	FASES X VOLTS	AMP. A PLENA CARGA		PESO NETO (kg) DE MOTOBOMBA TXE / TXN Brida DIN	*CÓDIGO DE ARRANCADOR SUGERIDO		
					220 / 440	220 / 440				
T7.5XE30-1/P324	3	2.2	12	3 x 220 / 440	8.1/4.2	68.3	AEWTP 7-10/220			
T7.5XE55-2/P324	5.5	4	29		14.3/7.6	94.5	AEWTP 12-18/220			
T7.5XE75-3/P324	7.5	5.5	46		19.2/9.8	103.6	AEWTP 17-25/220			
T7.5XE100-4/P324	10	7.5	61		25.4/12.8	153.3	AEWTP 23-32/220			
T7.5XE150-5/P324	15	11	79		36.3/18.1	217	AEWTP 30-40/220I			
T7.5XE150-6/P324			96			219	AEWTP 30-40/220I			
T7.5XE200-7/P324	20	15	112		48.5/23.5	242	AEWTP 37-50/220I			
T7.5XE200-8/P324			129			243	AEWTP 37-50/220I			
T7.5XE250-10/P324	25	18.5	163		59.7/28.5	303	AEWTP 23-32/440			

NOTA: Para una adecuada protección y arranque de los motores trifásicos se recomienda instalar un arrancador **ENERWELL®**

*Arrancador sugerido de acuerdo a la relación de potencias y voltajes más comunes. Por favor seleccione el arrancador adecuado de acuerdo al voltaje disponible, la corriente consumida por el motor y el tipo de arranque deseado.

Nota: Las bombas **ALTAMIRA serie TXE** están disponibles sobre pedido en versión **TXN** (acero inoxidable 316).

Para calcular el precio de lista de las bombas modelo **TXN** tome el precio de lista del modelo **TXE** y multiplíquelo por 1.35.

Los motores de 1 HP a 3 HP están disponibles en voltaje monofásico favor de consultar precios en la página 110.

QUIERO COMPRAR



Ahora tus compras a un clic de distancia, solo inicia sesión y selecciona los equipos que requieras

Juego de contrabridas para motobombas ALTAMIRA serie TX (incluyen tornillos y tuercas)

Material de construcción:

Bridas: Hierro vaciado

Tornillos y tuercas:

Acero inoxidable 304



Material de construcción:

Bridas, tornillos y tuercas

en acero inoxidable 304



KIT DE CONTRABRIDAS (venta por separado)

CÓDIGO	CONEXIONES		TIPO DE CONEXIÓN	MATERIAL DE CONSTRUCCIÓN	INCLUYE	
	SUCCIÓN	DESCARGA				
KB-DN50	2"	2"	Rosca NPT	Hierro vaciado	Tornillos, tuercas, arandelas, empaques y contrabridas	
KB-DN50SS				Acero inox. 304		

NOTA: Se recomienda el uso de nuestras contrabridas para una adecuada instalación.



Serie T7.5XE

7.5 lps / 450 lpm / 118.8 gpm

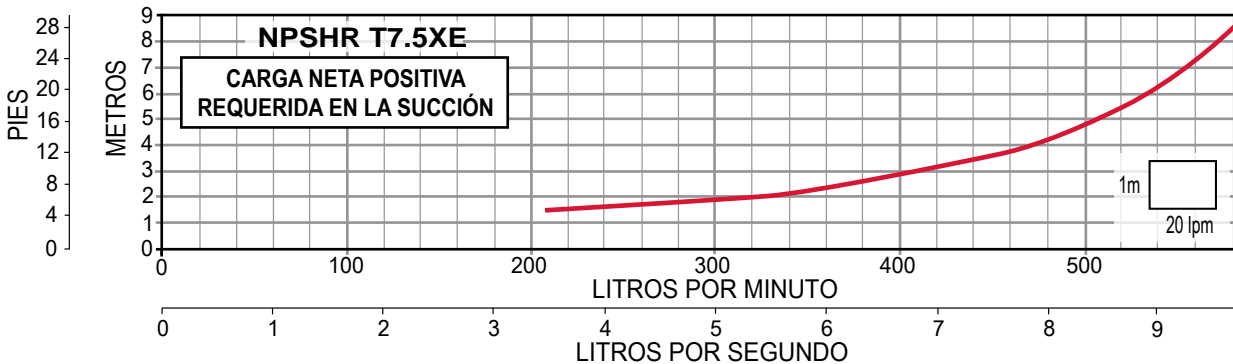
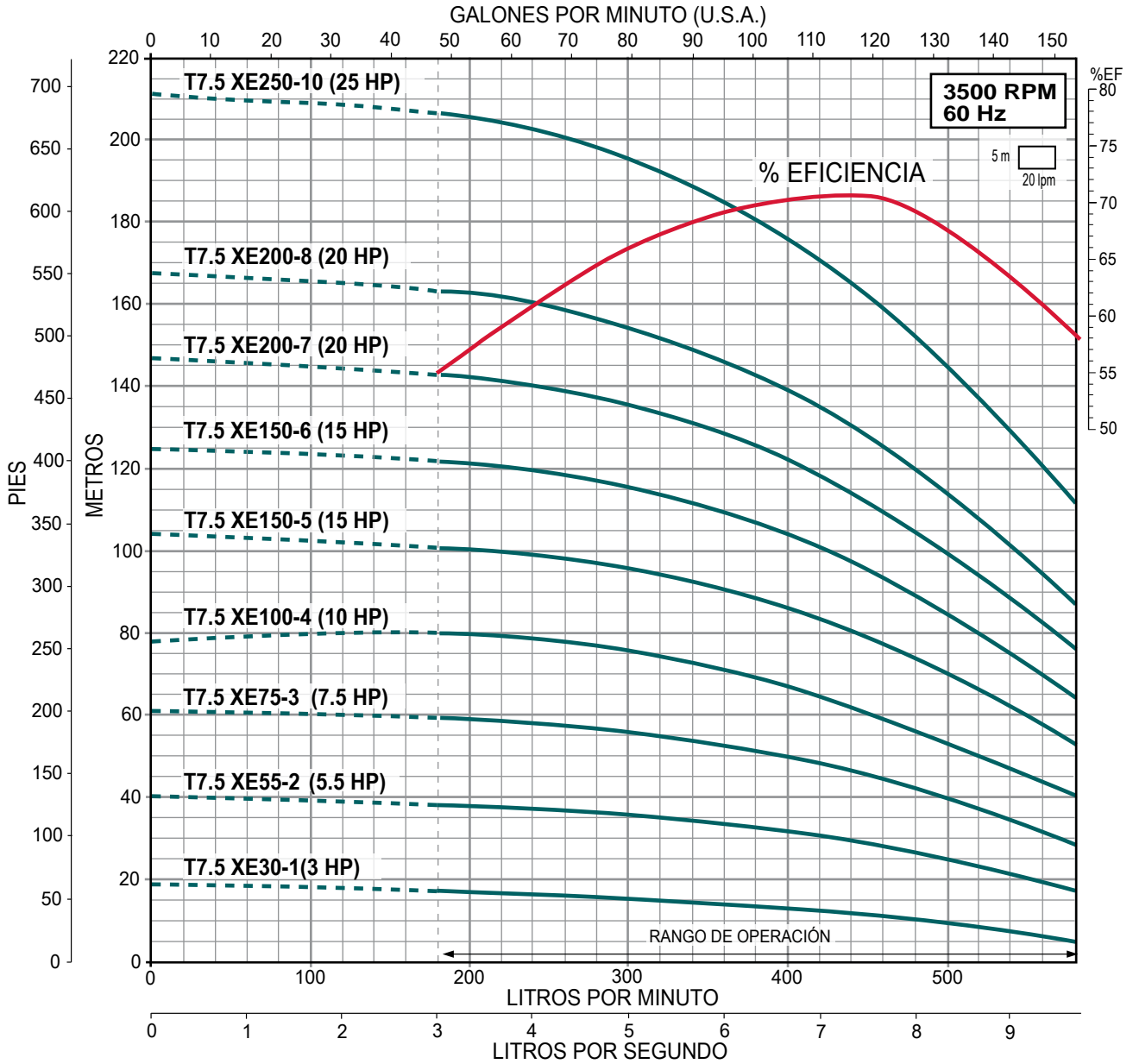



- Impulsores, difusores, tazones, camisa, eje y cople en acero inoxidable
- Sello mecánico tipo cartucho en carburo de silicio
- Rango de temperatura de operación del agua a bombear desde -15 °C a 120 °C
- Motor ALTAMIRA EFICIENCIA PREMIUM cerrado enfriado por ventilador (TCCV)
 - Aislamiento clase F
 - Protección IP 55
 - Temperatura ambiente 50 °C
 - Acoplamiento IEC 60 Hz / 3,500 RPM (2 polos)
- Máxima eficiencia: gasto 10 lps (158.8 gpm)



ARRANCADOR

A TENSIÓN PLENA

EN GABINETE PLÁSTICO RANGOS DE AMPERAJE 1.6 - 32 A AMPLIO RANGO DE POTENCIAS 1/2 - 25 HP	CON INTERRUPTOR TERMOMAGNÉTICO EN GABINETE METÁLICO RANGOS DE AMPERAJE 1.6 - 80 A AMPLIO RANGO DE POTENCIAS 1/2 - 60 HP	A TENSIÓN REDUCIDA TIPO AUTOTRANSFORMADOR RANGOS DE AMPERAJE 10 - 390 A AMPLIO RANGO DE POTENCIAS 7.5 - 300 HP
---	--	---

• CONFIABLES • MÚLTIPLES PROTECCIONES • ALTA CALIDAD • ALTA EFICIENCIA

ENCABALADO EN MEXICO

**SOLO
MOTOBOMBA**

**SOLO
ARRANCADOR**

CÓDIGO DE MOTOBOMBA	HP	KW	MÁXIMA EFICIENCIA CARGA (m)	FASES X VOLTS	AMP. A PLENA CARGA		PESO NETO (kg) DE MOTOBOMBA TXE / TXN Brida DIN	*CÓDIGO DE ARRANCADOR SUGERIDO		
					220 / 440	220 / 440				
T10XE30-1-1/P324	3	2.2	14	3 x 220 / 440	8.1/4.2	89.3	AEWTP 7-10/220			
T10XE40-1/P324	4	3	20		11.1/5.6	102.6	AEWTP 9-13/220			
T10XE75-2-2/P324	7.5	5.5	32		19.2/9.8	147.	AEWTP 17-25/220			
T10XE75-2-1/P324			37		AEWTP 17-25/220					
T10XE100-2/P324	10	7.5	42		25.4/12.8	⁶ 162.3	AEWTP 23-32/220			
T10XE150-3-2/P324	15	11	53		36.3/18.1	233	AEWTP 30-40/220I			
T10XE150-3/P324			65				AEWTP 30-40/220I			
T10XE150-4-2/P324			78				AEWTP 30-40/220I			
T10XE200-4/P324			87				AEWTP 37-50/220I			
T10XE200-5-2/P324	20	15	99		48.5/23.5	261	AEWTP 37-50/220I			
T10XE250-5/P324			109				AEWTP 23-32/440			
T10XE250-6-2/P324	25	18.5	120		59.7/28.5	321	AEWTP 23-32/440			
T10XE250-6/P324			130				AEWTP 23-32/440			
T10XE300-7-2/P324	30	22	145		70.4/33.8	380	AEWTR+/29-42/440			
T10XE300-7/P324			152				AEWTR+/29-42/440			
T10XE400-8-2/P324	40	30	169		95.7/47.9	556	AEWTR+/42-70/440			
T10XE400-8/P324			178				AEWTR+/42-70/440			
T10XE400-9-2/P324			191			559	AEWTR+/42-70/440			
T10XE400-9/P324			200				AEWTR+/42-70/440			
T10XE400-10-2/P324			212			562	AEWTR+/42-70/440			
							AEWTR+/42-70/440			

NOTA: Para una adecuada protección y arranque de los motores trifásicos se recomienda instalar un arrancador ENERWELL®

*Arrancador sugerido de acuerdo a la relación de potencias y voltajes más comunes. Por favor seleccione el arrancador adecuado de acuerdo al voltaje disponible, la corriente consumida por el motor y el tipo de arranque deseado.

Nota: Las bombas ALTAMIRA serie TXE están disponibles sobre pedido en versión TXN (acero inoxidable 316).

Para calcular el precio de lista de las bombas modelo TXN tome el precio de lista del modelo TXE y multiplíquelo por 1.35. Los motores de 1 HP a 3 HP están disponibles en voltaje monofásico favor de consultar precios en la página 110.

QUIERO COMPRAR

Ahora tus compras a un clic de distancia, solo inicia sesión y selecciona los equipos que requieras

Juego de contrabridas para motobombas ALTAMIRA serie TX (incluyen tornillos y tuercas)

Material de construcción:

Bridas: Hierro vaciado

Tornillos y tuercas: Acero inoxidable 304

Material de construcción:

Bridas, tornillos y tuercas en acero inoxidable 304

KIT DE CONTRABRIDAS (venta por separado)

CÓDIGO	CONEXIONES		TIPO DE CONEXIÓN	MATERIAL DE CONSTRUCCIÓN	INCLUYE	
	SUCCIÓN	DESCARGA				
KB-DN65	2.5"	2.5"	Rosca NPT	Hierro vaciado	Tornillos, tuercas, arandelas, empaques y contrabridas	
KB-DN65SS				Acero inox. 304		

NOTA: Se recomienda el uso de nuestras contrabridas para una adecuada instalación.

Serie T10XE

10 lps / 600 lpm / 158.8 gpm

GALONES POR MINUTO (U.S.A.)

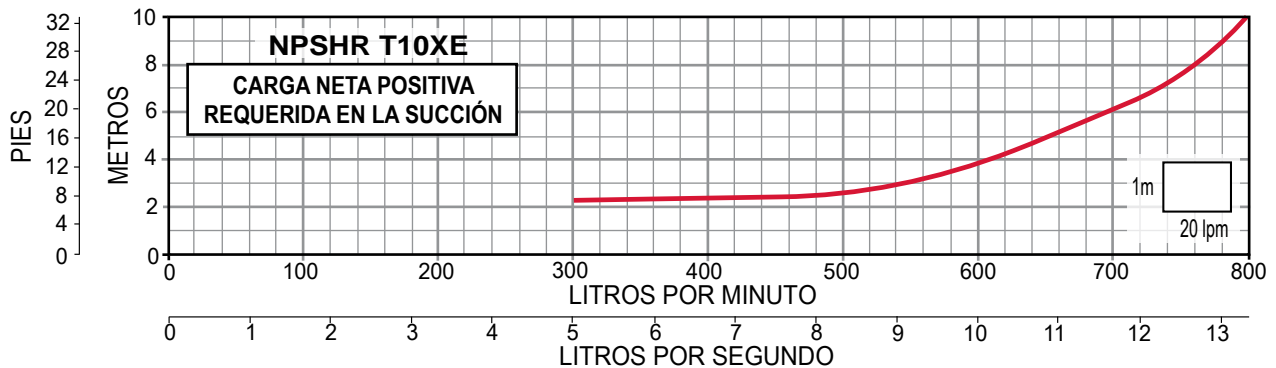
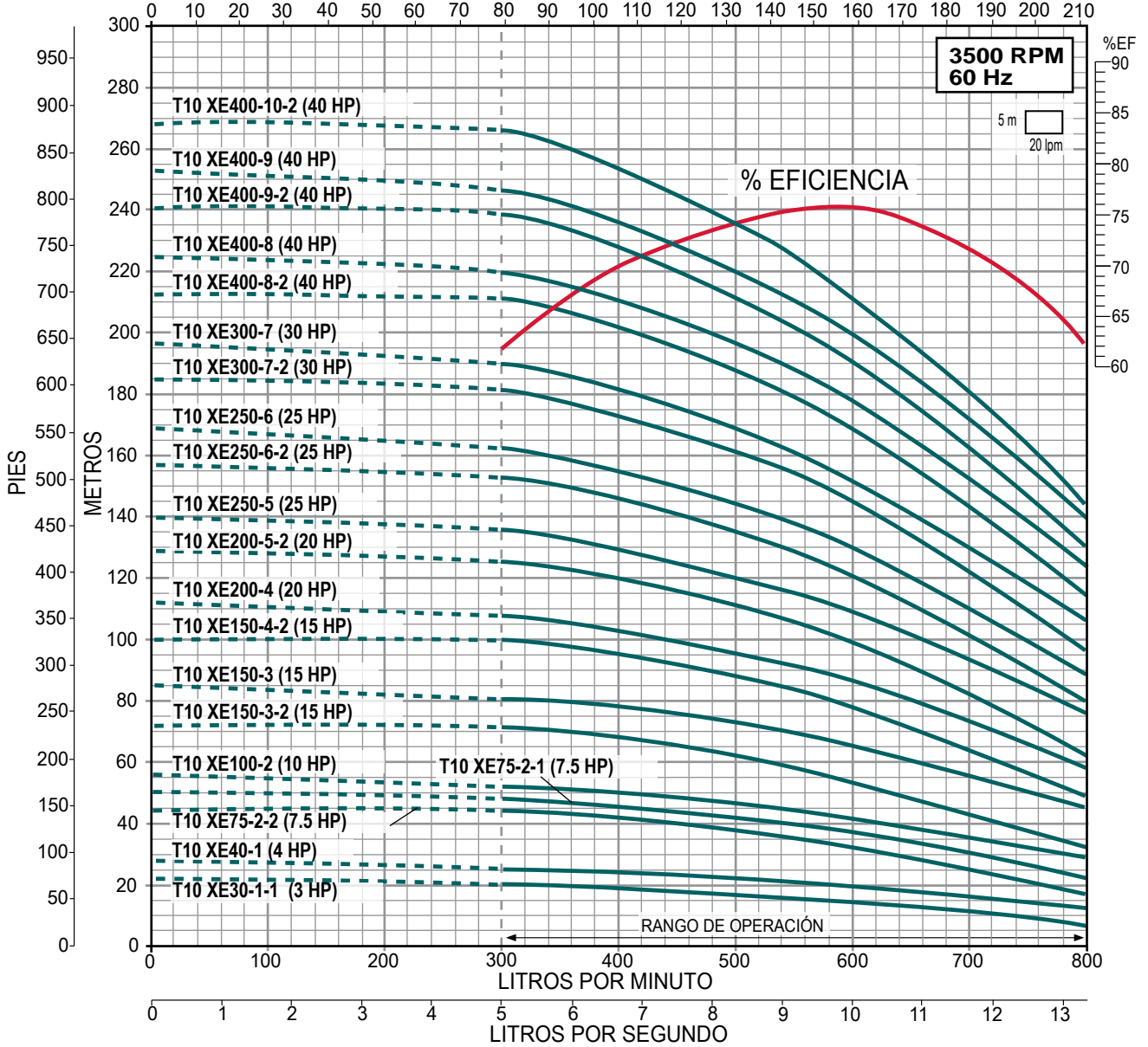

SERIE T13XE (para 13 Ips)



ARRANCADOR

A TENSION PLENA		A TENSION REDUCIDA TIPO AUTOTRANSFORMADOR	
EN GABINETE PLÁSTICO	CON INTERRUPTOR TERMOMAGNÉTICO EN GABINETE METÁLICO		
RANGOS DE AMPERAJE 1.6 - 32 A	RANGOS DE AMPERAJE 1.6 - 80 A	RANGOS DE AMPERAJE 10 - 390 A	
AMPLIO RANGO DE POTENCIAS 1/2 - 25 HP	AMPLIO RANGO DE POTENCIAS 1/2 - 60 HP	AMPLIO RANGO DE POTENCIAS 7.5 - 300 HP	
• CONFIABLES • MÚLTIPLES PROTECCIONES • ALTA CALIDAD • ALTA EFICIENCIA			DESARROLLADO EN MÉXICO

- Impulsores, difusores, tazones, camisa, eje y coque en acero inoxidable
- Sello mecánico tipo cartucho en carburo de silicio
- Rango de temperatura de operación del agua a bombear desde -15 °C a 120 °C
- Motor ALTAMIRA EFICIENCIA PREMIUM cerrado enfriado por ventilador (TCCV)
 - Aislamiento clase F
 - Protección IP 55
 - Temperatura ambiente 50 °C
 - Acoplamiento IEC 60 Hz / 3,500 RPM (2 polos)
- Máxima eficiencia: gasto 13 Ips (206 gpm)



SOLO MOTOBOMBA

SOLO ARRANCADOR

CÓDIGO DE MOTOBOMBA	HP	KW	MÁXIMA EFICIENCIA CARGA (m)	FASES X VOLTS	AMP. A PLENA CARGA		PESO NETO (kg) DE MOTOBOMBA	*CÓDIGO DE ARRANCADOR SUGERIDO		
					220 / 440	Brida DIN				
T13XE75-1-1/P324	7.5	5.5	24	3 x 220 / 440	19.2/9.8	150.6	150.6	AEWTP 17-25/220		
T13XE100-1/P324	10	7.5	30		25.4/12.8	166.3	166.3	AEWTP 23-32/220		
T13XE150-2-2/P324	15	11	51		36.3/18.1	237	237	AEWTP 30-40/220I		
T13XE150-2-1/P324			56					AEWTP 30-40/220I		
T13XE200-2/P324	20	15	61		48.5/23.5	260	260	AEWTP 37-50/220I		
T13XE250-3-2/P324	25	18.5	82		59.7/28.5	320	320	AEWTR+/10-29/440		
T13XE250-3-1/P324			87					AEWTP 23-32/440		
T13XE250-3/P324			92					AEWTP 23-32/440		
T13XE300-4-2/P324	30	22	112		70.4/33.8	380	380	AEWTR+/29-42/440		
T13XE400-4-1/P324			121					AEWTR+/42-70/440		
T13XE400-4/P324			126					AEWTR+/42-70/440		
T13XE400-5-2/P324	40	30	147		95.7/47.9	556	556	AEWTR+/42-70/440		
T13XE400-5-1/P324			152					AEWTR+/42-70/440		
T13XE400-5/P324			157					AEWTR+/42-70/440		
T13XE500-6-2/P324	50	37	178		117.3/58.7	594	594	AEWTR+/42-70/440		
T13XE500-6-1/P324			186					AEWTR+/42-70/440		
T13XE500-6/P324			190					AEWTR+/42-70/440		
T13XE600-7-2/P324	60	45	215		141.8/70.9	742	742	AEWTR+/70-80/440		
T13XE600-7-1/P324			221					AEWTR+/70-80/440		
T13XE600-7/P324			226					AEWTR+/70-80/440		

NOTA: Para una adecuada protección y arranque de los motores trifásicos se recomienda instalar un arrancador **ENERWELL®**

*Arrancador sugerido de acuerdo a la relación de potencias y voltajes más comunes. Por favor seleccione el arrancador adecuado de acuerdo al voltaje disponible, la corriente consumida por el motor y el tipo de arranque deseado.

Nota: Las bombas ALTAMIRA serie TX están disponibles sobre pedido en versión TXE (acero inoxidable 304).

Para calcular el precio de lista de las bombas modelo TXE tome el precio de lista del modelo TX y multiplíquelo por 1.3

Para calcular el precio de lista de las bombas modelo TXN tome el precio de lista del modelo TX y multiplíquelo por 1.76

QUIERO COMPRAR
 Ahora tus compras a un clic de distancia, solo inicia sesión y selecciona los equipos que requieras

Juego de contrabridas para motobombas ALTAMIRA serie TX (incluyen tornillos y tuercas)

Material de construcción:
 Bridas: Hierro vaciado
 Tornillos y tuercas: Acero inoxidable 304

Material de construcción:
 Bridas, tornillos y tuercas en acero inoxidable 304

KIT DE CONTRABRIDAS (venta por separado)

CÓDIGO	CONEXIONES		TIPO DE CONEXIÓN	MATERIAL DE CONSTRUCCIÓN	INCLUYE	
	SUCCIÓN	DESCARGA				
KB-DN80	3"	3"	Rosca NPT	Hierro vaciado	Tornillos, tuercas, arandelas, empaques y contrabridas	
KB-DN80SS				Acero inox. 304		

NOTA: Se recomienda el uso de nuestras contrabridas para una adecuada instalación.

Serie T13XE

13 lps / 780 lpm / 206 gpm

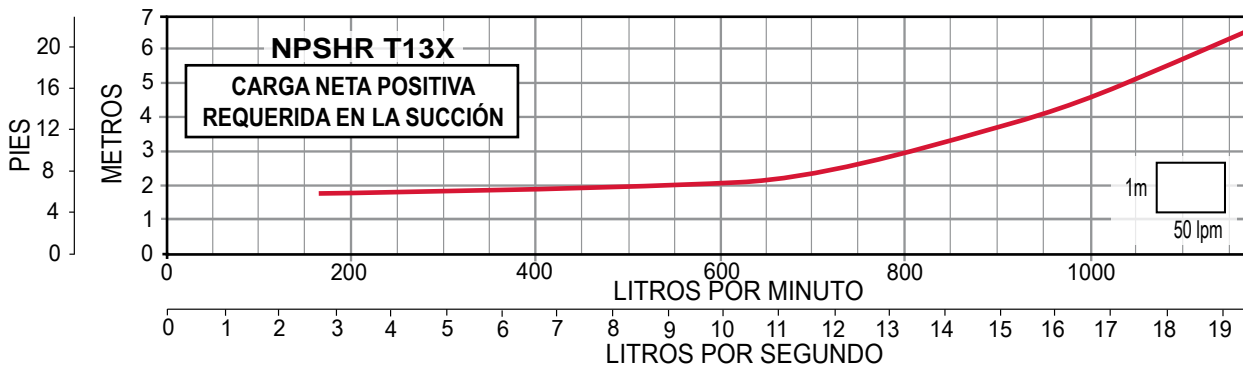
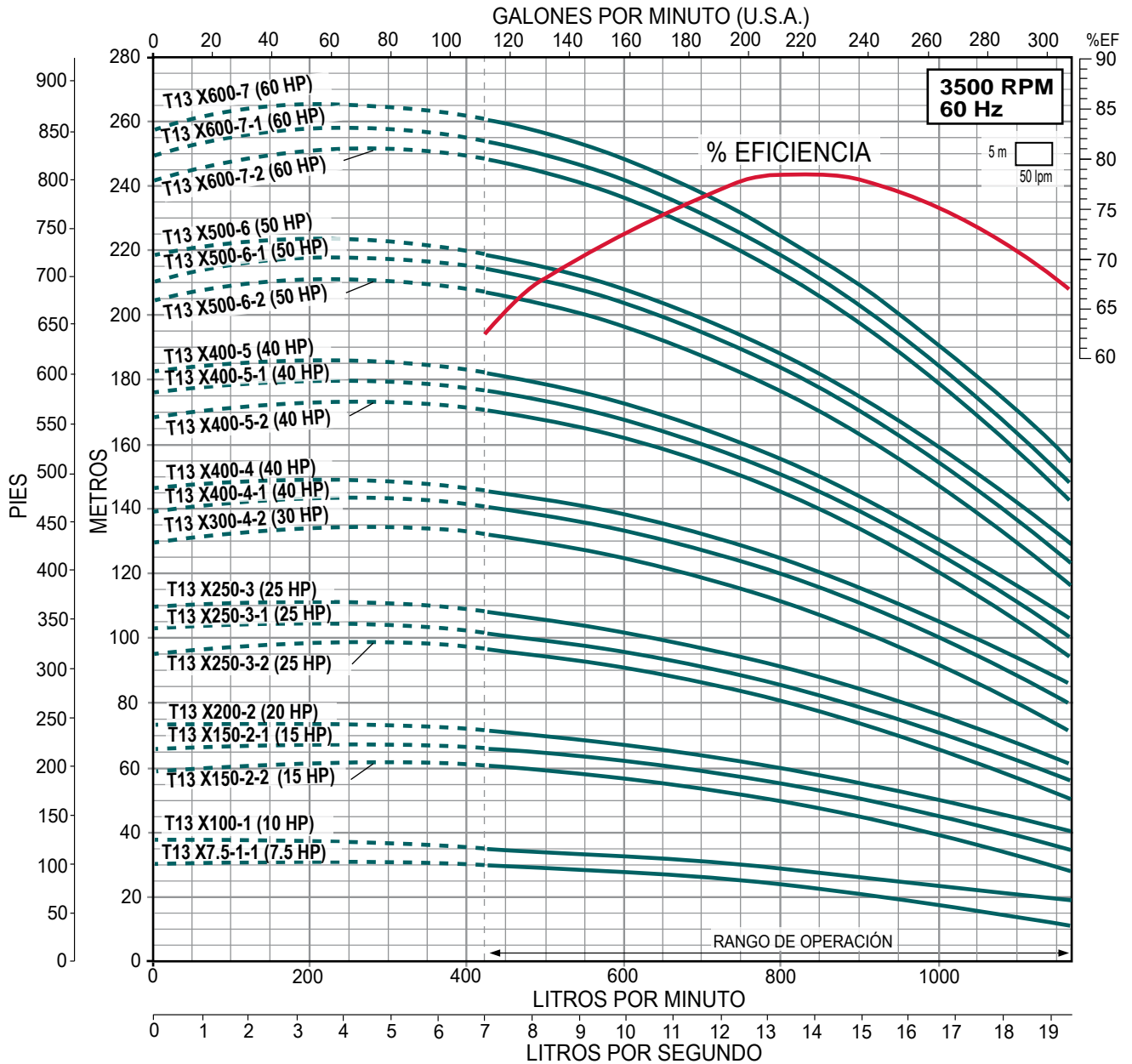

Serie TX SERIE T21X (para 21 lps)



- Impulsores, difusores, tazones, camisa, eje y cople en acero inoxidable
- Sello mecánico tipo cartucho en carburo de silicio
- Rango de temperatura de operación del agua a bombear desde -15 °C a 120 °C
- Motor ALTAMIRA EFICIENCIA PREMIUM cerrado enfriado por ventilador (TCCV)
 - Aislamiento clase F
 - Protección IP 55
 - Temperatura ambiente 50°C
 - Acoplamiento IEC 60 Hz / 3,500 RPM (2 polos)
- Máxima eficiencia: Gasto 21 lps / 332 gpm



Enerwell® ARRANCADOR

A TENSION PLENA

EN GABINETE PLÁSTICO



RANGOS DE AMPERAJE
1.6 - 32 A

AMPLIO RANGO DE POTENCIAS
1/2 - 25 HP

CON INTERRUPTOR TERMOMAGNÉTICO EN GABINETE METÁLICO



RANGOS DE AMPERAJE
1.6 - 80 A

AMPLIO RANGO DE POTENCIAS
1/2 - 60 HP

A TENSION REDUCIDA TIPO AUTOTRANSFORMADOR



RANGOS DE AMPERAJE
10 - 390 A

AMPLIO RANGO DE POTENCIAS
7.5 - 300 HP

• CONFIABLES • MÚLTIPLES PROTECCIONES
• ALTA CALIDAD • ALTA EFICIENCIA

ENSAMBLADO EN **MÉXICO**

SOLO BOMBA

SOLO MOTOR

SOLO ARRANCADOR

CÓDIGO DE BOMBA	HP	KW	MÁXIMA EFICIENCIA CARGA (m)	CÓDIGO DE MOTOR	AMP. A PLENA CARGA 220 / 440	PESO NETO (kg) DE BOMBA + MOTOR		*CÓDIGO DE ARRANCADOR SUGERIDO			
						TX	TXE / TXN				
T21 X100-1-1	10	7.5	20	MAPT2P 103234	25.4 / 12.8	114	107	AEWTP 23-32/220			
T21 X150-1	15	11	31	MAPT2P 153234	37 / 19.6	156	148	AEWTP 30-40/220I			
T21 X200-2-2	20	15	43	MAPT2P 203234	48.5 / 23.5	170	162	AEWTP 37-50/220I			
T21 X250-2-1	25	18.5	54	MAPT2P 253234	59.7 / 28.5	194	187	AEWTP 23-32/440			
T21 X300-2	30	22	64	MAPT2P 303234	70.4 / 33.8	237	230	AEWTR+/29-42/440			
T21 X300-3-2			76			242	234	AEWTR+/29-42/440			
T21 X400-3-1	40	30	89	MAPT2P 403234	95.7 / 47.9	306	299	AEWTR+/42-70/440			
T21 X400-3			98					AEWTR+/42-70/440			
** T21 X500-4-2	50	37	112	MAPT2P 503234	117.3 / 58.7	323	316	AEWTR+/42-70/440			
** T21 X500-4-1			123					AEWTR+/42-70/440			
** T21 X600-4	60	45	135	MAPT2P 603234	141.8 / 70.9	381	374	AEWTR+/70-80/440			
** T21 X600-5-2			150					AEWTR+/70-80/440			

NOTA: Para una adecuada protección y arranque de los motores trifásicos se recomienda instalar un arrancador **ENERWELL®**

*Arrancador sugerido de acuerdo a la relación de potencias y voltajes más comunes. Por favor seleccione el arrancador adecuado de acuerdo al voltaje disponible, la corriente consumida por el motor y el tipo de arranque deseado.

Nota: Las bombas **ALTAMIRA serie TX** están disponibles sobre pedido en versión **TXE** (acero inoxidable 304). Para calcular el precio de lista de las bombas modelo **TXE** tome el precio de lista del modelo **TX** y multiplíquelo por 1.3. Para calcular el precio de lista de las bombas modelo **TXN** tome el precio de lista del modelo **TX** y multiplíquelo por 1.76



QUIERO COMPRAR

Ahora tus compras a un clic de distancia, solo inicia sesión y selecciona los equipos que requieras

Juego de contrabridas para motobombas ALTAMIRA serie TX (incluyen tornillos y tuercas)

Material de construcción:
Bridas: Hierro vaciado
Tornillos y tuercas: Acero inoxidable 304

Material de construcción:
Bridas, tornillos y tuercas en acero inoxidable 304

KIT DE CONTRABRIDAS (venta por separado)

CÓDIGO	CONEXIONES		TIPO DE CONEXIÓN	MATERIAL DE CONSTRUCCIÓN	INCLUYE	
	SUCCIÓN	DESCARGA				
KB-DN100	4"	4"	Rosca NPT	Hierro vaciado	Tornillos, tuercas, arandelas, empaques y contrabridas	
KB-DN100-AP						
KB-DN100SS				Acero inox. 304		
KB-DN100SS-AP						

NOTA: Se recomienda el uso de nuestras contrabridas para una adecuada instalación.

**Solo aplica para 4 pasos en adelante (25 BAR)

Serie T21X

21 lps / 1,260 lpm / 332 gpm

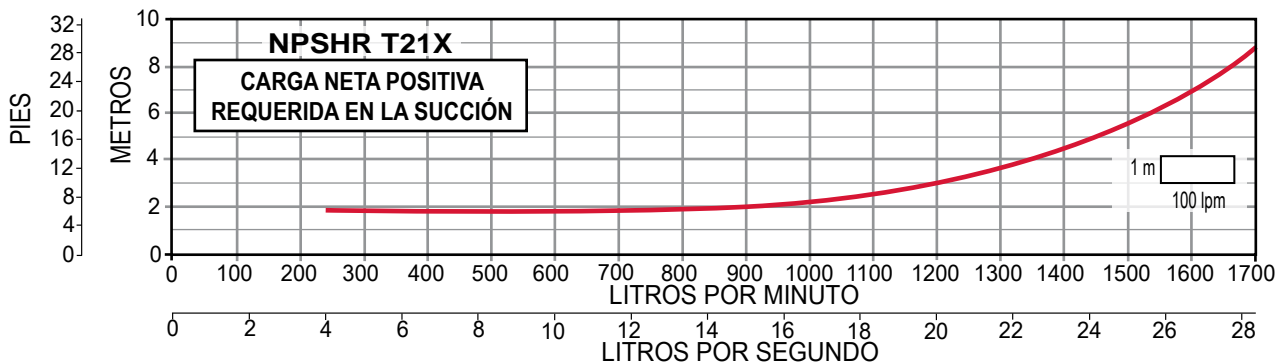
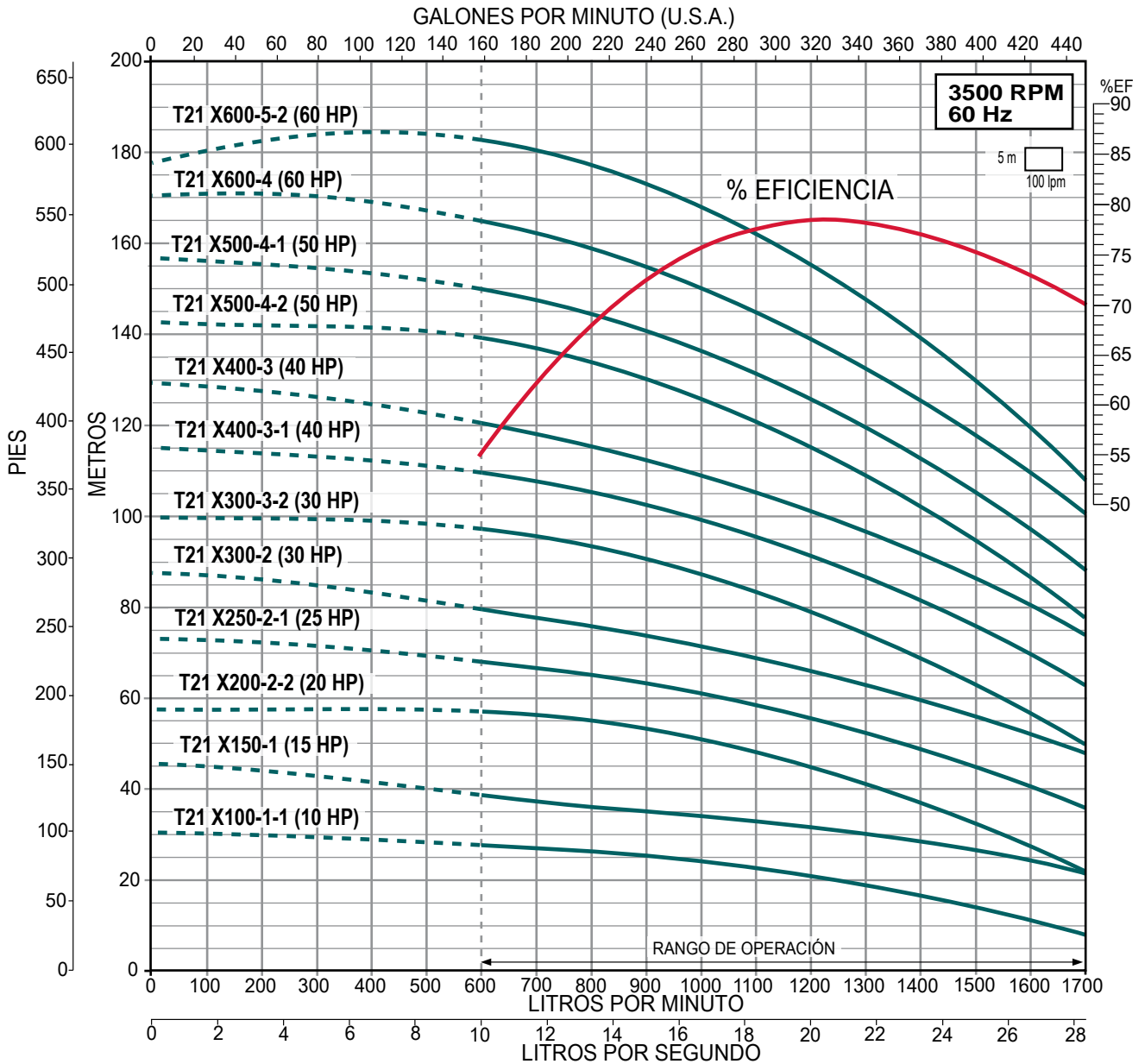

Serie **TX**

SERIE T29X
(para 29 Ips)



- Impulsores, difusores, tazones, camisa, eje y cople en acero inoxidable
- Sello mecánico tipo cartucho en carburo de silicio
- Rango de temperatura de operación del agua a bombear desde -15 °C a 120 °C
- Motor ALTAMIRA EFICIENCIA PREMIUM cerrado enfriado por ventilador (TCCV)
 - Aislamiento clase F
 - Protección IP 55
 - Temperatura ambiente 50 °C
 - Acoplamiento IEC 60 Hz / 3,500 RPM (2 polos)
- Máxima eficiencia: Gasto 29 Ips /459 gpm



ARRANCADOR

A TENSIÓN PLENA		A TENSIÓN REDUCIDA TIPO AUTOTRANSFORMADOR
EN GABINETE PLÁSTICO	CON INTERRUPTOR TERMOMAGNÉTICO EN GABINETE METÁLICO	
RANGOS DE AMPERAJE 1.6 - 32 A	RANGOS DE AMPERAJE 1.6 - 80 A	RANGOS DE AMPERAJE 10 - 390 A
AMPLIO RANGO DE POTENCIAS 1/2 - 25 HP	AMPLIO RANGO DE POTENCIAS 1/2 - 60 HP	AMPLIO RANGO DE POTENCIAS 7.5 - 300 HP
• CONFIABLES • MÚLTIPLES PROTECCIONES • ALTA CALIDAD • ALTA EFICIENCIA		ENSAMBLADO EN MÉXICO

SOLO BOMBA

SOLO MOTOR

SOLO ARRANCADOR

CÓDIGO DE BOMBA	HP	KW	MÁXIMA EFICIENCIA CARGA (m)	CÓDIGO DE MOTOR	AMP. A PLENA CARGA 220 / 440	PESO NETO (kg) DE BOMBA + MOTOR		*CÓDIGO DE ARRANCADOR SUGERIDO			
						TX Breda DIN	TXE / TXN Breda DIN				
T29 X150-1-1	15	11	22	MAPT2P 153234	37 / 19.6	169	159	AEWTP 30-40/220I			
T29 X200-1	20	15	29	MAPT2P 203234	48.5 / 23.5	179	169	AEWTP 37-50/220I			
T29 X250-2-2	25	18.5	44	MAPT2P 253234	59.7 / 28.5	209	199	AEWTP 23-32/440			
T29 X300-2-1	30	22	53	MAPT2P 303234	70.4 / 33.8	252	242	AEWTR+/29-42/440			
T29 X400-2	40	30	64	MAPT2P 403234	95.7 / 47.9	317	307	AEWTR+/42-70/440			
T29 X500-3-2	50	37	78	MAPT2P 503234	117.3/58.7	335	325	AEWTR+/42-70/440			
T29 X500-3-1			87								
T29 X600-3	60	45	98	MAPT2P 603234	141.8/70.9	393	383	AEWTR+/70-80/440			
T29 X600-4-2			113								

NOTA: Para una adecuada protección y arranque de los motores trifásicos se recomienda instalar un arrancador **ENERWELL®**

*Arrancador sugerido de acuerdo a la relación de potencias y voltajes más comunes. Por favor seleccione el arrancador adecuado de acuerdo al voltaje disponible, la corriente consumida por el motor y el tipo de arranque deseado.

Nota: Las bombas ALTAMIRA serie TX están disponibles sobre pedido en versión TXE (acero inoxidable 304).

Para calcular el precio de lista de las bombas modelo TXE tome el precio de lista del modelo TX y multiplíquelo por 1.3

Para calcular el precio de lista de las bombas modelo TXN tome el precio de lista del modelo TX y multiplíquelo por 1.76

QUIERO COMPRAR
Ahora tus compras a un clic de distancia, solo inicia sesión y selecciona los equipos que requieras

Juego de contrabridas para motobombas ALTAMIRA serie TX
(incluyen tornillos y tuercas)

Material de construcción:
Bridas: Hierro vaciado
Tornillos y tuercas: Acero inoxidable 304

Material de construcción:
Bridas, tornillos y tuercas en acero inoxidable 304

KIT DE CONTRABRIDAS (venta por separado)

CÓDIGO	CONEXIONES		TIPO DE CONEXIÓN	MATERIAL DE CONSTRUCCIÓN	INCLUYE	
	SUCCIÓN	DESCARGA				
KB-DN100	4"	4"	Rosca NPT	Hierro vaciado	Tornillos, tuercas, arandelas, empaques y contrabridas	
KB-DN100-AP						
KB-DN100SS						
KB-DN100SS-AP						

NOTA: Se recomienda el uso de nuestras contrabridas para una adecuada instalación.

**Solo aplica para 4 pasos en adelante (25 BAR)



Serie T29X

29 lps / 1,740 lpm / 459 gpm

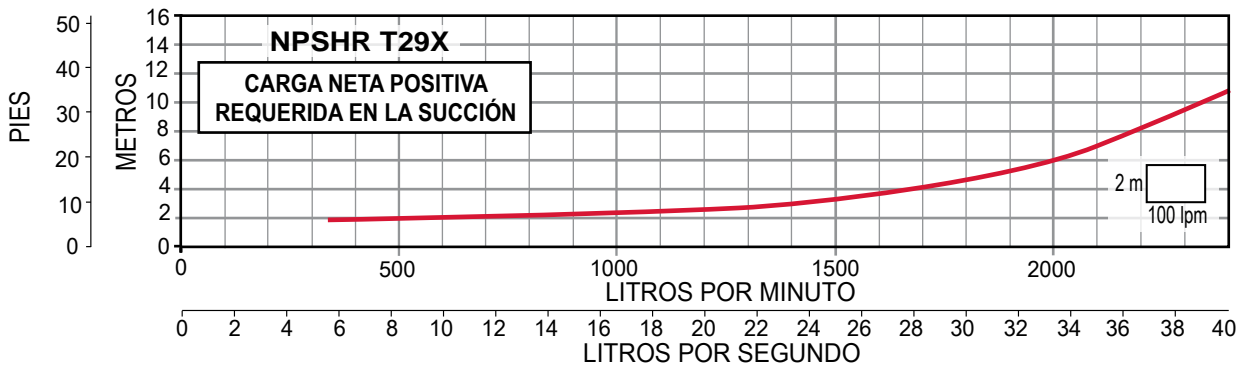
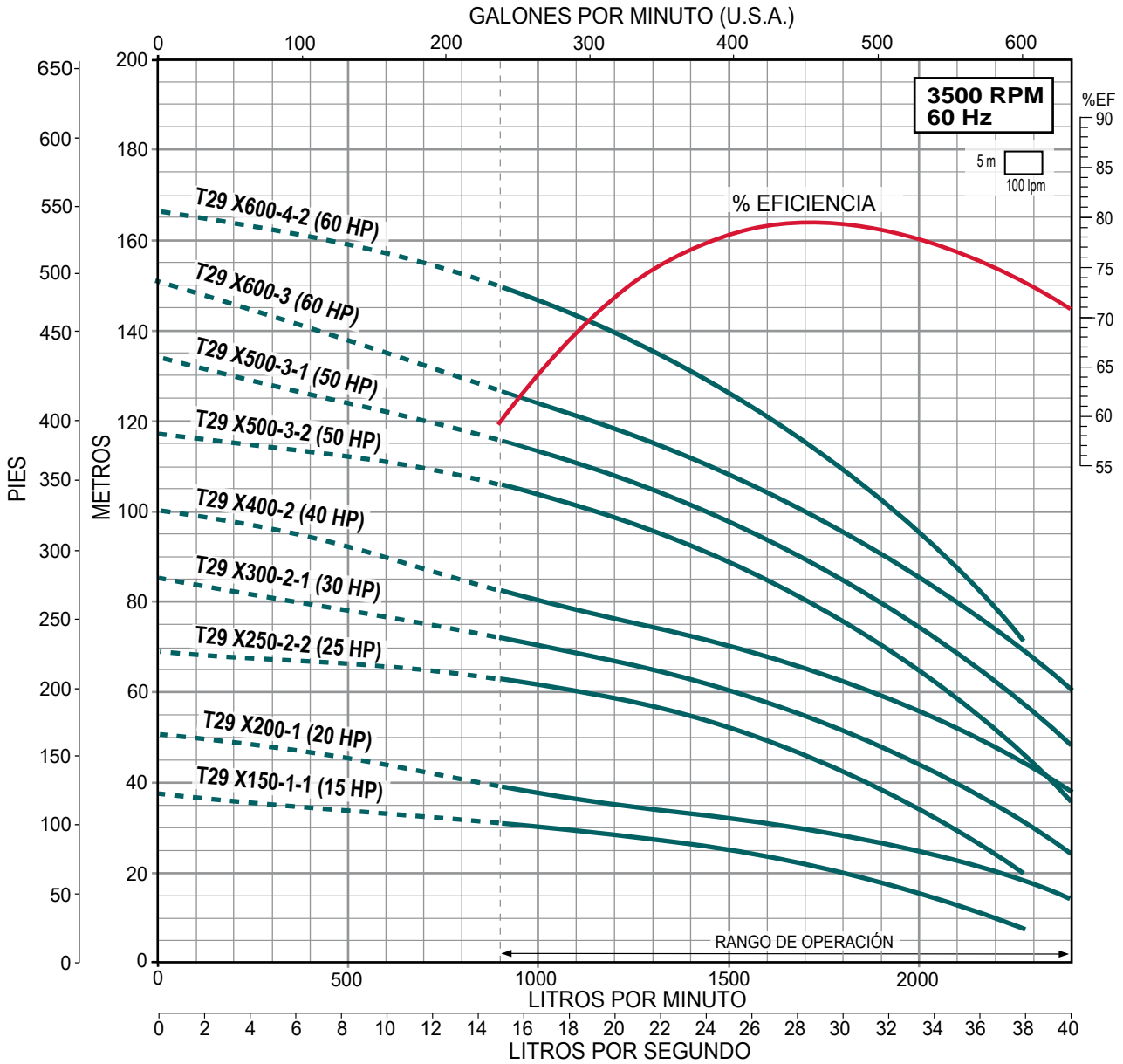

Serie **TX**

SERIE T33X
(para 33 lps)

- Impulsores, difusores, tazones, camisa, eje y cople en acero inoxidable
- Sello mecánico tipo cartucho en carburo de silicio
- Rango de temperatura de operación del agua a bombear desde -15 °C a 120 °C
- Motor ALTAMIRA EFICIENCIA PREMIUM cerrado enfriado por ventilador (TCCV)
 - Aislamiento clase F
 - Protección IP 55
 - Temperatura ambiente 50°C
 - Acoplamiento IEC 60 Hz / 3,500 RPM (2 polos)
- Máxima eficiencia: Gasto 35 lps /554 gpm



Enerwell® ARRANCADOR

A TENSIÓN PLENA

EN GABINETE PLÁSTICO



RANGOS DE AMPERAJE
1.6 - 32 A

AMPLIO RANGO DE POTENCIAS
1/2 - 25 HP

A TENSIÓN REDUCIDA TIPO AUTOTRANSFORMADOR

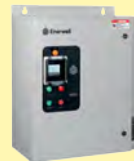

RANGOS DE AMPERAJE
10 - 390 A

AMPLIO RANGO DE POTENCIAS
7.5 - 300 HP

• CONFIABLES • MÚLTIPLES PROTECCIONES
• ALTA CALIDAD • ALTA EFICIENCIA

DESARROLLADO EN **MÉXICO**

SOLO BOMBA

SOLO MOTOR

SOLO ARRANCADOR

CÓDIGO DE BOMBA	HP	KW	MÁXIMA EFICIENCIA CARGA (m)	CÓDIGO DE MOTOR	AMP. A PLENA CARGA 220 / 440	PESO NETO (kg) DE BOMBA + MOTOR		*CÓDIGO DE ARRANCADOR SUGERIDO			
						TX	TXE / TXN				
						Brida DIN	Brida DIN				
T33 X250-1	25	18.5	31	MAPT2P 253234	59.7/28.5	235	215	AEWTP 23-32/440			
T33 X400-2-2	40	30	47	MAPT2P 403234	95.7/47.9	352	337	AEWTR+/42-70/440			
T33 X400-2-1			56			AEWTR+/42-70/440					
T33 X500-2	50	37	66	MAPT2P 503234	117.3/58.7	366	350	AEWTR+/42-70/440			
T33 X600-3-1	60	45	90	MAPT2P 603234	141.8/70.9	434	418	AEWTR+/70-80/440			
T33 X750-3	75	55	100	MAPT2P 753234	173.3/86.6	549	533	AEWTR+/80-100/440			
T33 X1000-4-1	100	75	125	MAPT2P 1003234	235/117.5	721	706	AEWTR+/100-135/440			
T33 X1000-5-2			149			AEWTR+/100-135/440					

NOTA: Para una adecuada protección y arranque de los motores trifásicos se recomienda instalar un arrancador **ENERWELL®**

*Arrancador sugerido de acuerdo a la relación de potencias y voltajes más comunes. Por favor seleccione el arrancador adecuado de acuerdo al voltaje disponible, la corriente consumida por el motor y el tipo de arranque deseado.

Nota: Las bombas **ALTAMIRA serie TX** están disponibles sobre pedido en versión **TXE** (acero inoxidable 304).

Para calcular el precio de lista de las bombas modelo **TXE** tome el precio de lista del modelo **TX** y multiplíquelo por 1.3
Para calcular el precio de lista de las bombas modelo **TXN** tome el precio de lista del modelo **TX** y multiplíquelo por 1.76



QUIERO COMPRAR

Ahora tus compras a un clic de distancia, solo inicia sesión y selecciona los equipos que requieras

Juego de contrabridas para motobombas ALTAMIRA serie TX (incluyen tornillos y tuercas)

Material de construcción:

Bridas: Hierro vaciado
Tornillos y tuercas: Acero inoxidable 304

Material de construcción:

Bridas, tornillos y tuercas en acero inoxidable 304

KIT DE CONTRABRIDAS (venta por separado)

CÓDIGO	CONEXIONES		TIPO DE CONEXIÓN	MATERIAL DE CONSTRUCCIÓN	INCLUYE	
	SUCCIÓN	DESCARGA				
KB-DN125	4"	4"	Rosca NPT	Hierro vaciado	Tornillos, tuercas, arandelas, empaques y contrabridas	
KB-DN125SS				Acero inox. 304		

NOTA: Se recomienda el uso de nuestras contrabridas para una adecuada instalación.



Serie T33X

33 lps / 1,980 lpm / 523 gpm

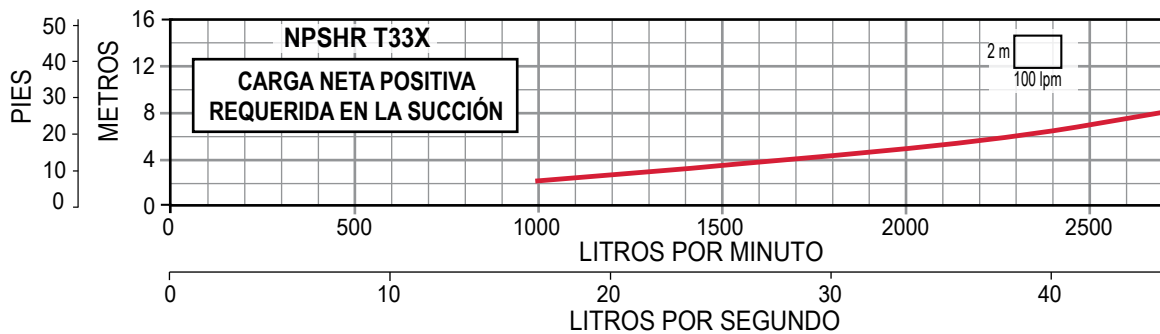
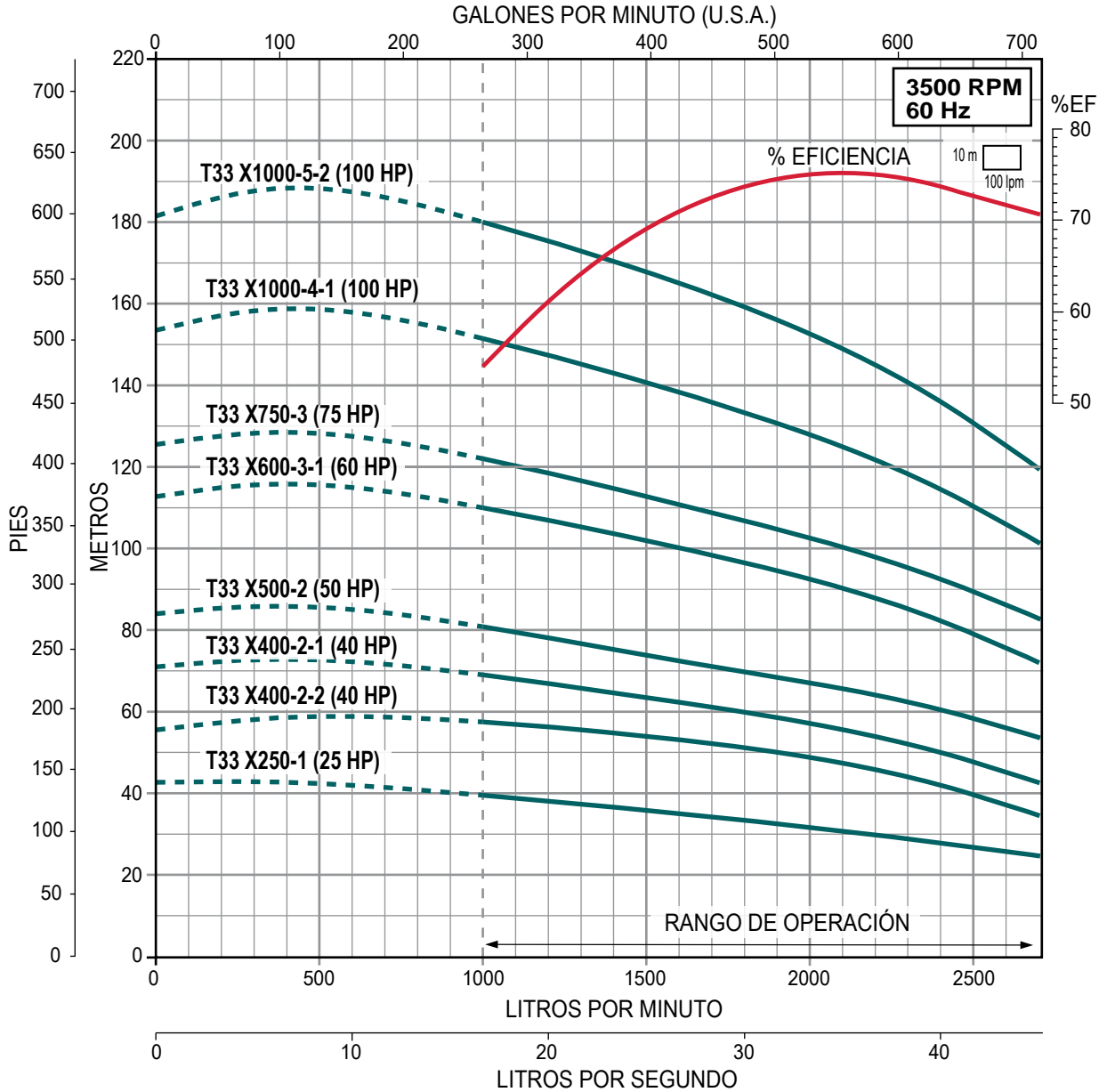

ALTAMIRA® MOTOBOMBAS MULTITAPAS VERTICALES

Serie TX SERIE T41X (para 41 lps)

- Impulsores, difusores, tazones, camisa, eje y cople en acero inoxidable
- Sello mecánico tipo cartucho en carburo de silicio
- Rango de temperatura de operación del agua a bombear desde -15 °C a 120 °C
- Motor ALTAMIRA EFICIENCIA PREMIUM cerrado enfriado por ventilador (TCCV)
 - Aislamiento clase F
 - Protección IP 55
 - Temperatura ambiente 50°C
 - Acoplamiento IEC 60 Hz / 3,500 RPM (2 polos)
- Máxima eficiencia: Gasto 41 lps /650 gpm



Certificado bajo la NOM
NOM
 En motores desde 1 hasta 100 HP

Enerwell® ARRANCADOR

A TENSIÓN PLENA

EN GABINETE PLÁSTICO



RANGOS DE AMPERAJE
1.6 - 32 A

AMPLIO RANGO DE POTENCIAS
1/2 - 25 HP

A TENSIÓN REDUCIDA TIPO AUTOTRANSFORMADOR

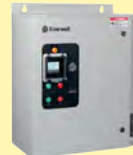

RANGOS DE AMPERAJE
10 - 390 A

AMPLIO RANGO DE POTENCIAS
7.5 - 300 HP

• CONFIABLES • MÚLTIPLES PROTECCIONES
 • ALTA CALIDAD • ALTA EFICIENCIA

ENSAMBLADO EN **MÉXICO**

SOLO BOMBA

SOLO MOTOR

SOLO ARRANCADOR

CÓDIGO DE BOMBA	HP	KW	MÁXIMA EFICIENCIA CARGA (m)	CÓDIGO DE MOTOR	AMP. A PLENA CARGA 220 / 440	PESO NETO (kg) DE BOMBA + MOTOR		*CÓDIGO DE ARRANCADOR SUGERIDO			
						TX	TXE / TXN				
T41 X250-1-1	25	18.5	21	MAPT2P 253234	59.7 / 28.5	235	219	AEWTP 23-32/440			
T41 X300-1	30	22	29	MAPT2P 303234	70.4 / 33.8	278	262	AEWTR+/29-42/440			
T41 X400-2-2	40	30	44	MAPT2P 403234	95.7 / 47.9	352	336	AEWTR+/42-70/440			
T41 X500-2-1	50	37	53	MAPT2P 503234	117.3 / 58.7	365	349	AEWTR+/42-70/440			
T41 X600-2	60	45	63	MAPT2P 603234	141.8 / 70.9	424	407	AEWTR+/70-80/440			
T41 X750-3-2	75	56	78	MAPT2P 753234	173.3 / 86.6	549	533	AEWTR+/80-100/440			
T41 X1000-3	100	75	98	MAPT2P 1003234	237 / 117.5	711	695	AEWTR+/100-135/440			
T41 X1000-4-2			112			721	704	AEWTR+/100-135/440			

NOTA: Para una adecuada protección y arranque de los motores trifásicos se recomienda instalar un arrancador **ENERWELL®**

*Arrancador sugerido de acuerdo a la relación de potencias y voltajes más comunes. Por favor seleccione el arrancador adecuado de acuerdo al voltaje disponible, la corriente consumida por el motor y el tipo de arranque deseado.

Nota: Las bombas **ALTAMIRA serie TX** están disponibles sobre pedido en versión **TXE** (acero inoxidable 304).

Para calcular el precio de lista de las bombas modelo **TXE** tome el precio de lista del modelo **TX** y multiplíquelo por 1.3. Para calcular el precio de lista de las bombas modelo **TXN** tome el precio de lista del modelo **TX** y multiplíquelo por 1.76



QUIERO COMPRAR

Ahora tus compras a un clic de distancia, solo inicia sesión y selecciona los equipos que requieras

Juego de contrabridas para motobombas ALTAMIRA serie TX (incluyen tornillos y tuercas)

Material de construcción:

Bridas: Hierro vaciado

Tornillos y tuercas: Acero inoxidable 304

Material de construcción:

Bridas, tornillos y tuercas en acero inoxidable 304

KIT DE CONTRABRIDAS (venta por separado)

CÓDIGO	CONEXIONES		TIPO DE CONEXIÓN	MATERIAL DE CONSTRUCCIÓN	INCLUYE	
	SUCCIÓN	DESCARGA				
KB-DN125	4"	4"	Rosca NPT	Hierro vaciado	Tornillos, tuercas, arandelas, empaques y contrabridas	
KB-DN125SS				Acero inox. 304		

NOTA: Se recomienda el uso de nuestras contrabridas para una adecuada instalación.



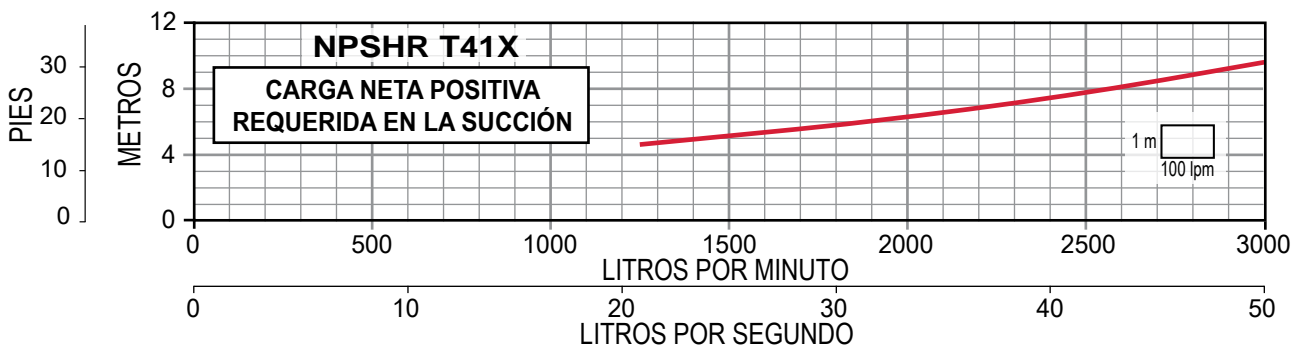
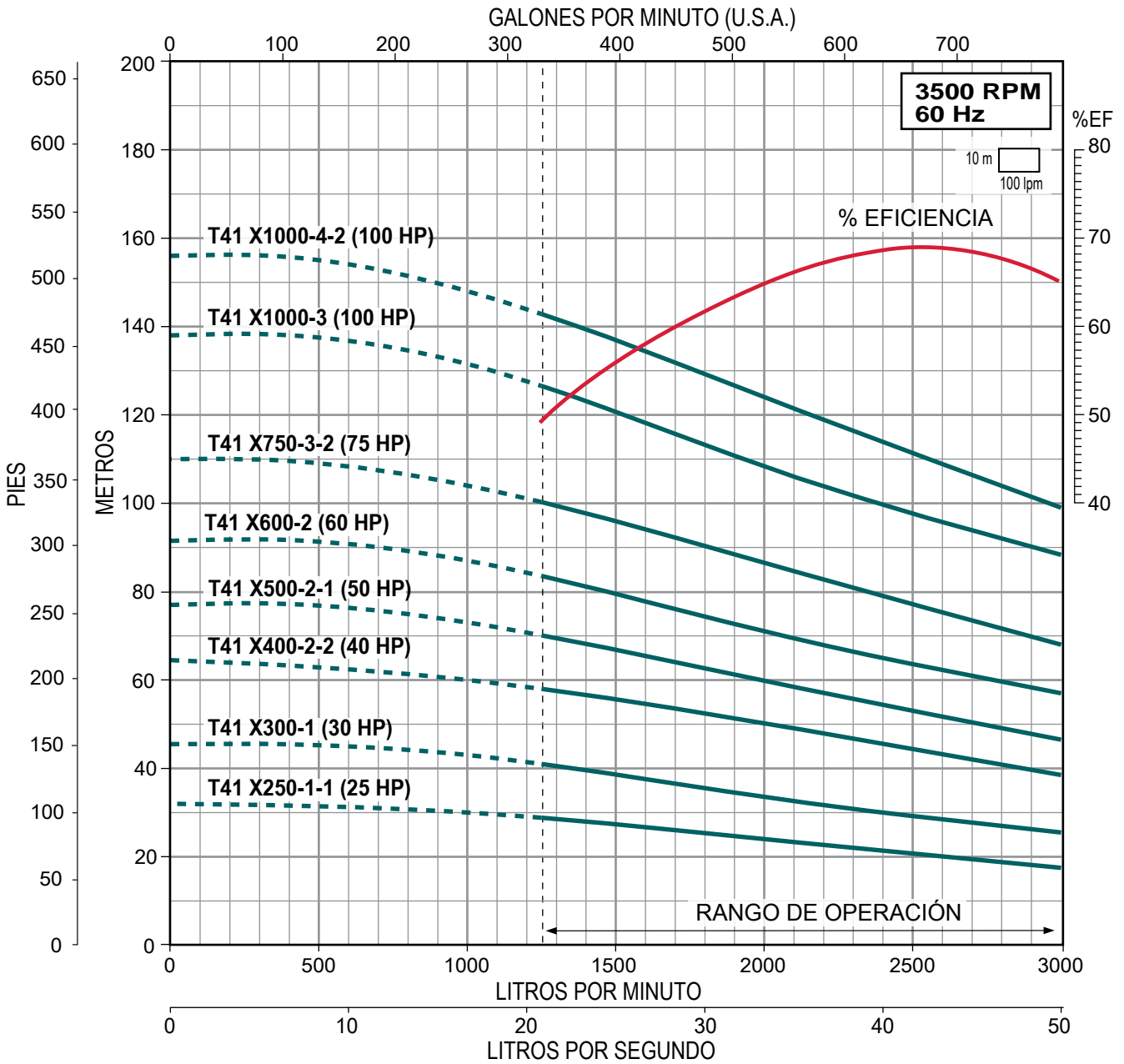

- Motor ALTAMIRA EFICIENCIA PREMIUM
- Gran robustez
- Alta calidad
- Motor cerrado enfriado por ventilador (TCCV)
- Acoplamiento IEC
- Aislamiento clase F (para alta temperatura)
- Protección IP55
- Temperatura ambiente 50°C
- 60 Hz / 3,500 RPM (2 polos)
- Brida (IEC): B14 (MAPT2P 1/2 a 5.5 HP)
- Brida (IEC): B5 (7.5 a 100 HP)

MOTOR EFICIENCIA
PREMIUM HASTA 94.1%



MONOFÁSICOS
Certificado bajo la
NOM 014-ENER-2004
En motores desde
1 hasta 2 HP

TRIFÁSICOS
Certificado bajo la
NOM 016-ENER-2016
En motores desde
1 hasta 100 HP

ARRANCADOR Enerwell®

A TENSIÓN PLENA

EN GABINETE PLÁSTICO



RANGOS DE AMPERAJE
1.6 - 32 A

AMPLIO RANGO DE POTENCIAS
1/2 - 25 HP

CON INTERRUPTOR TERMOMAGNÉTICO EN GABINETE METÁLICO



RANGOS DE AMPERAJE
1.6 - 80 A

AMPLIO RANGO DE POTENCIAS
1/2 - 60 HP

A TENSIÓN REDUCIDA TIPO AUTOTRANSFORMADOR



RANGOS DE AMPERAJE
10 - 390 A

AMPLIO RANGO DE POTENCIAS
7.5 - 300 HP

• CONFIABLES • MÚLTIPLES PROTECCIONES

ENSAMBLADO EN **MÉXICO**

LOS MOTORES SON DE EJE
SÓLIDO, NO REQUIEREN CUÑA



MOTORES TRIFÁSICOS 220V / 440V

CÓDIGO	POTENCIA		VOLTAJE	AMP. A PLENA CARGA 220 / 440	VELOCIDAD (RPM)	BRIDA	EFICIENCIA %	ARMAZÓN	PESO (kg)	*CÓDIGO DE ARRANCADOR SUGERIDO		
	HP	KW										
MAPT2P 1/23234	1/2	0.37	3 x 220 / 440	1.7 / 1.0	3 470	B14	77.2	71A	5.8	AEWTP 1.6-2.5/220		
MAPT2P 3/43234	3/4	0.55		2.4 / 1.4			79.9	71B	6.9	AEWTP 1.6-2.5/220		
* MAPT2P 13234	1	0.75		3.1 / 1.8			83.9	80A	7.9	AEWTP 2.5-4/220		
* MAPT2P 1.53234	1.5	1.1		4 / 2			86.2	80B	14.3	AEWTP 4-6/220		
* MAPT2P 23234	2	1.5		5.7 / 3.1	86.9		90S	17.3	AEWTP 5.5-8/220			
* MAPT2P 33234	3	2.2		8.1 / 4.2	90.4		90L	20.3	AEWTP 7-10/220			
* MAPT2P 43234	4	3		11.1 / 5.6	89.4		100L	26.6	AEWTP 9-13/220			
* MAPT2P 5.53234	5.5	4		14.3 / 7.6	90.2		112M	32.5	AEWTP 12-18/220			
* MAPT2P 7.53234	7.5	5.5		19.2 / 9.8	90.2		132S	48.6	AEWTP 17-25/220			
* MAPT2P 103234	10	7.5		25.4 / 12.8	91.5		132S	55.3	AEWTP 23-32/220			
* MAPT2P 153234	15	11		37 / 19.6	91	160M	81	AEWTP 30-40/220I				
* MAPT2P 203234	20	15		48.5 / 23.5	91	160M	93	AEWTP 37-50/220I				
* MAPT2P 253234	25	19		59.7 / 28.5	91.7	160L	125	AEWTP 23-32/440				
* MAPT2P 303234	30	22		70.4 / 33.8	91.7	180M	138	AEWTR+/29-42/440				
* MAPT2P 403234	40	30		95.7 / 47.9	92.4	200L	246	AEWTR+/42-70/440				
* MAPT2P 503234	50	37		117.3 / 58.7	93	200L	267	AEWTR+/42-70/440				
* MAPT2P 603234	60	45	141.8 / 70.9	93.6	225M	353	AEWTR+/70-80/440					
* MAPT2P 753234	75	55	173.3 / 86.6	93.6	250M	408	AEWTR+/80-100/440					
* MAPT2P 1003234	100	75	235 / 117.5	94.1	280S	548	AEWTR+/100-135/440					

MOTORES MONOFÁSICOS

CÓDIGO	HP	KW	AMP. A PLENA CARGA	POLOS	BRIDA (IEC)	ARMAZÓN	PESO (kg)	
* MAT2P 11230	1	0.75	5.2	2	B14	80	8	
* MAT2P 1.51230	1.5	1.1	7.6			80	9	
* MAT2P 21230	2	1.5	9.6			90L	16	
MAT2P 31230	3	2.2	13.8			90L	20	

* Estos modelos cuentan con certificación NOM.

Nota: Favor consultar tiempo de entrega con nuestro Departamento de Ventas

NOTA: Para una adecuada protección y arranque de los motores trifásicos se recomienda instalar un arrancador **ENERWELL®**
*Arrancador sugerido de acuerdo a la relación de potencias y voltajes más comunes. Por favor seleccione el arrancador adecuado de acuerdo al voltaje disponible, la corriente consumida por el motor y el tipo de arranque deseado.

**Juego de contrabridas para motobombas
ALTAMIRA serie TX (incluyen tornillos y tuercas)**

Material de construcción:
Bridas: Hierro vaciado
Tornillos y tuercas:
Acero inoxidable 304



Material de construcción:
Bridas, tornillos y tuercas en
acero inoxidable 304





QUIERO COMPRAR

Ahora tus compras a un clic de distancia, solo inicia sesión y selecciona los equipos que requieras

MOTOBOMBAS MULTIETAPAS VERTICALES

LÍNEA INDUSTRIAL

ALTAMIRA Serie **TRX**

2
DE AÑOS
GARANTÍA

GRAN
ROBUSTEZ
Y EXCELENTE
CALIDAD

Certificado bajo la
NOM-016-ENER

NOM

DE 1 A 100 HP



CARACTERÍSTICAS:

Motobombas verticales multietapas construidas con materiales de la más alta calidad. Ensambladas en México para brindar confianza en las diversas aplicaciones de la industria y garantizar un óptimo funcionamiento.

MÚLTIPLES APLICACIONES:

- Sistemas para el tratamiento de agua
- Suministro de agua caliente
- Sistemas de presurización de agua en hoteles e industrias
- Sistemas contra incendios
- Sistemas de refrigeración
- Irrigación

SON IDEALES PARA:

- Calderas
- Torres de enfriamiento
- Hidroneumáticos sencillos o múltiples
- Sistemas de presión constante
- Sistemas contra incendio
- Cloración
- Filtración
- Equipos de ósmosis inversa
- Sistemas de riego
- Lavado industrial
- Autolavados
- Sistemas de aire acondicionado
- Lavanderías
- Rebombes
- Tratamiento de aguas, etc.

AMPLIA GAMA:

Contamos con más de 60 modelos entre los cuales usted podrá seleccionar el más adecuado y de óptima eficiencia para sus necesidades de bombeo.

CARACTERÍSTICAS DE OPERACIÓN:

- Tipo de líquido a bombear: Limpio, no inflamable, no explosivo y sin gránulos sólidos ni fibras
- Rango de temperatura del agua: -15 °C a 105 °C
- Máxima temperatura ambiente: 40 °C
- Máxima altura sobre el nivel del mar: 1 000 m

TALLER DE SERVICIO Y REFACCIONES

SERVICIO TÉCNICO:

Para brindar mayor confianza al adquirir bombas ALTAMIRA serie TRX, contamos con personal capacitado para ofrecerle servicios de mantenimiento y reparación.

REFACCIONES:

Respaldo permanente por un amplio inventario de refacciones originales para entrega inmediata.

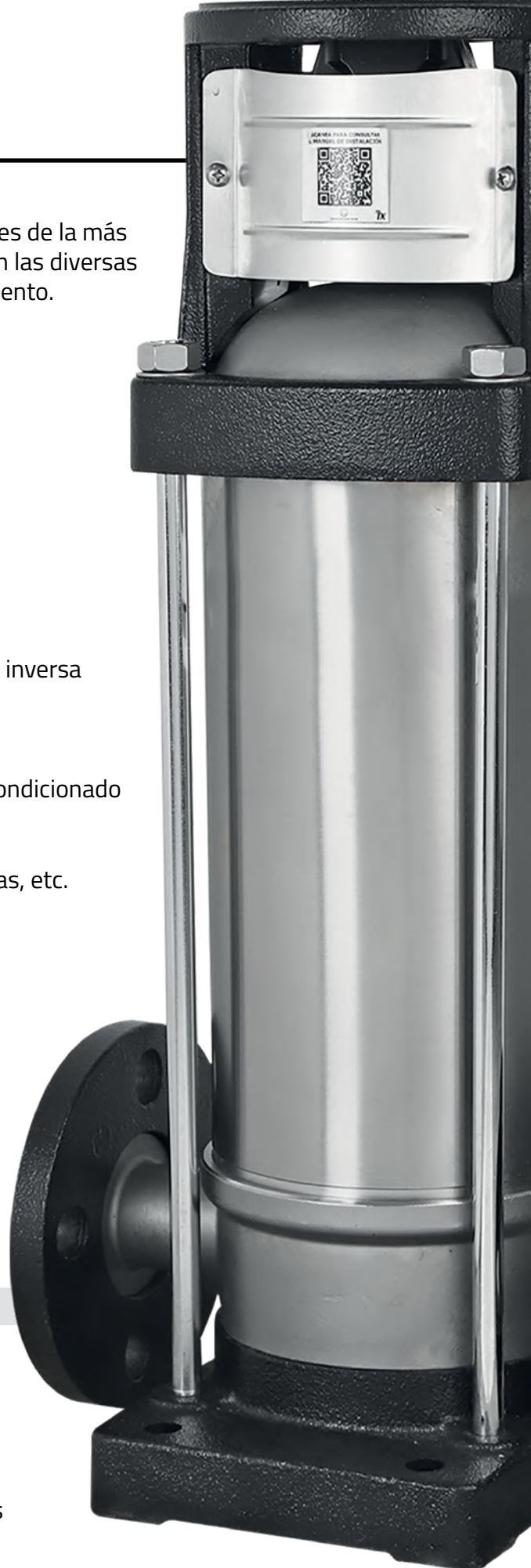

GRANDES VENTAJAS

- Amplia gama de modelos
- Construcción en acero inoxidable 304
- Diseño vertical para optimizar los espacios de instalación
- Múltiples diámetros de conexión
- Conexión hidráulica a través de contrabridas
- Gran robustez y excelente calidad

CARACTERÍSTICAS CONSTRUCCIÓN

- Flecha, cubierta y componentes hidráulicos de bomba: Acero inox. 304
- Bujes: Carburo de Tungsteno
- Soporte para motor y pie de bomba: Hierro fundido
- Sello mecánico: Carburo de tungsteno /Carbono/Viton



Certificado bajo la
NOM-016-ENER

NOM

DE 1 A 100 HP



RANGOS DE OPERACIÓN

Las motobombas multietapas verticales ALTAMIRA serie TRX están disponibles en 7 rangos de flujo, más de 60 rangos de presión y con potencias desde 1/2 hasta 40HP, asegurando al consumidor que encontrará la más adecuada a su necesidad.

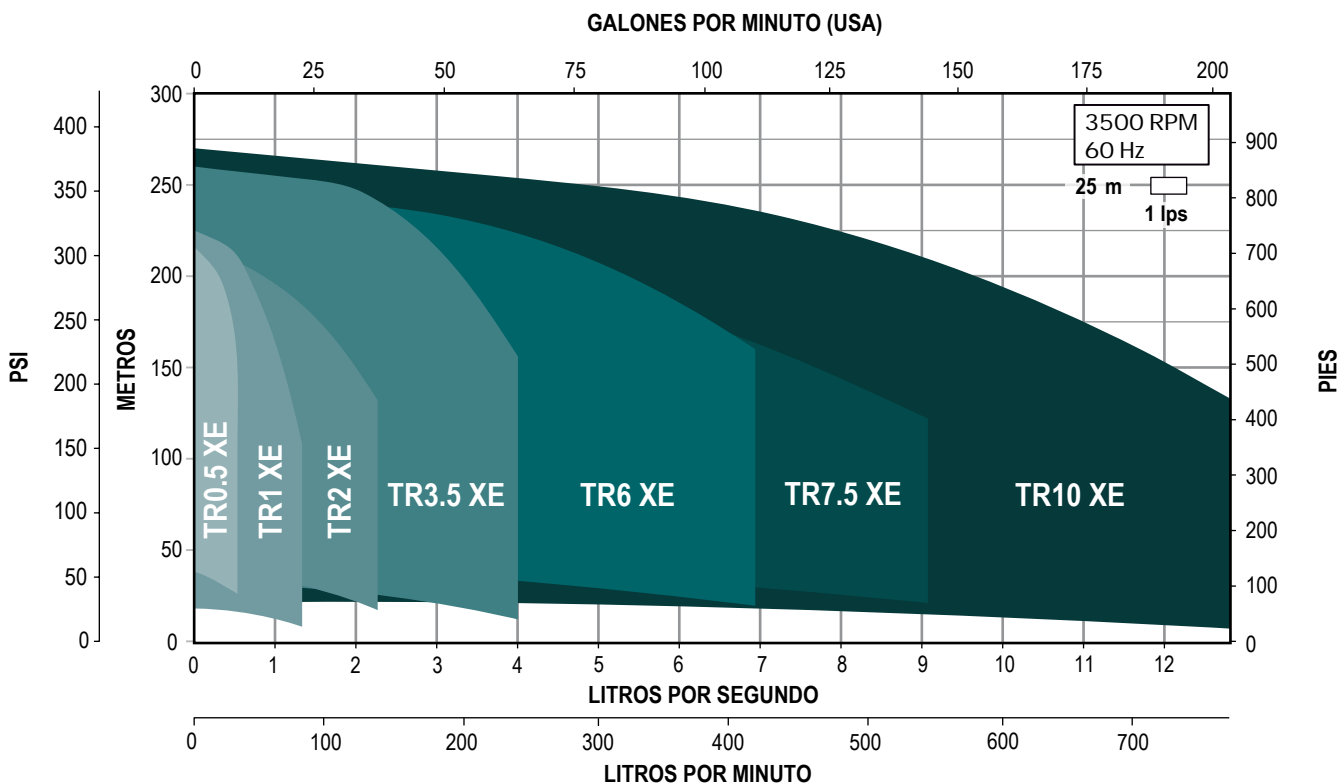

SERIE	CAUDAL NOMINAL		RANGO DE OPERACIÓN		RANGO DE POTENCIA HP
	LPS	GPM	LPS	GPM	
TR0.5 XE	0.5	8	0.1 - 0.67	1.6 - 10.6	0.5 - 4
TR1 XE	1	15.8	0.4 - 1.3	6.4 - 20.6	0.5 - 5.5
TR2 XE	2	31.7	0.8 - 2.2	8 - 34.9	1.5 - 7.5
TR3.5 XE	3.5	55.5	1.8 - 4	28.5 - 63.4	2 - 15
TR6 XE	6	95.1	2.4 - 7	38 - 110.1	4 - 25
TR7.5 XE	7.5	118	3.2 - 9.1	50.7 - 144.2	5.5 - 25
TR10 XE	10	158.5	5.4 - 12.9	85.5 - 204.5	4 - 40

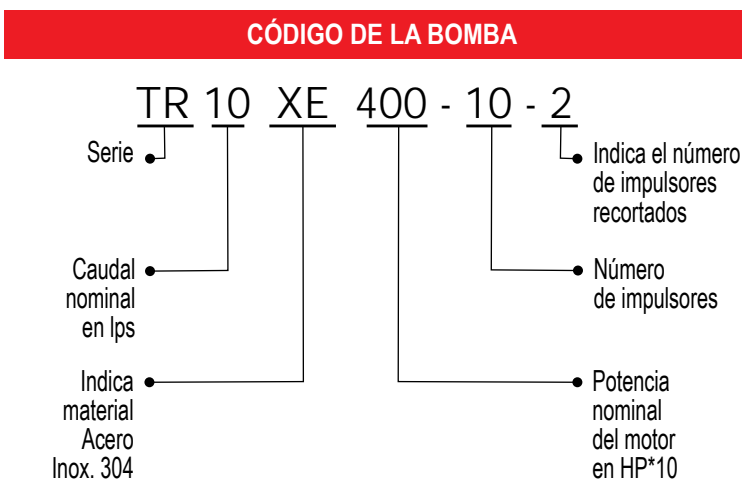

TR0.5XE (para 0.5 lps)

- Amplia gama de modelos
- Construcción en acero inoxidable 304
- Diseño vertical para optimizar los espacios de instalación
- Múltiples diámetros de conexión
- Conexión hidráulica a través de contrabridas
- Gran robustez y excelente calidad
- Máxima eficiencia: gasto 0.5 lps (7.9 gpm)



Certificado bajo la NOM-018-ENER DE 1 A 100 HP



ARRANCADOR

ARRANCADOR A TENSIÓN PLENA EN GABINETE PLÁSTICO

RANGOS DE AMPERAJE

1.6 - 32 A

AMPLIO RANGO DE POTENCIAS

1/2 - 25 HP

ENSAMBLADO EN

MÉXICO

PRECIO DE SOLO MOTOBOMBA

PRECIO DE SOLO ARRANCADOR

CÓDIGO DE MOTOBOMBA	HP	KW	MÁXIMA EFICIENCIA	FASES X VOLTS	AMP. A PLENA CARGA	PESO NETO MOTOBOMBA (kg)	*CÓDIGO DE ARRANCADOR SUGERIDO			
			CARGA (m)		220 / 440					
TR0.5XE 4/0.5P324	0.5	0.37	28	3 x 220	1.66 / NA	20	AEWTP 1.6-2.5/220			
TR0.5XE 6/0.7P324	0.75	0.55	43		2.3 / NA	21.5	AEWTP 1.6-2.5/220			
TR0.5XE 9/1P324	1.5	1.1	64	3 x 220 / 440	3.12 / 1.6	25.5	AEWTP 2.5-4/220			
TR0.5XE 11/1.5P324			78		4.14 / 2.1	27.5	AEWTP 4-6/220			
TR0.5XE 13/1.5P324			92		28.5	AEWTP 4-6/220				
TR0.5XE 17/2P324	2	1.5	119		5.42 / 2.7	34	AEWTP 5.5-8/220			
TR0.5XE 19/3P324	3	2.2	134		7.95 / 4	40	41	AEWTP 7-10/220		
TR0.5XE 21/3P324			147				41	AEWTP 7-10/220		
TR0.5XE 23/3P324			161				41	AEWTP 7-10/220		
TR0.5XE 25/4P324	4	3	175		10.3 / 5.2	49	AEWTP 9-13/220			

NOTA: Para una adecuada protección y arranque de los motores trifásicos se recomienda instalar un arrancador **ENERWELL®**. *Arrancador sugerido de acuerdo a la relación de potencias y voltajes más comunes. Por favor seleccione el arrancador adecuado de acuerdo al voltaje disponible, la corriente consumida por el motor y el tipo de arranque deseado.

QUIERO COMPRAR
Ahora tus compras a un clic de distancia, solo inicia sesión y selecciona los equipos que requieras

KIT DE CONTRABRIDAS (venta por separado)



CÓDIGO	CONEXIONES		TIPO DE CONEXIÓN	MATERIAL DE CONSTRUCCIÓN	INCLUYE	PESO (kg)	
	SUCCIÓN	DESCARGA					
TRXE-KCBRIDAX-1.25	1.25"	1.25"	Rosca NPT	Acero inoxidable 304	Tornillos, tuercas, arandelas, empaques y contrabridas	4.8	

NOTA: Se recomienda el uso de nuestras contrabridas para una adecuada instalación.



TR0.5XE (para 0.5 lps)

0.5 lps / 30 lpm / 8 gpm

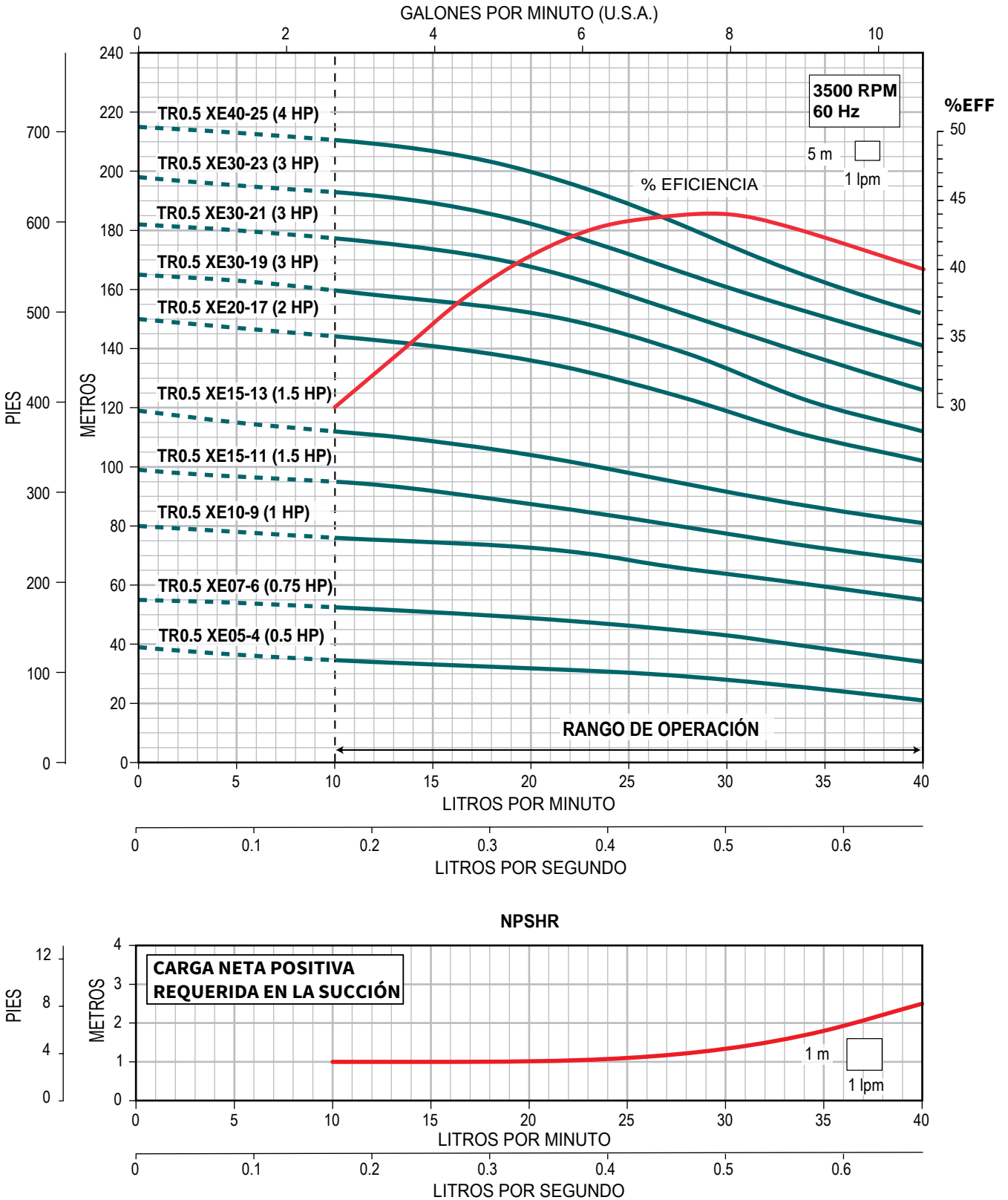

TR1 XE (para 1 LPS)

- Amplia gama de modelos
- Construcción en acero inoxidable 304
- Diseño vertical para optimizar los espacios de instalación
- Múltiples diámetros de conexión
- Conexión hidráulica a través de contrabridas
- Gran robustez y excelente calidad
- Máxima eficiencia: gasto 1 lps (15.8 gpm)



ARRANCADOR

ARRANCADOR A TENSIÓN PLENA EN GABINETE PLÁSTICO

RANGOS DE AMPERAJE

1.6 - 32 A

AMPLIO RANGO DE POTENCIAS

1/2 - 25 HP

ENSAMBLADO EN

MÉXICO



CÓDIGO DE MOTOBOMBA	HP	KW	MÁXIMA EFICIENCIA	FASES X VOLTS	AMP. A PLENA CARGA	PESO NETO MOTOBOMBA (kg)	*CÓDIGO DE ARRANCADOR SUGERIDO			
			CARGA (m)		220 / 440					
TR1XE 2/0.5P324	0.5	0.37	13	3 x 220 / 440	1.66 / NA	20	AEWTP 1.6-2.5/220			
TR1XE 4/0.7P324	0.75	0.55	26		2.3 / NA	20.5	AEWTP 1.6-2.5/220			
TR1XE 5/1P324	1	0.75	34		3.12 / 1.6	24.5	AEWTP 2.5-4/220			
TR1XE 8/1.5P324	1.5	1.1	53		4.14 / 2.1	26.5	AEWTP 4-6/220			
TR1XE 11/2P324	2	1.5	74		5.42 / 2.7	33	AEWTP 5.5-8/220			
TR1XE 13/3P324	3	2.2	86		7.95 / 4	28	AEWTP 7-10/220			
TR1XE 15/3P324			100				45	AEWTP 7-10/220		
TR1XE 17/3P324			115				47	AEWTP 9-13/220		
TR1XE 21/4P324			140				58	AEWTP 12-18/220		
TR1XE 25/5.5P324	5.5	4	167		13.3 / 6.7					

NOTA: Para una adecuada protección y arranque de los motores trifásicos se recomienda instalar un arrancador **ENERWELL®**
 *Arrancador sugerido de acuerdo a la relación de potencias y voltajes más comunes. Por favor seleccione el arrancador adecuado de acuerdo al voltaje disponible, la corriente consumida por el motor y el tipo de arranque deseado.

QUIERO COMPRAR
 Ahora tus compras a un clic de distancia, solo inicia sesión y selecciona los equipos que requieras

KIT DE CONTRABRIDAS (venta por separado)



CÓDIGO	CONEXIONES		TIPO DE CONEXIÓN	MATERIAL DE CONSTRUCCIÓN	INCLUYE	PESO (kg)	
	SUCCIÓN	DESCARGA					
TRXE-KCBRIDAX-1.25	1.25"	1.25"	Rosca NPT	Acero inoxidable 304	Tornillos, tuercas, arandelas, empaques y contrabridas	4.8	

NOTA: Se recomienda el uso de nuestras contrabridas para una adecuada instalación.

TR1 XE (para 1 LPS)

1 lps / 60 lpm / 15.8 gpm

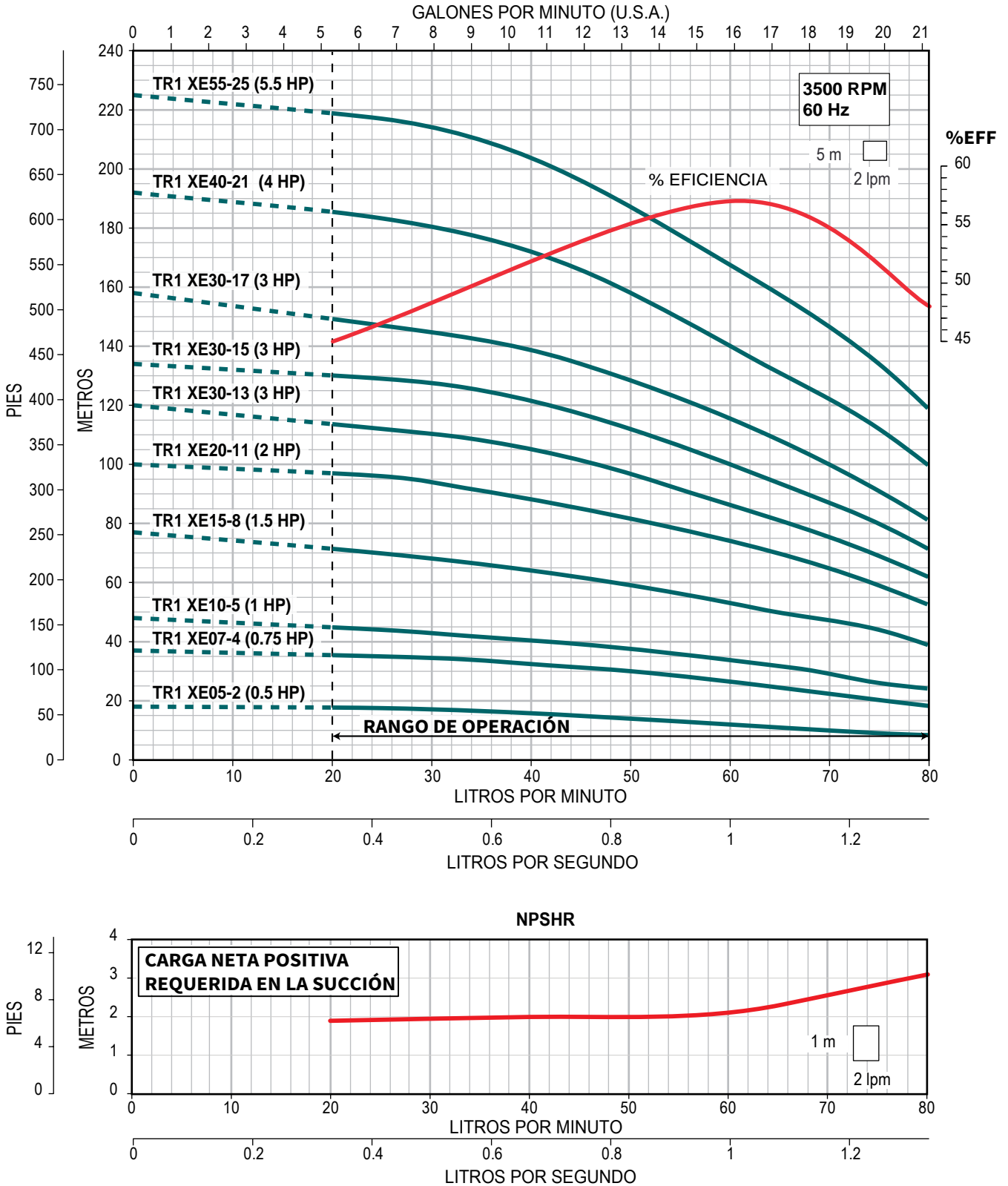

TR2 XE (para 2 LPS)

- Amplia gama de modelos
- Construcción en acero inoxidable 304
- Diseño vertical para optimizar los espacios de instalación
- Múltiples diámetros de conexión
- Conexión hidráulica a través de contrabridas
- Gran robustez y excelente calidad
- Máxima eficiencia: gasto 2 lps (31.7 gpm)



ARRANCADOR

ARRANCADOR A TENSIÓN PLENA EN GABINETE PLÁSTICO

RANGOS DE AMPERAJE
1.6 - 32 A

AMPLIO RANGO DE POTENCIAS
1/2 - 25 HP

ENSAMBLADO EN
MÉXICO



CÓDIGO DE MOTOBOMBA	HP	KW	MÁXIMA EFICIENCIA	FASES X VOLTS	AMP. A PLENA CARGA	PESO NETO MOTOBOMBA (kg)	*CÓDIGO DE ARRANCADOR SUGERIDO		
			CARGA (m)		220 / 440				
TR2XE 4/1.5P324	1.5	1.1	23	3 x 220 / 440	4.14 / 2.1	26.5	AEWTP 4-6/220		
TR2XE 5/2P324	2	1.5	30		5.42 / 2.7	32	AEWTP 5.5-8/220		
TR2XE 7/3P324	3	2.2	45		7.95 / 4	37	AEWTP 7-10/220		
TR2XE 9/3P324			60			39	AEWTP 7-10/220		
TR2XE 11/4P324	4	3	74		10.3 / 5.2	46	AEWTP 9-13/220		
TR2XE 14/5.5P324	5.5	4	95		13.3 / 6.7	57	AEWTP 12-18/220		
TR2XE 17/5.5P324			119			61	AEWTP 12-18/220		
TR2XE 22/7.5P324	7.5	5.5	155		18.3 / 9.2	79.5	AEWTP 17-25/220		

NOTA: Para una adecuada protección y arranque de los motores trifásicos se recomienda instalar un arrancador **ENERWELL®**
 *Arrancador sugerido de acuerdo a la relación de potencias y voltajes más comunes. Por favor seleccione el arrancador adecuado de acuerdo al voltaje disponible, la corriente consumida por el motor y el tipo de arranque deseado.



QUIERO COMPRAR

Ahora tus compras a un clic de distancia, solo inicia sesión y selecciona los equipos que requieras

KIT DE CONTRABRIDAS (venta por separado)



CÓDIGO	CONEXIONES		TIPO DE CONEXIÓN	MATERIAL DE CONSTRUCCIÓN	INCLUYE	PESO (kg)	
	SUCCIÓN	DESCARGA					
TRXE-KCBRIDAX-1.25	1.25"	1.25"	Rosca NPT	Acero inoxidable 304	Tornillos, tuercas, arandelas, empaques y contrabridas	4.8	

NOTA: Se recomienda el uso de nuestras contrabridas para una adecuada instalación.



TR2 XE (para 2 LPS)

2 lps / 120 lpm / 31.7 gpm

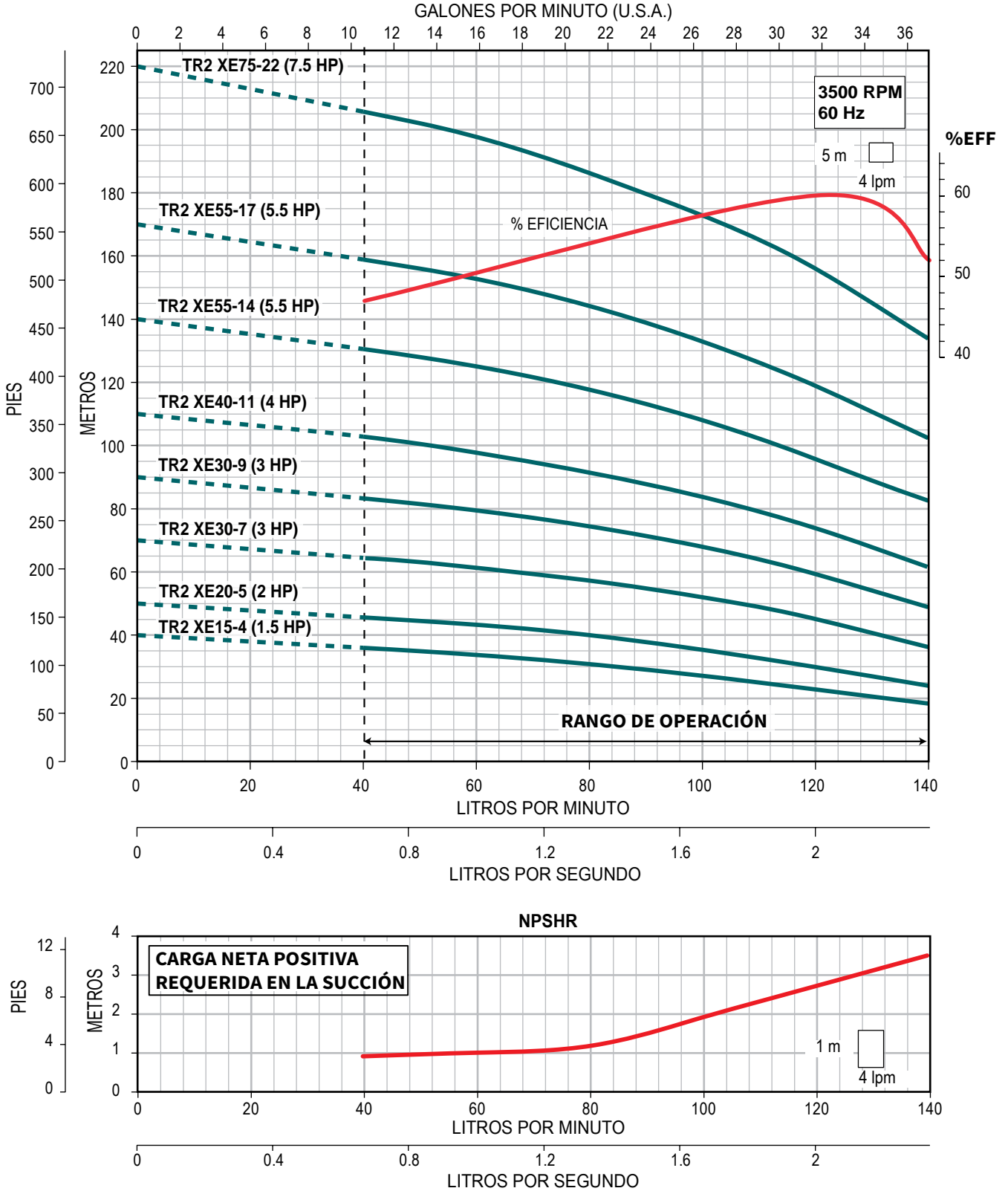

TR3.5 XE (para 3.5 LPS)

- Amplia gama de modelos
- Construcción en acero inoxidable 304
- Diseño vertical para optimizar los espacios de instalación
- Múltiples diámetros de conexión
- Conexión hidráulica a través de contrabridas
- Gran robustez y excelente calidad
- Máxima eficiencia: gasto 3.5 lps (55.5 gpm)



Enerwell®

ARRANCADOR

ARRANCADOR A TENSION PLENA

EN GABINETE PLÁSTICO

RANGOS DE AMPERAJE
1.6 - 32 A

AMPLIO RANGO DE POTENCIAS
1/2 - 25 HP

CON INTERRUPTOR TERMOMAGNÉTICO EN GABINETE METÁLICO

RANGOS DE AMPERAJE
1.6 - 80 A

AMPLIO RANGO DE POTENCIAS
1/2 - 60 HP

• CONFIABLES • MÚLTIPLES PROTECCIONES • ALTA CALIDAD • ALTA EFICIENCIA

ENSAMBLADO EN MEXICO

SOLO MOTOBOMBA

SOLO ARRANCADOR

CÓDIGO DE MOTOBOMBA	HP	KW	MÁXIMA EFICIENCIA CARGA (m)	FASES X VOLTS	AMP. A PLENA CARGA 220 / 440	PESO NETO MOTOBOMBA (kg)	*CÓDIGO DE ARRANCADOR SUGERIDO		
								SOLO MOTOBOMBA	SOLO ARRANCADOR
TR3.5XE 2/2P324	2	1.5	17	3 x 220 / 440	5.42 / 2.7	36	AEWTP 5.5-8/220		
TR3.5XE 3/3P324	3	2.2	31		7.95 / 4	42	AEWTP 7-10/220		
TR3.5XE 5/4P324	4	3	57		10.3 / 5.2	50	AEWTP 9-13/220		
TR3.5XE 6/5.5P324	5.5	4	69		13.3 / 6.7	61	AEWTP 12-18/220		
TR3.5XE 9/7.5P324	7.5	5.5	103		18.3 / 9.2	81.5	AEWTP 17-25/220		
TR3.5XE 12/10P324	10	7.5	140		24.5 / 12.3	91	AEWTP 23-32/220		
TR3.5XE 15/15P324	15	11	175		35.6 / 17.8	150	AEWTP 30-40/220I		
TR3.5XE 17/15P324			197				152	AEWTP 30-40/220I	

NOTA: Para una adecuada protección y arranque de los motores trifásicos se recomienda instalar un arrancador **ENERWELL®**.
 *Arrancador sugerido de acuerdo a la relación de potencias y voltajes más comunes. Por favor seleccione el arrancador adecuado de acuerdo al voltaje disponible, la corriente consumida por el motor y el tipo de arranque deseado.

QUIERO COMPRAR

Ahora tus compras a un clic de distancia, solo inicia sesión y selecciona los equipos que requieras

KIT DE CONTRABRIDAS (venta por separado)



CÓDIGO	CONEXIONES		TIPO DE CONEXIÓN	MATERIAL DE CONSTRUCCIÓN	INCLUYE	PESO (kg)	
	SUCCIÓN	DESCARGA					
TRXE-KCBRIDAX-1.5	1.5"	1.5"	Rosca NPT	Acero inoxidable 304	Tornillos, tuercas, arandelas, empaques y contrabridas	7	

NOTA: Se recomienda el uso de nuestras contrabridas para una adecuada instalación.

TR3.5 XE (para 3.5 LPS)

3.5 lps / 210 lpm / 55.5 gpm

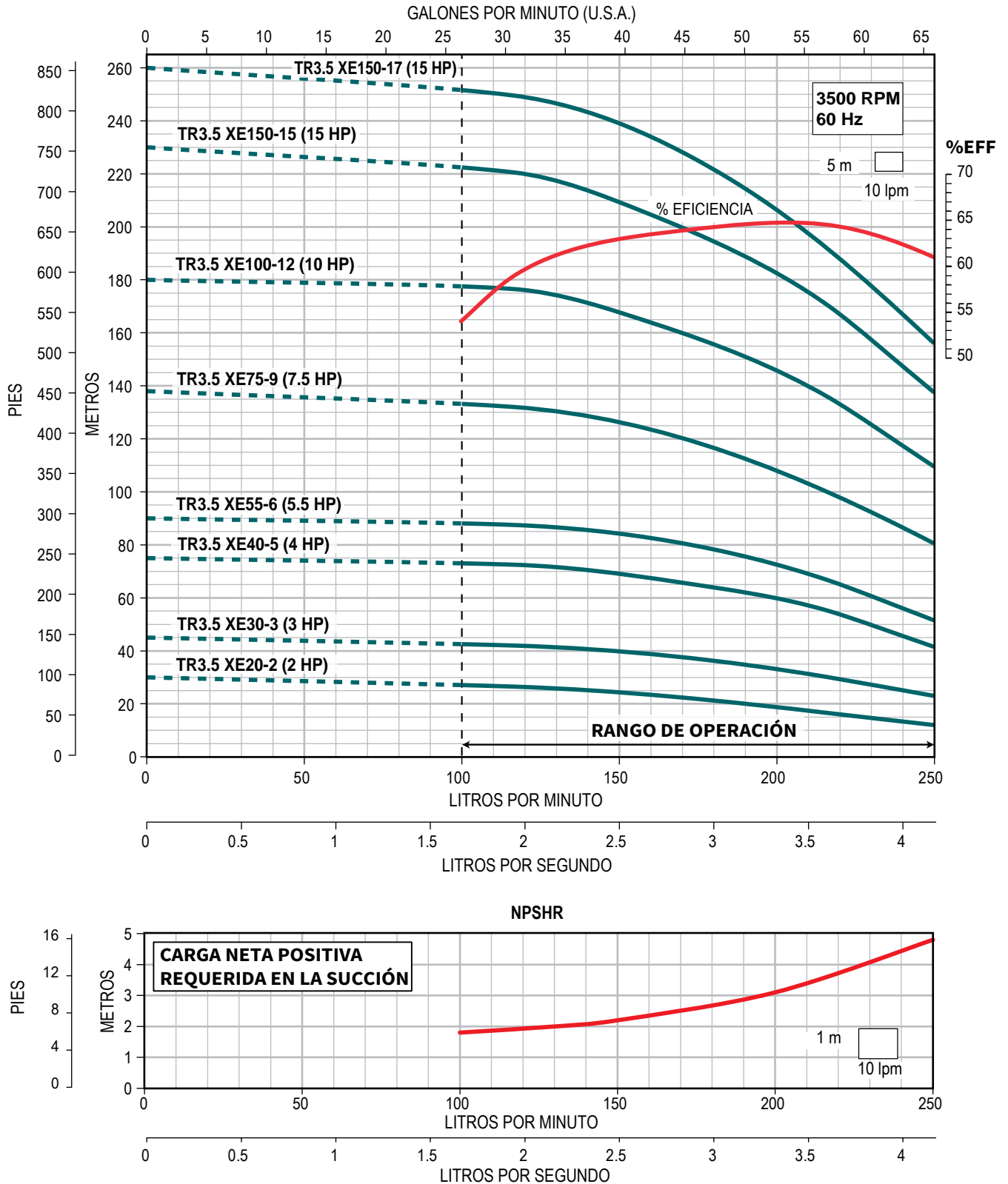

TR6 XE (para 6 LPS)

- Amplia gama de modelos
- Construcción en acero inoxidable 304
- Diseño vertical para optimizar los espacios de instalación
- Múltiples diámetros de conexión
- Conexión hidráulica a través de contrabridas
- Gran robustez y excelente calidad
- Máxima eficiencia: gasto 6 lps (95.1 gpm)



ARRANCADOR

ARRANCADOR A TENSIÓN PLENA

EN GABINETE PLÁSTICO RANGOS DE AMPERAJE 1.6 - 32 A AMPLIO RANGO DE POTENCIAS 1/2 - 25 HP	CON INTERRUPTOR TERMOMAGNÉTICO EN GABINETE METÁLICO RANGOS DE AMPERAJE 1.6 - 80 A AMPLIO RANGO DE POTENCIAS 1/2 - 60 HP
---	--

• CONFIABLES • MÚLTIPLES PROTECCIONES • ALTA CALIDAD • ALTA EFICIENCIA

ENSAMBLADO EN **MÉXICO**

Consulte precio especial en la compra por paquete

SOLO MOTOBOMBA SOLO ARRANCADOR

CÓDIGO DE MOTOBOMBA	HP	KW	MÁXIMA EFICIENCIA	FASES X VOLTS	AMP. A PLENA CARGA	PESO NETO MOTOBOMBA (kg)	* CÓDIGO DE ARRANCADOR SUGERIDO		
			CARGA (m)		220 / 440				
TR6XE 2/4P324	4	3	26	3 x 220 / 440	10.3 / 5.2	49	AEWTP 9-13/220		
TR6XE 3/5.5P324	5.5	4	44		13.3 / 6.7	60	AEWTP 12-18/220		
TR6XE 4/7.5P324	7.5	5.5	63		18.3 / 9.2	78.5	AEWTP 17-25/220		
TR6XE 5/10P324	10	7.5	78		24.5 / 12.3	85	AEWTP 23-32/220		
TR6XE 6/15P324	15	11	94		35.6 / 17.8	142	AEWTP 30-40/220I		
TR6XE 8/15P324			131				AEWTP 30-40/220I		
TR6XE 10/20P324	20	15	159		48.1 / 24.1	156	AEWTP 37-50/220I		
TR6XE 11/25P324	25	18.5	175		58.2 / 29.1	167	AEWTP 23-32/440		
TR6XE 12/25P324			192				AEWTP 23-32/440		

NOTA: Para una adecuada protección y arranque de los motores trifásicos se recomienda instalar un arrancador ENERWELL®
 *Arrancador sugerido de acuerdo a la relación de potencias y voltajes más comunes. Por favor seleccione el arrancador adecuado de acuerdo al voltaje disponible, la corriente consumida por el motor y el tipo de arranque deseado.

QUIERO COMPRAR
 Ahora tus compras a un clic de distancia, solo inicia sesión y selecciona los equipos que requieras

KIT DE CONTRABRIDAS (venta por separado)



CÓDIGO	CONEXIONES		TIPO DE CONEXIÓN	MATERIAL DE CONSTRUCCIÓN	INCLUYE	PESO (kg)	
	SUCCIÓN	DESCARGA					
TRXE-KCBRIDAX-2	2"	2"	Rosca NPT	Acero inoxidable 304	Tornillos, tuercas, arandelas, empaques y contrabridas	10	

NOTA: Se recomienda el uso de nuestras contrabridas para una adecuada instalación.

TR6 XE (para 6 LPS) 6 lps / 360 lpm / 95.1 gpm

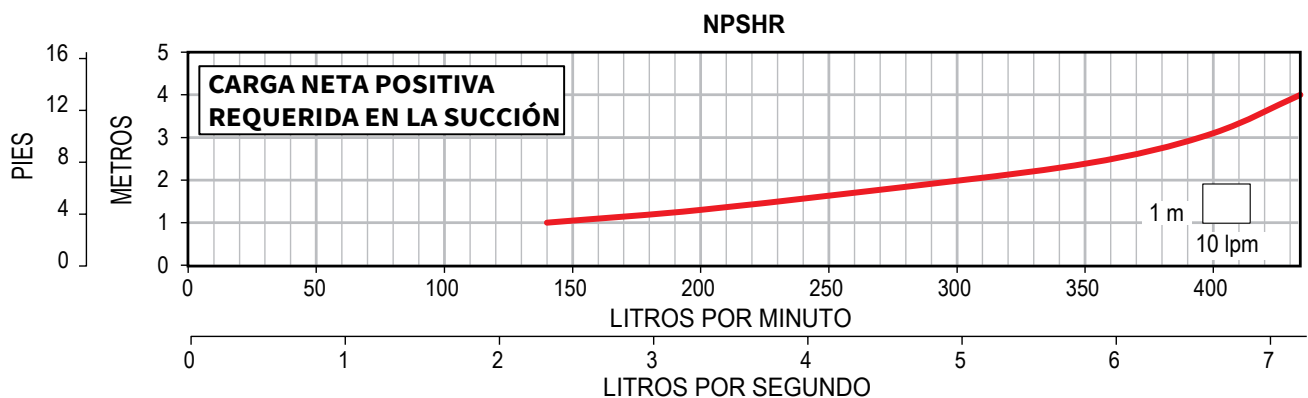
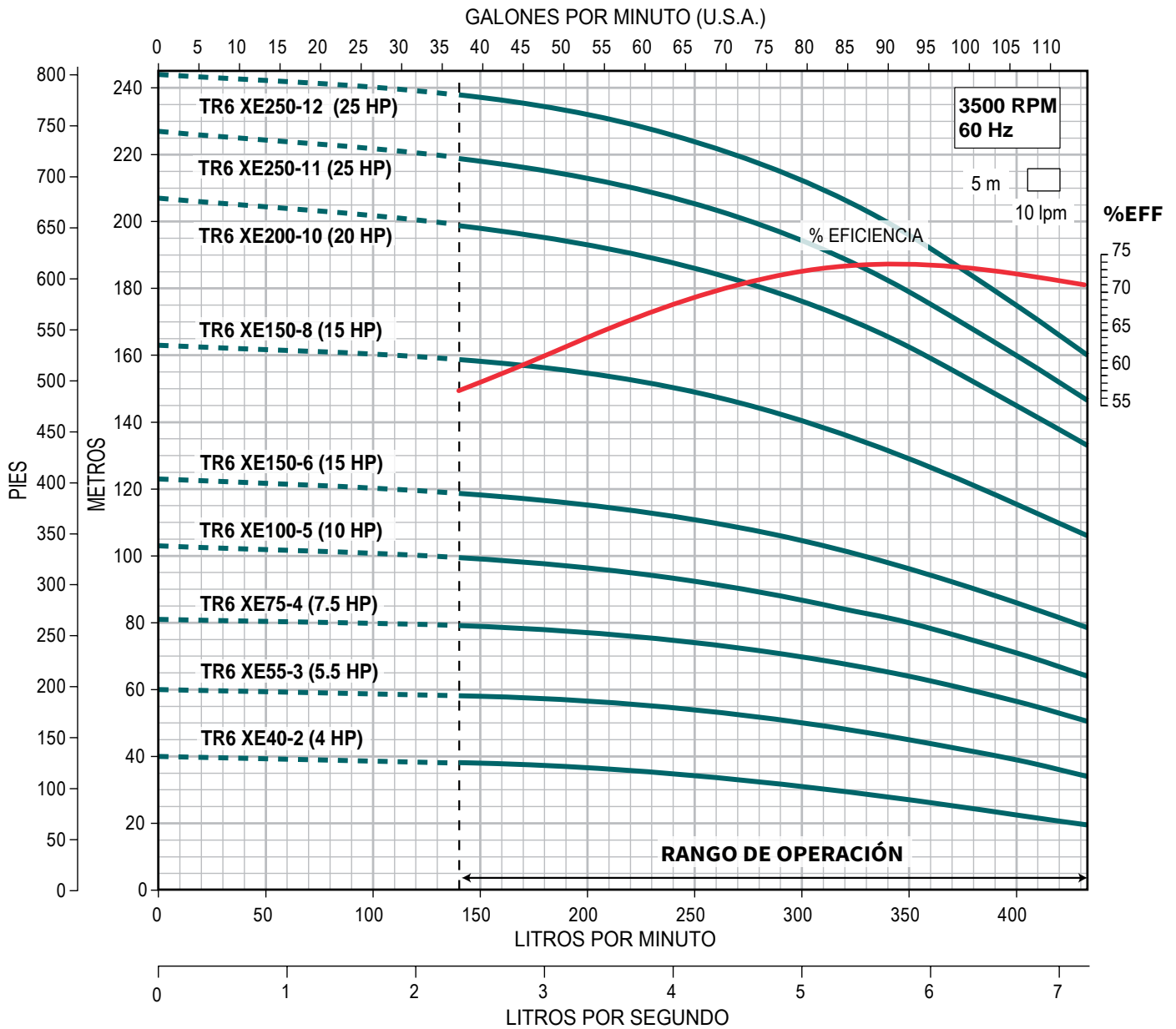

TR7.5 XE (para 7.5 LPS)

- Amplia gama de modelos
- Construcción en acero inoxidable 304
- Diseño vertical para optimizar los espacios de instalación
- Múltiples diámetros de conexión
- Conexión hidráulica a través de contrabridas
- Gran robustez y excelente calidad
- Máxima eficiencia: gasto 7.5 lps (118.9 gpm)



ARRANCADOR

A TENSIÓN PLENA		A TENSIÓN REDUCIDA TIPO AUTOTRANSFORMADOR	
EN GABINETE PLÁSTICO	CON INTERRUPTOR TERMOMAGNÉTICO EN GABINETE METÁLICO		
RANGOS DE AMPERAJE 1.6 - 32 A	RANGOS DE AMPERAJE 1.6 - 80 A	RANGOS DE AMPERAJE 10 - 390 A	RANGOS DE AMPERAJE 10 - 390 A
AMPLIO RANGO DE POTENCIAS 1/2 - 25 HP	AMPLIO RANGO DE POTENCIAS 1/2 - 60 HP	AMPLIO RANGO DE POTENCIAS 7.5 - 300 HP	AMPLIO RANGO DE POTENCIAS 7.5 - 300 HP
• CONFIABLES • MÚLTIPLES PROTECCIONES • ALTA CALIDAD • ALTA EFICIENCIA			

ENSAMBLADO EN **MÉXICO**



CÓDIGO DE MOTOBOMBA	HP	KW	MÁXIMA EFICIENCIA CARGA (m)	FASES X VOLTS	AMP. A PLENA CARGA		PESO NETO MOTOBOMBA (kg)	*CÓDIGO DE ARRANCADOR SUGERIDO		
					220 / 440	220 / 440				
TR7.5XE 2/5.5P324	5.5	4	29	3 x 220 / 440	13.3 / 6.7	60	60	AEWTP 12-18/220		
TR7.5XE 3/7.5P324	7.5	5.5	46		18.3 / 9.2	79.5	79.5	AEWTP 17-25/220		
TR7.5XE 4/10P324	10	7.5	62		24.5 / 12.3	87	87	AEWTP 23-32/220		
TR7.5XE 6/15P324	15	11	94		35.6 / 17.8	133	133	AEWTP 30-40/220I		
TR7.5XE 8/20P324	20	15	125		48.1 / 24.1	154	154	AEWTP 37-50/220I		
TR7.5XE 10/25P324	25	18.5	159		58.2 / 29.1	164	164	AEWTP 23-32/440		

NOTA: Para una adecuada protección y arranque de los motores trifásicos se recomienda instalar un arrancador **ENERWELL®**. *Arrancador sugerido de acuerdo a la relación de potencias y voltajes más comunes. Por favor seleccione el arrancador adecuado de acuerdo al voltaje disponible, la corriente consumida por el motor y el tipo de arranque deseado.



QUIERO COMPRAR

Ahora tus compras a un clic de distancia, solo inicia sesión y selecciona los equipos que requieras

KIT DE CONTRABRIDAS (venta por separado)



CÓDIGO	CONEXIONES		TIPO DE CONEXIÓN	MATERIAL DE CONSTRUCCIÓN	INCLUYE	PESO (kg)	
	SUCCIÓN	DESCARGA					
TRXE-KCBRIDAX-2	2"	2"	Rosca NPT	Acero inoxidable 304	Tornillos, tuercas, arandelas, empaques y contrabridas	10	

NOTA: Se recomienda el uso de nuestras contrabridas para una adecuada instalación.



TR7.5 XE (para 7.5 LPS)

7.5 lps / 450 lpm / 118.9 gpm

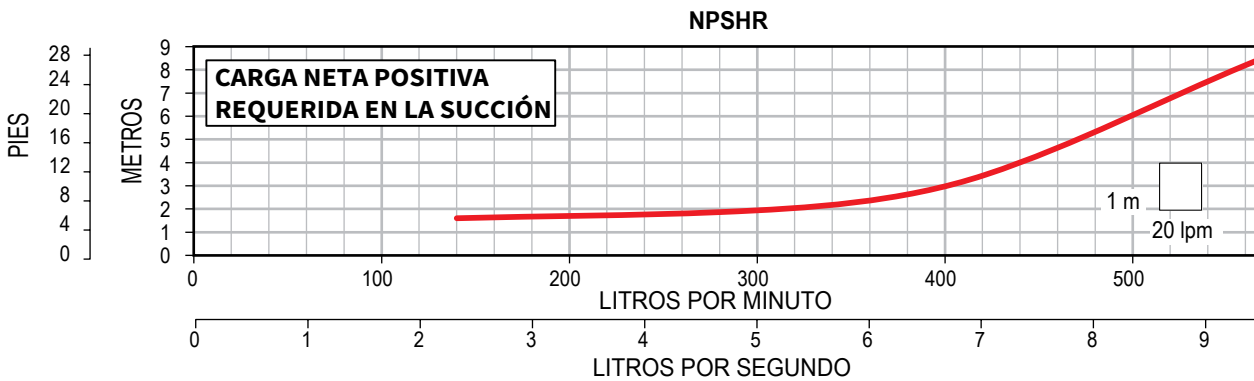
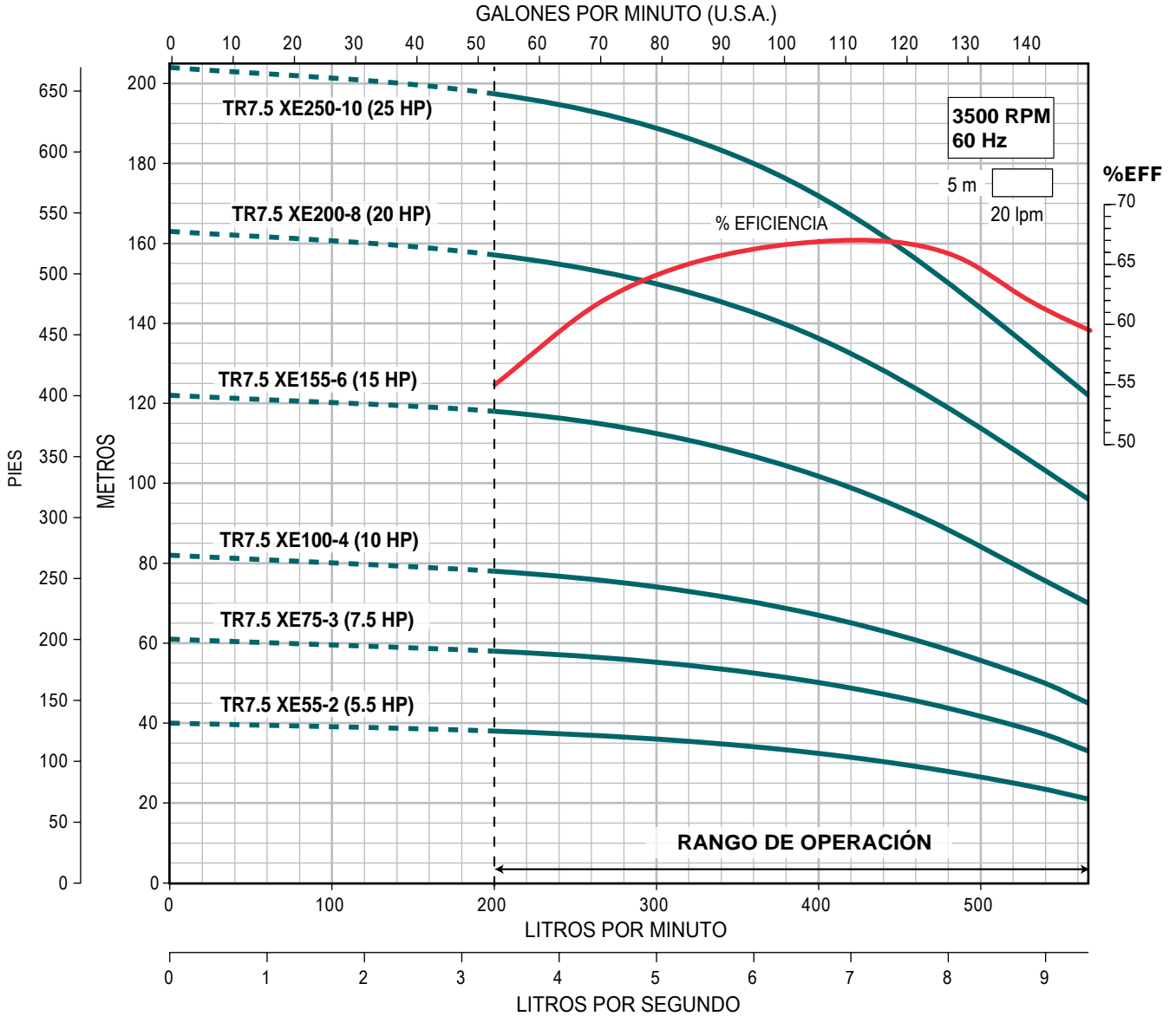

TR10 XE (para 10 LPS)

- Amplia gama de modelos
- Construcción en acero inoxidable 304
- Diseño vertical para optimizar los espacios de instalación
- Múltiples diámetros de conexión
- Conexión hidráulica a través de contrabridas
- Gran robustez y excelente calidad
- Máxima eficiencia: gasto 10 lps (158.5 gpm)



ARRANCADOR

A TENSIÓN PLENA

EN GABINETE PLÁSTICO

RANGOS DE AMPERAJE
1.6 - 32 A

AMPLIO RANGO DE POTENCIAS
1/2 - 25 HP

A TENSIÓN REDUCIDA TIPO AUTOTRANSFORMADOR

CON INTERRUPTOR TERMOMAGNÉTICO EN GABINETE METÁLICO

RANGOS DE AMPERAJE
1.6 - 80 A

AMPLIO RANGO DE POTENCIAS
1/2 - 60 HP

A TENSIÓN REDUCIDA TIPO AUTOTRANSFORMADOR

RANGOS DE AMPERAJE
10 - 390 A

AMPLIO RANGO DE POTENCIAS
7.5 - 300 HP

• CONFIABLES • MÚLTIPLES PROTECCIONES • ALTA CALIDAD • ALTA EFICIENCIA

ENSAMBLADO EN **MÉXICO**



CÓDIGO DE MOTOBOMBA	HP	KW	MÁXIMA EFICIENCIA CARGA (m)	FASES X VOLTS	AMP. A PLENA CARGA		PESO NETO MOTOBOMBA (kg)	*CÓDIGO DE ARRANCADOR SUGERIDO				
					220 / 440	220 / 440						
TR10XE 1-1/4P324	4	3	15	3 x 220 / 440	10.3 / 5.2	71	71	AEWTP 9-13/220				
TR10XE 1/5.5P324	5.5	4	20		13.3 / 6.7	80	80	AEWTP 12-18/220				
TR10XE 2-2/7.5P324	7.5	5.5	31		18.3 / 9.2	98.5	98.5	AEWTP 17-25/220				
TR10XE 2-1/10P324	10	7.5	41		24.5 / 12.3	104	104	AEWTP 23-32/220				
TR10XE 2/10P324			51					107	AEWTP 23-32/220			
TR10XE 4-2/15P324	15	11	74		35.6 / 17.8	166	166	AEWTP 30-40/220I				
TR10XE 5-2/20P324	20	15	95		58.2 / 29.1	178	178	AEWTP 37-50/220I				
TR10XE 5/25P324	25	18.5	105					188	188	AEWTP 23-32/440		
TR10XE 6-2/25P324			115					191	191	AEWTP 23-32/440		
TR10XE 6/25P324			125			191	191	AEWTP 23-32/440				
TR10XE 7/30P324	30	22	150		70.4 / 35.2	274	274	AEWTR+/29-42/440				
TR10XE 10-2/40P324	40	30	200		95.4 / 47.7	329	329	AEWTR+/42-70/440				

NOTA: Para una adecuada protección y arranque de los motores trifásicos se recomienda instalar un arrancador **ENERWELL®**. *Arrancador sugerido de acuerdo a la relación de potencias y voltajes más comunes. Por favor seleccione el arrancador adecuado de acuerdo al voltaje disponible, la corriente consumida por el motor y el tipo de arranque deseado.

QUIERO COMPRAR

Ahora tus compras a un clic de distancia, solo inicia sesión y selecciona los equipos que requieras

KIT DE CONTRABRIDAS (venta por separado)



CÓDIGO	CONEXIONES		TIPO DE CONEXIÓN	MATERIAL DE CONSTRUCCIÓN	INCLUYE	PESO (kg)	
	SUCCIÓN	DESCARGA					
TRXE-KCBRIDAX-2.5	2.5"	2.5"	Rosca NPT	Acero inoxidable 304	Tornillos, tuercas, arandelas, empaques y contrabridas	15	

NOTA: Se recomienda el uso de nuestras contrabridas para una adecuada instalación.



TR10 XE (para 10 LPS)

10 lps / 600 lpm / 158.5 gpm

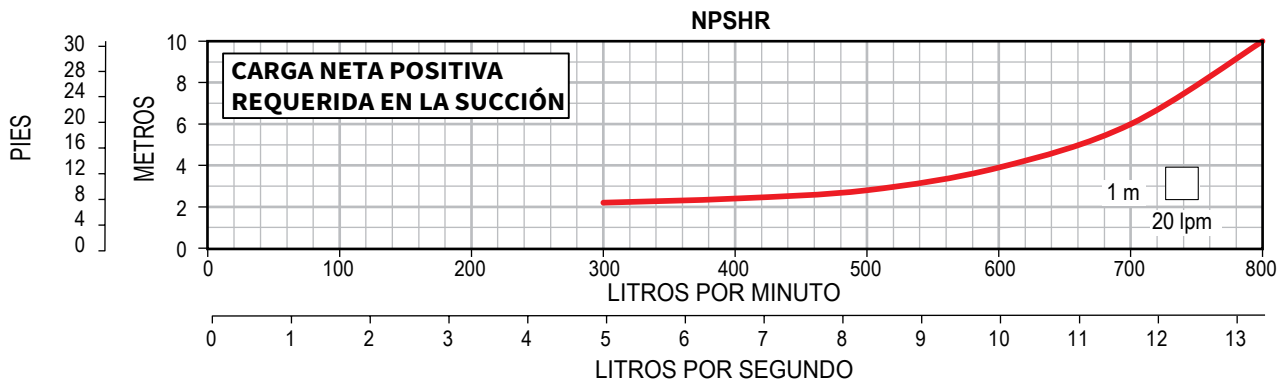
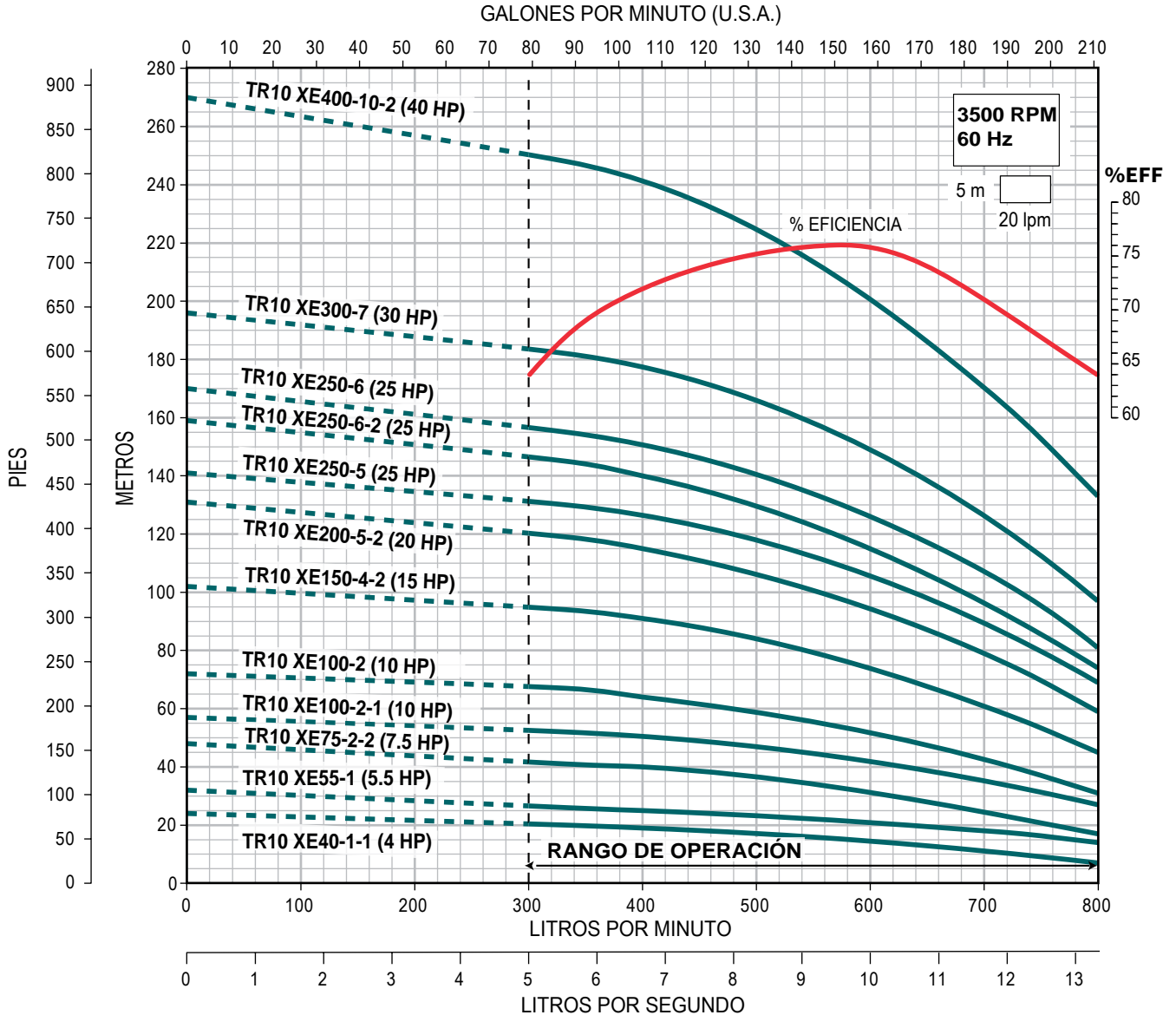

MOTOR ELÉCTRICO (TEFC) EFICIENCIA PREMIUM IE3

ALTAMIRA[®]
Serie **MTR**



MOTOR
EFICIENCIA
PREMIUM

Certificado bajo la
NOM-016-ENER
NOM
DE 1 A 100 HP



ALTAMIRA®

Serie MTR

MOTOR ELÉCTRICO (TEFC) EFICIENCIA PREMIUM IE3



- Motor eficiencia premium
- Motor cerrado enfriado por ventilador (TEFC)
- Cumple con los estándares de eficiencia de la NOM-016-ENER
- Aislamiento clase F (para alta temperatura)
- Motor de eje sólido (No requiere cuña)
- Protección IP55
- Voltaje dual (220 Vca / 440 Vca) de 1 HP a 100 HP
- Utilizan rodamientos de la más alta calidad
- Gran robustez, alta calidad y fácil instalación



Certificado bajo la NOM-016-ENER DE 1 A 100 HP

ARRANCADOR Enerwell®

A TENSIÓN PLENA

EN GABINETE PLÁSTICO

RANGOS DE AMPERAJE
1.6 - 32 A

AMPLIO RANGO DE POTENCIAS
1/2 - 25 HP

CON INTERRUPTOR TERMOMAGNÉTICO EN GABINETE METÁLICO

RANGOS DE AMPERAJE
1.6 - 80 A

AMPLIO RANGO DE POTENCIAS
1/2 - 60 HP

A TENSIÓN REDUCIDA TIPO AUTOTRANSFORMADOR

RANGOS DE AMPERAJE
10 - 390 A

AMPLIO RANGO DE POTENCIAS
7.5 - 300 HP

ENSAMBLADO EN **MÉXICO**

• CONFIABLES • MÚLTIPLES PROTECCIONES

SOLO MOTOR

SOLO ARRANCADOR

MOTORES TRIFÁSICOS 220V / 440V

CÓDIGO	POTENCIA		VOLTAJE	AMP. A PLENA CARGA 220 / 440	VELOCIDAD (RPM)	BRIDA	EFICIENCIA %	ARMAZÓN	PESO (kg)	*CÓDIGO DE ARRANCADOR SUGERIDO		
	HP	KW										
MTR-P-T0.5	0.5	0.37	3 x 220	1.66 / NA	3 330	B14	73.4	71A	6	AEWTP 1.6-2.5/220		
MTR-P-T0.75	0.75	0.55		2.3 / NA	3 420		76.8	71B	6.5	AEWTP 1.6-2.5/220		
MTR-P-T1VD	1	0.75		3.12 / 1.6	3 480		77	80A	9.5	AEWTP 2.5-4/220		
MTR-P-T1.5VD	1.5	1.1		4.14 / 2.1	3 492		84	80B	10.5	AEWTP 4-6/220		
MTR-P-T2VD	2	1.5		5.42 / 2.7	3 480		85.5	90S	15	AEWTP 5.5-8/220		
MTR-P-T3VD	3	2.2		7.95 / 4	3 498		86.5	90L	19	AEWTP 7-10/220		
MTR-P-T4VD	4	3		10.3 / 5.2	3 492		88.5	100L	25	AEWTP 9-13/220		
MTR-P-T5.5VD	5.5	4	13.3 / 6.7	3 505	88.5	112M	34	AEWTP 12-18/220				
MTR-P-T7.5VD	7.5	5.5	3 x 220 / 440	18.3 / 9.2	3 510	B5	89.5	132S	49.5	AEWTP 17-25/220		
MTR-P-T10VD	10	7.5		24.5 / 12.3	3 516		90.2	132S	55	AEWTP 23-32/220		
MTR-P-T15VD	15	11		35.6 / 17.8	3 534		91	160M	99	AEWTP 30-40/220I		
MTR-P-T20VD	20	15		48.1 / 24.1	3 534		91	160M	108	AEWTP 37-50/220I		
MTR-P-T25VD	25	18.5		58.2 / 29.1	3 528		91.7	160L	118	AEWTP 23-32/440		
MTR-P-T30VD	30	22		70.4 / 35.2	3 534		92.2	180M	198	AEWTR+/29-42/440		
MTR-P-T40VD	40	30		95.4 / 47.7	3 540		92.7	200L1	244	AEWTR+/42-70/440		
MTR-P-T50VD	50	37		117 / 58.5	3 540		93.4	200L2	261	AEWTR+/42-70/440		
MTR-P-T60VD	60	45		142 / 71	3 564		93.6	225M	324	AEWTR+/70-80/440		
MTR-P-T75VD	75	55		173 / 86.5	3 558		93.6	250M	407	AEWTR+/80-100/440		
MTR-P-T100VD	100	75	235 / 117.5	3 564	94.2	280S	575	AEWTR+/100-135/440				

NOTA: Para una adecuada protección y arranque de los motores trifásicos se recomienda instalar un arrancador **ENERWELL®**.
*Arrancador sugerido de acuerdo a la relación de potencias y voltajes más comunes. Por favor seleccione el arrancador adecuado de acuerdo al voltaje disponible, la corriente consumida por el motor y el tipo de arranque deseado.



QUIERO COMPRAR

Ahora tus compras a un clic de distancia, solo inicia sesión y selecciona los equipos que requieras

BOMBAS DOSIFICADORAS PERISTÁLTICAS

STENNER PUMPS®



Serie ECON VX (caudal ajustable)

Los dosificadores Econ VX son ideales para aplicaciones livianas en piscinas, industria alimenticia, acabado de metales, irrigación, horticultura y más.

- Bombas dosificadoras compactas para caudal ajustable
- Diseño muy compacto
- Cabezal diseñado para fácil apertura
- Rápido reemplazo del tubo de bombeo
- Transformador interno
- Potenciómetro de velocidad ajustable
- Autocebante
- Incluye accesorios



CÓDIGO	PRESIÓN MÁXIMA PSI	VOLTAJE NOMINAL	CORRIENTE NOMINAL AMP.	MATERIAL DEL TUBO	NÚMERO DE TUBO	GALONES POR DÍA	LITROS POR DÍA	GALONES POR HORA	LITROS POR HORA	MILILITROS POR MINUTO	PESO KG	
E10VXAA1S	25	120 Vca	0.25	SANTOPRENE	A	0.8 a 7.4	3 a 28	0.03 a 0.31	0.13 a 1.17	2.08 a 19.44	1.5	i
E10VXBA1S					B	1.2 a 14	4.5 a 52.9	0.05 a 0.58	0.19 a 2.20	3.13 a 36.74		i
E20VXBA1S					B	1.6 a 24.8	6 a 93.7	0.07 a 1.03	0.25 a 3.90	4.17 a 65.07		i
E20VXCA1S	80				C	4.4 a 38.8	16.6 a 146.7	0.18 a 1.62	0.69 a 6.11	11.53 a 101.88		i
E10VXHA1S					H	1.7 a 14	6.4 a 52.9	0.07 a 0.58	0.27 a 2.20	4.45 a 36.74		i
E20VXHA1S					H	2.7 a 23.5	10.2 a 88.8	0.11 a 0.98	0.43 a 3.70	7.08 a 61.67		i

Serie ECON FX (caudal fijo)

Los dosificadores Econ FX son ideales para aplicaciones livianas en piscinas, industria alimenticia, acabado de metales, irrigación, horticultura y más.

- Bombas dosificadoras para caudal fijo
- Diseño muy compacto
- Cabezal diseñado para fácil apertura
- Rápido reemplazo del tubo de bombeo
- Transformador interno
- Autocebante. Montaje en pared. Incluye accesorios



CÓDIGO	PRESIÓN MÁXIMA PSI	VOLTAJE NOMINAL	CORRIENTE NOMINAL AMP.	MATERIAL DEL TUBO	NÚMERO DE TUBO	GALONES POR DÍA	LITROS POR DÍA	GALONES POR HORA	LITROS POR HORA	MILILITROS POR MINUTO	PESO KG	
E10FXAB1S	25	230 Vca	0.17	SANTOPRENE	A	7.4	28	0.31	1.17	19.44	1.4	i
E10FXBA1S		B	14.0		52.9	0.58	2.20	36.74	i			
E20FXBA1S		B	24.8		93.7	1.03	3.90	65.07	i			
E20FXCA1S	80	120 Vca	0.25		C	38.8	146.7	1.62	6.11	101.88		i
E10FXHA1S		H	14.0		52.9	0.58	2.20	36.74	i			
E20FXHA1S		H	23.5		88.8	0.98	3.70	61.67	i			



QUIERO COMPRAR

Ahora tus compras a un clic de distancia, solo inicia sesión y selecciona los equipo que requieras

Serie ECON FP

Los dosificadores ECON FP son ideales para aplicaciones en piscinas, industria, irrigación, tratamiento de agua, ganadería y más.

- 3 MODOS DE OPERACIÓN:
 - Por tiempo
 - Por interruptor de flujo (contacto seco)
 - Por voltaje auxiliar (120 Vca / 24 Vcc)
- Diseño muy compacto
- Panel de control con pantalla LCD
- Puesta en marcha por dispositivos de flujo o contactores secos
- Operación con gases
- Rango de ajustes (10% - 100%) con incrementos de 1%
- Autocebante
- Funcionamiento en seco
- Incluye accesorios



Panel de control



CÓDIGO	PRESIÓN MÁXIMA PSI	VOLTAJE NOMINAL	CORRIENTE NOMINAL AMP.	MATERIAL DEL TUBO	NÚMERO DE TUBO	GALONES POR DÍA	LITROS POR DÍA	GALONES POR HORA	LITROS POR HORA	MILILITROS POR MINUTO	PESO KG	
E20PHH71S	80	120 Vca	0.25 A	SANTOPRENE	H	30	113.4	1.25	4.73	78.8	1.7	i
E20PHHB1S		230 Vca	0.17 A									i

Serie ECON T (TEMPORIZADOR)

Los dosificadores ECON T son ideales para aplicaciones en piscinas, industria, irrigación, tratamiento de agua, ganadería y más.

- Bombas dosificadoras para trabajar por activación por temporizador
- Diseño muy compacto
- Temporizador programable (24 horas / 7 días)
- Panel de control con pantalla LCD
- Cabezal diseñado para fácil apertura
- Funcionamiento en seco
- Operación con gases
- Autocebante
- Montaje en pared
- Incluye accesorios



Panel de control



CÓDIGO	PRESIÓN MÁXIMA PSI	VOLTAJE NOMINAL	CORRIENTE NOMINAL AMP.	MATERIAL DEL TUBO	NÚMERO DE TUBO	GALONES POR DÍA	LITROS POR DÍA	GALONES POR HORA	LITROS POR HORA	MILILITROS POR MINUTO	PESO KG	
E10T2C71S	25	120 Vca	0.25	SANTOPRENE	C	15	56.8	0.63	2.37	39.4	1.8	i
E10T2CB1S		230 Vca	0.17									i
E20T4H71S	80	120 Vca	0.25	SANTOPRENE	H	21.7	82	0.9	3.41	56.94	1.8	i
E20T4HB1S		230 Vca	0.17									i



QUIERO COMPRAR

Ahora tus compras a un clic de distancia, solo inicia sesión y selecciona los equipo que requieras

STENNER PUMPS®

BOMBAS DOSIFICADORAS PERISTÁLTICAS

Serie S FIXED (CAUDAL FIJO)

Los dosificadores S FIXED son ideales para aplicaciones en piscinas, industria, irrigación, tratamiento de agua, ganadería y más.

- Bombas dosificadoras para caudal fijo
- Función de respaldo para una bomba principal
- Detección de fugas
- Panel de control con pantalla LCD
- Tres relés de salida
- Fácil mantenimiento
- Autocebante
- Funcionamiento en seco
- Incluye accesorios



Potenciómetro



CÓDIGO	PRESIÓN MÁXIMA PSI	VOLTAJE NOMINAL	CORRIENTE NOMINAL AMP.	MATERIAL DEL TUBO	NÚMERO DE TUBO	GALONES POR DÍA	LITROS POR DÍA	GALONES POR HORA	LITROS POR HORA	MILILITROS POR MINUTO	PESO KG	
S4F7XAA3011	100 psi /	120 Vca	0.6 A	SANTOPRENE	#7	60	227	2.5	9.46	158	3.7	
S4F7XBA3011	6.9 bar	230 Vca	0.3 A									

STENNER PUMPS®

BOMBAS DOSIFICADORAS PERISTÁLTICAS

Serie S (MULTI FUNCIONES)

Los dosificadores Serie S son ideales para aplicaciones en piscinas, industria, irrigación, tratamiento de agua, ganadería y mas.

- Diseño muy compacto
- Velocidad variable con múltiples modos de operación
- Panel de control con pantalla OLED
- Capacidad de bomba de respaldo
- Detección de fugas
- Protección con contraseña
- Autocebante
- Temporizador para cambio de tubo
- Tres relés de salida
- Incluye accesorios



Panel de control



CÓDIGO	PRESIÓN MÁXIMA PSI	VOLTAJE NOMINAL	CORRIENTE NOMINAL AMP.	MATERIAL DEL TUBO	NÚMERO DE TUBO	GALONES POR DÍA	LITROS POR DÍA	GALONES POR HORA	LITROS POR HORA	MILILITROS POR MINUTO	PESO KG	
S3007AA101N	100 psi /	120 Vca	0.6 A	SANTOPRENE	#7	0.40 a 40.0	1.51 a 151.0	0.017 a 1.67	0.063 a 6.31	1.05 a 105.0	3.7	
S3007BA101N	6.9 bar	230 Vca	0.3 A									



QUIERO COMPRAR

Ahora tus compras a un clic de distancia, solo inicia sesión y selecciona los equipo que requieras



Serie CLASSIC (45 galones por día)

Están diseñadas para aplicaciones como acondicionamiento de agua, piscinas comerciales, salud animal, autolavados, irrigación y equipos de ósmosis inversa.

- Autocebante hasta 7.6 m de carga sin pérdidas de presión
- Puede trabajar en seco sin dañarse
- No se obstruye por suciedad
- Sus componentes se separan con un simple giro
- El ajuste del caudal es de 5% hasta 100% en incrementos de 2.5%
- Modelos ajustables para el control del caudal
- Autocebante
- Componentes compatibles entre modelos
- Fácil reemplazo del tubo de bombeo
- Bomba soluciones gaseosas
- Cuerpo simple
- Voltaje nominal 120 Vca. Corriente nominal 1.7 amp.

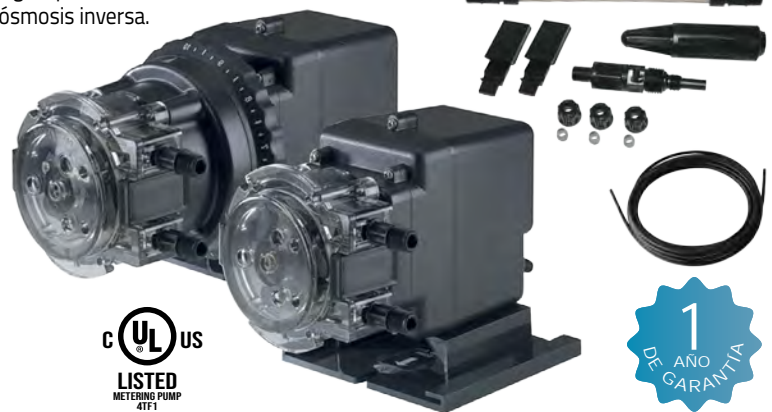

CÓDIGO	CONTROL	PRESIÓN MÁXIMA	MATERIAL DEL TUBO	NÚMERO DE TUBO	GALONES POR DÍA	LITROS POR DÍA	GALONES POR HORA	LITROS POR HORA	MILILITROS POR MINUTO	
45MFH1A2S			Santoprene	#1	3.0	11.4	0.13	0.48	7.92	i
45MFH2A2S		100 psi / 6.9 bar (*)	Santoprene	#2	10.0	37.9	0.42	1.58	26.32	i
45MFH2A2T			Tygothane	#2	10.0	37.9	0.42	1.58	26.32	i
45MFH7A2S			Santoprene	#7	22.0	83.3	0.92	3.47	57.85	i
45MFL1A2S			Santoprene	#1	3.0	11.4	0.13	0.48	7.92	i
45MFL2A2S			Santoprene	#2	10.0	37.9	0.42	1.58	26.32	i
45MFL2A2T	Fijo		Tygothane	#2	10.0	37.9	0.42	1.58	26.32	i
45MFL3A2S		25psi / 1.7 bar	Santoprene	#3	22.0	83.3	0.92	3.47	57.85	i
45MFL4A2S			Santoprene	#4	35.0	132.5	1.46	5.52	92.01	i
45MFL5A2S			Santoprene	#5	50.0	189.3	2.08	7.89	131.46	i
45MFL5A2T			Tygothane	#5	50.0	189.3	2.08	7.89	131.46	i
45MJH1A2S			Santoprene	#1	0.2 a 3.0	0.8 a 11.4	0.01 a 0.13	0.03 a 0.48	0.56 a 7.92	i
45MJH2A2S		100 psi / 6.9 bar (*)	Santoprene	#2	0.5 a 10.0	1.9 a 37.9	0.02 a 0.42	0.08 a 1.58	1.32 a 26.32	i
45MJH2A2T			Tygothane	#2	0.5 a 10.0	1.9 a 37.9	0.02 a 0.42	0.08 a 1.58	1.32 a 26.32	i
45MJH7A2S			Santoprene	#7	1.1 a 22.0	4.2 a 83.3	0.05 a 0.92	0.18 a 3.47	2.92 a 57.85	i
45MJL1A2S			Santoprene	#1	0.2 a 3.0	0.8 a 11.4	0.01 a 0.13	0.03 a 0.48	0.56 a 7.92	i
45MJL2A2S	Ajustable		Santoprene	#2	0.5 a 10.0	1.9 a 37.9	0.02 a 0.42	0.08 a 1.58	1.32 a 26.32	i
45MJL2A2T			Tygothane	#2	0.5 a 10.0	1.9 a 37.9	0.02 a 0.42	0.08 a 1.58	1.32 a 26.32	i
45MJL3A2S		25psi / 1.7 bar	Santoprene	#3	1.1 a 22.0	4.2 a 83.3	0.05 a 0.92	0.18 a 3.47	2.92 a 57.85	i
45MJL4A2S			Santoprene	#4	1.7 a 35.0	6.4 a 132.5	0.07 a 1.46	0.27 a 5.52	4.44 a 92.01	i
45MJL5A2S			Santoprene	#5	2.5 a 50.0	9.5 a 189.3	0.10 a 2.08	0.40 a 7.89	6.60 a 131.46	i
45MJL5A2T			Tygothane	#5	2.5 a 50.0	9.5 a 189.3	0.10 a 2.08	0.40 a 7.89	6.60 a 131.46	i

Notas: Las bombas incluyen válvula check de inyección para aplicaciones de 26-100psi. Todos los modelos listados son en 115V/60Hz, la opción en 220V/60Hz no cambia el precio. Todos los modelos listados cuentan con manguera de succión/descarga en 1/4" color negro protección UV, la opción en 1/4" color blanco sin protección UV no cambia el precio. La opción de la manguera de succión/descarga en 3/8" color negro protección UV o blanco sin protección UV, tiene un incremento en el precio. Favor de consultar.

AVISO: La información contenida en estas tablas sólo está prevista para usarse como guía, los datos de salida son aproximaciones basadas en bombeo de agua bajo condiciones controladas. Muchas variables pueden afectar el desempeño de la bomba, además de la naturaleza de los distintos fluidos. Se recomienda confirmar en campo el flujo del fluido.



QUIERO COMPRAR

Ahora tus compras a un clic de distancia, solo inicia sesión y selecciona los equipo que requieras

Serie CLASSIC (85 galones por día)

Están diseñadas para aplicaciones como acondicionamiento de agua, piscinas comerciales, salud animal, autolavados, irrigación y equipos de ósmosis inversa.

- Autocebante hasta 7.6 m de carga sin pérdidas de presión
- Puede trabajar en seco sin dañarse
- No se obstruye por suciedad
- Sus componentes se separan con un simple giro
- El ajuste del caudal es de 5% hasta 100% en incrementos de 2.5%
- Modelos ajustables para el control del caudal
- Autocebante
- Componentes compatibles entre modelos
- Fácil reemplazo del tubo de bombeo
- Bombea soluciones gaseosas
- Cuerpo simple
- Voltaje nominal 120 Vca. Corriente nominal 1.7 amp.



CÓDIGO	CONTROL	PRESIÓN MÁXIMA	MATERIAL DEL TUBO	NÚMERO DE TUBO	GALONES POR DÍA	LITROS POR DÍA	GALONES POR HORA	LITROS POR HORA	MILILITROS POR MINUTO	
85MFH1A2S			Santoprene	#1	5.0	18.9	0.21	0.79	13.13	i
85MFH2A2S		100 psi / 6.9 bar (*)	Santoprene	#2	17.0	64.4	0.71	2.68	44.65	i
85MFH2A2T			Tygothane	#2	17.0	64.4	0.71	2.68	44.65	i
85MFH7A2S			Santoprene	#7	40.0	151.4	1.67	6.31	105.14	i
85MFL1A2S			Santoprene	#1	5.0	18.9	0.21	0.79	13.13	i
85MFL2A2S	Fijo		Santoprene	#2	17.0	64.4	0.71	2.68	44.65	i
85MFL2A2T			Tygothane	#2	17.0	64.4	0.71	2.68	44.65	i
85MFL3A2S		25psi / 1.7 bar	Santoprene	#3	40.0	151.4	1.67	6.31	105.14	i
85MFL4A2S			Santoprene	#4	60.0	227.1	2.50	9.46	157.71	i
85MFL5A2S			Santoprene	#5	85.0	321.8	3.54	13.4	223.40	i
85MFL5A2T			Tygothane	#5	85.0	321.8	3.54	13.4	223.40	i
85MJH1A2S			Santoprene	#1	0.3 a 5.0	1.1 a 18.9	0.01 a 0.21	0.05 a 0.79	0.76 a 13.13	i
85MJH2A2S		100 psi / 6.9 bar (*)	Santoprene	#2	0.8 a 17.0	3.0 a 64.4	0.03 a 0.71	0.13 a 2.68	2.08 a 44.65	i
85MJH2A2T			Tygothane	#2	0.8 a 17.0	3.0 a 64.4	0.03 a 0.71	0.13 a 2.68	2.08 a 44.65	i
85MJH7A2S			Santoprene	#7	2.0 a 40.0	7.6 a 151.4	0.08 a 1.67	0.32 a 6.31	5.27 a 105.14	i
85MJL1A2S			Santoprene	#1	0.3 a 5.0	1.1 a 18.9	0.01 a 0.21	0.05 a 0.79	0.76 a 13.13	i
85MJL2A2S	Ajustable		Santoprene	#2	0.8 a 17.0	3.0 a 64.4	0.03 a 0.71	0.13 a 2.68	2.08 a 44.65	i
85MJL2A2T			Tygothane	#2	0.8 a 17.0	3.0 a 64.4	0.03 a 0.71	0.13 a 2.68	2.08 a 44.65	i
85MJL3A2S		25psi / 1.7 bar	Santoprene	#3	2.0 a 40.0	7.6 a 151.4	0.08 a 1.67	0.32 a 6.31	5.27 a 105.14	i
85MJL4A2S			Santoprene	#4	3.0 a 60.0	11.4 a 227.1	0.13 a 2.5	0.48 a 9.46	7.92 a 157.71	i
85MJL5A2S			Santoprene	#5	4.3 a 85.0	16.3 a 321.8	0.18 a 3.54	0.68 a 13.40	11.32 a 223.40	i
85MJL5A2T			Tygothane	#5	4.3 a 85.0	16.3 a 321.8	0.18 a 3.54	0.68 a 13.40	11.32 a 223.40	i

Notas: Las bombas incluyen válvula check de inyección para aplicaciones de 26-100psi. Todos los modelos listados son en 115V/60Hz, la opción en 220V/60Hz no cambia el precio. Todos los modelos listados cuentan con manguera de succión/descarga en 1/4" color negro protección UV, la opción en 1/4" color blanco sin protección UV no cambia el precio. La opción de la manguera de succión/descarga en 3/8" color negro protección UV o blanco sin protección UV, tiene un incremento en el precio. Favor de consultar.

AVISO: La información contenida en estas tablas sólo está prevista para usarse como guía, los datos de salida son aproximaciones basadas en bombeo de agua bajo condiciones controladas. Muchas variables pueden afectar el desempeño de la bomba, además de la naturaleza de los distintos fluidos. Se recomienda confirmar en campo el flujo del fluido.



QUIERO COMPRAR

Ahora tus compras a un clic de distancia, solo inicia sesión y selecciona los equipo que requieras

Serie CLASSIC (100 galones por día)

Están diseñadas para aplicaciones como acondicionamiento de agua, piscinas comerciales, salud animal, autolavados, irrigación y equipos de ósmosis inversa.

- Autocebante hasta 7.6 m de carga sin pérdidas de presión
- Puede trabajar en seco sin dañarse
- No se obstruye por suciedad
- Sus componentes se separan con un simple giro
- El ajuste del caudal es de 5% hasta 100% en incrementos de 2.5%
- Modelos ajustables para el control del caudal
- Autocebante
- Componentes compatibles entre modelos
- Fácil reemplazo del tubo de bombeo
- Bombea soluciones gaseosas
- Cuerpo doble
- Voltaje nominal 120 Vca. Corriente nominal 1.7 amp.



Kit de accesorios incluido



CÓDIGO	CONTROL	PRESIÓN MÁXIMA	MATERIAL DEL TUBO	NÚMERO DE TUBO	GALONES POR DÍA	LITROS POR DÍA	GALONES POR HORA	LITROS POR HORA	MILILITROS POR MINUTO	
100FH1A2S			Santoprene	#1	6.0	22.7	0.25	0.95	15.76	i
100FH2A2S		100 psi / 6.9 bar (*)	Santoprene	#2	20.0	75.7	0.83	3.15	52.57	i
100FH2A2T			Tygothane	#2	20.0	75.7	0.83	3.15	52.57	i
100FL1A2S			Santoprene	#1	6.0	22.7	0.25	0.95	15.76	i
100FL2A2S			Santoprene	#2	20.0	75.7	0.83	3.15	52.57	i
100FL2A2T	Fijo		Tygothane	#2	20.0	75.7	0.83	3.15	52.57	i
100FL3A2S		25psi / 1.7 bar	Santoprene	#3	44.0	166.5	1.83	6.94	115.63	i
100FL4A2S			Santoprene	#4	70.0	265.0	2.92	11.04	184.03	i
100FL5A2S			Santoprene	#5	100.0	378.5	4.17	15.77	262.88	i
100FL5A2T			Tygothane	#5	100.0	378.5	4.17	15.77	262.88	i
100JH1A2S			Santoprene	#1	0.3 a 6.0	1.1 a 22.7	0.01 a 0.25	0.05 a 0.95	0.76 a 15.76	i
100JH2A2S		100 psi / 6.9 bar (*)	Santoprene	#2	1.0 a 20.0	3.8 a 75.7	0.04 a 0.83	0.16 a 3.15	2.64 a 52.57	i
100JH2A2T			Tygothane	#2	1.0 a 20.0	3.8 a 75.7	0.04 a 0.83	0.16 a 3.15	2.64 a 52.57	i
100JL1A2S			Santoprene	#1	0.3 a 6.0	1.1 a 22.7	0.01 a 0.25	0.05 a 0.95	0.76 a 15.76	i
100JL2A2S			Santoprene	#2	1.0 a 20.0	3.8 a 75.7	0.04 a 0.83	0.16 a 3.15	2.64 a 52.57	i
100JL2A2T	Ajustable		Tygothane	#2	1.0 a 20.0	3.8 a 75.7	0.04 a 0.83	0.16 a 3.15	2.64 a 52.57	i
100JL3A2S		25psi / 1.7 bar	Santoprene	#3	2.2 a 44.0	8.3 a 166.5	0.09 a 1.83	0.35 a 6.94	5.76 a 115.63	i
100JL4A2S			Santoprene	#4	3.5 a 70.0	13.2 a 265.0	0.15 a 2.92	0.55 a 11.04	9.17 a 184.03	i
100JL5A2S			Santoprene	#5	5.0 a 100.0	18.9 a 378.5	0.21 a 4.17	0.79 a 15.77	13.13 a 262.88	i
100JL5A2T			Tygothane	#5	5.0 a 100.0	18.9 a 378.5	0.21 a 4.17	0.79 a 15.77	13.13 a 262.88	i

Notas: Las bombas incluyen válvula check de inyección para aplicaciones de 26-100psi. Todos los modelos listados son en 115V/60Hz, la opción en 220V/60Hz no cambia el precio. Todos los modelos listados cuentan con manguera de succión/descarga en 1/4" color negro protección UV, la opción en 1/4" color blanco sin protección UV no cambia el precio. La opción de la manguera de succión/descarga en 3/8" color negro protección UV o blanco sin protección UV, tiene un incremento en el precio. Favor de consultar.

AVISO: La información contenida en estas tablas sólo está prevista para usarse como guía, los datos de salida son aproximaciones basadas en bombeo de agua bajo condiciones controladas. Muchas variables pueden afectar el desempeño de la bomba, además de la naturaleza de los distintos fluidos. Se recomienda confirmar en campo el flujo del fluido.



QUIERO COMPRAR

Ahora tus compras a un clic de distancia, solo inicia sesión y selecciona los equipo que requieras

Serie CLASSIC (170 galones por día)

Están diseñadas para aplicaciones como acondicionamiento de agua, piscinas comerciales, salud animal, autolavados, irrigación y equipos de ósmosis inversa.

- Autocebante hasta 7.6 m de carga sin pérdidas de presión
- Puede trabajar en seco sin dañarse
- No se obstruye por suciedad
- Sus componentes se separan con un simple giro
- El ajuste del caudal es de 5% hasta 100% en incrementos de 2.5%
- Modelos ajustables para el control del caudal
- Autocebante
- Componentes compatibles entre modelos
- Fácil reemplazo del tubo de bombeo
- Bombea soluciones gaseosas
- Cuerpo doble
- Voltaje nominal 120 Vca. Corriente nominal 1.7 amp.



Kit de accesorios incluido



CÓDIGO	CONTROL	PRESIÓN MÁXIMA	MATERIAL DEL TUBO	NÚMERO DE TUBO	GALONES POR DÍA	LITROS POR DÍA	GALONES POR HORA	LITROS POR HORA	MILILITROS POR MINUTO	
170FH1A2S			Santoprene	#1	10.0	37.9	0.42	1.58	26.32	i
170FH2A2S		100 psi / 6.9 bar (*)	Santoprene	#2	34.0	128.7	1.42	5.36	89.38	i
170FH2A2T			Tygothane	#2	34.0	128.7	1.42	5.36	89.38	i
170FL1A2S			Santoprene	#1	10.0	37.9	0.42	1.58	26.32	i
170FL2A2S	Fijo		Santoprene	#2	34.0	128.7	1.42	5.36	89.38	i
170FL2A2T			Tygothane	#2	34.0	128.7	1.42	5.36	89.38	i
170FL3A2S		25psi / 1.7 bar	Santoprene	#3	80.0	302.8	3.33	12.62	210.28	i
170FL4A2S			Santoprene	#4	120.0	454.2	5.00	18.93	315.42	i
170FL5A2S			Santoprene	#5	170.0	643.6	7.08	26.8	446.88	i
170FL5A2T			Tygothane	#5	170.0	643.6	7.08	26.8	446.88	i
170JH1A2S			Santoprene	#1	0.5 a 10.0	1.9 a 37.9	0.02 a 0.42	0.08 a 1.58	1.32 a 26.32	i
170JH2A2S		100 psi / 6.9 bar (*)	Santoprene	#2	1.7 a 34.0	6.4 a 128.7	0.07 a 1.42	0.27 a 5.36	4.44 a 89.38	i
170JH2A2T			Tygothane	#2	1.7 a 34.0	6.4 a 128.7	0.07 a 1.42	0.27 a 5.36	4.44 a 89.38	i
170JL1A2S			Santoprene	#1	0.5 a 10.0	1.9 a 37.9	0.02 a 0.42	0.08 a 1.58	1.32 a 26.32	i
170JL2A2S			Santoprene	#2	1.7 a 34.0	6.4 a 128.7	0.07 a 1.42	0.27 a 5.36	4.44 a 89.38	i
170JL2A2T	Ajustable	25psi / 1.7 bar	Tygothane	#2	1.7 a 34.0	6.4 a 128.7	0.07 a 1.42	0.27 a 5.36	4.44 a 89.38	i
170JL3A2S			Santoprene	#3	4.0 a 80.0	15.1 a 302.8	0.17 a 3.33	0.63 a 12.62	10.49 a 210.28	i
170JL4A2S			Santoprene	#4	6.0 a 120.0	22.7 a 454.2	0.25 a 5.00	0.95 a 18.93	15.76 a 315.42	i
170JL5A2S			Santoprene	#5	8.5 a 170.0	32.2 a 643.5	0.35 a 7.08	1.34 a 26.8	22.36 a 446.88	i
170JL5A2T			Tygothane	#5	8.5 a 170.0	32.2 a 643.5	0.35 a 7.08	1.34 a 26.8	22.36 a 446.88	i

Notas: Las bombas incluyen válvula check de inyección para aplicaciones de 26-100psi. Todos los modelos listados son en 115V/60Hz, la opción en 220V/60Hz no cambia el precio. Todos los modelos listados cuentan con manguera de succión/descarga en 1/4" color negro protección UV, la opción en 1/4" color blanco sin protección UV no cambia el precio. La opción de la manguera de succión/descarga en 3/8" color negro protección UV o blanco sin protección UV, tiene un incremento en el precio. Favor de consultar.

AVISO: La información contenida en estas tablas sólo está prevista para usarse como guía, los datos de salida son aproximaciones basadas en bombeo de agua bajo condiciones controladas. Muchas variables pueden afectar el desempeño de la bomba, además de la naturaleza de los distintos fluidos. Se recomienda confirmar en campo el flujo del fluido.

QUIERO COMPRAR
 Ahora tus compras a un clic de distancia, solo inicia sesión y selecciona los equipo que requieras



VENTAJAS DE TIENDA EN LÍNEA VDE

- ✓ Obtenga atractivos descuentos adicionales a los ya existentes
- ✓ Ingrese sus pedidos a cualquier hora del día, los 365 días del año
- ✓ Obtenga servicio más ágil en el trámite de sus pedidos
- ✓ Consulte existencias de nuestro inventario
- ✓ Administre usted mismo sus cotizaciones, pedidos, etc.
- ✓ Consulte guías de embarque y estado de cuenta, descargue sus facturas (pdf, xml), etc.
- ✓ Realice fácilmente y de manera segura el pago de sus facturas

VDE lo invita a registrarse en la tienda en línea, para que aproveche estas y otras ventajas adicionales

Línea directa: 826 268 0828
WhatsApps: 818-091-9667
Email: contacto@vde.com.mx

