



*CATÁLOGO*

*MARZO*

**2026**

# **BOMBAS DE SUPERFICIE**

/ RESIDENCIAL / COMERCIAL / INDUSTRIAL

*UN ALIADO PARA SU PROGRESO*

# ÍNDICE

SECCIÓN

PÁGINA

## RESIDENCIAL Y COMERCIAL

	<b>MOTOBOMBA SOLAR PERIFÉRICA EN CORRIENTE CONTINUA (Vcc)</b> Marca CONNERA serie KOLOSAL AP	<b>4</b>
	<b>MOTOBOMBA SOLAR CENTRÍFUGA HORIZONTAL EN CORRIENTE CONTINUA (Vcc)</b> Marca CONNERA serie KOLOSAL CFP	<b>5</b>
<b>NUEVO</b> 	<b>MOTOBOMBAS MULTIETAPAS HORIZONTALES CON CUERPO HIDRÁULICO EN PLÁSTICOS DE ALTA RESISTENCIA</b> Marca ALTAMIRA serie ONIX	<b>9</b>
<b>NUEVO</b> 	<b>MOTOBOMBAS DE AGUA CON MOTOR A GASOLINA</b> Marca ENERWELL serie EWBG	<b>10</b>
	<b>MOTOBOMBAS MULTIETAPAS HORIZONTALES EN ACERO INOXIDABLE</b> Marca ALTAMIRA serie LOTUS	<b>11</b>
	<b>MOTOBOMBAS CENTRÍFUGAS MULTIETAPAS HORIZONTALES</b> Marca ALTAMIRA serie SCALA	<b>15</b>
	<b>MOTOBOMBAS CENTRÍFUGAS MULTIETAPAS HORIZONTALES</b> Marca AQUA PAK serie STEP	<b>19</b>
	<b>MOTOBOMBAS CENTRÍFUGAS MULTIETAPAS HORIZONTALES</b> Marca ESPA series PRISMA y TECNO	<b>20</b>
	<b>MOTOBOMBAS CENTRÍFUGAS HORIZONTALES EN ACERO INOXIDABLE</b> Marca AQUA PAK series ALY (con impulsor abierto) y ALTRA	<b>25</b>
	<b>MOTOBOMBAS CENTRÍFUGAS (tipo Jet)</b> Marca AQUA PAK series FIX y PET	<b>28</b>
<b>NUEVO</b> 	<b>MOTOBOMBAS CENTRÍFUGA PARA AGUA</b> Marca AQUA PAK series CFB	<b>30</b>
<b>NUEVO</b> 	<b>MOTOBOMBAS PERIFÉRICAS</b> Marca para agua limpia marca TUBMAN	<b>31</b>
	<b>MOTOBOMBAS PERIFÉRICAS</b> Marca AQUA PAK series AP-5XB, 5XP, AP-50 y AP-50X	<b>32</b>



## MOTOBOMBAS DE SUPERFICIE USO INDUSTRIAL

	<p><b>MOTOBOMBA CIRCULADORA DE AGUA CALIENTE</b></p> <p>Marca AQUA PAK series LOOP3V y LOOPD (NUEVO)</p>	<b>34</b>
	<p><b>MOTOBOMBAS MULTIETAPAS VERTICALES</b></p> <p>Marca ALTAMIRA serie JOB y Marca ESPA serie MULTI</p>	<b>37</b>
	<p><b>MOTOBOMBAS MULTIETAPAS HORIZONTALES</b></p> <p>Marca ALTAMIRA series: ALTAPRES 03P, 08P, 16P (0.3, 0.8 y 1.6 LPS)</p>	<b>41</b>
	<p><b>MOTOBOMBAS MULTIETAPAS HORIZONTALES</b></p> <p>Marca ALTAMIRA series: ALTAPRES 20H, 30H, 40H, 60H, 75H y 95H (20, 30, 40, 60, 75 y 95 LPM)</p>	<b>44</b>
	<p><b>MOTOBOMBAS MULTIETAPAS HORIZONTALES</b></p> <p>Marca ALTAMIRA series: ALTAPRES 22XT, 45XT y 77XT (22, 45 y 77 LPM)</p>	<b>50</b>
	<p><b>MOTOBOMBAS CENTRÍFUGAS HORIZONTALES MONOBLOCK EN ACERO INOX.</b></p> <p>Marca ALTAMIRA series: FLUX4, 5, 7, 12, 24, 28, 38, 44, 55 y 83 (4, 5, 7, 12, 24, 28, 38, 44, 55 y 83 LPS)</p>	<b>54</b>
	<p><b>MOTOBOMBAS MULTIETAPAS VERTICALES</b></p> <p>Marca ALTAMIRA serie TX y TXE</p>	<b>82</b>
	<p><b>MOTORES ELÉCTRICOS EFICIENCIA PREMIUM (IE3)</b></p> <p>Serie MAPT2P</p>	<b>111</b>
	<p><b>MOTOBOMBAS MULTIETAPAS VERTICALES</b></p> <p>Marca ALTAMIRA serie TRX</p>	<b>112</b>
	<p><b>MOTORES ELÉCTRICOS EFICIENCIA PREMIUM (IE3)</b></p> <p>Serie MTR</p>	<b>130</b>
	<p><b>BOMBAS DOSIFICADORAS PERISTÁLTICAS</b></p> <p>Marca STENNER series ECON VX, ECON FX, ECON FP, ECON T, S FIXED, S, (45, 85, 100 y 170 GPD)</p>	<b>132</b>
	<p><b>VENTAJAS DE TIENDA EN LÍNEA VDE</b></p> <p>WWW.VDE.COM.MX</p>	<b>140</b>

# MOTOBOMBAS DE SUPERFICIE

## USO RESIDENCIAL Y COMERCIAL



- Sistemas hidroneumáticos
- Riego por aspersión
- Llenado de depósitos (tinacos), etc.
- Ósmosis inversa
- Presurizadores múltiples
- Autolavados
- Bomba de ayuda en sistemas de cloración
- Bomba Jockey en sistemas contraincendios



**ALTAMIRA**®

**AQUA PAK**®

**ESPA**  
Innovative Solutions

**CONERA**®  
Energía Renovable

**Franklin Electric**



CONNERA KOLOSAL AP es ideal para bombear agua limpia, sin partículas abrasivas o líquidos químicamente no agresivos, utilizando eficientemente la energía solar (requiere menos paneles).

- Alimentación en voltaje de corriente continua (Vcc)
- Requiere menor cantidad de paneles
- Rastreo MPPT sin pausas: esta característica modifica la velocidad de la motobomba en tiempo real de acuerdo a la irradiación solar, todo esto sin pausas
- Cuenta con un controlador para el monitoreo en tiempo real de los parámetros de funcionamiento como: voltaje de entrada, velocidad del motor, potencia de salida y amperaje del motor
- Cuerpo de bomba: Hierro fundido, con inserto antibloqueo en acero inoxidable
- Impulsor: Aleación de bronce, con álabes periféricos radiales
- Cable de alimentación: 1.7 m
- Grado de protección: IP 54
- Incluye controlador y kit de instalación



Controlador



CÓDIGO	POTENCIA ENTRADA ARREGLO FOTOVOLTAICO	MÁXIMO VOLTAJE DE ENTRADA	VOLTAJE DE ENTRADA NOMINAL	RANGO DE VOLTAJE DE OPERACIÓN	MÁXIMA POTENCIA MOTO-BOMBA	CORRIENTE MOTOBOMBA	SUCCIÓN x DESCARGA	PESO (kg)
KOLOS-AP550X-48	≥ 750 Wp	100 Vcc	48 Vcc	24 Vcc - 90 Vcc	550 W	8.5 A	1" NPT x 1" NPT	6.1



### QUIERO COMPRAR

Ahora tus compras a un clic de distancia, solo inicia sesión y selecciona los equipos que requieras

## CURVAS DE OPERACIÓN

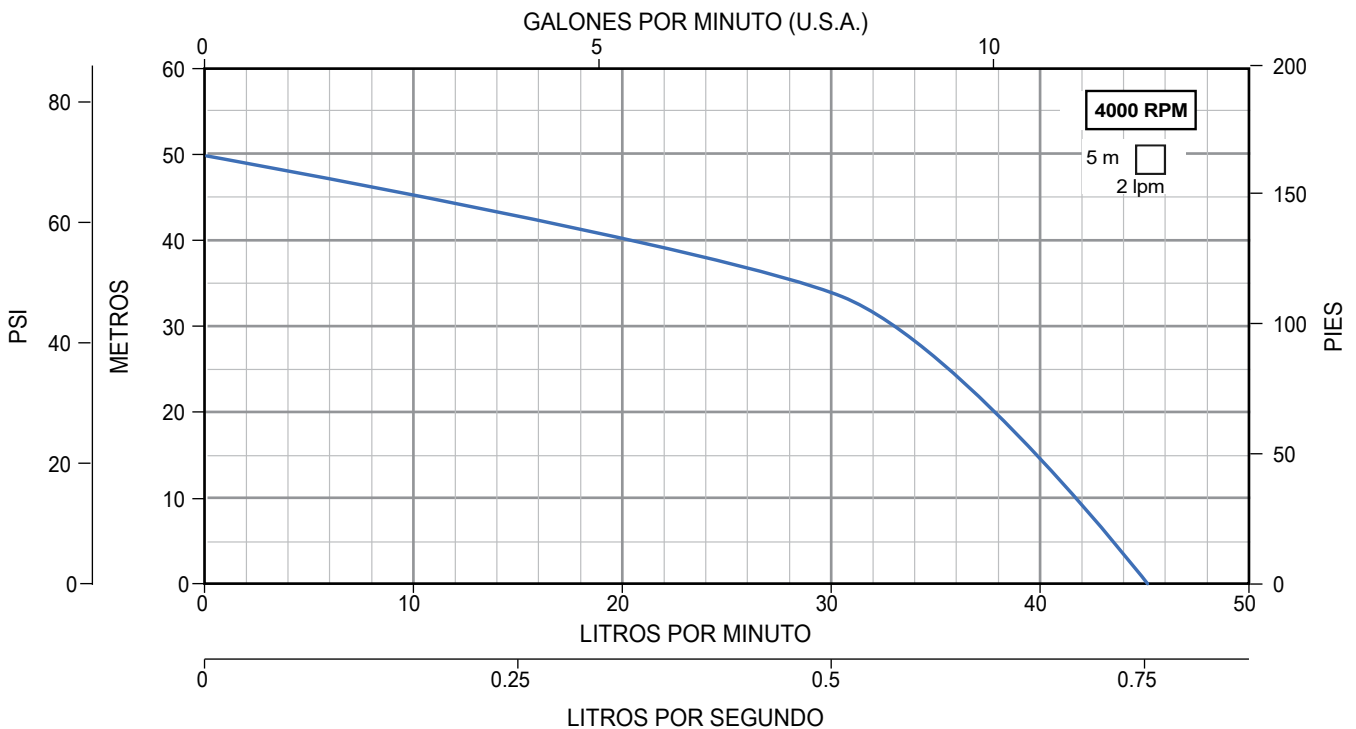

CONNERA KOLOSAL CFP es ideal para bombear agua limpia, ofreciéndole una confiable solución a la mayoría de necesidades utilizando eficientemente la energía solar

- Alimentación en voltaje de corriente continua (Vcc)
- Requiere menor cantidad de paneles
- Rastreo MPPT sin pausas
- Motor trifásico de imanes permanentes (síncrono)
- Cuerpo de bomba: Hierro fundido
- Grado de protección: IP44
- Aislamiento: Clase F
- Cable de alimentación: 1.7 m
- Incluye controlador y kit de instalación
- Máxima temperatura del líquido: 35°C



CÓDIGO	POTENCIA ENTRADA ARREGLO FOTOVOLTAICO	MÁXIMO VOLTAJE DE ENTRADA	RANGO DE VOLTAJE DE OPERACIÓN	VOLTAJE DE ENTRADA NOMINAL	MÁXIMA POTENCIA MOTOBOMBA	CORRIENTE MOTO-BOMBA	SUCCIÓN X DESCARGA	PESO (kg)
KOLOS-CFP-750-72	≥ 1 000 Wp	150 Vcc	50 Vcc - 126 Vcc	72 Vcc	750 W	10.41 A	2" NPT x 2" NPT	12.7

## CURVAS DE OPERACIÓN

**QUIERO COMPRAR**  
Ahora tus compras a un clic de distancia, solo inicia sesión y selecciona los equipos que requieras

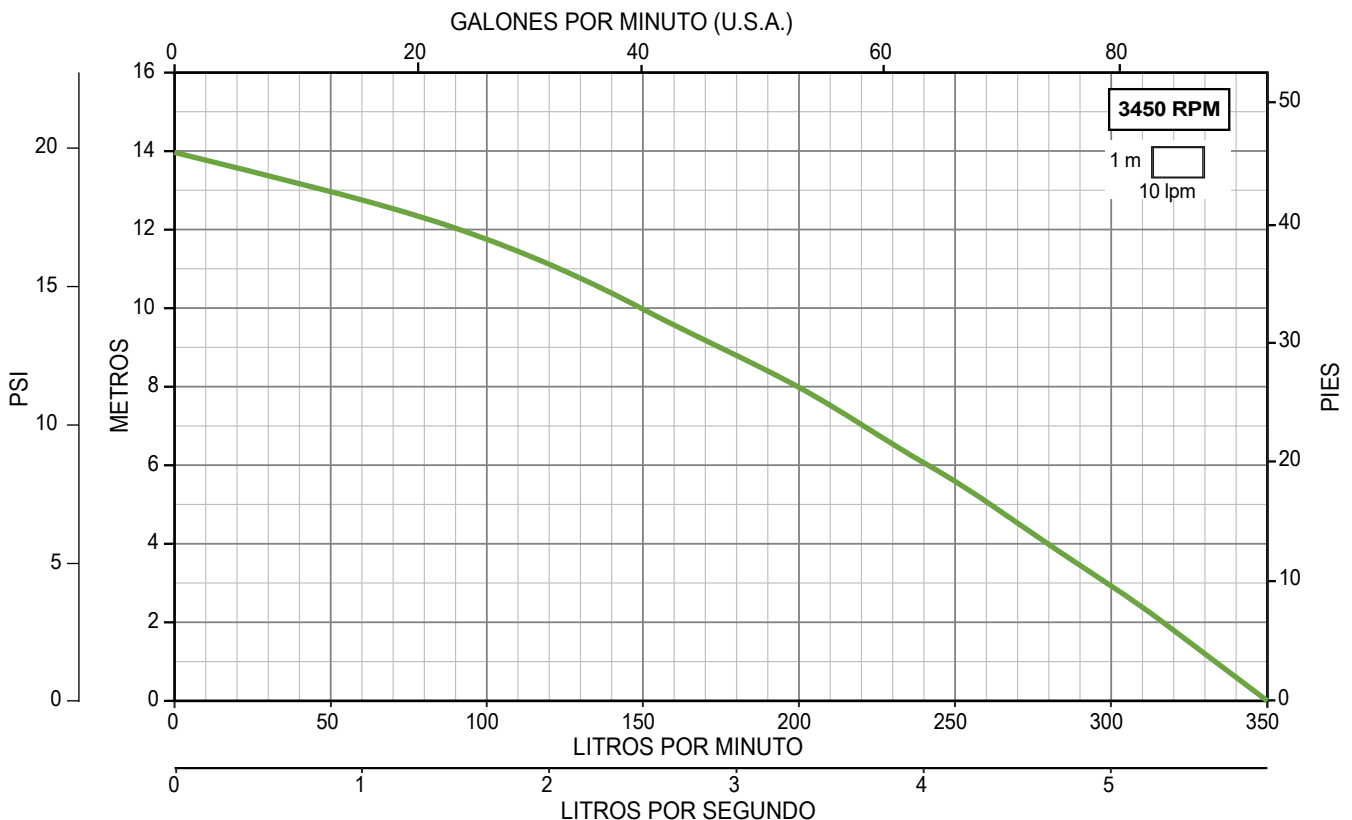

**Serie KOLOSAL CFP**

CONNERA KOLOSAL CFP es ideal para bombear agua limpia, ofreciéndole una confiable solución a la mayoría de necesidades utilizando eficientemente la energía solar

- Alimentación en voltaje de corriente continua (Vcc)
- Requiere menor cantidad de paneles
- Rastreo MPPT sin pausas
- Motor trifásico de imanes permanentes (síncrono)
- Cuerpo de bomba: Hierro fundido
- Grado de protección: IP44
- Aislamiento: Clase F
- Cable de alimentación: 1.7 m
- Incluye controlador y kit de instalación
- Máxima temperatura del líquido: 35°C



CÓDIGO	POTENCIA ENTRADA ARREGLO FOTOVOLTAICO	MÁXIMO VOLTAJE DE ENTRADA	RANGO DE VOLTAJE DE OPERACIÓN	VOLTAJE DE ENTRADA NOMINAL	MÁXIMA POTENCIA MOTOBOMBA	CORRIENTE MOTOBOMBA	SUCCIÓN X DESCARGA	PESO (kg)
KOLOS-CFP-1500-110	≥ 3 000 Wp	210 Vcc	60 Vcc - 200 Vcc	110 Vcc	1 500 W	13.6 A	2" NPT x 2" NPT	14.1

**QUIERO COMPRAR**  
Ahora tus compras a un clic de distancia, solo inicia sesión y selecciona los equipos que requieras

**CURVAS DE OPERACIÓN**

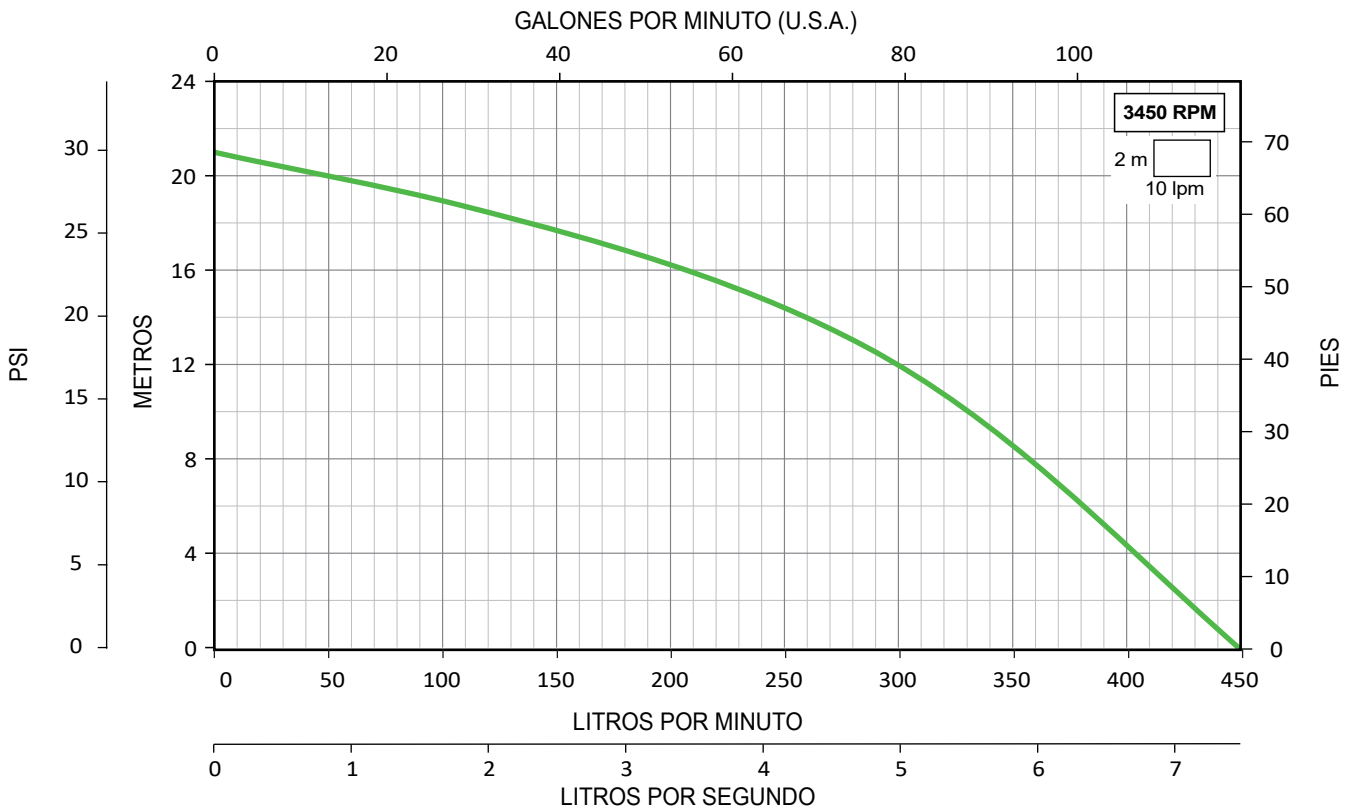

CONNERA KOLOSAL CFP es ideal para bombear agua limpia, ofreciéndole una confiable solución a la mayoría de necesidades utilizando eficientemente la energía solar

- Alimentación en voltaje de corriente continua (Vcc)
- Requiere menor cantidad de paneles
- Rastreo MPPT sin pausas
- Motor trifásico de imanes permanentes (síncrono)
- Cuerpo de bomba: Hierro fundido
- Grado de protección: IP44
- Aislamiento: Clase F
- Cable de alimentación: 1.7 m
- Incluye controlador y kit de instalación
- Máxima temperatura del líquido: 35 °C



CÓDIGO	POTENCIA ENTRADA ARREGLO FOTOVOLTAICO	MÁXIMO VOLTAJE DE ENTRADA	RANGO DE VOLTAJE DE OPERACIÓN	VOLTAJE DE ENTRADA NOMINAL	MÁXIMA POTENCIA MOTOBOMBA	CORRIENTE MOTO-BOMBA	SUCCIÓN X DESCARGA	PESO (kg)
KOLOS-CFP-2200-MP	≥ 4 300 Wp	430 Vcc	60 Vcc - 410 Vcc	200 Vcc 230 Vca	2 200 W	7.3 A	4" x 4" (MANGUERA)	23.7

## CURVAS DE OPERACIÓN



### QUIERO COMPRAR

Ahora tus compras a un clic de distancia, solo inicia sesión y selecciona los equipos que requieras

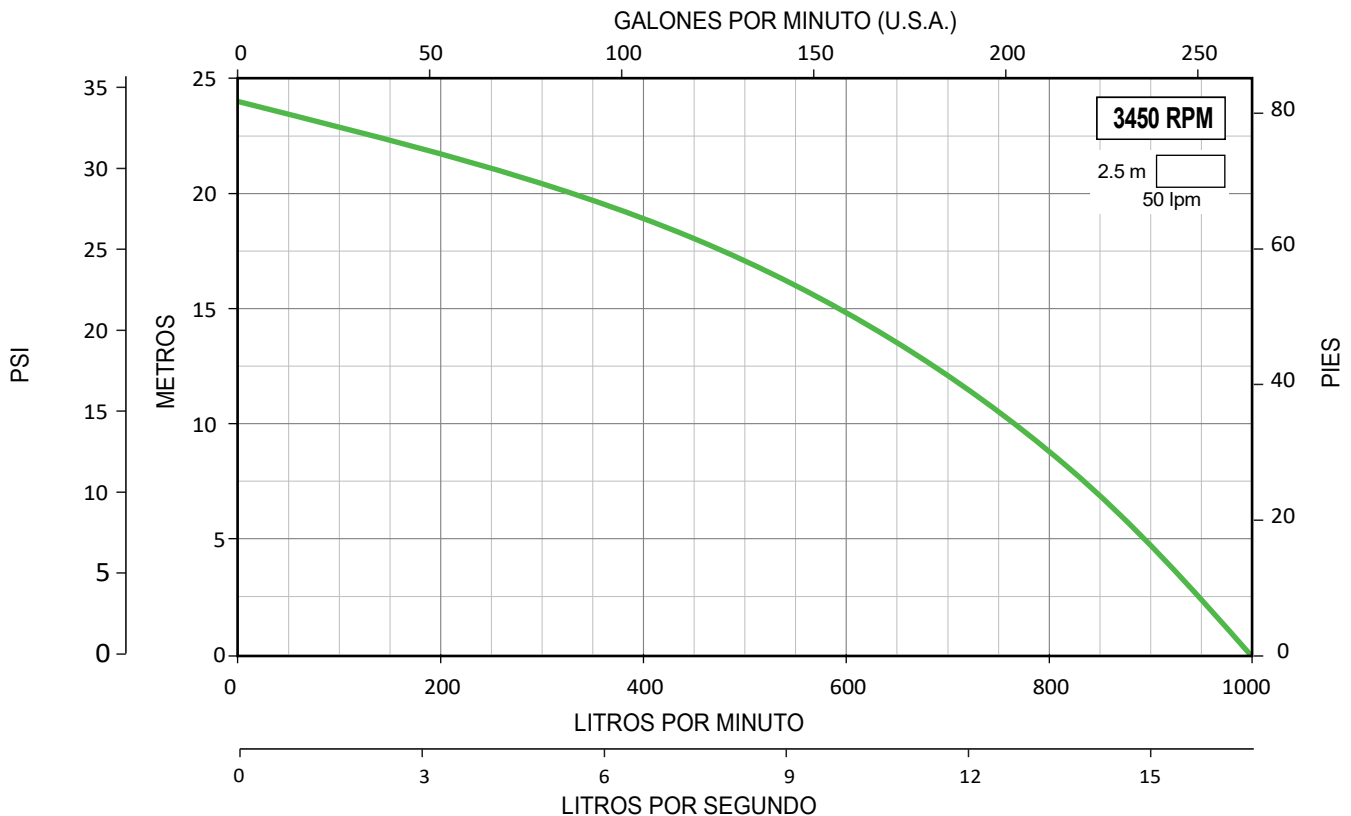

CONNERA KOLOSAL CFP es ideal para bombear agua limpia, ofreciéndole una confiable solución a la mayoría de necesidades utilizando eficientemente la energía solar

- Alimentación en voltaje de corriente continua (Vcc)
- Requiere menor cantidad de paneles
- Rastreo MPPT sin pausas
- Motor trifásico de imanes permanentes (síncrono)
- Cuerpo de bomba: Hierro fundido
- Grado de protección: IP44
- Aislamiento: Clase F
- Cable de alimentación: 1.7 m
- Incluye controlador y kit de instalación
- Máxima temperatura del líquido: 35°C



CÓDIGO	POTENCIA ENTRADA ARREGLO FOTOVOLTAICO	MÁXIMO VOLTAJE DE ENTRADA	RANGO DE VOLTAJE DE OPERACIÓN	VOLTAJE DE ENTRADA NOMINAL	MÁXIMA POTENCIA MOTOBOMBA	CORRIENTE MOTO-BOMBA	SUCCIÓN X DESCARGA	PESO (kg)
KOLOS-CFP-1500-SP	≥ 3 600 Wp	430 Vcc	60 Vcc - 410 Vcc	200 Vcc	1 500 W	7.5 A	2" NPT x 2" NPT	15.4



**QUIERO COMPRAR**

Ahora tus compras a un clic de distancia, solo inicia sesión y selecciona los equipos que requieras

**CURVAS DE OPERACIÓN**

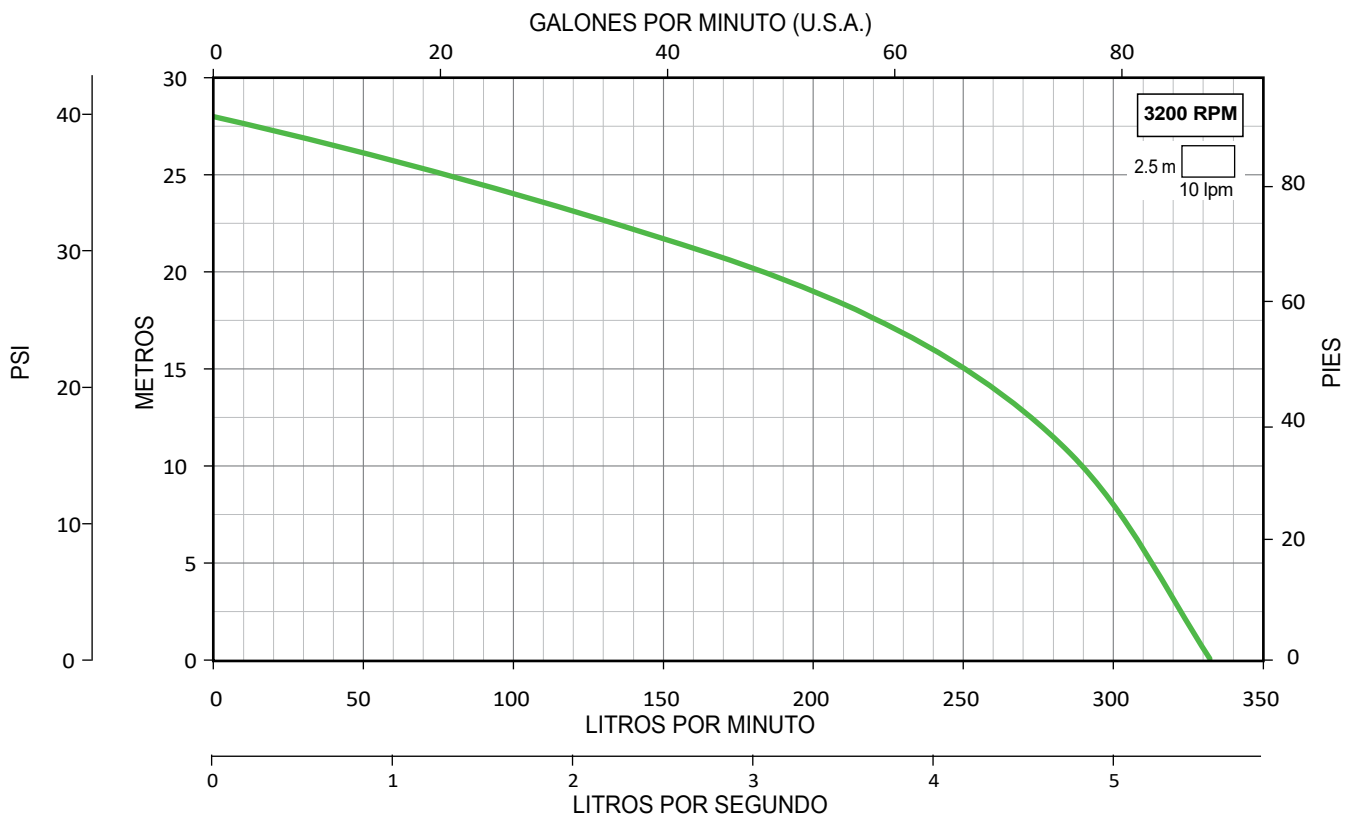

# ALTAMIRA®

serie / **ONIX**

## MOTOBOMBAS CENTRÍFUGAS MULTIETAPAS HORIZONTALES

**NUEVO**

CUERPO HIDRÁULICO EN  
PLÁSTICOS DE ALTA RESISTENCIA

- Aplicaciones: Sistemas hidroneumáticos, agricultura, sistema de riego
- Incluye 1.5 m de cable tomacorriente (modelo 127 V~ con clavija).
- Motor cerrado enfriado por ventilador para una mayor eficiencia.
- Diseño optimizado con interruptor ON/OFF
- Fabricada con plásticos de ingeniería.
- Bajo nivel de ruido y larga vida útil.
- Succión y descarga reforzada con anillos en acero inoxidable.
- Cuerpo de bomba, impulsores y difusores en polipropileno.
- Sello mecánico en grafito y cerámica.
- Protección térmica incorporada
- Temperatura máxima de líquido a bombear: 50 °C



**BOMBEO LIBRE  
DE CORROSIÓN**



CÓDIGO	HP	KW	FASES X VOLTS	AMP.	SUCCIÓN X DESCARGA	DMS*	PRESIÓN AL CIERRE (m/psi)	CARGA EN METROS (psi)				PESO (kg)
								10 (14)	25 (35)	40 (57)	50 (78)	
								GASTO (litros por minuto)				
ONIX-B4-1127	1	0.7	1 x 127	7.9	1" NPT	1.25" NPT	45/64	92	70	30		10.5
ONIX-B5-1127	1.7	1.25		11.2			53/75	114	92	60	53	11.5
ONIX-B5-1230			1 x 230	6								

\*DMS= Diámetro mínimo sugerido para tubería de succión.



**QUIERO COMPRAR**

Ahora tus compras a un clic de distancia, solo inicia sesión y selecciona los equipos que requieras

## CURVAS DE OPERACIÓN

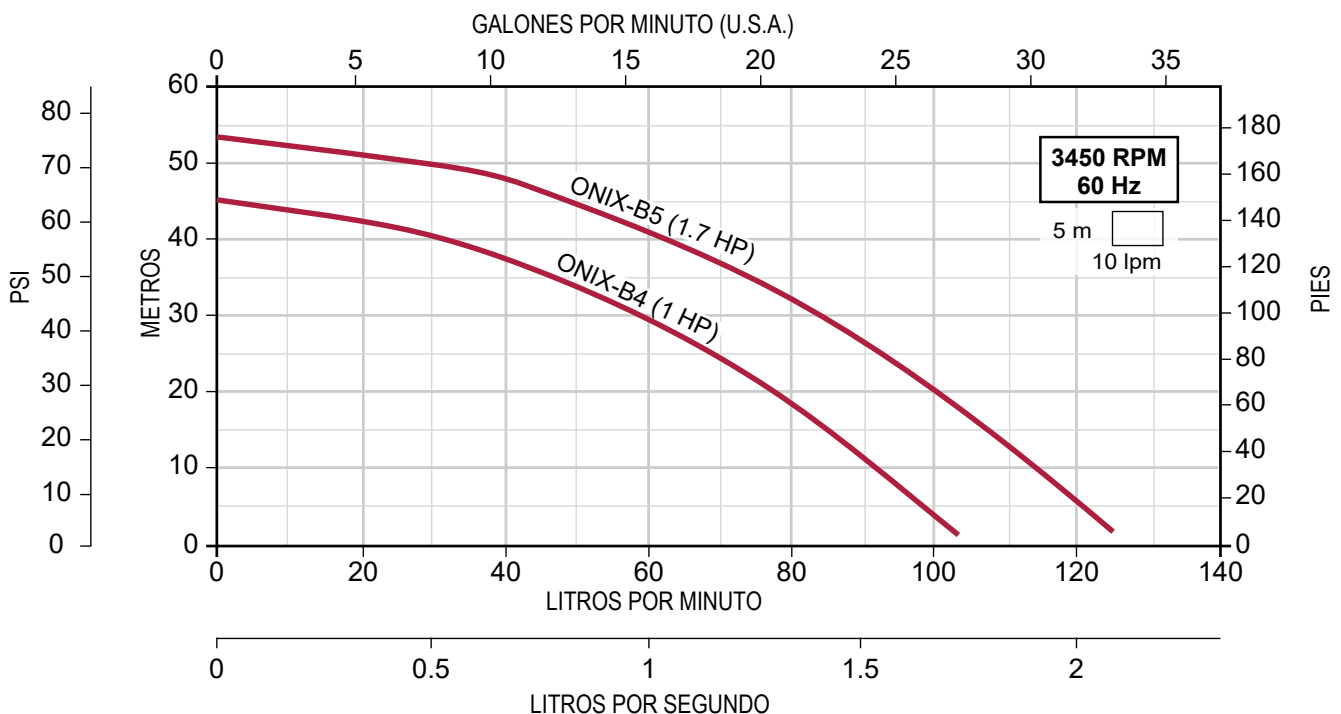



**AUTOCEBANTE**  
Solo llena la cámara una vez y la bomba se encarga de succionar automáticamente.



**AUTONOMÍA**  
Operación independiente de la red; ideal para zonas rurales.



**CONFIABILIDAD**  
Motor OHV de 4 tiempos con disipación optimizada (no requiere mezcla de aceite y combustible).

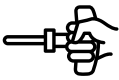

**ARRANQUE MANUAL**  
Enciende la bomba fácilmente sin depender de batería ni electricidad.



**VELOCIDAD AJUSTABLE**  
Controla fácilmente la velocidad para mayor eficiencia y ahorro.



**INCLUYE ACCESORIOS**



Conexión manguera y tuerca de ajuste en aluminio solo en modelo EWBG4-1600F

**CONSTRUCCIÓN:**

- Cuerpo de bomba en aluminio
- Impulsor en hierro fundido semi-abierto
- Sello mecánico en carbón / cerámica

**OPERACIÓN:**

- Rango de temperatura del agua: **5°C a 50°C**
- Paso de sólidos: **20 mm**
- Rango de pH: **6 - 8**

CÓDIGO	FLUJO MÁXIMO (L/MIN)	ALTURA MÁXIMA DE DESCARGA	DIAMETRO DE SUCCIÓN / DESCARGA	POTENCIA NOMINAL (HP)	CAPACIDAD DEL TANQUE	TIEMPO DE OPERACIÓN (TANQUE LLENO)	PESO (KG)
EWBG2-500F	500	7 m	2" conexión manguera (50 mm)	6	2.7 L	2 horas	20
EWBG3-1000F	1,000		3" conexión manguera (80 mm)				21
EWBG4-1600F	1,600		4" conexión manguera (100 mm)	11.7	5.6 L		44

**CURVAS DE RENDIMIENTO**

**QUIERO COMPRAR**  
Ahora tus compras a un clic de distancia, solo inicia sesión y selecciona los equipos que requieras

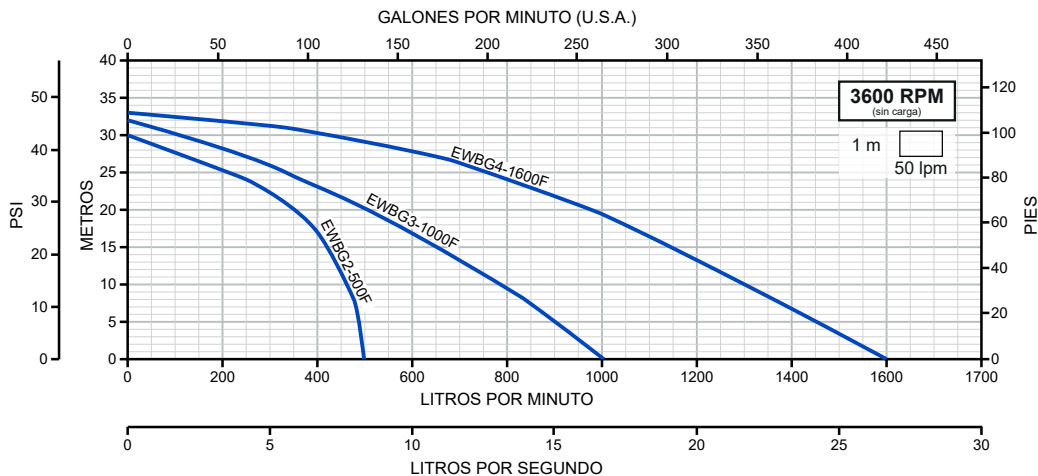

# ALTAMIRA®

Serie **LOTUS50H**

## MOTOBOMBAS MULTIETAPAS HORIZONTALES EN ACERO INOXIDABLE

- Aplicaciones: Suministro de agua a viviendas, sistema de ósmosis inversa, sistemas hidroneumáticos, sistemas de presión constante, industria, sistema de riego
- Cuerpo, impulsores, succión y descarga en acero inoxidable 304
- Eje en acero inoxidable 316
- Sello mecánico en carburo de silicio/carbón
- Motor cerrado, carcasa en aluminio, asíncrono, dos polos, enfriado por aire, cuenta con protección IP55, protección térmica incorporada en los modelos monofásicos, aislamiento clase F (para alta temperatura), servicio continuo
- Succión por descarga: 1" x 1"
- Diámetro mínimo sugerido para tubería de succión: 1.25"
- Temperatura máxima de líquido a bombear: 70°C



**Enerwell®**  
**ARRANCADOR**  
ARRANCADOR A TENSIÓN PLENA EN GABINETE PLÁSTICO

RANGOS DE AMPERAJE  
**1.6 - 32 A**

AMPLIO RANGO DE POTENCIAS  
**1/2 - 25 HP**

ENSAMBLADO EN **MÉXICO**



CÓDIGO	HP	KW	FASES X VOLTS	AMP.	PRESIÓN AL CIERRE (m/psi)	CARGA EN METROS (psi)						*CÓDIGO DE ARRANCADOR SUGERIDO		
						25 (35.5)	35 (49.7)	45 (63.9)	55 (78.1)	65 (92.3)	75 (106.5)			
						GASTO (litros por minuto)								
LOTUS50-4/1127			1 x 127	9								N/A		--
LOTUS50-4/1230	0.75	0.55	1 x 230	5.2	51/72	66	47	22				N/A		--
LOTUS50-4/3234			3 x 230/460	3 / 1.5								AEWTP 2.5-4/220		
LOTUS50-5/1127			1 x 127	10.8								N/A		--
LOTUS50-5/1230	1	0.75	1 x 230	6	64/91		61	45	26			N/A		--
LOTUS50-6/1127			1 x 127	14.2								N/A		--
LOTUS50-6/1230	1.2	0.9	1 x 230	6.3	76/108		66	56	44	28	20	N/A		--

NOTA: Para una adecuada protección y arranque de los motores trifásicos se recomienda instalar un arrancador **ENERWELL®**  
\*Arrancador sugerido de acuerdo a la relación de potencias y voltajes más comunes. Por favor seleccione el arrancador adecuado de acuerdo al voltaje disponible, la corriente consumida por el motor y el tipo de arranque deseado.

**QUIERO COMPRAR**  
Ahora tus compras a un clic de distancia, solo inicia sesión y selecciona los equipos que requieras

### CURVAS DE OPERACIÓN

GALONES POR MINUTO (U.S.A.)

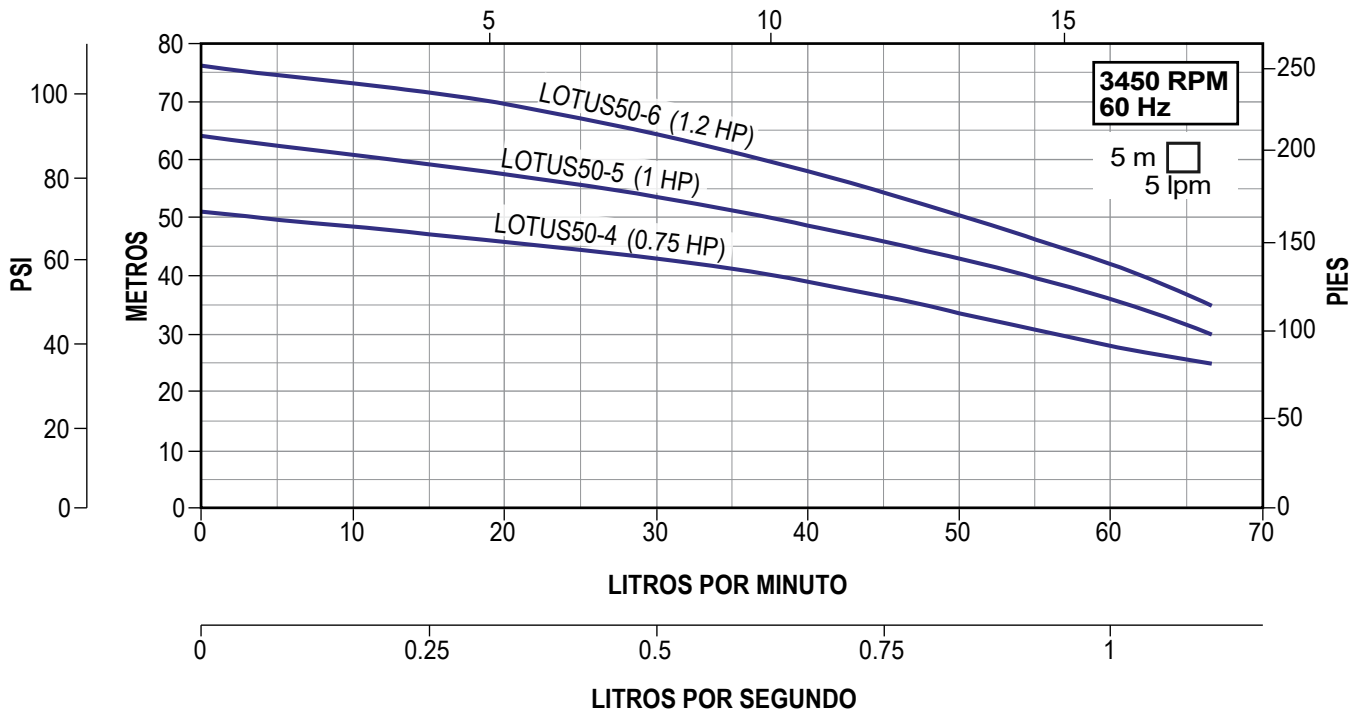

# ALTAMIRA®

Serie **LOTUS 100H**

## MOTOBOMBAS MULTIETAPAS HORIZONTALES EN ACERO INOXIDABLE

- Aplicaciones: Suministro de agua a viviendas, sistema de ósmosis inversa, sistemas hidroneumáticos, sistemas de presión constante, industria, sistema de riego
- Cuerpo, impulsores, succión y descarga en acero inoxidable 304
- Eje en acero inoxidable 316
- Sello mecánico en carburo de silicio/carbón
- Motor cerrado, carcasa en aluminio, asíncrono, dos polos, enfriado por aire, cuenta con protección IP55, protección térmica incorporada en los modelos monofásicos, aislamiento clase F (para alta temperatura), servicio continuo
- Succión por descarga: 1.25" x 1"
- Diámetro mínimo sugerido para tubería de succión: 1.5"
- Temperatura máxima de líquido a bombear: 70°C



**Enerwell®**  
**ARRANCADOR**  
ARRANCADOR A TENSIÓN PLENA EN GABINETE PLÁSTICO

RANGOS DE AMPERAJE  
**1.6 - 32 A**

AMPLIO RANGO DE POTENCIAS  
**1/2 - 25 HP**

ENSAMBLADO EN **MÉXICO**

**SOLO MOTO-BOMBA**

**SOLO ARRANCADOR**

CÓDIGO	HP	KW	FASES X VOLTS	AMP.	PRESIÓN AL CIERRE (m/psi)	CARGA EN METROS (psi)				*CÓDIGO DE ARRANCADOR SUGERIDO		
						15	25	35	45			
						(21.3)	(35.5)	(49.7)	(63.9)			
						GASTO (litros por minuto)						
LOTUS100-3/1127	1	0.75	1 x 127	11.5	42/60	133	102	64		N/A		--
LOTUS100-3/1230			1 x 230	6.2						N/A		--
LOTUS100-3/3234			3 x 230/460	4 / 2						AEWTP 4-6/220		
LOTUS100-4/1127	1.2	0.9	1 x 127	12.2	54/76		120	96	52	N/A		--
LOTUS100-4/1230			1 x 230	7						N/A		--
LOTUS100-4/3234			3 x 230/460	4.4 / 2.2						AEWTP 4-6/220		



### QUIERO COMPRAR

Ahora tus compras a un clic de distancia, solo inicia sesión y selecciona los equipos que requieras

## CURVAS DE OPERACIÓN

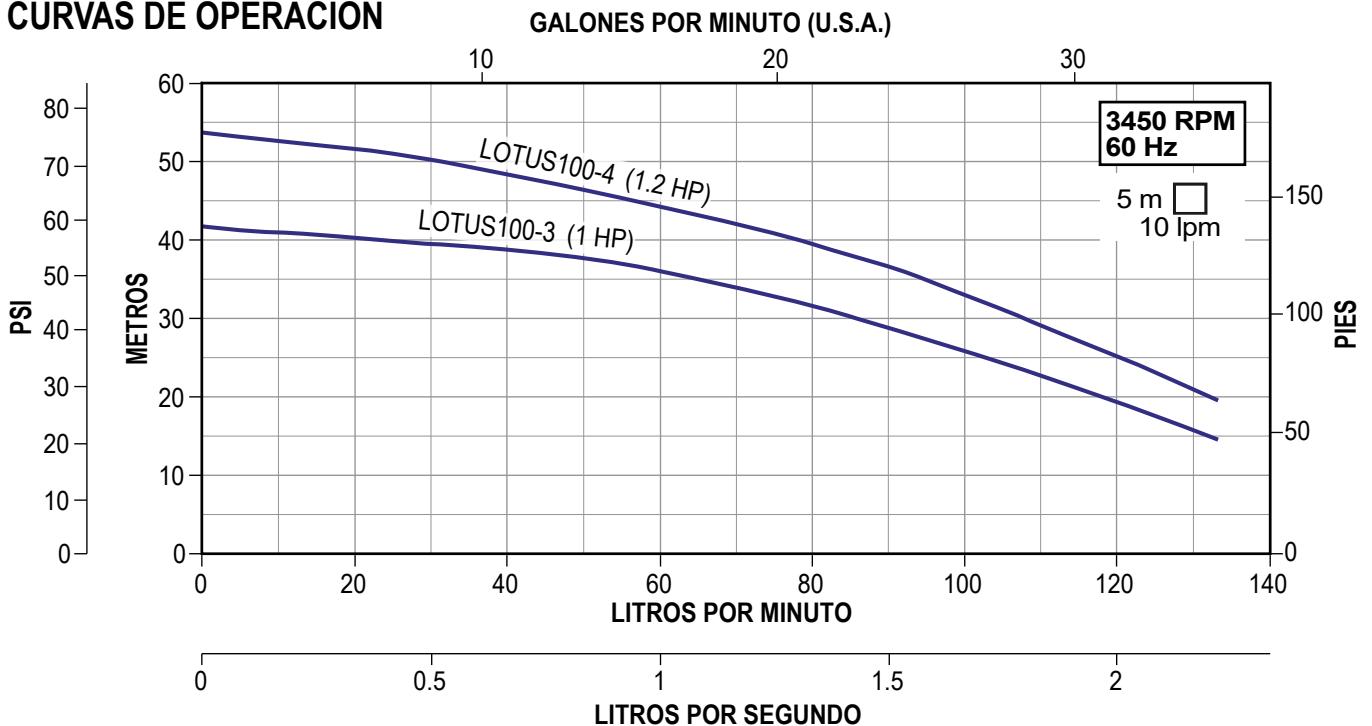

# ALTAMIRA®

Serie **LOTUS 150H**

## MOTOBOMBAS MULTIETAPAS HORIZONTALES EN ACERO INOXIDABLE

- Aplicaciones: Suministro de agua a viviendas, sistema de ósmosis inversa, sistemas hidroneumáticos, sistemas de presión constante, industria, sistema de riego
- Cuerpo, impulsores, succión y descarga en acero inoxidable 304
- Eje en acero inoxidable 316
- Sello mecánico en carburo de silicio/carbón
- Motor cerrado, carcasa en aluminio, asíncrono, dos polos, enfriado por aire, cuenta con protección IP55, protección térmica incorporada en los modelos monofásicos, aislamiento clase F (para alta temperatura), servicio continuo
- Succión por descarga: 1.5" x 1.5"
- Diámetro mínimo sugerido para tubería de succión: 2"
- Temperatura máxima de líquido a bombear: 70°C



**Enerwell®**  
**ARRANCADOR**  
ARRANCADOR A TENSIÓN PLENA EN GABINETE PLÁSTICO

RANGOS DE AMPERAJE  
**1.6 - 32 A**

AMPLIO RANGO DE POTENCIAS  
**1/2 - 25 HP**

ENSAMBLADO EN **MÉXICO**



CÓDIGO	HP	KW	FASES X VOLTS	AMP.	PRESIÓN AL CIERRE (m/psi)	CARGA EN METROS (psi)						*CÓDIGO DE ARRANCADOR SUGERIDO
						15 (21.3)	25 (35.5)	35 (49.7)	45 (63.9)	55 (78.1)	65 (92.3)	
LOTUS150-3/1230	2	1.5	1 x 230	14	45/64	300	230	150				N / A
LOTUS150-3/3234				8.5 / 4.5								
LOTUS150-4/3234	3	2.2	3 x 230/460	10.4 / 5.2	60/85		270	225	170	70		AEWTP 9-13/220
LOTUS150-5/3234	4	3		11 / 5.5	71/101		300	255	220	180	80	AEWTP 9-13/220

NOTA: Para una adecuada protección y arranque de los motores trifásicos se recomienda instalar un arrancador ENERWELL®  
\*Arrancador sugerido de acuerdo a la relación de potencias y voltajes más comunes. Por favor seleccione el arrancador adecuado de acuerdo al voltaje disponible, la corriente consumida por el motor y el tipo de arranque deseado.



### QUIERO COMPRAR

Ahora tus compras a un clic de distancia, solo inicia sesión y selecciona los equipos que requieras

## CURVAS DE OPERACIÓN

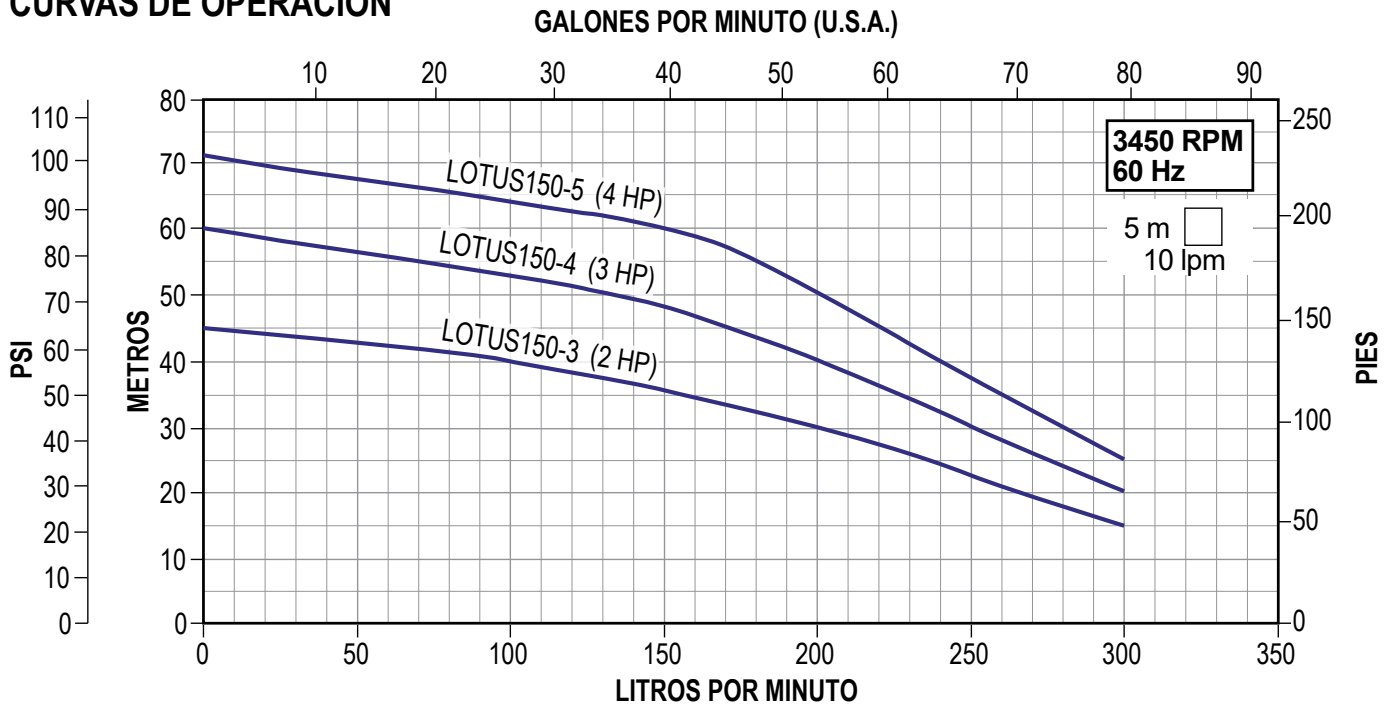

# ALTAMIRA®

Serie **LOTUS 200H**

## MOTOBOMBAS MULTIETAPAS HORIZONTALES EN ACERO INOXIDABLE

- Aplicaciones: Suministro de agua a viviendas, sistema de ósmosis inversa, sistemas hidroneumáticos, sistemas de presión constante, industria, sistema de riego
- Cuerpo, impulsores, succión y descarga en acero inoxidable 304
- Eje en acero inoxidable 316
- Sello mecánico en carburo de silicio/carbón
- Motor cerrado, carcasa en aluminio, asíncrono, dos polos, enfriado por aire, cuenta con protección IP55, protección térmica incorporada en los modelos monofásicos, aislamiento clase F (para alta temperatura), servicio continuo
- Succión por descarga: 1.5" x 1.5"
- Diámetro mínimo sugerido para tubería de succión: 2"
- Temperatura máxima de líquido a bombear: 70°C



**Enerwell®**  
**ARRANCADOR**  
ARRANCADOR A TENSIÓN PLENA EN GABINETE PLÁSTICO

RANGOS DE AMPERAJE  
**1.6 - 32 A**

AMPLIO RANGO DE POTENCIAS  
**1/2 - 25 HP**

ENSAMBLADO EN  
**MÉXICO**



CÓDIGO	HP	KW	FASES X VOLTS	AMP.	PRESIÓN AL CIERRE (m/psi)	CARGA EN METROS (psi)					*CÓDIGO DE ARRANCADOR SUGERIDO		
						25 (35.5)	35 (49.7)	45 (63.9)	55 (78.1)	65 (92.3)			
						GASTO (litros por minuto)							
LOTUS200-2-1/1230	2	1.5	1 x 230	14	45/64	266	180				N/A	ⓘ	--
LOTUS200-2-1/3234				8.8 / 4.4							AEWTP 7-10/220	ⓘ	ⓘ
LOTUS200-2/3234	3	2.2	3 x 230 / 460	10.4 / 5.2	55/78.1		215	130			AEWTP 9-13/220	ⓘ	ⓘ
LOTUS200-3/3234				11 / 5.5					58/82	295	210	60	AEWTP 9-13/220

NOTA: Para una adecuada protección y arranque de los motores trifásicos se recomienda instalar un arrancador ENERWELL®  
\*Arrancador sugerido de acuerdo a la relación de potencias y voltajes más comunes. Por favor seleccione el arrancador adecuado de acuerdo al voltaje disponible, la corriente consumida por el motor y el tipo de arranque deseado.

**QUIERO COMPRAR**  
Ahora tus compras a un clic de distancia, solo inicia sesión y selecciona los equipos que requieras

### CURVAS DE OPERACIÓN

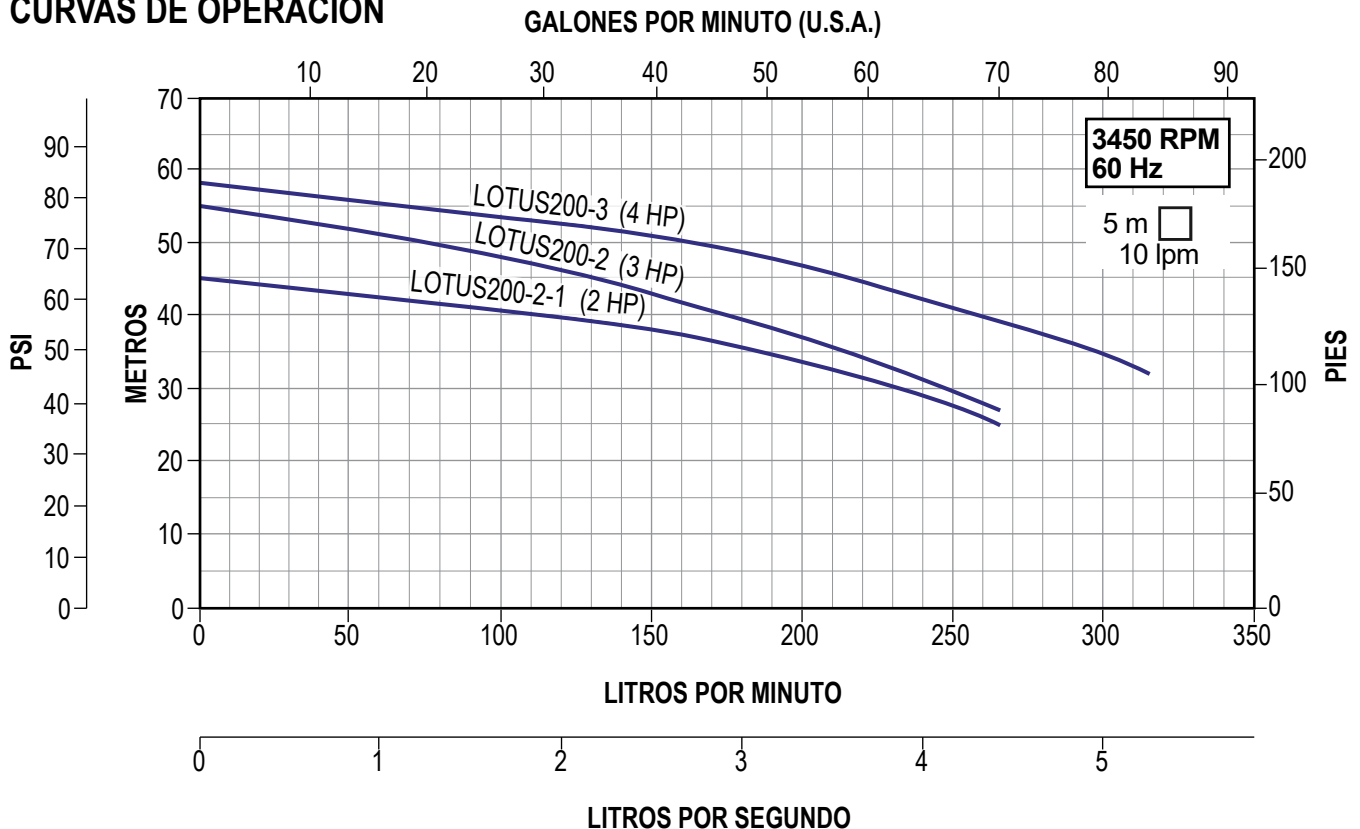

# ALTAMIRA®

Serie **SCALA 50** (para 50 lpm)

## MOTOBOMBAS CENTRÍFUGAS MULTIETAPAS HORIZONTALES

- Uso doméstico
- Muy silenciosa
- Eje en acero inoxidable 431
- Impulsores y tazones en acero inoxidable 304
- Succión y descarga en hierro fundido con recubrimiento de pintura de alta calidad
- Sello mecánico en carburo de silicio/carbón
- Base de acero muy robusta
- Temperatura máxima de líquido a bombear: 70°C
- Motor cerrado, carcasa en aluminio, protección IP54, aislamiento clase F (para alta temperatura), servicio continuo, enfriado por aire, protección térmica incorporada (solo en equipos monofásicos)
- Succión por descarga: 1" x 1"
- Diámetro mínimo sugerido para tubería de succión: 1.25"
- Temperatura máxima de líquido a bombear: 70°C



**Enerwell®**  
**ARRANCADOR**  
ARRANCADOR A TENSION PLENA  
EN GABINETE PLÁSTICO

RANGOS DE AMPERAJE  
**1.6 - 32 A**

AMPLIO RANGO DE POTENCIAS  
**1/2 - 25 HP**

ENSAMBLADO EN **MÉXICO**



CÓDIGO	HP	KW	FASES X VOLTS	AMP.	PRESIÓN AL CIERRE (m/psi)	CARGA EN METROS (psi)						PESO (kg)	*CÓDIGO DE ARRANCADOR SUGERIDO		
						10	20	30	40	50	60				
						(14.2)	(28.4)	(42.6)	(56.8)	(71)	(85.2)				
SCALA50-5/1230	1	0.75	1 x 230	5.9	65 / 92	85	76	67	55	40	20	13	N / A		
SCALA50-5/3234			3 x 230/460	3.8 / 2.2	65 / 92	85	76	67	55	40	20	12.4	AEWTP 2.5-4/220		

NOTA: Para una adecuada protección y arranque de los motores trifásicos se recomienda instalar un arrancador **ENERWELL®**  
\*Arrancador sugerido de acuerdo a la relación de potencias y voltajes más comunes. Por favor seleccione el arrancador adecuado de acuerdo al voltaje disponible, la corriente consumida por el motor y el tipo de arranque deseado.

**QUIERO COMPRAR**  
Ahora tus compras a un clic de distancia, solo inicia sesión y selecciona los equipos que requieras

### CURVA DE OPERACIÓN

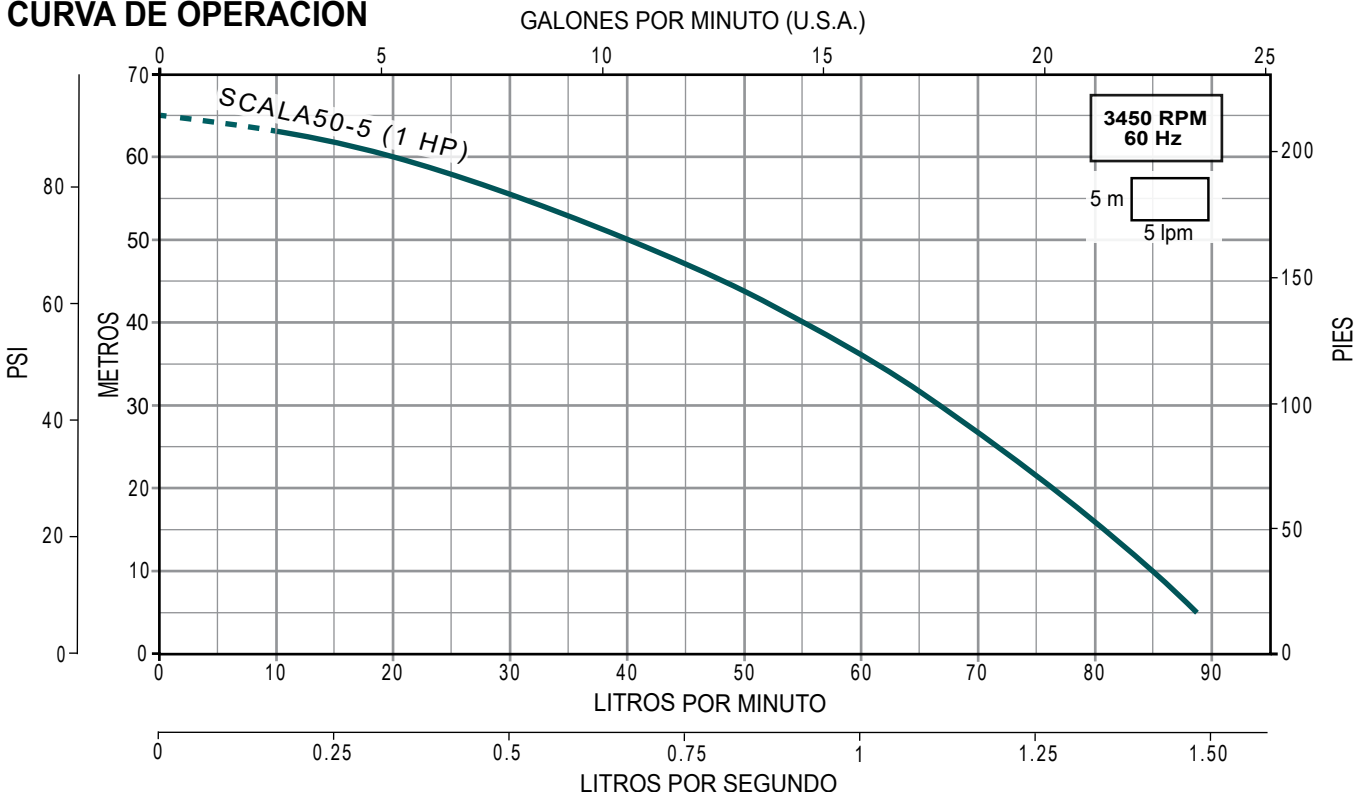

(para 100 lpm)

- Uso doméstico
- Muy silenciosa
- Eje en acero inoxidable 431. Impulsores y tazones en acero inoxidable 304
- Succión y descarga en hierro fundido con recubrimiento de pintura de alta calidad (SCALA)
- Carcasa, succión y descarga en acero inoxidable 304 (SCALAX)
- Sello mecánico en carburo de silicio/carbono
- Base de acero muy robusta
- Temperatura máxima de líquido a bombear: 70°C (SCALA) y de 90°C (SCALAX)
- Motor cerrado, carcasa en aluminio, protección IP54, aislamiento clase F (para alta temperatura), servicio continuo, enfriado por aire, protección térmica incorporada (solo en equipos monofásicos)
- Succión por descarga: 1.25" x 1" (SCALA100-3 y 4) 1.25" x 1.25" (SCALA-5)
- Diámetro mínimo sugerido para tubería de succión: 1.5"
- Temperatura máxima de líquido a bombear: 70°C (SCALA) y 90°C (SCALAX)



**SCALA X100**  
Carcasa, succión y  
descarga en acero inox. 304



**SCALA 100**

**Enerwell®**  
**ARRANCADOR**  
ARRANCADOR A TENSIÓN PLENA  
EN GABINETE PLÁSTICO

RANGOS DE AMPERIAJE  
**1.6 - 32 A**

AMPLIO RANGO DE POTENCIAS  
**1/2 - 25 HP**

ENSAMBLADO EN  
**MÉXICO**

**MOTO-BOMBA**

**ARRANCADOR**

CÓDIGO	HP	KW	FASES X VOLTS	AMP.	PRESIÓN AL CIERRE (m/psi)	CARGA EN METROS (psi)						PESO (kg)	*CÓDIGO DE ARRANCADOR SUGERIDO		
						10	20	30	40	50	60				
						(14.2)	(28.4)	(42.6)	(56.8)	(71)	(85.2)				
GASTO (litros por minuto)															
SCALA100-3/1230	1	0.75	1 x 230	6.8	37 / 53	162	115	55				12.7	N / A		--
SCALA100-3/3234			3 x 230 / 460	4.0 / 2.4	37 / 53	162	115	55				12.3	AEWTP 4-6/220		
SCALA100-4/1230	1.5	1.1	1 x 230	8.8	50 / 71	180	143	100	55			14	N / A		--
SCALA100-4/3234			3 x 230 / 460	5.3 / 2.7	50 / 71	180	143	100	55			13.7	AEWTP 4-6/220		
SCALAX100-5/1230	2	1.5	1 x 230	9.9	69 / 98	164	154	143	128	108	74	12.8	N / A		--
SCALAX100-5/3234			3 x 230 / 460	6.0 / 3.5	69 / 98	164	154	143	128	108	74	12.8	AEWTP 5.5-8/220		

**QUIERO COMPRAR**  
Ahora tus compras a un clic de distancia, solo inicia sesión y selecciona los equipos que requieras

### CURVAS DE OPERACIÓN

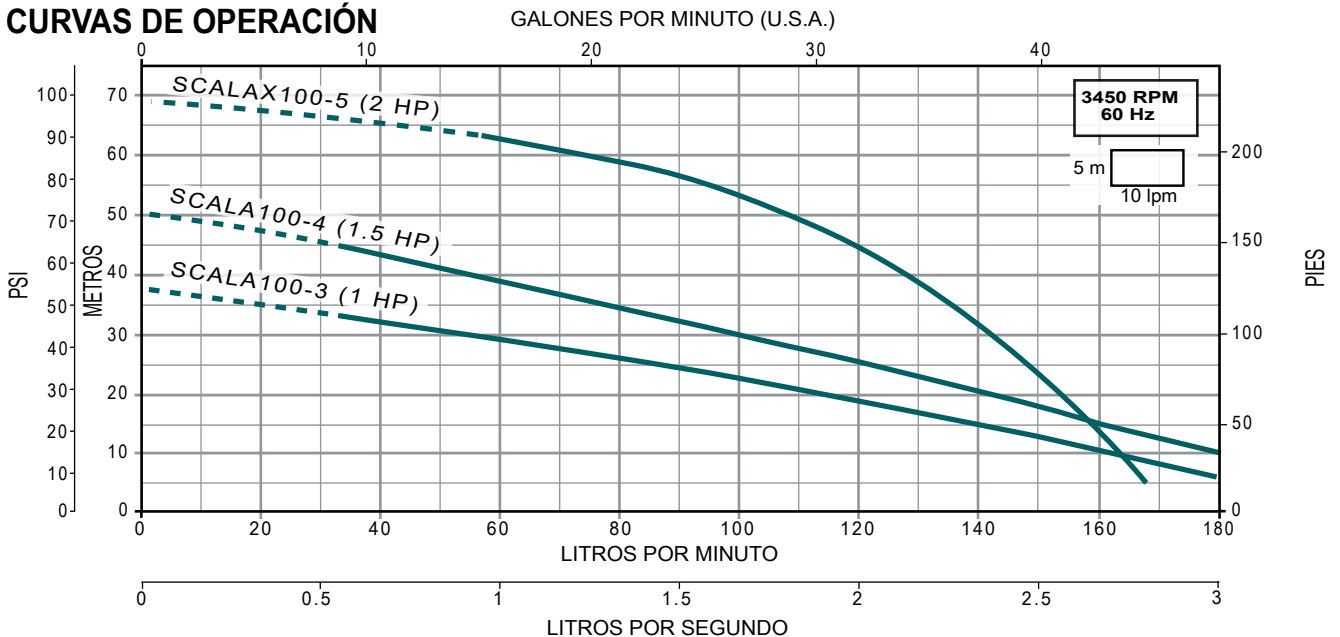

- Uso doméstico
- Muy silenciosa
- Eje en acero inoxidable 431
- Impulsores y tazones en acero inoxidable 304
- Succión y descarga en hierro fundido con recubrimiento de pintura de alta calidad
- Sello mecánico en carburo de silicio/carbono
- Base de acero muy robusta
- Temperatura máxima de líquido a bombear: 70°C
- Motor cerrado, carcasa en aluminio, protección IP54, aislamiento clase F (para alta temperatura), servicio continuo, enfriado por aire
- Succión por descarga: 1.5" x 1.25"
- Diámetro mínimo sugerido para tubería de succión: 2"
- Temperatura máxima de líquido a bombear: 70°C



**Enerwell®**  
**ARRANCADOR**  
 ARRANCADOR A TENSIÓN PLENA EN GABINETE PLÁSTICO

RANGOS DE AMPERAJE  
**1.6 - 32 A**

AMPLIO RANGO DE POTENCIAS  
**1/2 - 25 HP**

ENSAMBLADO EN  
**MÉXICO**



CÓDIGO	HP	KW	FASES X VOLTS	AMP.	PRESIÓN AL CIERRE (m/psi)	CARGA EN METROS (psi)						PESO (kg)	*CÓDIGO DE ARRANCADOR SUGERIDO		
						10 (14.2)	20 (28.4)	30 (42.6)	40 (56.8)	50 (71)	60 (85.2)				
						GASTO (litros por minuto)									
SCALA130-2-1/1230	1.5	1.1	1 x 230	9.2	43 / 61	253	213	163	77			27	N / A		--
SCALA130-2-1/3234			3 x 230 / 460	5.7/3.3		253	213	163	77			20.4	AEWTP 5.5-8/220		
SCALA130-2/1230	2	1.5	1 x 230	10.7	54 / 76	258	224	187	144	93		26.2	N / A		--
SCALA130-2/3234			3 x 230 / 460	6.6/3.8		258	224	187	144	93			AEWTP 5.5-8/220		

NOTA: Para una adecuada protección y arranque de los motores trifásicos se recomienda instalar un arrancador ENERWELL®  
 \*Arrancador sugerido de acuerdo a la relación de potencias y voltajes más comunes. Por favor seleccione el arrancador adecuado de acuerdo al voltaje disponible, la corriente consumida por el motor y el tipo de arranque deseado.

**QUIERO COMPRAR**  
 Ahora tus compras a un clic de distancia, solo inicia sesión y selecciona los equipos que requieras

### CURVAS DE OPERACIÓN

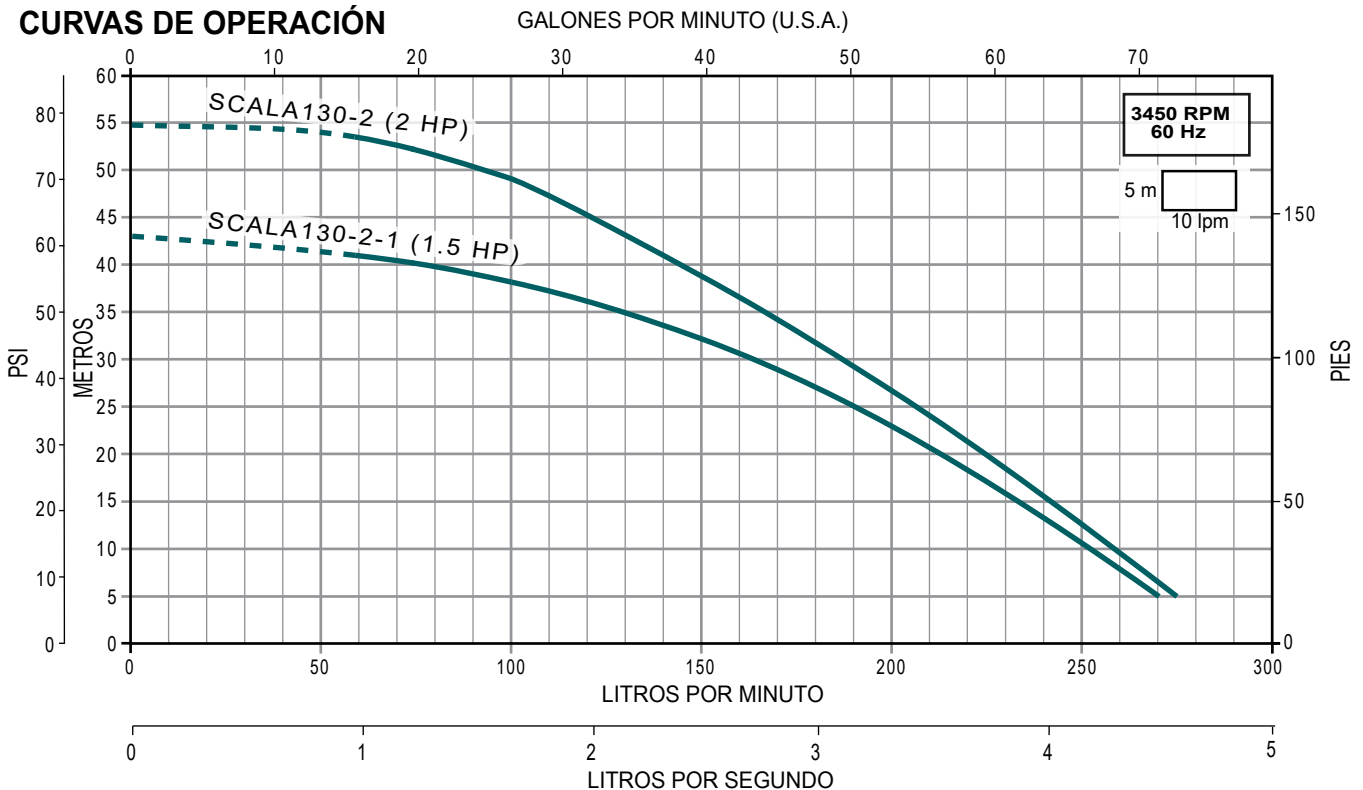

- Uso doméstico
- Muy silenciosa
- Eje en acero inoxidable 431
- Impulsores y tazones en acero inoxidable 304
- Succión y descarga en hierro fundido con recubrimiento de pintura de alta calidad
- Sello mecánico en carburo de silicio/carbón
- Base de acero muy robusta
- Temperatura máxima de líquido a bombear: 70°C
- Motor cerrado, carcasa en aluminio, protección IP54, aislamiento clase F (para alta temperatura), servicio continuo, enfriado por aire
- Succión por descarga: 1.5" x 1.5"
- Diámetro mínimo sugerido para tubería de succión: 2"
- Temperatura máxima de líquido a bombear: 70°C



**Enerwell®**  
**ARRANCADOR**  
 ARRANCADOR A TENSIÓN PLENA  
 EN GABINETE PLÁSTICO

RANGOS DE AMPERAJE  
**1.6 - 32 A**

AMPLIO RANGO DE POTENCIAS  
**1/2 - 25 HP**

ENSAMBLADO EN  
**MÉXICO**



CÓDIGO	HP	KW	FASES X VOLTS	AMP.	PRESIÓN AL CIERRE (m/psi)	CARGA EN METROS (psi)					PESO (kg)	*CÓDIGO DE ARRANCADOR SUGERIDO
						10 (14.2)	20 (28.4)	30 (42.6)	40 (56.8)	50 (71)		
						GASTO (litros por minuto)						
SCALA200-2-1/3234	3	2.2	3 x 230 / 460	8.8 / 5.9	45 / 64	375	313	245	164		28.5	AEWTP 7-10/220
SCALA200-2/3234	4	3		11.4 / 6.6	57 / 81	395	354	310	254	171	33.5	AEWTP 9-13/220

NOTA: Para una adecuada protección y arranque de los motores trifásicos se recomienda instalar un arrancador ENERWELL®  
 \*Arrancador sugerido de acuerdo a la relación de potencias y voltajes más comunes. Por favor seleccione el arrancador adecuado de acuerdo al voltaje disponible, la corriente consumida por el motor y el tipo de arranque deseado.

**QUIERO COMPRAR**  
 Ahora tus compras a un clic de distancia, solo inicia sesión y selecciona los equipos que requieras

### CURVAS DE OPERACIÓN

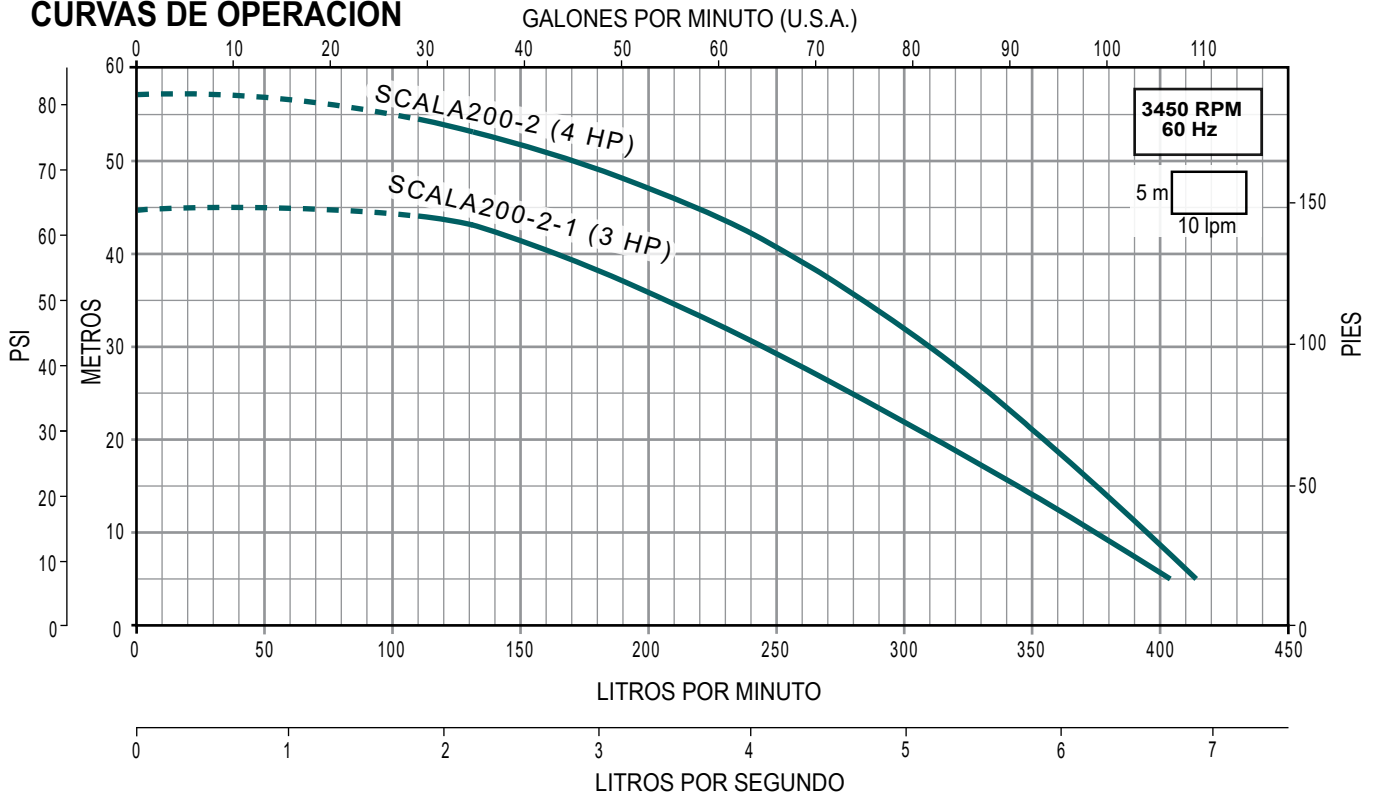

- Muy silenciosa. Alta eficiencia
- Camisa en acero inoxidable 304
- Eje en acero inoxidable 304
- Succión y descarga en hierro fundido
- Impulsor y difusor en Noryl®
- Sello mecánico de carbón/cerámica
- Incluye 1.5 m de cable tomacorriente con clavija
- Interruptor ON/OFF a prueba de goteo
- Temperatura máxima de líquido a bombear: 35°C
- Motor cerrado, carcasa en aluminio, enfriado por aire, protección IP44, aislamiento clase F (para alta temperatura), protección térmica incorporada, servicio continuo



CÓDIGO	HP	KW	FASES X VOLTS	AMP.	SUCCIÓN X DESCARGA	DMS*	PRESIÓN AL CIERRE (m/psi)	CARGA EN METROS (psi)				PESO (kg)
								10 (14.2)	20 (28.4)	30 (42.6)	40 (56.8)	
STEP60-07-3/1115	3/4	0.55	1 x 115	9.8	1" x 1"	1.25"	39 / 55	77	62	41	12	
STEP80-10-3/1115	1	0.75		11.1			44 / 62	113	91	65		30

\*DMS= Diámetro mínimo sugerido para tubería de succión.



### QUIERO COMPRAR

Ahora tus compras a un clic de distancia, solo inicia sesión y selecciona los equipos que requieras

## CURVAS DE OPERACIÓN

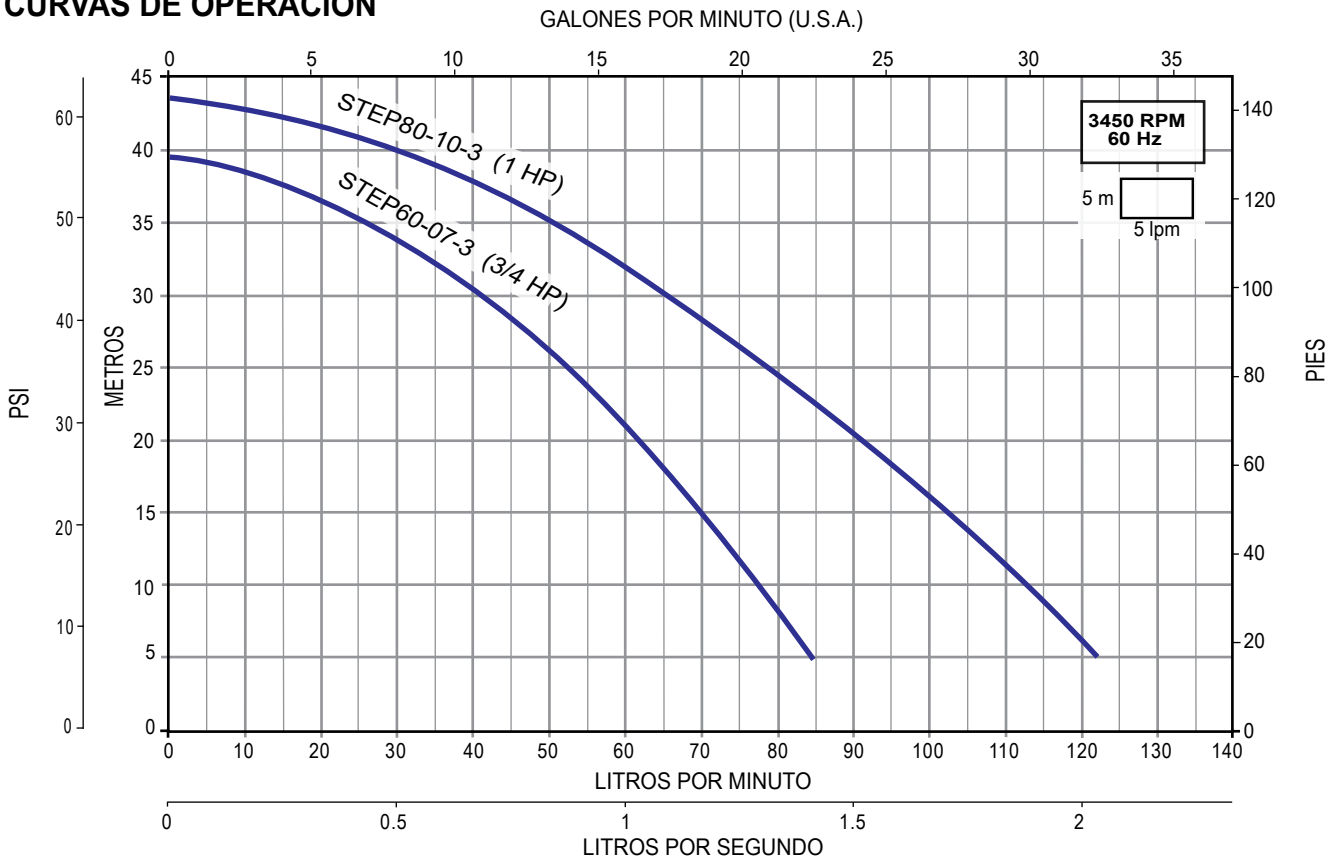

## Serie PRISMA15 (para 15 gpm)

- Uso doméstico. Alta eficiencia
- Impulsores y cuerpo en acero inoxidable 304
- Eje en acero inoxidable 420
- Succión y descarga en hierro fundido. Difusores en Noryl® con carga de fibra de vidrio
- Sello mecánico en grafito/alúmina
- Temperatura máxima de líquido a bombear: 40°C
- Motor cerrado, carcasa de aluminio, enfriado por aire, aislamiento clase F (para alta temperatura), protección IP55, servicio continuo. Motores monofásicos con protección térmica incorporada



CÓDIGO	HP	KW	FASES X VOLTS	AMP.	SUCCIÓN X DESCARGA	DMS*	PRESIÓN AL CIERRE (m/psi)	CARGA EN METROS (psi)					PESO (kg)
								10 (14.2)	20 (28.4)	30 (42.6)	40 (56.8)	50 (71)	
								GASTO (litros por minuto)					
PRISMA15-2/1115	1/2	0.37	1 x 115	5.8	1" x 1"	1.25"	34 / 48	68	51	22			8.6
PRISMA15-3/1115	3/4	0.55		8.5			50 / 71	75	63	49	32		9.2
PRISMA15-3/1220					4.7			75	63	49	32		

\*DMS= Diámetro mínimo sugerido para tubería de succión.

**QUIERO COMPRAR**  
 Ahora tus compras a un clic de distancia, solo inicia sesión y selecciona los equipos que requieras

### CURVAS DE OPERACIÓN

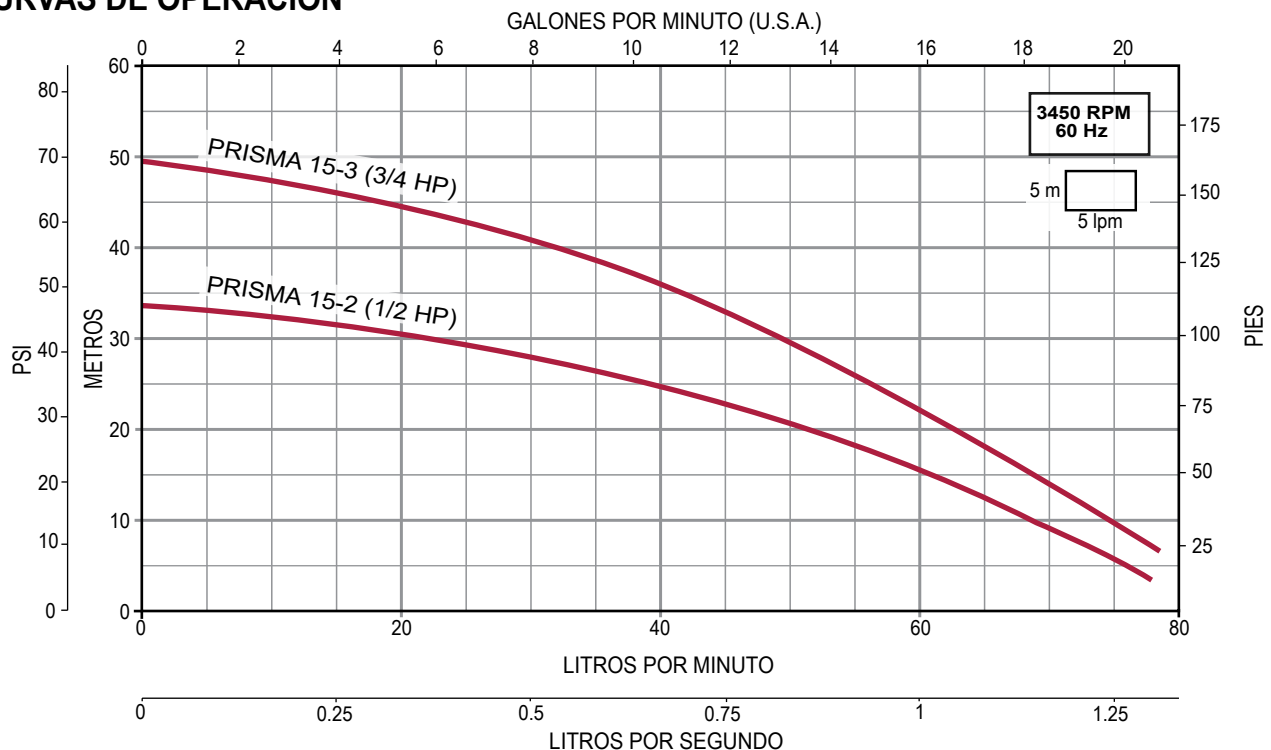

## Serie PRISMA 25 (para 25 gpm)

- Uso doméstico. Alta eficiencia
- Impulsores y cuerpo en acero inoxidable 304
- Eje en acero inoxidable 420
- Succión y descarga en hierro fundido. Difusores en Noryl® con carga de fibra de vidrio
- Sello mecánico en grafito/alúmina
- Temperatura máxima de líquido a bombear: 40°C
- Motor cerrado, carcasa de aluminio, enfriado por aire, aislamiento clase F (para alta temperatura), protección IP55, servicio continuo. Motores monofásicos con protección térmica incorporada
- Succión por descarga: 1" x 1"
- Diámetro mínimo sugerido para tubería de succión: 1.25"



**ARRANCADOR**  
ARRANCADOR A TENSIÓN PLENA EN GABINETE PLÁSTICO

RANGOS DE AMPERAJE  
**1.6 - 32 A**

AMPLIO RANGO DE POTENCIAS  
**1/2 - 25 HP**

ENSAMBLADO EN **MÉXICO**



CÓDIGO	HP	KW	FASES X VOLTS	AMP.	PRESIÓN AL CIERRE (m/psi)	CARGA EN METROS (psi)						PESO (kg)	*CÓDIGO DE ARRANCADOR SUGERIDO		
						10 (14.2)	20 (28.4)	30 (42.6)	40 (56.8)	50 (71)	60 (85.2)				
						GASTO (litros por minuto)									
PRISMA25-2/1115	1	0.75	1 x 115	11.5	34 / 48		108	55				14	N/A	🔌	--
PRISMA25-2/1220			1 x 220	6	34 / 48		108	55					N/A	🔌	--
PRISMA25-3/1115	1.5	1.1	1 x 115	16.5	50 / 71			112	82			18.5	N/A	🔌	--
PRISMA25-3/1220			1 x 220	8.3	50 / 71			112	82				N/A	🔌	--
PRISMA25-4/1220	2	1.5	1 x 220	12	66 / 93				114	92	65	21.2	N/A	🔌	--
PRISMA25-4/3220			3 x 220/440	6.5 / 3.8	66 / 93				114	92	65	18.5	AEWTP 5.5-8/220	🔌	🔌

NOTA: Para una adecuada protección y arranque de los motores trifásicos se recomienda instalar un arrancador **ENERWELL®**  
\*Arrancador sugerido de acuerdo a la relación de potencias y voltajes más comunes. Por favor seleccione el arrancador adecuado de acuerdo al voltaje disponible, la corriente consumida por el motor y el tipo de arranque deseado.

**QUIERO COMPRAR**  
Ahora tus compras a un clic de distancia, solo inicia sesión y selecciona los equipos que requieras

### CURVAS DE OPERACIÓN

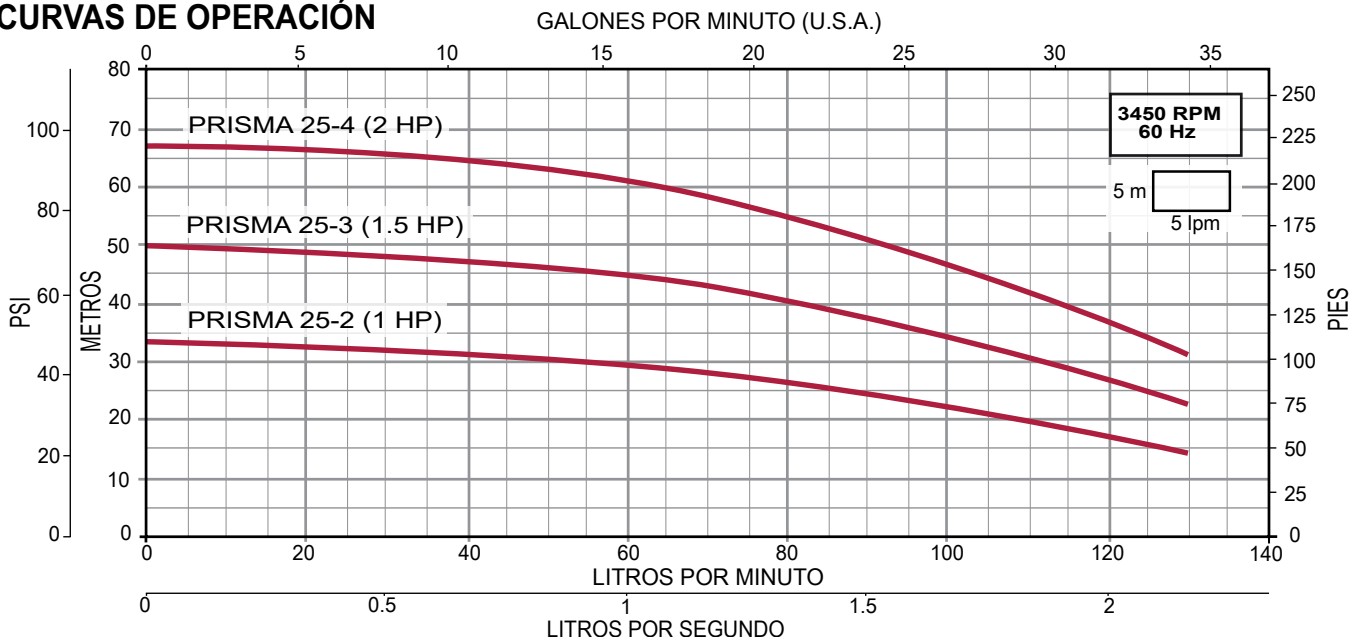

## Serie PRISMA 35 (para 35 gpm)

- Uso doméstico. Alta eficiencia
- Impulsores y cuerpo en acero inoxidable 304
- Eje en acero inoxidable 420
- Succión y descarga en hierro fundido. Difusores en Noryl® con carga de fibra de vidrio
- Sello mecánico en grafito/alúmina
- Temperatura máxima de líquido a bombear: 40°C
- Motor cerrado, carcasa de aluminio, enfriado por aire, aislamiento clase F (para alta temperatura), protección IP55, servicio continuo. Motores monofásicos con protección térmica incorporada
- Succión por descarga: 1.25" x 1.25"
- Diámetro mínimo sugerido para tubería de succión: 1.5"



**ARRANCADOR**  
ARRANCADOR A TENSIÓN PLENA EN GABINETE PLÁSTICO

RANGOS DE AMPERAJE  
**1.6 - 32 A**

AMPLIO RANGO DE POTENCIAS  
**1/2 - 25 HP**

ENSAMBLADO EN  
**MÉXICO**



CÓDIGO	HP	KW	FASES X VOLTS	AMP.	PRESIÓN AL CIERRE (m/psi)	CARGA EN METROS (psi)						PESO (kg)	*CÓDIGO DE ARRANCADOR SUGERIDO		
						15	20	30	40	50	60				
						(21.3)	(28.4)	(42.6)	(56.8)	(71)	(85.2)				
PRISMA35N-2/1220	1.5	1.1	1 x 220	8.1	42 / 59			198	175	128	48	19.7	N/A		---
PRISMA35N-2/3224				5.2 / 2.9				198	175	128	48	19.4	AEWTP 4-6/220		
PRISMA35N-3/3224	2	1.5	3 x 220 / 440	7.3 / 4.2	64 / 90		203	175	144	107	50	22.4	AEWTP 5.5-8/220		
PRISMA35N-4/3224	3	2.2		9 / 5.2	78 / 110		204	181	157	130	100	22.8	AEWTP 7-10/220		

NOTA: Para una adecuada protección y arranque de los motores trifásicos se recomienda instalar un arrancador ENERWELL®  
\*Arrancador sugerido de acuerdo a la relación de potencias y voltajes más comunes. Por favor seleccione el arrancador adecuado de acuerdo al voltaje disponible, la corriente consumida por el motor y el tipo de arranque deseado.

**QUIERO COMPRAR**

Ahora tus compras a un clic de distancia, solo inicia sesión y selecciona los equipos que requieras

### CURVAS DE OPERACIÓN

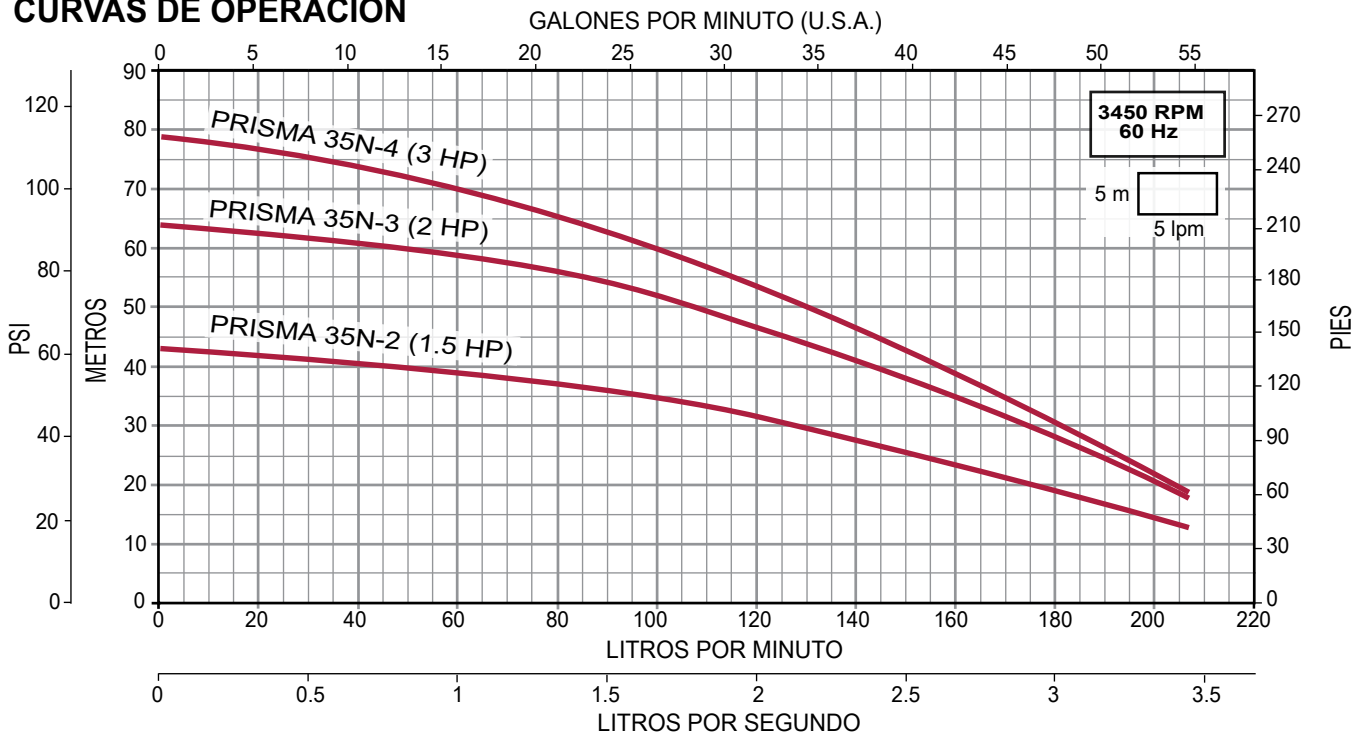

## Serie PRISMA45 (para 45 gpm)

- Uso doméstico. Alta eficiencia
- Impulsores y cuerpo en acero inoxidable 304
- Eje en acero inoxidable 420
- Succión y descarga en hierro fundido. Difusores en Noryl® con carga de fibra de vidrio
- Sello mecánico en grafito/alúmina
- Temperatura máxima de líquido a bombear: 40°C
- Motor cerrado, carcasa de aluminio, enfriado por aire, aislamiento clase F (para alta temperatura), protección IP55, servicio continuo. Motores monofásicos con protección térmica incorporada
- Succión por descarga: 1.5" x 1.25"
- Diámetro mínimo sugerido para tubería de succión: 2"



**ARRANCADOR**  
ARRANCADOR A TENSIÓN PLENA EN GABINETE PLÁSTICO

RANGOS DE AMPERAJE  
**1.6 - 32 A**

AMPLIO RANGO DE POTENCIAS  
**1/2 - 25 HP**

ENSAMBLADO EN **MÉXICO**



CÓDIGO	HP	KW	FASES X VOLTS	AMP.	PRESIÓN AL CIERRE (m/psi)	CARGA EN METROS (psi)					PESO (kg)	*CÓDIGO DE ARRANCADOR SUGERIDO		
						10 (14.2)	20 (28.4)	30 (42.6)	40 (56.8)	50 (71)				
						GASTO (litros por minuto)								
PRISMA45N-2/1220	2	1.5	1 x 220	10.5	38 / 53			290	232	152	22.5	N/A		---
PRISMA45N-2/3224			6/3.5				290	232	152	20.1	AEWTP 5.5-8/220			
PRISMA45N-3/3224	3	2.2	3x220/440	8.6/5	55 / 78	311	273	228	180	100	22.9	AEWTP 7-10/220		

NOTA: Para una adecuada protección y arranque de los motores trifásicos se recomienda instalar un arrancador ENERWELL®  
\*Arrancador sugerido de acuerdo a la relación de potencias y voltajes más comunes. Por favor seleccione el arrancador adecuado de acuerdo al voltaje disponible, la corriente consumida por el motor y el tipo de arranque deseado.

**QUIERO COMPRAR**  
Ahora tus compras a un clic de distancia, solo inicia sesión y selecciona los equipos que requieras

### CURVAS DE OPERACIÓN

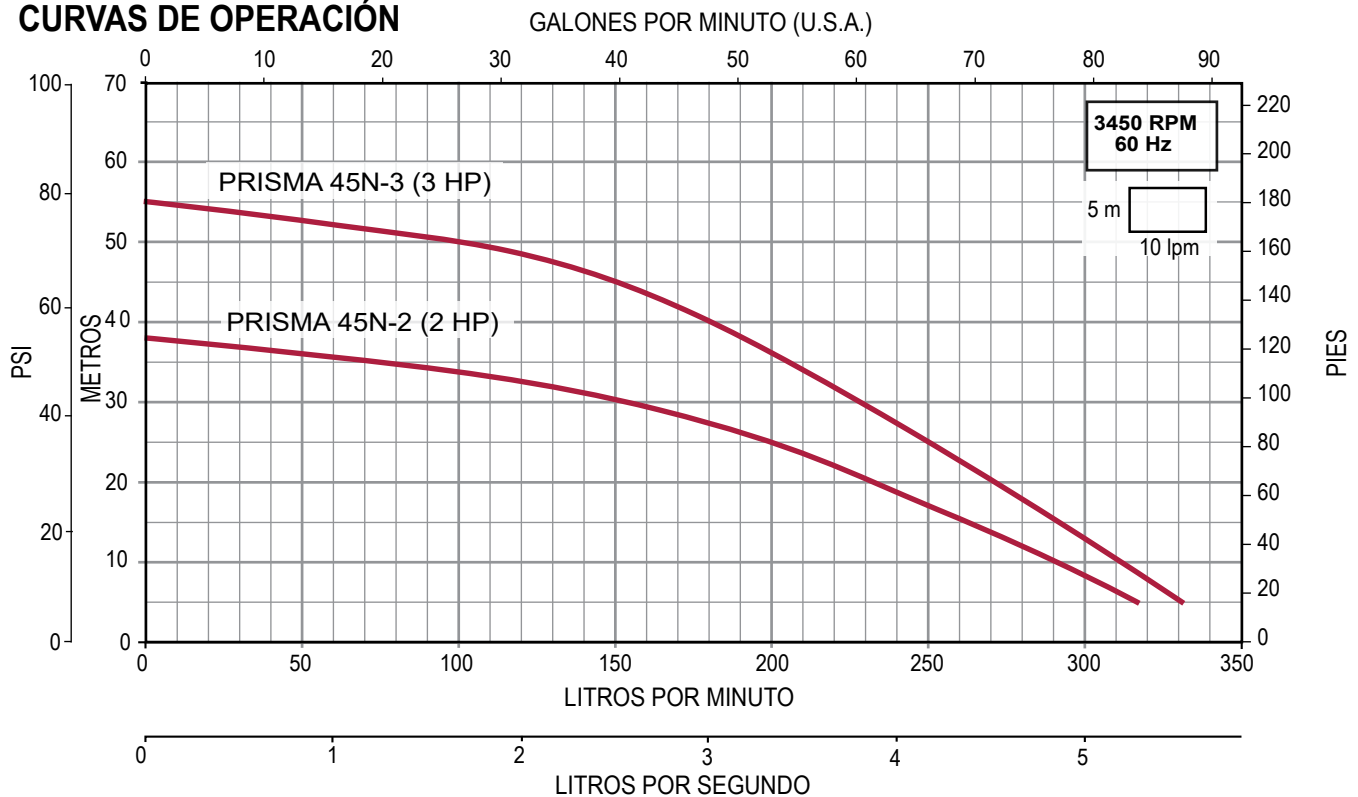

## Serie **TECNO 15** (para 15 gpm)

- Muy silenciosa
- Impulsores, cuerpo, succión y descarga completamente en acero inoxidable 304
- Eje de motor en acero inoxidable 431
- Sello mecánico en Grafito/Esteatita
- Difusores en Noryl® con carga de fibra de vidrio
- Libre de oxidación por el contacto agua-aire
- Temperatura máxima de líquido a bombear: 40°C
- Autoaspirante a 9 m.c.a
- Motor cerrado, carcasa en aluminio, enfriado por aire, protección IP55, aislamiento clase F (para alta temperatura), servicio continuo, protección térmica incorporada



CÓDIGO	HP	KW	FASES X VOLTS	AMP.	SUCCIÓN X DESCARGA	DMS*	PRESIÓN AL CIERRE (m/psi)	CARGA EN METROS (psi)				PESO (kg)
								15	20	30	40	
								(21.3)	(28.4)	(42.6)	(56.8)	
								GASTO (litros por minuto)				
TECNO15-3/1115	3/4	0.55	1 x 115	8.5	1" x 1"	1.25"	50 / 71	68	63	48	32	7.2

\*DMS= Diámetro mínimo sugerido para tubería de succión.



### QUIERO COMPRAR

Ahora tus compras a un clic de distancia, solo inicia sesión y selecciona los equipos que requieras

## CURVA DE OPERACIÓN

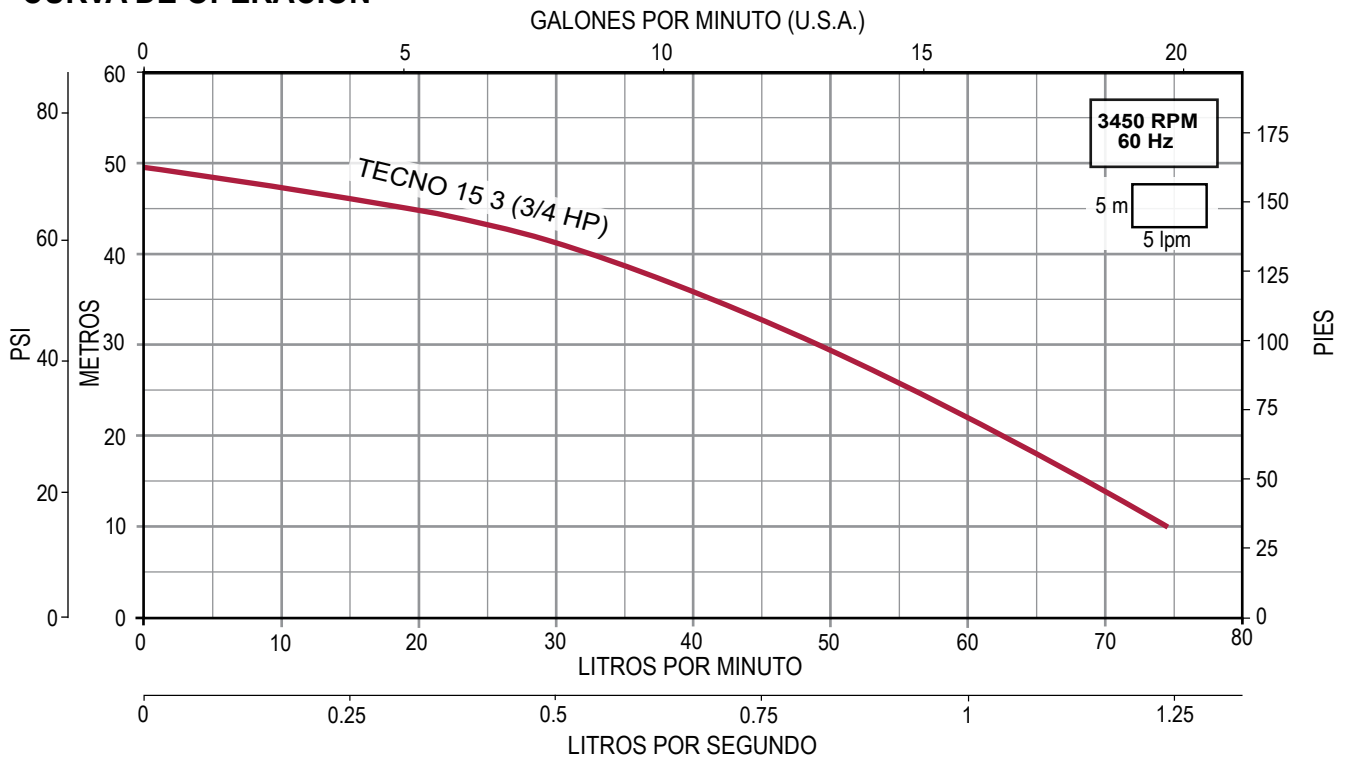

# AQUA PAK®

Serie **ALY**

## MOTOBOMBAS CENTRÍFUGAS (en acero inoxidable con impulsor abierto)

- Ideal para sistemas de agua potable y aplicaciones en donde se requiera evitar que el líquido a bombear tenga contacto con materiales sujetos a oxidación
- Impulsor completamente abierto en acero inoxidable 304
- Paso de sólidos permitido: 19 mm (ALY05: 8 mm)
- Eje en acero inoxidable 316
- Cuerpo en acero inoxidable 304
- Sello mecánico en carbón-cerámica/VITON®
- Temperatura máxima de líquido a bombear: 90°C (ALY05: 60°C)
- Motor cerrado, carcasa en aluminio, protección IP55, aislamiento clase F (para alta temperatura), servicio continuo, enfriado por aire, protección térmica incorporada en motores monofásicos
- Succión por descarga: 1.25" x 1" (ALY05); 2"x2" (ALY15 y 20); 2.5"x2" (ALY30 y 40)
- Diámetro mínimo sugerido para tubería de succión: 1.5" (ALY05); 2.5" (ALY15 y 20); 3" (ALY30 y 40)



**Enerwell®**  
**ARRANCADOR**  
ARRANCADOR A TENSIÓN PLENA  
EN GABINETE PLÁSTICO

RANGOS DE AMPERAJE  
**1.6 - 32 A**

AMPLIO RANGO DE POTENCIAS  
**1/2 - 25 HP**

ENSAMBLADO EN  
**MÉXICO**



CÓDIGO	HP	KW	FASES X VOLTS	AMP.	PRESIÓN AL CIERRE (m/psi)	CARGA EN METROS (psi)								PESO (kg)	*CÓDIGO DE ARRANCADOR SUGERIDO		
						6 (8.5)	8 (11.3)	10 (14.2)	12 (17)	14 (19.8)	16 (22.7)	18 (25.5)	20 (28.4)				
						GASTO (litros por minuto)											
ALY05/1230	1/2	0.37	1 x 230	2.4	14 / 19.8		140	95	47					7.5	N/A		--
ALY15/1230	1.5	1.1		6.8	12.4 / 17.6	400	320	225	80					17.5	N/A		--
ALY20/1230	2	1.5		9.6	15 / 21.3		430	358	266	140					N/A		--
ALY30/1230	3	2.2		14	17.5 / 24.8		700	610	500	370	200				N/A		--
ALY40/3230	4	3		3 x 230/460	11.3/5.6	21.6 / 30.6				680	570	430	280	130	26.5	AEWTP 9-13/220	

NOTA: Para una adecuada protección y arranque de los motores trifásicos se recomienda instalar un arrancador ENERWELL®

\*Arrancador sugerido de acuerdo a la relación de potencias y voltajes más comunes. Por favor seleccione el arrancador adecuado de acuerdo al voltaje disponible, la corriente consumida por el motor y el tipo de arranque deseado.



### QUIERO COMPRAR

Ahora tus compras a un clic de distancia, solo inicia sesión y selecciona los equipos que requieras

## CURVAS DE OPERACIÓN

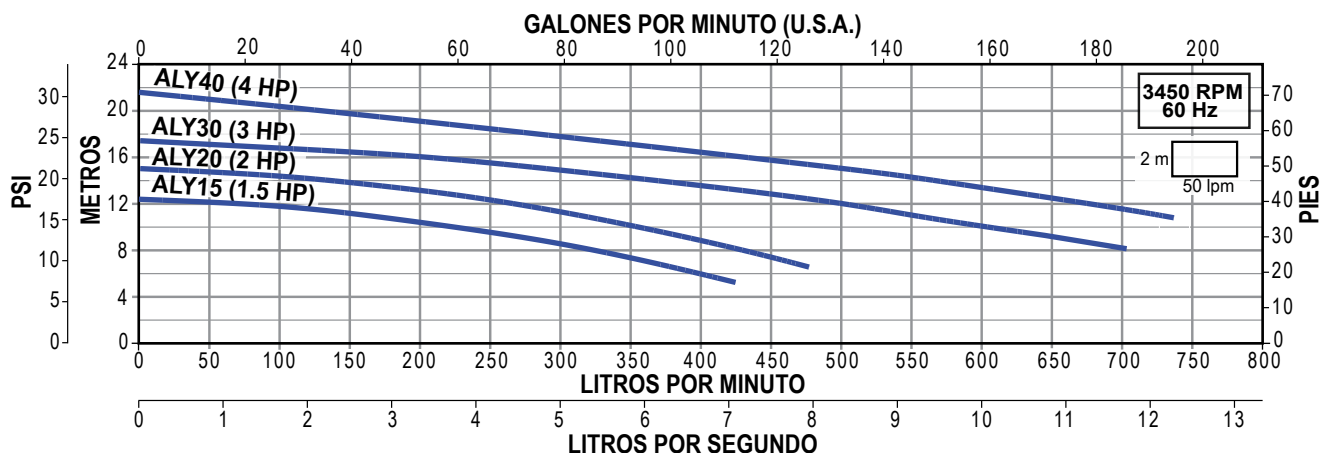
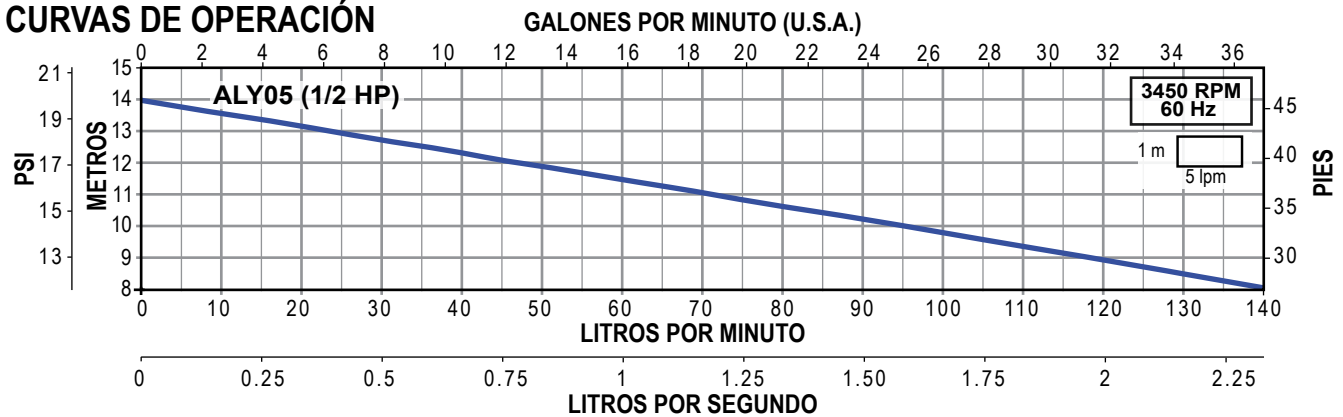

- Ideal para sistemas de agua potable y aplicaciones en donde se requiera evitar que el líquido a bombear tenga contacto con materiales sujetos a oxidación
- Impulsor cerrado en acero inoxidable 304
- Eje, cuerpo de la bomba y tornillería en acero inoxidable 304
- Pintura de alta calidad
- Sello mecánico en Carbón-Carburo de Silicio/VITON®
- Empaque del cuerpo hidráulico en VITON®
- Temperatura máxima de líquido a bombear: 70°C
- Motor cerrado, protección IP55, aislamiento clase F (para alta temperatura), servicio continuo, enfriado por aire, protección térmica incorporada en motores monofásicos



CÓDIGO	HP	KW	FASES X VOLTS	AMP.	SUCCIÓN X DESCARGA (Rosca NPT)	DMS*	PRESIÓN AL CIERRE (m/psi)	CARGA EN METROS (psi)				PESO (kg)
								6 (8.5)	8 (11.3)	12 (17)	16 (22.7)	
								GASTO (litros por minuto)				
ALTRA03-1230	0.3	0.25	1 x 230	2	1.25" x 1"	1.5"	14.1 / 20	100	87	54		7
ALTRA05-1230	0.5	0.37		2.4			16.8 / 23.8		104	75	18	7.5

\*DMS= Diámetro mínimo sugerido para tubería de succión.



### QUIERO COMPRAR

Ahora tus compras a un clic de distancia, solo inicia sesión y selecciona los equipos que requieras

## CURVAS DE OPERACIÓN

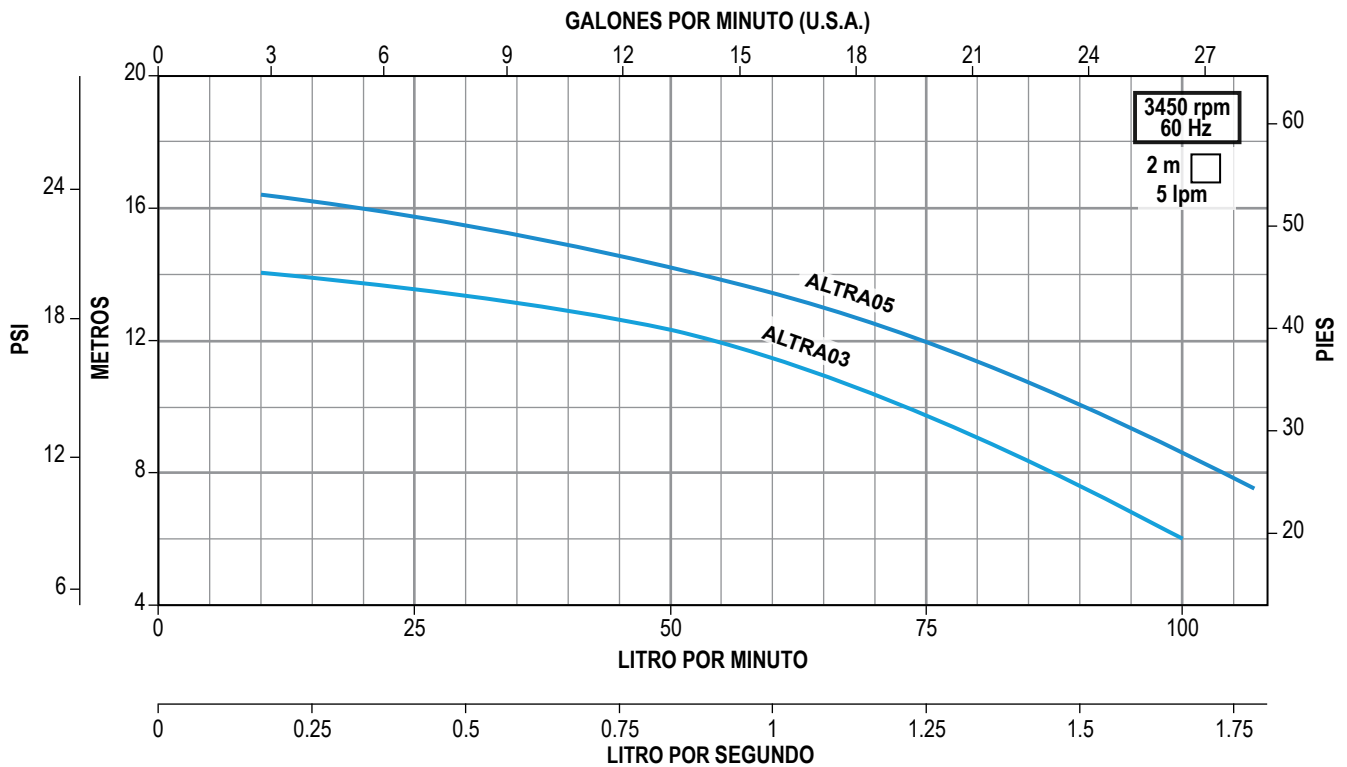

- Ideal para sistemas de agua potable y aplicaciones en donde se requiera evitar que el líquido a bombear tenga contacto con materiales sujetos a oxidación
- Impulsor cerrado en acero inoxidable 304
- Eje, cuerpo de la bomba y tornillería en acero inoxidable 304
- Pintura de alta calidad
- Sello mecánico en Carbón-Carburo de Silicio/VITON®
- Empaque del cuerpo hidráulico en VITON®
- Temperatura máxima de líquido a bombear: 70°C
- Motor cerrado, protección IP55, aislamiento clase F (para alta temperatura), servicio continuo, enfriado por aire, protección térmica incorporada en motores monofásicos
- Succión por descarga: 1.5" x 1.5" (ALTRA07 y 10); 2"x2" (ALTRA15, 20, 30 y 40)
- Diámetro mínimo sugerido para tubería de succión: 2" (ALTRA07 y 10); 2.5" (ALTRA15, 20, 30 y 40)



**Enerwell®**  
**ARRANCADOR**  
ARRANCADOR A TENSIÓN PLENA EN GABINETE PLÁSTICO

RANGOS DE AMPERAJE  
**1.6 - 32 A**

AMPLIO RANGO DE POTENCIAS  
**1/2 - 25 HP**

ENSAMBLADO EN **MÉXICO**



CÓDIGO	HP	KW	FASES X VOLTS	AMP.	PRESIÓN AL CIERRE (m/psi)	CARGA EN METROS (psi)						PESO (kg)	*CÓDIGO DE ARRANCADOR SUGERIDO		
						8	12	16	20	24	28				
						(11.3)	(17)	(22.7)	(28.4)	(34)	(39.7)				
ALTRA07-1230	0.7	0.55	1 x 230	3.8	11 / 15.6	225						8	N/A		--
ALTRA10-1230	1	0.75		5.2	15 / 21.3	350	200					9	N/A		--
ALTRA15-1230	1.5	1.1		7.5	21 / 29.8	460	375	255	75			16.3	N/A		--
ALTRA20-1230	2	1.5		10.2	26 / 36.9	510	430	345	235	80		18	N/A		--
ALTRA20-3234		1.5	3 x 230/460	7.3/3.7	26 / 36.9	510	430	345	235	80		18	AEWTP 7-10/220		
ALTRA30-1230		2.2	1 x 230	14.5	26 / 36.9		580	475	350	175		22	N/A		--
ALTRA30-3234	3	2.2	3 x 230 / 460	9.5/4.8	26 / 36.9		580	475	350	175		22	AEWTP 9-13/220		
ALTRA40-3234	4	3		12/6	29 / 41			545	450	320	100	23.4	AEWTP 9-13/220		

NOTA: Para una adecuada protección y arranque de los motores trifásicos se recomienda instalar un arrancador **ENERWELL®**  
\*Arrancador sugerido de acuerdo a la relación de potencias y voltajes más comunes. Por favor seleccione el arrancador adecuado de acuerdo al voltaje disponible, la corriente consumida por el motor y el tipo de arranque deseado.

**QUIERO COMPRAR**  
Ahora tus compras a un clic de distancia, solo inicia sesión y selecciona los equipos que requieras

### CURVAS DE OPERACIÓN

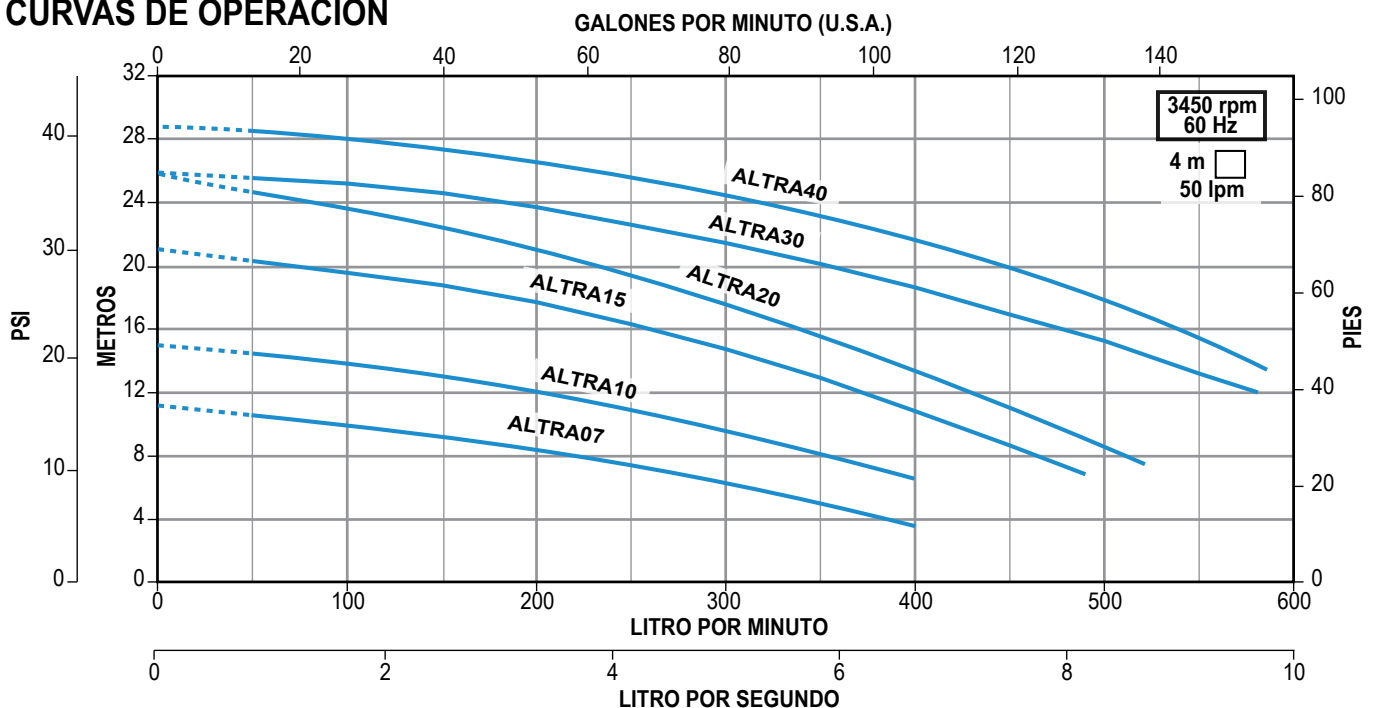

- Ideales para aplicaciones domésticas y donde se requiere que el agua no tenga contacto con materiales sujetos a oxidación
- Cuerpo, succión y descarga en acero inoxidable 304
- Eje en acero inoxidable 420
- Impulsor y difusor en Noryl®. Sello mecánico en grafito/cerámica
- Autoaspirante a 8 m (a nivel del mar)
- Incluyen 1.5 m de cable tomacorriente con clavija, interruptor de encendido/apagado con cubierta plástica protectora, manija de construcción muy robusta
- Máxima temperatura del líquido a bombear: 35°C
- Motor cerrado, carcasa en aluminio, enfriado por aire, protección IP44, aislamiento clase F (para alta temperatura), protección térmica incorporada, servicio continuo



CÓDIGO	HP	KW	FASES X VOLTS	AMP.	SUCCIÓN X DESCARGA	DMS*	PRESIÓN AL CIERRE (m/psi)	CARGA EN METROS (psi)				PESO (kg)
								10 (14.2)	20 (28.4)	30 (42.6)	40 (56.8)	
								GASTO (litros por minuto)				
PET08/1127	0.8	0.6	1 x 127	5.2	1" x 1"	1.25"	38 / 54	40	30	17		8.8
PET13/1127	1.3	1		8.6			43 / 61	52	44	34	14	10.3

\*DMS= Diámetro mínimo sugerido para tubería de succión.



### QUIERO COMPRAR

Ahora tus compras a un clic de distancia, solo inicia sesión y selecciona los equipos que requieras

## CURVAS DE OPERACIÓN

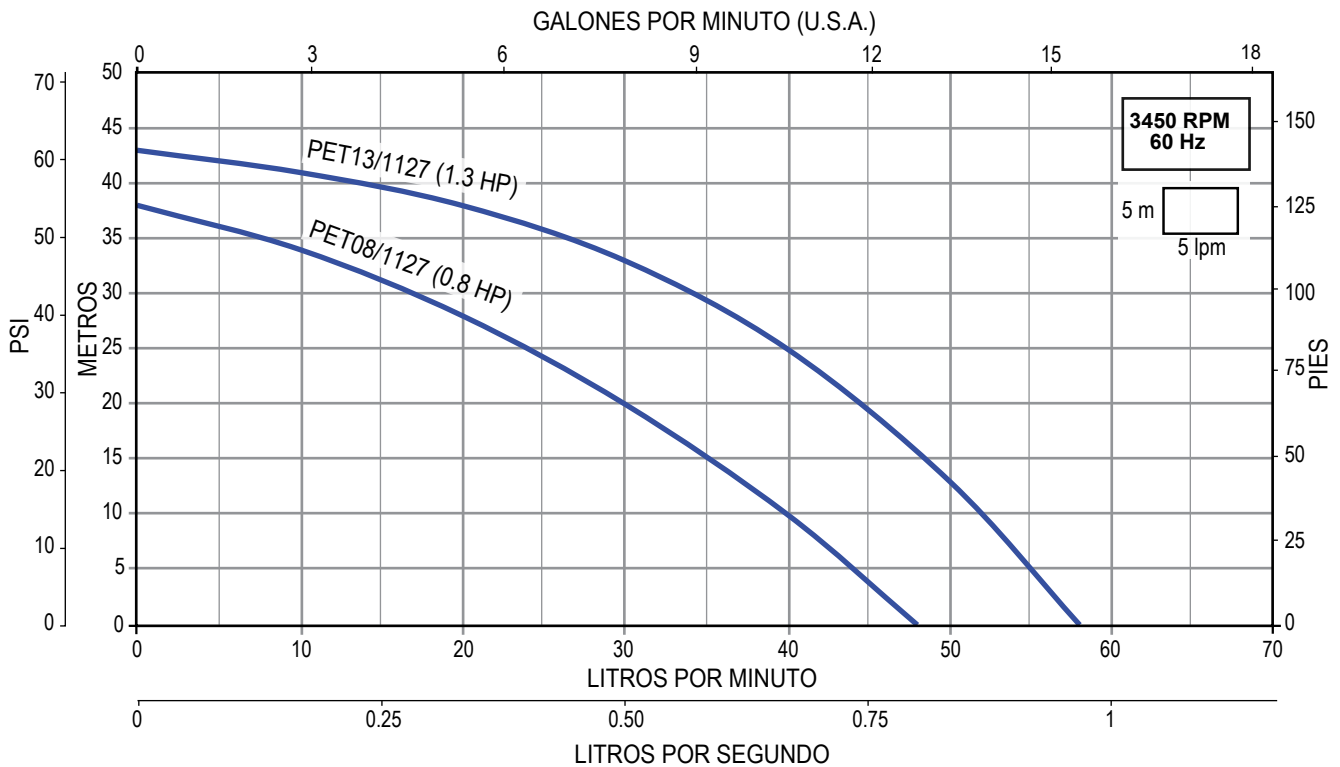

- Ideales para aplicaciones domésticas y donde se requiere que el agua no tenga contacto con materiales sujetos a oxidación
- Cuerpo, succión y descarga en acero inoxidable 304
- Impulsor y difusor en tecnopolímero Noryl® (PPO)
- Eje de la bomba: en acero inoxidable AISI 416
- Sello mecánico: Cerámica/Carbón
- Autoaspirante a 9 m (a nivel del mar)
- Incluyen 1.5 m de cable tomacorriente con clavija, interruptor de encendido/apagado con cubierta plástica protectora
- Máxima temperatura del líquido a bombear: 35°C
- Motor cerrado, carcasa en aluminio, enfriado por aire, protección IP44, aislamiento clase F (para alta temperatura), servicio continuo
- Protección térmica incorporada (Solo modelos monofásicos)
- Succión por descarga: 1" x 1"
- Diámetro mínimo sugerido para tubería de succión: 1.25"



CÓDIGO	HP	KW	FASES X VOLTS	AMP.	PRESIÓN AL CIERRE (m/psi)	CARGA EN METROS (psi)				PESO (kg)	*CÓDIGO DE ARRANCADOR SUGERIDO		
						10 (14.2)	20 (28.4)	30 (42.6)	40 (56.8)				
						GASTO (litros por minuto)							
FIX05E	1/2	0.37	1 x 127	7.1	40 / 56	42	35	19	8	8.8	N/A	🔌	--
FIX10E	1	0.75		9	44 / 62	47	43	27	8	10.3	N/A	🔌	--
FIX15E	1.5	1.1		10	54 / 76	64	59	51	33	11.5	N/A	🔌	--
FIX15E/3230			3 x 230	3.5							AEWTP 2.5-4/220	🔌	🔌

NOTA: Para una adecuada protección y arranque de los motores trifásicos se recomienda instalar un arrancador ENERWELL®  
 \*Arrancador sugerido de acuerdo a la relación de potencias y voltajes más comunes. Por favor seleccione el arrancador adecuado de acuerdo al voltaje disponible, la corriente consumida por el motor y el tipo de arranque deseado.

**QUIERO COMPRAR**  
 Ahora tus compras a un clic de distancia, solo inicia sesión y selecciona los equipos que requieras

### CURVAS DE OPERACIÓN

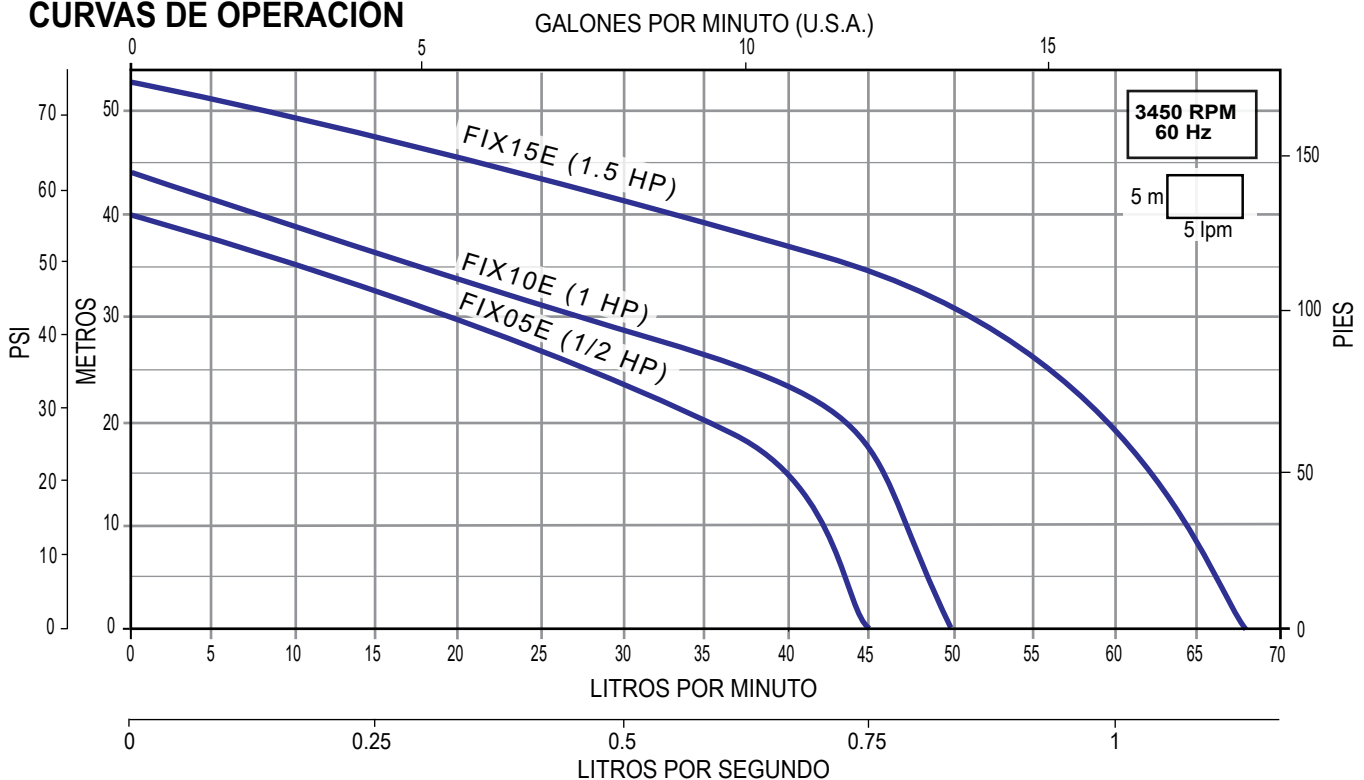

- Robusto cuerpo de bomba en hierro fundido con tratamiento de cataforesis.
- Mayor durabilidad gracias a su bobinado de cobre.
- Ligera y silenciosa, adecuada para una amplia gama de aplicaciones.
- Aislamiento clase F (para alta temperatura).



Certificado bajo la NOM-014-ENER-2004

**NOM**

En motores desde 1/2 hasta 1 HP

### CONSTRUCCIÓN

- Cuerpo de la bomba en hierro con tratamiento de cataforesis.
- Pintura acrílica grado automotriz de alta resistencia.
- Eje y tornillería en acero inoxidable 304.
- Impulsor en bronce.

CÓDIGO	POTENCIA		FASES X VOLTS (± 10)	CORRIENTE (A)	SUCCIÓN X DESCARGA	*DMS	CARGA EN METROS (psi)				
	HP	KW					10	20	30	40	
							(14.2)	(38.4)	(42.7)	(56.9)	
							GASTO (litros por minuto)				
AQ-CFB50-1127	0.5	0.37	1 X 127 V~	5.3	1" X 1" NPT	1.25" NPT	69	15			
AQ-CFB75-1127	0.75	0.55		8.5			85	55			
AQ-CFB100-1127	1	0.75		10.4	99	79	35				
AQ-CFB150-1127	1.5	1.1		14.0	127	110	71				
AQ-CFB200-1127	2	1.5		18.3	154	139	114	48			

\*DMS=Diámetro mínimo sugerido para la tubería de succión.



### QUIERO COMPRAR

Ahora tus compras a un clic de distancia, solo inicia sesión y selecciona los equipos que requieras

## CURVAS DE OPERACIÓN

### GALONES POR MINUTO (U.S.A.)

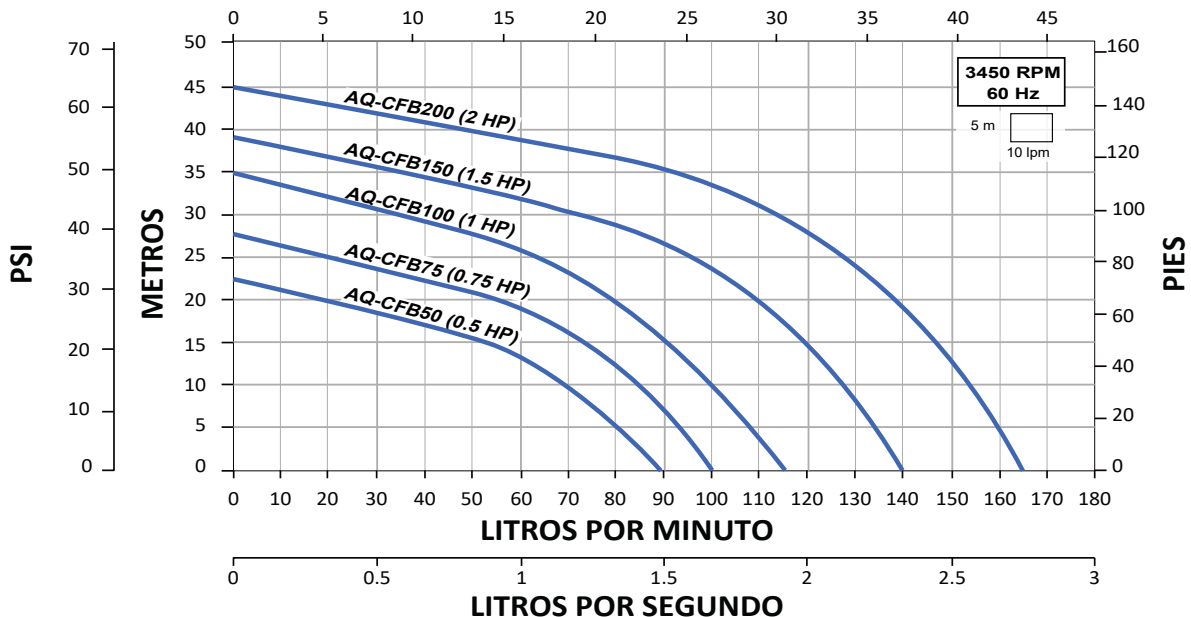

- Ideal para aplicaciones domésticas.
  - Motor cerrado con protección de temperatura.
  - Protección contra polvo y salpicaduras (IP44).
  - Pintura acrílica grado automotriz de alta resistencia.
  - Eje y tornillería en acero inoxidable.
  - Incluye cable tomacorriente.
  - Segura, compacta y ligera.
  - Sistema antibloqueo en acero inoxidable
  - Tratamiento interno resistente a la corrosión (cataforesis)
  - Disipador optimizado para mayor enfriamiento
- Motor: Cerrado, embobinado en aluminio y clase B
  - Rango de temperatura (líquido y ambiente): 5°C - 50°C
  - Rango de pH: 6 a 8
  - Autoaspirante: 8 m



**NOM**



CÓDIGO	HP	kW	AMP (A)	FASES X VOLTS	SUCCIÓN X DESCARGA	*DMS	CARGA EN METROS (psi)				PESO (kg)
							5 (7.1)	10 (14.2)	15 (21.3)	20 (28.4)	
							GASTO (litros por minuto)				
TM-P50X-1127	0.50	0.37	~3.5	1 X 127 V	1" X 1" NPT	1.25" NPT	24.4	19	13.8	8.9	3.9

\*DMS=Diámetro mínimo sugerido para la tubería de succión.



**QUIERO COMPRAR**

Ahora tus compras a un clic de distancia, solo inicia sesión y selecciona los equipos que requieras

**ÁREA DE OPERACIÓN**

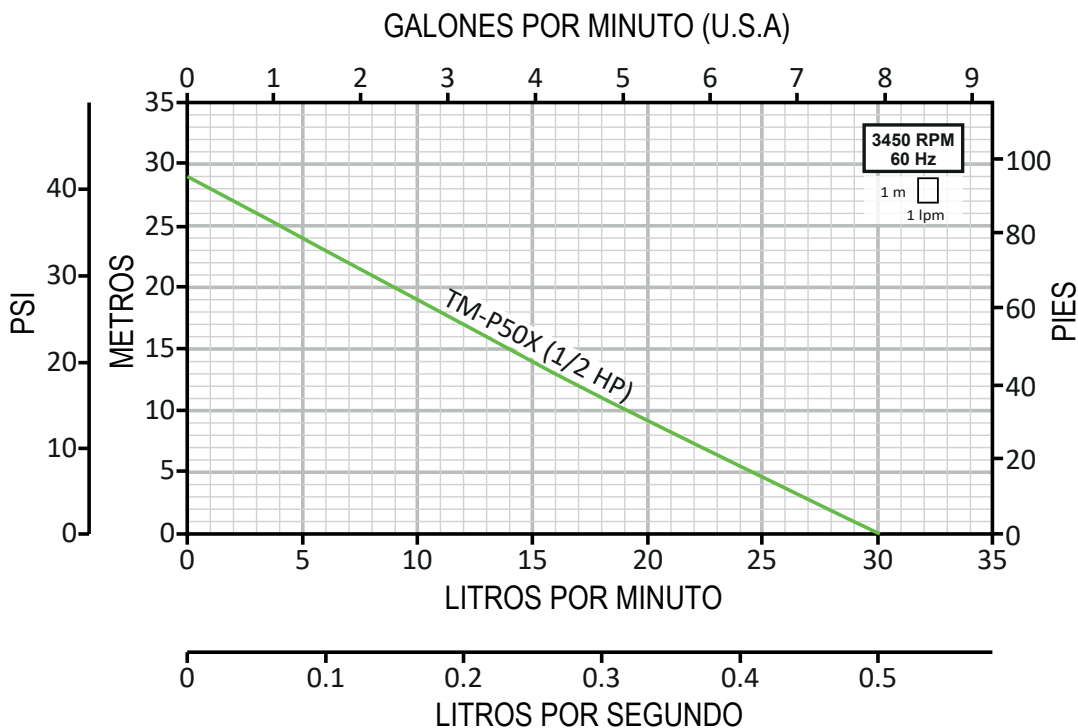

## MOTOBOMBAS PERIFÉRICAS CON INSERTO ANTIBLOQUEO

### Características de AP-5XB, 5XP y AP-10XB:

- Para uso doméstico (agua limpia)
- Cuerpo de la bomba: Hierro fundido, con inserto antibloqueo en acero inoxidable 304
- Impulsor: Aleación de latón, con álabes periféricos radiales
- Eje de la bomba: Acero Inoxidable AISI416
- Sello mecánico: Carbón-Cerámica
- Motor cerrado enfriado por aire, con protección térmica incorporada, asíncrono, dos polos, protección IP44, aislamiento clase B
- Servicio continuo
- Rotor de 47.3 mm de diámetro
- Embobinado en cobre
- Tratamiento de cataforesis (proceso de pintado por inmersión) aplicado en cuerpo hidráulico y soporte de sello mecánico



AP-5XB-1127  
AP-10XB-1127

- ### Ventajas adicionales de la 5XP:
- Interruptor ON/OFF a prueba de goteo y cable tomacorriente con clavija



Interruptor ON/OFF



AP-5XP-1127



CÓDIGO	HP	KW	FASES X VOLTS	AMP.	SUCCIÓN X DESCARGA	DMS*	PRESIÓN AL CIERRE (m/psi)	CARGA EN METROS (psi)					PESO (kg)
								10 (14.2)	20 (28.4)	30 (42.6)	40 (56.8)	50 (71.1)	
								GASTO (litros por minuto)					
AP-5XB-1127	1/2	0.37	1 x 127	5	1" x 1"	1.25"	34 / 48	30	18.5	5			5.3
AP-5XP-1127													
AP-10XB-1127	1	0.75		10.5			64 / 90.8	45	36	27	19	11	9.7

\*DMS= Diámetro mínimo sugerido para tubería de succión.



### QUIERO COMPRAR

Ahora tus compras a un clic de distancia, solo inicia sesión y selecciona los equipos que requieras

## CURVAS DE OPERACIÓN

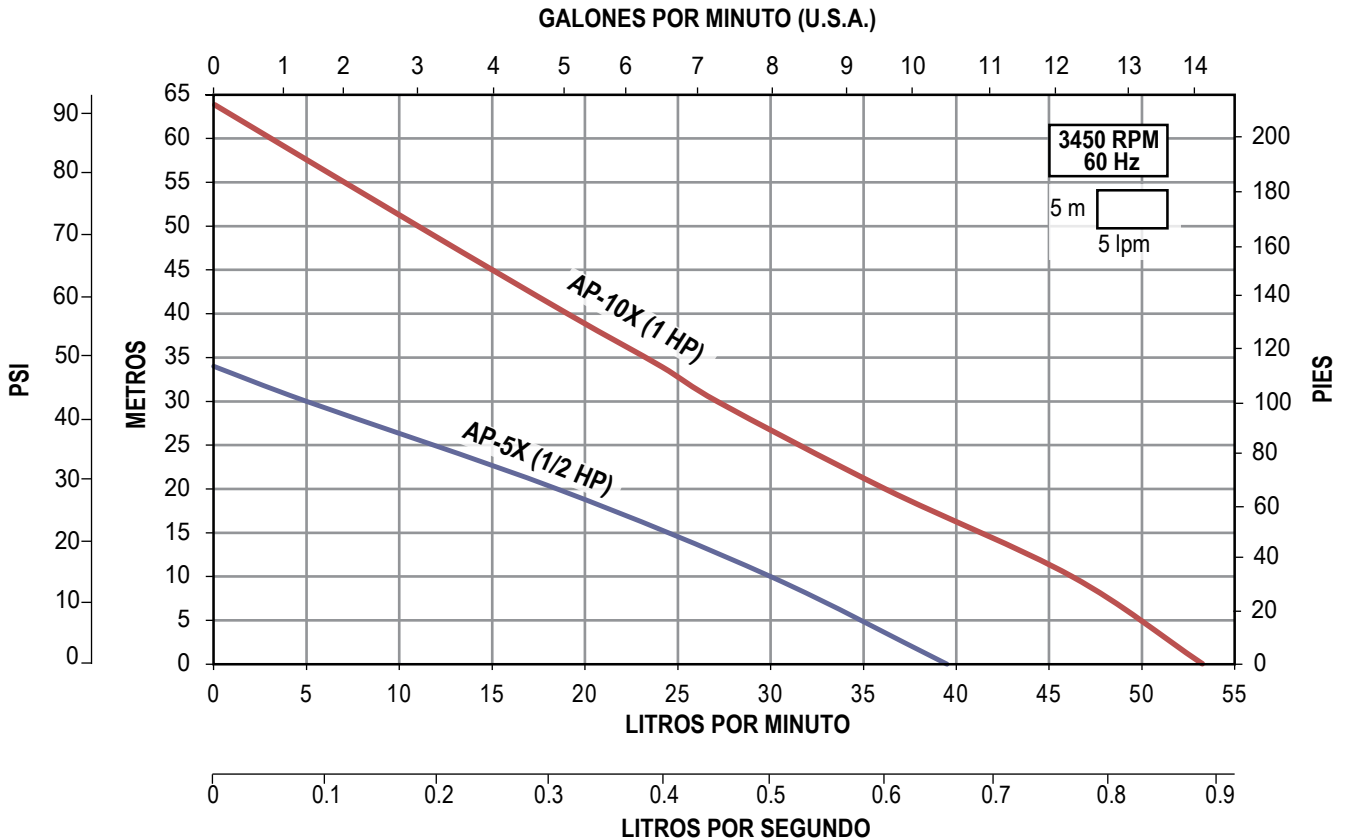

### Características de AP-50 y AP-50X

- Para uso doméstico (agua limpia)
- Cuerpo de la bomba: Hierro fundido
- Impulsor: Aleación de bronce, con álabes periféricos radiales
- Eje de la bomba: Acero Inoxidable AISI304
- Sello mecánico: Carbón-Cerámica
- Motor cerrado enfriado por aire, con protección térmica incorporada, asíncrono, dos polos, protección IP44, aislamiento clase B
- Servicio continuo
- Embobinado en cobre



AP-50X  
ANTIBLOQUEO

### Ventajas adicionales de la AP-50X

- Diseño especial con inserto antibloqueo en acero inoxidable
- Motor con alto par de arranque, sobredimensionado para soportar variaciones de voltaje
- Cuenta con interruptor a prueba de goteo, cable tomacorriente con clavija



AP-50



CÓDIGO	HP	KW	FASES X VOLTS	AMP.	SUCCIÓN X DESCARGA	DMS*	PRESIÓN AL CIERRE (m/psi)	CARGA EN METROS (psi)				PESO (kg)
								10 (14.2)	20 (28.4)	30 (42.6)	40 (56.8)	
								GASTO (litros por minuto)				
AP-50/1127	1/2	0.37	1 x 127	4.7	1" x 1"	1.25"	37/52	27	16	6.5		5
AP-50X/1127							44/62	32.5	21.5	12	3.2	5.7

\*DMS= Diámetro mínimo sugerido para tubería de succión.



#### QUIERO COMPRAR

Ahora tus compras a un clic de distancia, solo inicia sesión y selecciona los equipos que requieras

### CURVAS DE OPERACIÓN

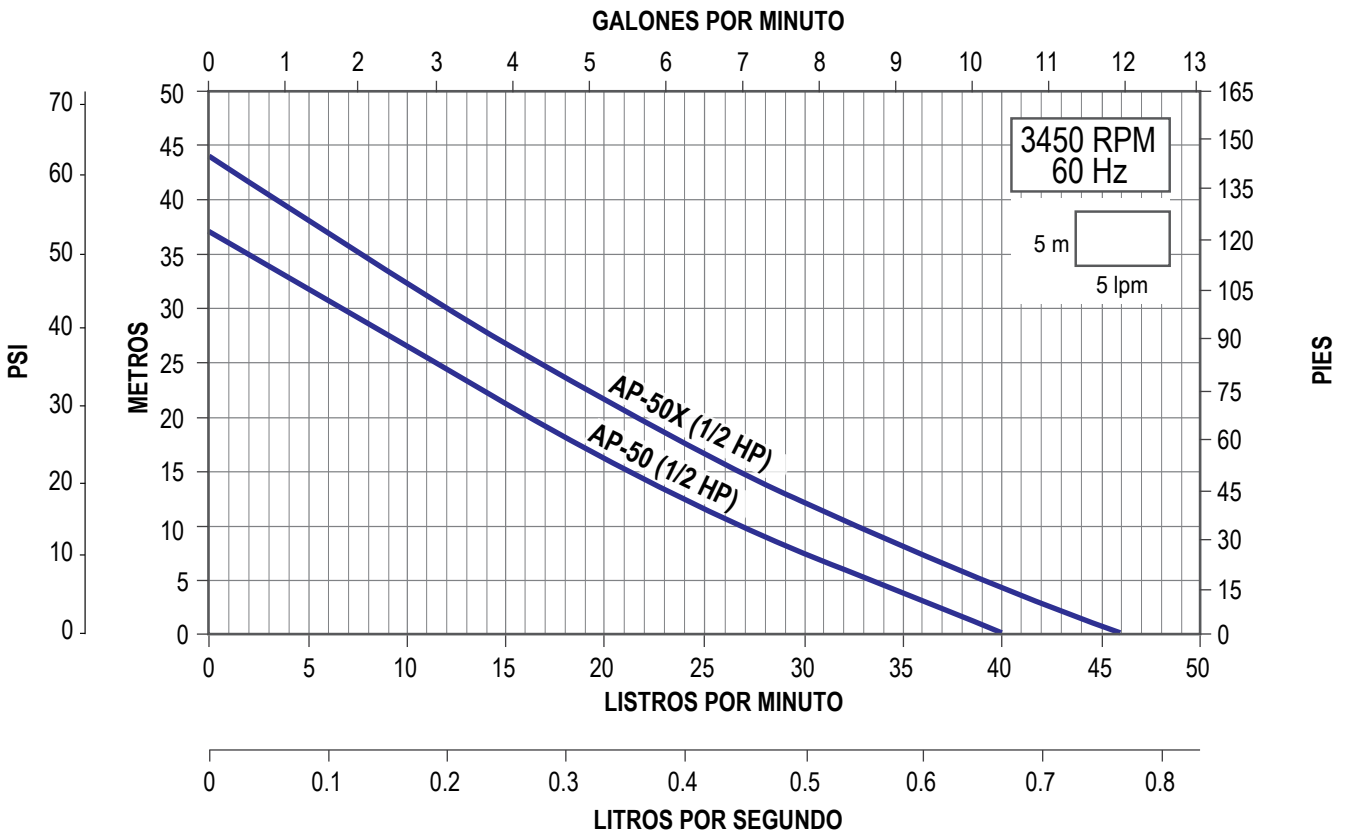

- Para circular agua caliente, hasta 110°C
- Compacta, silenciosa y de fácil instalación
- Bajo costo de operación. Uso continuo
- Cuerpo de bomba en hierro fundido. Impulsor en polipropileno
- Eje fabricado en porcelana. Bujes en cerámica
- Incluye selector de 3 velocidades, bridas en hierro fundido con tornillos y tuercas en acero inoxidable, o-rings, 1.2 m de cable tomacorriente con clavija
- Motor con protección térmica incorporada, aislamiento clase H (para alta temperatura), protección IP44
- Para automatizar el funcionamiento de la bomba LOOP le recomendamos adquirir el termostato TP3-10, incluye LEDS ON/OFF, 1.3m de cable conector con clavija y 1.3 m de cable con sensor, cuenta con protección IP30 (NEMA2)



**TERMOSTATO**  
(Se vende por separado)



CÓDIGO	VELOCIDADES	HP	Watts	FASES X VOLTS	AMP.	SUCCIÓN X DESCARGA	PRESIÓN AL CIERRE (m/psi)	PESO (kg)
LOOP3V32-9/1115	V1 LOW	0.09	70	1 X 115	0.6	1.5" x 1.5" bridadas	6.6 / 9.4	4
	V2 MED	0.13	100		0.9		7.4 / 10.5	
	V3 HIGH	0.18	140		1.3		8.4 / 12	

CÓDIGO	DESCRIPCIÓN	FASES X VOLTS	AMPERAJE MÁXIMO (A)	RANGO DE TEMP.	PESO (kg)
TP3-10/115-5A	Termostato con termopar magnético para bomba Loop 3V	1 X 115	5	0~100°C	0.30

**QUIERO COMPRAR**  
Ahora tus compras a un clic de distancia, solo inicia sesión y selecciona los equipos que requieras

### CURVAS DE OPERACIÓN

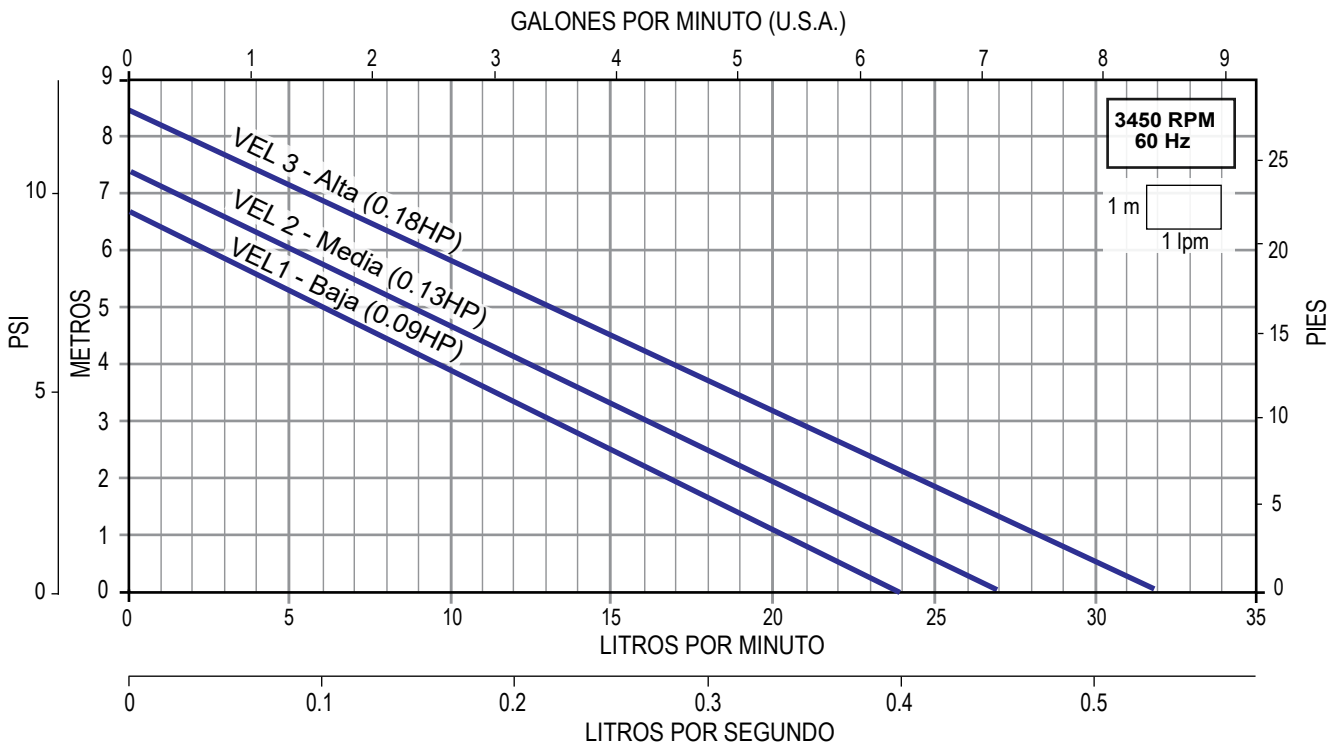

- Ideal para mantener el control de la temperatura en sus aplicaciones
- Compacta. Silenciosa. Fácil instalación. Arranque y paro automático
- Con display multifunción 2 modos: calefacción o refrigeración
- Sensor de temperatura. Control por tiempo y de temperatura
- Aislamiento clase H (para alta temperatura), protección IP44, cable de alimentación y sensor: 1.2 m
- Cuerpo hidráulico y contrabridas en hierro fundido
- Robusto eje y bujes fabricados en cerámica
- Impulsor en polipropileno
- Rango de temperatura del líquido: 5 °C a 95 °C
- Servicio continuo



Incluyen accesorios y sensor de temperatura



CÓDIGO	HP	Watts	FASES X VOLTS	AMP.	SUCCIÓN X DESCARGA	FLUJO MÁXIMO		CARGA MÁXIMA		PESO (kg)
						lpm	gpm	m	psi	
LOOPD-65-8/1127	0.17	124	1 X 127	0.9	1.5" x 1.5" bridas	65	17.1	8	11.3	4.1
LOOPD-180-9/1127	0.37	270		1.2	2" x 2" bridas	180	47.5	9	12.7	8.2



### QUIERO COMPRAR

Ahora tus compras a un clic de distancia, solo inicia sesión y selecciona los equipos que requieras

## CURVAS DE OPERACIÓN

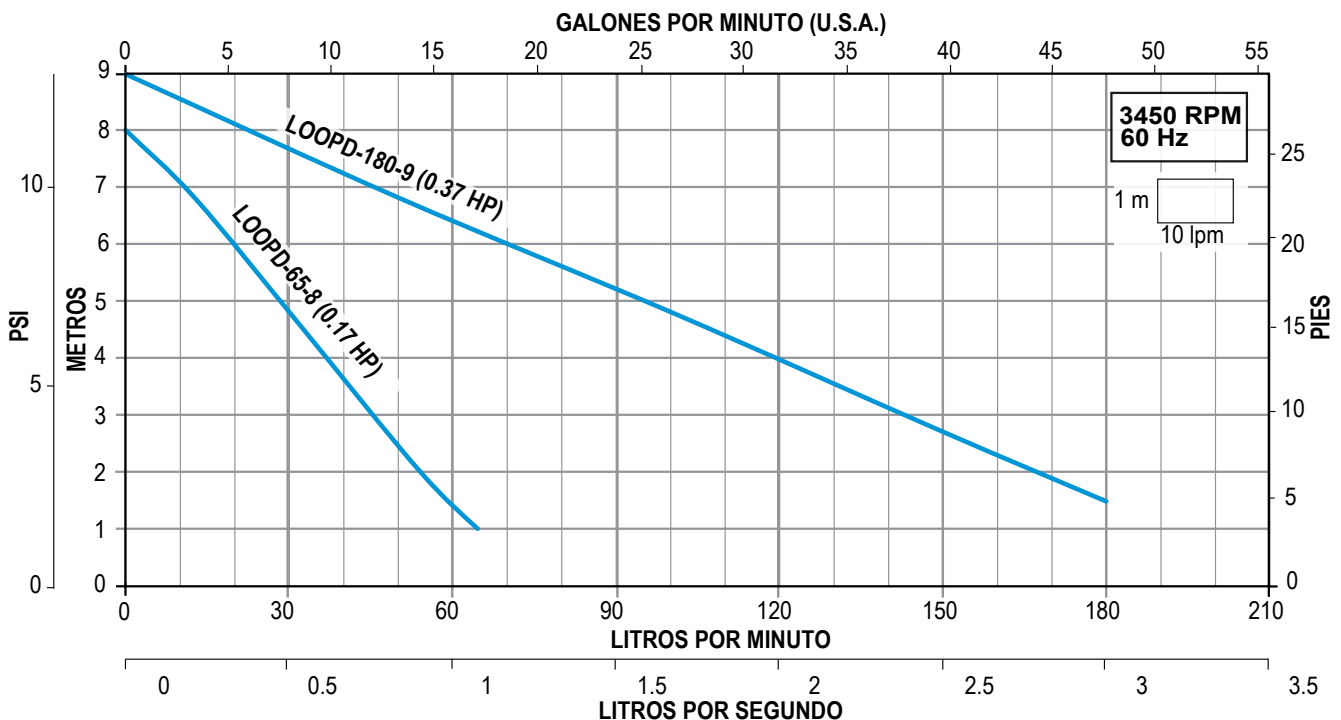

# MOTOBOMBAS INDUSTRIALES



Para:

- Sistemas de enfriamiento
- Calderas
- Sistemas de lavado a presión
- Sistemas de irrigación
- Circulación de agua
- Bombeo de propósito general
- Ósmosis inversa
- Procesos de filtración



**ALTAMIRA**<sup>®</sup>

**ESPA**  
Innovative Solutions



# ALTAMIRA®

Serie **JOB2** (para 2 lps)

## MOTOBOMBA MULTIETAPA VERTICAL

- Muy robusta y de alta calidad. De fácil instalación
- Camisa y eje en acero inoxidable 304
- Impulsores anti-bloqueo en acero inoxidable 304
- Difusores en Noryl® con carga de fibra de vidrio
- Sello mecánico en grafito / cerámica
- Succión y descarga en hierro vaciado
- Caja de conexiones en plástico
- Incluye contrabridas en hierro fundido
- Temperatura máxima de líquido a bombear: 50°C
- Asíncrono. Protección IP 55. Aislamiento clase F (para alta temperatura). Servicio continuo. 3500 RPM, dos polos. Trifásico en voltaje dual (230/460V). Enfriado por aire
- Succión por descarga: 1.5" x 1.25"
- Diámetro mínimo sugerido para tubería de succión: 2"



AHORA CON ACOPLAMIENTO IEC



**Enerwell®**  
**ARRANCADOR**  
ARRANCADOR A TENSIÓN PLENA EN GABINETE PLÁSTICO

RANGOS DE AMPERAJE  
**1.6 - 32 A**

AMPLIO RANGO DE POTENCIAS  
**1/2 - 25 HP**

ENSAMBLADO EN **MÉXICO**

**MOTO-BOMBA**

**ARRAN-CADOR**

CÓDIGO	HP	KW	FASES X VOLTS	AMP.	PRESIÓN AL CIERRE (m/psi)	CARGA EN METROS (psi)							PESO (kg)	*CÓDIGO DE ARRANCADOR SUGERIDO		
						20	40	60	80	100	120	140				
						(28.4)	(56.8)	(85.2)	(113.6)	(142)	(170.4)	(198.8)				
JOB2 R30-6/3234	3	2.2	3x230/460	10.4 / 5.2	87 / 124	187	152	108	43				24	AEWTP 9-13/220		
JOB2 R40-8/3234	4	3		12 / 6	118 / 168	197	167	133	99	60			31	AEWTP 9-13/220		
JOB2 R55-10/3234	5.5	4		15 / 7.5	145 / 206	200	178	153	123	93	61	17	38	AEWTP 12-18/220		

NOTA: Para una adecuada protección y arranque de los motores trifásicos se recomienda instalar un arrancador **ENERWELL®**  
\*Arrancador sugerido de acuerdo a la relación de potencias y voltajes más comunes. Por favor seleccione el arrancador adecuado de acuerdo al voltaje disponible, la corriente consumida por el motor y el tipo de arranque deseado.

**QUIERO COMPRAR**  
Ahora tus compras a un clic de distancia, solo inicia sesión y selecciona los equipos que requieras

### CURVAS DE OPERACIÓN

GALONES POR MINUTO (U.S.A.)

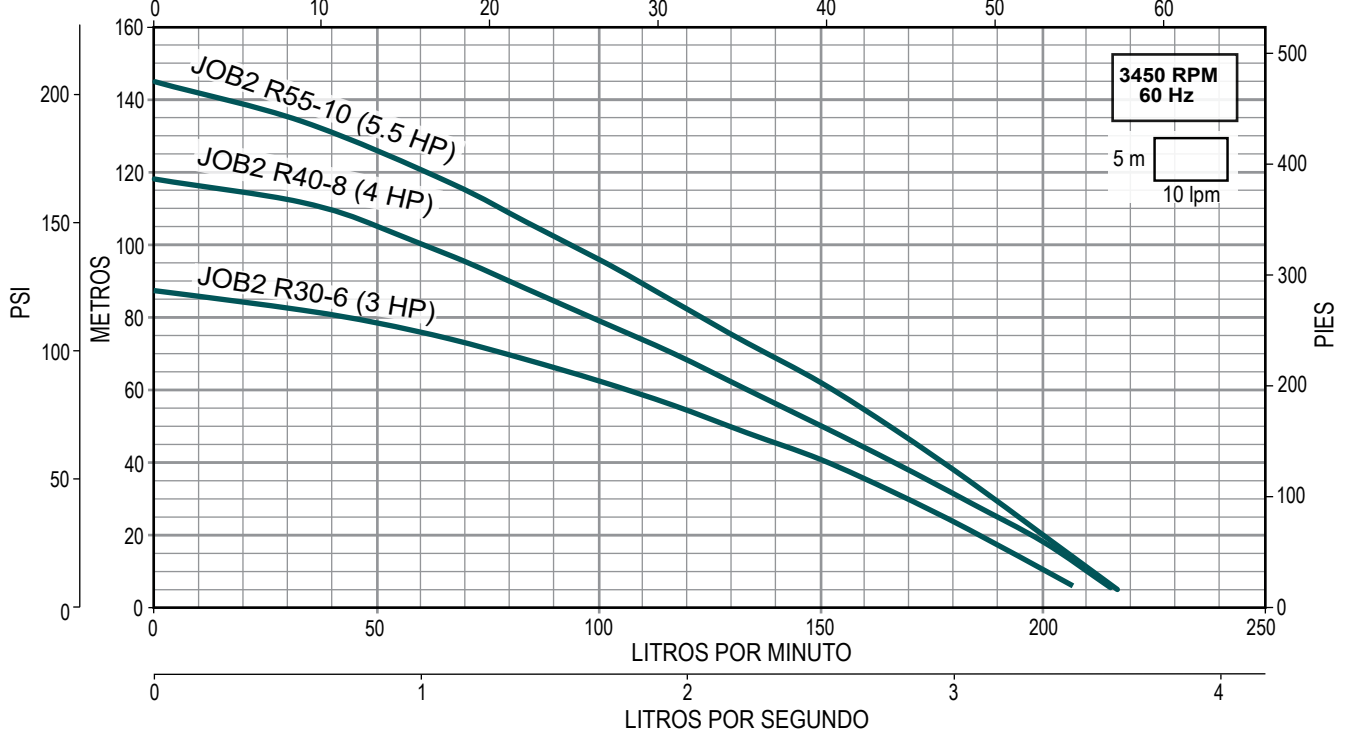

# ALTAMIRA®

Serie **JOB3.5** (para 3.5 lps)

## MOTOBOMBAS MULTIETAPAS VERTICALES

- Muy robusta y de alta calidad. De fácil instalación
- Camisa y eje en acero inoxidable 304
- Impulsores anti-bloqueo en acero inoxidable 304
- Difusores en Noryl® con carga de fibra de vidrio
- Sello mecánico en grafito / cerámica
- Succión y descarga en hierro vaciado
- Caja de conexiones en plástico
- Incluye contrabridas en hierro fundido
- Temperatura máxima de líquido a bombear: 50°C
- Asíncrono. Protección IP 55. Aislamiento clase F (para alta temperatura). Servicio continuo. 3500 RPM, dos polos. Trifásico en voltaje dual (230/460V). Enfriado por aire
- Succión por descarga: 1.5" x 1.25"
- Diámetro mínimo sugerido para tubería de succión: 2"



**AHORA CON ACOPLAMIENTO IEC**



**Enerwell®**  
**ARRANCADOR**  
ARRANCADOR A TENSIÓN PLENA EN GABINETE PLÁSTICO

RANGOS DE AMPERAJE  
**1.6 - 32 A**

AMPLIO RANGO DE POTENCIAS  
**1/2 - 25 HP**

ENSAMBLADO EN **MÉXICO**



CÓDIGO	HP	KW	FASES X VOLTS	AMP.	PRESIÓN AL CIERRE (m/psi)	CARGA EN METROS (psi)					PESO (kg)	*CÓDIGO DE ARRANCADOR SUGERIDO
						15 (21.3)	30 (42.6)	45 (64)	60 (85.2)	75 (106.5)		
						GASTO (litros por minuto)						
JOB3.5 R30-4/3234	3	2.2	3x230/460	10.4 / 5.2	51 / 72	268	210	110			24	AEWTP 9-13/220
JOB3.5 R40-6/3234	4	3		12 / 6	65 / 92	303	261	204	110		31	AEWTP 9-13/220
JOB3.5 R55-7/3234	5.5	4		15 / 7.5	90 / 128	304	276	242	200	139	38	AEWTP 12-18/220

NOTA: Para una adecuada protección y arranque de los motores trifásicos se recomienda instalar un arrancador **ENERWELL®**  
\*Arrancador sugerido de acuerdo a la relación de potencias y voltajes más comunes. Por favor seleccione el arrancador adecuado de acuerdo al voltaje disponible, la corriente consumida por el motor y el tipo de arranque deseado.



### QUIERO COMPRAR

Ahora tus compras a un clic de distancia, solo inicia sesión y selecciona los equipos que requieras

## CURVAS DE OPERACIÓN

GALONES POR MINUTO (U.S.A.)

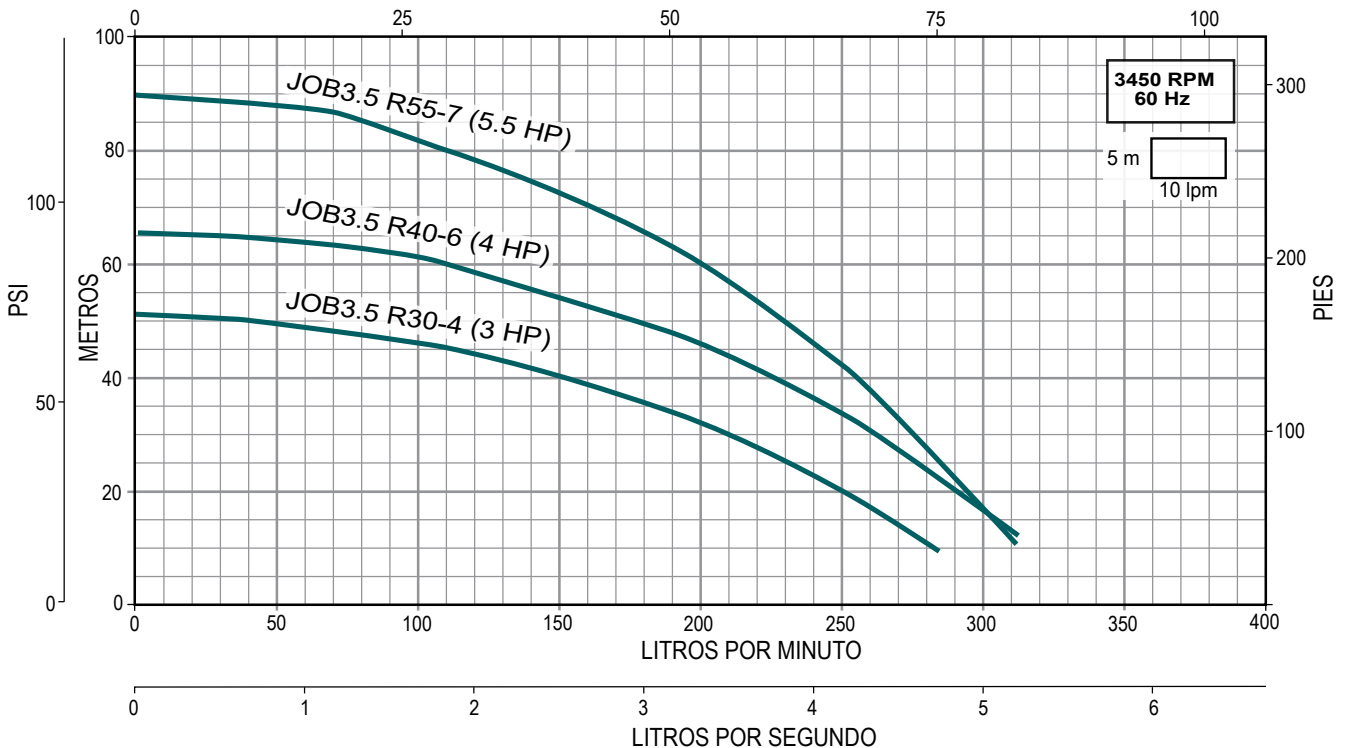

## Serie **MULTI 35** (para 35 gpm)

- Muy robusta y de alta calidad. De fácil instalación
- Completamente silenciosas, ideales para el trabajo en paralelo en equipos presurizadores múltiples
- Impulsores y cuerpo en acero inoxidable 304. Eje en acero inoxidable 420
- Difusores en Noryl® con carga de fibra de vidrio
- Sello mecánico en grafito y cerámica
- Succión y descarga en hierro gris de fundición
- Incluye contrabridas construidas en hierro gris de fundición
- Temperatura máxima de líquido a bombear: 40°C
- Motor cerrado, carcasa en aluminio, enfriado por aire, aislamiento clase F (para alta temperatura), protección IP55, servicio continuo
- Succión por descarga: 1.5" x 1.25"
- Diámetro mínimo sugerido para tubería de succión: 2"



### ARRANCADOR

ARRANCADOR A TENSIÓN PLENA  
EN GABINETE PLÁSTICO

RANGOS DE AMPERAJE  
**1.6 - 32 A**

AMPLIO RANGO DE POTENCIAS  
**1/2 - 25 HP**

ENSAMBLADO EN  
**MÉXICO**

**MOTO-BOMBA**

**ARRANCADOR**

CÓDIGO	HP	KW	FASES X VOLTS	AMP.	PRESIÓN AL CIERRE (m/psi)	CARGA EN METROS (psi)				PESO (kg)	*CÓDIGO DE ARRANCADOR SUGERIDO		
						40 (56.8)	60 (85.2)	80 (113.6)	100 (142)				
						GASTO (litros por minuto)							
MULTI35-3	2	1.5	3 x 220 / 440	7.3 / 4.2	64 / 90	144	43			24.3	AEWTP 7-10/220		
MULTI35-4	3	2.2		10.2 / 6.3	86 / 122	177	122	40		31	AEWTP 9-13/220		

NOTA: Para una adecuada protección y arranque de los motores trifásicos se recomienda instalar un arrancador **ENERWELL**®  
\*Arrancador sugerido de acuerdo a la relación de potencias y voltajes más comunes. Por favor seleccione el arrancador adecuado de acuerdo al voltaje disponible, la corriente consumida por el motor y el tipo de arranque deseado.

**QUIERO COMPRAR**  
Ahora tus compras a un clic de distancia, solo inicia sesión y selecciona los equipos que requieras

## CURVAS DE OPERACIÓN

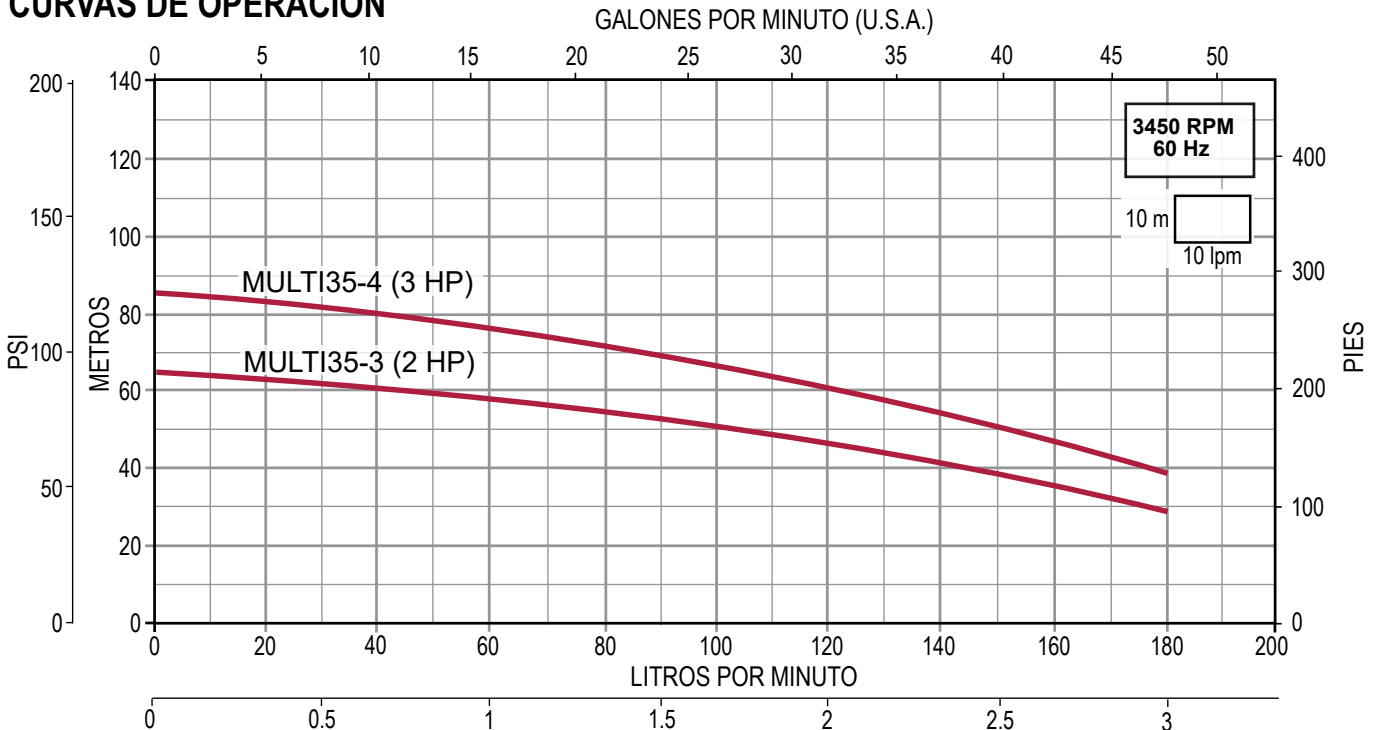

## Serie **MULTI 45** (para 45 gpm)

- Muy robusta y de alta calidad. De fácil instalación
- Completamente silenciosas, ideales para el trabajo en paralelo en equipos presurizadores múltiples
- Impulsores y cuerpo en acero inoxidable 304. Eje en acero inoxidable 420
- Difusores en Noryl® con carga de fibra de vidrio
- Sello mecánico en grafito y cerámica
- Succión y descarga en hierro gris de fundición
- Incluye contrabridas construidas en hierro gris de fundición
- Temperatura máxima de líquido a bombear: 40°C
- Motor cerrado, carcasa en aluminio, enfriado por aire, aislamiento clase F (para alta temperatura), protección IP55, servicio continuo
- Succión por descarga: 1.5" x 1.25"
- Diámetro mínimo sugerido para tubería de succión: 2"



CÓDIGO	HP	KW	FASES X VOLTS	AMP.	PRESIÓN AL CIERRE (m/psi)	CARGA EN METROS (psi)				PESO (kg)	*CÓDIGO DE ARRANCADOR SUGERIDO		
						20 (28.4)	40 (56.8)	60 (85.2)	80 (113.6)				
						GASTO (litros por minuto)							
MULTI45-3	3	2.2		8.3 / 4.8	53 / 75	250	150			25.8	AEWTP 9-13/220		
MULTI45-4	4	2.9	3 x 220 / 440	11.2 / 6.5	76 / 106	288	223	140		31.2	AEWTP 9-13/220		
MULTI45-5	5.5	4.1		15.4 / 8.9	95 / 134	304	252	196	113	36.7	AEWTP 12-18/220		

NOTA: Para una adecuada protección y arranque de los motores trifásicos se recomienda instalar un arrancador **ENERWELL®**  
 \*Arrancador sugerido de acuerdo a la relación de potencias y voltajes más comunes. Por favor seleccione el arrancador adecuado de acuerdo al voltaje disponible, la corriente consumida por el motor y el tipo de arranque deseado.



### QUIERO COMPRAR

Ahora tus compras a un clic de distancia, solo inicia sesión y selecciona los equipos que requieras

## CURVAS DE OPERACIÓN

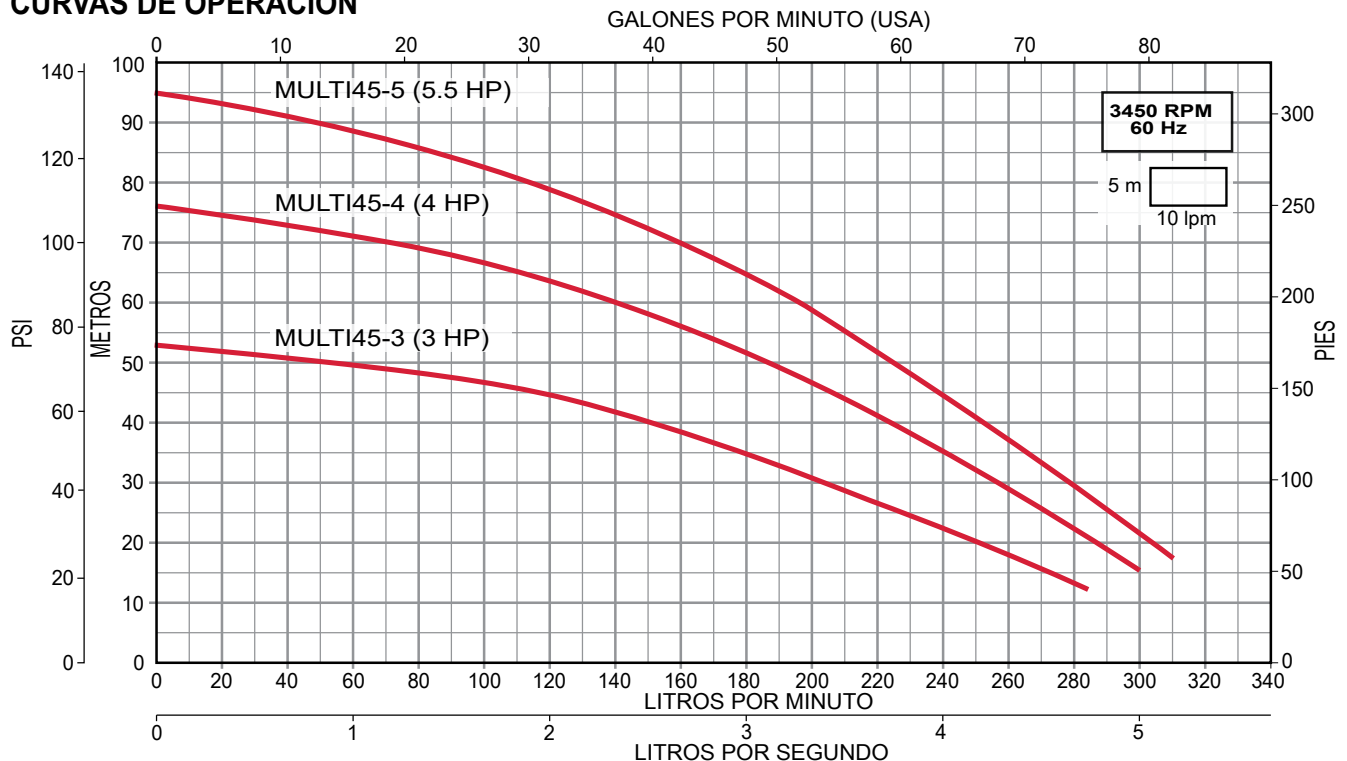

- Diseño especial de impulsores flotantes antibloqueo
- Cuerpo de la bomba (tubo envolvente): acero inoxidable AISI 304
- Cabezal de descarga y soporte de motor: hierro fundido
- Impulsores: tecnopolímero con carga de fibra de vidrio
- Tazones: acero inoxidable AISI 304
- Eje de la bomba: en acero inoxidable
- Temperatura máxima de líquido a bombear: 71°C
- Presión máxima de succión (entrada): 75 PSI
- Motor abierto a prueba de goteo (ODP), asíncrono, dos polos, 60 Hz, 3,450 RPM, armazón NEMA 56J, servicio continuo versión monofásica cuenta con protección contra baja carga (rearme automático)



CÓDIGO	CAUDAL NOMINAL	HP	KW	FASES X VOLTS	AMP.	SUCCIÓN X DESCARGA	DMS*	PRESIÓN AL CIERRE (m/psi)	CARGA EN METROS (psi)								PESO (kg)
									20 (28.4)	40 (56.8)	60 (85.2)	80 (113.6)	100 (142)	120 (170.4)	140 (198.8)	160 (227.2)	
									GASTO (litros por minuto)								
ALTAPRES 03P05M	0.3 lps / 19 lpm / 5 GPM	1/2	0.37	1x	10.8/5.9	1" x 1"	1.25"	91 / 129	32	27	20	8	-	-	-	-	18.6
ALTAPRES 03P10M		1	0.75	115/230 V	17.4/9.0			181 / 257	35	33	31	26	24	21	16	11	22.7

\*DMS= Diámetro mínimo sugerido para tubería de succión.



### QUIERO COMPRAR

Ahora tus compras a un clic de distancia, solo inicia sesión y selecciona los equipos que requieras

## CURVAS DE OPERACIÓN

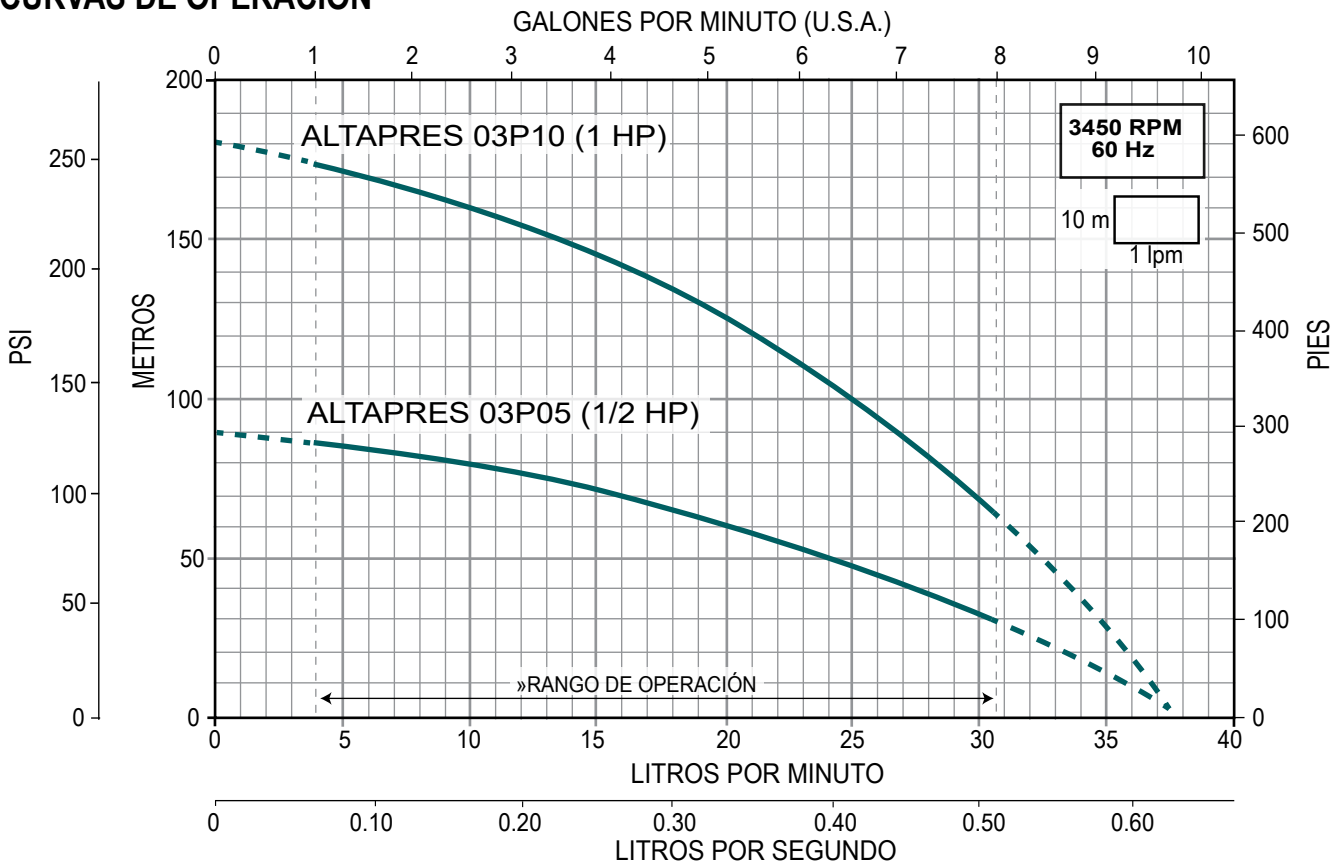

- Diseño especial de impulsores flotantes antibloqueo
- Cuerpo de la bomba (tubo envolvente): acero inoxidable AISI 304
- Cabezal de descarga y soporte de motor: hierro fundido
- Impulsores: tecnopolímero con carga de fibra de vidrio
- Tazones: acero inoxidable AISI 304
- Eje de la bomba: en acero inoxidable
- Temperatura máxima de líquido a bombear: 71°C
- Presión máxima de succión (entrada): 75 PSI
- Motor abierto a prueba de goteo (ODP), asíncrono, dos polos, 60 Hz, 3,450 RPM, armazón NEMA 56, servicio continuo versión monofásica cuenta con protección contra baja carga (rearme automático)
- Succión por descarga: 1" x 1"
- Diámetro mínimo sugerido para tubería de succión: 1.25"



**Enerwell®**  
**ARRANCADOR**  
ARRANCADOR A TENSION PLENA EN GABINETE PLÁSTICO

RANGOS DE AMPERAJE  
**1.6 - 32 A**

AMPLIO RANGO DE POTENCIAS  
**1/2 - 25 HP**

ENSAMBLADO EN **MÉXICO**



CÓDIGO	CAUDAL NOMINAL	HP	KW	FASES X VOLTS	AMP.	PRESIÓN AL CIERRE (m/psi)	CARGA EN METROS (psi)								PESO (kg)	*CÓDIGO DE ARRANCADOR SUGERIDO		
							20 (28.4)	40 (56.8)	60 (85.2)	80 (113.6)	100 (142)	120 (170.4)	140 (198.8)	160 (227.2)				
							GASTO (litros por minuto)											
ALTAPRES 08P10M		1	0.75	1 X	17.4/9.0	97/137	69	61	50	38					22.7	N/A		---
ALTAPRES 08P15M	0.8 lps / 45 lpm / 12 GPM	1.5	1.1	115/230V	21.2/11.1	147/208	72	68	61	55	46	36	23		21.5	N/A		---
3 X				6.0/2.9	147/208	72	68	61	55	46	36	23			AEWTP 5.5-8/220			
ALTAPRES 08P15T		2	1.5	208-230/460 V	6.2/2.7	171/242	74	70	66	61	55	48	39	23	30.4	AEWTP 5.5-8/220		
ALTAPRES 08P20T																		

NOTA: Para una adecuada protección y arranque de los motores trifásicos se recomienda instalar un arrancador **ENERWELL®**  
\*Arrancador sugerido de acuerdo a la relación de potencias y voltajes más comunes. Por favor seleccione el arrancador adecuado de acuerdo al voltaje disponible, la corriente consumida por el motor y el tipo de arranque deseado.

**QUIERO COMPRAR**  
Ahora tus compras a un clic de distancia, solo inicia sesión y selecciona los equipos que requieras

## CURVAS DE OPERACIÓN

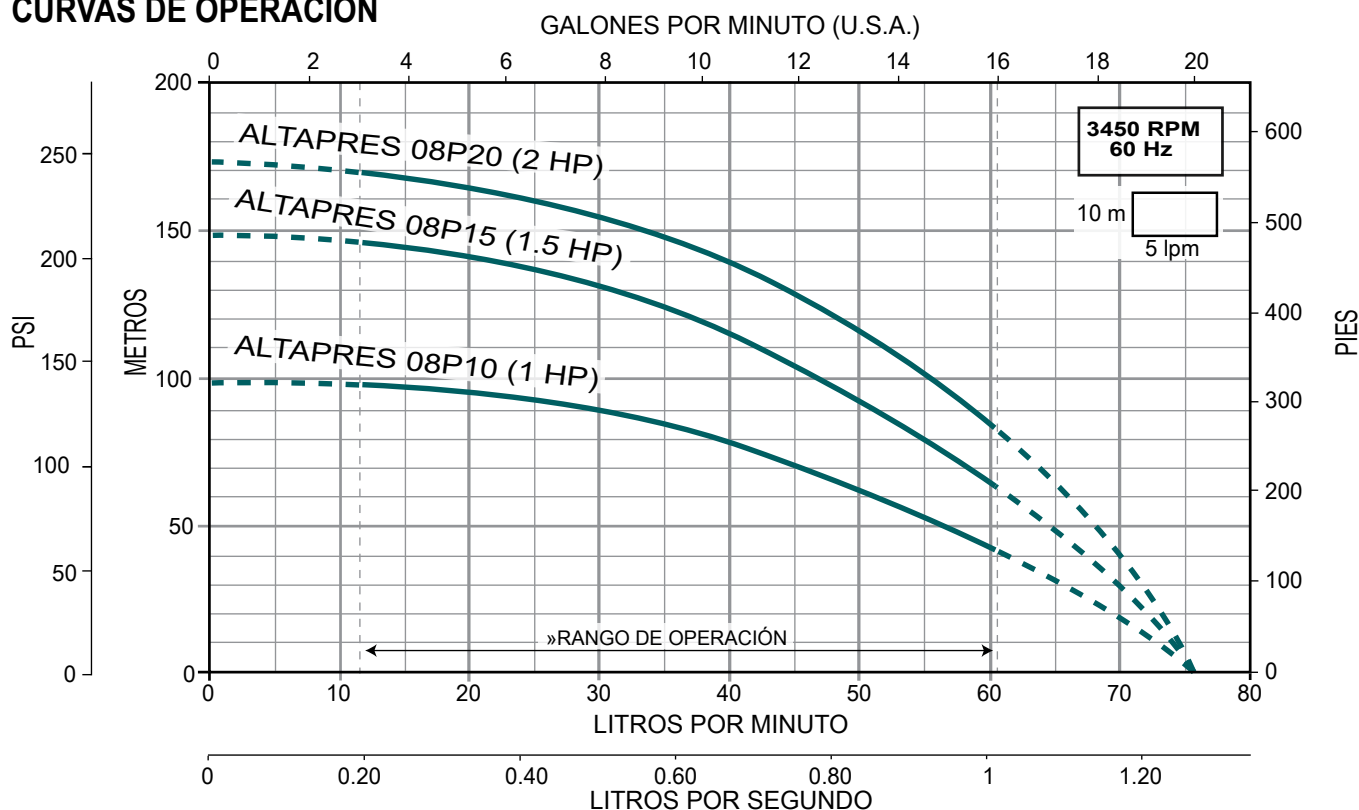

# ALTAMIRA®

Serie **Altapres 16P**

## MULTIETAPAS HORIZONTAL PARA ALTA PRESIÓN

(para 1.6 lps)

- Diseño especial de impulsores flotantes antibloqueo
- Cuerpo de la bomba (tubo envolvente): acero inoxidable AISI 304
- Cabezal de descarga y soporte de motor: hierro fundido
- Impulsores: tecnopolímero con carga de fibra de vidrio
- Tazones: acero inoxidable AISI 304
- Eje de la bomba: en acero inoxidable
- Temperatura máxima de líquido a bombear: 71°C
- Presión máxima de succión (entrada): 75 PSI
- Motor abierto a prueba de goteo (ODP), asíncrono, dos polos, 60 Hz, 3,450 RPM, armazón NEMA 56J, servicio continuo versión monofásica cuenta con protección contra baja carga (rearme automático)
- Succión por descarga: 1" x 1"
- Diámetro mínimo sugerido para tubería de succión: 1.5"



**Enerwell®**  
**ARRANCADOR**  
ARRANCADOR A TENSIÓN PLENA  
EN GABINETE PLÁSTICO

RANGOS DE AMPERAJE  
**1.6 - 32 A**

AMPLIO RANGO DE POTENCIAS  
**1/2 - 25 HP**

ENSAMBLADO EN  
**MÉXICO**



CÓDIGO	CAUDAL NOMINAL	HP	KW	FASES X VOLTS	AMP.	PRESIÓN AL CIERRE (m/psi)	CARGA EN METROS (psi)						PESO (kg)	*CÓDIGO DE ARRANCADOR SUGERIDO
							20	40	60	80	100	120		
							(28.4)	(56.8)	(85.2)	(113.6)	(142)	(170.4)		
ALTAPRES 16P20T	1.6 lps / 96 lpm / 25 GPM	2	1.5	3 X 208-230/460 V	6.2/2.7	91/129	135	119	95	61			30.4	AEWTP 5.5-8/220
ALTAPRES 16P30T		3	2		13.6/6.8	131/186	143	134	121	106	85	51	31.3	AEWTP 12-18/220

NOTA: Para una adecuada protección y arranque de los motores trifásicos se recomienda instalar un arrancador ENERWELL®

\*Arrancador sugerido de acuerdo a la relación de potencias y voltajes más comunes. Por favor seleccione el arrancador adecuado de acuerdo al voltaje disponible, la corriente consumida por el motor y el tipo de arranque deseado.



### QUIERO COMPRAR

Ahora tus compras a un clic de distancia, solo inicia sesión y selecciona los equipos que requieras

## CURVAS DE OPERACIÓN

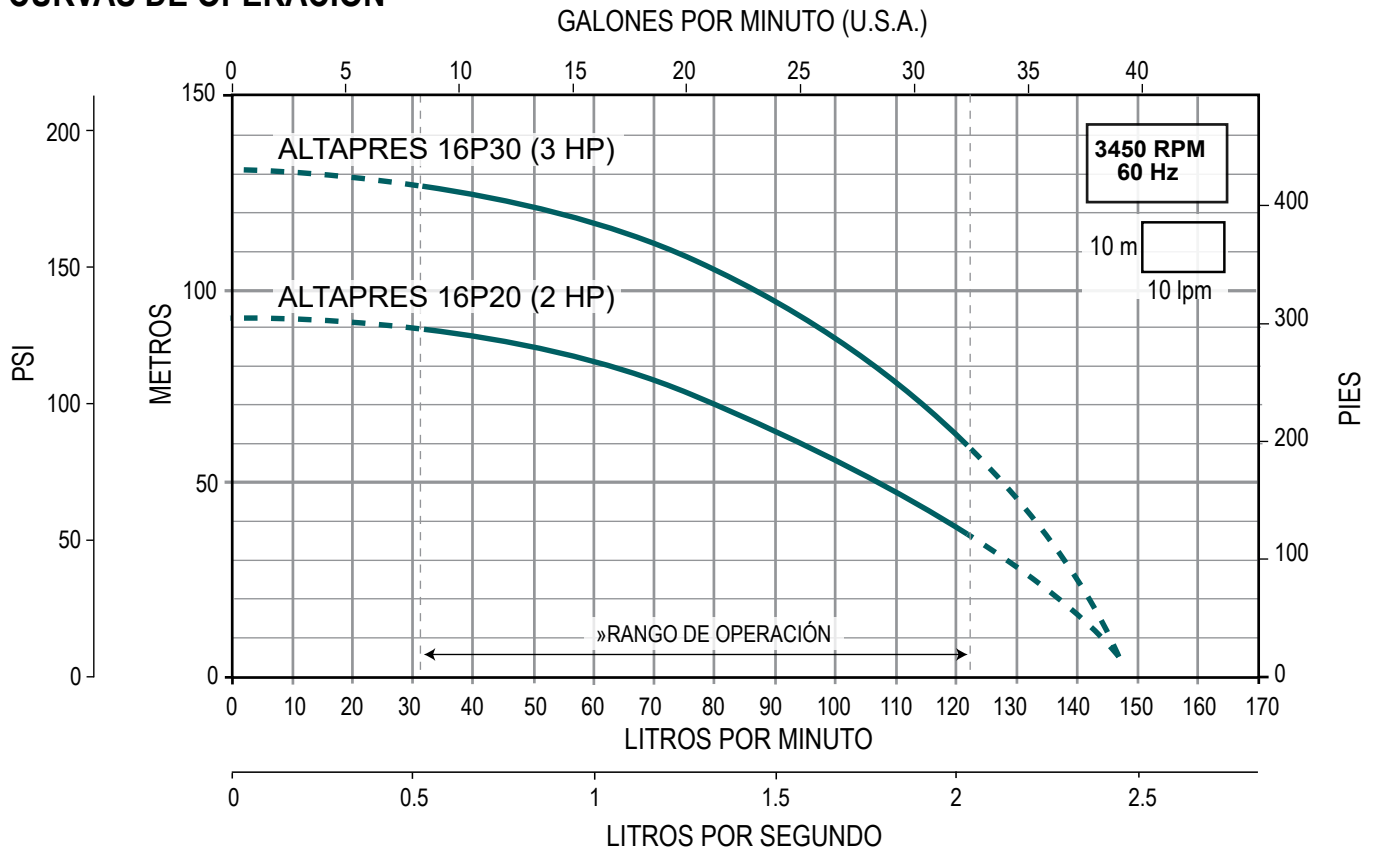



Versión monofásica

- Cuentan con sistema de impulsor flotante, logrando así altas eficiencias y larga vida útil
- Eje, cuerpo de la bomba (tubo envolvente) y cabezal de descarga en acero inoxidable
- Impulsores fabricados en Celcon®. Sello mecánico: carbón/cerámica/goma Viton®. Difusores: fabricados en Noryl®
- Manija, soporte de motor, succión y pie muy robustos, contruidos en hierro fundido (para la bomba monofásica) o acero inoxidable (para la bomba trifásica)
- Temperatura máxima de líquido a bombear: 49°C
- Motor ODP (abierto a prueba de goteo), asíncrono, dos polos, protección IP 22, aislamiento clase B, servicio continuo



CÓDIGO	CAUDAL NOMINAL	HP	KW	FASES X VOLTS	AMP.	SUCCIÓN X DESCARGA	DMS*	PRESIÓN AL CIERRE (m/psi)	CARGA EN METROS (psi)						PESO (kg)	
									60 (85.2)	80 (113.6)	100 (142)	120 (170.4)	140 (198.8)	160 (227.2)		180 (255.6)
									GASTO (litros por minuto)							
ALTAPRES20H05/1123	20 lpm / 5 GPM	1/2	0.37	1 x	12.4 / 6.2	1" x 1"	1.25"	113 / 161	27.5	21.5	11.5					18
ALTAPRES20H10/1123		1	0.75	115/230	19.9 / 9.95			187 / 266			27.5	24.5	20.5	15	5	22

\*DMS= Diámetro mínimo sugerido para tubería de succión.



### QUIERO COMPRAR

Ahora tus compras a un clic de distancia, solo inicia sesión y selecciona los equipos que requieras

### CURVAS DE OPERACIÓN

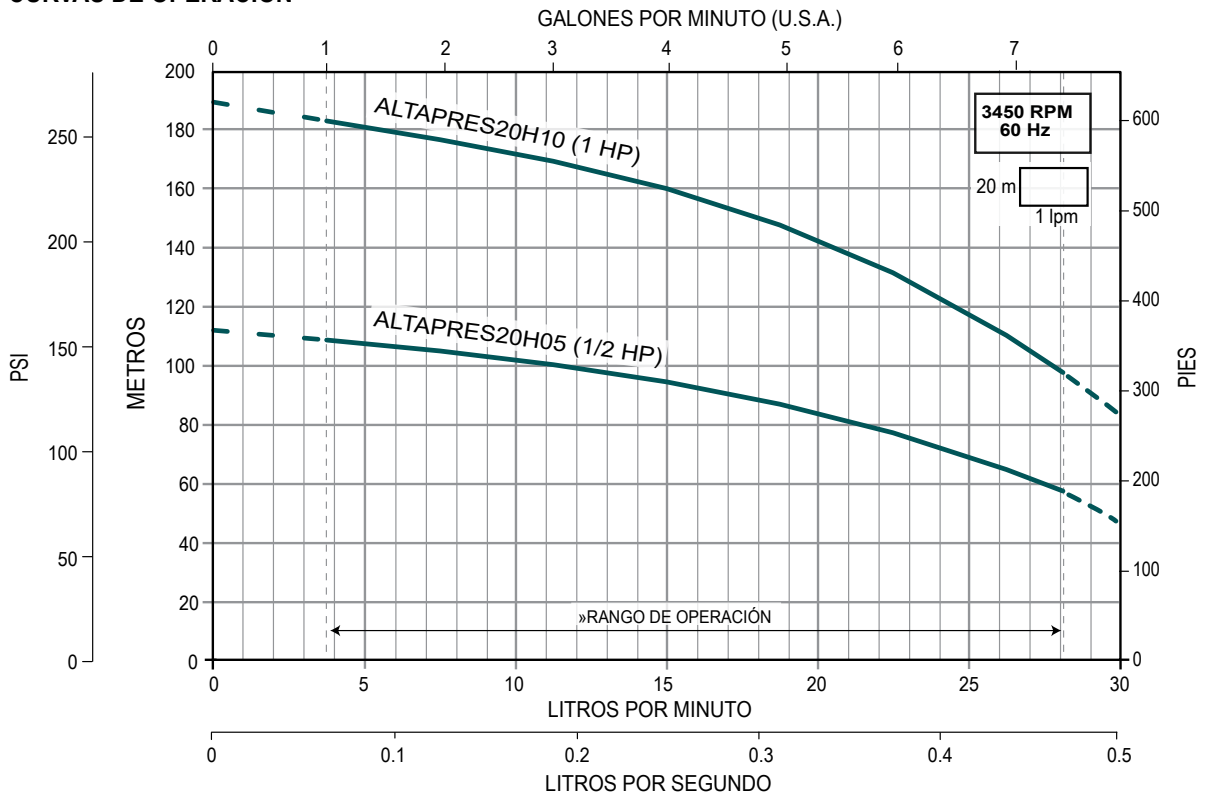

- Cuentan con sistema de impulsor flotante, logrando así altas eficiencias y larga vida útil
- Eje, cuerpo de la bomba (tubo envolvente) y cabezal de descarga en acero inoxidable
- Impulsores fabricados en Celcon®. Sello mecánico: carbón/cerámica/goma Viton®. Difusores: fabricados en Noryl®
- Manija, soporte de motor, succión y pie muy robustos, construidos en hierro fundido (para la bomba monofásica) o acero inoxidable (para la bomba trifásica)
- Temperatura máxima de líquido a bombear: 49°C
- Motor ODP (abierto a prueba de goteo), asíncrono, dos polos, protección IP 22, aislamiento clase B, servicio continuo



Versión monofásica



CÓDIGO	CAUDAL NOMINAL	HP	KW	FASES X VOLTS	AMP.	SUCCIÓN X DESCARGA	DMS*	PRESIÓN AL CIERRE (m/psi)	CARGA EN METROS (psi)										PESO (kg)	
									40 (56.8)	60 (85.2)	80 (113.6)	100 (142)	120 (170.4)	140 (198.8)	160 (227.2)	180 (255.6)	200 (284)	220 (312.4)		
									GASTO (litros por minuto)											
ALTAPRES30H05/1123		1/2	0.37		12.4/6.2			102/145	37	30.5	21									18
ALTAPRES30H07/1123	30 lpm /	3/4	0.55	1 x	14.8/7.4			128/182		34.5	28.5	21	8							20
ALTAPRES30H10/1123	7 GPM	1	0.75	115/230	19.9/9.95	1" x 1"	1.25"	181/257			36	32	27.5	22	14					22
ALTAPRES30H15/1123		1.5	1.1		24/12			240/341				35.5	33	30.2	26.5	22.5	17.5	10.5		26

\*DMS= Diámetro mínimo sugerido para tubería de succión.



### QUIERO COMPRAR

Ahora tus compras a un clic de distancia, solo inicia sesión y selecciona los equipos que requieras

## CURVAS DE OPERACIÓN

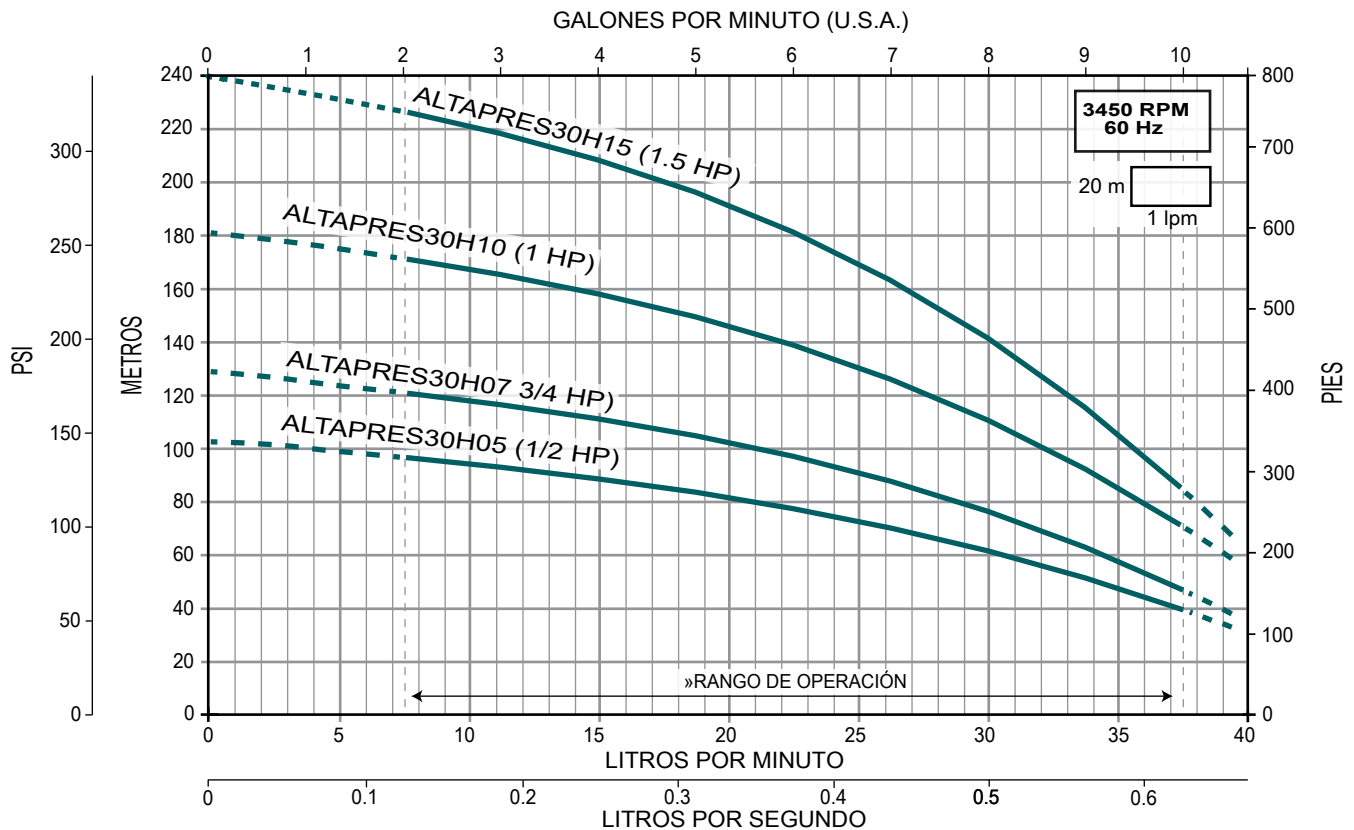

- Cuentan con sistema de impulsor flotante, logrando así altas eficiencias y larga vida útil
- Eje, cuerpo de la bomba (tubo envolvente) y cabezal de descarga en acero inoxidable
- Impulsores fabricados en Celcon®. Sello mecánico: carbón/cerámica/goma Viton®. Difusores: fabricados en Noryl®
- Manija, soporte de motor, succión y pie muy robustos, construidos en hierro fundido (para la bomba monofásica) o acero inoxidable (para la bomba trifásica)
- Temperatura máxima de líquido a bombear: 49°C
- Motor ODP (abierto a prueba de goteo), asíncrono, dos polos, protección IP 22, aislamiento clase B, servicio continuo



Versión monofásica



CÓDIGO	CAUDAL NOMINAL	HP	KW	FASES X VOLTS	AMP.	SUCCIÓN X DESCARGA	DMS*	PRESIÓN AL CIERRE (m/psi)	CARGA EN METROS (psi)								PESO (kg)			
									40 (56.8)	60 (85.2)	80 (113.6)	100 (142)	120 (170.4)	140 (198.8)	160 (227.2)	180 (255.6)		200 (284)	220 (312.4)	
									GASTO (litros por minuto)											
ALTAPRES40H05/1123	40 lpm / 10 GPM	1/2	0.37	1 x 115/230	12.4/6.2	1" x 1"	1.25"	89/126	47.5	34.5	14							18		
ALTAPRES40H07/1123		3/4	0.55		14.8/7.4			102/145	50.5	41	28									20
ALTAPRES40H10/1123		1	0.75		19.9/9.95			142/202		49.5	43	34	21.5							22
ALTAPRES40H15/1123		1.5	1.1		24/12			191/271		52	48	43	38	31	21					25
ALTAPRES40H20/1123		2	1.5		24/12			232/330			51.5	47.5	44	39.5	34	27	18			27

\*DMS= Diámetro mínimo sugerido para tubería de succión.



#### QUIERO COMPRAR

Ahora tus compras a un clic de distancia, solo inicia sesión y selecciona los equipos que requieras

### CURVAS DE OPERACIÓN

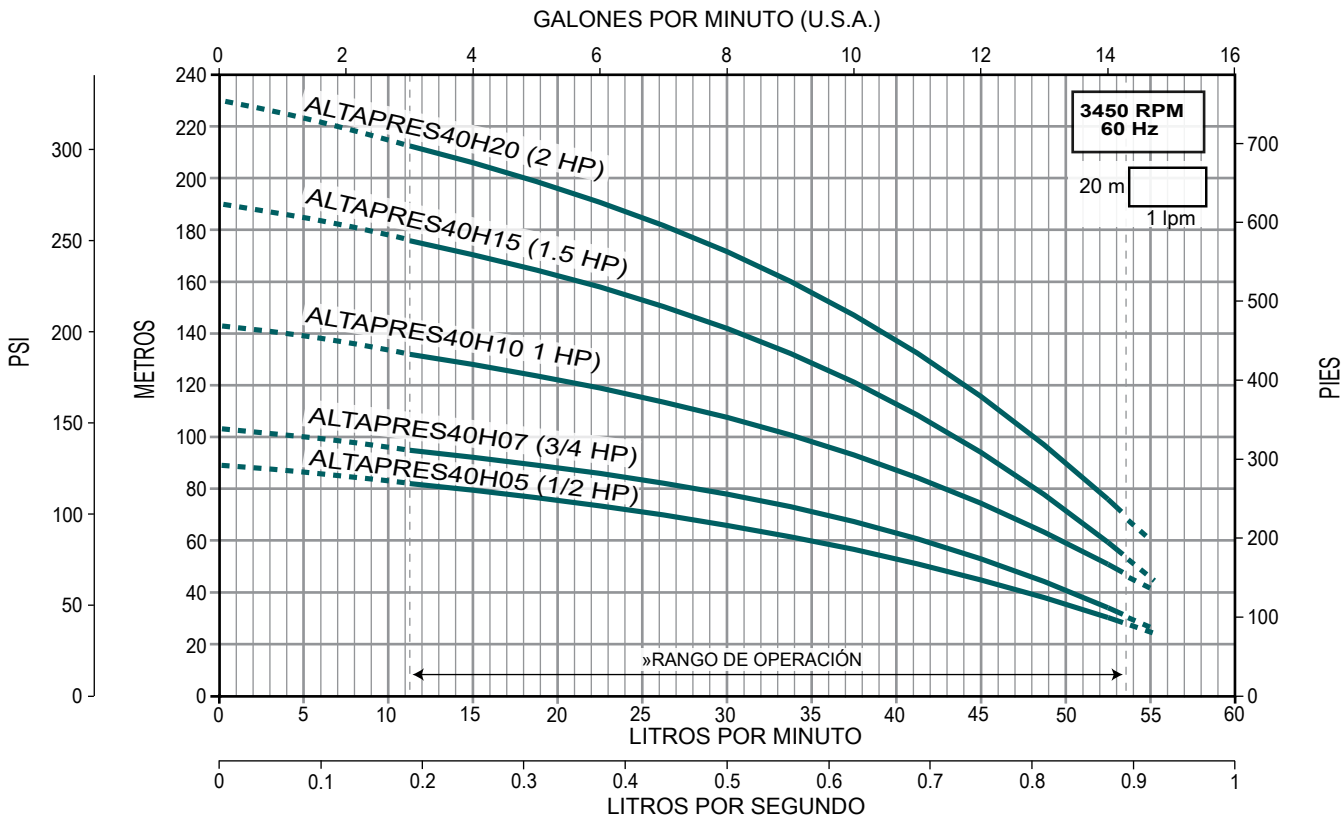

# ALTAMIRA®

Serie **Altapres 60H** (para 60 lpm)

## MULTIETAPAS HORIZONTAL PARA ALTA PRESIÓN

- Cuentan con sistema de impulsor flotante, logrando así altas eficiencias y larga vida útil
- Eje, cuerpo de la bomba (tubo envolvente) y cabezal de descarga en acero inoxidable
- Impulsores fabricados en Celcon®. Sello mecánico: carbón/cerámica/goma Viton®. Difusores: fabricados en Noryl®
- Manija, soporte de motor, succión y pie muy robustos, contruidos en hierro fundido (para la bomba monofásica) o acero inoxidable (para la bomba trifásica)
- Temperatura máxima de líquido a bombear: 49°C
- Motor ODP (abierto a prueba de goteo), asíncrono, dos polos, protección IP 22, aislamiento clase B, servicio continuo
- Succión por descarga: 1" x 1"
- Diámetro mínimo sugerido para tubería de succión: 1.25"



Versión trifásica



Versión monofásica

**Enerwell®**  
**ARRANCADOR**  
 ARRANCADOR A TENSIÓN PLENA EN GABINETE PLÁSTICO

RANGOS DE AMPERAJE  
**1.6 - 32 A**

AMPLIO RANGO DE POTENCIAS  
**1/2 - 25 HP**

ENSAMBLADO EN  
**MÉXICO**

**MOTO-BOMBA**

**ARRANCADOR**

CÓDIGO	CAUDAL NOMINAL	HP	KW	FASES X VOLTS	AMP.	PRESIÓN AL CIERRE (m/psi)	CARGA EN METROS (psi)								PESO (kg)	*CÓDIGO DE ARRANCADOR SUGERIDO		
							40 (56.8)	60 (85.2)	80 (113.6)	100 (142)	120 (170.4)	140 (198.8)	160 (227.2)	180 (255.6)				
							GASTO (litros por minuto)											
ALTAPRES60H10/1123	60 lpm / 15.8 GPM	1	0.75	1 x 115/230	19.9/9.95	103/146	72.5	60	43					21	N/A			
ALTAPRES60H15/1123		1.5	1.1	24/12	152/216		70	61.5	52.5	40	22			24	N/A			
ALTAPRES60X15/3234				3 x 208-230/460		8.5/4.25		70	62	53	40	22			22	AEWTP 7-10/220		
ALTAPRES60H20/1123		2	1.5	1 x 115/230	24/12	192/273		75	69	63	55	45.5	34	16.5	27	N/A		
ALTAPRES60X20/3234				3 x 208-230/460	8.5/4.25			75	69	63	55	46	34	17	25	AEWTP 7-10/220		

NOTA: Para una adecuada protección y arranque de los motores trifásicos se recomienda instalar un arrancador **ENERWELL®**  
 \*Arrancador sugerido de acuerdo a la relación de potencias y voltajes más comunes. Por favor seleccione el arrancador adecuado de acuerdo al voltaje disponible, la corriente consumida por el motor y el tipo de arranque deseado.

**QUIERO COMPRAR**  
 Ahora tus compras a un clic de distancia, solo inicia sesión y selecciona los equipos que requieras

### CURVAS DE OPERACIÓN

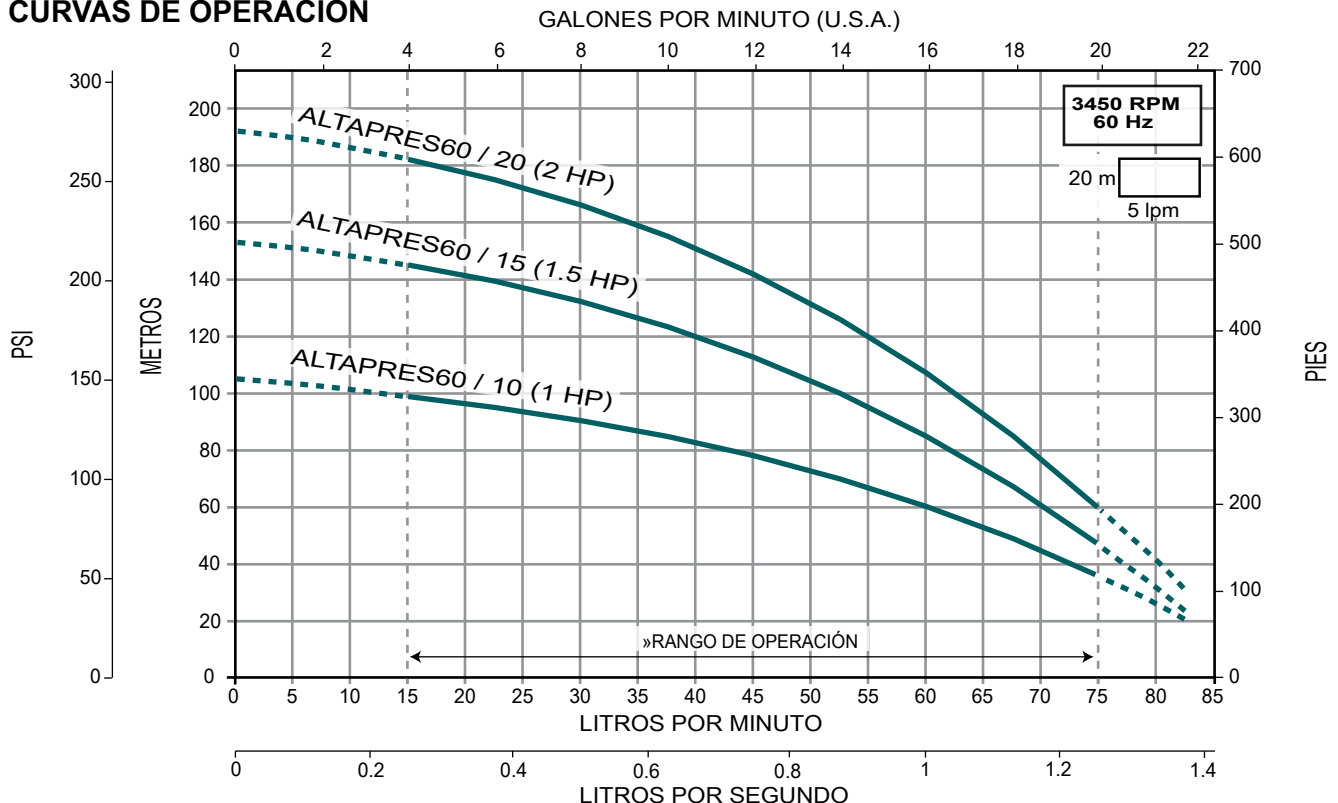



Versión monofásica



- Cuentan con sistema de impulsor flotante, logrando así altas eficiencias y larga vida útil
- Eje, cuerpo de la bomba (tubo envolvente) y cabezal de descarga en acero inoxidable
- Impulsores fabricados en Celcon®. Sello mecánico: carbón/cerámica/goma Viton®. Difusores: fabricados en Noryl®
- Manija, soporte de motor, succión y pie muy robustos, construidos en hierro fundido (para la bomba monofásica) o acero inoxidable (para la bomba trifásica)
- Temperatura máxima de líquido a bombear: 49°C
- Motor ODP (abierto a prueba de goteo), asíncrono, dos polos, protección IP 22, aislamiento clase B, servicio continuo

CÓDIGO	CAUDAL NOMINAL	HP	KW	FASES X VOLTS	AMP.	SUCCIÓN X DESCARGA	DMS*	PRESIÓN AL CIERRE (m/psi)	CARGA EN METROS (psi)						PESO (kg)	
									40 (56.8)	60 (85.2)	80 (113.6)	100 (142)	120 (170.4)	140 (198.8)		160 (227.2)
									GASTO (litros por minuto)							
ALTAPRES75H07/1123	75 lpm / 20 GPM	3/4	0.55	1 x 115/230	14.8/7.4	1" x 1"	1.25"	57/81	72						19	
ALTAPRES75H10/1123		1	0.75		19.9/9.95			79/112	94	68					21	
ALTAPRES75H15/1123		1.5	1.1		24/12			112/159		92	72	43			25	
ALTAPRES75H20/1123		2	1.5		132/188				100	87	69	45			26	
ALTAPRES75H30/1230		3	2.2		1 x 230			13.3	168/239		98	88	75	57.5	28	32

\*DMS= Diámetro mínimo sugerido para tubería de succión.



#### QUIERO COMPRAR

Ahora tus compras a un clic de distancia, solo inicia sesión y selecciona los equipos que requieras

### CURVAS DE OPERACIÓN

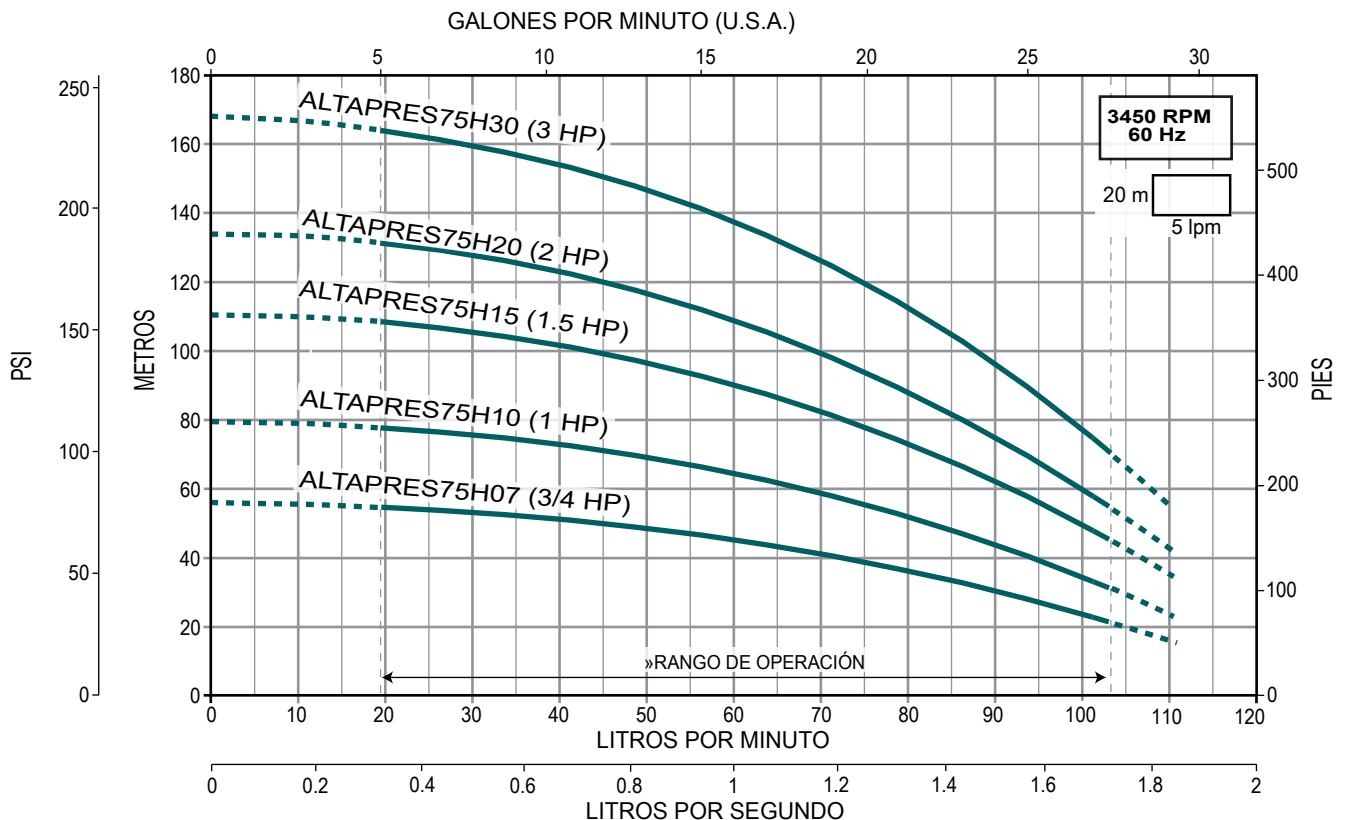

# ALTAMIRA®

Serie **Altapres 95H** (para 95 lpm)

## MULTIETAPAS HORIZONTAL PARA ALTA PRESIÓN

- Cuentan con sistema de impulsor flotante, logrando así altas eficiencias y larga vida útil
- Eje, cuerpo de la bomba (tubo envolvente) y cabezal de descarga en acero inoxidable
- Impulsores fabricados en Celcon®. Sello mecánico: carbón/cerámica/goma Viton®. Difusores: fabricados en Noryl®
- Manija, soporte de motor, succión y pie muy robustos, construidos en hierro fundido (para la bomba monofásica) o acero inoxidable (para la bomba trifásica)
- Temperatura máxima de líquido a bombear: 49° C
- Motor ODP (abierto a prueba de goteo), asíncrono, dos polos, protección IP 22, aislamiento clase B, servicio continuo
- Succión por descarga: 1" x 1"
- Diámetro mínimo sugerido para tubería de succión: 1.5"



Versión trifásica

Versión monofásica

**Enerwell®**  
**ARRANCADOR**  
ARRANCADOR A TENSIÓN PLENA EN GABINETE PLÁSTICO

RANGOS DE AMPERAJE  
**1.6 - 32 A**

AMPLIO RANGO DE POTENCIAS  
**1/2 - 25 HP**

ENSAMBLADO EN **MÉXICO**

**MOTO-BOMBA** **ARRANCADOR**

CÓDIGO	CAUDAL NOMINAL	HP	KW	FASES X VOLTS	AMP.	PRESIÓN AL CIERRE (m/psi)	CARGA EN METROS (psi)					PESO (kg)	*CÓDIGO DE ARRANCADOR SUGERIDO		
							60 (85.2)	80 (113.6)	100 (142)	120 (170.4)	140 (198.8)				
							GASTO (litros por minuto)								
ALTAPRES95H20/1123	95 lpm / 25 GPM	2	1.5	1 x 115/230	24/12	112/159	109	88	60			26	N/A		--
3x208-230/460				8.5/4.25	109		88	60			25	AEWTP 7-10/220			
ALTAPRES95H30/1230	95 lpm / 25 GPM	3	2.2	1 x 230	13.3	143/203	124	108.5	93.5	73	43	31	N/A		--
3x208-230/460				10/5	124		108.5	93.5	73	43	30	AEWTP 9-13/220			

NOTA: Para una adecuada protección y arranque de los motores trifásicos se recomienda instalar un arrancador ENERWELL®  
\*Arrancador sugerido de acuerdo a la relación de potencias y voltajes más comunes. Por favor seleccione el arrancador adecuado de acuerdo al voltaje disponible, la corriente consumida por el motor y el tipo de arranque deseado.

**QUIERO COMPRAR**  
Ahora tus compras a un clic de distancia, solo inicia sesión y selecciona los equipos que requieras

### CURVAS DE OPERACIÓN

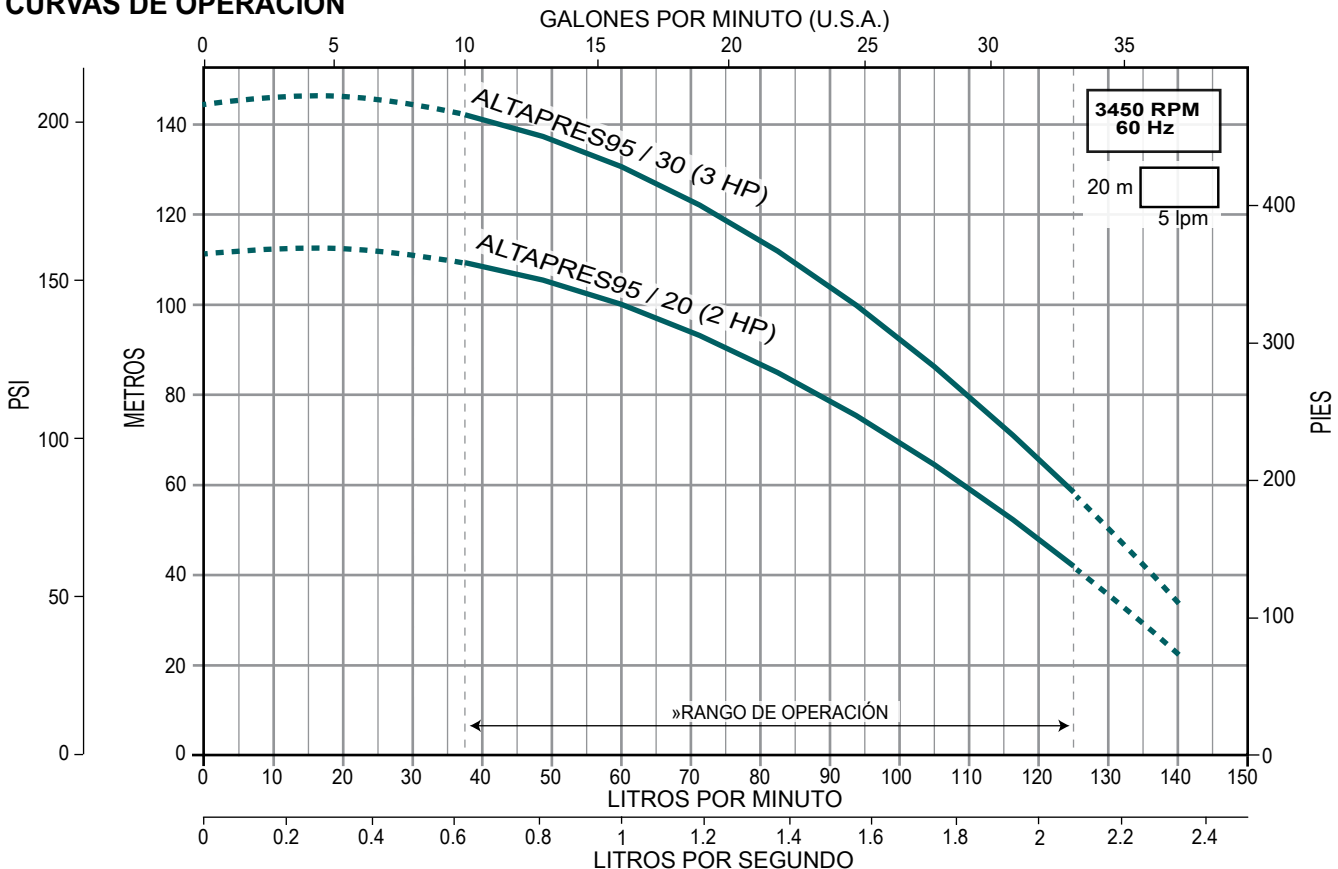

(para 22 lpm)

- La serie ALTAPRES XT son motobombas multietapas horizontales usadas para aplicaciones de alta presión, gracias a su sistema de impulsor flotante se logran máximas eficiencias y un óptimo desempeño
- Cuerpo, eje, succión y descarga de la bomba en acero inoxidable 304
- Soporte de motor en acero inoxidable 304
- Impulsores en plástico PPE
- Difusores en plástico PC
- Sello mecánico en Carbón/Cerámica/Viton
- Tornillería en acero inoxidable 304
- Base de la motobomba en acero inoxidable 304/Hierro

### MOTOR

- Motor Asíncrono. 2 polos. Aislamiento clase F. Servicio continuo. Enfriamiento TEFC. Máxima temperatura del fluido 50°C. Autoaspirante a 3 m



CÓDIGO	CAUDAL NOMINAL	POTENCIA NOMINAL		FASES X VOLTS	AMP.	NÚMERO DE ETAPAS	SUCCIÓN X DESCARGA	DMS*	PRESIÓN AL CIERRE (psi)	CARGA EN METROS (psi)				PESO (kg)
		HP	KW							50	100	150	200	
										(71.11)	(140.23)	(213.34)	(284.46)	
ALTAPRS22XT05/1123	22 lpm	0.5	0.37	1 x 127 1 x 230	12 5	12			171	28	12			13.8
ALTAPRS22XT10/1230		1	0.75	1 x 230	7.5	20	1" x 1" NPT	1 1/4"	248	32	25	15	1	16.5
ALTAPRS22XT15/1230		1.5	1.11		9.5	25			353	34	29	23	14	25.2

\*DMS= Diámetro mínimo sugerido para tubería de succión.

Lorem ipsum

### CURVAS DE OPERACIÓN Lorem ipsum dolor sit amet,



### QUIERO COMPRAR

Ahora tus compras a un clic de distancia, solo inicia sesión y selecciona los equipos que requieras

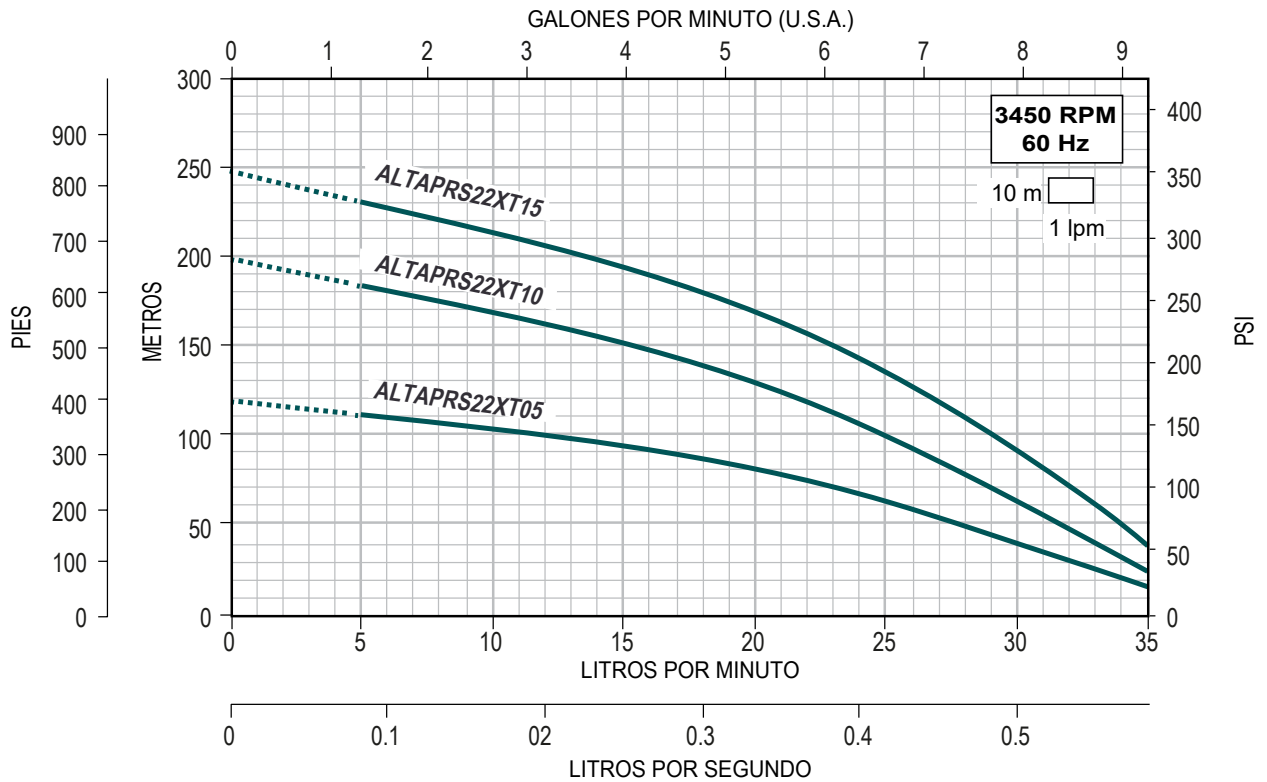

(para 45 lpm)

La serie ALTAPRES XT son motobombas multietapas horizontales usadas para aplicaciones de alta presión, gracias a su sistema de impulsor flotante se logran máximas eficiencias y un óptimo desempeño

- Cuerpo, eje, succión y descarga de la bomba en acero inoxidable 304
- Soporte de motor en acero inoxidable 304
- Impulsores en plástico PPE
- Difusores en plástico PC
- Sello mecánico en Carbón/Cerámica/Viton
- Tornillería en acero inoxidable 304
- Base de la motobomba en acero inoxidable 304/Hierro

### MOTOR

- Motor Asíncrono. 2 polos. Aislamiento clase F. Servicio continuo. Enfriamiento TEFC. Máxima temperatura del fluido 50°C. Autoaspirante a 3 m



CÓDIGO	CAUDAL NOMINAL	POTENCIA NOMINAL		FASES X VOLTS	AMP.	NÚMERO DE ETAPAS	SUCCIÓN X DESCARGA	DMS*	PRESIÓN AL CIERRE (psi)	CARGA EN METROS (psi)				PESO (kg)
		HP	KW							50 (71.11)	100 (140.23)	150 (213.34)	200 (284.46)	
		GASTO (litros por minuto)												
ALTAPRS45XT10/1230	45 lpm	1	0.75	1 x 230	7.5	12	1" x 1" NPT	1 1/4"	175	60	30			22.5
ALTAPRS45XT15/1230		1.5	1.11		9.5	15			215	66	46	1		23.2
ALTAPRS45XT20/1230		2	1.5		12	20			281	70	57	38	10	27.7

\*DMS= Diámetro mínimo sugerido para tubería de succión.

**QUIERO COMPRAR**  
 Ahora tus compras a un clic de distancia, solo inicia sesión y selecciona los equipos que requieras

### CURVAS DE OPERACIÓN

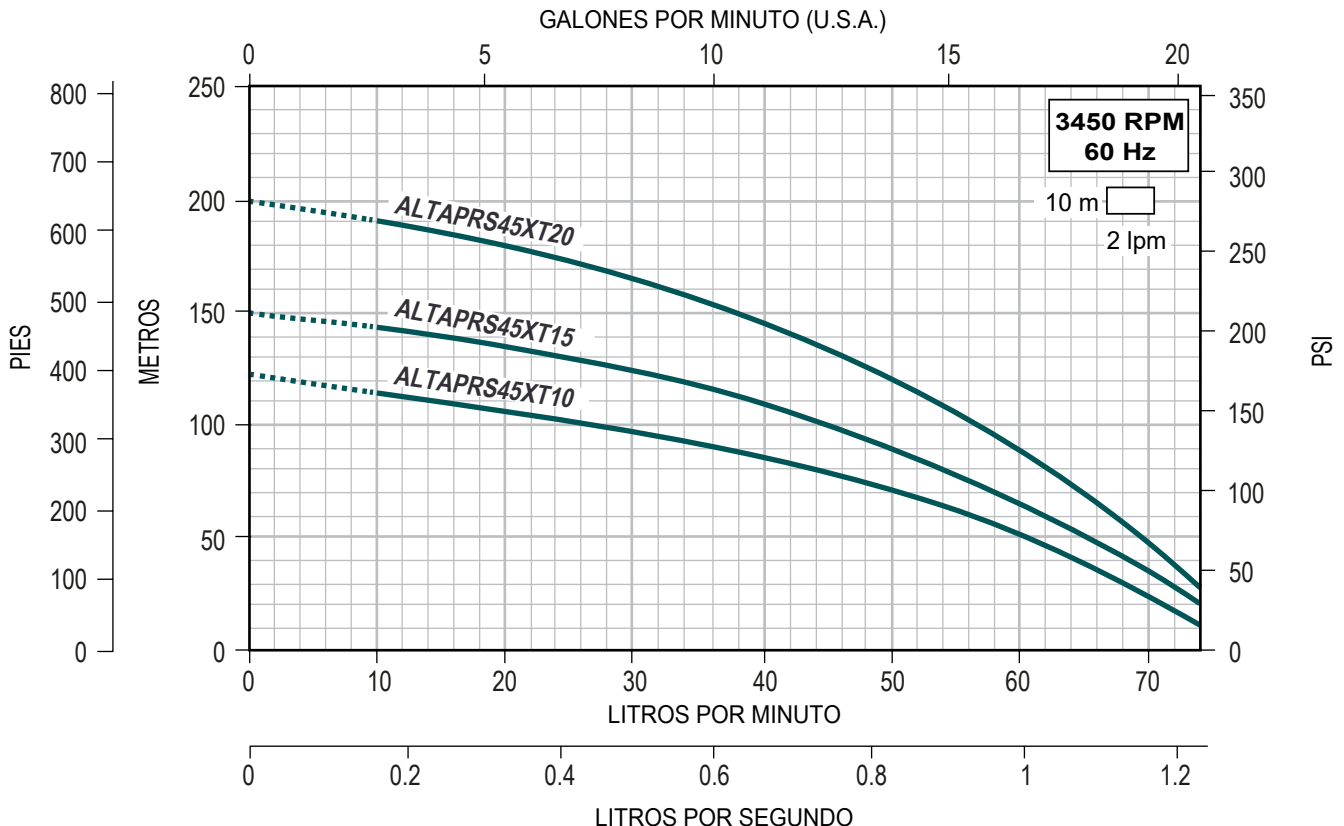

(para 77 lpm)

La serie ALTAPRES XT son motobombas multietapas horizontales usadas para aplicaciones de alta presión, gracias a su sistema de impulsor flotante se logran máximas eficiencias y un óptimo desempeño

- Cuerpo, eje, succión y descarga de la bomba en acero inoxidable 304
- Soporte de motor en acero inoxidable 304
- Impulsores en plástico PPE
- Difusores en plástico PC
- Sello mecánico en Carbón/Cerámica/Viton
- Tornillería en acero inoxidable 304
- Base de la motobomba en acero inoxidable 304/Hierro

### MOTOR

- Motor Asíncrono. 2 polos. Aislamiento clase F. Servicio continuo. Enfriamiento TEFC. Máxima temperatura del fluido 50°C. Autoaspirante a 3 m



CÓDIGO	CAUDAL NOMINAL	POTENCIA NOMINAL		FASES X VOLTS	AMP.	NÚMERO DE ETAPAS	SUCCIÓN X DESCARGA	DMS*	PRESIÓN AL CIERRE (psi)	CARGA EN METROS (psi)				PESO (kg)
		HP	KW							40	80	100	140	
										(56.89)	(113.78)	(142.23)	(199.12)	
ALTAPRS77XT10/1230	77 lpm	1	0.75	1 x 230	7.5	9	1" x 1" NPT	1 1/4"	120	98	14			14.6
ALTAPRS77XT15/1230		1.5	1.11		9.5	12			165	106	70	32		26.7
ALTAPRS77XT20/1230		2	1.5		12	15			205	114	88	66	6	27.2

\*DMS= Diámetro mínimo sugerido para tubería de succión.

**QUIERO COMPRAR**  
 Ahora tus compras a un clic de distancia, solo inicia sesión y selecciona los equipos que requieras

### CURVAS DE OPERACIÓN

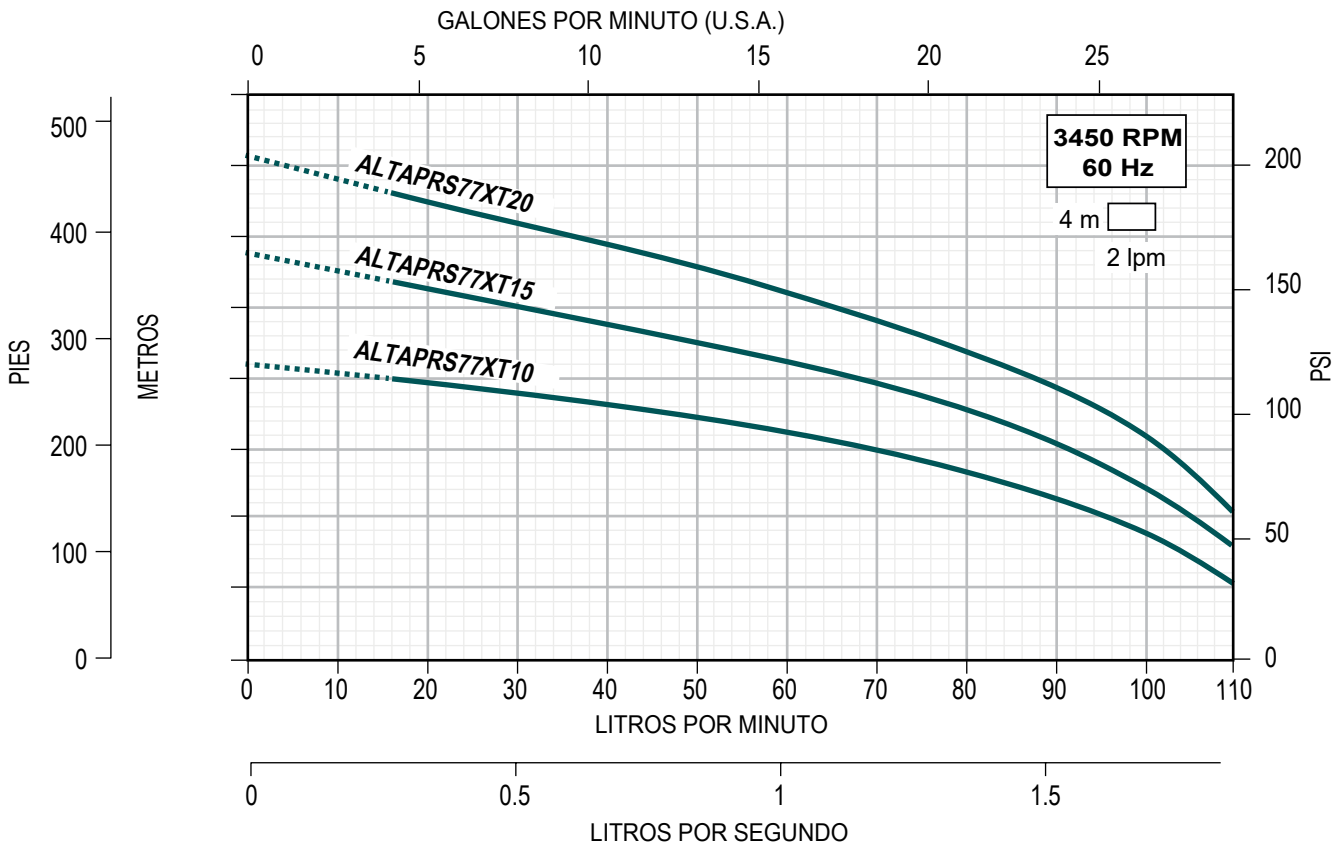

# ***MOTOBOMBAS DE SUPERFICIE USO INDUSTRIAL***

- **CENTRÍFUGAS HORIZONTALES**
- **MULTIETAPAS VERTICALES**
- **DOSIFICADORAS PERISTÁLTICAS**



**ALTAMIRA<sup>®</sup>**

**STENNER<sup>®</sup>**



# MOTOBOMBAS CENTRÍFUGAS HORIZONTALES

- *Versatilidad*
- *Eficiencia*
- *Desempeño*

**ALTAMIRA**<sup>®</sup>  
*Serie* **FLUX**



**2**  
DE AÑOS  
GARANTÍA

**Cuerpo en acero  
inoxidable**

**MONOETAPA**

**RANGO DE POTENCIA:  
1.5 a 120 HP**

**RANGO DE CAUDAL:  
4 a 83 LPS**

**Gran  
robustez**

### CARACTERÍSTICAS:

Es una amplia gama de motobombas centrífugas horizontales monoetapa, construidas en acero inoxidable. Ofrecen una confiable solución a la mayoría de necesidades en el mercado.

- Técnica avanzada de fabricación
- Diseño versátil
- Gran robustez
- Diseño compacto, ya que adopta la nueva técnica de fabricación a través del hidroconformado
- Impulsor, eje, cuerpo y tornillería en acero inoxidable 304
- Sello mecánico en Carbón-Cerámica/NBR
- Empaque del cuerpo hidráulico en NBR
- Motor: Asíncrono, dos polos. Aislamiento clase F. Totalmente cerrado enfriado por ventilador (TCCV). Protección térmica incorporada en equipos monofásicos. Servicio continuo. Grado de protección IP55

### APLICACIONES:

- Sistemas de agua potable
- Sistemas de enfriamiento
- Sistemas contra incendio
- Actividades agrícolas
- Transferencia de líquido industrial
- Abastecimiento de agua
- Tratamiento de agua
- Sistemas industriales
- Edificios (hoteles, centros comerciales, oficinas, escuelas, hospitales, grupos de viviendas, etc.)

### OPERACIÓN:

- Rango de temperatura del líquido: 5°C a 70°C
- Máxima temperatura ambiente: 50°C
- Rango pH: 6 a 8
- Máxima presión de operación: 10 bar (145 psi)
- Densidad recomendada: 1 g/cm<sup>3</sup>



### VENTAJAS:

- Diseño compacto, ya que adopta la nueva técnica de fabricación a través del hidroconformado
- Fácil instalación



Contrabridas tipo DIN estándar en acero inoxidable 304. Rosca hembra NPT (Se vende por separado)

Succión y descarga en acero inoxidable 304

Conexión hidráulica a través de contrabridas

Estator en aluminio



Cuerpo hidráulico en acero inoxidable 304, ideal para aplicaciones donde se requiere que el agua no tenga contacto con materiales sujetos a oxidación

Tornillería en acero inoxidable 304

Base robusta en metal troquelado

### RANGOS DE OPERACIÓN

Las motobombas horizontales monoetapa serie FLUX están disponibles en 10 rangos de flujo, más de 40 rangos de presión y con potencias desde 1.5 HP hasta 120 HP, asegurando al consumidor que encontrará la más adecuada a su necesidad.

### RANGOS DE OPERACIÓN

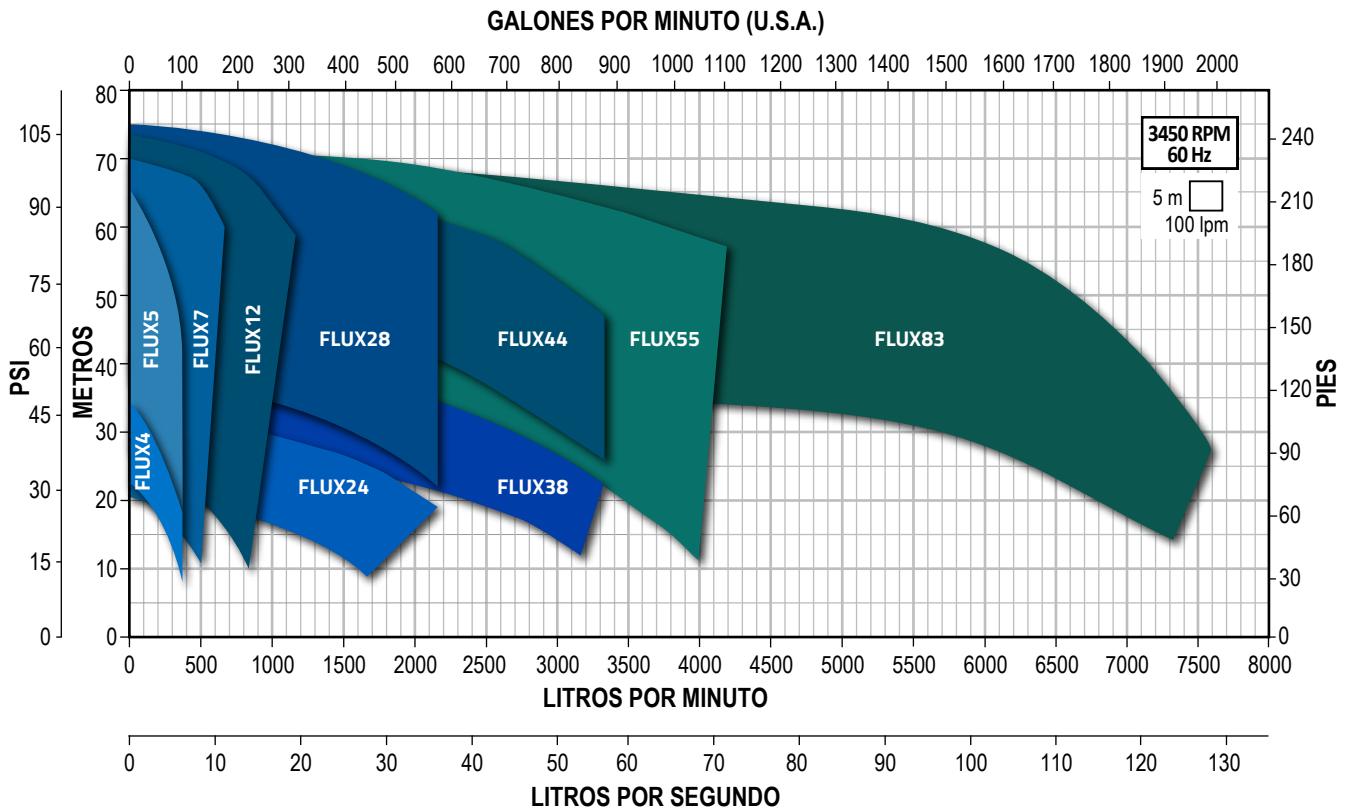

SERIE	CAUDAL NOMINAL		RANGO DE OPERACIÓN		RANGO DE POTENCIA HP
	LPS	GPM	LPS	GPM	
FLUX4	4	63	0.8 - 6	12.6 - 95	1.5 - 3
FLUX5	5	79	0.8 - 6.2	12.6 - 98	4 - 7.5
FLUX7	7	111	1.3 - 10	20.6 - 158.5	2 - 15
FLUX12	12	190	3 - 16.6	47.5 - 263	4 - 25
FLUX24	24	380	10.8 - 33.3	171 - 527.8	5.5 - 12.5
FLUX28	28	444	10.8 - 35.8	171 - 567.4	15 - 40
FLUX38	38	602	16.6 - 55	263 - 871.7	15 - 25
FLUX44	44	697	16.6 - 55	263 - 871.7	30 - 50
* FLUX55	55	872	16.6 - 70	263 - 1110	25 - 75
* FLUX83	83	1315	16.6 - 125	263 - 1981	60 - 120

\* NUEVO

### CÓDIGO DE LA BOMBA

**FLUX 4 / 1.5 3 234**

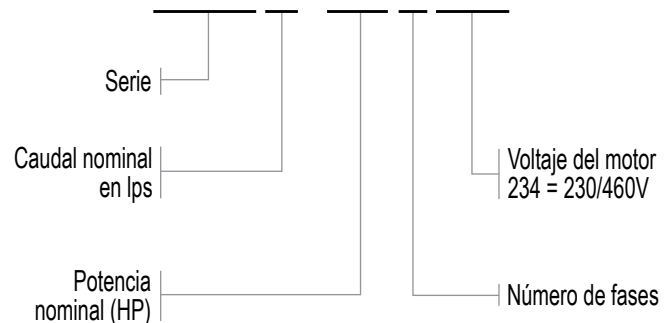

# ALTAMIRA®

Serie **FLUX4**

## MOTOBOMBAS CENTRÍFUGAS HORIZONTALES

### para 4 Ips

Es una amplia gama de motobombas centrífugas horizontales monoetapa, construidas en acero inoxidable. Sus técnicas avanzadas de fabricación junto con su diseño versátil, ofrecen una confiable solución a la mayoría de necesidades en el mercado.

- Técnica avanzada de fabricación
- Diseño versátil
- Gran robustez
- Diseño compacto, ya que adopta la nueva técnica de fabricación a través del Hidroconformado
- Impulsor, eje, cuerpo y tornillería en acero inoxidable 304
- Sello mecánico en Carbón-Cerámica/NBR
- Empaque del cuerpo hidráulico en NBR
- Motor: Asíncrono, dos polos. Aislamiento clase F. Totalmente cerrado enfriado por ventilador (TCCV). Protección térmica incorporada en equipos monofásicos. Servicio continuo. Grado de protección IP55
- Succión por descarga: 2" x 1.25"
- Diámetro mínimo sugerido para tubería de succión: 2.5"
- Temperatura máxima de líquido a bombear: 70°C



**Enerwell®**  
**ARRANCADOR**  
ARRANCADOR A TENSIÓN PLENA EN GABINETE PLÁSTICO

RANGOS DE AMPERAJE  
**1.6 - 32 A**

AMPLIO RANGO DE POTENCIAS  
**1/2 - 25 HP**

ENSAMBLADO EN **MÉXICO**



CÓDIGO	HP	KW	FASES X VOLTS	AMP.	PRESIÓN AL CIERRE (m/psi)	CARGA EN METROS (psi)					PESO (kg)	*CÓDIGO DE ARRANCADOR SUGERIDO		
						10 (14.2)	15 (21.3)	20 (28.4)	25 (35.5)	30 (42.6)				
						GASTO (litros por minuto)								
FLUX4-1.51230	1.5	1.1	1 x 230	7.5	22/31.2	316	250	100			18	N/A		--
FLUX4-1.53234	1.5	1.1	3 x 230/460	5/2.5	22/31.2	316	250	100			18	AEWTP 4-6/220		
FLUX4-21230	2	1.5	1 x 230	10.2	27.5/39.5	366	300	208	83		19	N/A		--
FLUX4-23234	2	1.5	3 x 230/460	7.3/3.7	27.5/39.5	366	300	208	83		19	AEWTP 7-10/220		
FLUX4-31230	3	2.2	1 x 230	14.5	31.5/44.7			333	233	75	24	N/A		--
FLUX4-33234	3	2.2	3 x 230/460	9.5/4.8	31.5/44.7			333	233	75	24	AEWTP 9-13/220		

NOTA: Para una adecuada protección y arranque de los motores trifásicos se recomienda instalar un arrancador **ENERWELL®**  
\*Arrancador sugerido de acuerdo a la relación de potencias y voltajes más comunes. Por favor seleccione el arrancador adecuado de acuerdo al voltaje disponible, la corriente consumida por el motor y el tipo de arranque deseado.



#### QUIERO COMPRAR

Ahora tus compras a un clic de distancia, solo inicia sesión y selecciona los equipos que requieras

#### KIT DE CONTRABRIDAS (venta por separado)

CÓDIGO	CONEXIONES		TIPO DE CONEXIÓN	MATERIAL DE CONSTRUCCIÓN	INCLUYE	PESO (kg)
	SUCCIÓN	DESCARGA				
FLUXKB-DN2X1.25	2"	1.25"	Rosca NPT Hembra	Acero inoxidable 304	Contrabridas, empaques en NBR, tornillos, tuercas y guasas de presión	3



### CURVAS DE OPERACIÓN

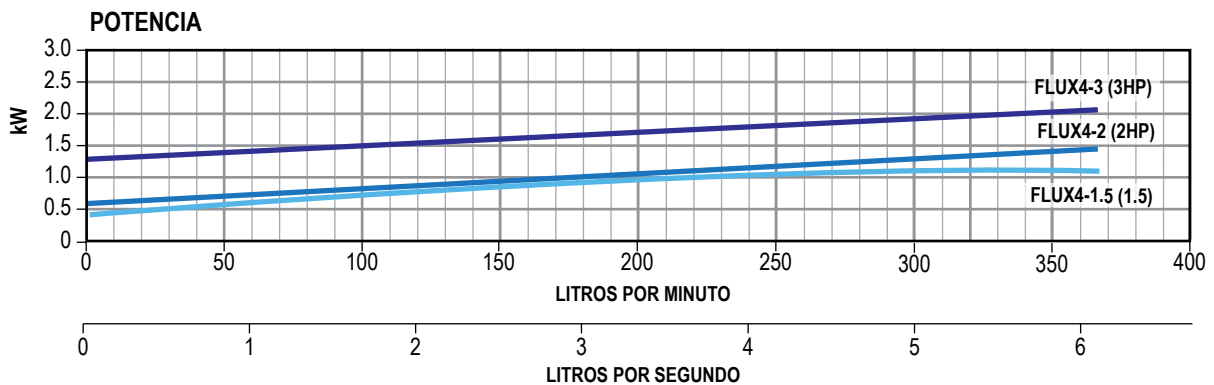
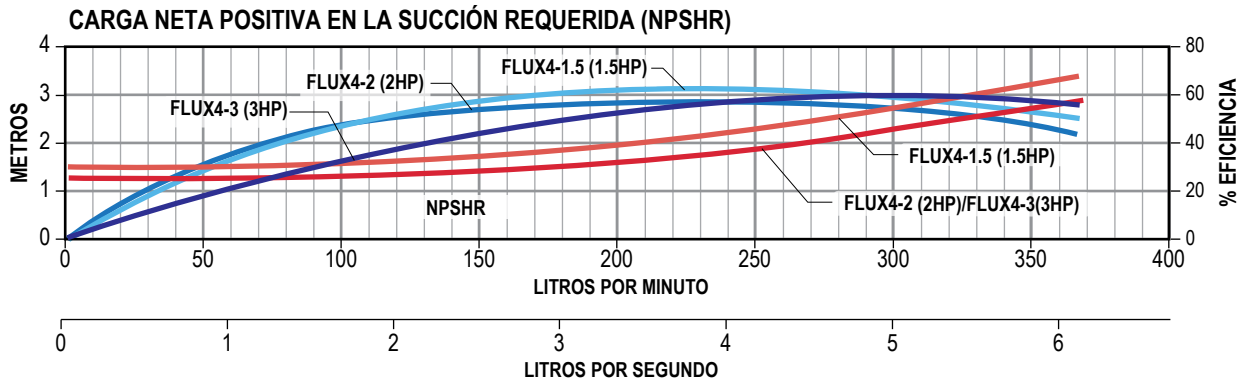
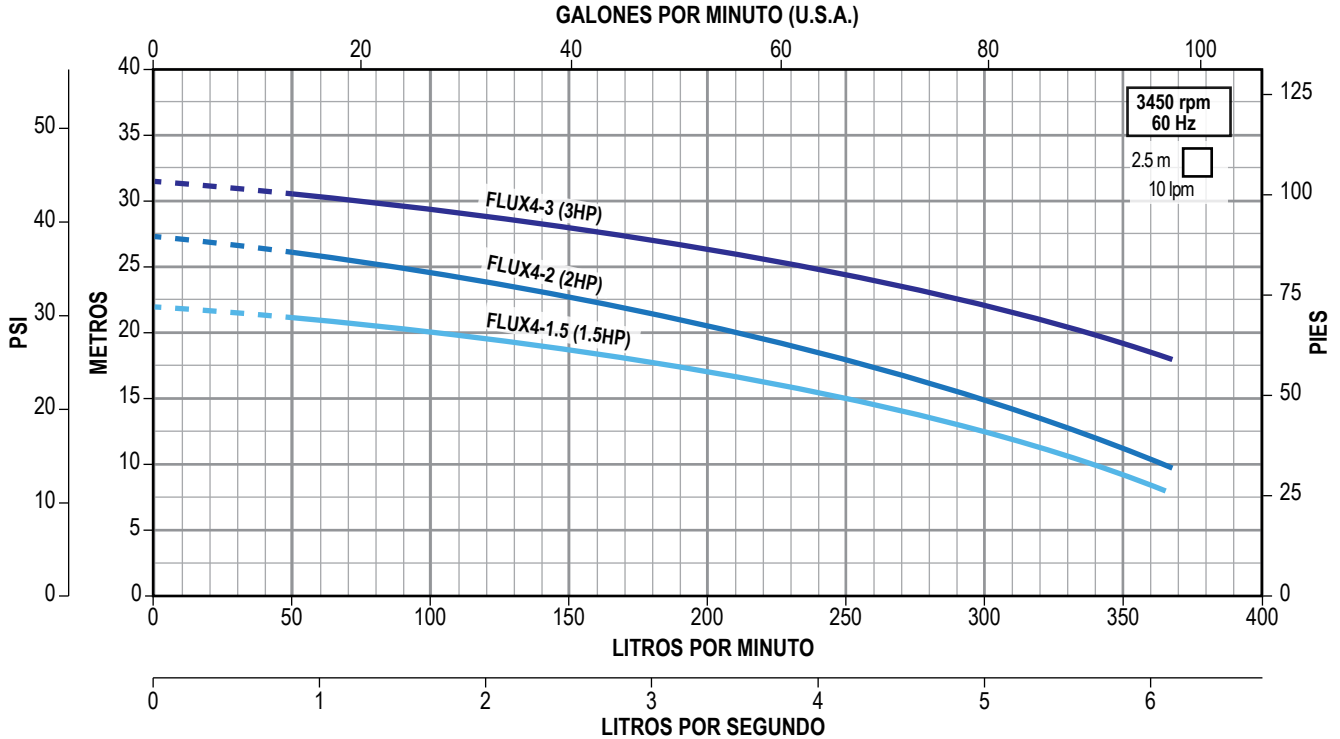

# ALTAMIRA®

Serie **FLUX5**

## MOTOBOMBAS CENTRÍFUGAS HORIZONTALES

### para 5 lps

Es una amplia gama de motobombas centrífugas horizontales monoetapa, construidas en acero inoxidable. Sus técnicas avanzadas de fabricación junto con su diseño versátil, ofrecen una confiable solución a la mayoría de necesidades en el mercado.

- Técnica avanzada de fabricación
- Diseño versátil
- Gran robustez
- Diseño compacto, ya que adopta la nueva técnica de fabricación a través del Hidroconformado
- Impulsor, eje, cuerpo y tornillería en acero inoxidable 304
- Sello mecánico en Carbón-Cerámica/NBR
- Empaque del cuerpo hidráulico en NBR
- Motor: Asíncrono, dos polos. Aislamiento clase F. Totalmente cerrado enfriado por ventilador (TCCV). Protección térmica incorporada en equipos monofásicos. Servicio continuo. Grado de protección IP55
- Succión por descarga: 2" x 1.25"
- Diámetro mínimo sugerido para tubería de succión: 2.5"
- Temperatura máxima de líquido a bombear: 70°C

**2**  
DE AÑOS  
GARANTÍA



**Enerwell®**  
**ARRANCADOR**  
ARRANCADOR A TENSIÓN PLENA EN GABINETE PLÁSTICO

RANGOS DE AMPERAJE  
**1.6 - 32 A**

AMPLIO RANGO DE POTENCIAS  
**1/2 - 25 HP**

ENSAMBLADO EN  
**MÉXICO**

**MOTO-BOMBA**

**ARRANCADOR**

CÓDIGO	HP	KW	FASES X VOLTS	AMP.	PRESIÓN AL CIERRE (m/psi)	CARGA EN METROS (psi)				PESO (kg)	*CÓDIGO DE ARRANCADOR SUGERIDO
						30 (42.6)	40 (56.8)	50 (71)	60 (85.2)		
						GASTO (litros por minuto)					
FLUX5-43234	4	3	3 x 230/460	12 / 6	40 / 56.8	300				34	AEWTP 12-18/220
FLUX5-5.53234	5.5	4		15 / 7.5	54 / 76.6	375	316	100		41	AEWTP 12-18/220
FLUX5-7.53234	7.5	5.5		20 / 10	65 / 92.3		350	266	116	53	AEWTP 17-25/220

NOTA: Para una adecuada protección y arranque de los motores trifásicos se recomienda instalar un arrancador **ENERWELL®**  
\*Arrancador sugerido de acuerdo a la relación de potencias y voltajes más comunes. Por favor seleccione el arrancador adecuado de acuerdo al voltaje disponible, la corriente consumida por el motor y el tipo de arranque deseado.

**QUIERO COMPRAR**

Ahora tus compras a un clic de distancia, solo inicia sesión y selecciona los equipos que requieras

### KIT DE CONTRABRIDAS (venta por separado)

CÓDIGO	CONEXIONES		TIPO DE CONEXIÓN	MATERIAL DE CONSTRUCCIÓN	INCLUYE	PESO (Kg)
	SUCCIÓN	DESCARGA				
FLUXKB-DN2X1.25	2"	1.25"	Rosca NPT Hembra	Acero inoxidable 304	Empaques en NBR, contrabridas, tornillos, tuercas y guasas de presión en acero inoxidable	3



### CURVAS DE OPERACIÓN

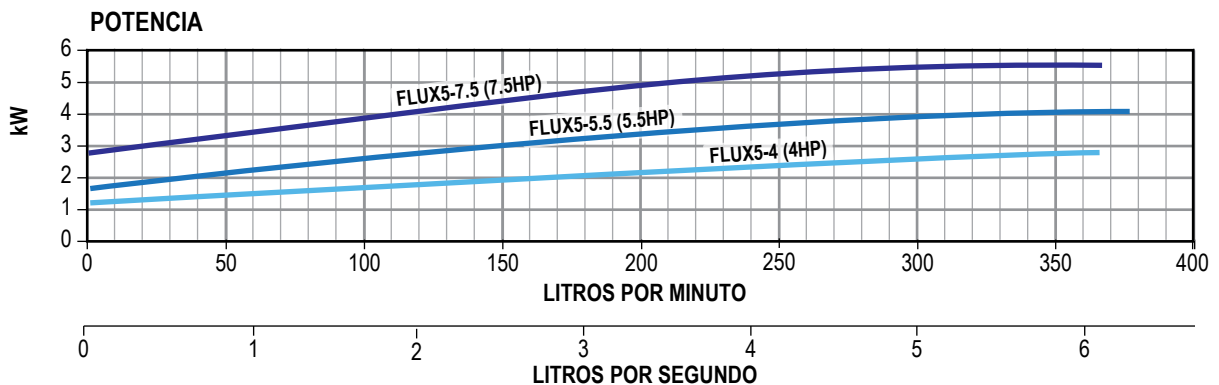
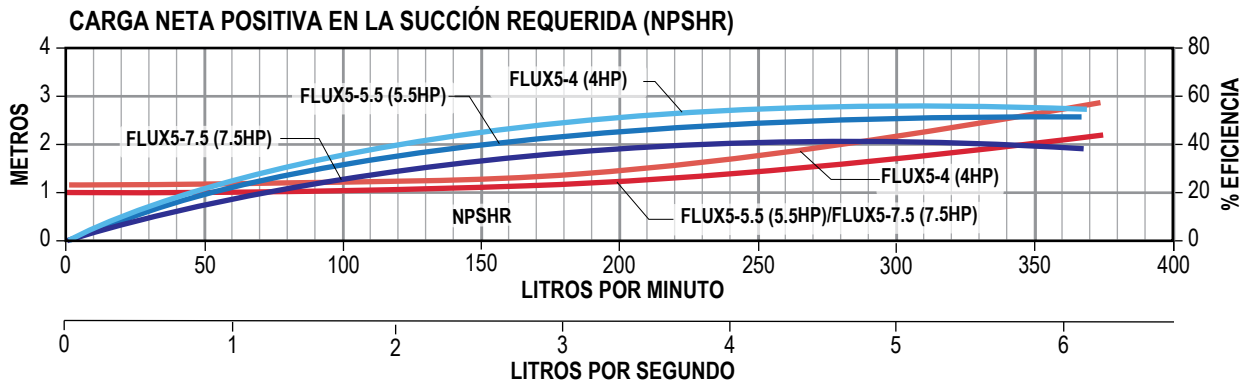
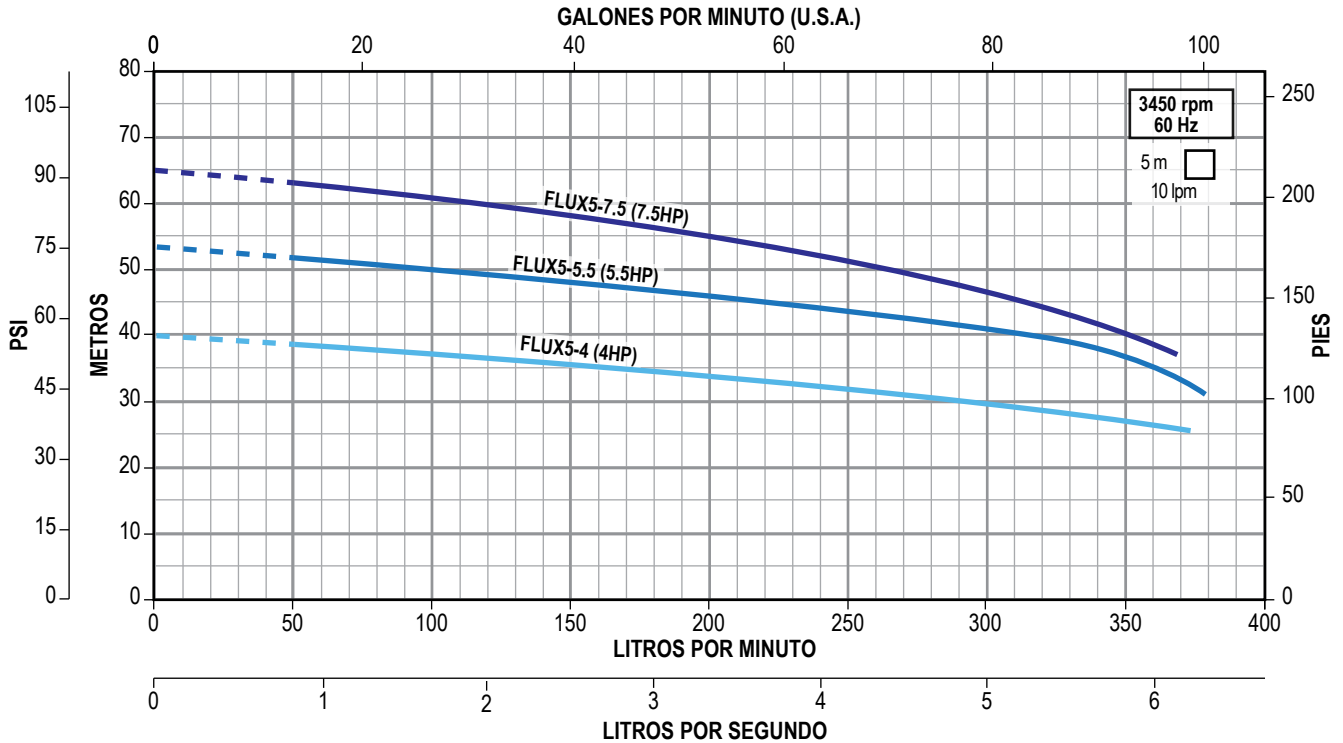

# ALTAMIRA®

Serie **FLUX7**

## MOTOBOMBAS CENTRÍFUGAS HORIZONTALES

### para 7 lps

Es una amplia gama de motobombas centrífugas horizontales monoetapa, construidas en acero inoxidable. Sus técnicas avanzadas de fabricación junto con su diseño versátil, ofrecen una confiable solución a la mayoría de necesidades en el mercado.

- Técnica avanzada de fabricación
- Diseño versátil
- Gran robustez
- Diseño compacto, ya que adopta la nueva técnica de fabricación a través del Hidroconformado
- Impulsor, eje, cuerpo y tornillería en acero inoxidable 304
- Sello mecánico en Carbón-Cerámica/NBR
- Empaque del cuerpo hidráulico en NBR
- Motor: Asíncrono, dos polos. Aislamiento clase F. Totalmente cerrado enfriado por ventilador (TCCV). Protección térmica incorporada en equipos monofásicos. Servicio continuo. Grado de protección IP55
- Succión por descarga: 2.5" x 1.5"
- Diámetro mínimo sugerido para tubería de succión: 3"
- Temperatura máxima de líquido a bombear: 70°C



**Enerwell®**  
**ARRANCADOR**  
ARRANCADOR A TENSIÓN PLENA EN GABINETE PLÁSTICO

RANGOS DE AMPERAJE  
**1.6 - 32 A**

AMPLIO RANGO DE POTENCIAS  
**1/2 - 25 HP**

ENSAMBLADO EN **MÉXICO**



CÓDIGO	HP	KW	FASES X VOLTS	AMP.	PRESIÓN AL CIERRE (m/psi)	CARGA EN METROS (psi)				PESO (kg)	*CÓDIGO DE ARRANCADOR SUGERIDO		
						15 (21.3)	20 (28.4)	25 (35.5)	30 (42.6)				
						GASTO (litros por minuto)							
FLUX7-23234	2	1.5	3 x 230/460	7.3/3.7	21/29.8	375	83			20	AEWTP 7-10/220		
FLUX7-21230	2	1.5	1 x 230	10.2	21/29.8	375	83				N/A		---
FLUX7-33234	3	2.2	3 x 230/460	9.5/4.8	27.5/39	583	416	216		25	AEWTP 9-13/220		
FLUX7-31230	3	2.2	1 x 230	14.5	27.5/39	583	416	216			N/A		---
FLUX7-43234	4	3	3 x 230/460	12/6	32/45.4		550	416	166	31	AEWTP 12-18/220		

NOTA: Para una adecuada protección y arranque de los motores trifásicos se recomienda instalar un arrancador **ENERWELL®**. \*Arrancador sugerido de acuerdo a la relación de potencias y voltajes más comunes. Por favor seleccione el arrancador adecuado de acuerdo al voltaje disponible, la corriente consumida por el motor y el tipo de arranque deseado.



#### QUIERO COMPRAR

Ahora tus compras a un clic de distancia, solo inicia sesión y selecciona los equipos que requieras

#### KIT DE CONTRABRIDAS (venta por separado)

CÓDIGO	CONEXIONES		TIPO DE CONEXIÓN	MATERIAL DE CONSTRUCCIÓN	INCLUYE	PESO (kg)
	SUCCIÓN	DESCARGA				
FLUXKB-DN2.5X1.5	2.5"	1.5"	Rosca NPT Hembra	Acero inoxidable 304	Contrabridas, empaques en NBR, tornillos, tuercas y guasas de presión	3



### CURVAS DE OPERACIÓN

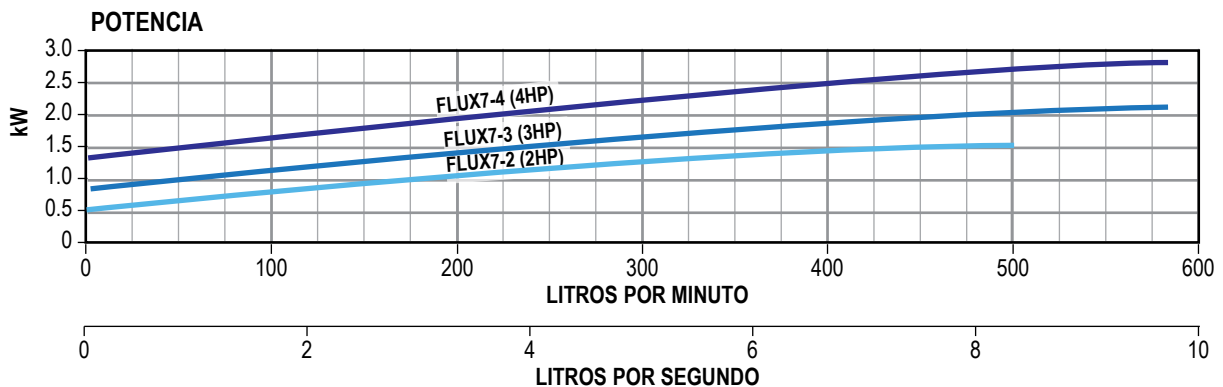
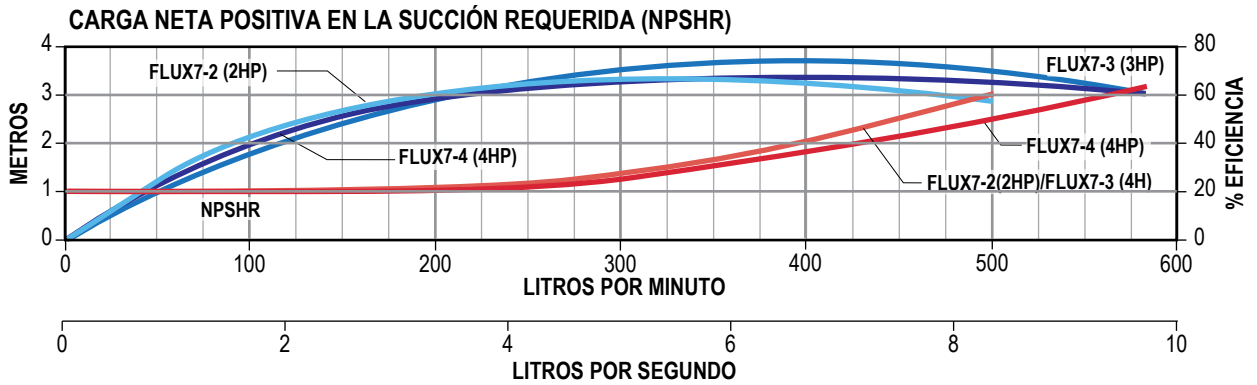
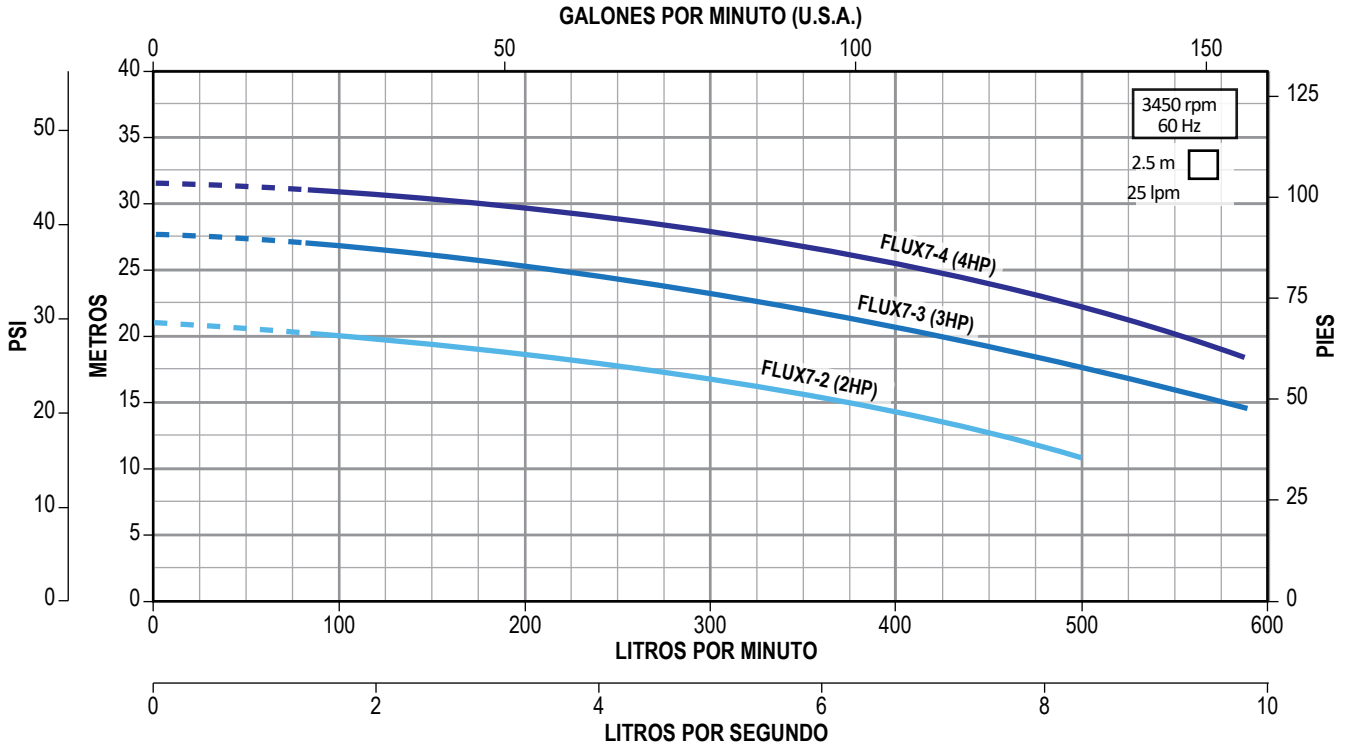

# ALTAMIRA®

Serie **FLUX7**

## MOTOBOMBAS CENTRÍFUGAS HORIZONTALES

### para 7 Ips

Es una amplia gama de motobombas centrífugas horizontales monoetapa, construidas en acero inoxidable. Sus técnicas avanzadas de fabricación junto con su diseño versátil, ofrecen una confiable solución a la mayoría de necesidades en el mercado.

- Técnica avanzada de fabricación
- Diseño versátil
- Gran robustez
- Diseño compacto, ya que adopta la nueva técnica de fabricación a través del Hidroconformado
- Impulsor, eje, cuerpo y tornillería en acero inoxidable 304
- Sello mecánico en Carbón-Cerámica/NBR
- Empaque del cuerpo hidráulico en NBR
- Motor: Asíncrono, dos polos. Aislamiento clase F. Totalmente cerrado enfriado por ventilador (TCCV). Protección térmica incorporada en equipos monofásicos. Servicio continuo. Grado de protección IP55
- Succión por descarga: 2.5" x 1.5"
- Diámetro mínimo sugerido para tubería de succión: 3"
- Temperatura máxima de líquido a bombear: 70°C



**Enerwell®**  
**ARRANCADOR**  
ARRANCADOR A TENSIÓN PLENA EN GABINETE PLÁSTICO

RANGOS DE AMPERAJE  
**1.6 - 32 A**

AMPLIO RANGO DE POTENCIAS  
**1/2 - 25 HP**

ENSAMBLADO EN **MÉXICO**



CÓDIGO	HP	KW	FASES X VOLTS	AMP.	PRESIÓN AL CIERRE (m/psi)	CARGA EN METROS (psi)					PESO (kg)	*CÓDIGO DE ARRANCADOR SUGERIDO		
						20 (28.4)	30 (42.6)	40 (56.8)	50 (71)	60 (85.2)				
						GASTO (litros por minuto)								
FLUX7-5.53234	5.5	4	3 x 230/460	15/7.5	40/56.8	650	450				39	AEWTP 12-18/220		
FLUX7-7.53234	7.5	5.5		20/10	48/68		666	433			53	AEWTP 17-25/220		
FLUX7-103234	10	7.5		26/13	52/73.8			625	300		64	AEWTP 23-32/220		
FLUX7-153234	15	11		36.5/18.3	70/99.4					666	81	AEWTP 30-40/220I		

NOTA: Para una adecuada protección y arranque de los motores trifásicos se recomienda instalar un arrancador **ENERWELL®**  
\*Arrancador sugerido de acuerdo a la relación de potencias y voltajes más comunes. Por favor seleccione el arrancador adecuado de acuerdo al voltaje disponible, la corriente consumida por el motor y el tipo de arranque deseado.



#### QUIERO COMPRAR

Ahora tus compras a un clic de distancia, solo inicia sesión y selecciona los equipos que requieras

#### KIT DE CONTRABRIDAS (venta por separado)

CÓDIGO	CONEXIONES		TIPO DE CONEXIÓN	MATERIAL DE CONSTRUCCIÓN	INCLUYE	PESO (kg)
	SUCCIÓN	DESCARGA				
FLUXKB-DN2.5X1.5	2.5"	1.5"	Rosca NPT Hembra	Acero inoxidable 304	Contrabridas, empaques en NBR, tornillos, tuercas y guasas de presión	3



### CURVAS DE OPERACIÓN

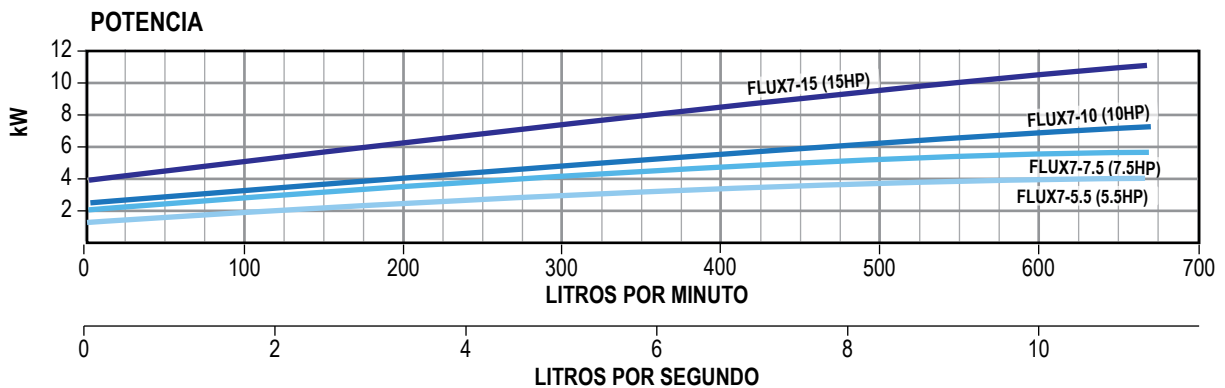
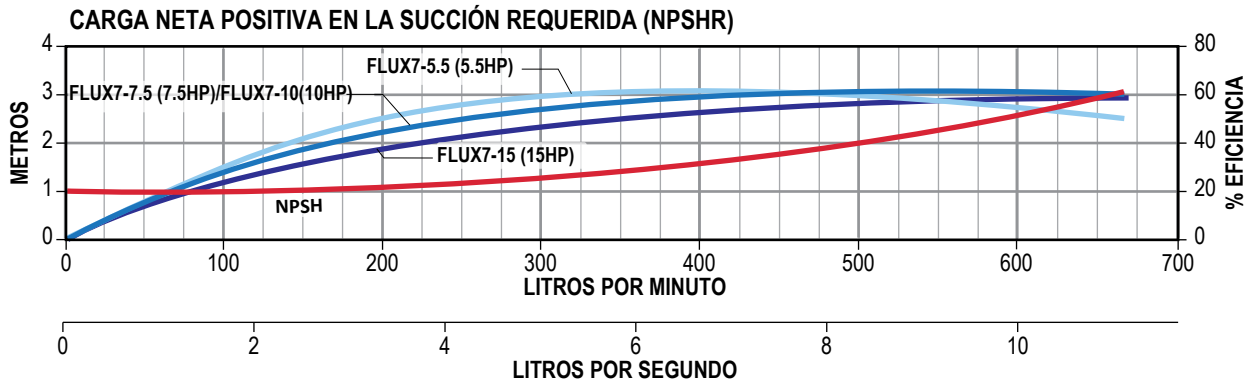
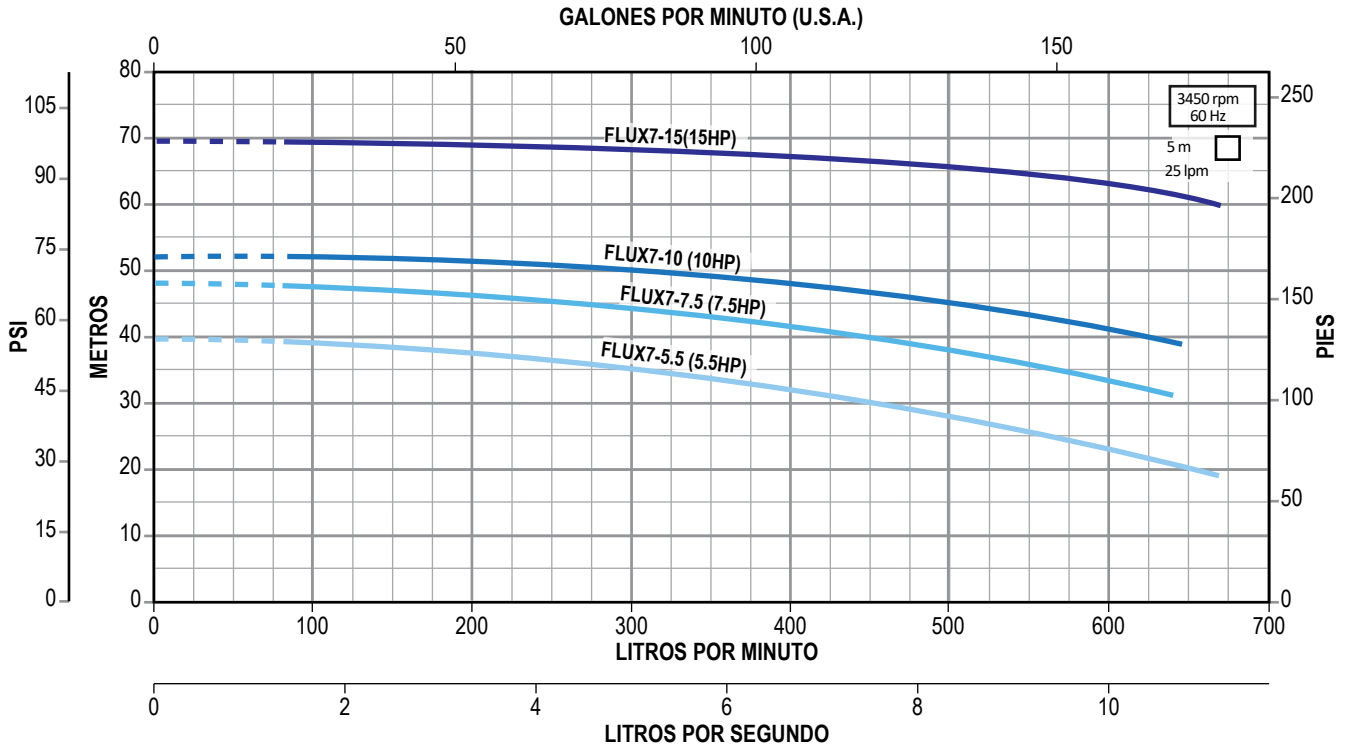

# ALTAMIRA®

Serie **FLUX12**

## MOTOBOMBAS CENTRÍFUGAS HORIZONTALES

### para 12 Ips

Es una amplia gama de motobombas centrífugas horizontales monoetapa, construidas en acero inoxidable. Sus técnicas avanzadas de fabricación junto con su diseño versátil, ofrecen una confiable solución a la mayoría de necesidades en el mercado.

- Técnica avanzada de fabricación
- Diseño versátil
- Gran robustez
- Diseño compacto, ya que adopta la nueva técnica de fabricación a través del Hidroconformado
- Impulsor, eje, cuerpo y tornillería en acero inoxidable 304
- Sello mecánico en Carbón-Cerámica/NBR
- Empaque del cuerpo hidráulico en NBR
- Motor: Asíncrono, dos polos. Aislamiento clase F. Totalmente cerrado enfriado por ventilador (TCCV). Protección térmica incorporada en equipos monofásicos. Servicio continuo. Grado de protección IP55
- Succión por descarga: 2.5" x 2"
- Diámetro mínimo sugerido para tubería de succión: 3"
- Temperatura máxima de líquido a bombear: 70°C



**Enerwell®**  
**ARRANCADOR**  
ARRANCADOR A TENSIÓN PLENA  
EN GABINETE PLÁSTICO

RANGOS DE AMPERAJE  
**1.6 - 32 A**

AMPLIO RANGO DE POTENCIAS  
**1/2 - 25 HP**

ENSAMBLADO EN  
**MÉXICO**



CÓDIGO	HP	KW	FASES X VOLTS	AMP.	PRESIÓN AL CIERRE (m/psi)	CARGA EN METROS (psi)				PESO (kg)	*CÓDIGO DE ARRANCADOR SUGERIDO
						10 (14.2)	15 (21.3)	20 (28.4)	25 (35.5)		
						GASTO (litros por minuto)					
FLUX12-43234	4	3	3 x 230 /	12 / 6	27 / 38.3	833	683	500	166	31	AEWTP 12-18/220
FLUX12-5.53234	5.5	4	460	15 / 7.5	28 / 39.7		858	666	350	39	AEWTP 12-18/220

NOTA: Para una adecuada protección y arranque de los motores trifásicos se recomienda instalar un arrancador **ENERWELL®**  
\*Arrancador sugerido de acuerdo a la relación de potencias y voltajes más comunes. Por favor seleccione el arrancador adecuado de acuerdo al voltaje disponible, la corriente consumida por el motor y el tipo de arranque deseado.



#### QUIERO COMPRAR

Ahora tus compras a un clic de distancia, solo inicia sesión y selecciona los equipos que requieras

#### KIT DE CONTRABRIDAS (venta por separado)

CÓDIGO	CONEXIONES		TIPO DE CONEXIÓN	MATERIAL DE CONSTRUCCIÓN	INCLUYE	PESO (kg)
	SUCCIÓN	DESCARGA				
FLUXKB-DN2.5X2	2.5"	2"	Rosca NPT Hembra	Acero inoxidable 304	Contrabridas, empaques en NBR, tornillos, tuercas y guasas de presión	3.3



### CURVAS DE OPERACIÓN

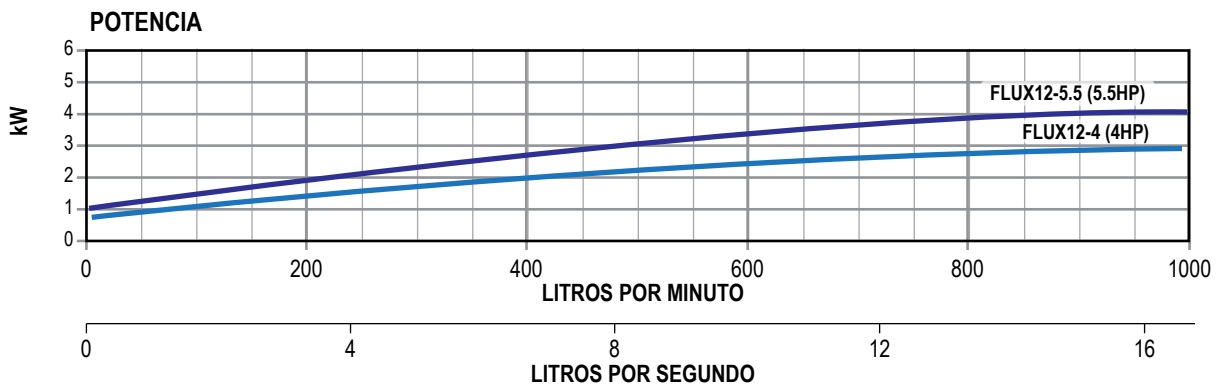
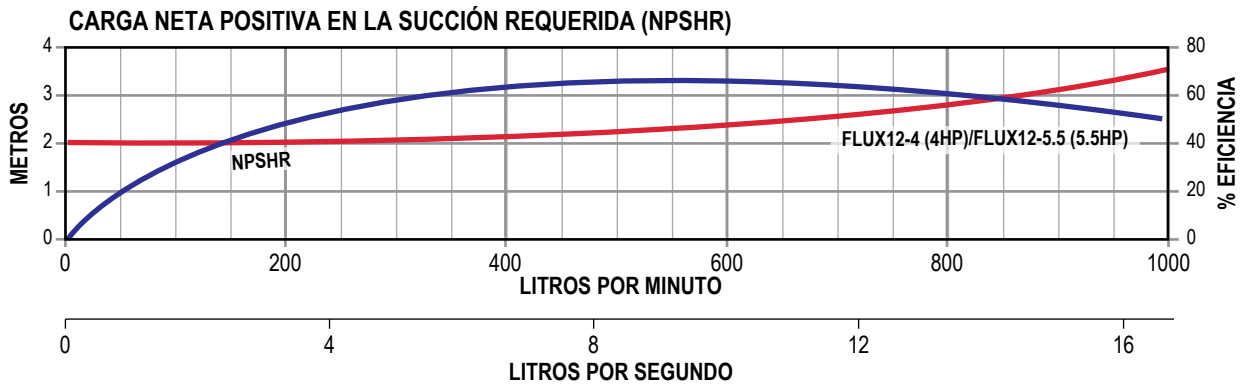
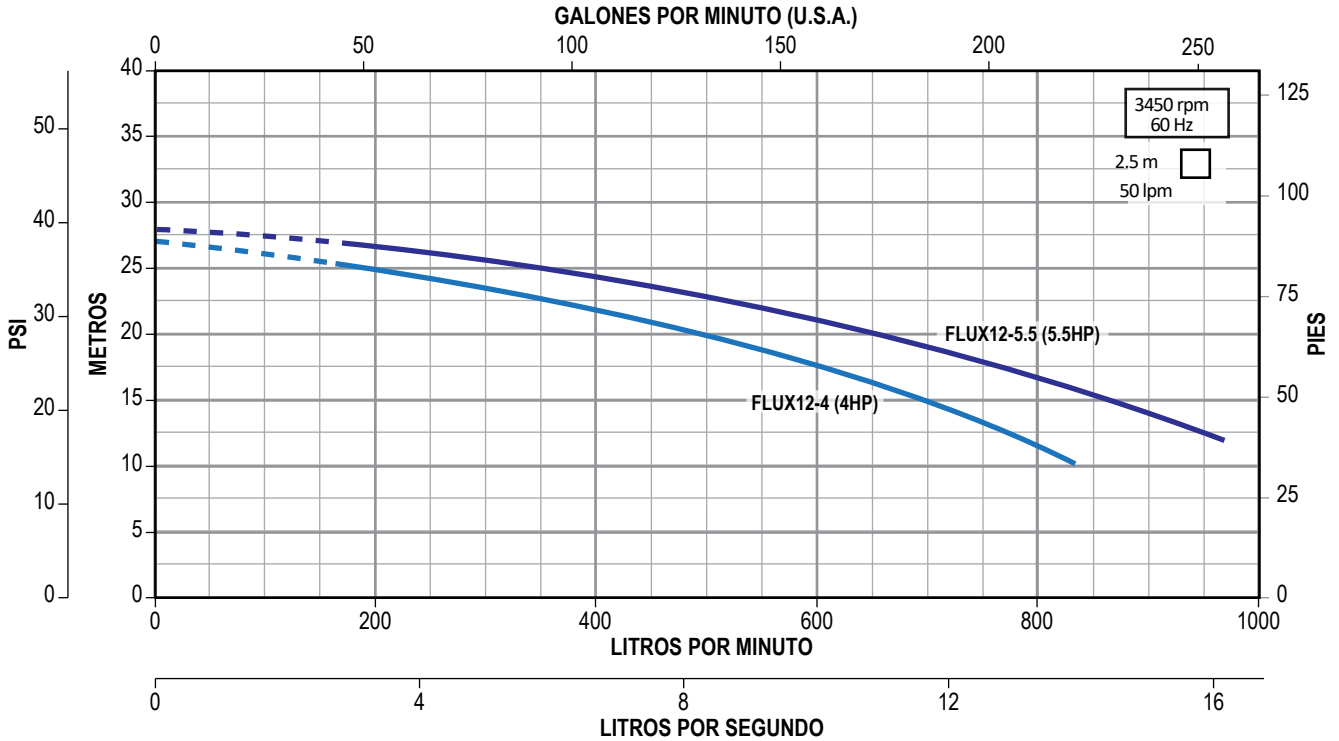

Es una amplia gama de motobombas centrífugas horizontales monoetapa, construidas en acero inoxidable. Sus técnicas avanzadas de fabricación junto con su diseño versátil, ofrecen una confiable solución a la mayoría de necesidades en el mercado.

- Técnica avanzada de fabricación
- Diseño versátil
- Gran robustez
- Diseño compacto, ya que adopta la nueva técnica de fabricación a través del Hidroconformado
- Impulsor, eje, cuerpo y tornillería en acero inoxidable 304
- Sello mecánico en Carbón-Cerámica/NBR
- Empaque del cuerpo hidráulico en NBR
- Motor: Asíncrono, dos polos. Aislamiento clase F. Totalmente cerrado enfriado por ventilador (TCCV). Protección térmica incorporada en equipos monofásicos. Servicio continuo. Grado de protección IP55
- Succión por descarga: 2.5" x 2"
- Diámetro mínimo sugerido para tubería de succión: 3"
- Temperatura máxima de líquido a bombear: 70° C



### ARRANCADOR

ARRANCADOR A TENSIÓN PLENA EN GABINETE PLÁSTICO

RANGOS DE AMPERAJE  
**1.6 - 32 A**

AMPLIO RANGO DE POTENCIAS  
**1/2 - 25 HP**

ENSAMBLADO EN **MÉXICO**



CÓDIGO	HP	KW	FASES X VOLTS	AMP.	PRESIÓN AL CIERRE (m/psi)	CARGA EN METROS (psi)						PESO (kg)	*CÓDIGO DE ARRANCADOR SUGERIDO		
						20	30	40	50	60	70				
						(28.4)	(42.6)	(56.8)	(71)	(85.2)	(99)				
						GASTO (litros por minuto)									
FLUX12-7.53234	7.5	5.5	3x230/460	20/10	35/49.7	333	633					53	AEWTP 17-25/220		
FLUX12-103234	10	7.5		26/13	41/58.2		933	400				64	AEWTP 23-32/220		
FLUX12-12.53234	12.5	9.2		31.7/15.9	52/53.8			866	333			72	AEWTP 30-40/220I		
FLUX12-153234	15	11		36.5/18.3	57/80.9			1025	700			81	AEWTP 30-40/220I		
FLUX12-203234	20	15		49/24.5	70/99.4				1166	841	116	95	AEWTP 48-65/220I		
FLUX12-253234	25	18.5		59/29.5	74/105					1150	566	132	AEWTR+/55-80/220		

NOTA: Para una adecuada protección y arranque de los motores trifásicos se recomienda instalar un arrancador **ENERWELL®**  
 \*Arrancador sugerido de acuerdo a la relación de potencias y voltajes más comunes. Por favor seleccione el arrancador adecuado de acuerdo al voltaje disponible, la corriente consumida por el motor y el tipo de arranque deseado.

**QUIERO COMPRAR**  
 Ahora tus compras a un clic de distancia, solo inicia sesión y selecciona los equipos que requieras

#### KIT DE CONTRABRIDAS (venta por separado)

CÓDIGO	CONEXIONES		TIPO DE CONEXIÓN	MATERIAL DE CONSTRUCCIÓN	INCLUYE	PESO (kg)
	SUCCIÓN	DESCARGA				
FLUXKB-DN2.5X2	2.5"	2"	Rosca NPT Hembra	Acero inoxidable 304	Contrabridas, empaques en NBR, tornillos, tuercas y guasas de presión	3.3



### CURVAS DE OPERACIÓN

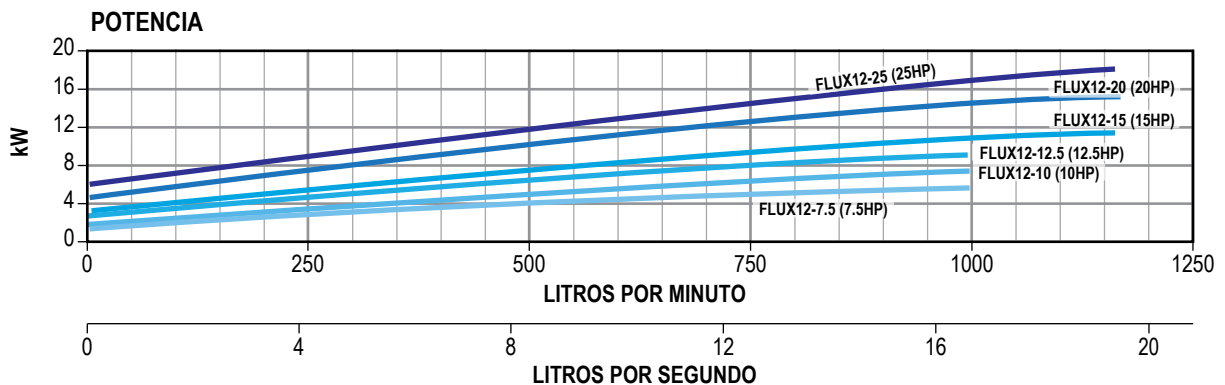
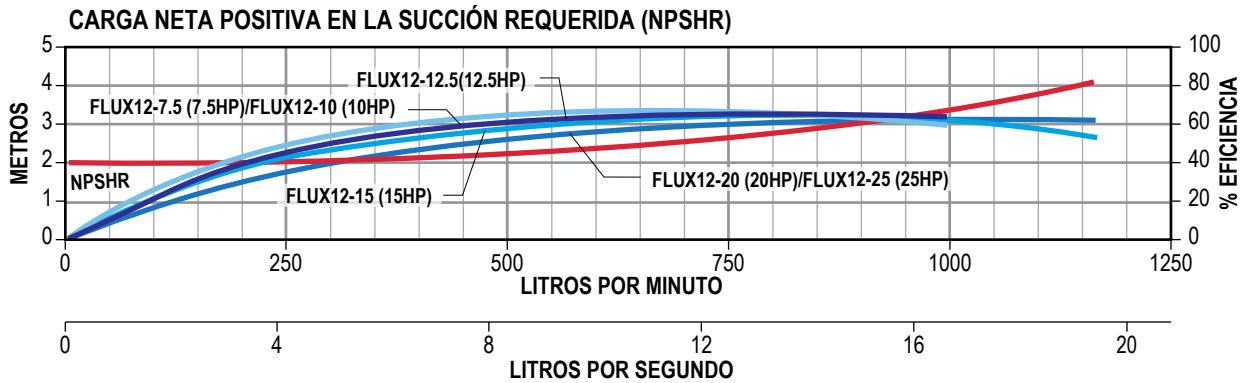
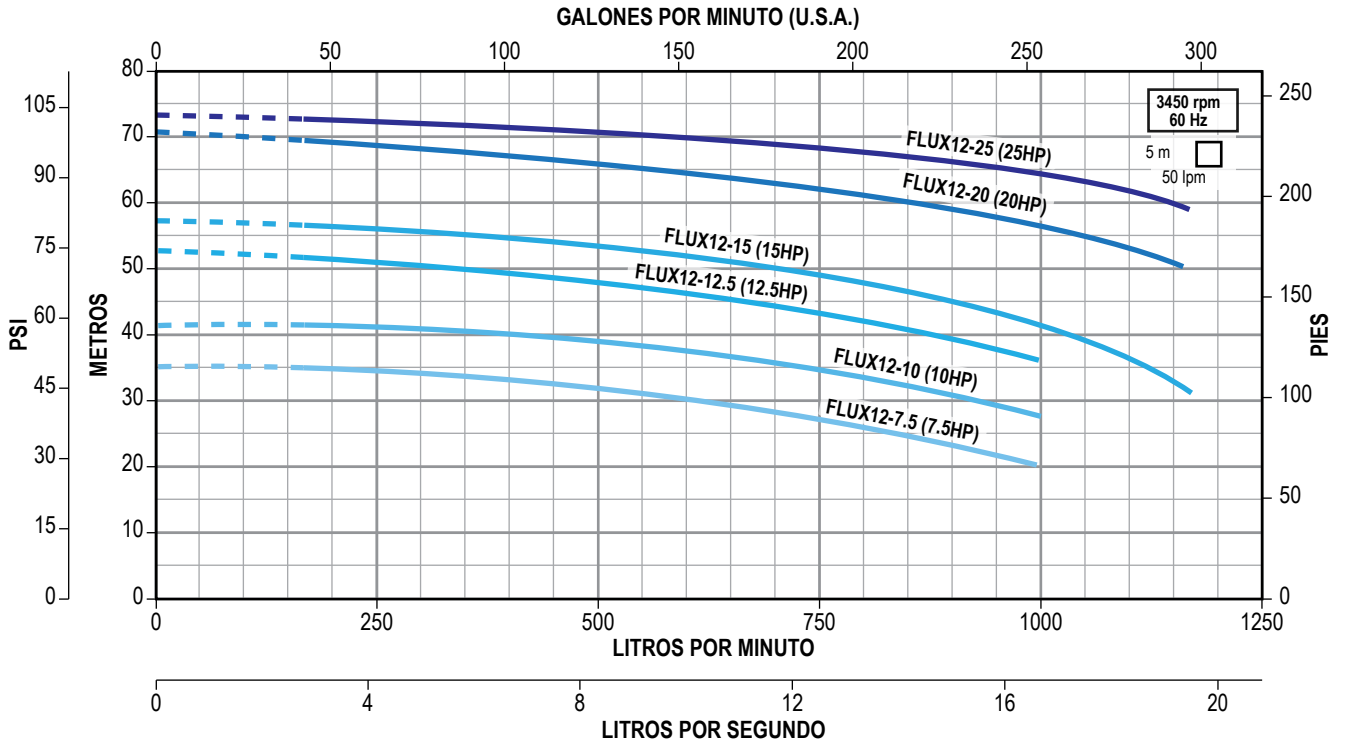

# ALTAMIRA®

Serie **FLUX24**

MOTOBOMBAS CENTRÍFUGAS HORIZONTALES

para 24 Ips

Es una amplia gama de motobombas centrífugas horizontales monoetapa, construidas en acero inoxidable. Sus técnicas avanzadas de fabricación junto con su diseño versátil, ofrecen una confiable solución a la mayoría de necesidades en el mercado.

- Técnica avanzada de fabricación
- Diseño versátil
- Gran robustez
- Diseño compacto, ya que adopta la nueva técnica de fabricación a través del Hidroconformado
- Impulsor, eje, cuerpo y tornillería en acero inoxidable 304
- Sello mecánico en Carbón-Cerámica/NBR
- Empaque del cuerpo hidráulico en NBR
- Motor: Asíncrono, dos polos. Aislamiento clase F. Totalmente cerrado enfriado por ventilador (TCCV). Protección térmica incorporada en equipos monofásicos. Servicio continuo. Grado de protección IP55
- Succión por descarga: 3" x 2.5"
- Diámetro mínimo sugerido para tubería de succión: 4"
- Temperatura máxima de líquido a bombear: 70°C



**Enerwell®**  
**ARRANCADOR**  
ARRANCADOR A TENSION PLENA EN GABINETE PLÁSTICO

RANGOS DE AMPERAJE  
**1.6 - 32 A**

AMPLIO RANGO DE POTENCIAS  
**1/2 - 25 HP**

ENSAMBLADO EN **MÉXICO**



CÓDIGO	HP	KW	FASES X VOLTS	AMP.	PRESIÓN AL CIERRE (m/psi)	CARGA EN METROS (psi)					PESO (kg)	*CÓDIGO DE ARRANCADOR SUGERIDO
						12 (17)	16 (22.7)	20 (28.4)	24 (34)	28 (39.7)		
						GASTO (litros por minuto)						
FLUX24-5.53234	5.5	4	3 x 230/460	15/7.5	21/29.8	1450	1083	500			40	AEWTP 12-18/220
FLUX24-7.53234	7.5	5.5		20/10	24/34	1841	1516	1050			55	AEWTP 17-25/220
FLUX24-103234	10	7.5		26/13	28/39.7		1966	1666	1216		70	AEWTP 23-32/220
FLUX24-12.53234	12.5	9.2		31.7/15.9	31/44			2133	1833	1216	78	AEWTP 30-40/220I

NOTA: Para una adecuada protección y arranque de los motores trifásicos se recomienda instalar un arrancador **ENERWELL®**. \*Arrancador sugerido de acuerdo a la relación de potencias y voltajes más comunes. Por favor seleccione el arrancador adecuado de acuerdo al voltaje disponible, la corriente consumida por el motor y el tipo de arranque deseado.

**QUIERO COMPRAR**  
Ahora tus compras a un clic de distancia, solo inicia sesión y selecciona los equipos que requieras

### KIT DE CONTRABRIDAS (venta por separado)

CÓDIGO	CONEXIONES		TIPO DE CONEXIÓN	MATERIAL DE CONSTRUCCIÓN	INCLUYE	PESO (kg)
	SUCCIÓN	DESCARGA				
FLUXKB-DN3X2.5	3"	2.5"	Rosca NPT Hembra	Acero inoxidable 304	Contrabridas, empaques en NBR, tornillos, tuercas y guasas de presión	4.4



### CURVAS DE OPERACIÓN

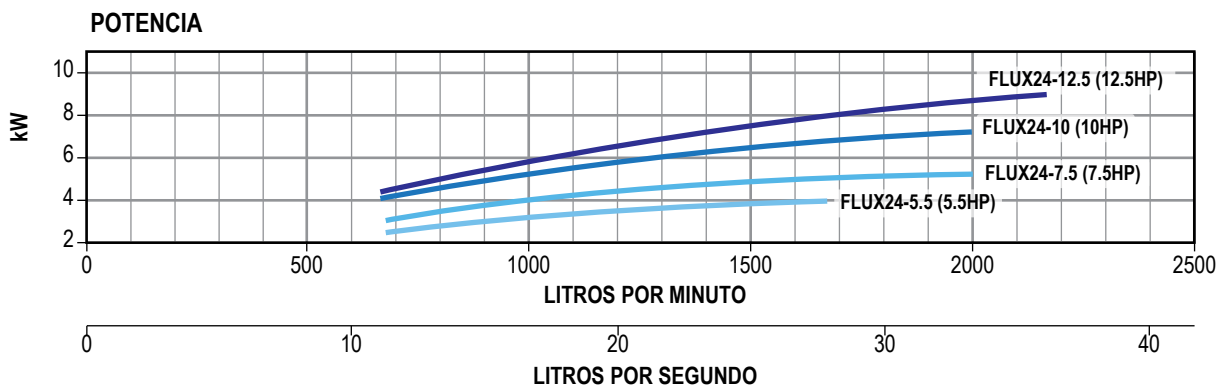
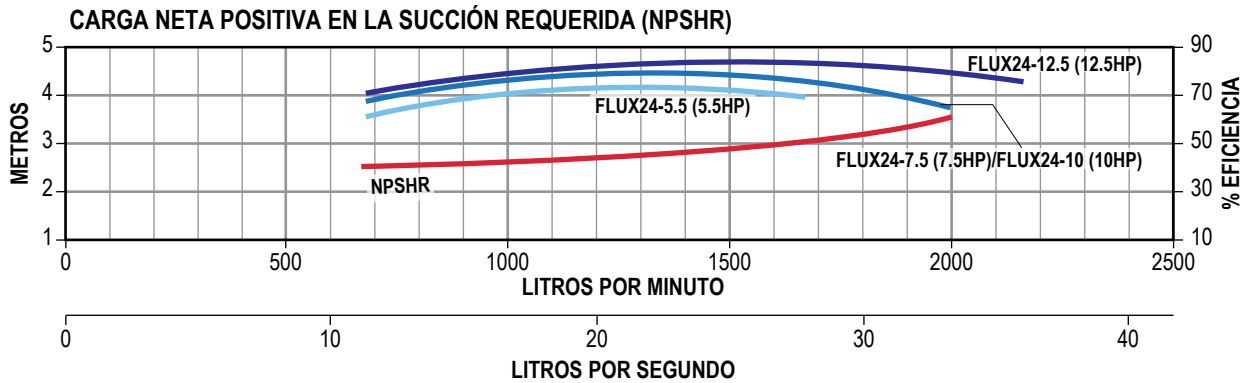
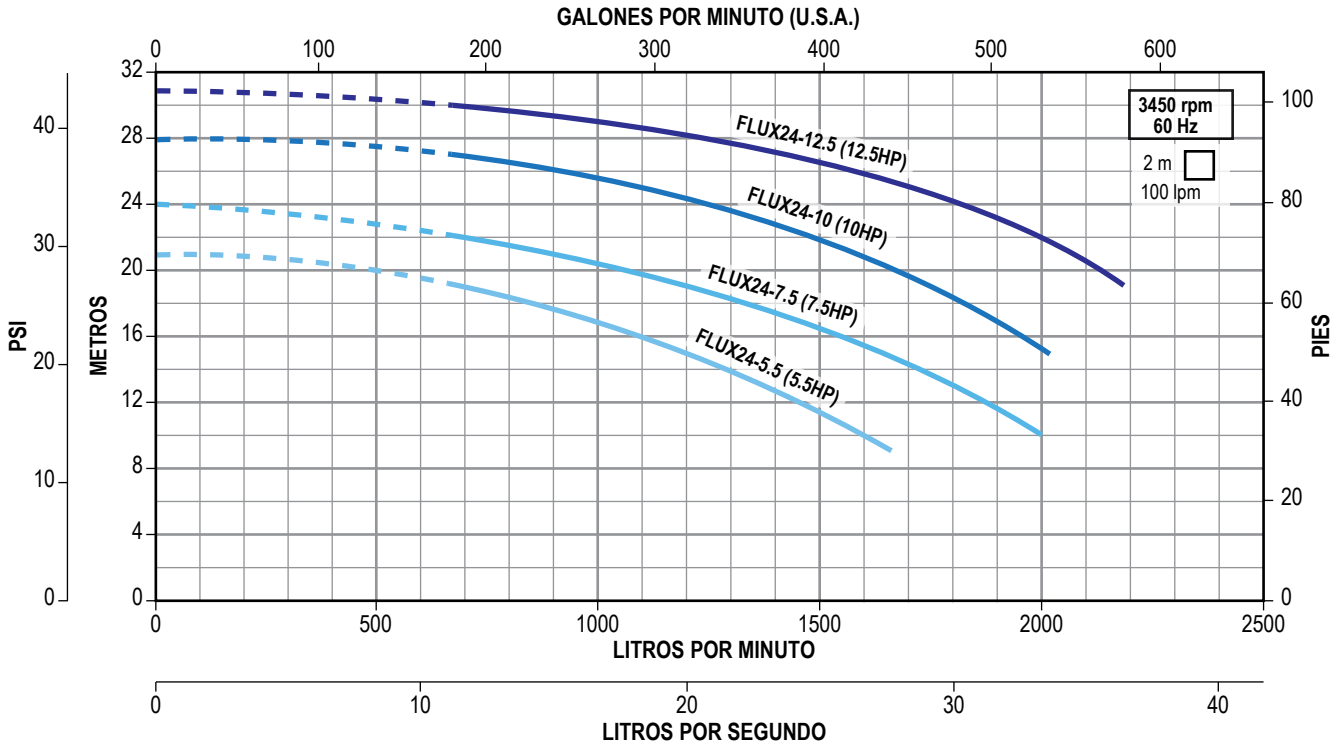

# ALTAMIRA®

Serie **FLUX28**

## MOTOBOMBAS CENTRÍFUGAS HORIZONTALES

### para 28 Ips

Es una amplia gama de motobombas centrífugas horizontales monoetapa, construidas en acero inoxidable. Sus técnicas avanzadas de fabricación junto con su diseño versátil, ofrecen una confiable solución a la mayoría de necesidades en el mercado.

- Técnica avanzada de fabricación
- Diseño versátil
- Gran robustez
- Diseño compacto, ya que adopta la nueva técnica de fabricación a través del Hidroconformado
- Impulsor, eje, cuerpo y tornillería en acero inoxidable 304
- Sello mecánico en Carbón-Cerámica/NBR
- Empaque del cuerpo hidráulico en NBR
- Motor: Asíncrono, dos polos. Aislamiento clase F. Totalmente cerrado enfriado por ventilador (TCCV). Protección térmica incorporada en equipos monofásicos. Servicio continuo. Grado de protección IP55
- Succión por descarga: 3" x 2.5"
- Diámetro mínimo sugerido para tubería de succión: 4"
- Temperatura máxima de líquido a bombear: 70°C



**Enerwell®**  
**ARRANCADOR**  
ARRANCADOR A TENSIÓN PLENA EN GABINETE PLÁSTICO

RANGOS DE AMPERAJE  
**1.6 - 32 A**

AMPLIO RANGO DE POTENCIAS  
**1/2 - 25 HP**

ENSAMBLADO EN **MÉXICO**



CÓDIGO	HP	KW	FASES X VOLTS	AMP.	PRESIÓN AL CIERRE (m/psi)	CARGA EN METROS (psi)					PESO (kg)	*CÓDIGO DE ARRANCADOR SUGERIDO
						30 (42.6)	40 (56.8)	50 (71)	60 (85.2)	70 (99)		
						GASTO (litros por minuto)						
FLUX28-153234	15	11	3 x 230/460	36.5/18.3	38/53.9	1566					90	AEWTP 30-40/220I
FLUX28-203234	20	15		49/24.5	46/65.3		1333				100	AEWTP 48-65/220I
FLUX28-253234	25	18.5		59/29.5	55/78.1			1316			140	AEWTR+/55-80/220
FLUX28-303234	30	22		69.3/34.7	64/90.8			2033	833		210	AEWTR+/55-80/220
FLUX28-403234	40	30		93/46.5	75/106.5					1333	280	AEWTR+/80-135/220

NOTA: Para una adecuada protección y arranque de los motores trifásicos se recomienda instalar un arrancador **ENERWELL®**. \*Arrancador sugerido de acuerdo a la relación de potencias y voltajes más comunes. Por favor seleccione el arrancador adecuado de acuerdo al voltaje disponible, la corriente consumida por el motor y el tipo de arranque deseado.



#### QUIERO COMPRAR

Ahora tus compras a un clic de distancia, solo inicia sesión y selecciona los equipos que requieras

#### KIT DE CONTRABRIDAS (venta por separado)

CÓDIGO	CONEXIONES		TIPO DE CONEXIÓN	MATERIAL DE CONSTRUCCIÓN	INCLUYE	PESO (kg)
	SUCCIÓN	DESCARGA				
FLUXKB-DN3X2.5	3"	2.5"	Rosca NPT Hembra	Acero inoxidable 304	Contrabridas, empaques en NBR, tornillos, tuercas y gasas de presión	4.4



### CURVAS DE OPERACIÓN

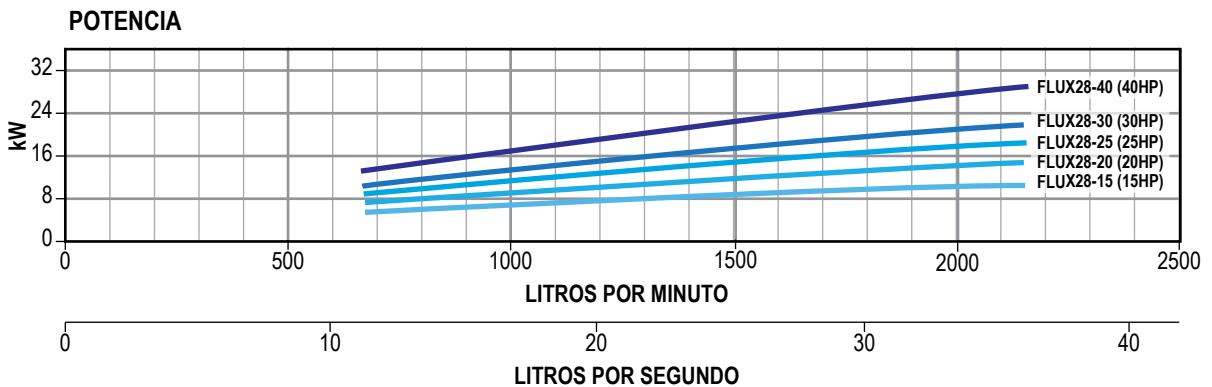
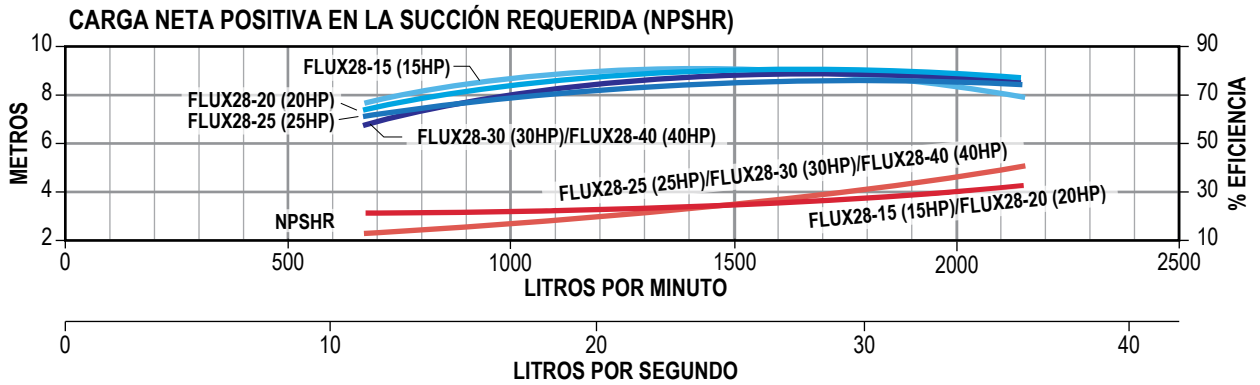
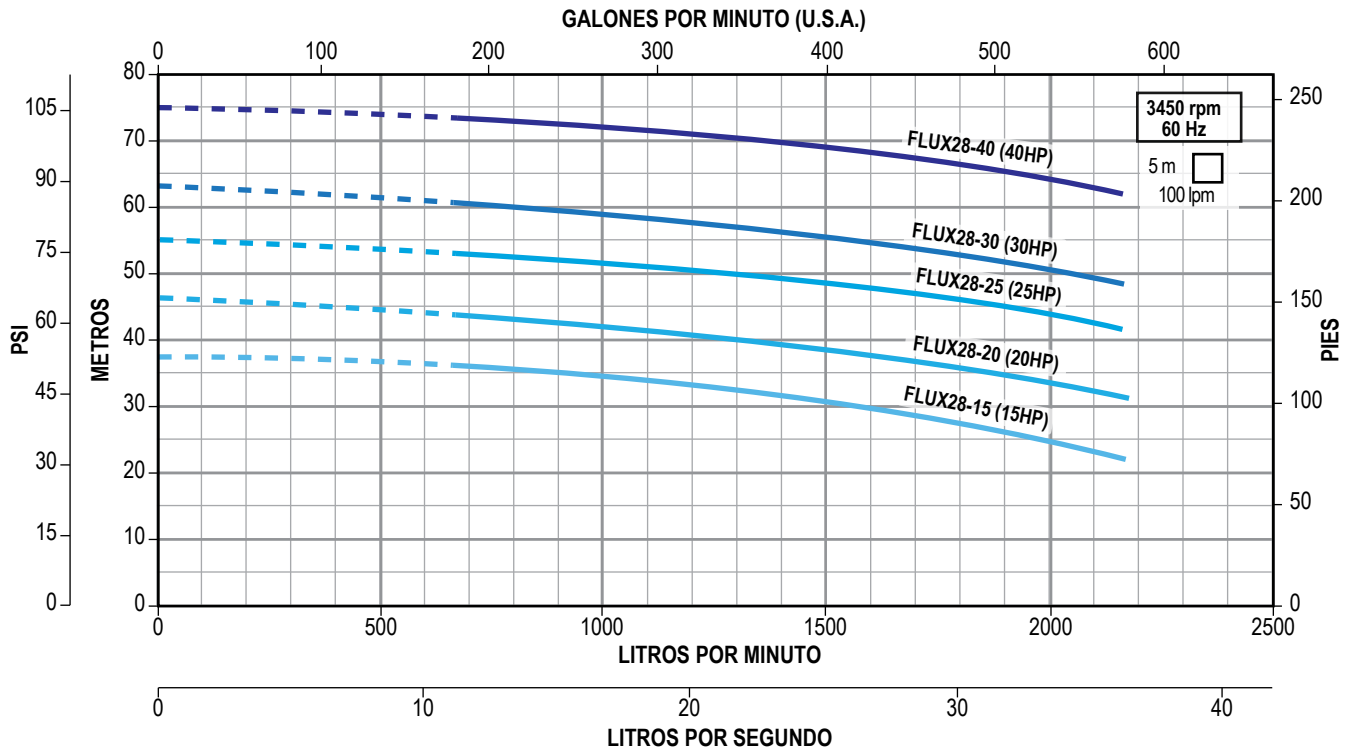

# Serie FLUX38 para 38 lps

Es una amplia gama de motobombas centrífugas horizontales monoetapa, construidas en acero inoxidable. Sus técnicas avanzadas de fabricación junto con su diseño versátil, ofrecen una confiable solución a la mayoría de necesidades en el mercado.

- Técnica avanzada de fabricación
- Diseño versátil
- Gran robustez
- Diseño compacto, ya que adopta la nueva técnica de fabricación a través del Hidroconformado
- Impulsor, eje, cuerpo y tornillería en acero inoxidable 304
- Sello mecánico en Carbón-Cerámica/NBR
- Empaque del cuerpo hidráulico en NBR
- Motor: Asíncrono, dos polos. Aislamiento clase F. Totalmente cerrado enfriado por ventilador (TCCV). Protección térmica incorporada en equipos monofásicos. Servicio continuo. Grado de protección IP55
- Succión por descarga: 4" x 3"
- Diámetro mínimo sugerido para tubería de succión: 5"
- Temperatura máxima de líquido a bombear: 70°C



### ARRANCADOR

ARRANCADOR A TENSIÓN PLENA EN GABINETE PLÁSTICO

RANGOS DE AMPERAJE  
**1.6 - 32 A**

AMPLIO RANGO DE POTENCIAS  
**1/2 - 25 HP**

ENSAMBLADO EN **MÉXICO**



CÓDIGO	HP	KW	FASES X VOLTS	AMP.	PRESIÓN AL CIERRE (m/psi)	CARGA EN METROS (psi)						PESO (kg)	*CÓDIGO DE ARRANCADOR SUGERIDO		
						15 (21.3)	20 (28.4)	25 (35.5)	30 (42.6)	35 (49.7)	40 (56.8)				
						GASTO (litros por minuto)									
FLUX38-153234	15	11	3 x 230/460	36.5/18.3	27/38.4	2966	2400	1250				91	AEWTP 30-40/220I		
FLUX38-203234	20	15		49/24.5	36/51		3166	2666	2000	916		102	AEWTP 48-65/220I		
FLUX38-253234	25	18.5		59/29.5	42/56.6			3133	2666	2050	1050	142	AEWTR+/55-80/220		

NOTA: Para una adecuada protección y arranque de los motores trifásicos se recomienda instalar un arrancador **ENERWELL®**. \*Arrancador sugerido de acuerdo a la relación de potencias y voltajes más comunes. Por favor seleccione el arrancador adecuado de acuerdo al voltaje disponible, la corriente consumida por el motor y el tipo de arranque deseado.

**QUIERO COMPRAR**

Ahora tus compras a un clic de distancia, solo inicia sesión y selecciona los equipos que requieras

### KIT DE CONTRABRIDAS (venta por separado)

CÓDIGO	CONEXIONES		TIPO DE CONEXIÓN	MATERIAL DE CONSTRUCCIÓN	INCLUYE	PESO (kg)
	SUCCIÓN	DESCARGA				
FLUXKB-DN4X3	4"	3"	Rosca NPT Hembra	Acero inoxidable 304	Contrabridas, empaques en NBR, tornillos, tuercas y guasas de presión	5.4



### CURVAS DE OPERACIÓN

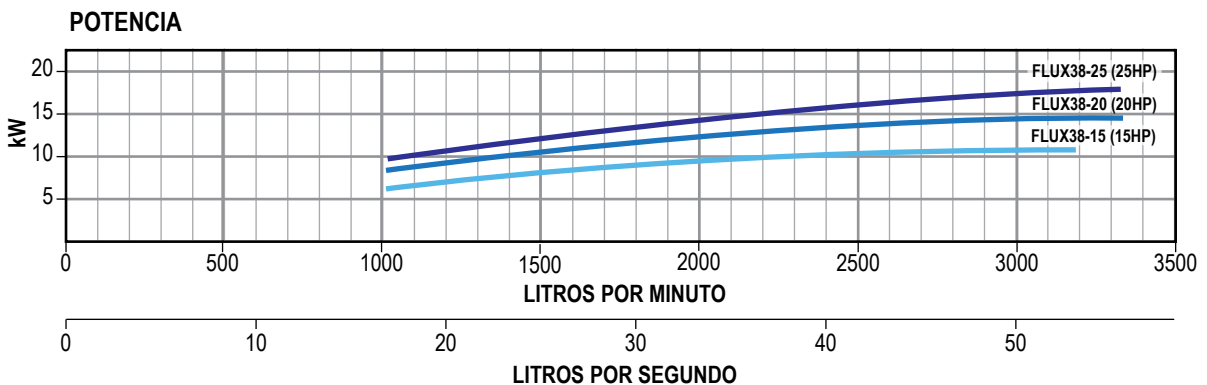
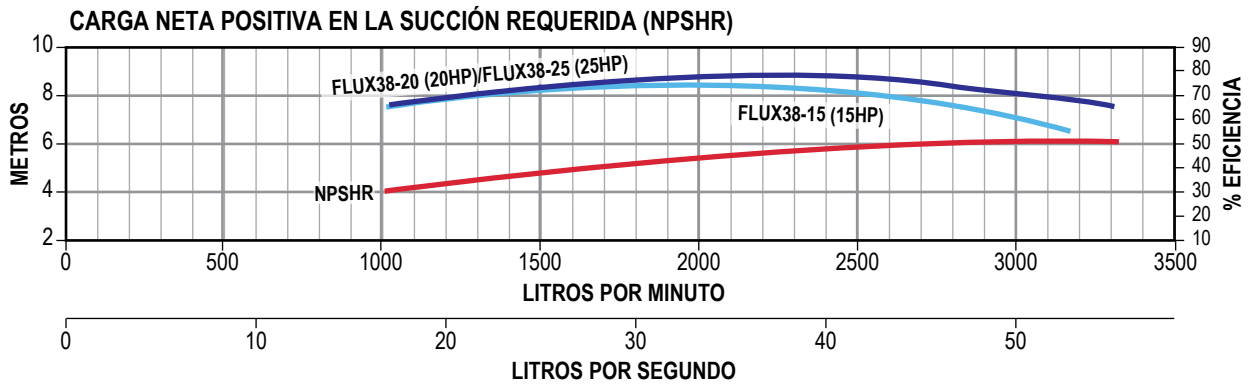
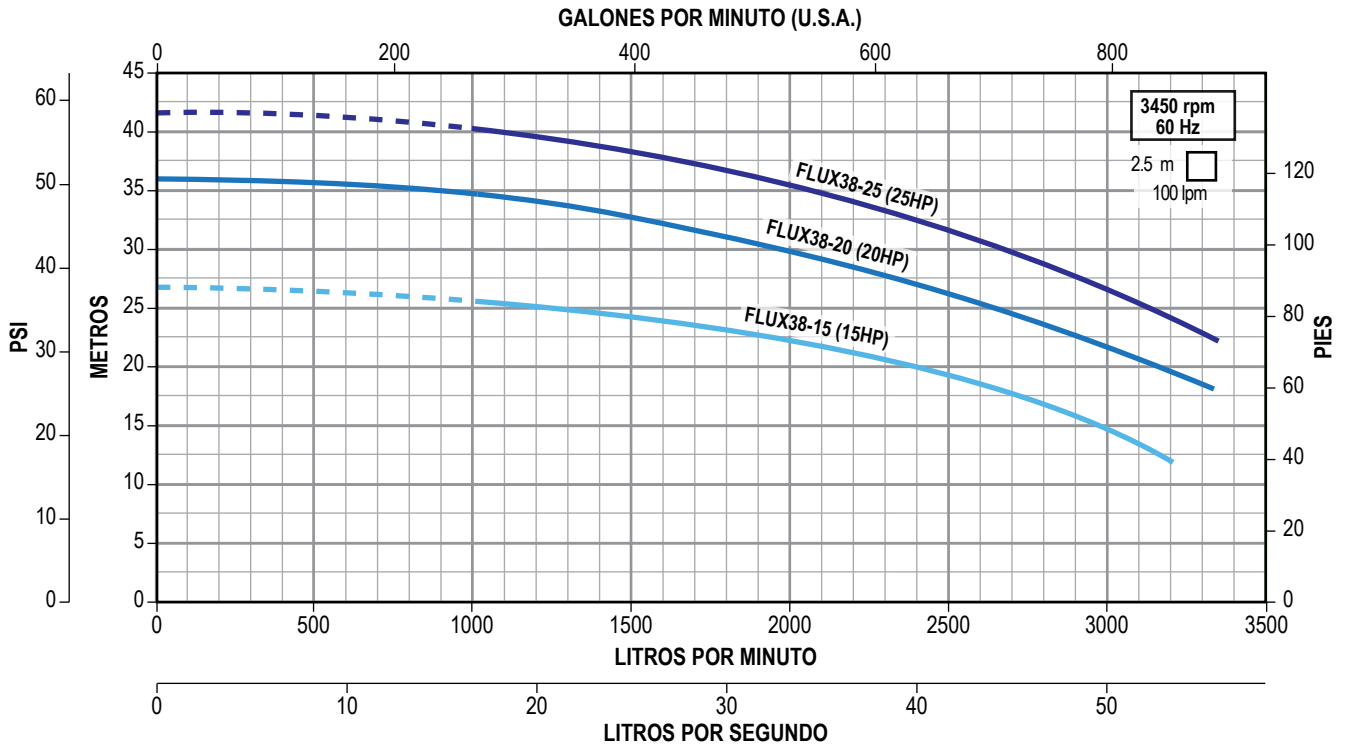

### Serie **FLUX44** para 44 Ips

Es una amplia gama de motobombas centrífugas horizontales monoetapa, construidas en acero inoxidable. Sus técnicas avanzadas de fabricación junto con su diseño versátil, ofrecen una confiable solución a la mayoría de necesidades en el mercado.

- Técnica avanzada de fabricación
- Diseño versátil
- Gran robustez
- Diseño compacto, ya que adopta la nueva técnica de fabricación a través del Hidroconformado
- Impulsor, eje, cuerpo y tornillería en acero inoxidable 304
- Sello mecánico en Carbón-Cerámica/NBR
- Empaque del cuerpo hidráulico en NBR
- Motor: Asíncrono, dos polos. Aislamiento clase F. Totalmente cerrado enfriado por ventilador (TCCV). Protección térmica incorporada en equipos monofásicos. Servicio continuo. Grado de protección IP55
- Succión por descarga: 4" x 3"
- Diámetro mínimo sugerido para tubería de succión: 5"
- Temperatura máxima de líquido a bombear: 70°C



**Enerwell®**  
**ARRANCADOR**  
 ARRANCADOR A TENSIÓN PLENA EN GABINETE PLÁSTICO

RANGOS DE AMPERAJE  
**1.6 - 32 A**

AMPLIO RANGO DE POTENCIAS  
**1/2 - 25 HP**

ENSAMBLADO EN **MÉXICO**



CÓDIGO	HP	KW	FASES X VOLTS	AMP.	PRESIÓN AL CIERRE (m/psi)	CARGA EN METROS (psi)				PESO (kg)	*CÓDIGO DE ARRANCADOR SUGERIDO	USA	USA
						30 (42.6)	40 (56.8)	50 (71)	60 (85.2)				
						GASTO (litros por minuto)							
FLUX44-303234	30	22	3 x 230/460	70/35	50/71	3083	2250			212	AEWTR+/55-80/220		
FLUX44-403234	40	30		93/46.5	61/86.6		3100	2283	666	282	AEWTR+/80-135/220		
FLUX44-503234	50	37		114/57	70/99.4			3166	2250	300	AEWTR+/80-135/220		

NOTA: Para una adecuada protección y arranque de los motores trifásicos se recomienda instalar un arrancador **ENERWELL®**  
 \*Arrancador sugerido de acuerdo a la relación de potencias y voltajes más comunes. Por favor seleccione el arrancador adecuado de acuerdo al voltaje disponible, la corriente consumida por el motor y el tipo de arranque deseado.

**QUIERO COMPRAR**  
 Ahora tus compras a un clic de distancia, solo inicia sesión y selecciona los equipos que requieras

#### KIT DE CONTRABRIDAS (venta por separado)

CÓDIGO	CONEXIONES		TIPO DE CONEXIÓN	MATERIAL DE CONSTRUCCIÓN	INCLUYE	PESO (kg)
	SUCCIÓN	DESCARGA				
FLUXKB-DN4X3	4"	3"	Rosca NPT Hembra	Acero inoxidable 304	Contrabridas, empaques en NBR, tornillos, tuercas y guasas de presión	5.4



### CURVAS DE OPERACIÓN

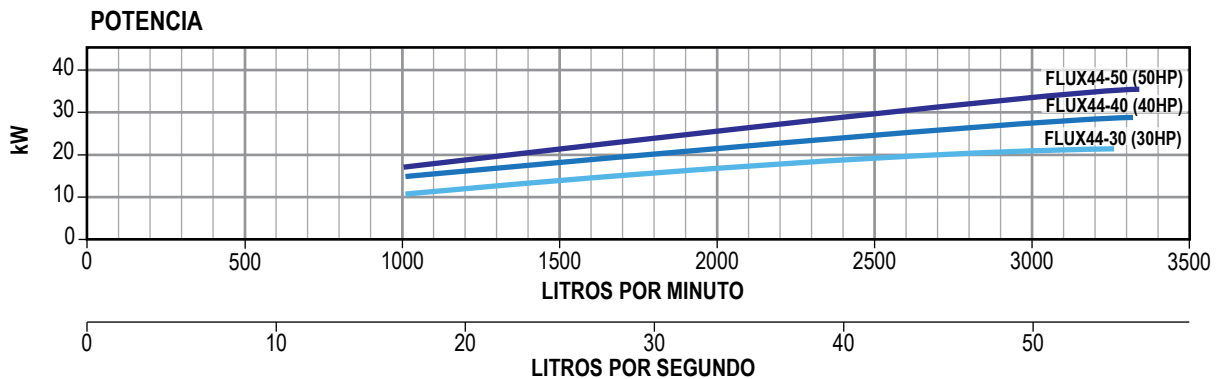
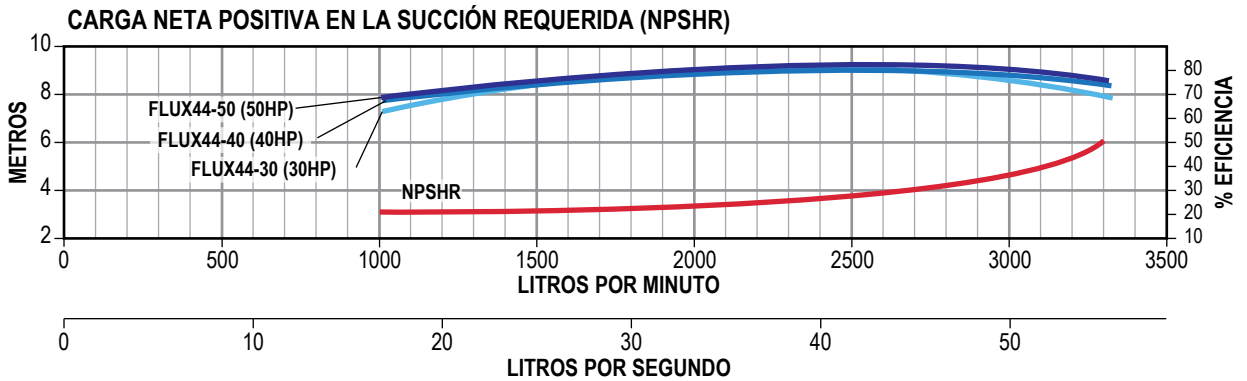
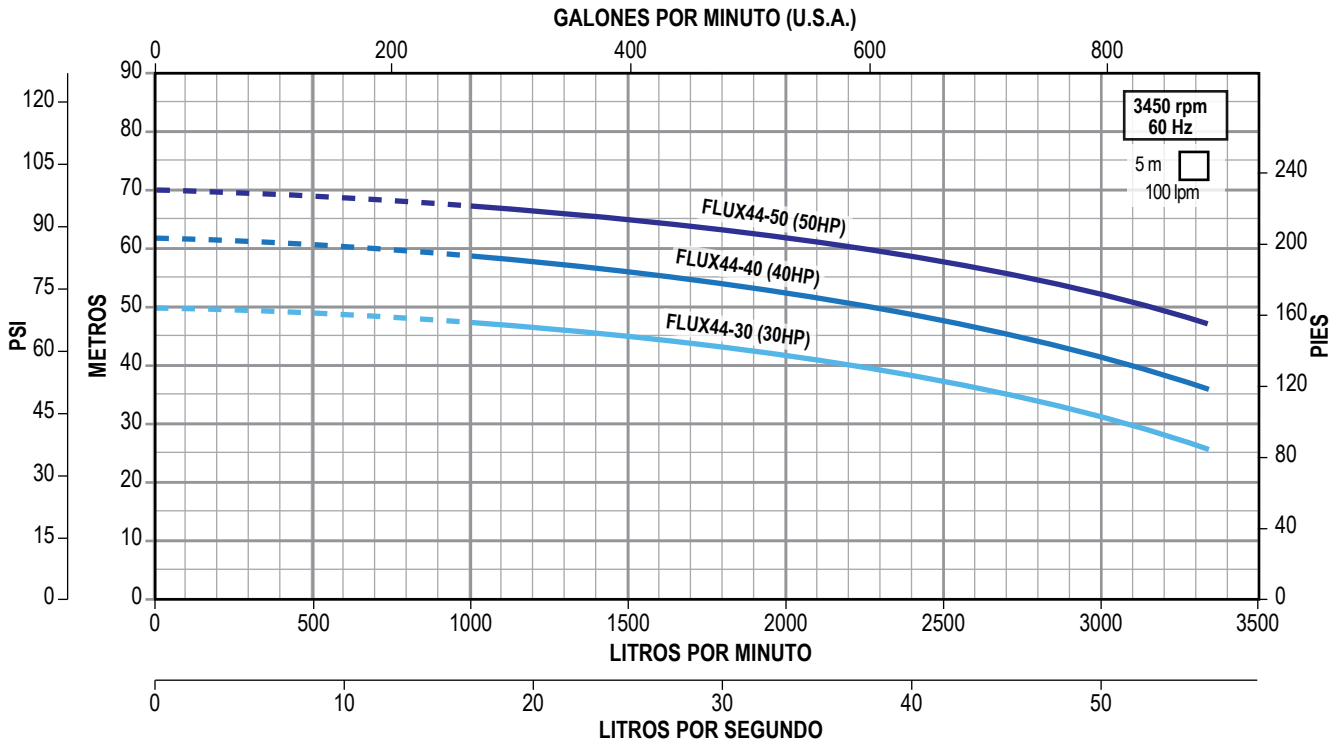

# Serie FLUX 55 para 55 lps

Es una amplia gama de motobombas centrífugas horizontales monoetapa, construidas en acero inoxidable. Sus técnicas avanzadas de fabricación junto con su diseño versátil, ofrecen una confiable solución a la mayoría de necesidades en el mercado.

- Técnica avanzada de fabricación
- Diseño versátil
- Gran robustez
- Diseño compacto, ya que adopta la nueva técnica de fabricación a través del Hidroconformado
- Impulsor, eje, cuerpo y tornillería en acero inoxidable 304
- Sello mecánico en Carbón-Cerámica/NBR
- Empaque del cuerpo hidráulico en NBR
- Motor: Asíncrono, dos polos. Aislamiento clase F. Totalmente cerrado enfriado por ventilador (TCCV). Protección térmica incorporada en equipos monofásicos. Servicio continuo. Grado de protección IP55
- Succión por descarga: 6" x 4"
- Diámetro mínimo sugerido para tubería de succión: 8"
- Temperatura máxima de líquido a bombear: 70°C



**INCLUYE CONTRABRIDAS**



**Enerwell® ARRANCADOR**  
ARRANCADOR A TENSIÓN PLENA EN GABINETE PLÁSTICO

RANGOS DE AMPERAJE  
**1.6 - 32 A**

AMPLIO RANGO DE POTENCIAS  
**1/2 - 25 HP**

ENSAMBLADO EN **MÉXICO**



CÓDIGO	HP	KW	FASES X VOLTS	AMP.	PRESIÓN AL CIERRE (m/psi)	CARGA EN METROS (psi)						PESO (kg)	*CÓDIGO DE ARRANCADOR SUGERIDO
						20 (28.4)	30 (42.6)	40 (56.8)	50 (71)	60 (85.2)	70 (99.4)		
						GASTO (litros por minuto)							
FLUX55-253234	25	18.5	3 x 230/460	56.9/28.5	37/52.5	3420	2500					148	AEWTR+/55-80/220
FLUX55-303234	30	22		67.7/33.8	43/61.1	3800	2950	1500				200	AEWTR+/55-80/220
FLUX55-403234	40	30		91.6/45.8	52/73.9		3800	2950	1400			244	AEWTR+/80-135/220
FLUX55-503234	50	37		112.2/56.1	58/82.4			3850	3000			269	AEWTR+/80-135/220
FLUX55-603234	60	45		134.1/67.0	65/92.4				4150	2800		314	AEWTR+/80-135/220
FLUX55-753234	75	55		163.9/81.9	71/100.9					3900	1000	392	N/A

NOTA: Para una adecuada protección y arranque de los motores trifásicos se recomienda instalar un arrancador **ENERWELL®**  
\*Arrancador sugerido de acuerdo a la relación de potencias y voltajes más comunes. Por favor seleccione el arrancador adecuado de acuerdo al voltaje disponible, la corriente consumida por el motor y el tipo de arranque deseado.

**QUIERO COMPRAR**  
Ahora tus compras a un clic de distancia, solo inicia sesión y selecciona los equipos que requieras

### INCLUYE KIT DE CONTRABRIDAS

CÓDIGO	CONEXIONES		TIPO DE CONEXIÓN	MATERIAL DE CONSTRUCCIÓN	INCLUYE	PESO (kg)
	SUCCIÓN	DESCARGA				
FLUXKB-DN6X4	6"	4"	Rosca NPT Hembra	Acero inoxidable 304	Contrabridas, empaques en NBR, tornillos, tuercas y guasas de presión	3.8

NOTA: Se recomienda el uso de nuestras contrabridas para una adecuada instalación.



# Serie FLUX 55 para 55 Ips

### CURVAS DE OPERACIÓN

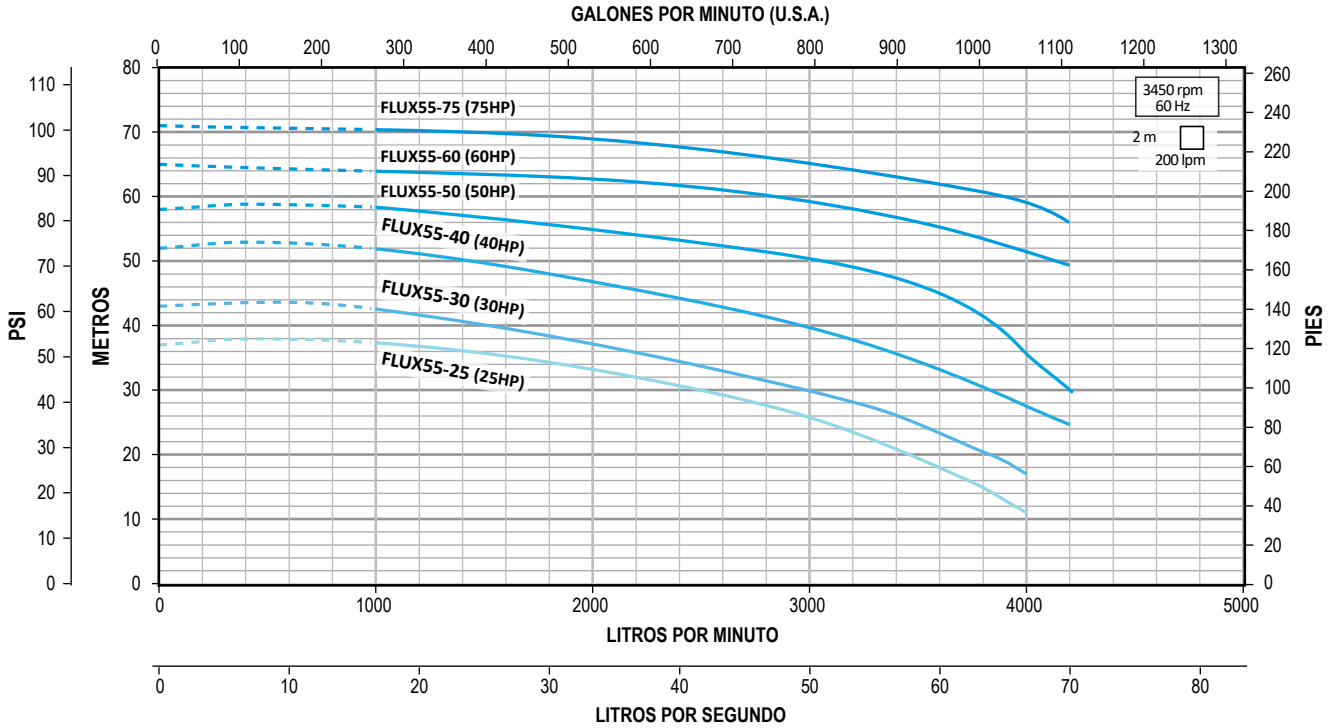

### CARGA NETA POSITIVA EN LA SUCCIÓN REQUERIDA (NPSHR)

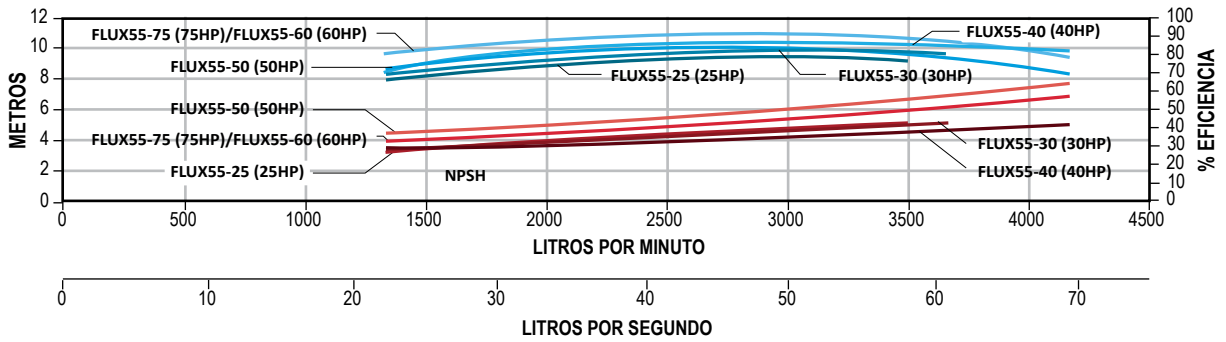

### POTENCIA

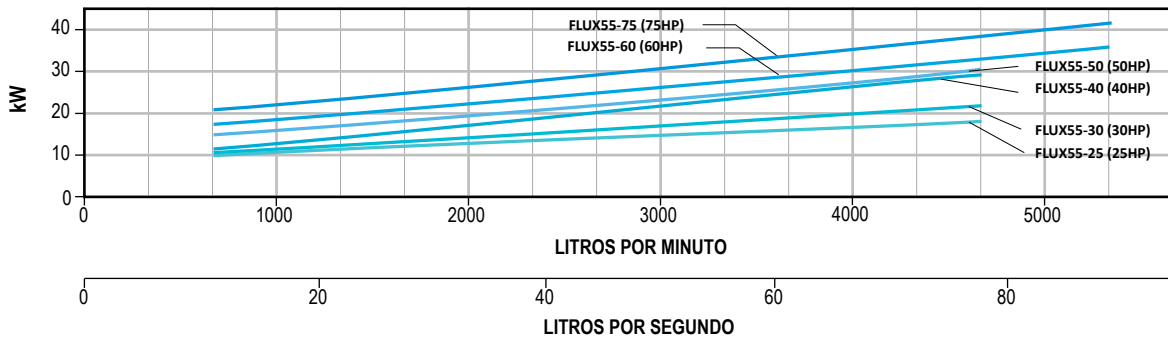

### Serie **FLUX 83** para 83 Ips



Es una amplia gama de motobombas centrífugas horizontales monoetapa, construidas en acero inoxidable. Sus técnicas avanzadas de fabricación junto con su diseño versátil, ofrecen una confiable solución a la mayoría de necesidades en el mercado.

- Técnica avanzada de fabricación
- Diseño versátil
- Gran robustez
- Diseño compacto, ya que adopta la nueva técnica de fabricación a través del Hidroconformado
- Impulsor, eje, cuerpo y tornillería en acero inoxidable 304
- Sello mecánico en Carbón-Cerámica/NBR
- Empaque del cuerpo hidráulico en NBR
- Motor: Asíncrono, dos polos. Aislamiento clase F. Totalmente cerrado enfriado por ventilador (TCCV). Protección térmica incorporada en equipos monofásicos. Servicio continuo. Grado de protección IP55
- Succión por descarga: 6" x 6"
- Diámetro mínimo sugerido para tubería de succión: 8"
- Temperatura máxima de líquido a bombear: 70°C



**INCLUYE**  
**CONTRABRIDAS**



**Enerwell®**  
**ARRANCADOR**  
ARRANCADOR A TENSIÓN PLENA EN GABINETE PLÁSTICO

RANGOS DE AMPERAJE  
**1.6 - 32 A**

AMPLIO RANGO DE POTENCIAS  
**1/2 - 25 HP**

ENSAMBLADO EN **MÉXICO**



CÓDIGO	HP	KW	FASES X VOLTS	AMP.	PRESIÓN AL CIERRE (m/psi)	CARGA EN METROS (psi)						PESO (kg)	*CÓDIGO DE ARRANCADOR SUGERIDO
						20 (28.4)	30 (42.6)	40 (56.8)	50 (71)	60 (85.2)	70 (99.4)		
						GASTO (litros por minuto)							
FLUX83-603234	60	45	3 x 230/460	134.1/67	38/54	6800	5600					316	AEWTR+/80-135/220
FLUX83-753234	75	55		163.9/81.9	48/68.3	7300	6550	5000				396	AEWTR+/80-100/440
FLUX83-1003234	100	75		222.3/111.2	62/88.2		7380	6800	5450	800		535	AEWTR+/100-135/440
FLUX83-1203234	120	90		264.2/132.1	72/102.4		7580	7200	6620	5600	1000	569	AEWTR+/100-135/440

NOTA: Para una adecuada protección y arranque de los motores trifásicos se recomienda instalar un arrancador **ENERWELL®**. \*Arrancador sugerido de acuerdo a la relación de potencias y voltajes más comunes. Por favor seleccione el arrancador adecuado de acuerdo al voltaje disponible, la corriente consumida por el motor y el tipo de arranque deseado.



#### QUIERO COMPRAR

Ahora tus compras a un clic de distancia, solo inicia sesión y selecciona los equipos que requieras

#### INCLUYE KIT DE CONTRABRIDAS

CÓDIGO	CONEXIONES		TIPO DE CONEXIÓN	MATERIAL DE CONSTRUCCIÓN	INCLUYE	PESO (kg)
	SUCCIÓN	DESCARGA				
FLUXKB-DN6X6	6"	6"	Rosca NPT Hembra	Acero inoxidable 304	Contrabridas, empaques en NBR, tornillos, tuercas y guasas de presión	5.1



### CURVAS DE OPERACIÓN

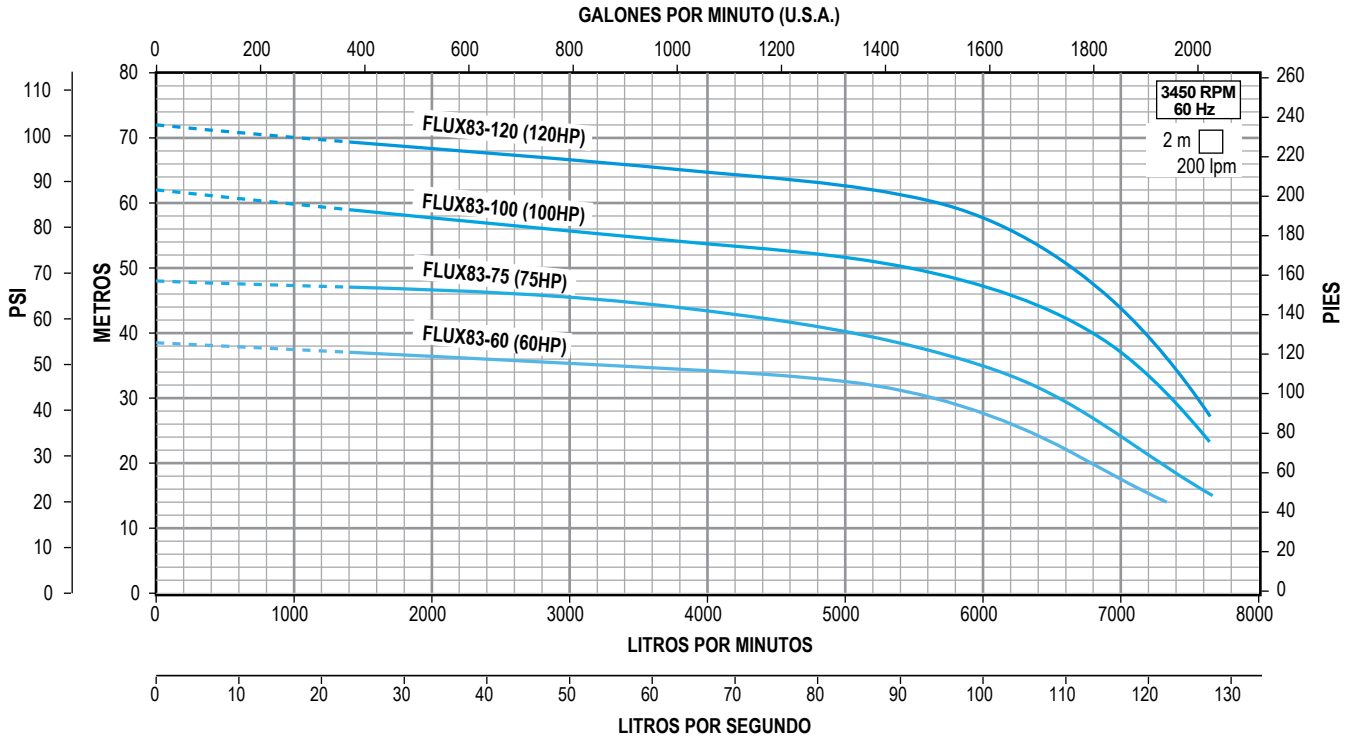

### CARGA NETA POSITIVA EN LA SUCCIÓN REQUERIDA (NPSHR)

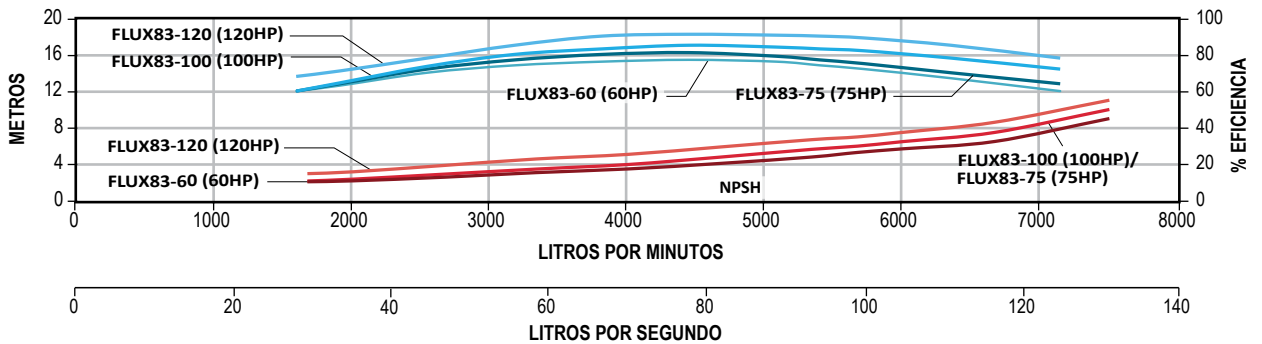

### POTENCIA

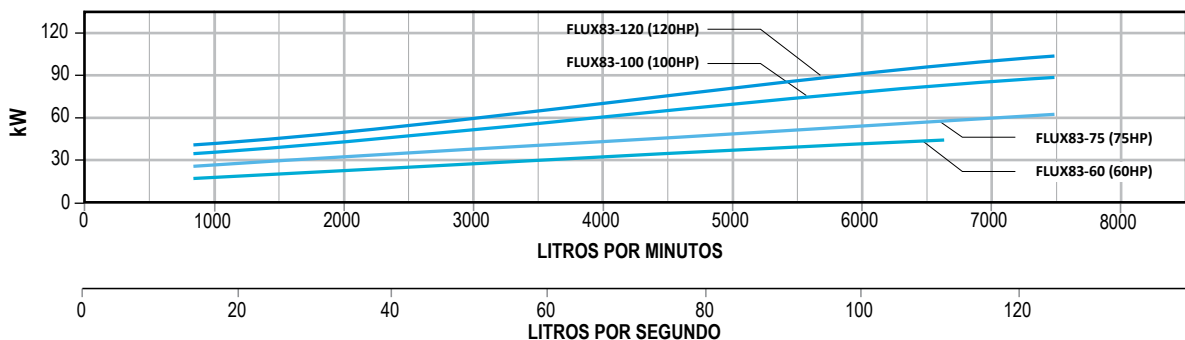

# MOTOBOMBAS MULTIETAPAS VERTICALES

LÍNEA INDUSTRIAL

Serie  
**ATX**  
ALTAMIRA

EFICIENCIA  
PREMIUM  
HASTA 94.1%

2  
AÑOS  
DE GARANTÍA



## CARACTERÍSTICAS:

- La eficiencia de la bomba es incrementada gracias al uso de la más avanzada ingeniería hidráulica, la alta calidad de sus materiales y la automatización de sus procesos de producción.
- Disponibles en tres diferentes versiones de materiales:
  - **TX:** Acero inoxidable AISI 304 / Hierro vaciado.
  - **TXE:** Acero inoxidable AISI 304.
  - **TXN:** Acero inoxidable AISI 316.
- Disponibles en 12 rangos de flujo y más de 165 de rangos de presión, asegurando al consumidor que encontrará la bomba adecuada para su necesidad.

## MÚLTIPLES APLICACIONES:

- Industrial
- Farmacéutica
- Sistemas de agua potable
- Irrigación
- Industria alimenticia
- Petroquímica
- Metal-mecánica
- Campos deportivos
- Lavado de autos
- Centros comerciales
- Edificios (hoteles, oficinas, escuelas, hospitales, grupos de viviendas, cines, restaurantes, etc.)

## SON IDEALES PARA:

- Calderas
- Torres de enfriamiento
- Hidroneumáticos sencillos o múltiples
- Sistemas de presión constante
- Sistemas contra incendio
- Cloración
- Filtración
- Equipos de osmosis inversa
- Sistemas de riego
- Lavado industrial
- Autolavados
- Sistemas de aire acondicionado
- Lavanderías
- Rebombes
- Tratamiento de aguas, etc.

## AMPLIA GAMA:

Contamos con más de 165 modelos entre los cuales usted podrá seleccionar el más adecuado y de óptima eficiencia para sus necesidades de bombeo.

## CARACTERÍSTICAS DE OPERACIÓN:

- Rango de temperatura del agua:  $-15^{\circ}\text{C}$  a  $120^{\circ}\text{C}$
- Máximo contenido de arena:  $50\text{ g/m}^3$

## TALLER DE SERVICIO Y REFACCIONES

### SERVICIO TÉCNICO:

Para brindar mayor confianza al adquirir motobombas ALTAMIRA serie TX, contamos con personal capacitado para ofrecerle servicios de mantenimiento y reparación.

### REFACCIONES:

Respaldo permanente por un amplio inventario de refacciones originales para entrega inmediata.



### GRANDES VENTAJAS

#### Para una mejor eficiencia

##### Impulsores con nuevo diseño y soldadura laser



El nuevo diseño de impulsores asegura un flujo mejor guiado dentro del impulsor, reduciendo la turbulencia y las pérdidas por fricción, los impulsores son soldados por la más avanzada tecnología laser, la cual permite una incomparable exactitud.

#### Facilidad, seguridad y rapidez en el mantenimiento a la bomba

##### Sello mecánico tipo cartucho, en carburo de silicio



El sello mecánico especialmente diseñado incrementa la confiabilidad, y por ser tipo cartucho permite un mantenimiento y acceso sencillo.

##### Excelente diseño



El eje ranurado provee un adecuado posicionamiento y ajuste de los impulsores, eliminando el deslizamiento entre las superficies de contacto.

##### Juego de impulsores (Kit) de fácil recambio

Incluye impulsores, eje, tazones, bujes y espaciadores.



Preensamblado  
"Listo para instalarse"

##### Anillo flotante de sellado



El anillo flotante de sellado usado entre pasos, reduce fugas internas e incrementa la eficiencia de la bomba.

#### TXE

(Acero inoxidable 304)

SERIES: T0.6XE a T13XE



#### TX

(Base en hierro vaciado)

SERIES: T21X a T41X



#### TXN

(Acero inoxidable 316)



Nota: Modelos TXN sobre pedido



# COMPONENTES PRINCIPALES (VERSIÓN TXE)

## ALTAMIRA® Serie TX

### Componentes principales fabricados en acero inoxidable.

- 1 Tapa de ventilador en acero para mayor resistencia
- 2 Motor **ALTAMIRA EFICIENCIA PREMIUM** cerrado enfriado por ventilador (TCCV). Acoplamiento IEC. Aislamiento clase F (para alta temperatura). Protección IP55
- 3 Cubierta protectora de cople y eje (acero inoxidable 304)
- 4 Tornillo de purga de aire (acero inoxidable 304)
- 5 Tirantes muy robustos fabricados (acero inoxidable 304)
- 6 7 Impulsores, distanciadores y difusores (acero inoxidable 304)
- 8 Tapón de drenado (acero inoxidable 304)
- 9 Pie de bomba (hierro vaciado)
- 10 Bridas (hierro vaciado)
- 11 Base de cuerpo de bomba (acero inoxidable 304)
- 12 Manga externa (acero inoxidable 304)
- 13 Cubierta superior de cuerpo de bomba (acero inoxidable 304)
- 14 Sello mecánico tipo cartucho en carburo de silicio
- 15 Eje y cople (acero inoxidable 431)
- 16 Soporte superior de bomba (hierro vaciado)
- 17 Caja de conexiones de motor en aluminio

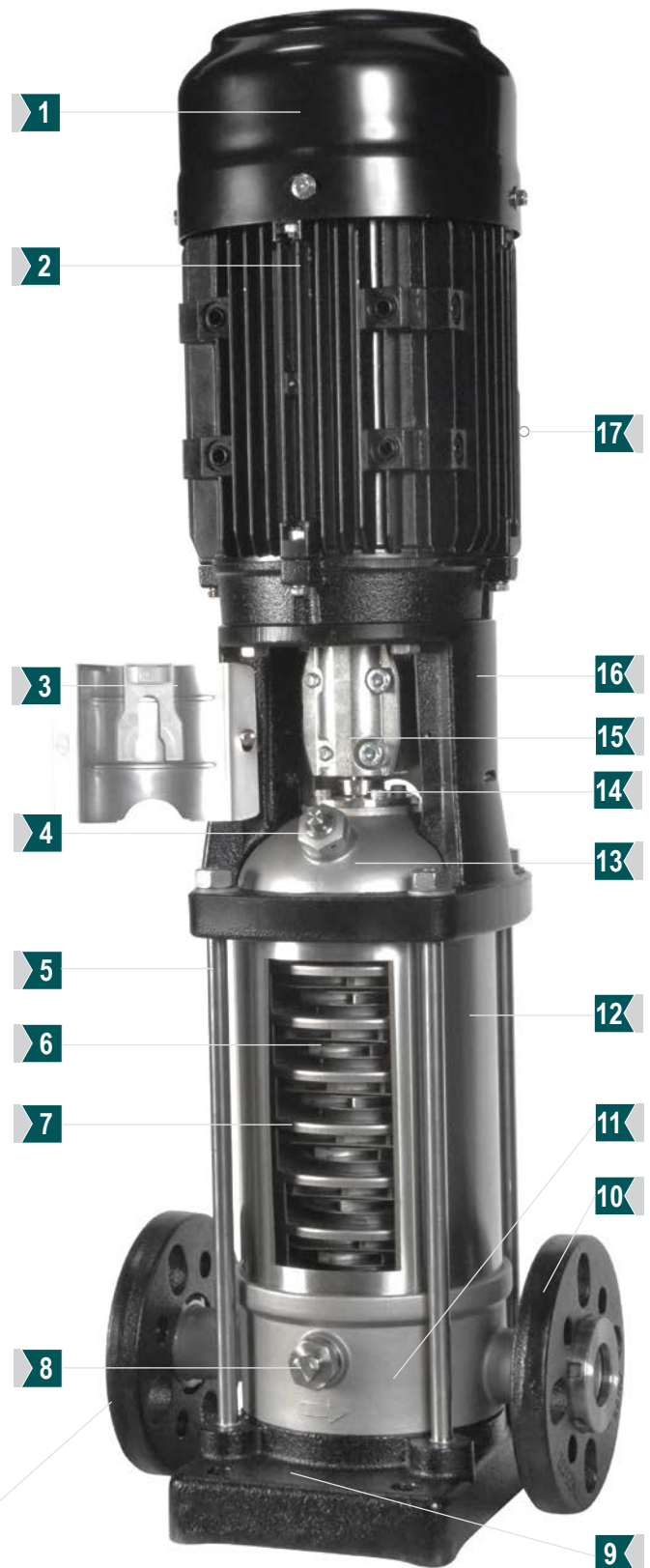

Las motobombas **ALTAMIRA serie TX/TXE** por ser multi-etapas verticales nos permiten ahorrar espacio y además facilitan la instalación por contar con un diseño de succión y descarga en línea.



## RANGOS DE OPERACIÓN TX / TXE / TXN

Las motobombas multietapas verticales ALTAMIRA serie TX están disponibles en 12 rangos de flujo, más de 165 rangos de presión y con potencias desde 1/2 hasta 100HP, asegurando al consumidor que encontrará la más adecuada a su necesidad.

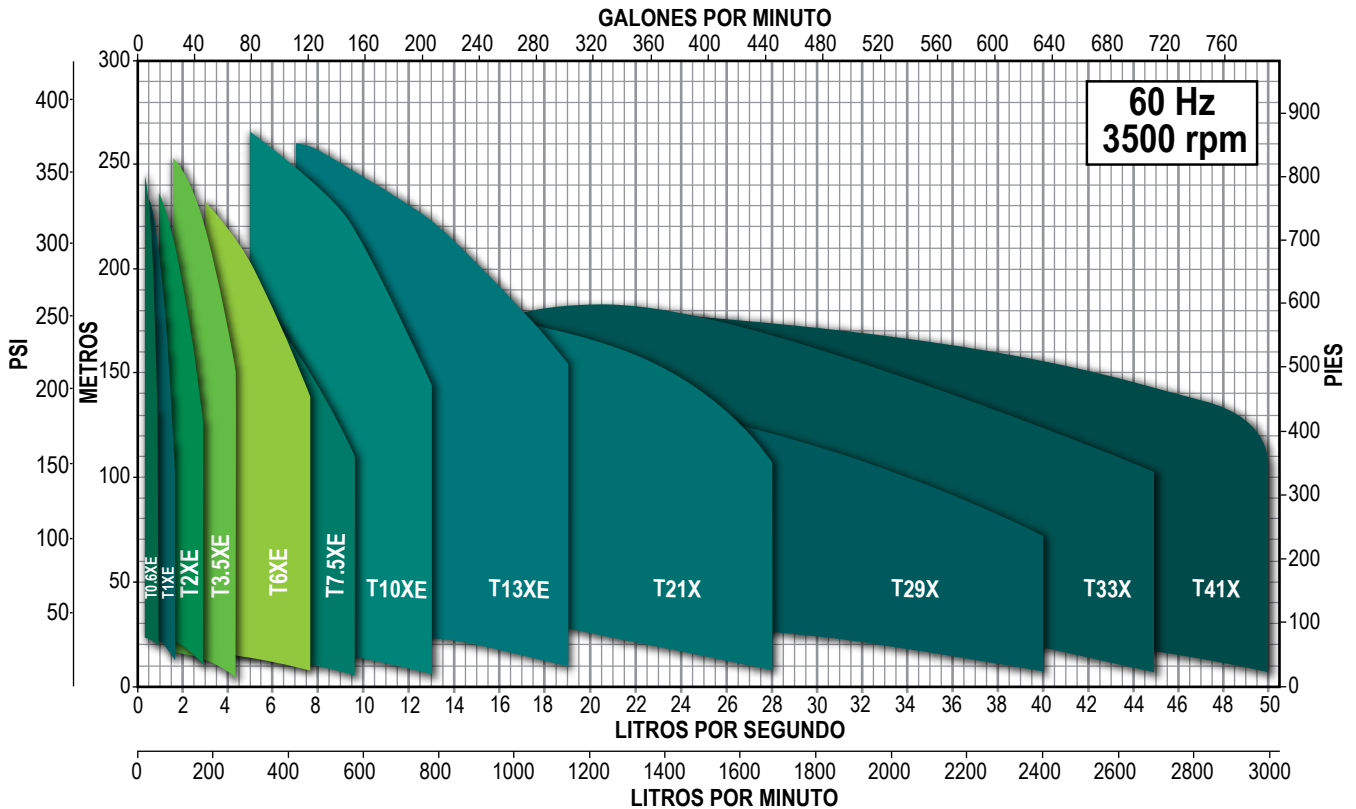

SERIE	CAUDAL NOMINAL		RANGO DE OPERACIÓN		RANGO DE POTENCIA HP
	LPS	GPM	LPS	GPM	
T0.6XE	0.6	9.5	0.2 - 0.8	3.1 - 12.6	0.5 - 4
T1XE	1	15.8	0.4 - 1.5	6.3 - 23.7	0.5 - 5.5
T2XE	2	31.7	0.8 - 2.7	12.6 - 42.7	0.75 - 10
T3.5XE	3.5	55.5	1.6 - 4.3	25.3 - 68.1	1 - 15
T6XE	6	95.1	3 - 7.7	47.5 - 122	2 - 25
T7.5XE	7.5	118	3 - 9.6	47.5 - 152	3 - 25
T10XE	10	158	5 - 13	79.2 - 26	3 - 40
T13XE	13	206	7 - 19	110 - 301	7.5 - 60
T21X	21	332	10 - 28	158 - 443	10 - 60
T29X	29	459	15 - 40	237 - 634	15 - 60
T33X	33	523	16 - 45	253 - 713	25 - 100
T41X	41	649	21 - 50	332 - 792	25 - 100

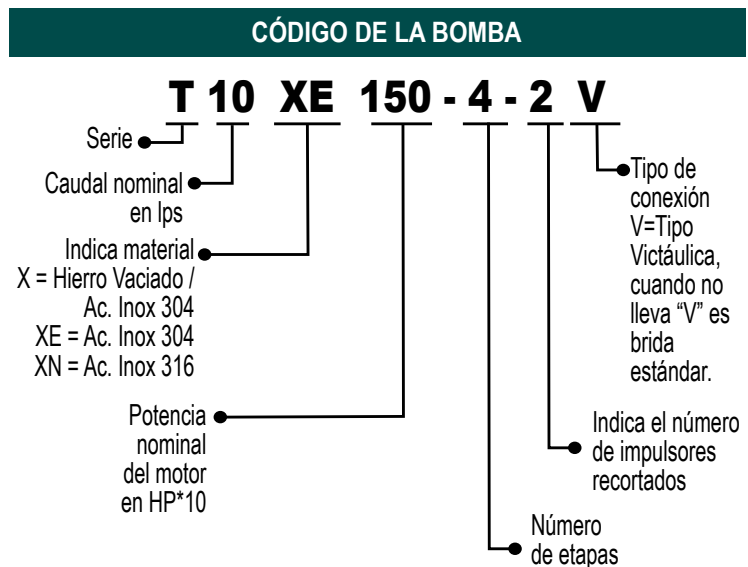

## SERIE T0.6XE (para 0.6 lps)

- Impulsores, difusores, tazones, camisa, eje y cople en acero inoxidable
- Sello mecánico tipo cartucho en carburo de silicio
- Rango de temperatura de operación del agua a bombear desde -15 °C a 120 °C
- Motor ALTAMIRA EFICIENCIA PREMIUM cerrado enfriado por ventilador (TCCV)
  - Aislamiento clase F
  - Protección IP 55
  - Temperatura ambiente 50 °C
  - Acoplamiento IEC 60 Hz / 3,500 RPM (2 polos)
- Máxima eficiencia: gasto 0.6 lps (9.5 gpm)



## Enerwell® ARRANCADOR

ARRANCADOR A TENSIÓN PLENA  
EN GABINETE PLÁSTICO

RANGOS DE AMPERAJE

1.6 - 32 A

AMPLIO RANGO DE POTENCIAS

1/2 - 25 HP

ENSAMBLADO EN

MÉXICO



SOLO  
MOTOBOMBA

SOLO  
ARRANCADOR

CÓDIGO DE MOTOBOMBA	HP	KW	MÁXIMA EFICIENCIA CARGA (m)	FASES X VOLTS	AMP. A PLENA CARGA		PESO NETO (kg) DE MOTOBOMBA	*CÓDIGO DE ARRANCADOR SUGERIDO		
					220 / 440	TXE / TXN Brida DIN				
T0.6XE05-2/P324	1/2	0.37	12	3 x 220 / 440	1.7/1.0		25.8	AEWTP 1.6-2.5/220	<input type="checkbox"/>	<input type="checkbox"/>
T0.6XE05-3/P324			19				26.8	AEWTP 1.6-2.5/220	<input type="checkbox"/>	<input type="checkbox"/>
T0.6XE05-4/P324			25				26.8	AEWTP 1.6-2.5/220	<input type="checkbox"/>	<input type="checkbox"/>
T0.6XE07-5/P324	3/4	0.55	32		2.4/1.4	28.9	28.9	AEWTP 1.6-2.5/220	<input type="checkbox"/>	<input type="checkbox"/>
T0.6XE07-6/P324			38				28.9	AEWTP 1.6-2.5/220	<input type="checkbox"/>	<input type="checkbox"/>
T0.6XE10-7/P324	1	0.75	46		3.1/1.8	32.9	32.9	AEWTP 2.5-4/220	<input type="checkbox"/>	<input type="checkbox"/>
T0.6XE10-8/P324			52				33.9	AEWTP 2.5-4/220	<input type="checkbox"/>	<input type="checkbox"/>
T0.6XE10-9/P324			59				33.9	AEWTP 2.5-4/220	<input type="checkbox"/>	<input type="checkbox"/>
T0.6XE15-10/P324	1.5	1.1	66		4.0/2.0	41.3	41.3	AEWTP 4-6/220	<input type="checkbox"/>	<input type="checkbox"/>
T0.6XE15-11/P324			72				41.3	AEWTP 4-6/220	<input type="checkbox"/>	<input type="checkbox"/>
T0.6XE15-12/P324			79				42.3	AEWTP 4-6/220	<input type="checkbox"/>	<input type="checkbox"/>
T0.6XE15-13/P324			85				42.3	AEWTP 4-6/220	<input type="checkbox"/>	<input type="checkbox"/>
T0.6XE20-15/P324	2	1.5	101		5.7/3.1	54.3	54.3	AEWTP 5.5-8/220	<input type="checkbox"/>	<input type="checkbox"/>
T0.6XE20-17/P324			114				55.3	AEWTP 5.5-8/220	<input type="checkbox"/>	<input type="checkbox"/>
T0.6XE30-19/P324	3	2.2	131		8.1/4.2	61.3	61.3	AEWTP 7-10/220	<input type="checkbox"/>	<input type="checkbox"/>
T0.6XE30-21/P324			142	62.3			AEWTP 7-10/220	<input type="checkbox"/>	<input type="checkbox"/>	
T0.6XE30-23/P324			156	63.3			AEWTP 7-10/220	<input type="checkbox"/>	<input type="checkbox"/>	
T0.6XE30-25/P324			169	64.3			AEWTP 7-10/220	<input type="checkbox"/>	<input type="checkbox"/>	
T0.6XE40-27/P324	4	3	185	11/5.6	78.6	78.6	AEWTP 9-13/220	<input type="checkbox"/>	<input type="checkbox"/>	

NOTA: Para una adecuada protección y arranque de los motores trifásicos se recomienda instalar un arrancador **ENERWELL®**

\*Arrancador sugerido de acuerdo a la relación de potencias y voltajes más comunes. Por favor seleccione el arrancador adecuado de acuerdo al voltaje disponible, la corriente consumida por el motor y el tipo de arranque deseado.

Las bombas **ALTAMIRA serie TXE** están disponibles sobre pedido en versión **TXN** (acero inoxidable 316).

Los motores de 1 HP a 3 HP están disponibles en voltaje monofásicos favor de consultar precios en la página 110.



### QUIERO COMPRAR

Ahora tus compras a un clic de distancia, solo inicia sesión y selecciona los equipos que requieras

**Juego de contrabridas para motobombas ALTAMIRA serie TX (incluyen tornillos y tuercas)**

**Material de construcción:**

Bridas: Hierro vaciado  
Tornillos y tuercas: Acero inoxidable 304

**Material de construcción:**  
Bridas, tornillos y tuercas en acero inoxidable 304

### KIT DE CONTRABRIDAS (venta por separado)

CÓDIGO	CONEXIONES		TIPO DE CONEXIÓN	MATERIAL DE CONSTRUCCIÓN	INCLUYE
	SUCCIÓN	DESCARGA			
KB-DN32	1.25"	1.25"	Rosca NPT	Hierro vaciado	Tornillos, tuercas, arandelas, empaques y contrabridas
KB-DN32SS				Acero inox. 304	

NOTA: Se recomienda el uso de nuestras contrabridas para una adecuada instalación.

### Serie T0.6XE

0.6 lps / 36 lpm / 9.5 gpm

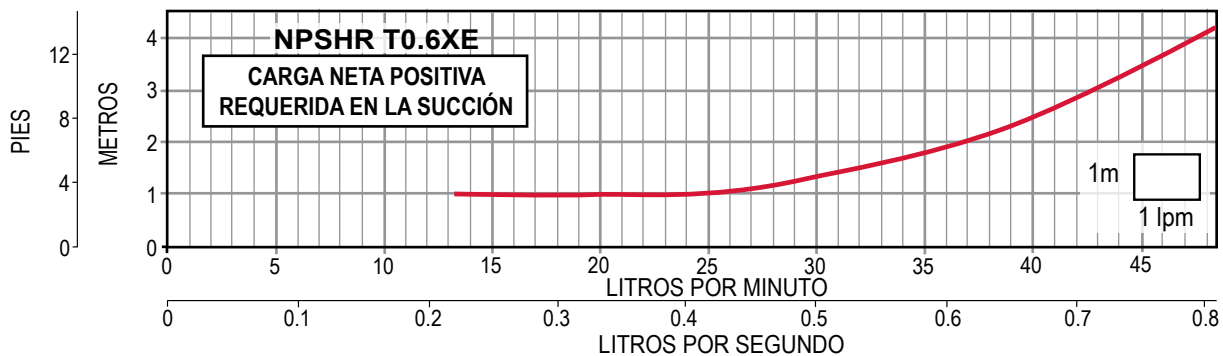
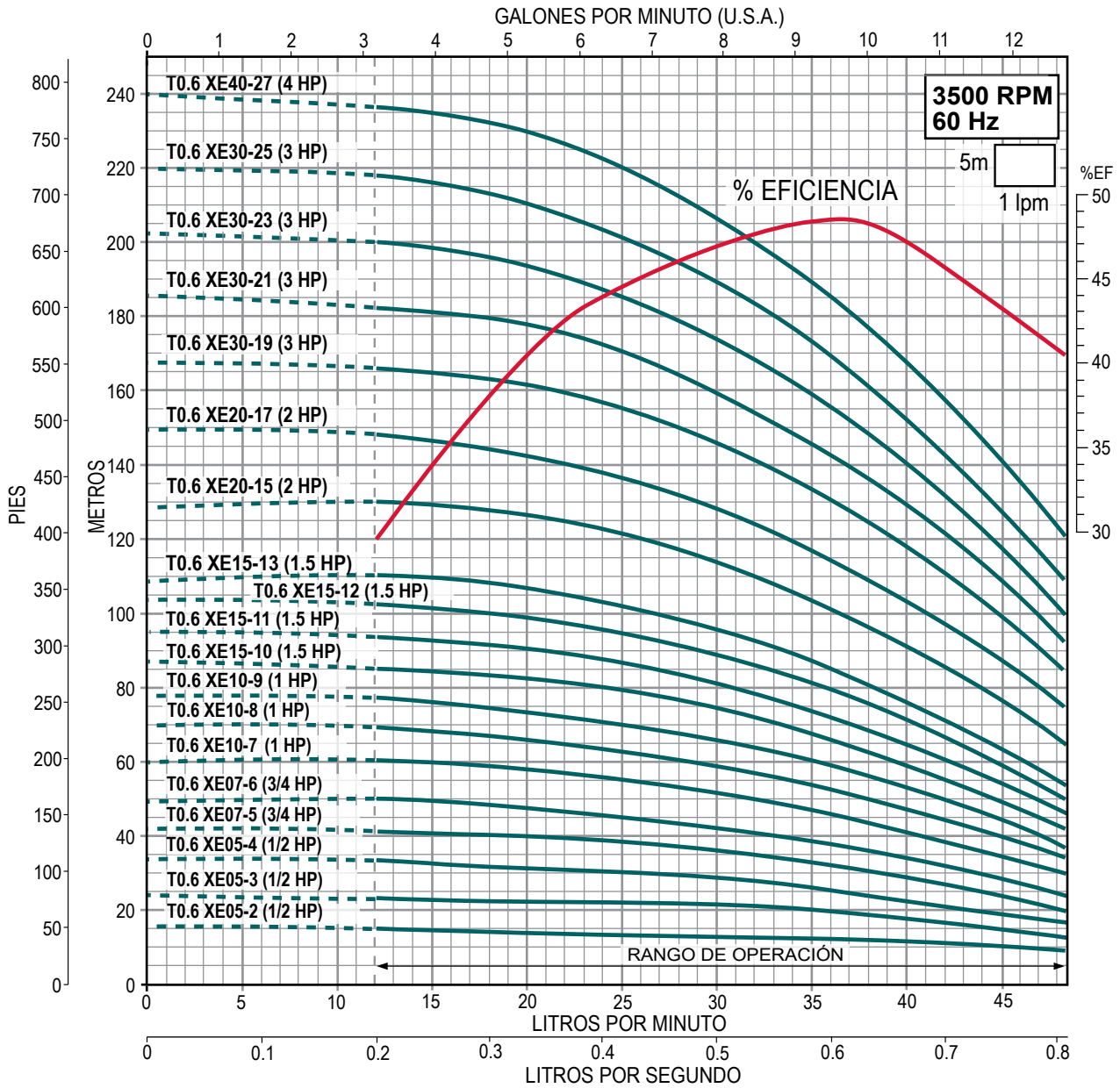

## SERIE T1XE (para 1 lps)



- Impulsores, difusores, tazones, camisa, eje y cople en acero inoxidable
- Sello mecánico tipo cartucho en carburo de silicio
- Rango de temperatura de operación del agua a bombear desde -15 °C a 120 °C
- Motor ALTAMIRA EFICIENCIA PREMIUM cerrado enfriado por ventilador (TCCV)
  - Aislamiento clase F
  - Protección IP 55
  - Temperatura ambiente 50 °C
  - Acoplamiento IEC 60 Hz / 3,500 RPM (2 polos)
- Máxima eficiencia: gasto 1 lps (15.8 gpm)



### ARRANCADOR

ARRANCADOR A TENSIÓN PLENA EN GABINETE PLÁSTICO

RANGOS DE AMPERAJE  
**1.6 - 32 A**

AMPLIO RANGO DE POTENCIAS  
**1/2 - 25 HP**

ENSAMBLADO EN  
**MÉXICO**



CÓDIGO DE MOTOBOMBA	HP	KW	MÁXIMA EFICIENCIA CARGA (m)	FASES X VOLTS	AMP. A PLENA CARGA		*CÓDIGO DE ARRANCADOR SUGERIDO		
					220 / 440	Brida DIN			
T1XE05-2/P324	1/2	0.37	12	3 x 220 / 440	1.7/1.0	25.8	AEWTP 1.6-2.5/220		
T1XE07-3/P324	3/4	0.55	19		2.4/1.4	27.9	AEWTP 1.6-2.5/220		
T1XE07-4/P324			26		28.9	AEWTP 1.6-2.5/220			
T1XE10-5/P324	1	0.75	33		3.1/1.8	31.9	AEWTP 2.5-4/220		
T1XE15-6/P324	1.5	1.1	41		4.0/2.0	39.3	AEWTP 4-6/220		
T1XE15-7/P324			47				AEWTP 4-6/220		
T1XE15-8/P324			53				AEWTP 4-6/220		
T1XE20-9/P324			62				AEWTP 5.5-8/220		
T1XE20-10/P324	2	1.5	71		5.7/3.1	52.3	AEWTP 5.5-8/220		
T1XE20-11/P324			76				AEWTP 5.5-8/220		
T1XE30-12/P324	3	2.2	82		8.1/4.2	59.3	AEWTP 7-10/220		
T1XE30-13/P324			91				AEWTP 7-10/220		
T1XE30-15/P324			105				AEWTP 7-10/220		
T1XE30-17/P324			118				AEWTP 7-10/220		
T1XE40-19/P324	4	3	135		11.1/5.6	75.6	AEWTP 9-13/220		
T1XE40-21/P324			148				AEWTP 9-13/220		
T1XE40-23/P324			161				AEWTP 9-13/220		
T1XE55-25/P324			179				AEWTP 12-18/220		

NOTA: Para una adecuada protección y arranque de los motores trifásicos se recomienda instalar un arrancador **ENERWELL®**

\*Arrancador sugerido de acuerdo a la relación de potencias y voltajes más comunes. Por favor seleccione el arrancador adecuado de acuerdo al voltaje disponible, la corriente consumida por el motor y el tipo de arranque deseado.

Nota: Las bombas **ALTAMIRA serie TXE** están disponibles sobre pedido en versión **TXN** (acero inoxidable 316). Los motores de 1 HP a 3 HP están disponibles en voltaje monofásicos favor de consultar precios en la página 110.

**QUIERO COMPRAR**  
Ahora tus compras a un clic de distancia, solo inicia sesión y selecciona los equipos que requieras

**Juego de contrabridas para motobombas ALTAMIRA serie TX (incluyen tornillos y tuercas)**

**Material de construcción:**  
Bridas: Hierro vaciado  
Tornillos y tuercas: Acero inoxidable 304

**Material de construcción:**  
Bridas, tornillos y tuercas en acero inoxidable 304

### KIT DE CONTRABRIDAS (venta por separado)

CÓDIGO	CONEXIONES		TIPO DE CONEXIÓN	MATERIAL DE CONSTRUCCIÓN	INCLUYE
	SUCCIÓN	DESCARGA			
KB-DN32	1.25"	1.25"	Rosca NPT	Hierro vaciado	Tornillos, tuercas, arandelas, empaques y contrabridas
KB-DN32SS				Acero inox. 304	

NOTA: Se recomienda el uso de nuestras contrabridas para una adecuada instalación.

### Serie T1XE

1 lps / 60 lpm / 15.8 gpm

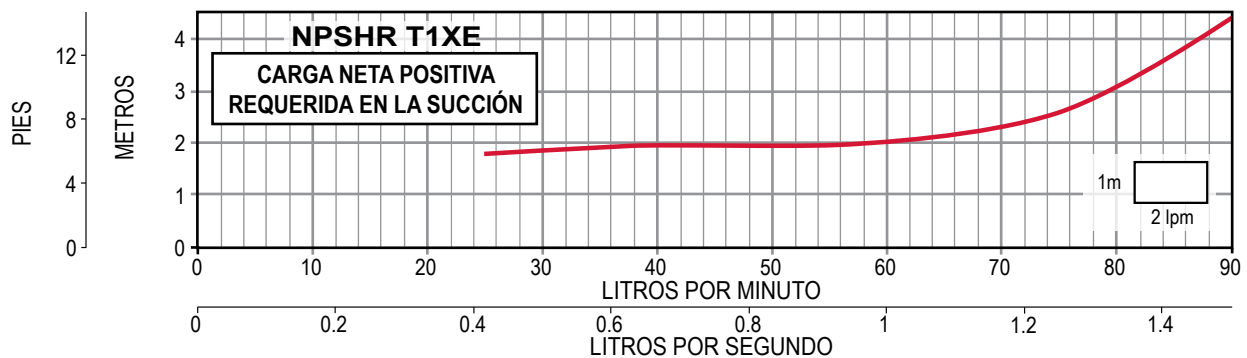
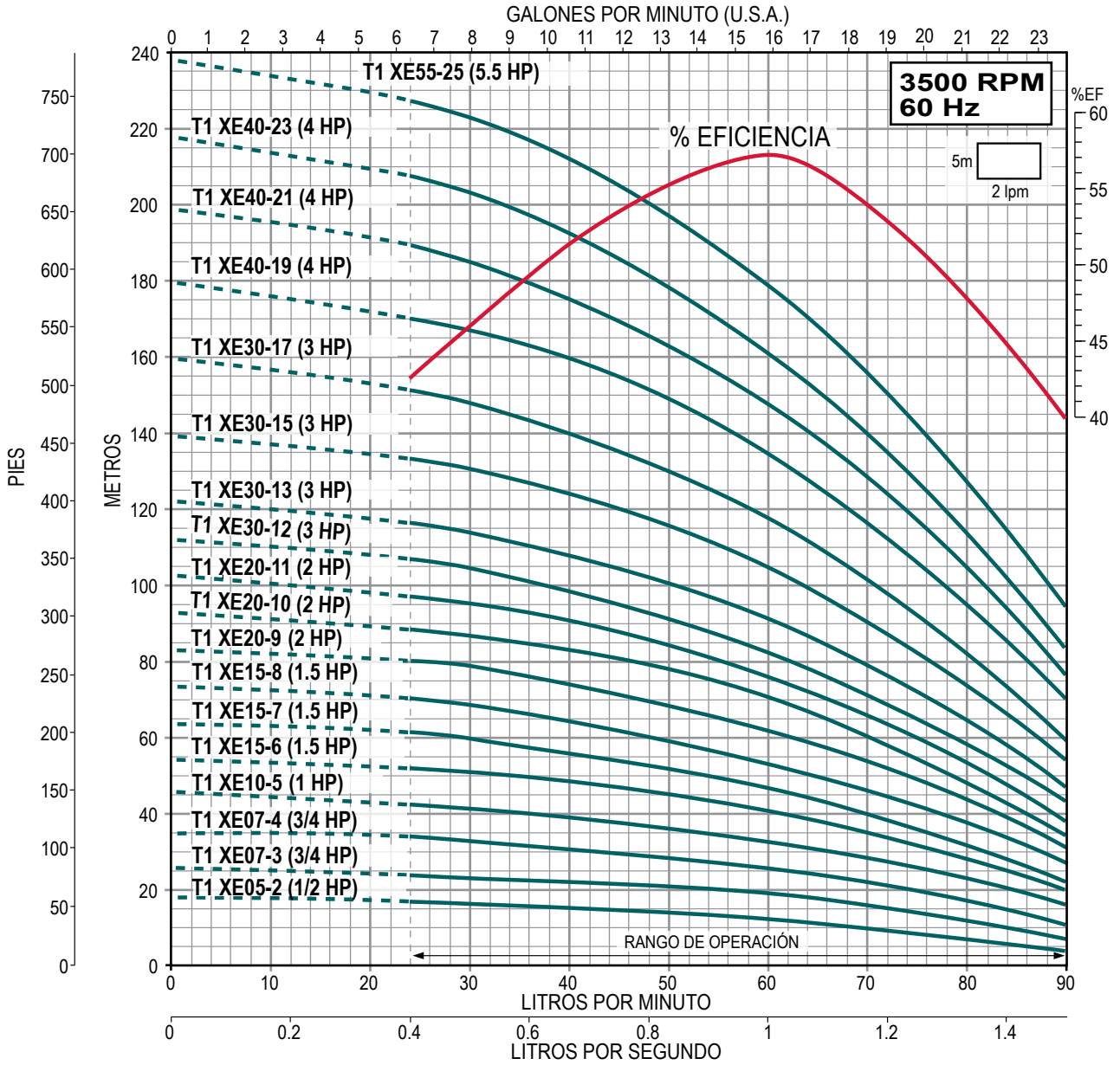

## SERIE T2XE (para 2 lps)

- Impulsores, difusores, tazones, camisa, eje y cople en acero inoxidable
- Sello mecánico tipo cartucho en carburo de silicio
- Rango de temperatura de operación del agua a bombear desde -15 °C a 120 °C
- Motor ALTAMIRA EFICIENCIA PREMIUM cerrado enfriado por ventilador (TCCV)
  - Aislamiento clase F
  - Protección IP 55
  - Temperatura ambiente 50°C
  - Acoplamiento IEC 60 Hz / 3,500 RPM (2 polos)
- Máxima eficiencia: gasto 2 lps (31.7 gpm)



## Enerwell® ARRANCADOR

ARRANCADOR A TENSIÓN PLENA  
EN GABINETE PLÁSTICO

RANGOS DE  
AMPERAJE  
**1.6 - 32 A**

AMPLIO RANGO  
DE POTENCIAS  
**1/2 - 25 HP**



ENSAMBLADO EN  
**MÉXICO**

SOLO  
MOTOBOMBA

SOLO  
ARRANCADOR

CÓDIGO DE MOTOBOMBA	HP	KW	MÁXIMA EFICIENCIA CARGA (m)	FASES X VOLTS	AMP. A PLENA CARGA		*CÓDIGO DE ARRANCADOR SUGERIDO		
					220 / 440	TXE / TXN Brida DIN			
T2XE07-2/P324	3/4	0.55	9	3 x 220 / 440	2.4/1.4	27.9	AEWTP 1.6-2.5/220		
T2XE15-3/P324	1.5	1.1	16		4.0/2.0	38.3	AEWTP 4-6/220		
T2XE15-4/P324			23		39.3	AEWTP 4-6/220			
T2XE20-5/P324	2	1.5	31		5.7/3.1	51.3	AEWTP 5.5-8/220		
T2XE30-6/P324	3	2.2	40		8.1/4.2	58.3	AEWTP 7-10/220		
T2XE30-7/P324			47				AEWTP 7-10/220		
T2XE30-8/P324			53				AEWTP 7-10/220		
T2XE30-9/P324			61				AEWTP 7-10/220		
T2XE40-10/P324	4	3	69		11.1/5.6	73.6	AEWTP 9-13/220		
T2XE40-11/P324			76				AEWTP 9-13/220		
T2XE40-12/P324			84				AEWTP 9-13/220		
T2XE55-13/P324	5.5	4	94		14.3/7.6	84.5	AEWTP 12-18/220		
T2XE55-14/P324			100				AEWTP 12-18/220		
T2XE55-15/P324			106				AEWTP 12-18/220		
T2XE55-16/P324			115				AEWTP 12-18/220		
T2XE75-18/P324	7.5	5.5	131		19.2/9.8	123.6	AEWTP 17-25/220		
T2XE75-20/P324			144				AEWTP 17-25/220		
T2XE75-22/P324			160				AEWTP 17-25/220		
T2XE100-24/P324			10				7.5	176	25.4/12.8

NOTA: Para una adecuada protección y arranque de los motores trifásicos se recomienda instalar un arrancador ENERWELL®

\*Arrancador sugerido de acuerdo a la relación de potencias y voltajes más comunes. Por favor seleccione el arrancador adecuado de acuerdo al voltaje disponible, la corriente consumida por el motor y el tipo de arranque deseado.

Nota: Las bombas ALTAMIRA serie TXE están disponibles sobre pedido en versión TXN (acero inoxidable 316). Los motores de 1 HP a 3 HP están disponibles en voltaje monofásico favor de consultar precios en la página 110.

**QUIERO COMPRAR**  
Ahora tus compras a un clic de distancia, solo inicia sesión y selecciona los equipos que requieras

**Juego de contrabridas para motobombas ALTAMIRA serie TX (incluyen tornillos y tuercas)**

**Material de construcción:**  
Bridas: Hierro vaciado  
Tornillos y tuercas: Acero inoxidable 304

**Material de construcción:**  
Bridas, tornillos y tuercas en acero inoxidable 304

### KIT DE CONTRABRIDAS (venta por separado)

CÓDIGO	CONEXIONES		TIPO DE CONEXIÓN	MATERIAL DE CONSTRUCCIÓN	INCLUYE
	SUCCIÓN	DESCARGA			
KB-DN32	1.25"	1.25"	Rosca NPT	Hierro vaciado Acero inox. 304	Tornillos, tuercas, arandelas, empaques y contrabridas
KB-DN32SS					

NOTA: Se recomienda el uso de nuestras contrabridas para una adecuada instalación.

#### Serie T2XE

2 lps / 120 lpm / 31.7 gpm

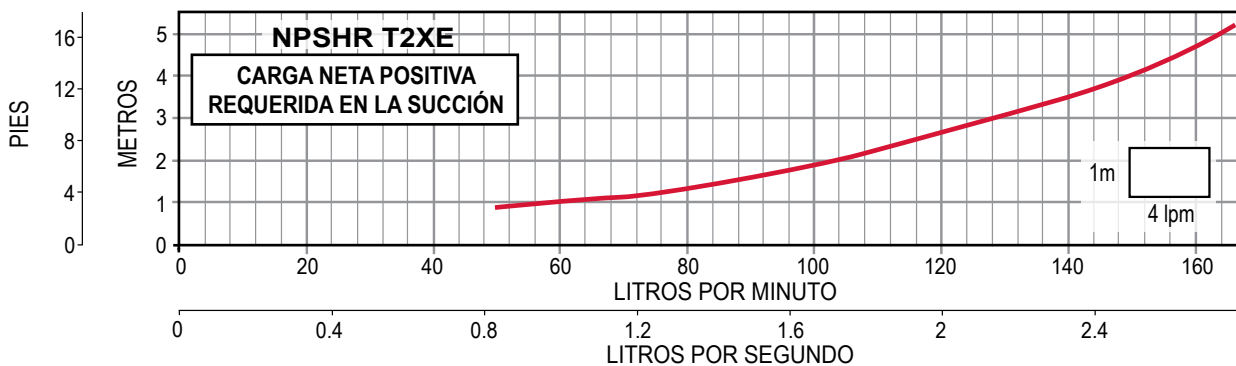
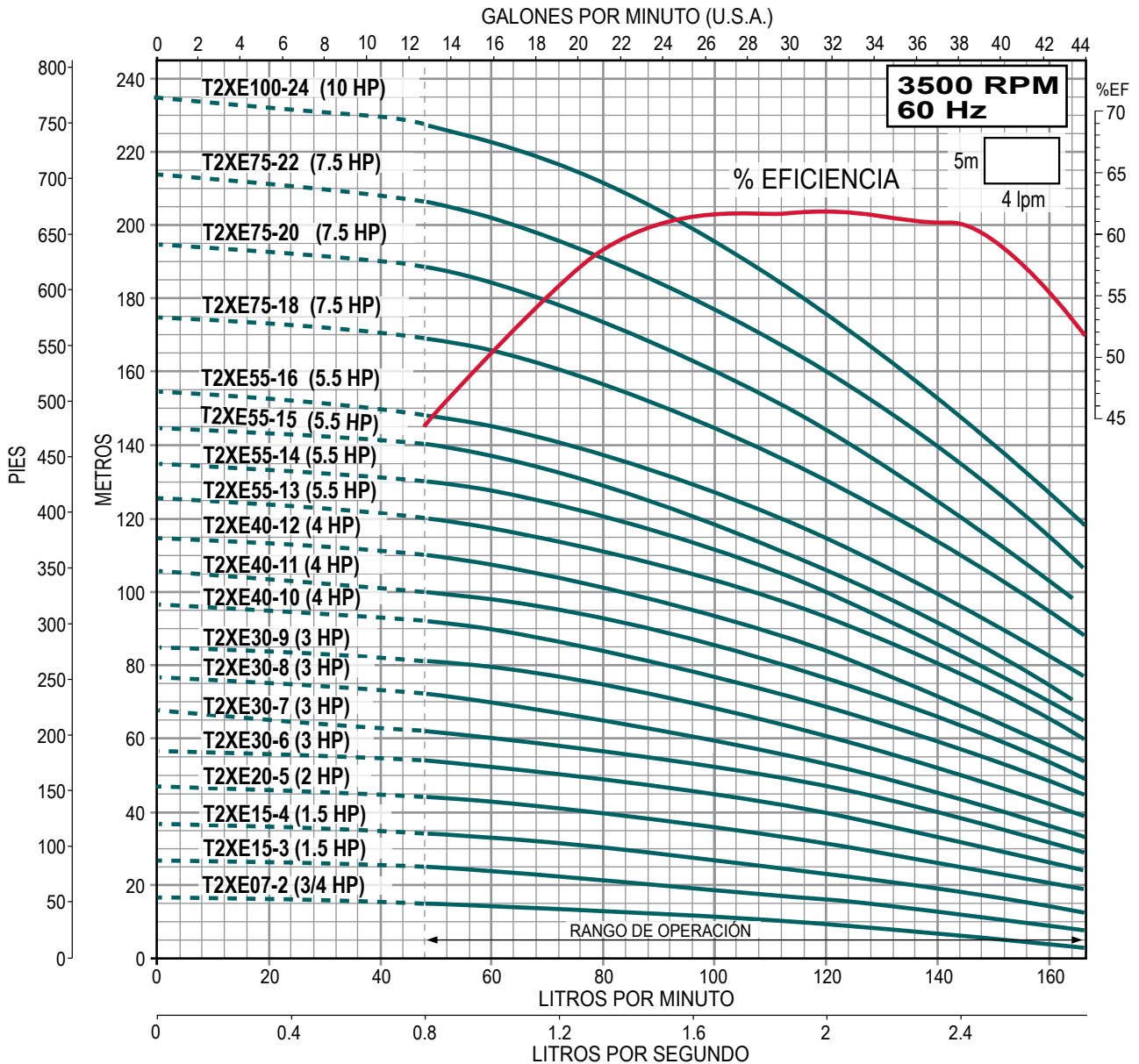

## Serie TX SERIE T3.5XE (para 3.5 lps)

- Impulsores, difusores, tazones, camisa, eje y cople en acero inoxidable
- Sello mecánico tipo cartucho en carburo de silicio
- Rango de temperatura de operación del agua a bombear desde -15 °C a 120 °C
- Motor ALTAMIRA EFICIENCIA PREMIUM cerrado enfriado por ventilador (TCCV)
  - Aislamiento clase F
  - Protección IP 55
  - Temperatura ambiente 50 °C
  - Acoplamiento IEC 60 Hz / 3,500 RPM (2 polos)
- Máxima eficiencia: gasto 3.5 lps (55.4 gpm)



### Enerwell® ARRANCADOR

**ARRANCADOR A TENSIÓN PLENA**

<b>EN GABINETE PLÁSTICO</b>  <b>RANGOS DE AMPERAJE</b> <b>1.6 - 32 A</b> <b>AMPLIO RANGO DE POTENCIAS</b> <b>1/2 - 25 HP</b>	<b>CON INTERRUPTOR TERMOMAGNÉTICO EN GABINETE METÁLICO</b>  <b>RANGOS DE AMPERAJE</b> <b>1.6 - 80 A</b> <b>AMPLIO RANGO DE POTENCIAS</b> <b>1/2 - 60 HP</b>
---	--

• CONFIABLES • MÚLTIPLES PROTECCIONES • ALTA CALIDAD • ALTA EFICIENCIA

MÉXICO



CÓDIGO DE MOTOBOMBA	HP	KW	MÁXIMA EFICIENCIA CARGA (m)	FASES X VOLTS	AMP. A PLENA CARGA		PESO NETO (kg) DE MOTOBOMBA TXE / TXN Breda DIN	*CÓDIGO DE ARRANCADOR SUGERIDO			
					220 / 440	220 / 440					
T3.5XE10-1/P324	1	0.75	9	3 x 220 / 440	3.1/1.8	34	34	AEWTP 2.5-4/220			
T3.5XE20-2/P324	2	1.5	19		5.7/3.1	44	44	AEWTP 5.5-8/220			
T3.5XE30-3/P324	3	2.2	31		8.1/4.2	48	48	AEWTP 7-10/220			
T3.5XE40-4/P324	4	3	43		11.1/5.6	56	56	AEWTP 9-13/220			
T3.5XE40-5/P324			53					57	AEWTP 9-13/220		
T3.5XE55-6/P324	5.5	4	66		14.3/7.6	61	61	AEWTP 12-18/220			
T3.5XE75-7/P324	7.5	5.5	79		19.2/9.8	90	90	AEWTP 17-25/220			
T3.5XE75-8/P324			90					91	AEWTP 17-25/220		
T3.5XE75-9/P324			101					92	AEWTP 17-25/220		
T3.5XE100-10/P324	10	7.5	113		25.4/12.8	101	101	AEWTP 23-32/220			
T3.5XE100-12/P324			135					103	AEWTP 23-32/220		
T3.5XE150-14/P324	15	11	161		36.3/18.1	143	143	AEWTP 30-40/220I			
T3.5XE150-16/P324			184					145	AEWTP 30-40/220I		
T3.5XE150-17/P324			195					146	AEWTP 30-40/220I		

NOTA: Para una adecuada protección y arranque de los motores trifásicos se recomienda instalar un arrancador **ENERWELL®**  
 \*Arrancador sugerido de acuerdo a la relación de potencias y voltajes más comunes. Por favor seleccione el arrancador adecuado de acuerdo al voltaje disponible, la corriente consumida por el motor y el tipo de arranque deseado.  
 Nota: Las bombas **ALTAMIRA serie TXE** están disponibles sobre pedido en versión **TXN** (acero inoxidable 316).

QUIERO COMPRAR

Ahora tus compras a un clic de distancia, solo inicia sesión y selecciona los equipos que requieras

Juego de contrabridas para motobombas ALTAMIRA serie TX (incluyen tornillos y tuercas)

**Material de construcción:**  
 Bridas: Hierro vaciado  
 Tornillos y tuercas: Acero inoxidable 304

**Material de construcción:**  
 Bridas, tornillos y tuercas en acero inoxidable 304

### KIT DE CONTRABRIDAS (venta por separado)

CÓDIGO	CONEXIONES		TIPO DE CONEXIÓN	MATERIAL DE CONSTRUCCIÓN	INCLUYE
	SUCCIÓN	DESCARGA			
KB-DN40	1.5"	1.5"	Rosca NPT	Hierro vaciado	Tornillos, tuercas, arandelas, empaques y contrabridas
KB-DN40SS				Acero inox. 304	

NOTA: Se recomienda el uso de nuestras contrabridas para una adecuada instalación.

### Serie T3.5XE

3.5 lps / 210 lpm / 55.4 gpm

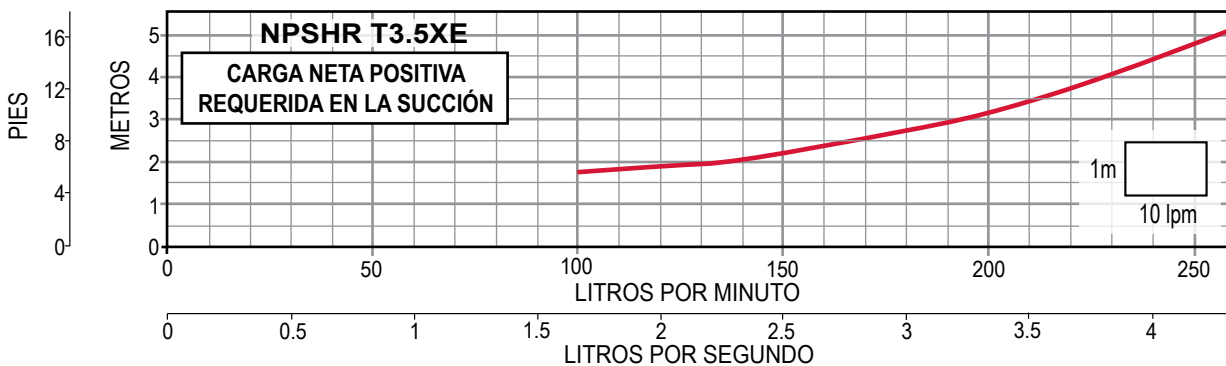
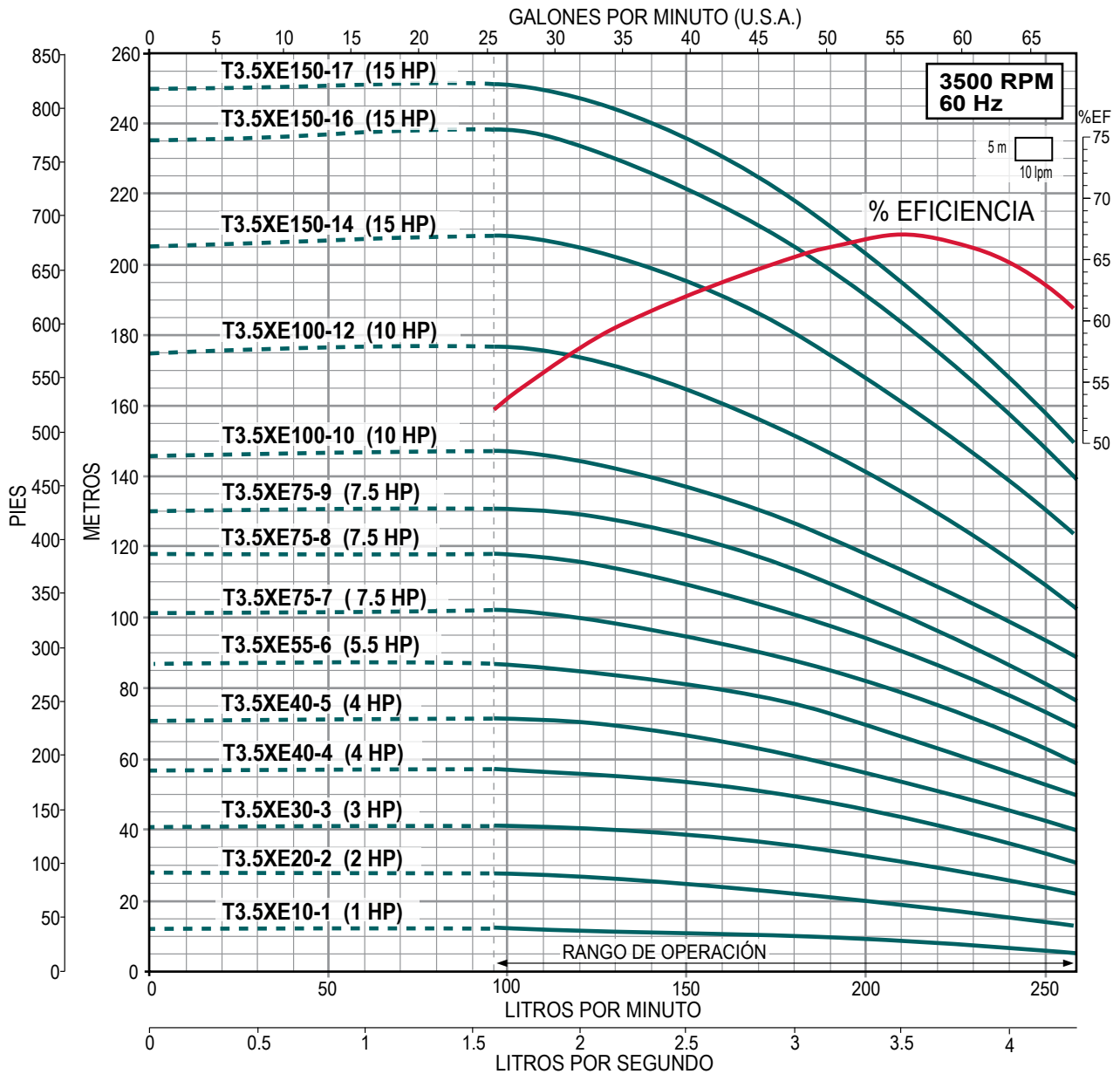

- Impulsores, difusores, tazones, camisa, eje y cople en acero inoxidable
- Sello mecánico tipo cartucho en carburo de silicio
- Rango de temperatura de operación del agua a bombear desde -15 °C a 120 °C
- Motor ALTAMIRA EFICIENCIA PREMIUM cerrado enfriado por ventilador (TCCV)
  - Aislamiento clase F
  - Protección IP 55
  - Temperatura ambiente 50 °C
  - Acoplamiento IEC 60 Hz / 3,500 RPM (2 polos)
- Máxima eficiencia: gasto 6 lps (95.1 gpm)



### ARRANCADOR

ARRANCADOR A TENSIÓN PLENA

<b>EN GABINETE PLÁSTICO</b>  RANGOS DE AMPERAJE <b>1.6 - 32 A</b> AMPLIO RANGO DE POTENCIAS <b>1/2 - 25 HP</b>	<b>CON INTERRUPTOR TERMOMAGNÉTICO EN GABINETE METÁLICO</b>  RANGOS DE AMPERAJE <b>1.6 - 80 A</b> AMPLIO RANGO DE POTENCIAS <b>1/2 - 60 HP</b>
---	--

• CONFIABLES • MÚLTIPLES PROTECCIONES  
• ALTA CALIDAD • ALTA EFICIENCIA

**MÉXICO**



CÓDIGO DE MOTOBOMBA	HP	KW	MÁXIMA EFICIENCIA CARGA (m)	FASES X VOLTS	AMP. A PLENA CARGA		PESO NETO (kg) DE MOTOBOMBA	*CÓDIGO DE ARRANCADOR SUGERIDO			
					220 / 440	TXE / TXN					
T6XE20-1/P324	2	1.5	11	3 x 220 / 440	5.7/3.1	62.3	62.3	AEWTP 5.5-8/220			
T6XE40-2/P324	4	3	29		11.1/5.6	81.6	81.6	AEWTP 9-13/220			
T6XE55-3/P324	5.5	4	44		14.3/7.6	92.5	92.5	AEWTP 12-18/220			
T6XE75-4/P324	7.5	5.5	60		19.2/9.8	137.6	137.6	AEWTP 17-25/220			
T6XE100-5/P324	10	7.5	76		25.4/12.8	154.3	154.3	AEWTP 23-32/220			
T6XE150-6/P324	15	11	93		36.3/18.1	219	220	AEWTP 30-40/220I			
T6XE150-7/P324			108					220	AEWTP 30-40/220I		
T6XE150-8/P324			122					221	AEWTP 30-40/220I		
T6XE200-9/P324	20	15	140		48.5/23.5	245	246	AEWTP 37-50/220I			
T6XE200-10/P324			156					246	AEWTP 37-50/220I		
T6XE250-12/P324	25	18.5	189	59.7/28.5	306	306	AEWTP 23-32/440				

NOTA: Para una adecuada protección y arranque de los motores trifásicos se recomienda instalar un arrancador **ENERWELL®**  
 \*Arrancador sugerido de acuerdo a la relación de potencias y voltajes más comunes. Por favor seleccione el arrancador adecuado de acuerdo al voltaje disponible, la corriente consumida por el motor y el tipo de arranque deseado.  
 Nota: Las bombas **ALTAMIRA serie TXE** están disponibles sobre pedido en versión **TXN** (acero inoxidable 316).

**QUIERO COMPRAR**  
 Ahora tus compras a un clic de distancia, solo inicia sesión y selecciona los equipos que requieras

**Juego de contrabridas para motobombas ALTAMIRA serie TX (incluyen tornillos y tuercas)**

**Material de construcción:**  
 Bridas: Hierro vaciado  
 Tornillos y tuercas: Acero inoxidable 304

**Material de construcción:**  
 Bridas, tornillos y tuercas en acero inoxidable 304

### KIT DE CONTRABRIDAS (venta por separado)

CÓDIGO	CONEXIONES		TIPO DE CONEXIÓN	MATERIAL DE CONSTRUCCIÓN	INCLUYE
	SUCCIÓN	DESCARGA			
KB-DN50	2"	2"	Rosca NPT	Hierro vaciado	Tornillos, tuercas, arandelas, empaques y contrabridas
KB-DN50SS				Acero inox. 304	

NOTA: Se recomienda el uso de nuestras contrabridas para una adecuada instalación.

### Serie T6XE

6 lps / 360 lpm / 95.1 gpm

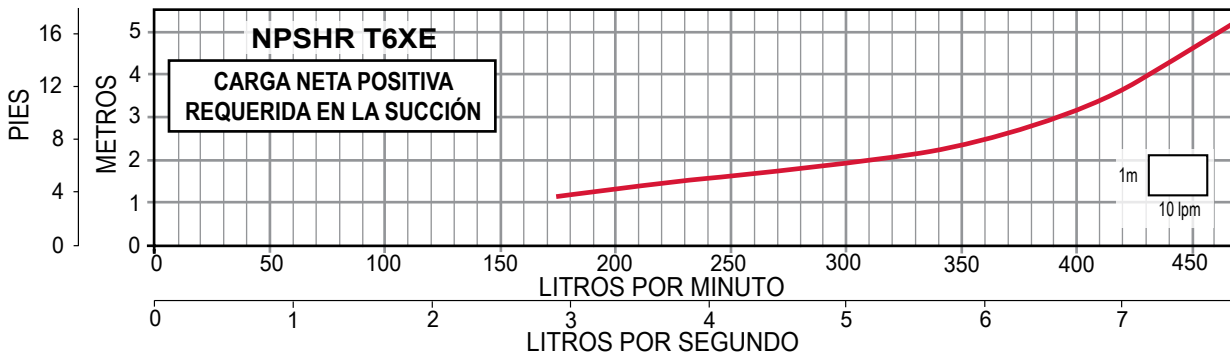
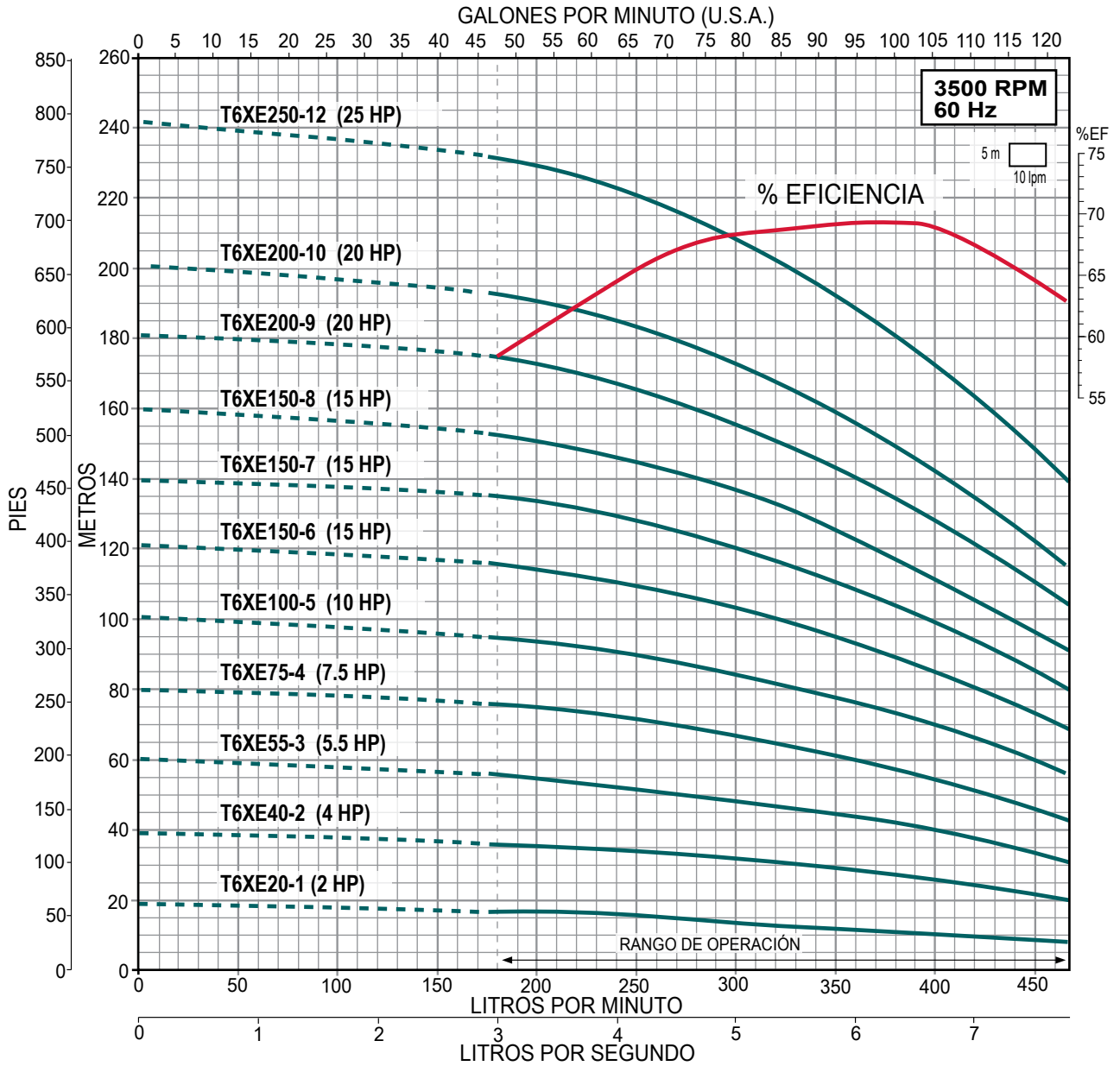

# ALTAMIRA® MOTOBOMBAS MULTIETAPAS VERTICALES

Serie **TX**

## SERIE T7.5XE (para 7.5 lps)

- Impulsores, difusores, tazones, camisa, eje y cople en acero inoxidable
- Sello mecánico tipo cartucho en carburo de silicio
- Rango de temperatura de operación del agua a bombear desde -15 °C a 120 °C
- Motor ALTAMIRA EFICIENCIA PREMIUM cerrado enfriado por ventilador (TCCV)
  - Aislamiento clase F
  - Protección IP 55
  - Temperatura ambiente 50 °C
  - Acoplamiento IEC 60 Hz / 3,500 RPM (2 polos)
- Máxima eficiencia: gasto 7.5 lps (118.8 gpm)

**2**  
AÑOS  
DE GARANTÍA



Certificado bajo la NOM-001-SCFI-2012  
**NOM**  
En motores desde 1 hasta 100 HP

### Enerwell® ARRANCADOR

ARRANCADOR A TENSIÓN PLENA

EN GABINETE PLÁSTICO



RANGOS DE AMPERAJE  
**1.6 - 32 A**

AMPLIO RANGO DE POTENCIAS  
**1/2 - 25 HP**

CON INTERRUPTOR TERMOMAGNÉTICO EN GABINETE METÁLICO



RANGOS DE AMPERAJE  
**1.6 - 80 A**

AMPLIO RANGO DE POTENCIAS  
**1/2 - 60 HP**

• CONFIABLES - MÚLTIPLES PROTECCIONES  
• ALTA CALIDAD - ALTA EFICIENCIA

REGISTRADO EN MEXICO

SOLO MOTOBOMBA

SOLO ARRANCADOR

CÓDIGO DE MOTOBOMBA	HP	KW	MÁXIMA EFICIENCIA CARGA (m)	FASES X VOLTS	AMP. A PLENA CARGA		PESO NETO (kg) DE MOTOBOMBA	*CÓDIGO DE ARRANCADOR SUGERIDO		
					220 / 440	Brida DIN				
T7.5XE30-1/P324	3	2.2	12	3 x 220 / 440	8.1/4.2	68.3	68.3	AEWTP 7-10/220	<input type="checkbox"/>	<input type="checkbox"/>
T7.5XE55-2/P324	5.5	4	29		14.3/7.6	94.5	94.5	AEWTP 12-18/220	<input type="checkbox"/>	<input type="checkbox"/>
T7.5XE75-3/P324	7.5	5.5	46		19.2/9.8	103.6	103.6	AEWTP 17-25/220	<input type="checkbox"/>	<input type="checkbox"/>
T7.5XE100-4/P324	10	7.5	61		25.4/12.8	153.3	153.3	AEWTP 23-32/220	<input type="checkbox"/>	<input type="checkbox"/>
T7.5XE150-5/P324	15	11	79		36.3/18.1	217	217	AEWTP 30-40/220I	<input type="checkbox"/>	<input type="checkbox"/>
T7.5XE150-6/P324			96					219	AEWTP 30-40/220I	<input type="checkbox"/>
T7.5XE200-7/P324	20	15	112		48.5/23.5	242	242	AEWTP 37-50/220I	<input type="checkbox"/>	<input type="checkbox"/>
T7.5XE200-8/P324			129					243	AEWTP 37-50/220I	<input type="checkbox"/>
T7.5XE250-10/P324	25	18.5	163		59.7/28.5	303	303	AEWTP 23-32/440	<input type="checkbox"/>	<input type="checkbox"/>

NOTA: Para una adecuada protección y arranque de los motores trifásicos se recomienda instalar un arrancador **ENERWELL®** \*Arrancador sugerido de acuerdo a la relación de potencias y voltajes más comunes. Por favor seleccione el arrancador adecuado de acuerdo al voltaje disponible, la corriente consumida por el motor y el tipo de arranque deseado.  
**Nota:** Las bombas **ALTAMIRA serie TXE** están disponibles sobre pedido en versión **TXN** (acero inoxidable 316).

**QUIERO COMPRAR**  
Ahora tus compras a un clic de distancia, solo inicia sesión y selecciona los equipos que requieras

**Juego de contrabridas para motobombas ALTAMIRA serie TX (incluyen tornillos y tuercas)**

**Material de construcción:**  
Bridas: Hierro vaciado  
Tornillos y tuercas: Acero inoxidable 304

**Material de construcción:**  
Bridas, tornillos y tuercas en acero inoxidable 304

### KIT DE CONTRABRIDAS (venta por separado)

CÓDIGO	CONEXIONES		TIPO DE CONEXIÓN	MATERIAL DE CONSTRUCCIÓN	INCLUYE
	SUCCIÓN	DESCARGA			
KB-DN50	2"	2"	Rosca NPT	Hierro vaciado	Tornillos, tuercas, arandelas, empaques y contrabridas
KB-DN50SS				Acero inox. 304	

NOTA: Se recomienda el uso de nuestras contrabridas para una adecuada instalación.



### Serie T7.5XE

7.5 lps / 450 lpm / 118.8 gpm

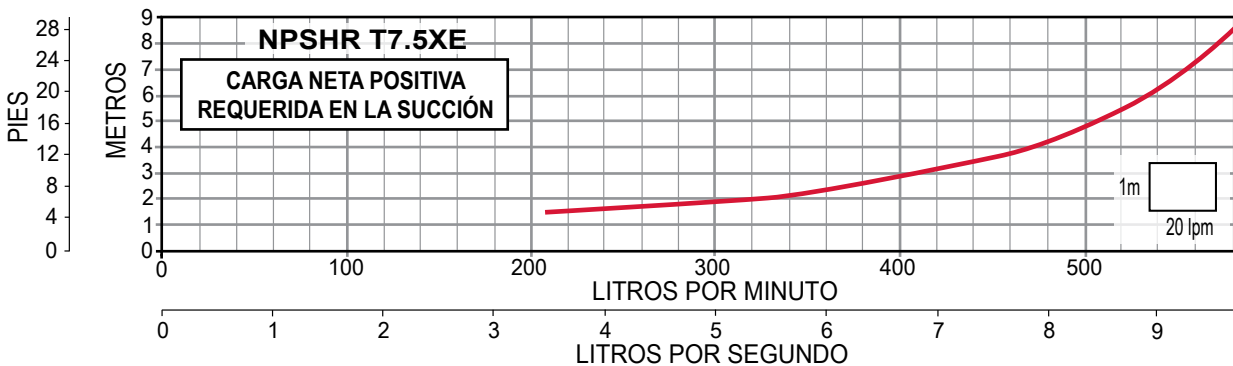
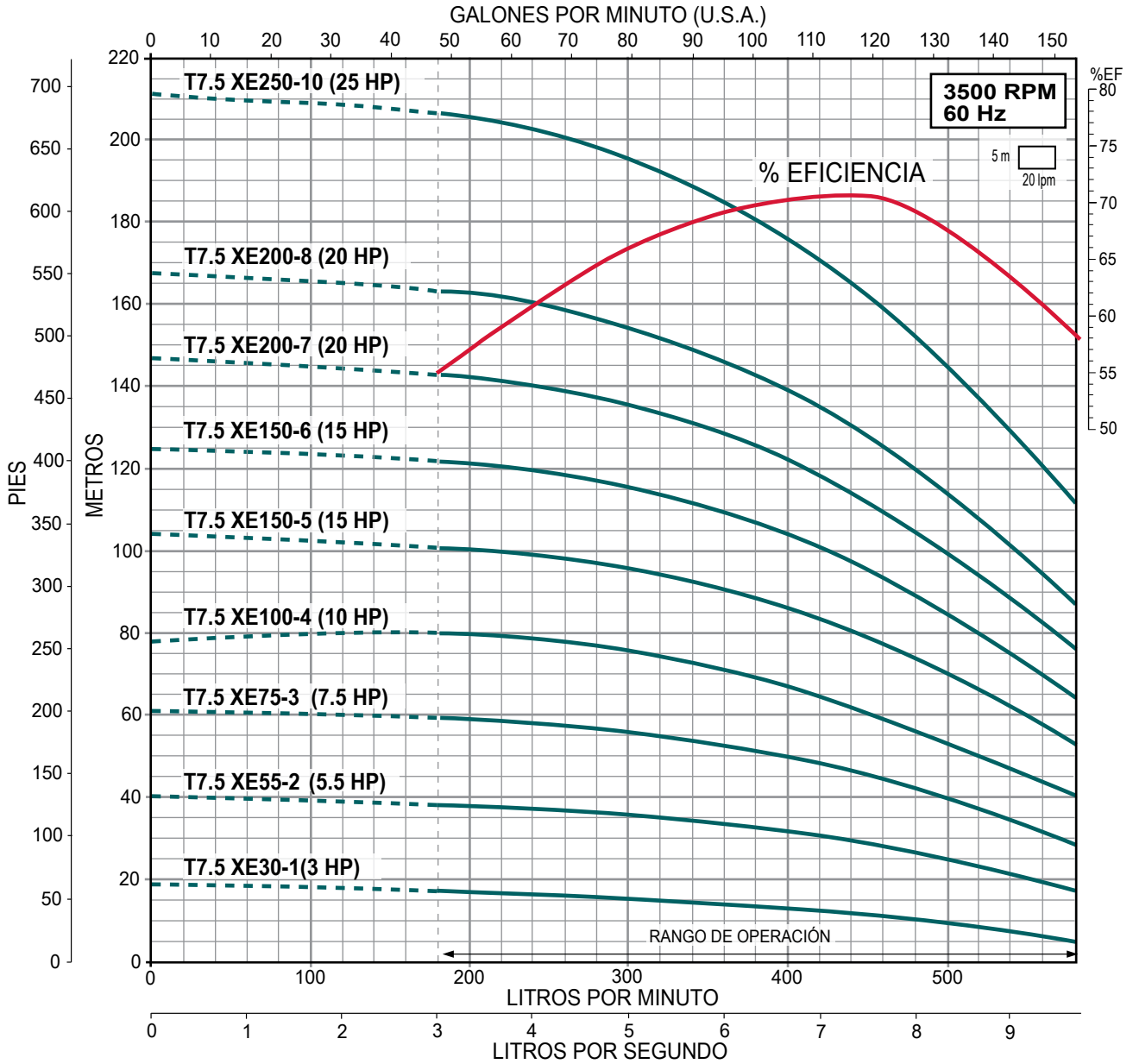



- Impulsores, difusores, tazones, camisa, eje y cople en acero inoxidable
- Sello mecánico tipo cartucho en carburo de silicio
- Rango de temperatura de operación del agua a bombear desde -15 °C a 120 °C
- Motor ALTAMIRA EFICIENCIA PREMIUM cerrado enfriado por ventilador (TCCV)
  - Aislamiento clase F
  - Protección IP 55
  - Temperatura ambiente 50 °C
  - Acoplamiento IEC 60 Hz / 3,500 RPM (2 polos)
- Máxima eficiencia: gasto 10 lps (158.8 gpm)

### ARRANCADOR

A TENSIÓN PLENA

<b>EN GABINETE PLÁSTICO</b>  RANGOS DE AMPERAJE <b>1.6 - 32 A</b> AMPLIO RANGO DE POTENCIAS <b>1/2 - 25 HP</b>	<b>CON INTERRUPTOR TERMOMAGNÉTICO EN GABINETE METÁLICO</b>  RANGOS DE AMPERAJE <b>1.6 - 80 A</b> AMPLIO RANGO DE POTENCIAS <b>1/2 - 60 HP</b>	<b>A TENSIÓN REDUCIDA TIPO AUTOTRANSFORMADOR</b>  RANGOS DE AMPERAJE <b>10 - 390 A</b> AMPLIO RANGO DE POTENCIAS <b>7.5 - 300 HP</b>
---	--	---

• CONFIABLES • MÚLTIPLES PROTECCIONES • ALTA CALIDAD • ALTA EFICIENCIA

ENCABALADO EN MÉXICO

**SOLO MOTOBOMBA**

**SOLO ARRANCADOR**

CÓDIGO DE MOTOBOMBA	HP	KW	MÁXIMA EFICIENCIA CARGA (m)	FASES X VOLTS	AMP. A PLENA CARGA		PESO NETO (kg) DE MOTOBOMBA TXE / TXN	*CÓDIGO DE ARRANCADOR SUGERIDO		
					220 / 440	Brida DIN				
T10XE30-1-1/P324	3	2.2	14	3 x 220 /440	8.1/4.2	89.3	89.3	AEWTP 7-10/220		
T10XE40-1/P324	4	3	20		11.1/5.6	102.6	102.6	AEWTP 9-13/220		
T10XE75-2-2/P324	7.5	5.5	32		19.2/9.8	147.6	147.6	AEWTP 17-25/220		
T10XE75-2-1/P324			37					AEWTP 17-25/220		
T10XE100-2/P324	10	7.5	42		25.4/12.8	162.3	162.3	AEWTP 23-32/220		
T10XE150-3-2/P324	15	11	53		36.3/18.1	233	233	AEWTP 30-40/220I		
T10XE150-3/P324			65					AEWTP 30-40/220I		
T10XE150-4-2/P324			78					AEWTP 30-40/220I		
T10XE200-4/P324	20	15	87		48.5/23.5	258	258	AEWTP 37-50/220I		
T10XE200-5-2/P324			99					AEWTP 37-50/220I		
T10XE250-5/P324	25	18.5	109		59.7/28.5	318	318	AEWTP 23-32/440		
T10XE250-6-2/P324			120					AEWTP 23-32/440		
T10XE250-6/P324			130					AEWTP 23-32/440		
T10XE300-7-2/P324	30	22	145		70.4/33.8	380	380	AEWTR+/29-42/440		
T10XE300-7/P324			152					AEWTR+/29-42/440		
T10XE400-8-2/P324	40	30	169		95.7/47.9	556	556	AEWTR+/42-70/440		
T10XE400-8/P324			178					AEWTR+/42-70/440		
T10XE400-9-2/P324			191					AEWTR+/42-70/440		
T10XE400-9/P324			200					AEWTR+/42-70/440		
T10XE400-10-2/P324			212			562	562	AEWTR+/42-70/440		

NOTA: Para una adecuada protección y arranque de los motores trifásicos se recomienda instalar un arrancador **ENERWELL®**  
 \*Arrancador sugerido de acuerdo a la relación de potencias y voltajes más comunes. Por favor seleccione el arrancador adecuado de acuerdo al voltaje disponible, la corriente consumida por el motor y el tipo de arranque deseado.  
**Nota:** Las bombas **ALTAMIRA serie TXE** están disponibles sobre pedido en versión **TXN** (acero inoxidable 316).

**QUIERO COMPRAR**  
 Ahora tus compras a un clic de distancia, solo inicia sesión y selecciona los equipos que requieras

**Juego de contrabridas para motobombas ALTAMIRA serie TX (incluyen tornillos y tuercas)**

**Material de construcción:**  
 Bridas: Hierro vaciado  
 Tornillos y tuercas: Acero inoxidable 304

**Material de construcción:**  
 Bridas, tornillos y tuercas en acero inoxidable 304

### KIT DE CONTRABRIDAS (venta por separado)

CÓDIGO	CONEXIONES		TIPO DE CONEXIÓN	MATERIAL DE CONSTRUCCIÓN	INCLUYE
	SUCCIÓN	DESCARGA			
KB-DN65	2.5"	2.5"	Rosca NPT	Hierro vaciado Acero inox. 304	Tornillos, tuercas, arandelas, empaques y contrabridas
KB-DN65SS					

NOTA: Se recomienda el uso de nuestras contrabridas para una adecuada instalación.

#### Serie T10XE

10 lps / 600 lpm / 158.8 gpm

GALONES POR MINUTO (U.S.A.)

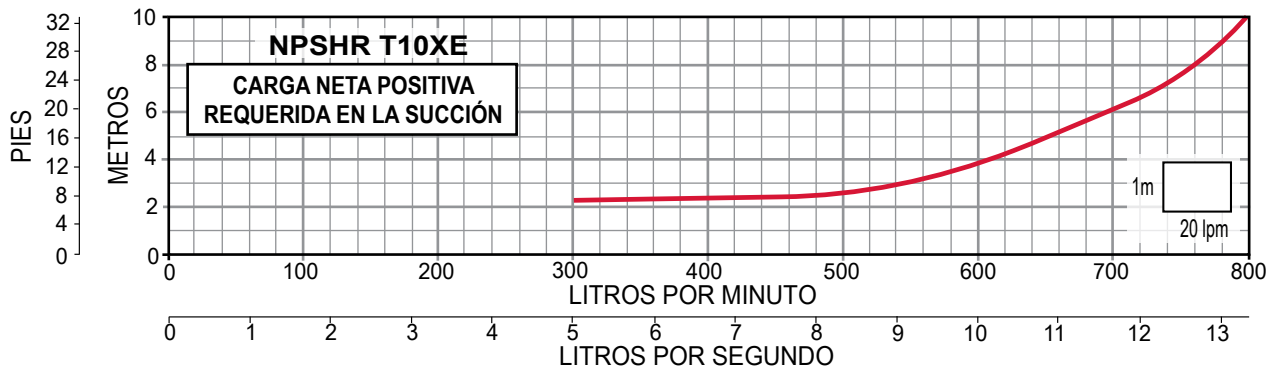
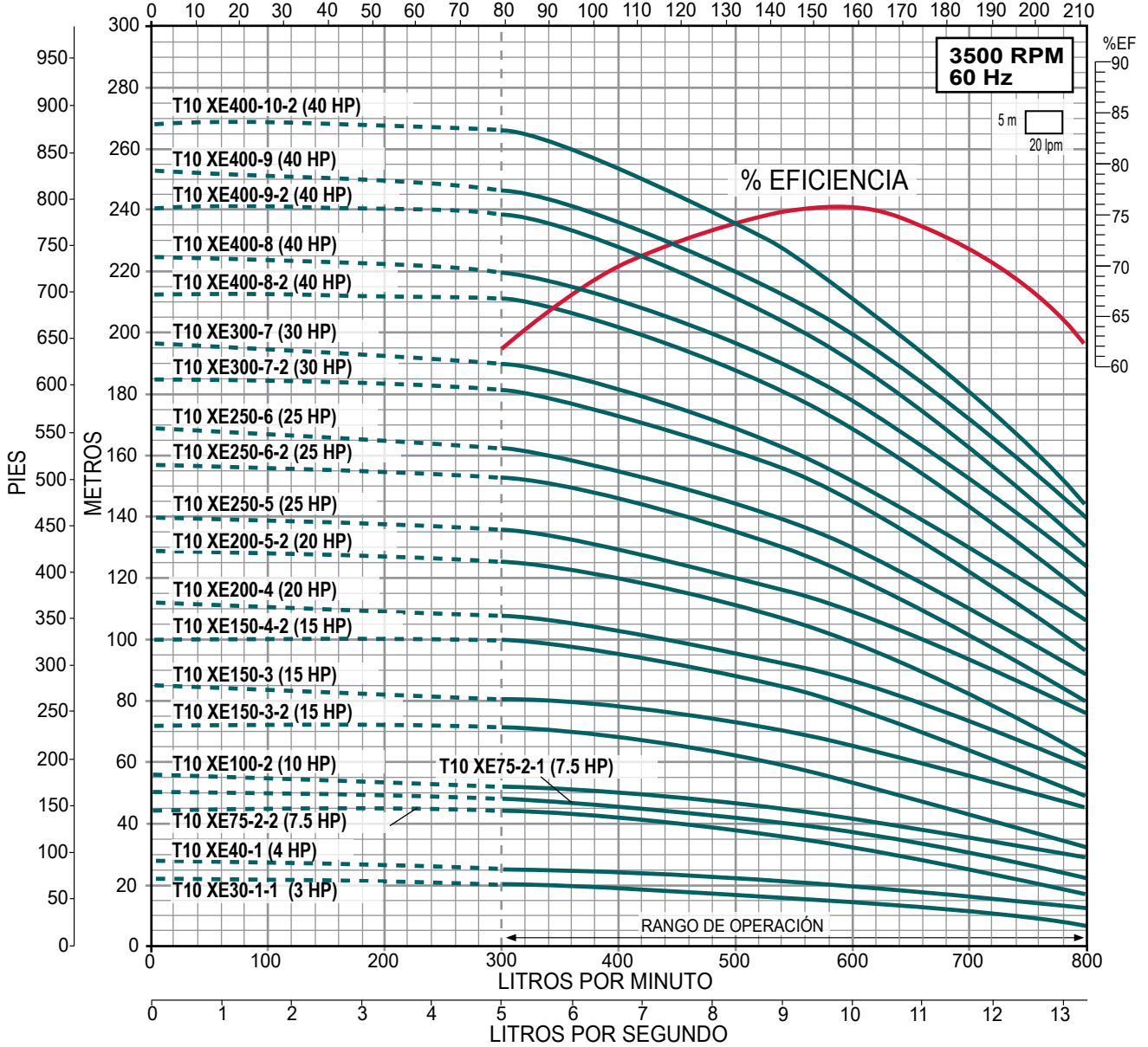

### SERIE T13XE (para 13 lps)



### Enerwell® ARRANCADOR

A TENSIÓN PLENA		A TENSIÓN REDUCIDA TIPO AUTOTRANSFORMADOR	
EN GABINETE PLÁSTICO	CON INTERRUPTOR TERMOMAGNÉTICO EN GABINETE METÁLICO		
RANGOS DE AMPERAJE <b>1.6 - 32 A</b>	RANGOS DE AMPERAJE <b>1.6 - 80 A</b>	RANGOS DE AMPERAJE <b>10 - 390 A</b>	
AMPLIO RANGO DE POTENCIAS <b>1/2 - 25 HP</b>	AMPLIO RANGO DE POTENCIAS <b>1/2 - 60 HP</b>	AMPLIO RANGO DE POTENCIAS <b>7.5 - 300 HP</b>	
• CONFIABLES • MÚLTIPLES PROTECCIONES • ALTA CALIDAD • ALTA EFICIENCIA			DESARROLLADO EN <b>MÉXICO</b>



- Impulsores, difusores, tazones, camisa, eje y coque en acero inoxidable
- Sello mecánico tipo cartucho en carburo de silicio
- Rango de temperatura de operación del agua a bombear desde -15 °C a 120 °C
- Motor ALTAMIRA EFICIENCIA PREMIUM cerrado enfriado por ventilador (TCCV)
  - Aislamiento clase F
  - Protección IP 55
  - Temperatura ambiente 50 °C
  - Acoplamiento IEC 60 Hz / 3,500 RPM (2 polos)
- Máxima eficiencia: gasto 13 lps (206 gpm)

CÓDIGO DE MOTOBOMBA	HP	KW	MÁXIMA EFICIENCIA CARGA (m)	FASES X VOLTS	AMP. A PLENA CARGA		PESO NETO (kg) DE MOTOBOMBA	*CÓDIGO DE ARRANCADOR SUGERIDO		
					220 / 440	TXE / TXN Brida DIN				
T13XE75-1-1/P324	7.5	5.5	24	3 x 220 / 440	19.2/9.8	150.6	150.6	AEWTP 17-25/220		
T13XE100-1/P324	10	7.5	30		25.4/12.8	166.3	166.3	AEWTP 23-32/220		
T13XE150-2-2/P324	15	11	51		36.3/18.1	237	237	AEWTP 30-40/220I		
T13XE150-2-1/P324			56					AEWTP 30-40/220I		
T13XE200-2/P324	20	15	61		48.5/23.5	260	260	AEWTP 37-50/220I		
T13XE250-3-2/P324	25	18.5	82		59.7/28.5	320	320	AEWTP 23-32/440		
T13XE250-3-1/P324			87					AEWTP 23-32/440		
T13XE250-3/P324			92					AEWTP 23-32/440		
T13XE300-4-2/P324			112					AEWTR+/29-42/440		
T13XE400-4-1/P324	40	30	121		95.7/47.9	552	552	AEWTR+/42-70/440		
T13XE400-4/P324			126					AEWTR+/42-70/440		
T13XE400-5-2/P324			147					AEWTR+/42-70/440		
T13XE400-5-1/P324			152					AEWTR+/42-70/440		
T13XE400-5/P324			157					AEWTR+/42-70/440		
T13XE500-6-2/P324	50	37	178		117.3/58.7	594	594	AEWTR+/42-70/440		
T13XE500-6-1/P324			186					AEWTR+/42-70/440		
T13XE500-6/P324			190					AEWTR+/42-70/440		
T13XE600-7-2/P324	60	45	215		141.8/70.9	742	742	AEWTR+/70-80/440		
T13XE600-7-1/P324			221					AEWTR+/70-80/440		
T13XE600-7/P324			226					AEWTR+/70-80/440		

NOTA: Para una adecuada protección y arranque de los motores trifásicos se recomienda instalar un arrancador **ENERWELL®**

\*Arrancador sugerido de acuerdo a la relación de potencias y voltajes más comunes. Por favor seleccione el arrancador adecuado de acuerdo al voltaje disponible, la corriente consumida por el motor y el tipo de arranque deseado.

Nota: Las bombas ALTAMIRA serie TX están disponibles sobre pedido en versión TXE (acero inoxidable 304).

**QUIERO COMPRAR**  
 Ahora tus compras a un clic de distancia, solo inicia sesión y selecciona los equipos que requieras

**Juego de contrabridas para motobombas ALTAMIRA serie TX (incluyen tornillos y tuercas)**

**Material de construcción:**  
 Bridas: Hierro vaciado  
 Tornillos y tuercas: Acero inoxidable 304

**Material de construcción:**  
 Bridas, tornillos y tuercas en acero inoxidable 304

### KIT DE CONTRABRIDAS (venta por separado)

CÓDIGO	CONEXIONES		TIPO DE CONEXIÓN	MATERIAL DE CONSTRUCCIÓN	INCLUYE
	SUCCIÓN	DESCARGA			
KB-DN80	3"	3"	Rosca NPT	Hierro vaciado	Tornillos, tuercas, arandelas, empaques y contrabridas
KB-DN80SS					

NOTA: Se recomienda el uso de nuestras contrabridas para una adecuada instalación.

### Serie T13XE

13 lps / 780 lpm / 206 gpm

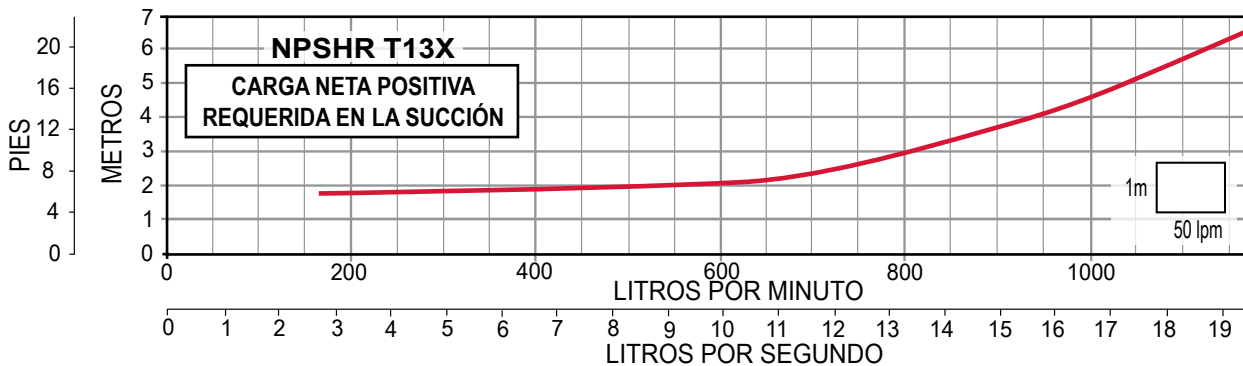
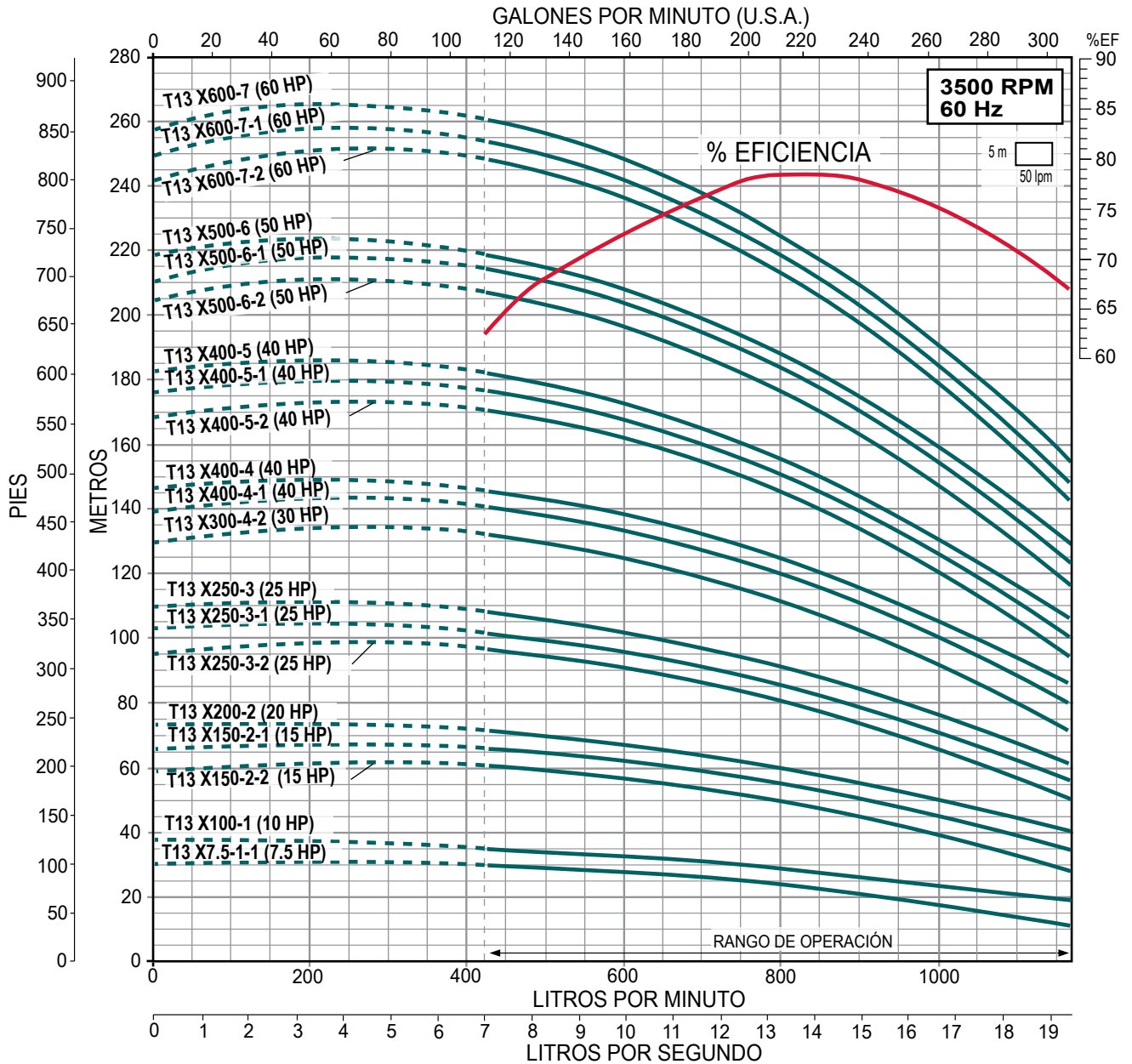

### Serie TX SERIE T21X (para 21 lps)



- Impulsores, difusores, tazones, camisa, eje y cople en acero inoxidable
- Sello mecánico tipo cartucho en carburo de silicio
- Rango de temperatura de operación del agua a bombear desde -15 °C a 120 °C
- Motor ALTAMIRA EFICIENCIA PREMIUM cerrado enfriado por ventilador (TCCV)
  - Aislamiento clase F
  - Protección IP 55
  - Temperatura ambiente 50 °C
  - Acoplamiento IEC 60 Hz / 3,500 RPM (2 polos)
- Máxima eficiencia: Gasto 21 lps / 332 gpm



### Enerwell® ARRANCADOR

A TENSIÓN PLENA

EN GABINETE PLÁSTICO



RANGOS DE AMPERAJE  
1.6 - 32 A

AMPLIO RANGO DE POTENCIAS  
1/2 - 25 HP

CON INTERRUPTOR TERMOMAGNÉTICO EN GABINETE METÁLICO



RANGOS DE AMPERAJE  
1.6 - 80 A

AMPLIO RANGO DE POTENCIAS  
1/2 - 60 HP

A TENSIÓN REDUCIDA TIPO AUTOTRANSFORMADOR



RANGOS DE AMPERAJE  
10 - 390 A

AMPLIO RANGO DE POTENCIAS  
7.5 - 300 HP

• CONFIABLES • MÚLTIPLES PROTECCIONES  
• ALTA CALIDAD • ALTA EFICIENCIA

ENSAMBLADO EN **MÉXICO**

SOLO MOTO-BOMBA

SOLO ARRANCADOR

CÓDIGO DE MOTOBOMBA	HP	KW	MÁXIMA EFICIENCIA CARGA (m)	FASES X VOLTS	AMP. A PLENA CARGA	PESO NETO (kg) DE BOMBA + MOTOR		*CÓDIGO DE ARRANCADOR SUGERIDO		
						TX	TXE / TXN			
T21X100-1-1/P324	10	7.5	20	3 x 220 / 440	25.4 / 12.8	114	107	AEWTP 23-32/220		
T21X150-1/P324	15	11	31		37 / 19.6	156	148	AEWTP 30-40/220I		
T21X200-2-2/P324	20	15	43		48.5 / 23.5	170	a	AEWTP 37-50/220I		
T21X250-2-1/P324	25	8.5	54		59.7 / 28.5	194	187	AEWTP 23-32/440		
T21X300-2/P324	30	22	64		70.4 / 33.8	237	230	AEWTR+/29-42/440		
T21X300-3-2/P324			76		242	234	AEWTR+/29-42/440			
T21X400-3-1/P324	40	30	89		95.7 / 47.9	306	299	AEWTR+/42-70/440		
T21X400-3/P324			98				AEWTR+/42-70/440			
** T21X500-4-2/P324	50	37	112		117.3 / 58.7	323	316	AEWTR+/42-70/440		
** T21X500-4-1/P324			123				AEWTR+/42-70/440			
** T21X600-4/P324	60	45	135		141.8 / 70.9	381	374	AEWTR+/70-80/440		
** T21X600-5-2/P324			150					AEWTR+/70-80/440		

NOTA: Para una adecuada protección y arranque de los motores trifásicos se recomienda instalar un arrancador ENERWELL®

\*Arrancador sugerido de acuerdo a la relación de potencias y voltajes más comunes. Por favor seleccione el arrancador adecuado de acuerdo al voltaje disponible, la corriente consumida por el motor y el tipo de arranque deseado.

Nota: Las bombas ALTAMIRA serie TX están disponibles sobre pedido en versión TXE (acero inoxidable 304).



QUIERO COMPRAR

Ahora tus compras a un clic de distancia, solo inicia sesión y selecciona los equipos que requieras

**Juego de contrabridas para motobombas ALTAMIRA serie TX (incluyen tornillos y tuercas)**

**Material de construcción:**  
Bridas: Hierro vaciado  
Tornillos y tuercas: Acero inoxidable 304

**Material de construcción:**  
Bridas, tornillos y tuercas en acero inoxidable 304

### KIT DE CONTRABRIDAS (venta por separado)

CÓDIGO	CONEXIONES		TIPO DE CONEXIÓN	MATERIAL DE CONSTRUCCIÓN	INCLUYE
	SUCCIÓN	DESCARGA			
KB-DN100	4"	4"	Rosca NPT	Hierro vaciado	Tornillos, tuercas, arandelas, empaques y contrabridas
KB-DN100-AP					
KB-DN100SS					
KB-DN100SS-AP					

NOTA: Se recomienda el uso de nuestras contrabridas para una adecuada instalación.

\*\*Solo aplica para 4 pasos en adelante (25 BAR)

#### Serie T21X

21 lps / 1,260 lpm / 332 gpm

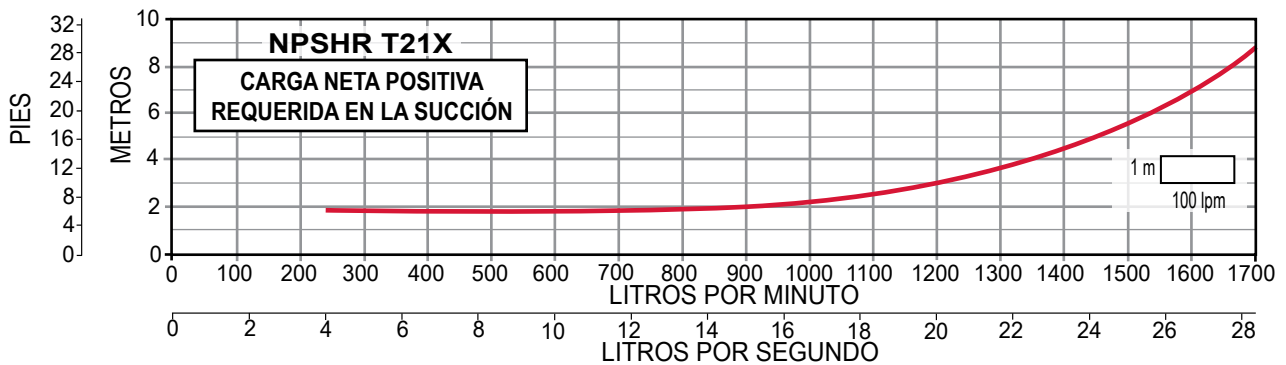
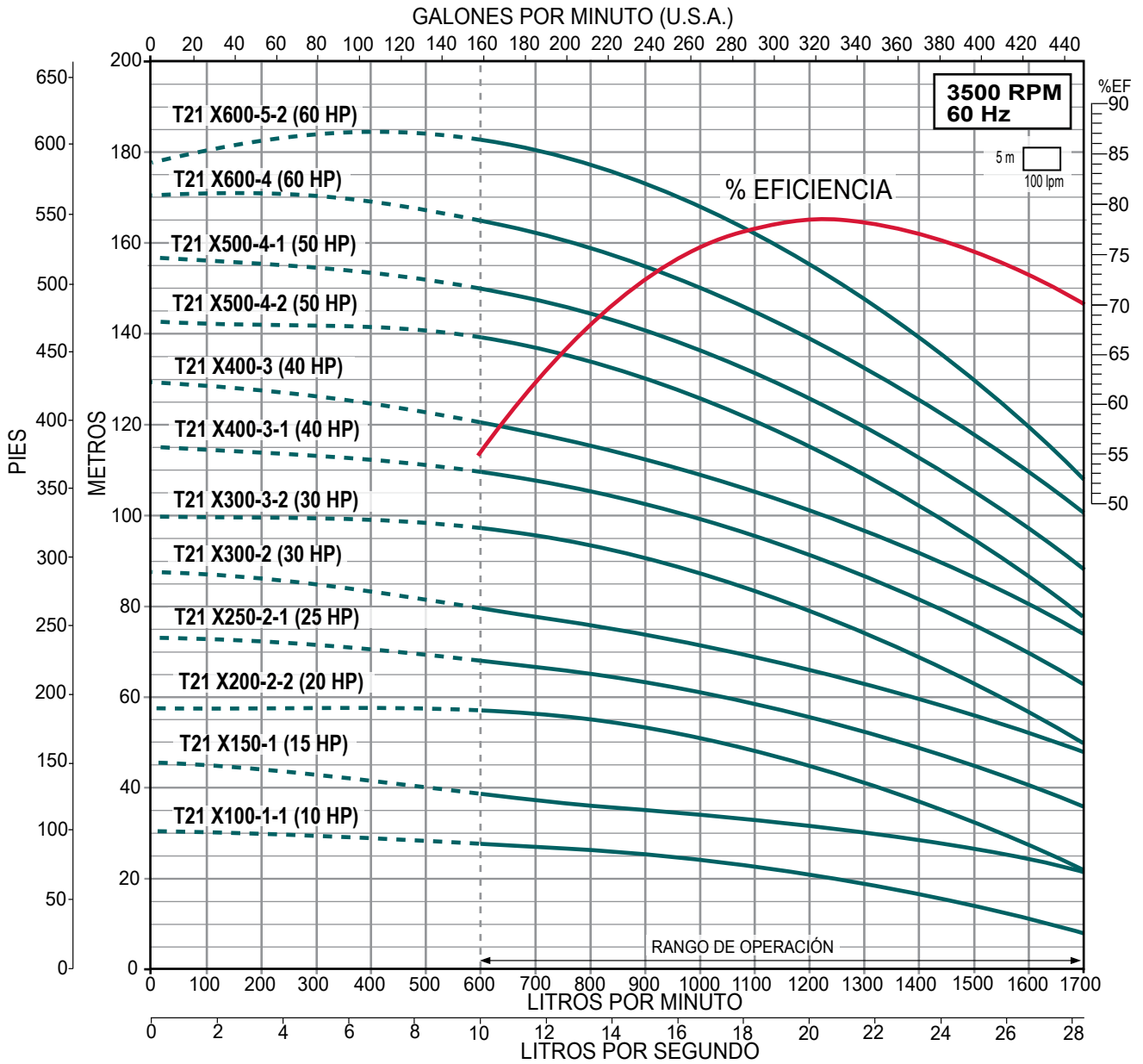

### Serie TX SERIE T29X (para 29 Ips)

- Impulsores, difusores, tazones, camisa, eje y cople en acero inoxidable
- Sello mecánico tipo cartucho en carburo de silicio
- Rango de temperatura de operación del agua a bombear desde -15 °C a 120 °C
- Motor ALTAMIRA EFICIENCIA PREMIUM cerrado enfriado por ventilador (TCCV)
  - Aislamiento clase F
  - Protección IP 55
  - Temperatura ambiente 50 °C
  - Acoplamiento IEC 60 Hz / 3,500 RPM (2 polos)
- Máxima eficiencia: Gasto 29 Ips / 459 gpm



### ARRANCADOR

A TENSIÓN PLENA		A TENSIÓN REDUCIDA TIPO AUTOTRANSFORMADOR	
EN GABINETE PLÁSTICO	CON INTERRUPTOR TERMOMAGNÉTICO EN GABINETE METÁLICO		
RANGOS DE AMPERAJE <b>1.6 - 32 A</b>	RANGOS DE AMPERAJE <b>1.6 - 80 A</b>	RANGOS DE AMPERAJE <b>10 - 390 A</b>	
AMPLIO RANGO DE POTENCIAS <b>1/2 - 25 HP</b>	AMPLIO RANGO DE POTENCIAS <b>1/2 - 60 HP</b>	AMPLIO RANGO DE POTENCIAS <b>7.5 - 300 HP</b>	
• CONFIABLES • MÚLTIPLES PROTECCIONES • ALTA CALIDAD • ALTA EFICIENCIA			ENSAMBLADO EN <b>MÉXICO</b>



CÓDIGO DE MOTOBOMBA	HP	KW	MÁXIMA EFICIENCIA CARGA (m)	FASES X VOLTS	AMP. A PLENA CARGA		PESO NETO (kg) DE BOMBA + MOTOR		*CÓDIGO DE ARRANCADOR SUGERIDO
					220 / 440	440	TX	TXE / TXN	
T29X150-1-1/P324	15	11	22	3 x 220 / 440	37 / 19.6	169	159	AEWTP 30-40/220I	
T29X200-1/P324	20	15	29		48.5 / 23.5	179	169	AEWTP 37-50/220I	
T29X250-2-2/P324	25	18.5	44		59.7 / 28.5	209	199	AEWTP 23-32/440	
T29X300-2-1/P324	30	22	53		70.4 / 33.8	252	242	AEWTR+/29-42/440	
T29X400-2/P324	40	30	64		95.7 / 47.9	317	307	AEWTR+/42-70/440	
T29X500-3-2/P324	50	37	78		117.3/58.7	335	325	AEWTR+/42-70/440	
T29X500-3-1/P324			87					AEWTR+/42-70/440	
T29X600-3/P324	60	45	98		141.8/70.9	393	383	AEWTR+/70-80/440	
** T29X600-4-2/P324			113					400	AEWTR+/70-80/440

NOTA: Para una adecuada protección y arranque de los motores trifásicos se recomienda instalar un arrancador **ENERWELL®**

\*Arrancador sugerido de acuerdo a la relación de potencias y voltajes más comunes. Por favor seleccione el arrancador adecuado de acuerdo al voltaje disponible, la corriente consumida por el motor y el tipo de arranque deseado.

Nota: Las bombas ALTAMIRA serie TX están disponibles sobre pedido en versión TXE (acero inoxidable 304).

#### QUIERO COMPRAR

Ahora tus compras a un clic de distancia, solo inicia sesión y selecciona los equipos que requieras

#### Juego de contrabridas para motobombas ALTAMIRA serie TX (incluyen tornillos y tuercas)

**Material de construcción:**  
Bridas: Hierro vaciado  
Tornillos y tuercas: Acero inoxidable 304

**Material de construcción:**  
Bridas, tornillos y tuercas en acero inoxidable 304

#### KIT DE CONTRABRIDAS (venta por separado)

CÓDIGO	CONEXIONES		TIPO DE CONEXIÓN	MATERIAL DE CONSTRUCCIÓN	INCLUYE
	SUCCIÓN	DESCARGA			
KB-DN100	4"	4"	Rosca NPT	Hierro vaciado	Tornillos, tuercas, arandelas, empaques y contrabridas
KB-DN100-AP					
KB-DN100SS				Acero inox. 304	
KB-DN100SS-AP					

NOTA: Se recomienda el uso de nuestras contrabridas para una adecuada instalación.

\*\*Solo aplica para 4 pasos en adelante (25 BAR)



### Serie T29X

29 lps / 1,740 lpm / 459 gpm

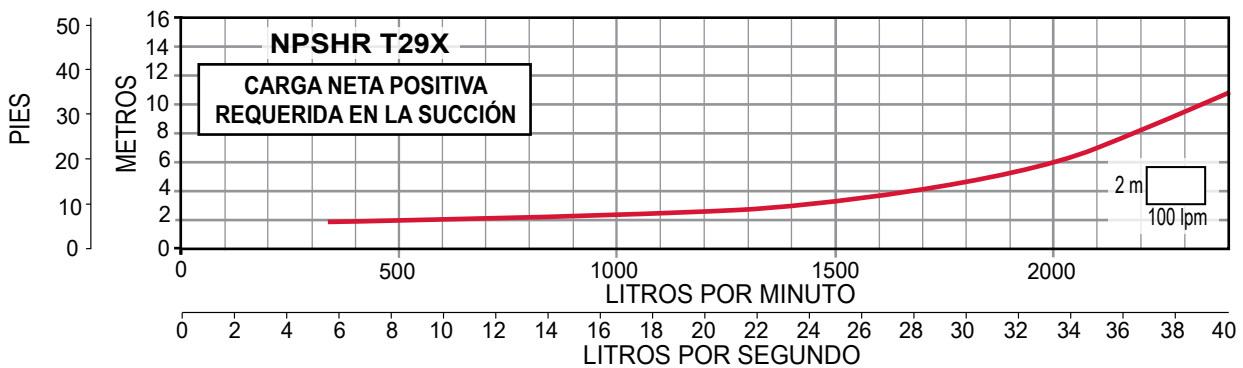
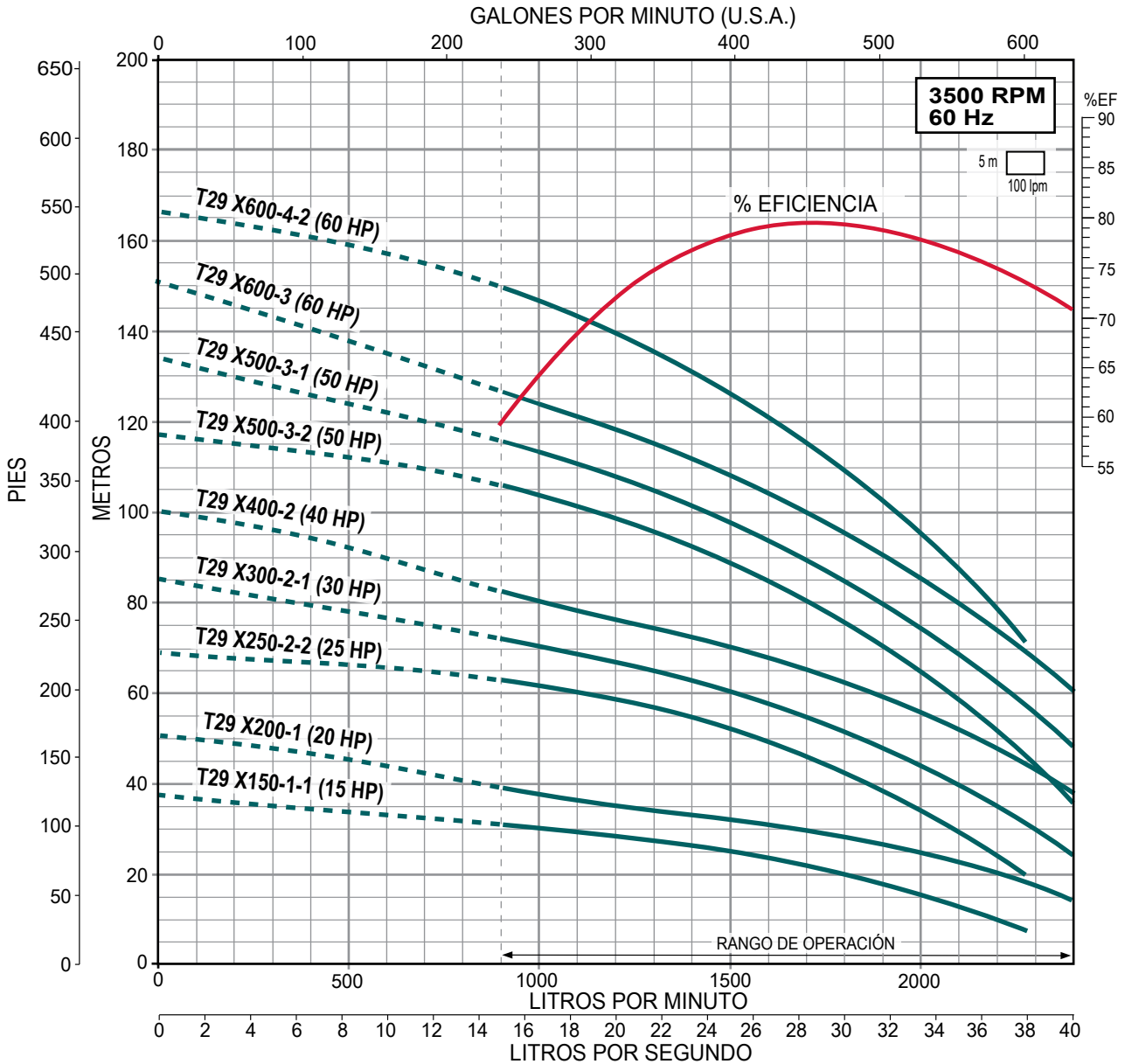

### Serie TX SERIE T33X (para 33 lps)

- Impulsores, difusores, tazones, camisa, eje y cople en acero inoxidable
- Sello mecánico tipo cartucho en carburo de silicio
- Rango de temperatura de operación del agua a bombear desde -15 °C a 120 °C
- Motor ALTAMIRA EFICIENCIA PREMIUM cerrado enfriado por ventilador (TCCV)
  - Aislamiento clase F
  - Protección IP 55
  - Temperatura ambiente 50 °C
  - Acoplamiento IEC 60 Hz / 3,500 RPM (2 polos)
- Máxima eficiencia: Gasto 35 lps /554 gpm



### Enerwell® ARRANCADOR

A TENSIÓN PLENA

EN GABINETE PLÁSTICO



RANGOS DE AMPERAJE  
1.6 - 32 A

AMPLIO RANGO DE POTENCIAS  
1/2 - 25 HP

A TENSIÓN REDUCIDA TIPO AUTOTRANSFORMADOR



RANGOS DE AMPERAJE  
10 - 390 A

AMPLIO RANGO DE POTENCIAS  
7.5 - 300 HP

• CONFIABLES • MÚLTIPLES PROTECCIONES  
• ALTA CALIDAD • ALTA EFICIENCIA

ENSAMBLADO EN MÉXICO



CÓDIGO DE MOTOBOMBA	HP	KW	MÁXIMA EFICIENCIA	FASES X VOLTS	AMP. A PLENA CARGA	PESO NETO (kg) DE BOMBA + MOTOR		*CÓDIGO DE ARRANCADOR SUGERIDO
			CARGA (m)			TX	TXE / TXN	
T33X250-1/P324	25	18.5	31	3 x 220 / 440	59.7/28.5	235	215	AEWTP 23-32/440
T33X400-2-2/P324	40	30	47		95.7/47.9	352	337	AEWTR+/42-70/440
T33X400-2-1/P324			56					AEWTR+/42-70/440
T33X500-2/P324	50	37	66		117.3/58.7	366	350	AEWTR+/42-70/440
T33X600-3-1/P324	60	45	90		141.8/70.9	434	418	AEWTR+/70-80/440
T33X750-3/P324	75	55	100		173.3/86.6	549	533	AEWTR+/80-100/440
T33X1000-4-1/P324	100	75	125		235/117.5	721	706	AEWTR+/100-135/440
T33X1000-5-2/P324			149					731

NOTA: Para una adecuada protección y arranque de los motores trifásicos se recomienda instalar un arrancador ENERWELL®

\*Arrancador sugerido de acuerdo a la relación de potencias y voltajes más comunes. Por favor seleccione el arrancador adecuado de acuerdo al voltaje disponible, la corriente consumida por el motor y el tipo de arranque deseado.

Nota: Las bombas ALTAMIRA serie TX están disponibles sobre pedido en versión TXE (acero inoxidable 304).

#### QUIERO COMPRAR



Ahora tus compras a un clic de distancia, solo inicia sesión y selecciona los equipos que requieras

**Juego de contrabridas para motobombas ALTAMIRA serie TX (incluyen tornillos y tuercas)**

**Material de construcción:**  
Bridas: Hierro vaciado  
Tornillos y tuercas: Acero inoxidable 304

#### KIT DE CONTRABRIDAS (venta por separado)

CÓDIGO	CONEXIONES		TIPO DE CONEXIÓN	MATERIAL DE CONSTRUCCIÓN	INCLUYE
	SUCCIÓN	DESCARGA			
KB-DN125	4"	4"	Rosca NPT	Hierro vaciado	Tornillos, tuercas, arandelas, empaques y contrabridas

NOTA: Se recomienda el uso de nuestras contrabridas para una adecuada instalación.



### Serie T33X

33 lps / 1,980 lpm / 523 gpm

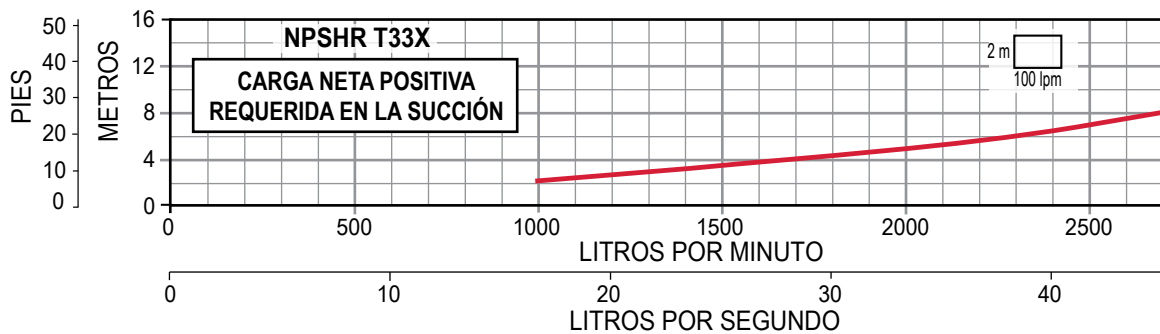
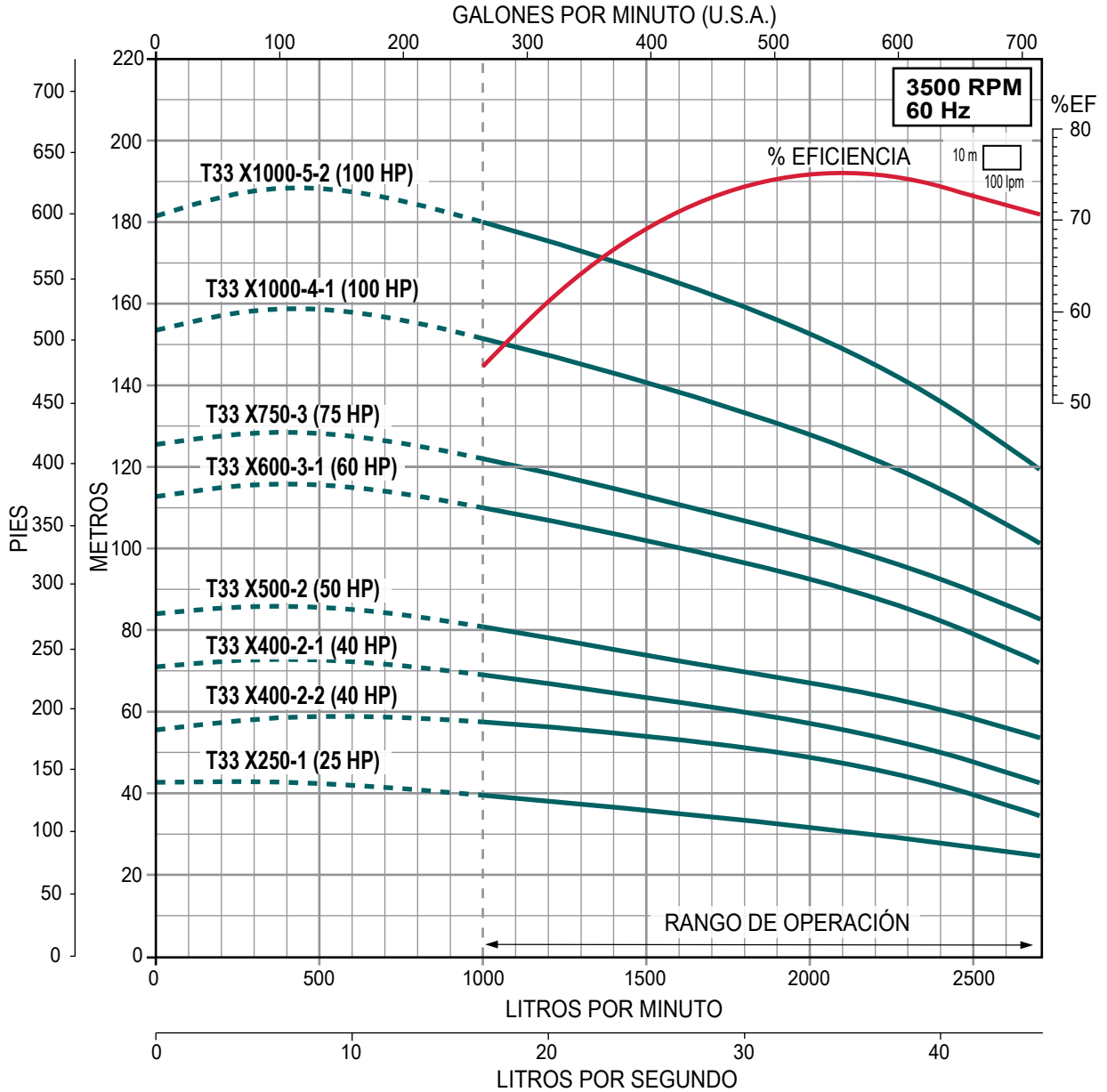

# ALTAMIRA® MOTOBOMBAS MULTITAPAS VERTICALES

## Serie TX SERIE T41X (para 41 lps)

- Impulsores, difusores, tazones, camisa, eje y cople en acero inoxidable
- Sello mecánico tipo cartucho en carburo de silicio
- Rango de temperatura de operación del agua a bombear desde -15 °C a 120 °C
- Motor ALTAMIRA EFICIENCIA PREMIUM cerrado enfriado por ventilador (TCCV)
  - Aislamiento clase F
  - Protección IP 55
  - Temperatura ambiente 50°C
  - Acoplamiento IEC 60 Hz / 3,500 RPM (2 polos)
- Máxima eficiencia: Gasto 41 lps /650 gpm



## Enerwell® ARRANCADOR

A TENSIÓN PLENA

EN GABINETE PLÁSTICO



RANGOS DE AMPERAJE  
1.6 - 32 A

AMPLIO RANGO DE POTENCIAS  
1/2 - 25 HP

A TENSIÓN REDUCIDA TIPO AUTOTRANSFORMADOR



RANGOS DE AMPERAJE  
10 - 390 A

AMPLIO RANGO DE POTENCIAS  
7.5 - 300 HP

• CONFIABLES • MÚLTIPLES PROTECCIONES  
• ALTA CALIDAD • ALTA EFICIENCIA

ENCOMENDADO EN MÉXICO

SOLO MOTO-BOMBA

SOLO ARRANCADOR

CÓDIGO DE MOTOBOMBA	HP	KW	MÁXIMA EFICIENCIA CARGA (m)	FASES X VOLTS	AMP. A PLENA CARGA		PESO NETO (kg) DE BOMBA + MOTOR		*CÓDIGO DE ARRANCADOR SUGERIDO		
					220 / 440		TX	TXE / TXN			
T41X250-1-1/P324	25	18.5	21	3 x 220 / 440	59.7 / 28.5		235	219	AEWTP 23-32/440		
T41X300-1/P324	30	22	29		70.4 / 33.8		278	262	AEWTR+/29-42/440		
T41X400-2-2/P324	40	30	44		95.7 / 47.9		352	336	AEWTR+/42-70/440		
T41X500-2-1/P324	50	37	53		117.3 / 58.7		365	349	AEWTR+/42-70/440		
T41X600-2/P324	60	45	63		141.8 / 70.9		424	407	AEWTR+/70-80/440		
T41X750-3-2/P324	75	56	78		173.3 / 86.6		549	533	AEWTR+/80-100/440		
T41X1000-3/P324	100	75	98				711	695	AEWTR+/100-135/440		
T41X1000-4-2/P324			112				721	704	AEWTR+/100-135/440		

NOTA: Para una adecuada protección y arranque de los motores trifásicos se recomienda instalar un arrancador ENERWELL®

\*Arrancador sugerido de acuerdo a la relación de potencias y voltajes más comunes. Por favor seleccione el arrancador adecuado de acuerdo al voltaje disponible, la corriente consumida por el motor y el tipo de arranque deseado.

Nota: Las bombas ALTAMIRA serie TX están disponibles sobre pedido en versión TXE (acero inoxidable 304).



### QUIERO COMPRAR

Ahora tus compras a un clic de distancia, solo inicia sesión y selecciona los equipos que requieras

**Juego de contrabridas para motobombas ALTAMIRA serie TX (incluyen tornillos y tuercas)**

**Material de construcción:** Bridas: Hierro vaciado  
Tornillos y tuercas: Acero inoxidable 304

### KIT DE CONTRABRIDAS (venta por separado)

CÓDIGO	CONEXIONES		TIPO DE CONEXIÓN	MATERIAL DE CONSTRUCCIÓN	INCLUYE
	SUCCIÓN	DESCARGA			
KB-DN125	4"	4"	Rosca NPT	Hierro vaciado	Tornillos, tuercas, arandelas, empaques y contrabridas

NOTA: Se recomienda el uso de nuestras contrabridas para una adecuada instalación.



### Serie T41X

41 lps / 2,460 lpm / 650 gpm

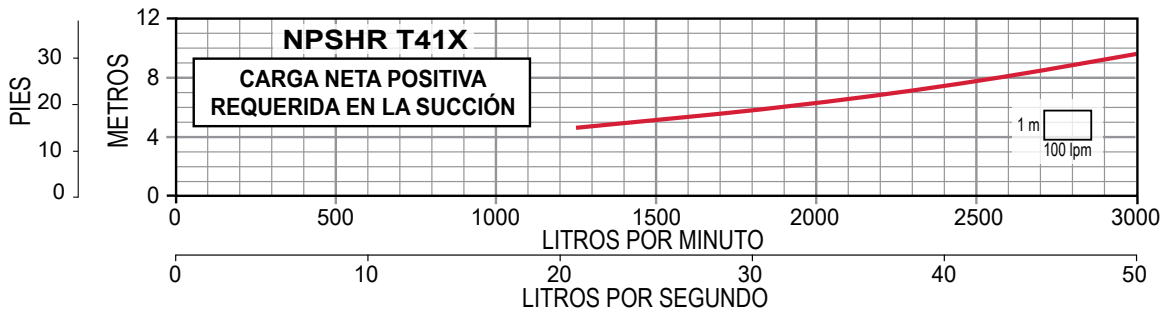
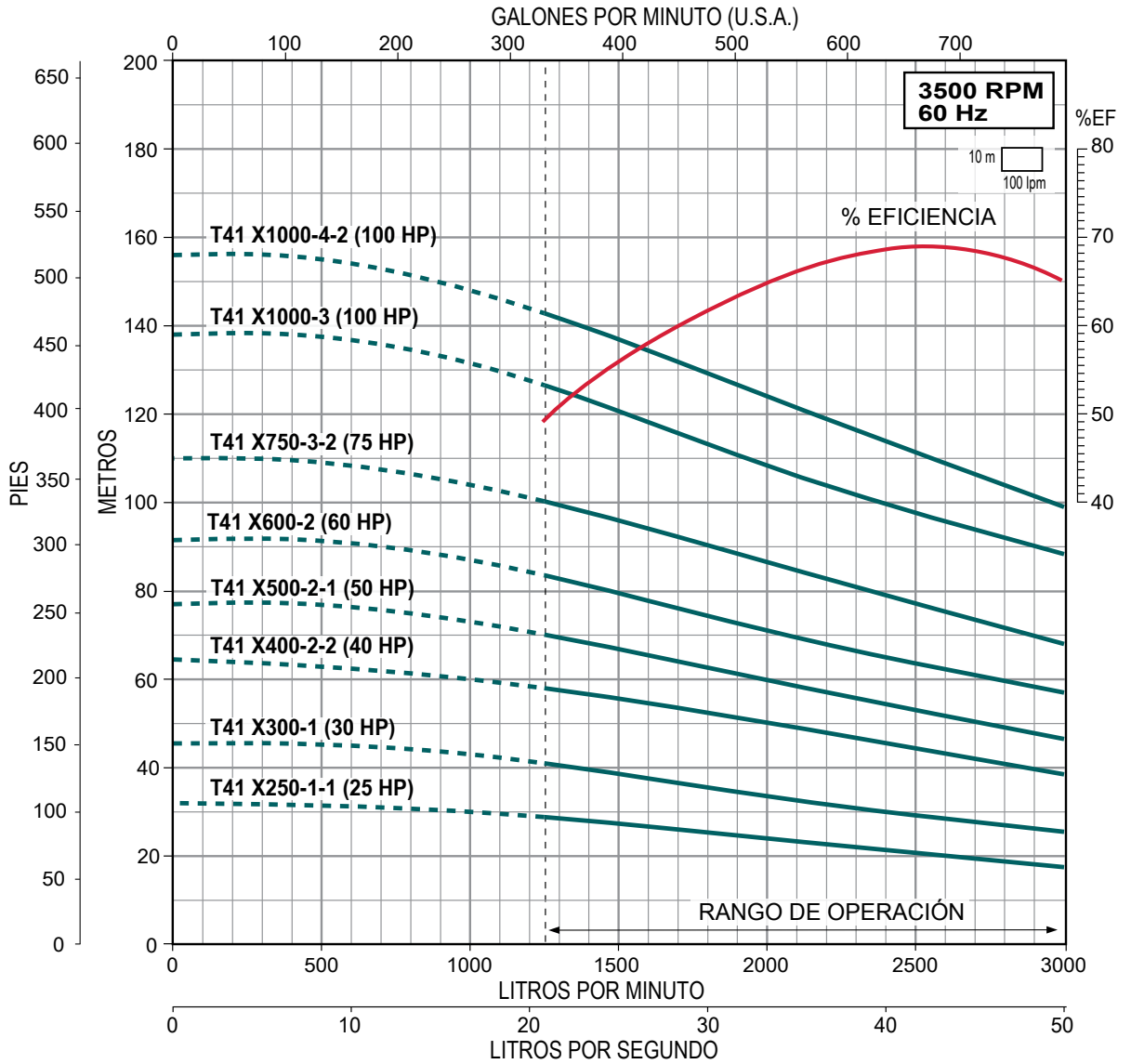

- Motor ALTAMIRA EFICIENCIA PREMIUM
- Gran robustez
- Alta calidad
- Motor cerrado enfriado por ventilador (TCCV)
- Acoplamiento IEC
- Aislamiento clase F (para alta temperatura)
- Protección IP55
- Temperatura ambiente 50°C
- 60 Hz / 3,500 RPM (2 polos)
- Brida (IEC): B14 (MAPT2P 1/2 a 5.5 HP)
- Brida (IEC): B5 (7.5 a 100 HP)

MOTOR EFICIENCIA  
PREMIUM HASTA 94.1%



MONOFÁSICOS  
Certificado bajo la  
NOM-014-ENER-2016  
**NOM**  
En motores desde  
1 hasta 2 HP

TRIFÁSICOS  
Certificado bajo la  
NOM-014-ENER-2016  
**NOM**  
En motores desde  
1 hasta 100 HP

**ARRANCADOR Enerwell®**

**A TENSIÓN PLENA**

EN GABINETE PLÁSTICO



RANGOS DE AMPERAJE  
**1.6 - 32 A**

AMPLIO RANGO DE POTENCIAS  
**1/2 - 25 HP**

**CON INTERRUPTOR TERMOMAGNÉTICO EN GABINETE METÁLICO**



RANGOS DE AMPERAJE  
**1.6 - 80 A**

AMPLIO RANGO DE POTENCIAS  
**1/2 - 60 HP**

**A TENSIÓN REDUCIDA TIPO AUTOTRANSFORMADOR**



RANGOS DE AMPERAJE  
**10 - 390 A**

AMPLIO RANGO DE POTENCIAS  
**7.5 - 300 HP**

**• CONFIABLES • MÚLTIPLES PROTECCIONES**

**ENSAMBLADO EN MÉXICO**

LOS MOTORES SON DE EJE  
SÓLIDO, NO REQUIEREN CUÑA

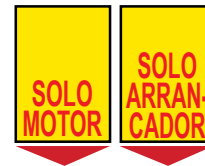

### MOTORES TRIFÁSICOS 220V / 440V

CÓDIGO	POTENCIA		VOLTAJE	AMP. A PLENA CARGA 220 / 440	VELOCIDAD (RPM)	BRIDA	EFICIENCIA %	ARMAZÓN	PESO (kg)	*CÓDIGO DE ARRANCADOR SUGERIDO		
	HP	KW										
MAPT2P 1/23234	1/2	0.37	3 x 220 / 440	1.7 / 1.0	3 470	B14	77.2	71A	5.8	AEWTP 1.6-2.5/220		
MAPT2P 3/43234	3/4	0.55		2.4 / 1.4			79.9	71B	6.9	AEWTP 1.6-2.5/220		
* MAPT2P 13234	1	0.75		3.1 / 1.8			83.9	80A	7.9	AEWTP 2.5-4/220		
* MAPT2P 1.53234	1.5	1.1		4 / 2	86.2		80B	14.3	AEWTP 4-6/220			
* MAPT2P 23234	2	1.5		5.7 / 3.1	86.9		90S	17.3	AEWTP 5.5-8/220			
* MAPT2P 33234	3	2.2		8.1 / 4.2	90.4		90L	20.3	AEWTP 7-10/220			
* MAPT2P 43234	4	3		11.1 / 5.6	89.4		100L	26.6	AEWTP 9-13/220			
* MAPT2P 5.53234	5.5	4		14.3 / 7.6	90.2		112M	32.5	AEWTP 12-18/220			
* MAPT2P 7.53234	7.5	5.5		19.2 / 9.8	90.2		132S	48.6	AEWTP 17-25/220			
* MAPT2P 103234	10	7.5		25.4 / 12.8	91.5	132S	55.3	AEWTP 23-32/220				
* MAPT2P 153234	15	11		37 / 19.6	91	160M	81	AEWTP 30-40/220I				
* MAPT2P 203234	20	15		48.5 / 23.5	91	160M	93	AEWTP 37-50/220I				
* MAPT2P 253234	25	19		59.7 / 28.5	91.7	160L	125	AEWTP 23-32/440				
* MAPT2P 303234	30	22		70.4 / 33.8	91.7	180M	138	AEWTR+/29-42/440				
* MAPT2P 403234	40	30		95.7 / 47.9	92.4	200L	246	AEWTR+/42-70/440				
* MAPT2P 503234	50	37		117.3 / 58.7	93	200L	267	AEWTR+/42-70/440				
* MAPT2P 603234	60	45	141.8 / 70.9	93.6	225M	353	AEWTR+/70-80/440					
* MAPT2P 753234	75	55	173.3 / 86.6	93.6	250M	408	AEWTR+/80-100/440					
* MAPT2P 1003234	100	75	235 / 117.5	94.1	280S	548	AEWTR+/100-135/440					

### MOTORES MONOFÁSICOS

CÓDIGO	HP	KW	AMP. A PLENA CARGA	POLOS	BRIDA (IEC)	ARMAZÓN	PESO (kg)
* MAT2P 11230	1	0.75	5.2	2	B14	80	8
* MAT2P 1.51230	1.5	1.1	7.6			80	9
* MAT2P 21230	2	1.5	9.6			90L	16
MAT2P 31230	3	2.2	13.8			90L	20

\* Estos modelos cuentan con certificación NOM.

**Nota:** Favor consultar tiempo de entrega con nuestro Departamento de Ventas

NOTA: Para una adecuada protección y arranque de los motores trifásicos se recomienda instalar un arrancador **ENERWELL®**  
\*Arrancador sugerido de acuerdo a la relación de potencias y voltajes más comunes. Por favor seleccione el arrancador adecuado de acuerdo al voltaje disponible, la corriente consumida por el motor y el tipo de arranque deseado.

### Juego de contrabridas para motobombas ALTAMIRA serie TX (incluyen tornillos y tuercas)

#### Material de construcción:

Bridas: Hierro vaciado  
Tornillos y tuercas:  
Acero inoxidable 304



#### Material de construcción:

Bridas, tornillos y tuercas en  
acero inoxidable 304



#### QUIERO COMPRAR

Ahora tus compras a un clic de distancia, solo inicia sesión y selecciona los equipos que requieras

# MOTOBOMBAS MULTIETAPAS VERTICALES

LÍNEA INDUSTRIAL

**ALTAMIRA** Serie **TRX**

2  
DE AÑOS  
DE GARANTÍA

GRAN  
ROBUSTEZ  
Y EXCELENTE  
CALIDAD

Certificado bajo la  
NOM-016-ENER

**NOM**

DE 1 A 100 HP



## CARACTERÍSTICAS:

Motobombas verticales multietapas construidas con materiales de la más alta calidad. Ensambladas en México para brindar confianza en las diversas aplicaciones de la industria y garantizar un óptimo funcionamiento.

## MÚLTIPLES APLICACIONES:

- Sistemas para el tratamiento de agua
- Suministro de agua caliente
- Sistemas de presurización de agua en hoteles e industrias
- Sistemas contra incendios
- Sistemas de refrigeración
- Irrigación

## SON IDEALES PARA:

- Calderas
- Torres de enfriamiento
- Hidroneumáticos sencillos o múltiples
- Sistemas de presión constante
- Sistemas contra incendio
- Cloración
- Filtración
- Equipos de ósmosis inversa
- Sistemas de riego
- Lavado industrial
- Autolavados
- Sistemas de aire acondicionado
- Lavanderías
- Rebombes
- Tratamiento de aguas, etc.

## AMPLIA GAMA:

Contamos con más de 60 modelos entre los cuales usted podrá seleccionar el más adecuado y de óptima eficiencia para sus necesidades de bombeo.

## CARACTERÍSTICAS DE OPERACIÓN:

- Tipo de líquido a bombear: Limpio, no inflamable, no explosivo y sin gránulos sólidos ni fibras
- Rango de temperatura del agua: -15 °C a 105 °C
- Máxima temperatura ambiente: 40 °C
- Máxima altura sobre el nivel del mar: 1 000 m

## TALLER DE SERVICIO Y REFACCIONES

### SERVICIO TÉCNICO:

Para brindar mayor confianza al adquirir bombas ALTAMIRA serie TRX, contamos con personal capacitado para ofrecerle servicios de mantenimiento y reparación.

### REFACCIONES:

Respaldo permanente por un amplio inventario de refacciones originales para entrega inmediata.



## GRANDES VENTAJAS

- Amplia gama de modelos
- Construcción en acero inoxidable 304
- Diseño vertical para optimizar los espacios de instalación
- Múltiples diámetros de conexión
- Conexión hidráulica a través de contrabridas
- Gran robustez y excelente calidad

## CARACTERÍSTICAS CONSTRUCCIÓN

- Flecha, cubierta y componentes hidráulicos de bomba: Acero inox. 304
- Bujes: Carburo de Tungsteno
- Soporte para motor y pie de bomba: Hierro fundido
- Sello mecánico: Carburo de tungsteno /Carbono/Viton



Certificado bajo la  
NOM-016-ENER

**NOM**

DE 1 A 100 HP

### RANGOS DE OPERACIÓN

Las motobombas multietapas verticales ALTAMIRA serie TRX están disponibles en 7 rangos de flujo, más de 60 rangos de presión y con potencias desde 1/2 hasta 40HP, asegurando al consumidor que encontrará la más adecuada a su necesidad.

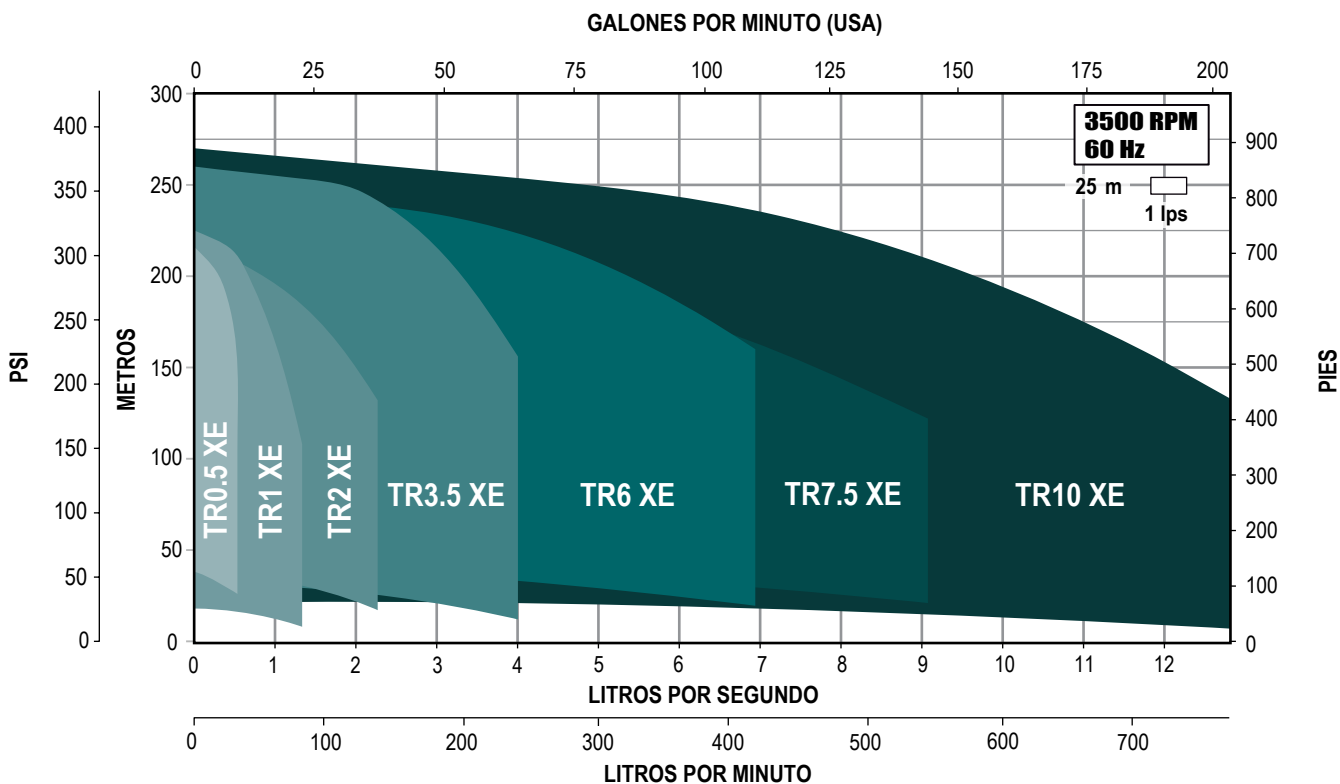

SERIE	CAUDAL NOMINAL		RANGO DE OPERACIÓN		RANGO DE POTENCIA HP
	LPS	GPM	LPS	GPM	
TR0.5 XE	0.5	8	0.1 - 0.67	1.6 - 10.6	0.5 - 4
TR1 XE	1	15.8	0.4 - 1.3	6.4 - 20.6	0.5 - 5.5
TR2 XE	2	31.7	0.8 - 2.2	8 - 34.9	1.5 - 7.5
TR3.5 XE	3.5	55.5	1.8 - 4	28.5 - 63.4	2 - 15
TR6 XE	6	95.1	2.4 - 7	38 - 110.1	4 - 25
TR7.5 XE	7.5	118	3.2 - 9.1	50.7 - 144.2	5.5 - 25
TR10 XE	10	158.5	5.4 - 12.9	85.5 - 204.5	4 - 40

### CÓDIGO DE LA BOMBA

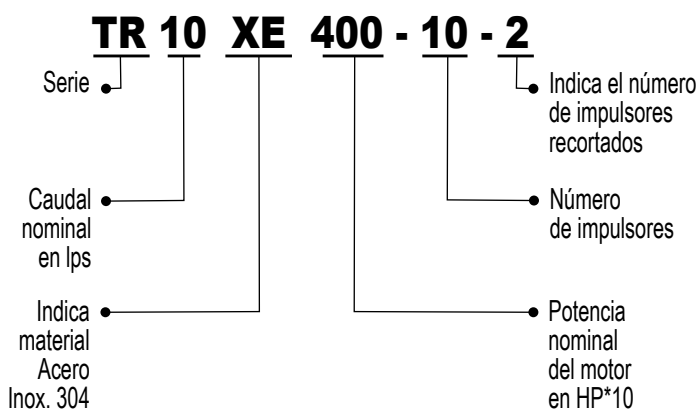

### TR0.5XE (para 0.5 lps)

- Amplia gama de modelos
- Construcción en acero inoxidable 304
- Diseño vertical para optimizar los espacios de instalación
- Múltiples diámetros de conexión
- Conexión hidráulica a través de contrabridas
- Gran robustez y excelente calidad
- Máxima eficiencia: gasto 0.5 lps (7.9 gpm)



### Enerwell® ARRANCADOR

ARRANCADOR A TENSIÓN PLENA  
EN GABINETE PLÁSTICO

RANGOS DE  
AMPERAJE  
**1.6 - 32 A**

AMPLIO RANGO  
DE POTENCIAS  
**1/2 - 25 HP**



ENSAMBLADO EN  
**MÉXICO**

SOLO  
MOTOBOMBA

SOLO  
ARRANCADOR

CÓDIGO DE MOTOBOMBA	HP	KW	MÁXIMA EFICIENCIA	FASES X VOLTS	AMP. A PLENA CARGA 220 / 440	PESO NETO MOTOBOMBA (kg)	*CÓDIGO DE ARRANCADOR SUGERIDO		
			CARGA (m)						
TR0.5XE 4/0.5P324	0.5	0.37	28	3 x 220	1.66 / NA	20	AEWTP 1.6-2.5/220		
TR0.5XE 6/0.7P324	0.75	0.55	43		2.3 / NA	21.5	AEWTP 1.6-2.5/220		
TR0.5XE 9/1P324	1.5	1.1	64	3 x 220 / 440	3.12 / 1.6	25.5	AEWTP 2.5-4/220		
TR0.5XE 11/1.5P324			78		4.14 / 2.1	27.5	AEWTP 4-6/220		
TR0.5XE 13/1.5P324	92	7.95 / 4	28.5		AEWTP 4-6/220				
TR0.5XE 17/2P324	119		34		AEWTP 5.5-8/220				
TR0.5XE 19/3P324	3	2.2	134		40	AEWTP 7-10/220			
TR0.5XE 21/3P324			147		41	AEWTP 7-10/220			
TR0.5XE 23/3P324			161		41	AEWTP 7-10/220			
TR0.5XE 25/4P324	4	3	175		10.3 / 5.2	49	AEWTP 9-13/220		

NOTA: Para una adecuada protección y arranque de los motores trifásicos se recomienda instalar un arrancador **ENERWELL®**. \*Arrancador sugerido de acuerdo a la relación de potencias y voltajes más comunes. Por favor seleccione el arrancador adecuado de acuerdo al voltaje disponible, la corriente consumida por el motor y el tipo de arranque deseado.



#### QUIERO COMPRAR

Ahora tus compras a un clic de distancia, solo inicia sesión y selecciona los equipos que requieras

#### KIT DE CONTRABRIDAS (venta por separado)



CÓDIGO	CONEXIONES		TIPO DE CONEXIÓN	MATERIAL DE CONSTRUCCIÓN	INCLUYE	PESO (kg)
	SUCCIÓN	DESCARGA				
TRXE-KCBRIDAX-1.25	1.25"	1.25"	Rosca NPT	Acero inoxidable 304	Tornillos, tuercas, arandelas, empaques y contrabridas	4.8

NOTA: Se recomienda el uso de nuestras contrabridas para una adecuada instalación.

TR0.5XE (para 0.5 lps)

0.5 lps / 30 lpm / 8 gpm

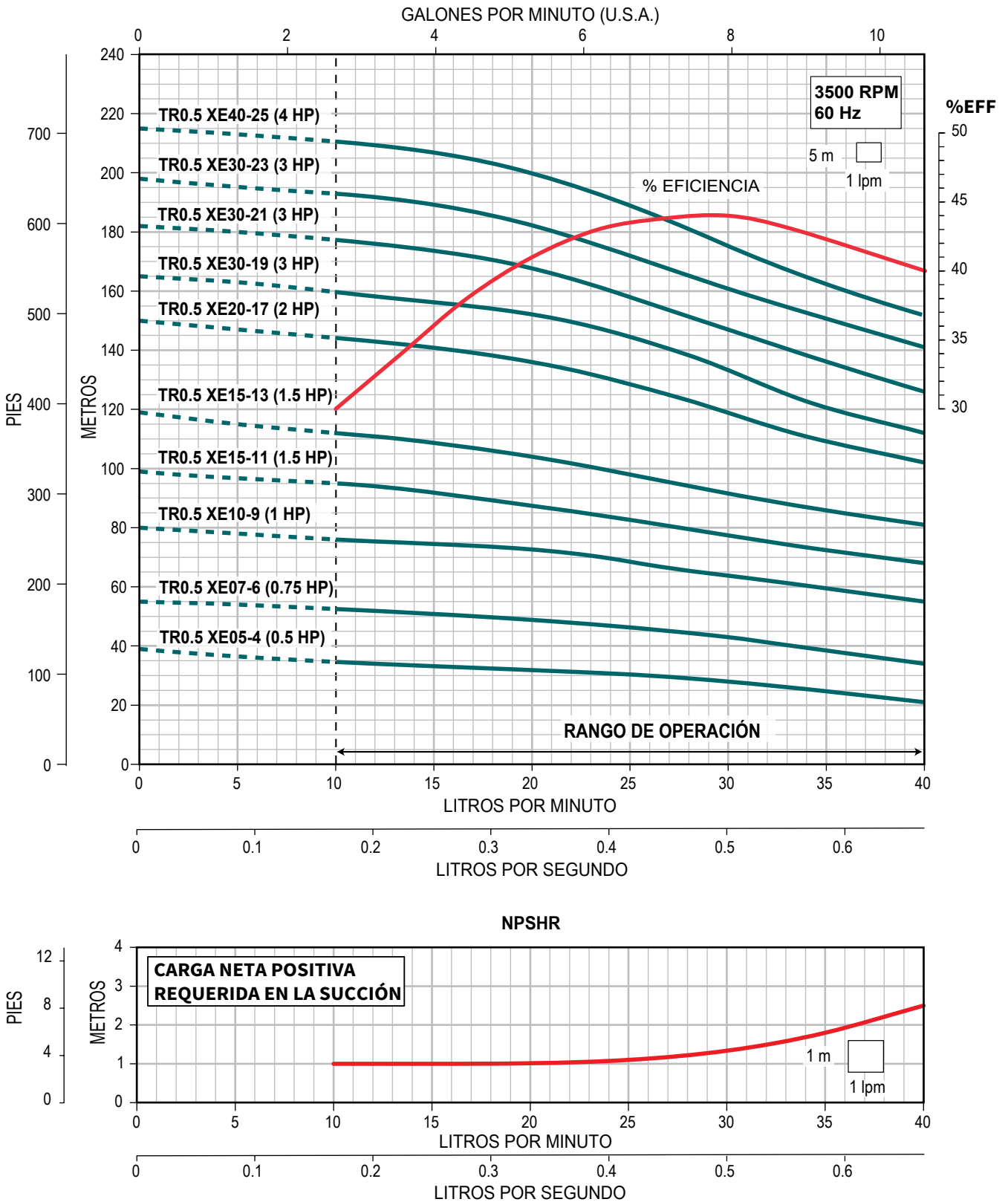

### TR1 XE (para 1 LPS)

- Amplia gama de modelos
- Construcción en acero inoxidable 304
- Diseño vertical para optimizar los espacios de instalación
- Múltiples diámetros de conexión
- Conexión hidráulica a través de contrabridas
- Gran robustez y excelente calidad
- Máxima eficiencia: gasto 1 lps (15.8 gpm)



### ARRANCADOR

ARRANCADOR A TENSIÓN PLENA EN GABINETE PLÁSTICO

RANGOS DE AMPERAJE

**1.6 - 32 A**

AMPLIO RANGO DE POTENCIAS

**1/2 - 25 HP**

ENSAMBLADO EN

MÉXICO

SOLO MOTOBOMBA

SOLO ARRANCADOR

CÓDIGO DE MOTOBOMBA	HP	KW	MÁXIMA EFICIENCIA	FASES X VOLTS	AMP. A PLENA CARGA	PESO NETO MOTOBOMBA (kg)	*CÓDIGO DE ARRANCADOR SUGERIDO			
			CARGA (m)		220 / 440					
TR1XE 2/0.5P324	0.5	0.37	13	3 x 220 / 440	1.66 / NA	20	AEWTP 1.6-2.5/220			
TR1XE 4/0.7P324	0.75	0.55	26		2.3 / NA	20.5	AEWTP 1.6-2.5/220			
TR1XE 5/1P324	1	0.75	34		3.12 / 1.6	24.5	AEWTP 2.5-4/220			
TR1XE 8/1.5P324	1.5	1.1	53		4.14 / 2.1	26.5	AEWTP 4-6/220			
TR1XE 11/2P324	2	1.5	74		5.42 / 2.7	33	AEWTP 5.5-8/220			
TR1XE 13/3P324	3	2.2	86		7.95 / 4	37	AEWTP 7-10/220			
TR1XE 15/3P324			100				28	AEWTP 7-10/220		
TR1XE 17/3P324			115				45	AEWTP 7-10/220		
TR1XE 21/4P324			140				47	AEWTP 9-13/220		
TR1XE 25/5.5P324	5.5	4	167		13.3 / 6.7	58	AEWTP 12-18/220			

NOTA: Para una adecuada protección y arranque de los motores trifásicos se recomienda instalar un arrancador **ENERWELL®**.  
 \*Arrancador sugerido de acuerdo a la relación de potencias y voltajes más comunes. Por favor seleccione el arrancador adecuado de acuerdo al voltaje disponible, la corriente consumida por el motor y el tipo de arranque deseado.

QUIERO COMPRAR

Ahora tus compras a un clic de distancia, solo inicia sesión y selecciona los equipos que requieras

### KIT DE CONTRABRIDAS (venta por separado)



CÓDIGO	CONEXIONES		TIPO DE CONEXIÓN	MATERIAL DE CONSTRUCCIÓN	INCLUYE	PESO (kg)
	SUCCIÓN	DESCARGA				
TRXE-KCBRIDAX-1.25	1.25"	1.25"	Rosca NPT	Acero inoxidable 304	Tornillos, tuercas, arandelas, empaques y contrabridas	4.8

NOTA: Se recomienda el uso de nuestras contrabridas para una adecuada instalación.

#### TR1 XE (para 1 LPS)

1 lps / 60 lpm / 15.8 gpm

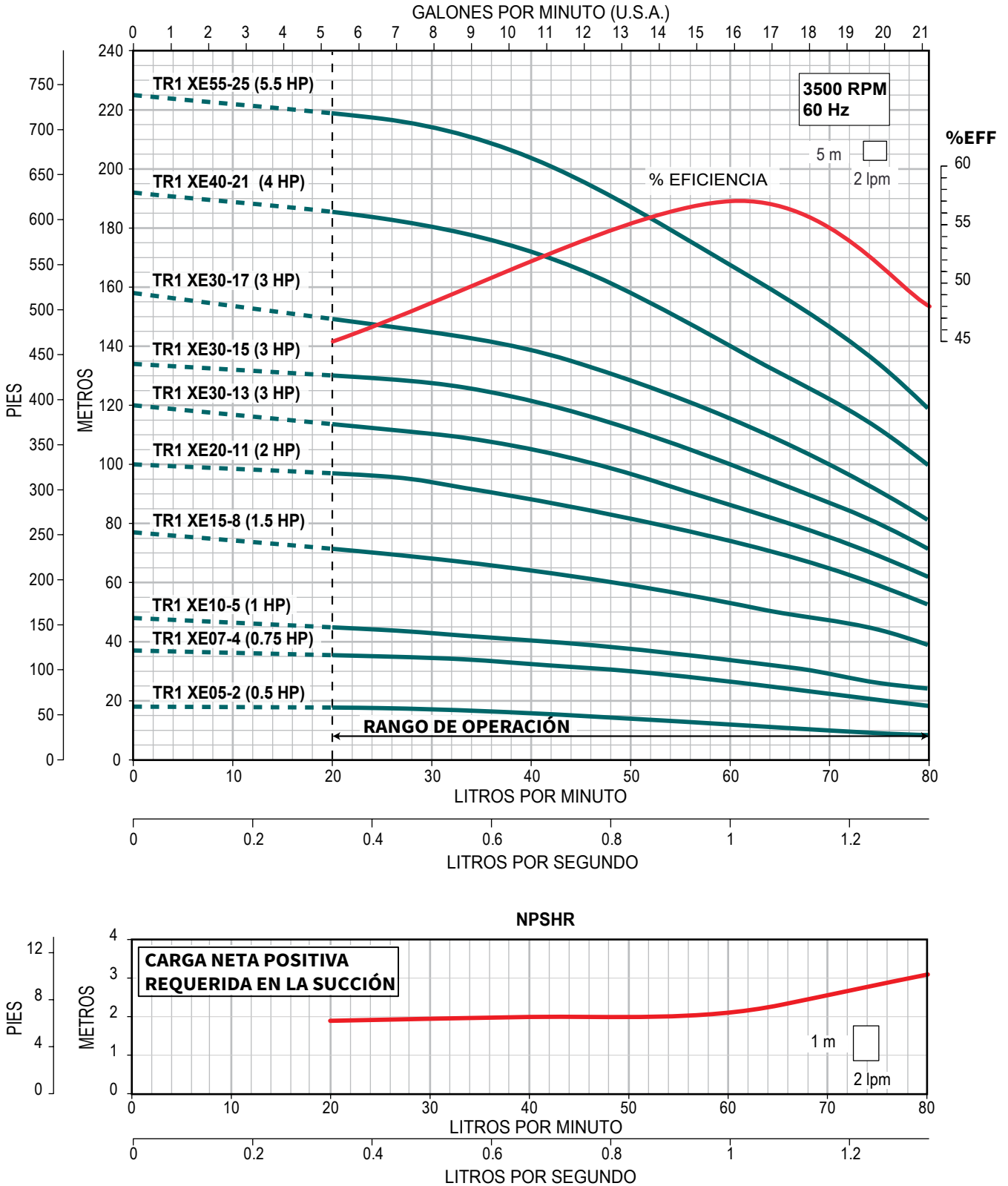

### TR2 XE (para 2 LPS)

- Amplia gama de modelos
- Construcción en acero inoxidable 304
- Diseño vertical para optimizar los espacios de instalación
- Múltiples diámetros de conexión
- Conexión hidráulica a través de contrabridas
- Gran robustez y excelente calidad
- Máxima eficiencia: gasto 2 lps (31.7 gpm)



### ARRANCADOR

ARRANCADOR A TENSIÓN PLENA EN GABINETE PLÁSTICO

RANGOS DE AMPERAJE  
**1.6 - 32 A**

AMPLIO RANGO DE POTENCIAS  
**1/2 - 25 HP**

ENSAMBLADO EN  
**MÉXICO**

SOLO MOTOBOMBA

SOLO ARRANCADOR

CÓDIGO DE MOTOBOMBA	HP	KW	MÁXIMA EFICIENCIA	FASES X VOLTS	AMP. A PLENA CARGA	PESO NETO MOTOBOMBA (kg)	*CÓDIGO DE ARRANCADOR SUGERIDO		
			CARGA (m)		220 / 440				
TR2XE 4/1.5P324	1.5	1.1	23	3 x 220 / 440	4.14 / 2.1	26.5	AEWTP 4-6/220		
TR2XE 5/2P324	2	1.5	30		5.42 / 2.7	32	AEWTP 5.5-8/220		
TR2XE 7/3P324	3	2.2	45		7.95 / 4	37	AEWTP 7-10/220		
TR2XE 9/3P324			60				39	AEWTP 7-10/220	
TR2XE 11/4P324	4	3	74		10.3 / 5.2	46	AEWTP 9-13/220		
TR2XE 14/5.5P324	5.5	4	95		13.3 / 6.7	57	AEWTP 12-18/220		
TR2XE 17/5.5P324			119				61	AEWTP 12-18/220	
TR2XE 22/7.5P324	7.5	5.5	155		18.3 / 9.2	79.5	AEWTP 17-25/220		

NOTA: Para una adecuada protección y arranque de los motores trifásicos se recomienda instalar un arrancador **ENERWELL®**  
\*Arrancador sugerido de acuerdo a la relación de potencias y voltajes más comunes. Por favor seleccione el arrancador adecuado de acuerdo al voltaje disponible, la corriente consumida por el motor y el tipo de arranque deseado.



#### QUIERO COMPRAR

Ahora tus compras a un clic de distancia, solo inicia sesión y selecciona los equipos que requieras

#### KIT DE CONTRABRIDAS (venta por separado)



CÓDIGO	CONEXIONES		TIPO DE CONEXIÓN	MATERIAL DE CONSTRUCCIÓN	INCLUYE	PESO (kg)
	SUCCIÓN	DESCARGA				
TRXE-KCBRIDAX-1.25	1.25"	1.25"	Rosca NPT	Acero inoxidable 304	Tornillos, tuercas, arandelas, empaques y contrabridas	4.8

NOTA: Se recomienda el uso de nuestras contrabridas para una adecuada instalación.

### TR2 XE (para 2 LPS)

2 lps / 120 lpm / 31.7 gpm

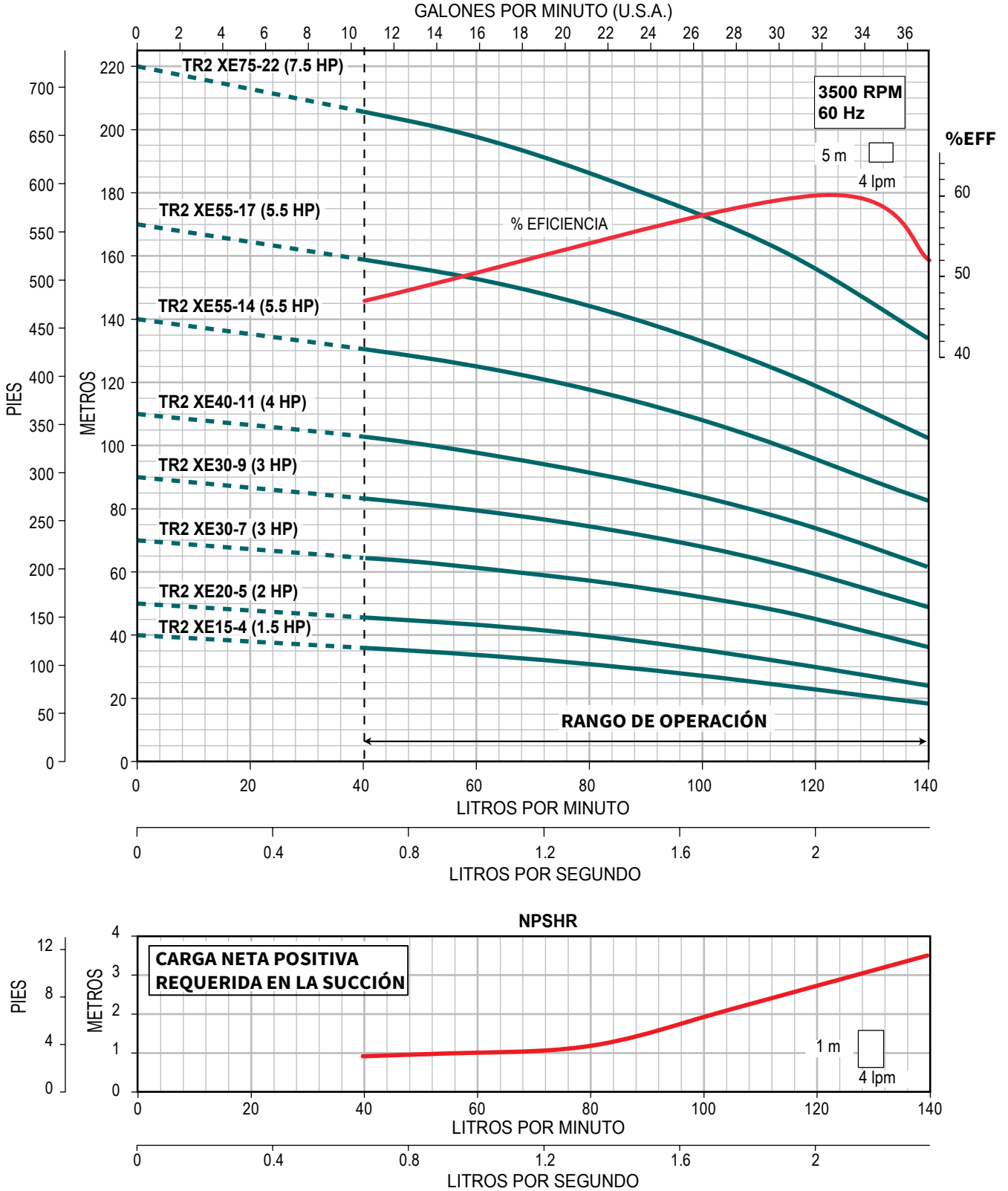

### TR3.5 XE (para 3.5 LPS)

- Amplia gama de modelos
- Construcción en acero inoxidable 304
- Diseño vertical para optimizar los espacios de instalación
- Múltiples diámetros de conexión
- Conexión hidráulica a través de contrabridas
- Gran robustez y excelente calidad
- Máxima eficiencia: gasto 3.5 lps (55.5 gpm)



### ARRANCADOR

ARRANCADOR A TENSION PLENA

**EN GABINETE PLÁSTICO**

RANGOS DE AMPERAJE  
**1.6 - 32 A**

AMPLIO RANGO DE POTENCIAS  
**1/2 - 25 HP**

**CON INTERRUPTOR TERMOMAGNÉTICO EN GABINETE METÁLICO**

RANGOS DE AMPERAJE  
**1.6 - 80 A**

AMPLIO RANGO DE POTENCIAS  
**1/2 - 60 HP**

• CONFIABLES • MÚLTIPLES PROTECCIONES • ALTA CALIDAD • ALTA EFICIENCIA

ENSAMBLADO EN **MÉXICO**

**SOLO MOTOBOMBA**

**SOLO ARRANCADOR**

CÓDIGO DE MOTOBOMBA	HP	KW	MÁXIMA EFICIENCIA CARGA (m)	FASES X VOLTS	AMP. A PLENA CARGA		PESO NETO MOTOBOMBA (kg)	*CÓDIGO DE ARRANCADOR SUGERIDO		
					220 / 440					
TR3.5XE 2/2P324	2	1.5	17	3 x 220 / 440	5.42 / 2.7		36	AEWTP 5.5-8/220		
TR3.5XE 3/3P324	3	2.2	31		7.95 / 4		42	AEWTP 7-10/220		
TR3.5XE 5/4P324	4	3	57		10.3 / 5.2		50	AEWTP 9-13/220		
TR3.5XE 6/5.5P324	5.5	4	69		13.3 / 6.7		61	AEWTP 12-18/220		
TR3.5XE 9/7.5P324	7.5	5.5	103		18.3 / 9.2		81.5	AEWTP 17-25/220		
TR3.5XE 12/10P324	10	7.5	140		24.5 / 12.3		91	AEWTP 23-32/220		
TR3.5XE 15/15P324	15	11	175		35.6 / 17.8		150	AEWTP 30-40/220I		
TR3.5XE 17/15P324			197					152	AEWTP 30-40/220I	

NOTA: Para una adecuada protección y arranque de los motores trifásicos se recomienda instalar un arrancador **ENERWELL®**.  
\*Arrancador sugerido de acuerdo a la relación de potencias y voltajes más comunes. Por favor seleccione el arrancador adecuado de acuerdo al voltaje disponible, la corriente consumida por el motor y el tipo de arranque deseado.

**QUIERO COMPRAR**

Ahora tus compras a un clic de distancia, solo inicia sesión y selecciona los equipos que requieras

### KIT DE CONTRABRIDAS (venta por separado)



CÓDIGO	CONEXIONES		TIPO DE CONEXIÓN	MATERIAL DE CONSTRUCCIÓN	INCLUYE	PESO (kg)
	SUCCIÓN	DESCARGA				
TRXE-KCBRIDAX-1.5	1.5"	1.5"	Rosca NPT	Acero inoxidable 304	Tornillos, tuercas, arandelas, empaques y contrabridas	7

NOTA: Se recomienda el uso de nuestras contrabridas para una adecuada instalación.

### TR3.5 XE (para 3.5 LPS)

3.5 lps / 210 lpm / 55.5 gpm

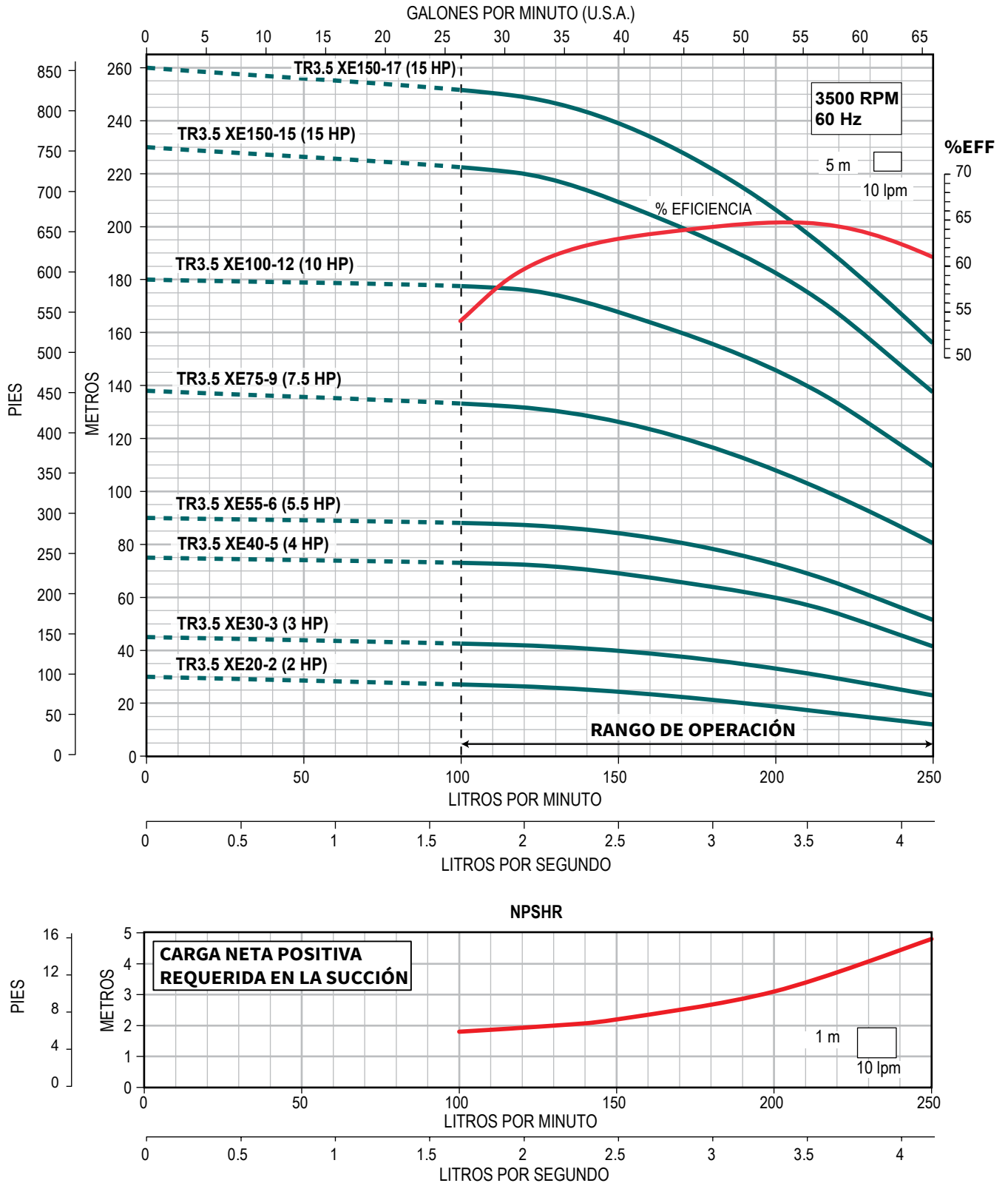

# ALTAMIRA®

## Serie TRX

### MOTOBOMBAS MULTIETAPAS VERTICALES

## TR6 XE (para 6 LPS)

- Amplia gama de modelos
- Construcción en acero inoxidable 304
- Diseño vertical para optimizar los espacios de instalación
- Múltiples diámetros de conexión
- Conexión hidráulica a través de contrabridas
- Gran robustez y excelente calidad
- Máxima eficiencia: gasto 6 lps (95.1 gpm)



### ARRANCADOR

ARRANCADOR A TENSIÓN PLENA

EN GABINETE PLÁSTICO

RANGOS DE AMPERAJE  
**1.6 - 32 A**

AMPLIO RANGO DE POTENCIAS  
**1/2 - 25 HP**

CON INTERRUPTOR TERMOMAGNÉTICO EN GABINETE METÁLICO

RANGOS DE AMPERAJE  
**1.6 - 80 A**

AMPLIO RANGO DE POTENCIAS  
**1/2 - 60 HP**

• CONFIABLES • MÚLTIPLES PROTECCIONES • ALTA CALIDAD • ALTA EFICIENCIA

ENSAMBLADO EN MÉXICO

SOLO MOTOBOMBA

SOLO ARRANCADOR

CÓDIGO DE MOTOBOMBA	HP	KW	MÁXIMA EFICIENCIA	FASES X VOLTS	AMP. A PLENA CARGA	PESO NETO MOTOBOMBA (kg)	*CÓDIGO DE ARRANCADOR SUGERIDO		
			CARGA (m)		220 / 440				
TR6XE 2/4P324	4	3	26	3 x 220 / 440	10.3 / 5.2	49	AEWTP 9-13/220		
TR6XE 3/5.5P324	5.5	4	44		13.3 / 6.7	60	AEWTP 12-18/220		
TR6XE 4/7.5P324	7.5	5.5	63		18.3 / 9.2	78.5	AEWTP 17-25/220		
TR6XE 5/10P324	10	7.5	78		24.5 / 12.3	85	AEWTP 23-32/220		
TR6XE 6/15P324	15	11	94		35.6 / 17.8	142	AEWTP 30-40/220I		
TR6XE 8/15P324			131				AEWTP 30-40/220I		
TR6XE 10/20P324	20	15	159		48.1 / 24.1	156	AEWTP 37-50/220I		
TR6XE 11/25P324	25	18.5	175		58.2 / 29.1	167	AEWTP 23-32/440		
TR6XE 12/25P324			192				169	AEWTP 23-32/440	

NOTA: Para una adecuada protección y arranque de los motores trifásicos se recomienda instalar un arrancador ENERWELL®  
\*Arrancador sugerido de acuerdo a la relación de potencias y voltajes más comunes. Por favor seleccione el arrancador adecuado de acuerdo al voltaje disponible, la corriente consumida por el motor y el tipo de arranque deseado.

**QUIERO COMPRAR**

Ahora tus compras a un clic de distancia, solo inicia sesión y selecciona los equipos que requieras

### KIT DE CONTRABRIDAS (venta por separado)



CÓDIGO	CONEXIONES		TIPO DE CONEXIÓN	MATERIAL DE CONSTRUCCIÓN	INCLUYE	PESO (kg)
	SUCCIÓN	DESCARGA				
TRXE-KCBRIDAX-2	2"	2"	Rosca NPT	Acero inoxidable 304	Tornillos, tuercas, arandelas, empaques y contrabridas	10

NOTA: Se recomienda el uso de nuestras contrabridas para una adecuada instalación.

**TR6 XE (para 6 LPS) 6 lps / 360 lpm / 95.1 gpm**

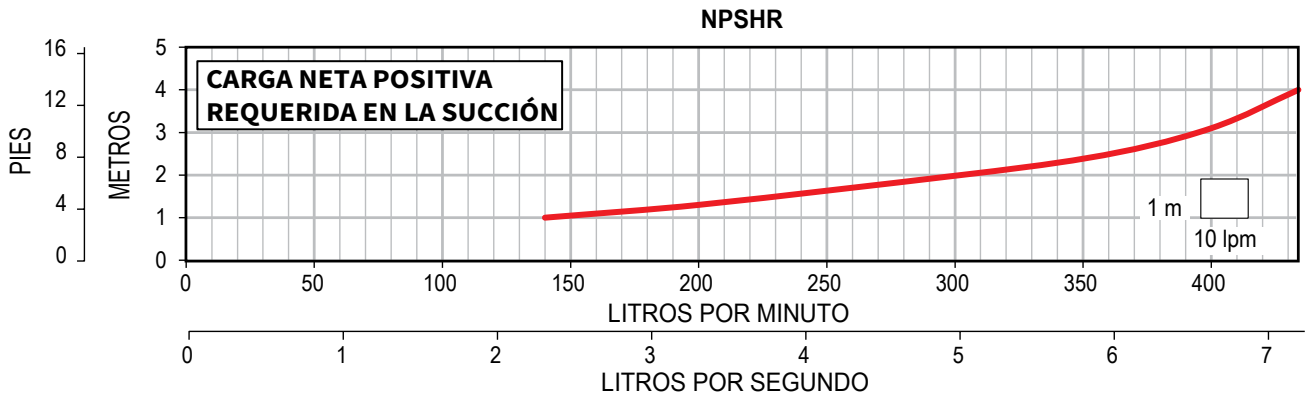
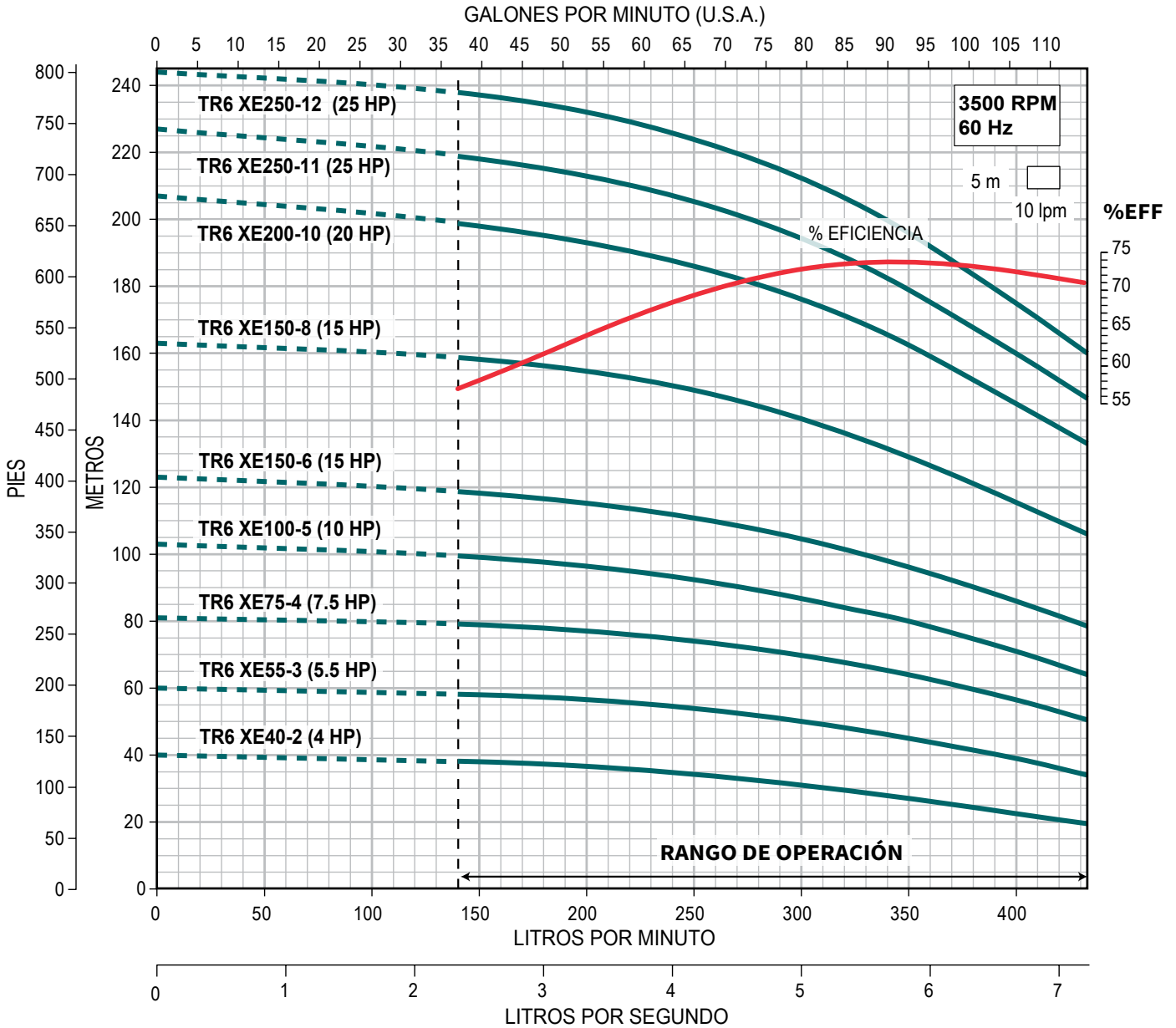

### TR7.5 XE (para 7.5 LPS)

- Amplia gama de modelos
- Construcción en acero inoxidable 304
- Diseño vertical para optimizar los espacios de instalación
- Múltiples diámetros de conexión
- Conexión hidráulica a través de contrabridas
- Gran robustez y excelente calidad
- Máxima eficiencia: gasto 7.5 lps (118.9 gpm)



### ARRANCADOR

A TENSIÓN PLENA		A TENSIÓN REDUCIDA TIPO AUTOTRANSFORMADOR
EN GABINETE PLÁSTICO	CON INTERRUPTOR TERMOMAGNÉTICO EN GABINETE METÁLICO	
RANGOS DE AMPERAJE <b>1.6 - 32 A</b>	RANGOS DE AMPERAJE <b>1.6 - 80 A</b>	RANGOS DE AMPERAJE <b>10 - 390 A</b>
AMPLIO RANGO DE POTENCIAS <b>1/2 - 25 HP</b>	AMPLIO RANGO DE POTENCIAS <b>1/2 - 60 HP</b>	AMPLIO RANGO DE POTENCIAS <b>7.5 - 300 HP</b>

• CONFIABLES • MÚLTIPLES PROTECCIONES  
• ALTA CALIDAD • ALTA EFICIENCIA

ENSAMBLADO EN **MÉXICO**

SOLO MOTOBOMBA

SOLO ARRANCADOR

CÓDIGO DE MOTOBOMBA	HP	KW	MÁXIMA EFICIENCIA CARGA (m)	FASES X VOLTS	AMP. A PLENA CARGA		PESO NETO MOTOBOMBA (kg)	*CÓDIGO DE ARRANCADOR SUGERIDO		
					220 / 440	220 / 440				
TR7.5XE 2/5.5P324	5.5	4	29	3 x 220 / 440	13.3 / 6.7	60	AEWTP 12-18/220			
TR7.5XE 3/7.5P324	7.5	5.5	46		18.3 / 9.2	79.5	AEWTP 17-25/220			
TR7.5XE 4/10P324	10	7.5	62		24.5 / 12.3	87	AEWTP 23-32/220			
TR7.5XE 6/15P324	15	11	94		35.6 / 17.8	133	AEWTP 30-40/220I			
TR7.5XE 8/20P324	20	15	125		48.1 / 24.1	154	AEWTP 37-50/220I			
TR7.5XE 10/25P324	25	18.5	159		58.2 / 29.1	164	AEWTP 23-32/440			

NOTA: Para una adecuada protección y arranque de los motores trifásicos se recomienda instalar un arrancador **ENERWELL®**.  
\*Arrancador sugerido de acuerdo a la relación de potencias y voltajes más comunes. Por favor seleccione el arrancador adecuado de acuerdo al voltaje disponible, la corriente consumida por el motor y el tipo de arranque deseado.



#### QUIERO COMPRAR

Ahora tus compras a un clic de distancia, solo inicia sesión y selecciona los equipos que requieras

#### KIT DE CONTRABRIDAS (venta por separado)



CÓDIGO	CONEXIONES		TIPO DE CONEXIÓN	MATERIAL DE CONSTRUCCIÓN	INCLUYE	PESO (kg)
	SUCCIÓN	DESCARGA				
TRXE-KCBRIDAX-2	2"	2"	Rosca NPT	Acero inoxidable 304	Tornillos, tuercas, arandelas, empaques y contrabridas	10

NOTA: Se recomienda el uso de nuestras contrabridas para una adecuada instalación.

**TR7.5 XE (para 7.5 LPS)**

**7.5 lps / 450 lpm / 118.9 gpm**

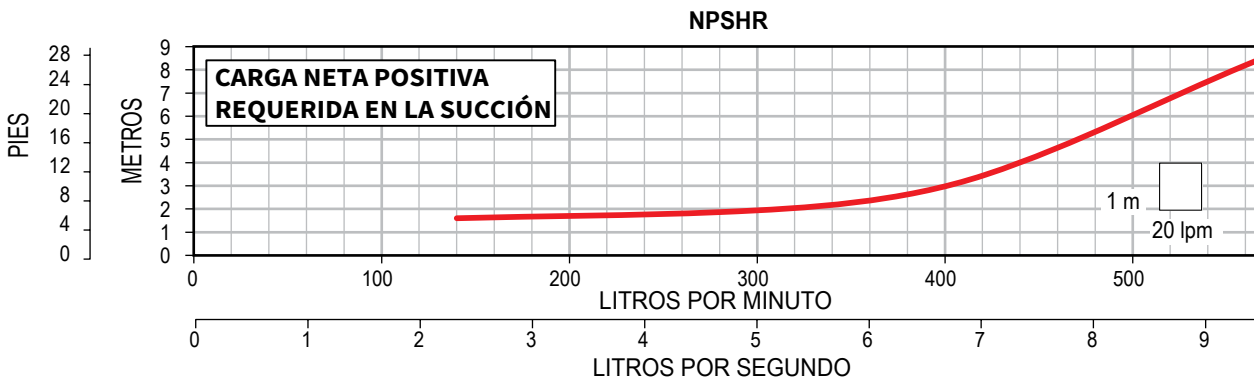
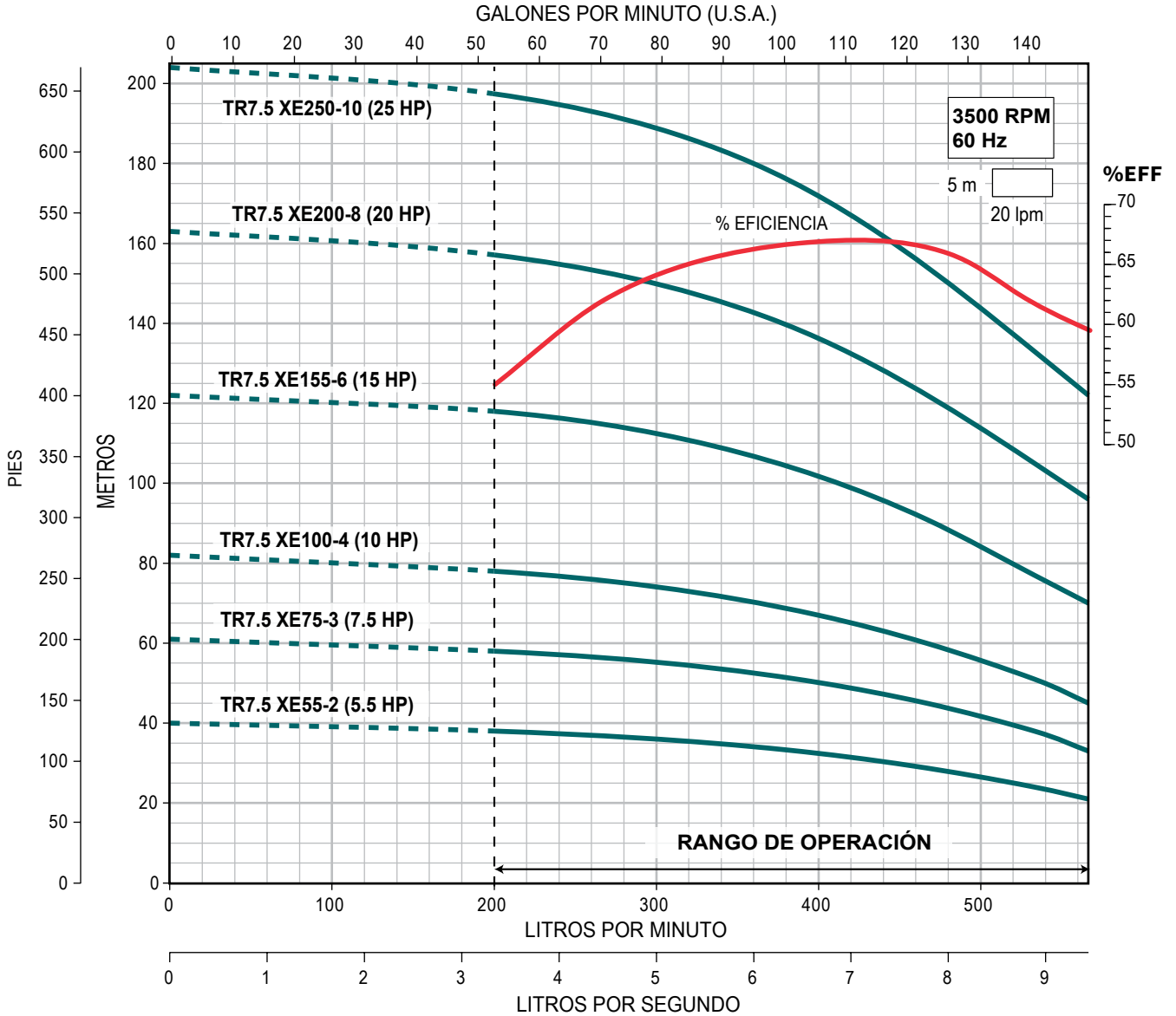

### TR10 XE (para 10 LPS)

- Amplia gama de modelos
- Construcción en acero inoxidable 304
- Diseño vertical para optimizar los espacios de instalación
- Múltiples diámetros de conexión
- Conexión hidráulica a través de contrabridas
- Gran robustez y excelente calidad
- Máxima eficiencia: gasto 10 lps (158.5 gpm)



### ARRANCADOR

A TENSIÓN PLENA		A TENSIÓN REDUCIDA TIPO AUTOTRANSFORMADOR
EN GABINETE PLÁSTICO	CON INTERRUPTOR TERMOMAGNÉTICO EN GABINETE METÁLICO	
RANGOS DE AMPERAJE <b>1.6 - 32 A</b>	RANGOS DE AMPERAJE <b>1.6 - 80 A</b>	RANGOS DE AMPERAJE <b>10 - 390 A</b>
AMPLIO RANGO DE POTENCIAS <b>1/2 - 25 HP</b>	AMPLIO RANGO DE POTENCIAS <b>1/2 - 60 HP</b>	AMPLIO RANGO DE POTENCIAS <b>7.5 - 300 HP</b>

• CONFIABLES • MÚLTIPLES PROTECCIONES • ALTA CALIDAD • ALTA EFICIENCIA

ENSAMBLADO EN **MÉXICO**

**SOLO MOTOBOMBA**

**SOLO ARRANCADOR**

CÓDIGO DE MOTOBOMBA	HP	KW	MÁXIMA EFICIENCIA	FASES X VOLTS	AMP. A PLENA CARGA	PESO NETO MOTOBOMBA (kg)	*CÓDIGO DE ARRANCADOR SUGERIDO		
			CARGA (m)		220 / 440				
TR10XE 1-1/4P324	4	3	15	3 x 220 / 440	10.3 / 5.2	71	AEWTP 9-13/220		
TR10XE 1/5.5P324	5.5	4	20		13.3 / 6.7	80	AEWTP 12-18/220		
TR10XE 2-2/7.5P324	7.5	5.5	31		18.3 / 9.2	98.5	AEWTP 17-25/220		
TR10XE 2-1/10P324	10	7.5	41		24.5 / 12.3	104	AEWTP 23-32/220		
TR10XE 2/10P324			51			107	AEWTP 23-32/220		
TR10XE 4-2/15P324	15	11	74		35.6 / 17.8	166	AEWTP 30-40/220I		
TR10XE 5-2/20P324	20	15	95		48.1 / 24.1	178	AEWTP 37-50/220I		
TR10XE 5/25P324	25	18.5	105		58.2 / 29.1	188	AEWTP 23-32/440		
TR10XE 6-2/25P324			115			191	AEWTP 23-32/440		
TR10XE 6/25P324			125			191	AEWTP 23-32/440		
TR10XE 7/30P324	30	22	150		70.4 / 35.2	274	AEWTR+/29-42/440		
TR10XE 10-2/40P324	40	30	200		95.4 / 47.7	329	AEWTR+/42-70/440		

NOTA: Para una adecuada protección y arranque de los motores trifásicos se recomienda instalar un arrancador **ENERWELL®**. \*Arrancador sugerido de acuerdo a la relación de potencias y voltajes más comunes. Por favor seleccione el arrancador adecuado de acuerdo al voltaje disponible, la corriente consumida por el motor y el tipo de arranque deseado.

**QUIERO COMPRAR**

Ahora tus compras a un clic de distancia, solo inicia sesión y selecciona los equipos que requieras

### KIT DE CONTRABRIDAS (venta por separado)



CÓDIGO	CONEXIONES		TIPO DE CONEXIÓN	MATERIAL DE CONSTRUCCIÓN	INCLUYE	PESO (kg)
	SUCCIÓN	DESCARGA				
TRXE-KCBRIDAX-2.5	2.5"	2.5"	Rosca NPT	Acero inoxidable 304	Tornillos, tuercas, arandelas, empaques y contrabridas	15

NOTA: Se recomienda el uso de nuestras contrabridas para una adecuada instalación.



**TR10 XE (para 10 LPS)**

**10 lps / 600 lpm / 158.5 gpm**

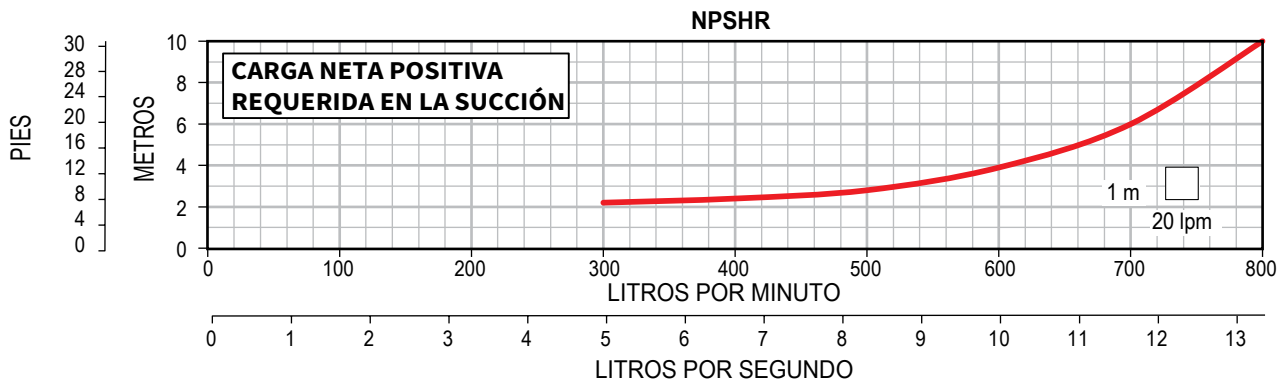
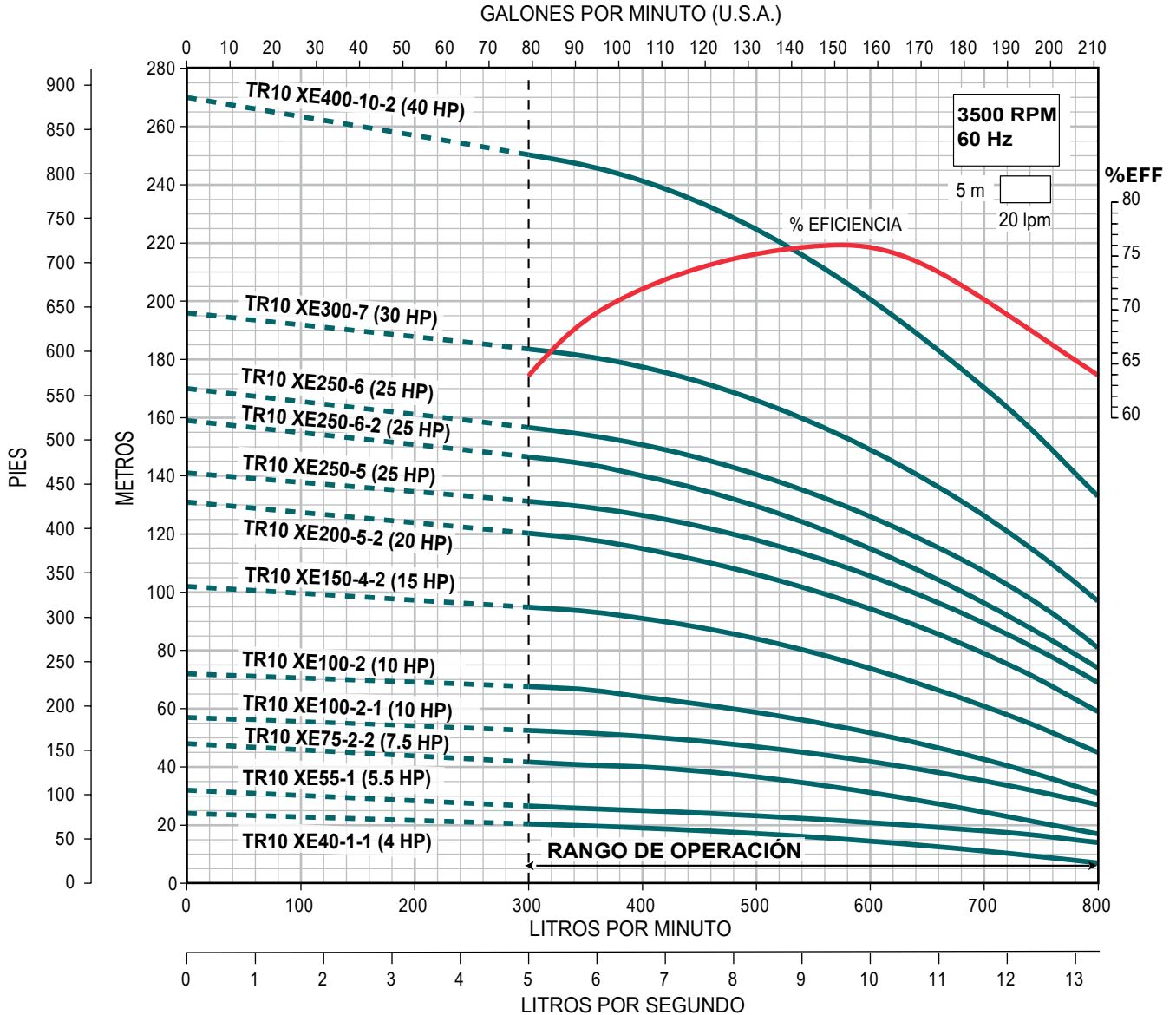

# MOTOR ELÉCTRICO (TEFC) EFICIENCIA PREMIUM IE3

**ALTAMIRA**<sup>®</sup>  
Serie **MTR**



MOTOR  
EFICIENCIA  
PREMIUM

Certificado bajo la  
NOM-016-ENER  
**NOM**  
DE 1 A 100 HP





- Motor eficiencia premium
- Motor cerrado enfriado por ventilador (TEFC)
- Cumple con los estándares de eficiencia de la NOM-016-ENER
- Aislamiento clase F (para alta temperatura)
- Motor de eje sólido (No requiere cuña)
- Protección IP55
- Voltaje dual (220 Vca / 440 Vca) de 1 HP a 100 HP
- Utilizan rodamientos de la más alta calidad
- Gran robustez, alta calidad y fácil instalación



Certificado bajo la  
**NOM**  
DE 1 A 100 HP

**ARRANCADOR Enerwell®**

**A TENSIÓN PLENA**

EN GABINETE PLÁSTICO

RANGOS DE AMPERAJE  
**1.6 - 32 A**

AMPLIO RANGO DE POTENCIAS  
**1/2 - 25 HP**

**CON INTERRUPTOR TERMOMAGNÉTICO EN GABINETE METÁLICO**

RANGOS DE AMPERAJE  
**1.6 - 80 A**

AMPLIO RANGO DE POTENCIAS  
**1/2 - 60 HP**

**A TENSIÓN REDUCIDA TIPO AUTOTRANSFORMADOR**

RANGOS DE AMPERAJE  
**10 - 390 A**

AMPLIO RANGO DE POTENCIAS  
**7.5 - 300 HP**

ENSAMBLADO EN **MÉXICO**

• CONFIABLES • MÚLTIPLES PROTECCIONES



### MOTORES TRIFÁSICOS 220V / 440V

CÓDIGO	POTENCIA		VOLTAJE	AMP. A PLENA CARGA 220 / 440	VELOCIDAD (RPM)	BRIDA	EFICIENCIA %	ARMAZÓN	PESO (kg)	*CÓDIGO DE ARRANCADOR SUGERIDO		
	HP	KW										
MTR-P-T0.5	0.5	0.37	3 x 220	1.66 / NA	3 330	B14	73.4	71A	6	AEWTP 1.6-2.5/220	ⓘ	ⓘ
MTR-P-T0.75	0.75	0.55		2.3 / NA	3 420		76.8	71B	6.5	AEWTP 1.6-2.5/220	ⓘ	ⓘ
MTR-P-T1VD	1	0.75		3.12 / 1.6	3 480		77	80A	9.5	AEWTP 2.5-4/220	ⓘ	ⓘ
MTR-P-T1.5VD	1.5	1.1		4.14 / 2.1	3 492		84	80B	10.5	AEWTP 4-6/220	ⓘ	ⓘ
MTR-P-T2VD	2	1.5		5.42 / 2.7	3 480		85.5	90S	15	AEWTP 5.5-8/220	ⓘ	ⓘ
MTR-P-T3VD	3	2.2		7.95 / 4	3 498		86.5	90L	19	AEWTP 7-10/220	ⓘ	ⓘ
MTR-P-T4VD	4	3		10.3 / 5.2	3 492		88.5	100L	25	AEWTP 9-13/220	ⓘ	ⓘ
MTR-P-T5.5VD	5.5	4		13.3 / 6.7	3 505		88.5	112M	34	AEWTP 12-18/220	ⓘ	ⓘ
MTR-P-T7.5VD	7.5	5.5	3 x 220 / 440	18.3 / 9.2	3 510	B5	89.5	132S	49.5	AEWTP 17-25/220	ⓘ	ⓘ
MTR-P-T10VD	10	7.5		24.5 / 12.3	3 516		90.2	132S	55	AEWTP 23-32/220	ⓘ	ⓘ
MTR-P-T15VD	15	11		35.6 / 17.8	3 534		91	160M	99	AEWTP 30-40/220I	ⓘ	ⓘ
MTR-P-T20VD	20	15		48.1 / 24.1	3 534		91	160M	108	AEWTP 37-50/220I	ⓘ	ⓘ
MTR-P-T25VD	25	18.5		58.2 / 29.1	3 528		91.7	160L	118	AEWTP 23-32/440	ⓘ	ⓘ
MTR-P-T30VD	30	22		70.4 / 35.2	3 534		92.2	180M	198	AEWTR+/29-42/440	ⓘ	ⓘ
MTR-P-T40VD	40	30		95.4 / 47.7	3 540		92.7	200L1	244	AEWTR+/42-70/440	ⓘ	ⓘ
MTR-P-T50VD	50	37		117 / 58.5	3 540		93.4	200L2	261	AEWTR+/42-70/440	ⓘ	ⓘ
MTR-P-T60VD	60	45		142 / 71	3 564		93.6	225M	324	AEWTR+/70-80/440	ⓘ	ⓘ
MTR-P-T75VD	75	55		173 / 86.5	3 558		93.6	250M	407	AEWTR+/80-100/440	ⓘ	ⓘ
MTR-P-T100VD	100	75	235 / 117.5	3 564	94.2	280S	575	AEWTR+/100-135/440	ⓘ	ⓘ		

NOTA: Para una adecuada protección y arranque de los motores trifásicos se recomienda instalar un arrancador **ENERWELL®**.  
\*Arrancador sugerido de acuerdo a la relación de potencias y voltajes más comunes. Por favor seleccione el arrancador adecuado de acuerdo al voltaje disponible, la corriente consumida por el motor y el tipo de arranque deseado.



#### QUIERO COMPRAR

Ahora tus compras a un clic de distancia, solo inicia sesión y selecciona los equipos que requieras

# ***BOMBAS DOSIFICADORAS PERISTÁLTICAS***

**STENNER PUMPS®**



### Serie ECON VX (caudal ajustable)

Los dosificadores Econ VX son ideales para aplicaciones livianas en piscinas, industria alimenticia, acabado de metales, irrigación, horticultura y más.

- Bombas dosificadoras compactas para caudal ajustable
- Diseño muy compacto
- Cabezal diseñado para fácil apertura
- Rápido reemplazo del tubo de bombeo
- Transformador interno
- Potenciómetro de velocidad ajustable
- Autocebante
- Incluye accesorios



CÓDIGO	PRESIÓN MÁXIMA PSI	VOLTAJE NOMINAL	CORRIENTE NOMINAL AMP.	MATERIAL DEL TUBO	NÚMERO DE TUBO	GALONES POR DÍA	LITROS POR DÍA	GALONES POR HORA	LITROS POR HORA	MILILITROS POR MINUTO	PESO KG
E10VXAA1S	25	120 Vca	0.25	SANTOPRENE	A	0.8 a 7.4	3 a 28	0.03 a 0.31	0.13 a 1.17	2.08 a 19.44	1.5
E10VXBA1S					B	1.2 a 14	4.5 a 52.9	0.05 a 0.58	0.19 a 2.20	3.13 a 36.74	
E20VXBA1S					B	1.6 a 24.8	6 a 93.7	0.07 a 1.03	0.25 a 3.90	4.17 a 65.07	
E20VXCA1S	80				C	4.4 a 38.8	16.6 a 146.7	0.18 a 1.62	0.69 a 6.11	11.53 a 101.88	
E10VXHA1S					H	1.7 a 14	6.4 a 52.9	0.07 a 0.58	0.27 a 2.20	4.45 a 36.74	
E20VXHA1S					H	2.7 a 23.5	10.2 a 88.8	0.11 a 0.98	0.43 a 3.70	7.08 a 61.67	



### Serie ECON FX (caudal fijo)

Los dosificadores Econ FX son ideales para aplicaciones livianas en piscinas, industria alimenticia, acabado de metales, irrigación, horticultura y más.

- Bombas dosificadoras para caudal fijo
- Diseño muy compacto
- Cabezal diseñado para fácil apertura
- Rápido reemplazo del tubo de bombeo
- Transformador interno
- Autocebante. Montaje en pared. Incluye accesorios



CÓDIGO	PRESIÓN MÁXIMA PSI	VOLTAJE NOMINAL	CORRIENTE NOMINAL AMP.	MATERIAL DEL TUBO	NÚMERO DE TUBO	GALONES POR DÍA	LITROS POR DÍA	GALONES POR HORA	LITROS POR HORA	MILILITROS POR MINUTO	PESO KG
E10FXAB1S	25	230 Vca	0.17	SANTOPRENE	A	7.4	28	0.31	1.17	19.44	1.4
E10FXBA1S		B	14.0		52.9	0.58	2.20	36.74			
E20FXBA1S		B	24.8		93.7	1.03	3.90	65.07			
E20FXCA1S	80	120 Vca	0.25		C	38.8	146.7	1.62	6.11	101.88	
E10FXHA1S		H	14.0		52.9	0.58	2.20	36.74			
E20FXHA1S		H	23.5		88.8	0.98	3.70	61.67			



#### QUIERO COMPRAR

Ahora tus compras a un clic de distancia, solo inicia sesión y selecciona los equipo que requieras

### Serie ECON FP

Los dosificadores ECON FP son ideales para aplicaciones en piscinas, industria, irrigación, tratamiento de agua, ganadería y más.

- 3 MODOS DE OPERACIÓN:
  - Por tiempo
  - Por interruptor de flujo (contacto seco)
  - Por voltaje auxiliar (120 Vca / 24 Vcc)
- Diseño muy compacto
- Panel de control con pantalla LCD
- Puesta en marcha por dispositivos de flujo o contactores secos
- Operación con gases
- Rango de ajustes (10% - 100%) con incrementos de 1%
- Autocebante
- Funcionamiento en seco
- Incluye accesorios



Panel de control



CÓDIGO	PRESIÓN MÁXIMA PSI	VOLTAJE NOMINAL	CORRIENTE NOMINAL AMP.	MATERIAL DEL TUBO	NÚMERO DE TUBO	GALONES POR DÍA	LITROS POR DÍA	GALONES POR HORA	LITROS POR HORA	MILILITROS POR MINUTO	PESO KG
E20PHH71S	80	120 Vca	0.25 A	SANTOPRENE	H	30	113.4	1.25	4.73	78.8	1.7
E20PHHB1S		230 Vca	0.17 A								



### Serie ECON T (TEMPORIZADOR)

Los dosificadores ECON T son ideales para aplicaciones en piscinas, industria, irrigación, tratamiento de agua, ganadería y más.

- Bombas dosificadoras para trabajar por activación por temporizador
- Diseño muy compacto
- Temporizador programable (24 horas / 7 días)
- Panel de control con pantalla LCD
- Cabezal diseñado para fácil apertura
- Funcionamiento en seco
- Operación con gases
- Autocebante
- Montaje en pared
- Incluye accesorios



Panel de control



CÓDIGO	PRESIÓN MÁXIMA PSI	VOLTAJE NOMINAL	CORRIENTE NOMINAL AMP.	MATERIAL DEL TUBO	NÚMERO DE TUBO	GALONES POR DÍA	LITROS POR DÍA	GALONES POR HORA	LITROS POR HORA	MILILITROS POR MINUTO	PESO KG
E10T2C71S	25	120 Vca	0.25	SANTOPRENE	C	15	56.8	0.63	2.37	39.4	1.8
E10T2CB1S		230 Vca	0.17								
E20T4H71S	80	120 Vca	0.25	SANTOPRENE	H	21.7	82	0.9	3.41	56.94	1.8
E20T4HB1S		230 Vca	0.17								



#### QUIERO COMPRAR

Ahora tus compras a un clic de distancia, solo inicia sesión y selecciona los equipo que requieras

# STENNER PUMPS®

## BOMBAS DOSIFICADORAS PERISTÁLTICAS

### Serie S FIXED (CAUDAL FIJO)

Los dosificadores S FIXED son ideales para aplicaciones en piscinas, industria, irrigación, tratamiento de agua, ganadería y más.

- Bombas dosificadoras para caudal fijo
- Función de respaldo para una bomba principal
- Detección de fugas
- Panel de control con pantalla LCD
- Tres relés de salida
- Fácil mantenimiento
- Autocebante
- Funcionamiento en seco
- Incluye accesorios



Potenciómetro



CÓDIGO	PRESIÓN MÁXIMA PSI	VOLTAJE NOMINAL	CORRIENTE NOMINAL AMP.	MATERIAL DEL TUBO	NÚMERO DE TUBO	GALONES POR DÍA	LITROS POR DÍA	GALONES POR HORA	LITROS POR HORA	MILILITROS POR MINUTO	PESO KG
S4F7XAA3011	100 psi /	120 Vca	0.6 A	SANTOPRENE	#7	60	227	2.5	9.46	158	3.7
S4F7XBA3011	6.9 bar	230 Vca	0.3 A								

# STENNER PUMPS®

## BOMBAS DOSIFICADORAS PERISTÁLTICAS

### Serie S (MULTI FUNCIONES)

Los dosificadores Serie S son ideales para aplicaciones en piscinas, industria, irrigación, tratamiento de agua, ganadería y mas.

- Diseño muy compacto
- Velocidad variable con múltiples modos de operación
- Panel de control con pantalla OLED
- Capacidad de bomba de respaldo
- Detección de fugas
- Protección con contraseña
- Autocebante
- Temporizador para cambio de tubo
- Tres relés de salida
- Incluye accesorios



Panel de control



CÓDIGO	PRESIÓN MÁXIMA PSI	VOLTAJE NOMINAL	CORRIENTE NOMINAL AMP.	MATERIAL DEL TUBO	NÚMERO DE TUBO	GALONES POR DÍA	LITROS POR DÍA	GALONES POR HORA	LITROS POR HORA	MILILITROS POR MINUTO	PESO KG
S3007AA101N	100 psi /	120 Vca	0.6 A	SANTOPRENE	#7	0.40 a 40.0	1.51 a 151.0	0.017 a 1.67	0.063 a 6.31	1.05 a 105.0	3.7
S3007BA101N	6.9 bar	230 Vca	0.3 A								



#### QUIERO COMPRAR

Ahora tus compras a un clic de distancia, solo inicia sesión y selecciona los equipo que requieras

### Serie CLASSIC (45 galones por día)

Están diseñadas para aplicaciones como acondicionamiento de agua, piscinas comerciales, salud animal, autolavados, irrigación y equipos de ósmosis inversa.

- Autocebante hasta 7.6 m de carga sin pérdidas de presión
- Puede trabajar en seco sin dañarse
- No se obstruye por suciedad
- Sus componentes se separan con un simple giro
- El ajuste del caudal es de 5% hasta 100% en incrementos de 2.5%
- Modelos ajustables para el control del caudal
- Autocebante
- Componentes compatibles entre modelos
- Fácil reemplazo del tubo de bombeo
- Bombea soluciones gaseosas
- Cuerpo simple
- Voltaje nominal 120 Vca. Corriente nominal 1.7 amp.



CÓDIGO	CONTROL	PRESIÓN MÁXIMA	MATERIAL DEL TUBO	NÚMERO DE TUBO	GALONES POR DÍA	LITROS POR DÍA	GALONES POR HORA	LITROS POR HORA	MILILITROS POR MINUTO
45MFH1A2S			Santoprene	#1	3.0	11.4	0.13	0.48	7.92
45MFH2A2S		100 psi / 6.9 bar (*)	Santoprene	#2	10.0	37.9	0.42	1.58	26.32
45MFH2A2T			Tygothane	#2	10.0	37.9	0.42	1.58	26.32
45MFH7A2S			Santoprene	#7	22.0	83.3	0.92	3.47	57.85
45MFL1A2S			Santoprene	#1	3.0	11.4	0.13	0.48	7.92
45MFL2A2S			Santoprene	#2	10.0	37.9	0.42	1.58	26.32
45MFL2A2T	Fijo		Tygothane	#2	10.0	37.9	0.42	1.58	26.32
45MFL3A2S		25psi / 1.7 bar	Santoprene	#3	22.0	83.3	0.92	3.47	57.85
45MFL4A2S			Santoprene	#4	35.0	132.5	1.46	5.52	92.01
45MFL5A2S			Santoprene	#5	50.0	189.3	2.08	7.89	131.46
45MFL5A2T			Tygothane	#5	50.0	189.3	2.08	7.89	131.46
45MJH1A2S			Santoprene	#1	0.2 a 3.0	0.8 a 11.4	0.01 a 0.13	0.03 a 0.48	0.56 a 7.92
45MJH2A2S		100 psi / 6.9 bar (*)	Santoprene	#2	0.5 a 10.0	1.9 a 37.9	0.02 a 0.42	0.08 a 1.58	1.32 a 26.32
45MJH2A2T			Tygothane	#2	0.5 a 10.0	1.9 a 37.9	0.02 a 0.42	0.08 a 1.58	1.32 a 26.32
45MJH7A2S			Santoprene	#7	1.1 a 22.0	4.2 a 83.3	0.05 a 0.92	0.18 a 3.47	2.92 a 57.85
45MJL1A2S			Santoprene	#1	0.2 a 3.0	0.8 a 11.4	0.01 a 0.13	0.03 a 0.48	0.56 a 7.92
45MJL2A2S	Ajustable		Santoprene	#2	0.5 a 10.0	1.9 a 37.9	0.02 a 0.42	0.08 a 1.58	1.32 a 26.32
45MJL2A2T			Tygothane	#2	0.5 a 10.0	1.9 a 37.9	0.02 a 0.42	0.08 a 1.58	1.32 a 26.32
45MJL3A2S		25psi / 1.7 bar	Santoprene	#3	1.1 a 22.0	4.2 a 83.3	0.05 a 0.92	0.18 a 3.47	2.92 a 57.85
45MJL4A2S			Santoprene	#4	1.7 a 35.0	6.4 a 132.5	0.07 a 1.46	0.27 a 5.52	4.44 a 92.01
45MJL5A2S			Santoprene	#5	2.5 a 50.0	9.5 a 189.3	0.10 a 2.08	0.40 a 7.89	6.60 a 131.46
45MJL5A2T			Tygothane	#5	2.5 a 50.0	9.5 a 189.3	0.10 a 2.08	0.40 a 7.89	6.60 a 131.46

**Notas:** Las bombas incluyen válvula check de inyección para aplicaciones de 26-100psi. Todos los modelos listados son en 115V/60Hz, la opción en 220V/60Hz no cambia el precio. Todos los modelos listados cuentan con manguera de succión/descarga en 1/4" color negro protección UV, la opción en 1/4" color blanco sin protección UV no cambia el precio. La opción de la manguera de succión/descarga en 3/8" color negro protección UV o blanco sin protección UV, tiene un incremento en el precio. Favor de consultar.

**AVISO:** La información contenida en estas tablas sólo está prevista para usarse como guía, los datos de salida son aproximaciones basadas en bombeo de agua bajo condiciones controladas. Muchas variables pueden afectar el desempeño de la bomba, además de la naturaleza de los distintos fluidos. Se recomienda confirmar en campo el flujo del fluido.



#### QUIERO COMPRAR

Ahora tus compras a un clic de distancia, solo inicia sesión y selecciona los equipo que requieras

### Serie CLASSIC (85 galones por día)

Están diseñadas para aplicaciones como acondicionamiento de agua, piscinas comerciales, salud animal, autolavados, irrigación y equipos de ósmosis inversa.

- Autocebante hasta 7.6 m de carga sin pérdidas de presión
- Puede trabajar en seco sin dañarse
- No se obstruye por suciedad
- Sus componentes se separan con un simple giro
- El ajuste del caudal es de 5% hasta 100% en incrementos de 2.5%
- Modelos ajustables para el control del caudal
- Autocebante
- Componentes compatibles entre modelos
- Fácil reemplazo del tubo de bombeo
- Bombea soluciones gaseosas
- Cuerpo simple
- Voltaje nominal 120 Vca. Corriente nominal 1.7 amp.



CÓDIGO	CONTROL	PRESIÓN MÁXIMA	MATERIAL DEL TUBO	NÚMERO DE TUBO	GALONES POR DÍA	LITROS POR DÍA	GALONES POR HORA	LITROS POR HORA	MILILITROS POR MINUTO
85MFH1A2S			Santoprene	#1	5.0	18.9	0.21	0.79	13.13
85MFH2A2S		100 psi / 6.9 bar (*)	Santoprene	#2	17.0	64.4	0.71	2.68	44.65
85MFH2A2T			Tygothane	#2	17.0	64.4	0.71	2.68	44.65
85MFH7A2S			Santoprene	#7	40.0	151.4	1.67	6.31	105.14
85MFL1A2S			Santoprene	#1	5.0	18.9	0.21	0.79	13.13
85MFL2A2S	Fijo		Santoprene	#2	17.0	64.4	0.71	2.68	44.65
85MFL2A2T			Tygothane	#2	17.0	64.4	0.71	2.68	44.65
85MFL3A2S		25psi / 1.7 bar	Santoprene	#3	40.0	151.4	1.67	6.31	105.14
85MFL4A2S			Santoprene	#4	60.0	227.1	2.50	9.46	157.71
85MFL5A2S			Santoprene	#5	85.0	321.8	3.54	13.4	223.40
85MFL5A2T			Tygothane	#5	85.0	321.8	3.54	13.4	223.40
85MJH1A2S			Santoprene	#1	0.3 a 5.0	1.1 a 18.9	0.01 a 0.21	0.05 a 0.79	0.76 a 13.13
85MJH2A2S		100 psi / 6.9 bar (*)	Santoprene	#2	0.8 a 17.0	3.0 a 64.4	0.03 a 0.71	0.13 a 2.68	2.08 a 44.65
85MJH2A2T			Tygothane	#2	0.8 a 17.0	3.0 a 64.4	0.03 a 0.71	0.13 a 2.68	2.08 a 44.65
85MJH7A2S			Santoprene	#7	2.0 a 40.0	7.6 a 151.4	0.08 a 1.67	0.32 a 6.31	5.27 a 105.14
85MJL1A2S			Santoprene	#1	0.3 a 5.0	1.1 a 18.9	0.01 a 0.21	0.05 a 0.79	0.76 a 13.13
85MJL2A2S	Ajustable		Santoprene	#2	0.8 a 17.0	3.0 a 64.4	0.03 a 0.71	0.13 a 2.68	2.08 a 44.65
85MJL2A2T			Tygothane	#2	0.8 a 17.0	3.0 a 64.4	0.03 a 0.71	0.13 a 2.68	2.08 a 44.65
85MJL3A2S		25psi / 1.7 bar	Santoprene	#3	2.0 a 40.0	7.6 a 151.4	0.08 a 1.67	0.32 a 6.31	5.27 a 105.14
85MJL4A2S			Santoprene	#4	3.0 a 60.0	11.4 a 227.1	0.13 a 2.5	0.48 a 9.46	7.92 a 157.71
85MJL5A2S			Santoprene	#5	4.3 a 85.0	16.3 a 321.8	0.18 a 3.54	0.68 a 13.40	11.32 a 223.40
85MJL5A2T			Tygothane	#5	4.3 a 85.0	16.3 a 321.8	0.18 a 3.54	0.68 a 13.40	11.32 a 223.40

**Notas:** Las bombas incluyen válvula check de inyección para aplicaciones de 26-100psi. Todos los modelos listados son en 115V/60Hz, la opción en 220V/60Hz no cambia el precio. Todos los modelos listados cuentan con manguera de succión/descarga en 1/4" color negro protección UV, la opción en 1/4" color blanco sin protección UV no cambia el precio. La opción de la manguera de succión/descarga en 3/8" color negro protección UV o blanco sin protección UV, tiene un incremento en el precio. Favor de consultar.

**AVISO:** La información contenida en estas tablas sólo está prevista para usarse como guía, los datos de salida son aproximaciones basadas en bombeo de agua bajo condiciones controladas. Muchas variables pueden afectar el desempeño de la bomba, además de la naturaleza de los distintos fluidos. Se recomienda confirmar en campo el flujo del fluido.



#### QUIERO COMPRAR

Ahora tus compras a un clic de distancia, solo inicia sesión y selecciona los equipo que requieras

### Serie CLASSIC (100 galones por día)

Están diseñadas para aplicaciones como acondicionamiento de agua, piscinas comerciales, salud animal, autolavados, irrigación y equipos de ósmosis inversa.

- Autocebante hasta 7.6 m de carga sin pérdidas de presión
- Puede trabajar en seco sin dañarse
- No se obstruye por suciedad
- Sus componentes se separan con un simple giro
- El ajuste del caudal es de 5% hasta 100% en incrementos de 2.5%
- Modelos ajustables para el control del caudal
- Autocebante
- Componentes compatibles entre modelos
- Fácil reemplazo del tubo de bombeo
- Bombea soluciones gaseosas
- Cuerpo doble
- Voltaje nominal 120 Vca. Corriente nominal 1.7 amp.



CÓDIGO	CONTROL	PRESIÓN MÁXIMA	MATERIAL DEL TUBO	NÚMERO DE TUBO	GALONES POR DÍA	LITROS POR DÍA	GALONES POR HORA	LITROS POR HORA	MILILITROS POR MINUTO
100FH1A2S			Santoprene	#1	6.0	22.7	0.25	0.95	15.76
100FH2A2S		100 psi / 6.9 bar (*)	Santoprene	#2	20.0	75.7	0.83	3.15	52.57
100FH2A2T			Tygothane	#2	20.0	75.7	0.83	3.15	52.57
100FL1A2S			Santoprene	#1	6.0	22.7	0.25	0.95	15.76
100FL2A2S			Santoprene	#2	20.0	75.7	0.83	3.15	52.57
100FL2A2T	Fijo		Tygothane	#2	20.0	75.7	0.83	3.15	52.57
100FL3A2S		25psi / 1.7 bar	Santoprene	#3	44.0	166.5	1.83	6.94	115.63
100FL4A2S			Santoprene	#4	70.0	265.0	2.92	11.04	184.03
100FL5A2S			Santoprene	#5	100.0	378.5	4.17	15.77	262.88
100FL5A2T			Tygothane	#5	100.0	378.5	4.17	15.77	262.88
100JH1A2S			Santoprene	#1	0.3 a 6.0	1.1 a 22.7	0.01 a 0.25	0.05 a 0.95	0.76 a 15.76
100JH2A2S		100 psi / 6.9 bar (*)	Santoprene	#2	1.0 a 20.0	3.8 a 75.7	0.04 a 0.83	0.16 a 3.15	2.64 a 52.57
100JH2A2T			Tygothane	#2	1.0 a 20.0	3.8 a 75.7	0.04 a 0.83	0.16 a 3.15	2.64 a 52.57
100JL1A2S			Santoprene	#1	0.3 a 6.0	1.1 a 22.7	0.01 a 0.25	0.05 a 0.95	0.76 a 15.76
100JL2A2S			Santoprene	#2	1.0 a 20.0	3.8 a 75.7	0.04 a 0.83	0.16 a 3.15	2.64 a 52.57
100JL2A2T	Ajustable		Tygothane	#2	1.0 a 20.0	3.8 a 75.7	0.04 a 0.83	0.16 a 3.15	2.64 a 52.57
100JL3A2S		25psi / 1.7 bar	Santoprene	#3	2.2 a 44.0	8.3 a 166.5	0.09 a 1.83	0.35 a 6.94	5.76 a 115.63
100JL4A2S			Santoprene	#4	3.5 a 70.0	13.2 a 265.0	0.15 a 2.92	0.55 a 11.04	9.17 a 184.03
100JL5A2S			Santoprene	#5	5.0 a 100.0	18.9 a 378.5	0.21 a 4.17	0.79 a 15.77	13.13 a 262.88
100JL5A2T			Tygothane	#5	5.0 a 100.0	18.9 a 378.5	0.21 a 4.17	0.79 a 15.77	13.13 a 262.88

**Notas:** Las bombas incluyen válvula check de inyección para aplicaciones de 26-100psi. Todos los modelos listados son en 115V/60Hz, la opción en 220V/60Hz no cambia el precio. Todos los modelos listados cuentan con manguera de succión/descarga en 1/4" color negro protección UV, la opción en 1/4" color blanco sin protección UV no cambia el precio. La opción de la manguera de succión/descarga en 3/8" color negro protección UV o blanco sin protección UV, tiene un incremento en el precio. Favor de consultar.

**AVISO:** La información contenida en estas tablas sólo está prevista para usarse como guía, los datos de salida son aproximaciones basadas en bombeo de agua bajo condiciones controladas. Muchas variables pueden afectar el desempeño de la bomba, además de la naturaleza de los distintos fluidos. Se recomienda confirmar en campo el flujo del fluido.

**QUIERO COMPRAR**  
 Ahora tus compras a un clic de distancia, solo inicia sesión y selecciona los equipo que requieras

### Serie CLASSIC (170 galones por día)

Están diseñadas para aplicaciones como acondicionamiento de agua, piscinas comerciales, salud animal, autolavados, irrigación y equipos de ósmosis inversa.

- Autocebante hasta 7.6 m de carga sin pérdidas de presión
- Puede trabajar en seco sin dañarse
- No se obstruye por suciedad
- Sus componentes se separan con un simple giro
- El ajuste del caudal es de 5% hasta 100% en incrementos de 2.5%
- Modelos ajustables para el control del caudal
- Autocebante
- Componentes compatibles entre modelos
- Fácil reemplazo del tubo de bombeo
- Bombea soluciones gaseosas
- Cuerpo doble
- Voltaje nominal 120 Vca. Corriente nominal 1.7 amp.



Kit de accesorios incluido



CÓDIGO	CONTROL	PRESIÓN MÁXIMA	MATERIAL DEL TUBO	NÚMERO DE TUBO	GALONES POR DÍA	LITROS POR DÍA	GALONES POR HORA	LITROS POR HORA	MILILITROS POR MINUTO
170FH1A2S			Santoprene	#1	10.0	37.9	0.42	1.58	26.32
170FH2A2S		100 psi / 6.9 bar (*)	Santoprene	#2	34.0	128.7	1.42	5.36	89.38
170FH2A2T			Tygothane	#2	34.0	128.7	1.42	5.36	89.38
170FL1A2S			Santoprene	#1	10.0	37.9	0.42	1.58	26.32
170FL2A2S	Fijo		Santoprene	#2	34.0	128.7	1.42	5.36	89.38
170FL2A2T			Tygothane	#2	34.0	128.7	1.42	5.36	89.38
170FL3A2S		25psi / 1.7 bar	Santoprene	#3	80.0	302.8	3.33	12.62	210.28
170FL4A2S			Santoprene	#4	120.0	454.2	5.00	18.93	315.42
170FL5A2S			Santoprene	#5	170.0	643.6	7.08	26.8	446.88
170FL5A2T			Tygothane	#5	170.0	643.6	7.08	26.8	446.88
170JH1A2S			Santoprene	#1	0.5 a 10.0	1.9 a 37.9	0.02 a 0.42	0.08 a 1.58	1.32 a 26.32
170JH2A2S		100 psi / 6.9 bar (*)	Santoprene	#2	1.7 a 34.0	6.4 a 128.7	0.07 a 1.42	0.27 a 5.36	4.44 a 89.38
170JH2A2T			Tygothane	#2	1.7 a 34.0	6.4 a 128.7	0.07 a 1.42	0.27 a 5.36	4.44 a 89.38
170JL1A2S			Santoprene	#1	0.5 a 10.0	1.9 a 37.9	0.02 a 0.42	0.08 a 1.58	1.32 a 26.32
170JL2A2S			Santoprene	#2	1.7 a 34.0	6.4 a 128.7	0.07 a 1.42	0.27 a 5.36	4.44 a 89.38
170JL2A2T	Ajustable	25psi / 1.7 bar	Tygothane	#2	1.7 a 34.0	6.4 a 128.7	0.07 a 1.42	0.27 a 5.36	4.44 a 89.38
170JL3A2S			Santoprene	#3	4.0 a 80.0	15.1 a 302.8	0.17 a 3.33	0.63 a 12.62	10.49 a 210.28
170JL4A2S			Santoprene	#4	6.0 a 120.0	22.7 a 454.2	0.25 a 5.00	0.95 a 18.93	15.76 a 315.42
170JL5A2S			Santoprene	#5	8.5 a 170.0	32.2 a 643.5	0.35 a 7.08	1.34 a 26.8	22.36 a 446.88
170JL5A2T			Tygothane	#5	8.5 a 170.0	32.2 a 643.5	0.35 a 7.08	1.34 a 26.8	22.36 a 446.88

**Notas:** Las bombas incluyen válvula check de inyección para aplicaciones de 26-100psi. Todos los modelos listados son en 115V/60Hz, la opción en 220V/60Hz no cambia el precio. Todos los modelos listados cuentan con manguera de succión/descarga en 1/4" color negro protección UV, la opción en 1/4" color blanco sin protección UV no cambia el precio. La opción de la manguera de succión/descarga en 3/8" color negro protección UV o blanco sin protección UV, tiene un incremento en el precio. Favor de consultar.

**AVISO:** La información contenida en estas tablas sólo está prevista para usarse como guía, los datos de salida son aproximaciones basadas en bombeo de agua bajo condiciones controladas. Muchas variables pueden afectar el desempeño de la bomba, además de la naturaleza de los distintos fluidos. Se recomienda confirmar en campo el flujo del fluido.



#### QUIERO COMPRAR

Ahora tus compras a un clic de distancia, solo inicia sesión y selecciona los equipo que requieras

# VENTAJAS DE TIENDA EN LÍNEA VDE

- ✓ Obtenga atractivos descuentos adicionales a los ya existentes
- ✓ Ingrese sus pedidos a cualquier hora del día, los 365 días del año
- ✓ Obtenga servicio más ágil en el trámite de sus pedidos
- ✓ Consulte existencias de nuestro inventario
- ✓ Administre usted mismo sus cotizaciones, pedidos, etc.
- ✓ Consulte guías de embarque y estado de cuenta, descargue sus facturas (pdf, xml), etc.
- ✓ Realice fácilmente y de manera segura el pago de sus facturas

VDE lo invita a registrarse en la tienda en línea, para que aproveche estas y otras ventajas adicionales

Línea directa: 826 268 0828  
WhatsApps: 818-091-9667  
Email: contacto@vde.com.mx

