



CATÁLOGO

MAYO

2026

BOMBAS DE SUPERFICIE

/ RESIDENCIAL / COMERCIAL / INDUSTRIAL

UN ALIADO PARA SU PROGRESO



ÍNDICE

SECCIÓN	MARCA	SERIE	PÁGINA
MOTOBOMBAS DE SUPERFICIE / USO RESIDENCIAL Y COMERCIAL			
 MOTOBOMBA PERIFÉRICA SOLAR	 CONNERA Energía Renovable	serie KOLOSAL AP	7
 MOTOBOMBAS CENTRÍFUGAS SOLAR	 CONNERA Energía Renovable	serie KOLOSAL CFP	8
 MOTOBOMBAS CENTRÍFUGAS MULTIETAPAS HORIZONTALES	 ALTAMIRA	serie ONIX	12
 MOTOBOMBA DE AGUA CON MOTOR A GASOLINA	 Enerwell		13
 MOTOBOMBAS MULTIETAPAS HORIZONTALES EN ACERO INOXIDABLE	 ALTAMIRA	serie LOTUS	14
 MOTOBOMBAS CENTRÍFUGAS MULTIETAPAS HORIZONTALES	 ALTAMIRA	serie SCALA	18
 MOTOBOMBAS CENTRÍFUGAS MULTIETAPAS HORIZONTALES	 AQUA PAK	serie STEP	22
 MOTOBOMBAS CENTRÍFUGAS MULTIETAPAS HORIZONTALES	 ESPA Innovative Solutions	serie PRISMA	23
 MOTOBOMBA CENTRÍFUGA MULTIETAPAS HORIZONTAL	 ESPA Innovative Solutions	serie TECNO	27
 MOTOBOMBAS CENTRÍFUGAS (EN ACERO INOXIDABLE CON IMPULSOR ABIERTO)	 AQUA PAK	serie ALY	28
 MOTOBOMBAS CENTRÍFUGAS HORIZONTALES EN ACERO INOXIDABLE	 AQUA PAK	serie ALTRA	29
 MOTOBOMBAS CENTRÍFUGAS (TIPO JET)	 AQUA PAK	serie PET	31
 MOTOBOMBAS CENTRÍFUGAS (TIPO JET)	 AQUA PAK	serie FIX	32
 MOTOBOMBAS CENTRÍFUGAS	 AQUA PAK	serie CFB	33
 MOTOBOMBA PERIFÉRICA PARA AGUA LIMPIA	 TUBMAN		34

ÍNDICE

SECCIÓN	MARCA	SERIE	PÁGINA
MOTOBOMBAS DE SUPERFICIE / USO RESIDENCIAL Y COMERCIAL			
 MOTOBOMBAS PERIFÉRICAS	 serie AP		35
 MOTOBOMBA PERIFÉRICA AUTOCEBANTE NUEVO PRODUCTO	 serie AP-PRA		37
 MOTOBOMBAS CIRCULADORAS DE AGUA CALIENTE	 serie LOOP		38
 MOTOBOMBA MULTIETAPA VERTICAL	 serie JOB		41
 MOTOBOMBA CENTRÍFUGA MULTIETAPAS VERTICAL	 serie MULTI		43
 MULTIETAPAS HORIZONTAL PARA ALTA PRESIÓN	 serie ALTAPRES P		45
 MULTIETAPAS HORIZONTAL PARA ALTA PRESIÓN EN ACERO INOXIDABLE	 serie ALTAPRES H		48
 MULTIETAPAS HORIZONTAL PARA ALTA PRESIÓN EN ACERO INOXIDABLE	 serie ALTAPRES XT		54
 MOTOBOMBAS CENTRÍFUGAS HORIZONTALES	 serie FLUX		57
 MOTOBOMBAS MULTIETAPAS VERTICALES	 serie TX		87
 BOMBAS DOSIFICADORAS PERISTÁLTICAS	 series ECON y S		115
 BOMBAS DOSIFICADORAS PERISTÁLTICAS	 serie CLASSIC		119
 VENTAJAS DE TIENDA EN LÍNEA VDE	 WWW.VDE.COM.MX		123

TABLA COMPARATIVA DE REFERENCIA MOTOBOMBAS DE SUPERFICIE RESIDENCIAL Y COMERCIAL

	MARCA	SERIE	TIPO	MÁXIMO FLUJO (LPM / LPS)	MÁXIMA CARGA AL CIERRE (MCA)	RANGO DE POTENCIA (HP)	FASES X VOLTS	MÁXIMA TEMP. DEL AGUA	GARANTÍA (AÑOS)	PÁGINA
		KOLOSAL AP	Periférica Bombeo Solar	44 / 0.73	50	550 W	Paneles solares	35° C	1	6
		KOLOSAL CFP	Monoetapa horizontal Bombeo Solar	450 / 7.5	21	1,500 W	Paneles solares	35° C	2	7
		KOLOSAL CFP-MP	Monoetapa horizontal Multipower Bombeo Solar	1000 / 16.66	24	2,200 W	Paneles solares	36° C	2	9
		KOLOSAL CFP-SP	Monoetapa horizontal Bombeo Solar	330 / 5.5	28	1,500 W	Paneles solares	37° C	2	10
		ONIX	Multietapas horizontales	120 / 2	54	1 a 1.7	1 x 115 1 x 230	50° C	2	11
		LOTUS	Multietapas horizontal	315 / 5.25	71	3/4 a 4	1 x 115 1 x 230 3 x 230 3 x 460	70° C	2	13
		SCALA	Multietapas horizontal	400 / 6.66	57	1 a 4	1 x 115 3 x 230 3 x 460	70° C (SCALA) 90° C (SCALA-X)	2	17
		STEP	Multietapas horizontal	122 / 2.03	43	3/4 a 1	1 x 115	35° C	3	21
		PRISMA	Multietapas horizontal	325 / 5.41	55	1/2 a 3	1 x 115 1 x 230 3 x 230 3 x 460	40° C	2	22
		TECNO	Multietapas horizontal	74 / 1.23	50	3/4'	1x115	40° C	2	26
		ALY	Monoetapa horizontal	700 / 11.66	22	1/2 a 4	1 x 230 3 x 230 3 x 460	90° C (Excepto ALY05 60° C)	1	27
		ALTRA	Monoetapa horizontal	575 / 9.58	28.5	1/3 a 4	1 x 230 3 x 230 3 x 460	70° C	2	28
		PET	Jet	57 / 0.95	43	0.8 a 1.3	1 x 115	35° C	1	30
		FIX	Jet	65 / 1.08	53	1/2 a 1.5	1 x 115 3 x 230	35° C	2	31
		CFB	Monoetapa horizontal	160 / 2.6	45	1/2 a 2	1x127	50° C	2	32
		TM-P	Periférica	25 / 0.4	29	1/2	1x127	50° C	1	33
		AP	Periférica	53 / 0.88	64	1/2 a 1	1 x 115	60° C	2	34
		AP50	Periférica	45 / 0.75	45	1/2'	1 x 115	60° C	2	35
		AP-PRA	Periférica autocebante	45 / 0.7	60	1/2 a 1	1 x 127	40° C	2	36
		LOOP	Reciculadora agua caliente	180 / 3	9	0.17 a 0.37	1 x 115	95° C (LOOPD) 110° C (LOOP3V)	1	37

Nota. Tabla de referencia rápida.

Para una correcta selección del equipo a utilizar, por favor utilice la información disponible en fichas técnicas y manuales de instalación para conocer todos los valores y parámetros de funcionamiento de los diferentes equipos.

TABLA COMPARATIVA DE REFERENCIA MOTOBOMBAS CON MOTOR A GASOLINA



















	MARCA	SERIE	TIPO	MÁXIMO FLUJO (LPM / LPS)	MÁXIMA CARGA AL CIERRE (MCA)	RANGO DE POTENCIA (HP)	TIPO DE MOTOR	MÁXIMA TEMP. DEL AGUA	GARANTÍA (AÑOS)	PÁGINA
			Motobomba de agua con motor a gasolina	1500 / 25	33	6 a 13	Gasolina 4 tiempos	50° C	1	12

TABLA COMPARATIVA DE REFERENCIA MOTOBOMBAS DE SUPERFICIE INDUSTRIALES

	MARCA	SERIE	TIPO	MÁXIMO FLUJO (LPM / LPS)	MÁXIMA CARGA AL CIERRE (MCA)	RANGO DE POTENCIA (HP)	FASES X VOLTS	MÁXIMA TEMP. DEL AGUA	GARANTÍA (AÑOS)	PÁGINA
		JOB	Multietapas vertical	300 / 5	90 (127 PSI)	3 a 5.5	3 x 230 3 x 460	50° C	1	40
		MULTI	Multietapas vertical	304 / 5.06	90 (127 PSI)	2 a 5.5	3 x 230 3 x 460	40° C	2	42
		Altapres I	Multietapas horizontal de alta presión	120 / 2	180 (255 PSI)	1/2 a 3	1 x 115 1 x 230 3 x 230 3 x 460	71° C	1	44
		Altapres II	Multietapas horizontal de alta presión	125 / 2.08	140 (198 PSI)	1/2 a 3	1 x 115 1 x 230 3 x 230 3 x 460	49° C	1	47
		Altapres XT	Multietapas horizontal de alta presión	110 / 1.83	250 (355 PSI)	1/2 a 2	1 x 115 1 x 230	50° C	2	53
		FLUX	Monoetapa horizontal	7600 / 126.66	72	1.5 a 120	1 x 230 3 x 230 3 x 460	70° C	2	59
		TX	Multietapas vertical	3000 / 50	267 (379 PSI)	1/2 a 100	N/A	120° C	2	88
		MAT2P	Motor para bombas TX	N/A	N/A	1/2 a 100	1 x 230 3 x 230 3 x 460	N/A	2	116

MOTOR

Nota. Tabla de referencia rápida.

Para una correcta selección del equipo a utilizar, por favor utilice la información disponible en fichas técnicas y manuales de instalación para conocer todos los valores y parámetros de funcionamiento de los diferentes equipos.

MOTOBOMBAS DE SUPERFICIE

USO RESIDENCIAL Y COMERCIAL



- Sistemas hidroneumáticos
- Riego por aspersión
- Llenado de depósitos (tinacos), etc.
- Ósmosis inversa
- Presurizadores múltiples
- Autolavados
- Bomba de ayuda en sistemas de cloración
- Bomba Jockey en sistemas contraincendios



CONNERA KOLOSAL AP es ideal para bombear agua limpia, sin partículas abrasivas o líquidos químicamente no agresivos, utilizando eficientemente la energía solar (requiere menos paneles)

- Alimentación en voltaje de corriente continua (Vcd)
- Requiere menor cantidad de paneles
- Rastreo MPPT sin pausas: esta característica modifica la velocidad de la motobomba en tiempo real de acuerdo a la irradiación solar, todo esto sin pausas
- Cuenta con un controlador para el monitoreo en tiempo real de los parámetros de funcionamiento como: voltaje de entrada, velocidad del motor, potencia de salida y amperaje del motor
- Cuerpo de bomba: Hierro fundido, con inserto antibloqueo en acero inoxidable
- Impulsor: Aleación de bronce, con álabes periféricos radiales
- Cable de alimentación: 1.7 m



CÓDIGO	POTENCIA ENTRADA ARREGLO FOTOVOLTAICO	MÁXIMO VOLTAJE DE ENTRADA	VOLTAJE DE ENTRADA NOMINAL	RANGO DE VOLTAJE DE OPERACIÓN	MÁXIMA POTENCIA MOTO-BOMBA	CORRIENTE MOTOBOMBA	SUCCIÓN x DESCARGA	PESO (kg)
KOLOS-AP550X-48	≥ 750 Wp	100 Vcd	48 Vcd	24 Vcd - 90 Vcd	550 W	8.5 A	1" NPT x 1" NPT	6.1



QUIERO COMPRAR

Ahora tus compras a un clic de distancia, solo inicia sesión y selecciona los equipos que requieras

CURVAS DE OPERACIÓN

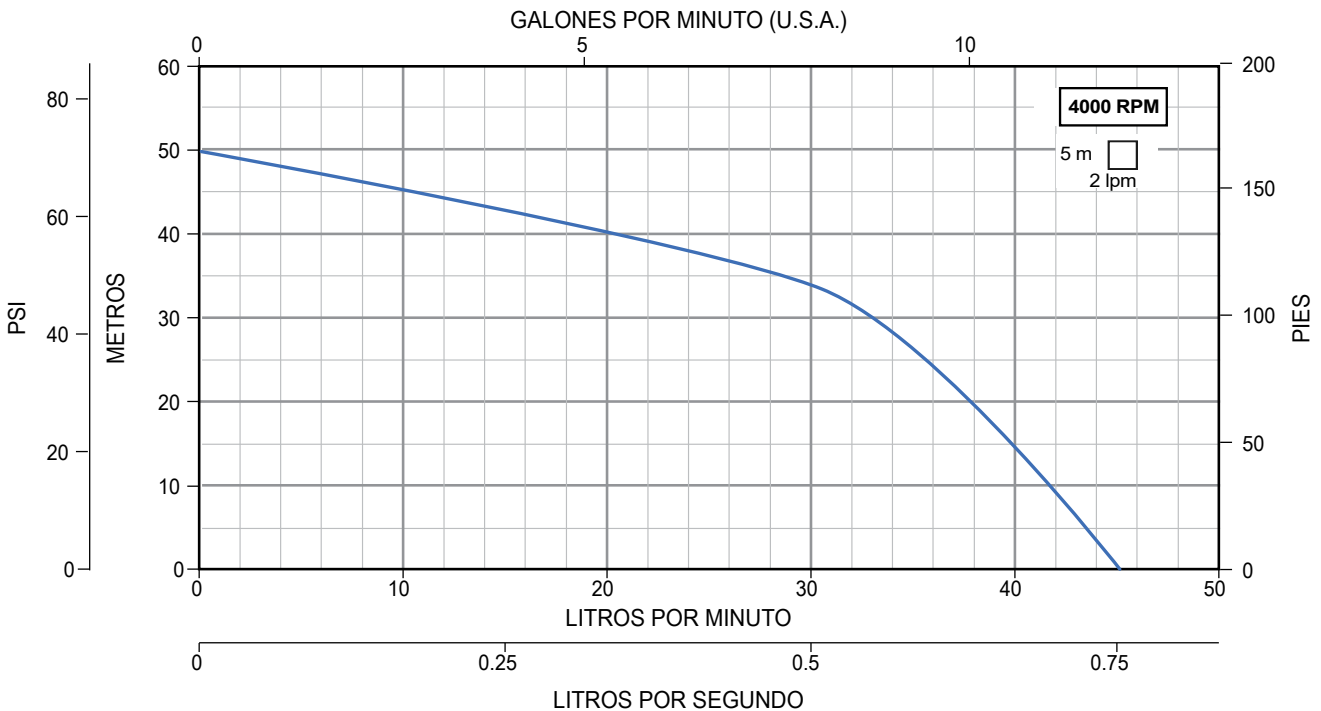

CONNERRA KOLOSAL CFP es ideal para bombear agua limpia, ofreciéndole una confiable solución a la mayoría de necesidades utilizando eficientemente la energía solar

- Alimentación en voltaje de corriente continua (Vcd)
- Requiere menor cantidad de paneles
- Rastreo MPPT sin pausas
- Motor trifásico de imanes permanentes (síncrono)
- Cuerpo de bomba: Hierro fundido
- Cable de alimentación: 1.7 m
- Máxima temperatura del líquido: 35°C



Controlador



Protección IP44

CÓDIGO	POTENCIA ENTRADA ARREGLO FOTOVOLTAICO	MÁXIMO VOLTAJE DE ENTRADA	RANGO DE VOLTAJE DE OPERACIÓN	VOLTAJE DE ENTRADA NOMINAL	MÁXIMA POTENCIA MOTOBOMBA	CORRIENTE MOTO-BOMBA	SUCCIÓN X DESCARGA	PESO (kg)
KOLOS-CFP-750-72	≥ 1 000 Wp	150 Vcd	50 Vcd - 126 Vcd	72 Vcd	750 W	10.4 A	2" NPT x 2" NPT	12.7

CURVAS DE OPERACIÓN



QUIERO COMPRAR

Ahora tus compras a un clic de distancia, solo inicia sesión y selecciona los equipos que requieras

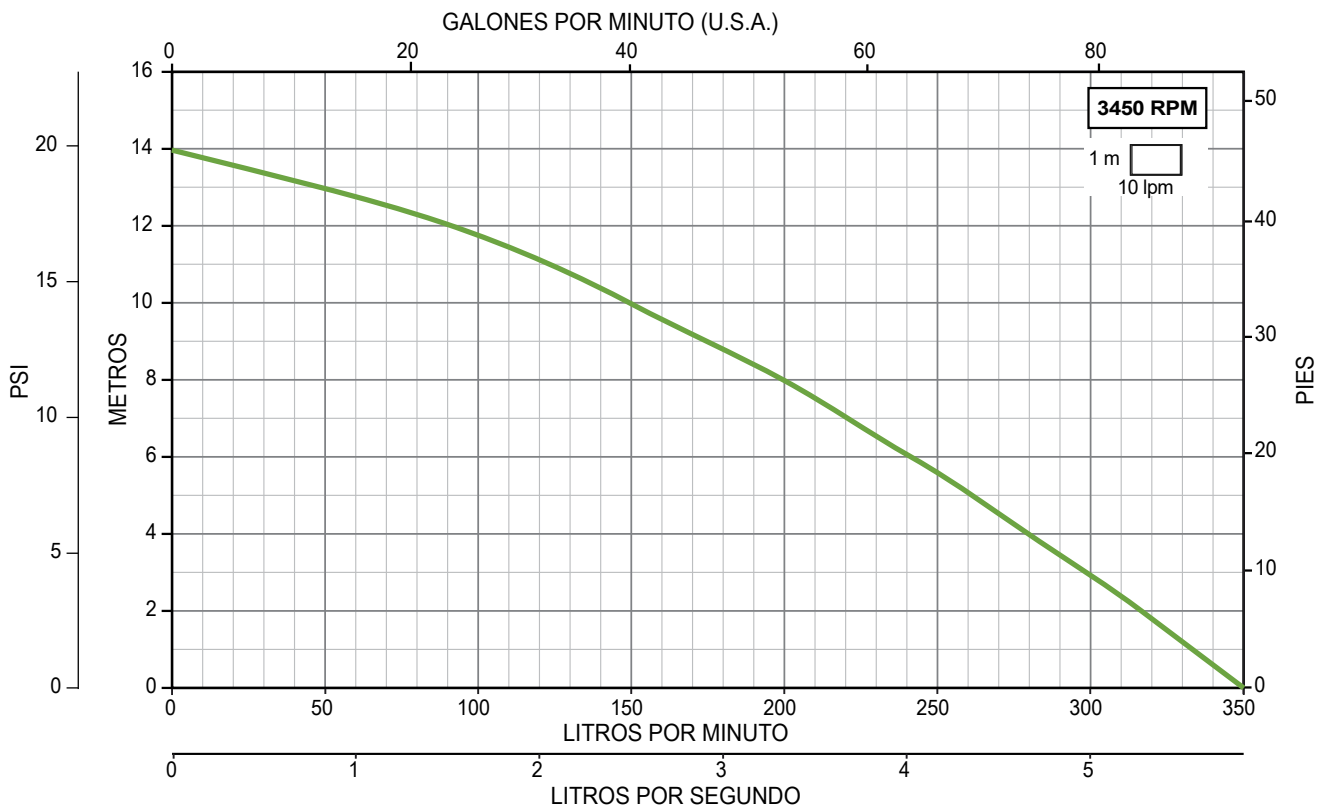

CONNERA KOLOSAL CFP es ideal para bombear agua limpia, ofreciéndole una confiable solución a la mayoría de necesidades utilizando eficientemente la energía solar

- Alimentación en voltaje de corriente continua (Vcd)
- Requiere menor cantidad de paneles
- Rastreo MPPT sin pausas
- Motor trifásico de imanes permanentes (síncrono)
- Cuerpo de bomba: Hierro fundido
- Cable de alimentación: 1.7 m
- Máxima temperatura del líquido: 35°C



Controlador



CÓDIGO	POTENCIA ENTRADA ARREGLO FOTOVOLTAICO	MÁXIMO VOLTAJE DE ENTRADA	RANGO DE VOLTAJE DE OPERACIÓN	VOLTAJE DE ENTRADA NOMINAL	MÁXIMA POTENCIA MOTOBOMBA	CORRIENTE MOTO-BOMBA	SUCCIÓN X DESCARGA	PESO (kg)
KOLOS-CFP-1500-110	≥ 3 000 Wp	210 Vcd	60 Vcd - 200 Vcd	110 Vcd	1 500 W	13.6 A	2" NPT x 2" NPT	14.1



QUIERO COMPRAR

Ahora tus compras a un clic de distancia, solo inicia sesión y selecciona los equipos que requieras

CURVAS DE OPERACIÓN

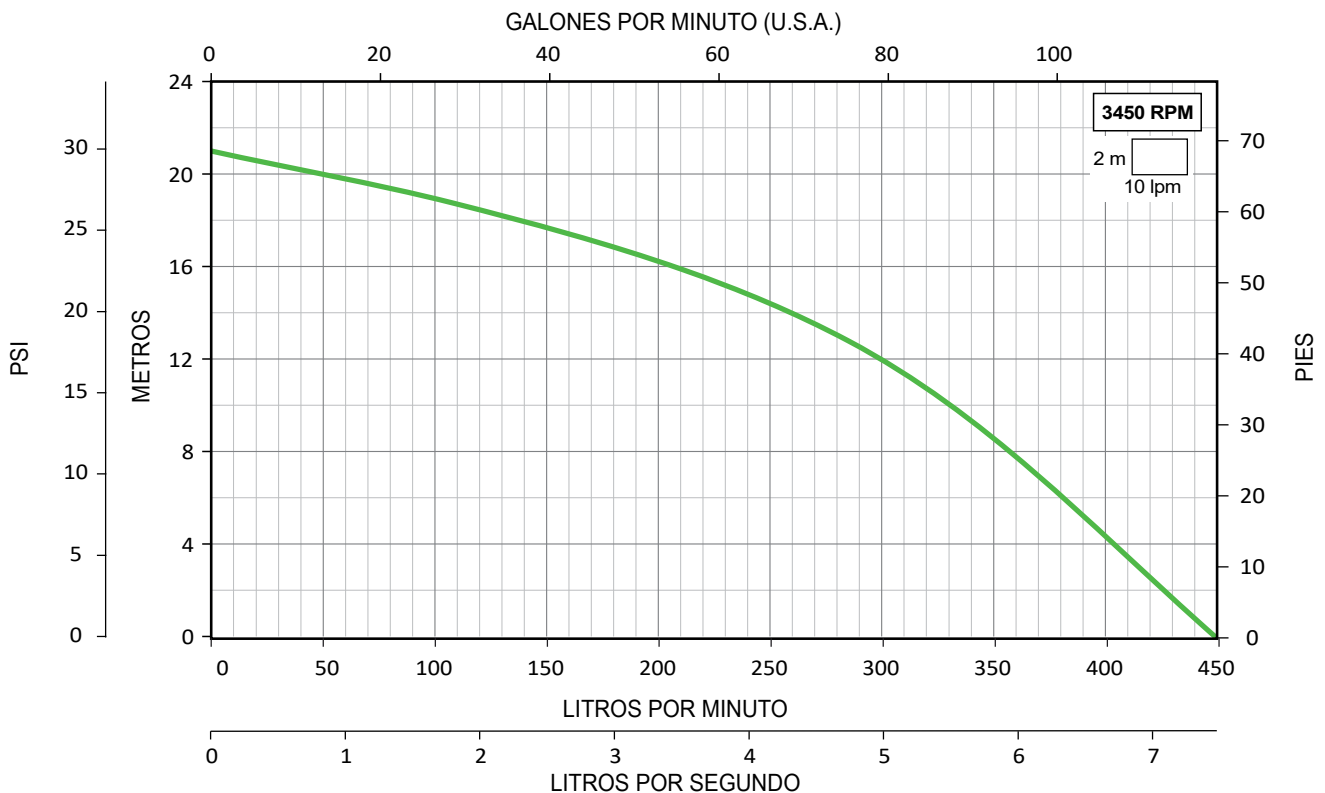

Serie KOLOSAL CFP

CONNERA KOLOSAL CFP es ideal para bombear agua limpia, ofreciéndole una confiable solución a la mayoría de necesidades utilizando eficientemente la energía solar

- Alimentación en voltaje de corriente continua (Vcd)
- Requiere menor cantidad de paneles
- Rastreo MPPT sin pausas
- Motor trifásico de imanes permanentes (síncrono)
- Cuerpo de bomba: Hierro fundido
- Cable de alimentación: 1.7 m
- Máxima temperatura del líquido: 35 °C



Controlador



CÓDIGO	POTENCIA ENTRADA ARREGLO FOTOVOLTAICO	MÁXIMO VOLTAJE DE ENTRADA	RANGO DE VOLTAJE DE OPERACIÓN	VOLTAJE DE ENTRADA NOMINAL	MÁXIMA POTENCIA MOTOBOMBA	CORRIENTE MOTO-BOMBA	SUCCIÓN X DESCARGA	PESO (kg)
KOLOS-CFP-2200-MP	≥ 4 300 Wp	430 Vcd	60 Vcd - 410 Vcd	200 Vcd 230 Vca	2 200 W	7.3 A	4" x 4" (MANGUERA)	23.7

CURVAS DE OPERACIÓN



QUIERO COMPRAR

Ahora tus compras a un clic de distancia, solo inicia sesión y selecciona los equipos que requieras

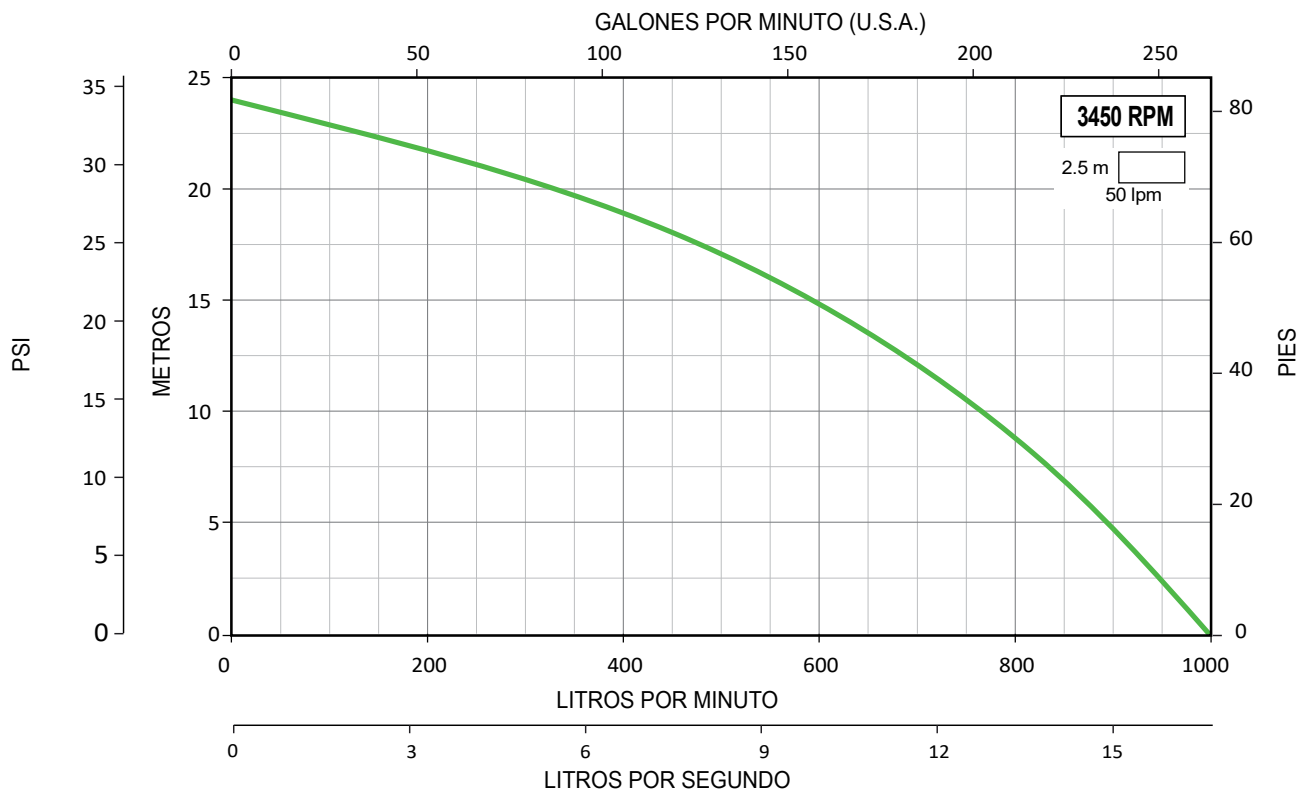

CONNERA KOLOSAL CFP es ideal para bombear agua limpia, ofreciéndole una confiable solución a la mayoría de necesidades utilizando eficientemente la energía solar

- Alimentación en voltaje de corriente continua (Vcd)
- Requiere menor cantidad de paneles
- Rastreo MPPT sin pausas
- Motor trifásico de imanes permanentes (síncrono)
- Cuerpo de bomba: Hierro fundido
- Cable de alimentación: 1.7 m
- Máxima temperatura del líquido: 35°C



Controlador



CÓDIGO	POTENCIA ENTRADA ARREGLO FOTOVOLTAICO	MÁXIMO VOLTAJE DE ENTRADA	RANGO DE VOLTAJE DE OPERACIÓN	VOLTAJE DE ENTRADA NOMINAL	MÁXIMA POTENCIA MOTOBOMBA	CORRIENTE MOTO-BOMBA	SUCCIÓN X DESCARGA	PESO (kg)
KOLOS-CFP-1500-SP	≥ 3 600 Wp	430 Vcd	60 Vcd - 410 Vcd	200 Vcd	1 500 W	7.5 A	2" NPT x 2" NPT	15.4



QUIERO COMPRAR

Ahora tus compras a un clic de distancia, solo inicia sesión y selecciona los equipos que requieras

CURVAS DE OPERACIÓN

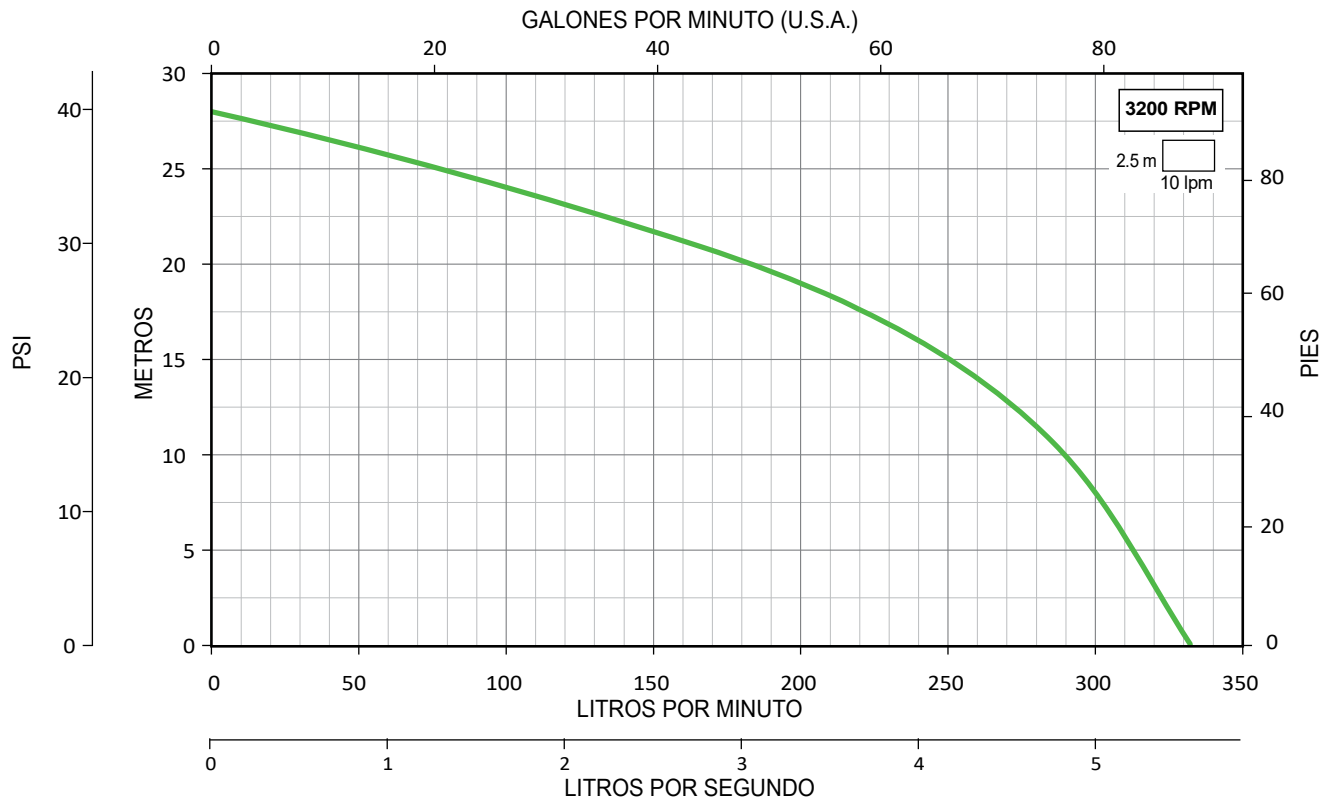

ALTAMIRA®

serie / **ONIX**

MOTOBOMBAS CENTRÍFUGAS MULTIETAPAS HORIZONTALES

CUERPO HIDRÁULICO EN
PLÁSTICOS DE ALTA RESISTENCIA

- Aplicaciones: Sistemas hidroneumáticos, agricultura, sistema de riego
- Incluye 1.5 m de cable tomacorriente (modelo 127 V- con clavija)
- Motor cerrado enfriado por ventilador para una mayor eficiencia
- Diseño optimizado con interruptor ON/OFF
- Fabricada con plásticos de ingeniería
- Bajo nivel de ruido y larga vida útil
- Succión y descarga reforzada con anillos en acero inoxidable
- Cuerpo de bomba, impulsores y difusores en polipropileno
- Sello mecánico en grafito y cerámica
- Rango de temperatura del líquido a bombear: 5-50° C



Protección térmica
Incorporada



Protección
IP44



BOMBEO LIBRE
DE CORROSIÓN

CÓDIGO	HP	KW	FASES X VOLTS	AMP.	SUCCIÓN X DESCARGA	DMS*	PRESIÓN AL CIERRE M (psi)	CARGA EN METROS (psi)				PESO (kg)
								10 (14)	25 (35)	40 (57)	50 (78)	
								GASTO (LPM)				
ONIX-B4-1127	1	0.7	1 x 127	7.9	1" NPT	1.25" NPT	45 (64)	92	70	30	10.5	
ONIX-B5-1127	1.7	1.25		11.2			53 (75)	114	92	60		53
ONIX-B5-1230			1 x 230	6			53 (75)	114	92	60		53

*DMS= Diámetro mínimo sugerido para tubería de succión.



QUIERO COMPRAR

Ahora tus compras a un clic de distancia, solo inicia sesión y selecciona los equipos que requieras

CURVAS DE OPERACIÓN

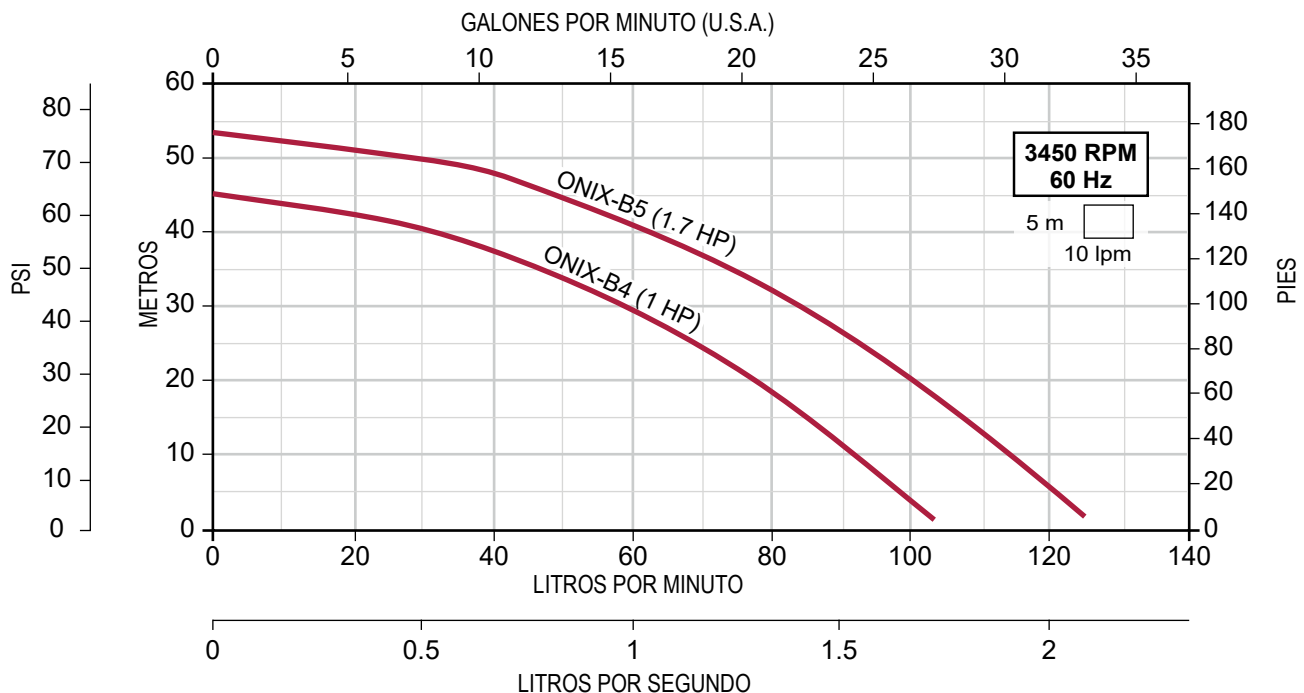

- **AUTOCEBANTE:** Solo llena la cámara una vez y la bomba se encarga de succionar automáticamente
- **AUTONOMÍA:** Operación independiente de la red; ideal para zonas rurales
- **CONFIABILIDAD:** Motor OHV de 4 tiempos con disipación optimizada
- **ARRANQUE MANUAL:** Enciende la bomba fácilmente sin depender de batería ni electricidad
- **VELOCIDAD AJUSTABLE:** Controla fácilmente la velocidad para mayor eficiencia y ahorro
- **CONSTRUCCIÓN:**
 - Cuerpo de bomba en aluminio
 - Impulsor en hierro fundido semi-abierto
 - Sello mecánico en carbón / cerámica
 - Incluye accesorios



CÓDIGO	POTENCIA NOMINAL		POTENCIA MÁXIMA		FLUJO MÁXIMO (LPM)	ALTURA MÁX. DE DESCARGA	DIÁMETRO DE SUCCIÓN/DESCARGA	CAPACIDAD DEL TANQUE (L)	PESO (kg)
	HP	KW	HP	KW					
EWBG2-500F	6	4.4	7	5.2	500	30 m (42.6 psi)	2" conex. manguera (50 mm)	2.7	20
EWBG3-1000F					1000	32 m (45.5 psi)	3" conex. manguera (80 mm)		21
EWBG4-1600F	11.7	8.7	13	9.6	1600	33 m (46.9 psi)	4" conex. manguera (100 mm)	5	44

QUIERO COMPRAR

Ahora tus compras a un clic de distancia, solo inicia sesión y selecciona los equipos que requieras

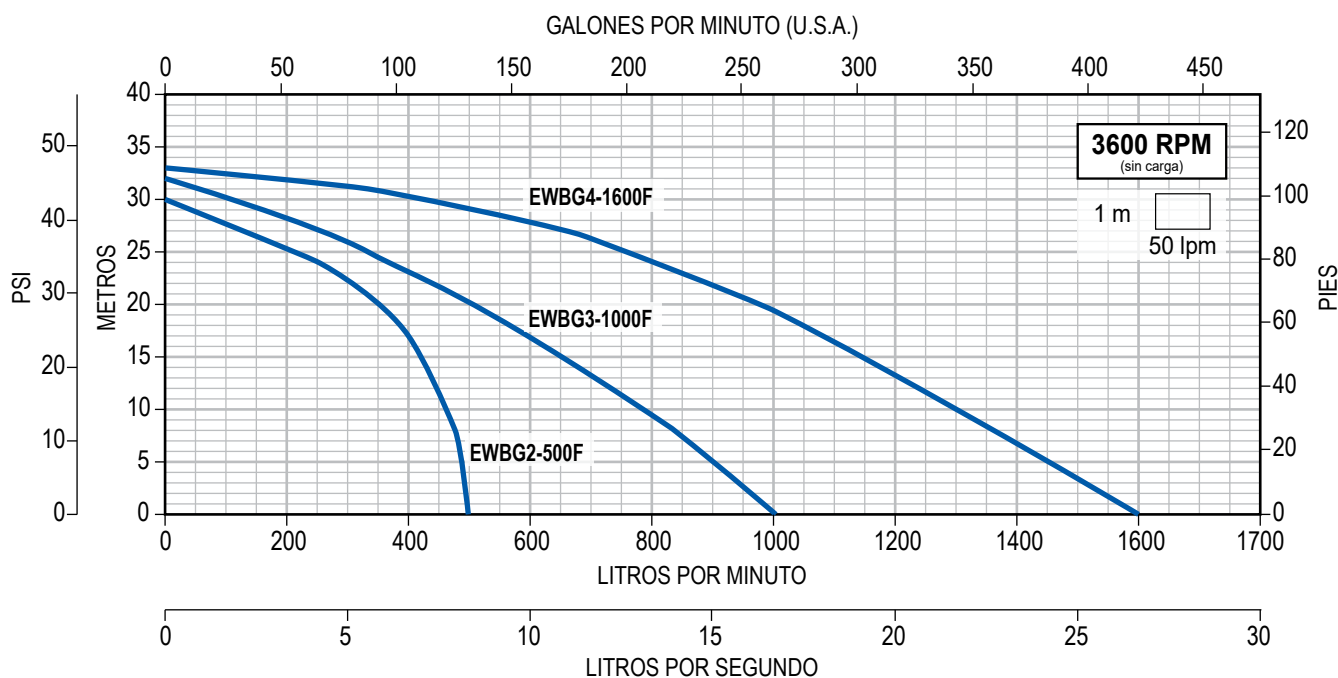
CURVAS DE OPERACIÓN

ALTAMIRA®

Serie **LOTUS50H**

MOTOBOMBAS MULTIETAPAS HORIZONTALES EN ACERO INOXIDABLE



Enerwell®
ARRANCADOR
 ARRANCADOR A TENSIÓN PLENA EN GABINETE PLÁSTICO

RANGOS DE AMPERAJE
1.6 - 32 A

AMPLIO RANGO DE POTENCIAS
1/2 - 25 HP

ENSAMBLADO EN **MÉXICO**

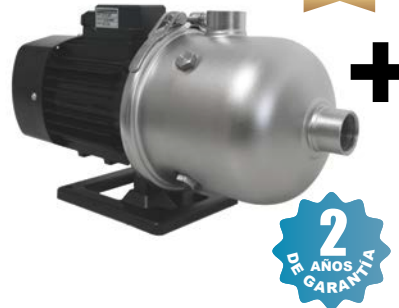

- Aplicaciones: Suministro de agua a viviendas, sistema de ósmosis inversa, sistemas hidroneumáticos, sistemas de presión constante, industria, sistema de riego
- Cuerpo, impulsores, succión y descarga en acero inoxidable 304
- Eje en acero inoxidable 316
- Sello mecánico en carburo de silicio/carbón
- Rango de temperatura del líquido a bombear: 5 - 70°C
- Diámetro mínimo sugerido para tubería de succión: 1.25"
- Motor cerrado, carcasa en aluminio, asíncrono, dos polos enfriado por aire
- Succión por descarga: 1" x 1"



Servicio Continuo



Protección IP55



Protección térmica
 Incorporada en modelos monofásicos

CÓDIGO	HP	KW	FASES X VOLTS	AMP.	PRESIÓN AL CIERRE M (psi)	CARGA EN METROS (psi)						*CÓDIGO DE ARRANCADOR SUGERIDO
						25 (35.5)	35 (49.7)	45 (63.9)	55 (78.1)	65 (92.3)	75 (106.5)	
						GASTO (LPM)						
LOTUS50-4/1127			1 x 127	9								N / A
LOTUS50-4/1230	0.75	0.55	1 x 230	5.2	51 (72)	66	47	22				N / A
LOTUS50-4/3234			3 x 230/460	3 / 1.5								AEWTP 2.5-4/220
LOTUS50-5/1127	1	0.75	1 x 127	10.8	64 (91)		61	45	26			N / A
LOTUS50-5/1230			1 x 230	6								
LOTUS50-6/1127	1.2	0.9	1 x 127	14.2	76 (108)		66	56	44	28	20	N / A
LOTUS50-6/1230			1 x 230	6.3								

NOTA: Para una adecuada protección y arranque de los motores trifásicos se recomienda instalar un arrancador **ENERWELL®**
 *Arrancador sugerido de acuerdo a la relación de potencias y voltajes más comunes. Por favor seleccione el arrancador adecuado de acuerdo al voltaje disponible, la corriente consumida por el motor y el tipo de arranque deseado.



QUIERO COMPRAR

Ahora tus compras a un clic de distancia, solo inicia sesión y selecciona los equipos que requieras

CURVAS DE OPERACIÓN

GALONES POR MINUTO (U.S.A.)

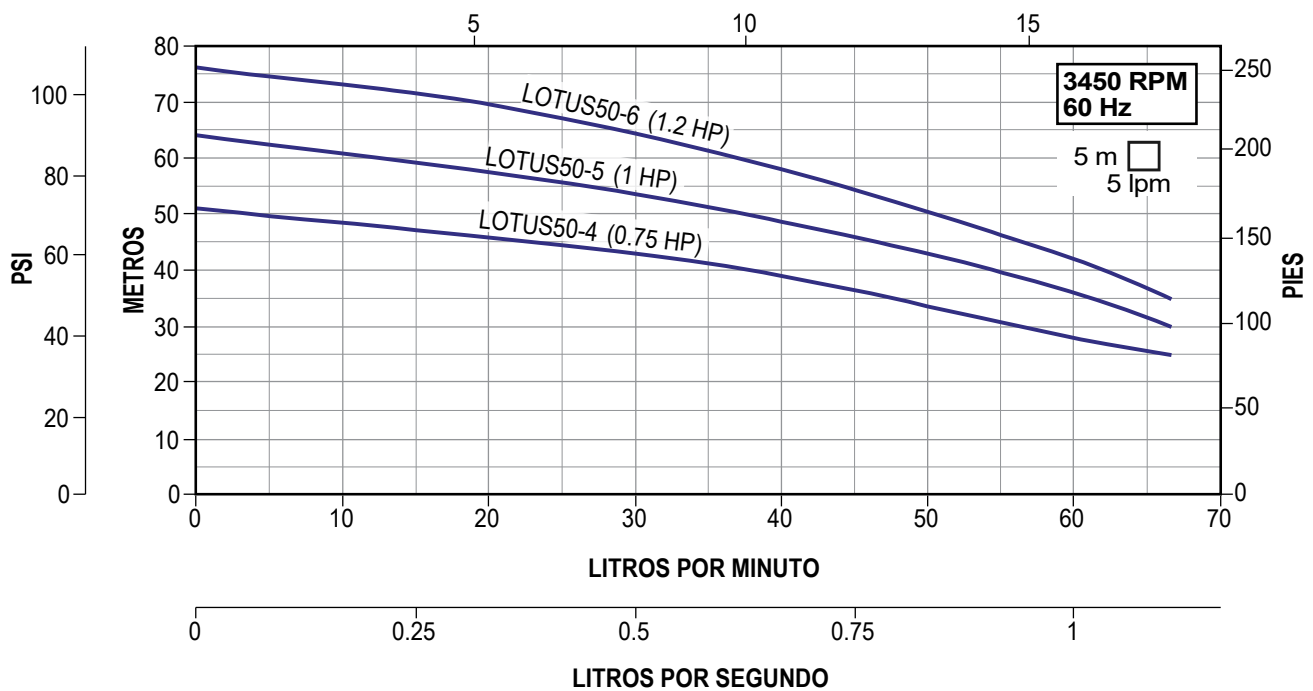

ALTAMIRA®

Serie LOTUS 100H

MOTOBOMBAS MULTIETAPAS HORIZONTALES EN ACERO INOXIDABLE

- Aplicaciones: Suministro de agua a viviendas, sistema de ósmosis inversa, sistemas hidroneumáticos, sistemas de presión constante, industria, sistema de riego
- Cuerpo, impulsores, succión y descarga en acero inoxidable 304
- Eje en acero inoxidable 316
- Sello mecánico en carburo de silicio/carbón
- Rango de temperatura del líquido a bombear: 5 - 70°C
- Diámetro mínimo sugerido para tubería de succión: 1.5"
- Motor cerrado, carcasa en aluminio, asíncrono, dos polos enfriado por aire
- Succión por descarga: 1.25" x 1"



ARRANCADOR

ARRANCADOR A TENSIÓN PLENA EN GABINETE PLÁSTICO

RANGOS DE AMPERAJE
1.6 - 32 A

AMPLIO RANGO DE POTENCIAS
1/2 - 25 HP

ENSAMBLADO EN
MÉXICO



Servicio Continuo



Protección IP55



Protección térmica Incorporada en modelos monofásicos

CÓDIGO	HP	KW	FASES X VOLTS	AMP.	PRESIÓN AL CIERRE M (psi)	CARGA EN METROS (psi)				*CÓDIGO DE ARRANCADOR SUGERIDO
						15 (21.3)	25 (35.5)	35 (49.7)	45 (63.9)	
						GASTO (LPM)				
LOTUS100-3/1127			1 x 127	11.5						N / A
LOTUS100-3/1230	1	0.75	1 x 230	6.2	42/60	133	102	64		N / A
LOTUS100-3/3234			3 x 230/460	4 / 2						AEWTP 4-6/220
LOTUS100-4/1127			1 x 127	12.2						N / A
LOTUS100-4/1230	1.2	0.9	1 x 230	7	54/76		120	96	52	N / A
LOTUS100-4/3234			3 x 230/460	4.4 / 2.2						AEWTP 4-6/220

NOTA: Para una adecuada protección y arranque de los motores trifásicos se recomienda instalar un arrancador **ENERWELL®**. *Arrancador sugerido de acuerdo a la relación de potencias y voltajes más comunes. Por favor seleccione el arrancador adecuado de acuerdo al voltaje disponible, la corriente consumida por el motor y el tipo de arranque deseado.



QUIERO COMPRAR

Ahora tus compras a un clic de distancia, solo inicia sesión y selecciona los equipos que requieras

CURVAS DE OPERACIÓN

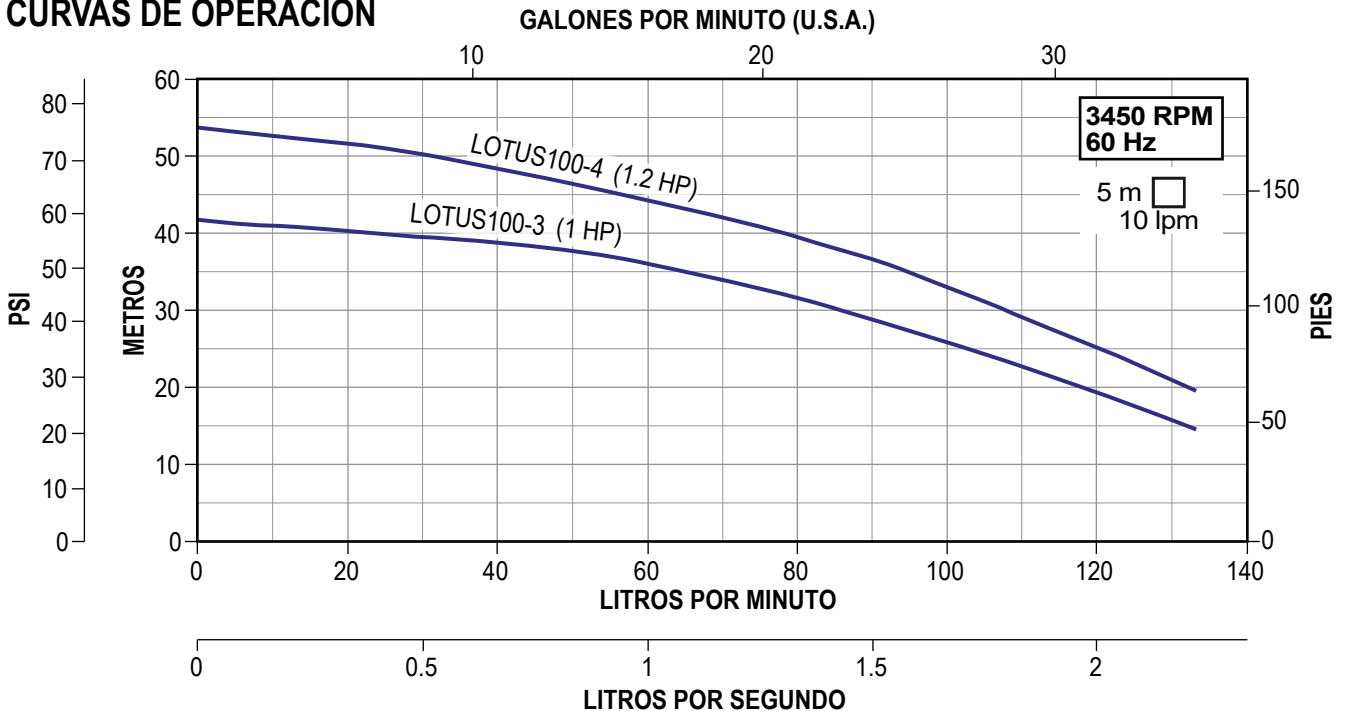

ALTAMIRA®

Serie **LOTUS 150H**

MOTOBOMBAS MULTITAPAS HORIZONTALES EN ACERO INOXIDABLE

- Aplicaciones: Suministro de agua a viviendas, sistema de ósmosis inversa, sistemas hidroneumáticos, sistemas de presión constante, industria, sistema de riego
- Cuerpo, impulsores, succión y descarga en acero inoxidable 304
- Eje en acero inoxidable 316
- Sello mecánico en carburo de silicio/carbón
- Rango de temperatura del líquido a bombear: 5 - 70°C
- Diámetro mínimo sugerido para tubería de succión: 1.25"
- Motor cerrado, carcasa en aluminio, asíncrono, dos polos enfriado por aire
- Succión por descarga: 1.5" x 1.5"



Enerwell®
ARRANCADOR
ARRANCADOR A TENSIÓN PLENA EN GABINETE PLÁSTICO

RANGOS DE AMPERAJE
1.6 - 32 A

AMPLIO RANGO DE POTENCIAS
1/2 - 25 HP

ENSAMBLADO EN **MÉXICO**



Servicio Continuo



Protección IP55



Protección térmica Incorporada en modelos monofásicos

CÓDIGO	HP	KW	FASES X VOLTS	AMP.	PRESIÓN AL CIERRE M (psi)	CARGA EN METROS (psi)						*CÓDIGO DE ARRANCADOR SUGERIDO
						15 (21.3)	25 (35.5)	35 (49.7)	45 (63.9)	55 (78.1)	65 (92.3)	
						GASTO (LPM)						
LOTUS150-3/1230	2	1.5	1 x 230	14	45 (64)	300	230	150				N / A
8.5 / 4.5												
LOTUS150-4/3234	3	2.2	3 x 230/460	10.4 / 5.2	60 (85)		270	225	170	70		AEWTP 9-13/220
LOTUS150-5/3234	4	3		11 / 5.5	71 (101)		300	255	220	180	80	AEWTP 9-13/220

NOTA: Para una adecuada protección y arranque de los motores trifásicos se recomienda instalar un arrancador **ENERWELL®**. *Arrancador sugerido de acuerdo a la relación de potencias y voltajes más comunes. Por favor seleccione el arrancador adecuado de acuerdo al voltaje disponible, la corriente consumida por el motor y el tipo de arranque deseado.



QUIERO COMPRAR

Ahora tus compras a un clic de distancia, solo inicia sesión y selecciona los equipos que requieras

CURVAS DE OPERACIÓN

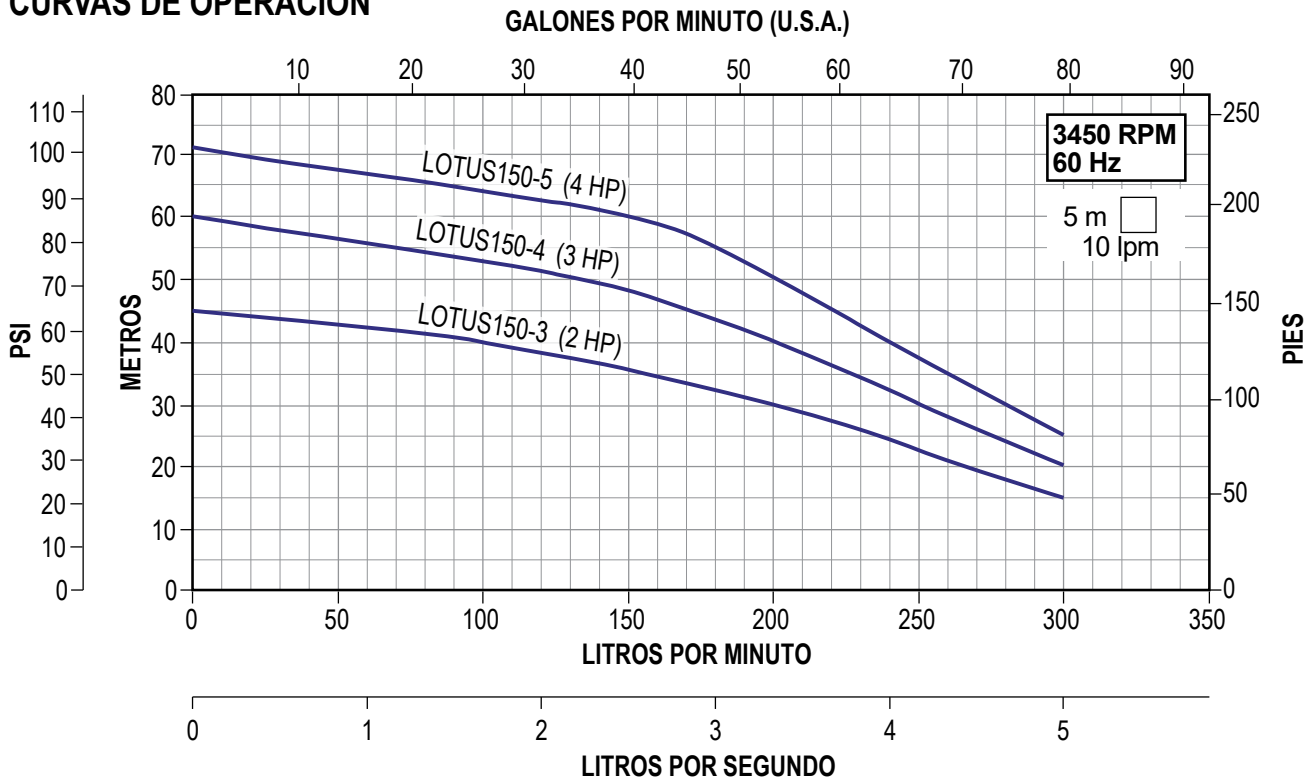

ALTAMIRA®

Serie **LOTUS 200H**

MOTOBOMBAS MULTIETAPAS HORIZONTALES EN ACERO INOXIDABLE

- Aplicaciones: Suministro de agua a viviendas, sistema de ósmosis inversa, sistemas hidroneumáticos, sistemas de presión constante, industria, sistema de riego
- Cuerpo, impulsores, succión y descarga en acero inoxidable 304
- Eje en acero inoxidable 316
- Sello mecánico en carburo de silicio/carbón
- Rango de temperatura del líquido a bombear: 5 - 70°C
- Diámetro mínimo sugerido para tubería de succión: 2"
- Motor cerrado, carcasa en aluminio, asíncrono, dos polos enfriado por aire
- Succión por descarga: 1.5" x 1.5"



Enerwell®
ARRANCADOR
 ARRANCADOR A TENSIÓN PLENA EN GABINETE PLÁSTICO

RANGOS DE AMPERAJE
1.6 - 32 A

AMPLIO RANGO DE POTENCIAS
1/2 - 25 HP

ENSAMBLADO EN **MÉXICO**



Servicio Continuo



Protección IP55



Protección térmica Incorporada en modelos monofásicos

CÓDIGO	HP	KW	FASES X VOLTS	AMP.	PRESIÓN AL CIERRE M (psi)	CARGA EN METROS (psi)					*CÓDIGO DE ARRANCADOR SUGERIDO
						25	35	45	55	65	
						(35.5)	(49.7)	(63.9)	(78.1)	(92.3)	
						GASTO (LPM)					
LOTUS200-2-1/1230	2	1.5	1 x 230	14	45 (64)	266	180				N / A
LOTUS200-2-1/3234				8.8 / 4.4							AEWTP 7-10/220
LOTUS200-2/3234	3	2.2	3 x 230 / 460	10.4 / 5.2	55 (78.1)		215	130			AEWTP 9-13/220
LOTUS200-3/3234	4	3		11 / 5.5	58 (82)		295	210	60		AEWTP 9-13/220

NOTA: Para una adecuada protección y arranque de los motores trifásicos se recomienda instalar un arrancador **ENERWELL®**
 *Arrancador sugerido de acuerdo a la relación de potencias y voltajes más comunes. Por favor seleccione el arrancador adecuado de acuerdo al voltaje disponible, la corriente consumida por el motor y el tipo de arranque deseado.



QUIERO COMPRAR

Ahora tus compras a un clic de distancia, solo inicia sesión y selecciona los equipos que requieras

CURVAS DE OPERACIÓN

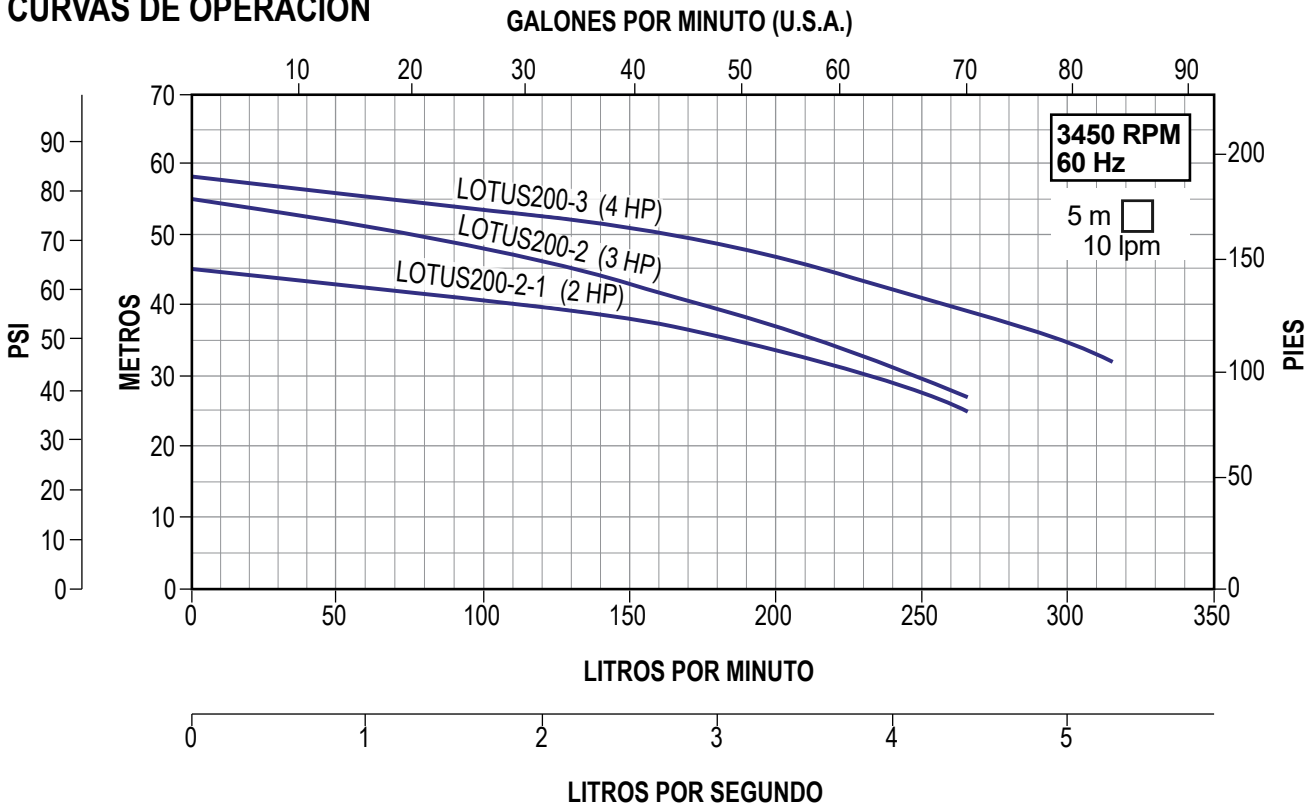

ALTAMIRA®

Serie **SCALA 50** (para 50 lpm)

MOTOBOMBAS CENTRÍFUGAS MULTIETAPAS HORIZONTALES

- Uso doméstico
- Muy silenciosa
- Eje en acero inoxidable 431
- Impulsores y tazones en acero inoxidable 304
- Succión y descarga en hierro fundido con recubrimiento de pintura de alta calidad
- Sello mecánico en carburo de silicio/carbón
- Base de acero muy robusta
- Temperatura máxima de líquido a bombear: 70°C
- Motor cerrado, carcasa en aluminio, enfriado por aire
- Succión por descarga: 1" x 1"
- Diámetro mínimo sugerido para tubería de succión: 1.25"



Enerwell®
ARRANCADOR
ARRANCADOR A TENSIÓN PLENA
EN GABINETE PLÁSTICO

RANGOS DE AMPERAJE
1.6 - 32 A

AMPLIO RANGO DE POTENCIAS
1/2 - 25 HP

ENSAMBLADO EN
MÉXICO

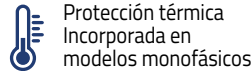

CÓDIGO	HP	KW	FASES X VOLTS	AMP.	PRESIÓN AL CIERRE M (psi)	CARGA EN METROS (psi)						PESO (kg)	*CÓDIGO DE ARRANCADOR SUGERIDO
						10 (14.2)	20 (28.4)	30 (42.6)	40 (56.8)	50 (71)	60 (85.2)		
SCALA50-5/1230	1	0.75	1 x 230	5.9	65 (92)	85	76	67	55	40	20	13	N/A
SCALA50-5/3234			3 x 230/460	3.8 / 2.2		GASTO (LPM)						12.4	AEWTP 2.5-4/220

NOTA: Para una adecuada protección y arranque de los motores trifásicos se recomienda instalar un arrancador **ENERWELL®**.
*Arrancador sugerido de acuerdo a la relación de potencias y voltajes más comunes. Por favor seleccione el arrancador adecuado de acuerdo al voltaje disponible, la corriente consumida por el motor y el tipo de arranque deseado.



QUIERO COMPRAR

Ahora tus compras a un clic de distancia, solo inicia sesión y selecciona los equipos que requieras

CURVA DE OPERACIÓN

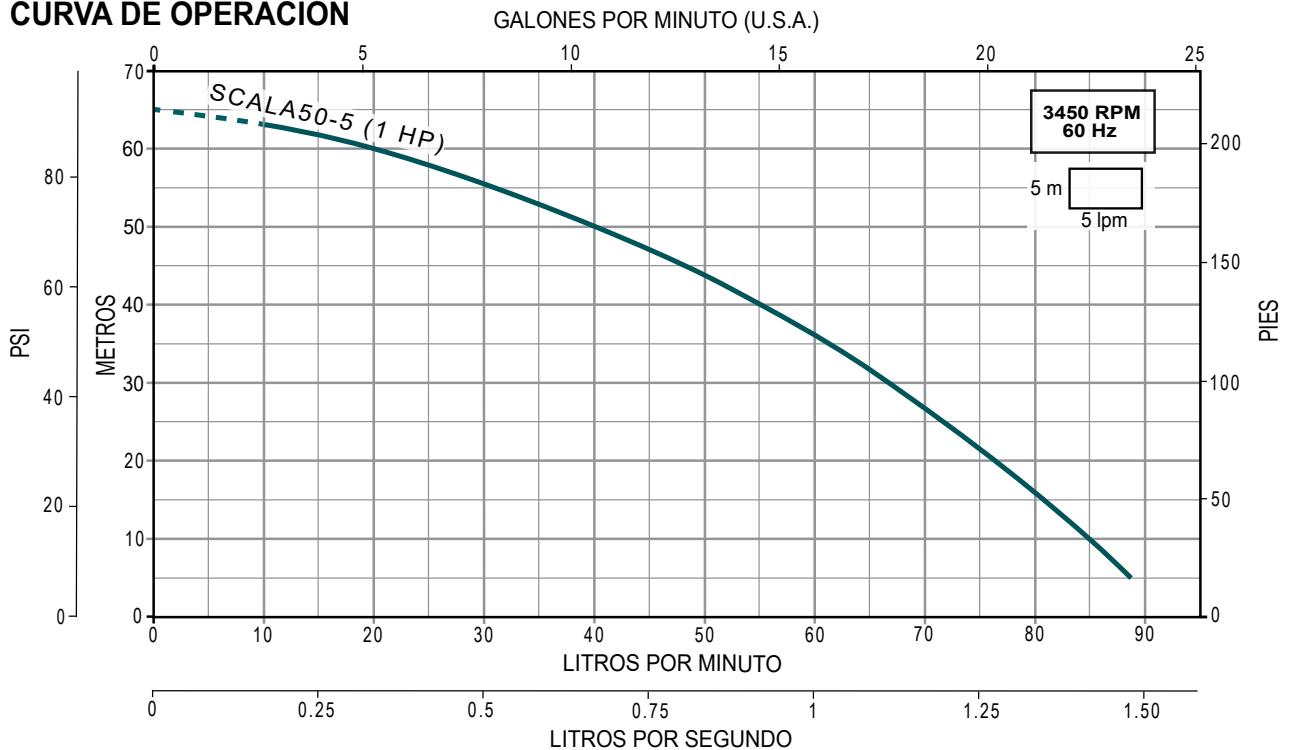

ALTAMIRA®

Serie SCALA 100 y X100 (para 100 lpm)

- Uso doméstico
- Muy silenciosa
- Eje en acero inoxidable 431. Impulsores y tazones en acero inoxidable 304
- Succión y descarga en hierro fundido con recubrimiento de pintura de alta calidad (SCALA)
- Carcasa, succión y descarga en acero inoxidable 304 (SCALAX)
- Sello mecánico en carburo de silicio/carbón
- Base de acero muy robusta
- Temperatura máxima de líquido a bombear: 70°C (SCALA) y de 90°C (SCALAX)
- Motor cerrado, carcasa en aluminio, enfriado por aire
- Succión por descarga: 1.25" x 1" (SCALA100-3 y 4)
1.25" x 1.25" (SCALA-5)
- Diámetro mínimo sugerido para tubería de succión: 1.5"



SCALA X100
Carcasa, succión y
descarga en acero inox. 304



SCALA 100



Enerwell®
ARRANCADOR
ARRANCADOR A TENSIÓN PLENA
EN GABINETE PLÁSTICO

RANGOS DE AMPERAJE
1.6 - 32 A

AMPLIO RANGO DE POTENCIAS
1/2 - 25 HP

ENSAMBLADO EN
MÉXICO



Servicio Continuo



Protección IP54



Protección térmica
Incorporada en
modelos monofásicos

CÓDIGO	HP	KW	FASES X VOLTS	AMP.	PRESIÓN AL CIERRE M (psi)	CARGA EN METROS (psi)						PESO (kg)	*CÓDIGO DE ARRANCADOR SUGERIDO
						10 (14.2)	20 (28.4)	30 (42.6)	40 (56.8)	50 (71)	60 (85.2)		
						GASTO (LPM)							
SCALA100-3/1230	1	0.75	1 x 230	6.8	37 (53)	162	115	55				12.7	N/A
SCALA100-3/3234			3 x 230 / 460	4.0 / 2.4								12.3	AEWTP 4-6/220
SCALA100-4/1230	1.5	1.1	1 x 230	8.8	50 (71)	180	143	100	55			14	N/A
SCALA100-4/3234			3 x 230 / 460	5.3 / 2.7								13.7	AEWTP 4-6/220
SCALAX100-5/1230	2	1.5	1 x 230	9.9	69 (98)	164	154	143	128	108	74	12.8	N/A
SCALAX100-5/3234			3 x 230 / 460	6.0 / 3.5									12.8

NOTA: Para una adecuada protección y arranque de los motores trifásicos se recomienda instalar un arrancador **ENERWELL®**
*Arrancador sugerido de acuerdo a la relación de potencias y voltajes más comunes. Por favor seleccione el arrancador adecuado de acuerdo al voltaje disponible, la corriente consumida por el motor y el tipo de arranque deseado.

QUIERO COMPRAR
Ahora tus compras a un clic de distancia, solo inicia sesión y selecciona los equipos que requieras

CURVAS DE OPERACIÓN

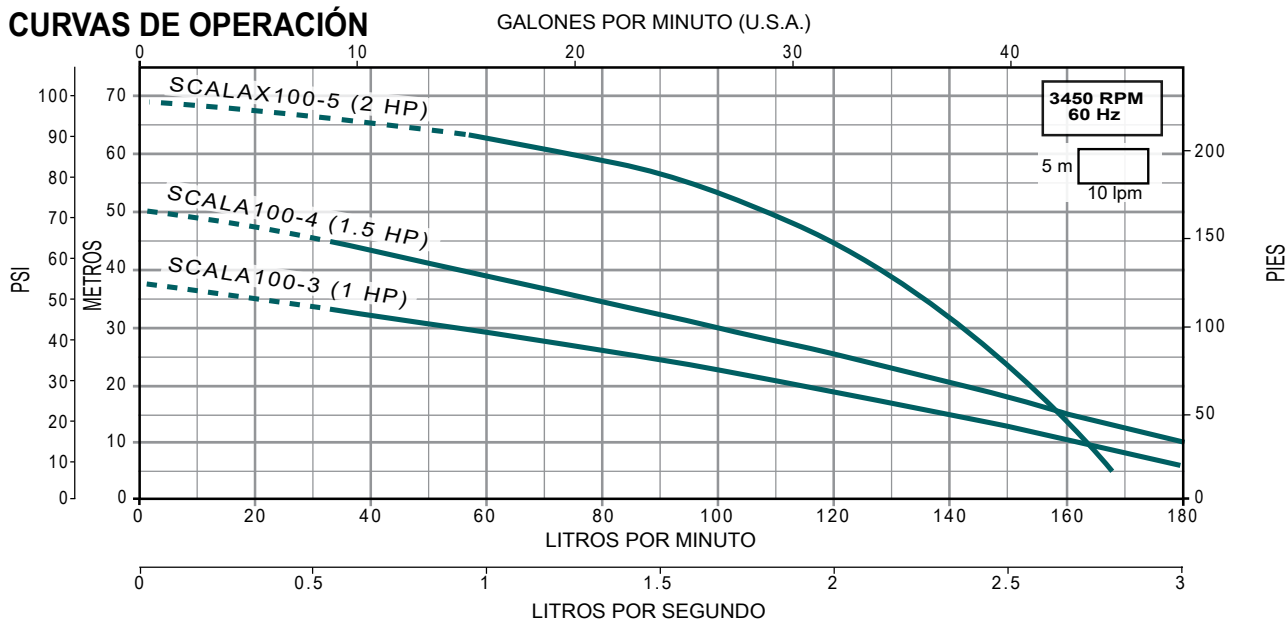

- Uso doméstico
- Muy silenciosa
- Eje en acero inoxidable 431
- Impulsores y tazones en acero inoxidable 304
- Succión y descarga en hierro fundido con recubrimiento de pintura de alta calidad
- Sello mecánico en carburo de silicio/carbón
- Base de acero muy robusta
- Rango de temperatura del líquido a bombear: 5 - 70°C
- Motor cerrado, carcasa en aluminio, enfriado por aire
- Succión por descarga: 1.5" x 1.25"
- Diámetro mínimo sugerido para tubería de succión: 2"



Enerwell®
ARRANCADOR
ARRANCADOR A TENSIÓN PLENA EN GABINETE PLÁSTICO

RANGOS DE AMPERAJE
1.6 - 32 A

AMPLIO RANGO DE POTENCIAS
1/2 - 25 HP

ENSAMBLADO EN
MÉXICO



Servicio Continuo



Protección IP54

CÓDIGO	HP	KW	FASES X VOLTS	AMP.	PRESIÓN AL CIERRE M (psi)	CARGA EN METROS (psi)					PESO (kg)	*CÓDIGO DE ARRANCADOR SUGERIDO
						10 (14.2)	20 (28.4)	30 (42.6)	40 (56.8)	50 (71)		
SCALA130-2-1/1230	1.5	1.1	1 x 230	9.2	43 (61)	253	213	163	77	27	N/A	
SCALA130-2-1/3234			3 x 230 / 460	5.7/3.3							20.4	AEWTP 5.5-8/220
SCALA130-2/1230	2	1.5	1 x 230	10.7	54 (76)	258	224	187	144	93	26.2	N/A
SCALA130-2/3234			3 x 230 / 460	6.6/3.8							26.2	AEWTP 5.5-8/220

NOTA: Para una adecuada protección y arranque de los motores trifásicos se recomienda instalar un arrancador **ENERWELL®**.
*Arrancador sugerido de acuerdo a la relación de potencias y voltajes más comunes. Por favor seleccione el arrancador adecuado de acuerdo al voltaje disponible, la corriente consumida por el motor y el tipo de arranque deseado.



QUIERO COMPRAR

Ahora tus compras a un clic de distancia, solo inicia sesión y selecciona los equipos que requieras

CURVAS DE OPERACIÓN

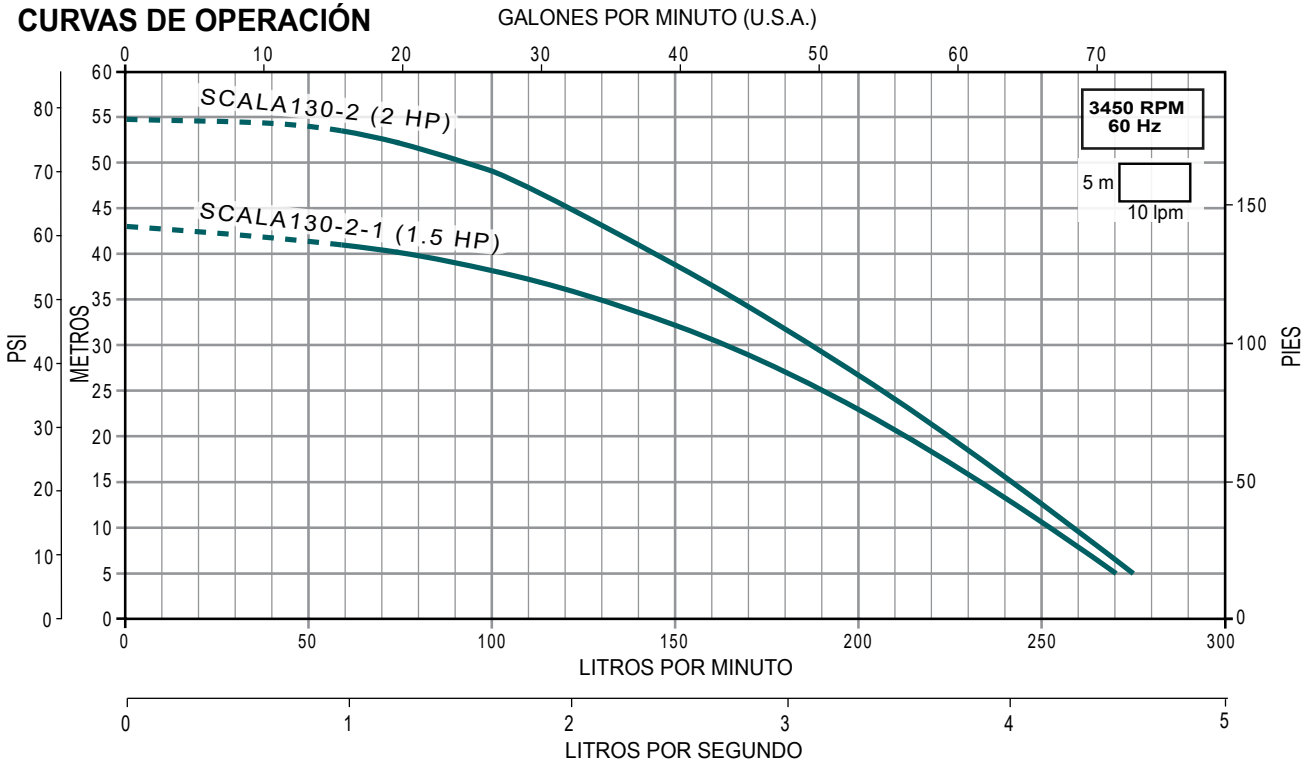

Serie SCALA 200 (para 200 lpm)

- Uso doméstico
- Muy silenciosa
- Eje en acero inoxidable 431
- Impulsores y tazones en acero inoxidable 304
- Succión y descarga en hierro fundido con recubrimiento de pintura de alta calidad
- Sello mecánico en carburo de silicio/carbón
- Base de acero muy robusta
- Rango de temperatura del líquido a bombear: 5-70°C
- Motor cerrado, carcasa en aluminio, enfriado por aire
- Succión por descarga: 1.5" x 1.5"
- Diámetro mínimo sugerido para tubería de succión: 2"



Enerwell®
ARRANCADOR
ARRANCADOR A TENSIÓN PLENA EN GABINETE PLÁSTICO

RANGOS DE AMPERAJE
1.6 - 32 A

AMPLIO RANGO DE POTENCIAS
1/2 - 25 HP

ENSAMBLADO EN **MÉXICO**



Servicio Continuo



Protección IP54



Protección térmica Incorporada en modelos monofásicos

CÓDIGO	HP	KW	FASES X VOLTS	AMP.	PRESIÓN AL CIERRE M (psi)	CARGA EN METROS (psi)					PESO (kg)	*CÓDIGO DE ARRANCADOR SUGERIDO
						10	20	30	40	50		
						(14.2)	(28.4)	(42.6)	(56.8)	(71)		
SCALA200-2-1/3234	3	2.2	3 x 230 / 460	8.8 / 5.9	45 (64)	375	313	245	164		28.5	AEWTP 7-10/220
SCALA200-2/3234	4	3		11.4 / 6.6	57 (81)	395	354	310	254	171	33.5	AEWTP 9-13/220

NOTA: Para una adecuada protección y arranque de los motores trifásicos se recomienda instalar un arrancador **ENERWELL®**
*Arrancador sugerido de acuerdo a la relación de potencias y voltajes más comunes. Por favor seleccione el arrancador adecuado de acuerdo al voltaje disponible, la corriente consumida por el motor y el tipo de arranque deseado.



QUIERO COMPRAR

Ahora tus compras a un clic de distancia, solo inicia sesión y selecciona los equipos que requieras

CURVAS DE OPERACIÓN

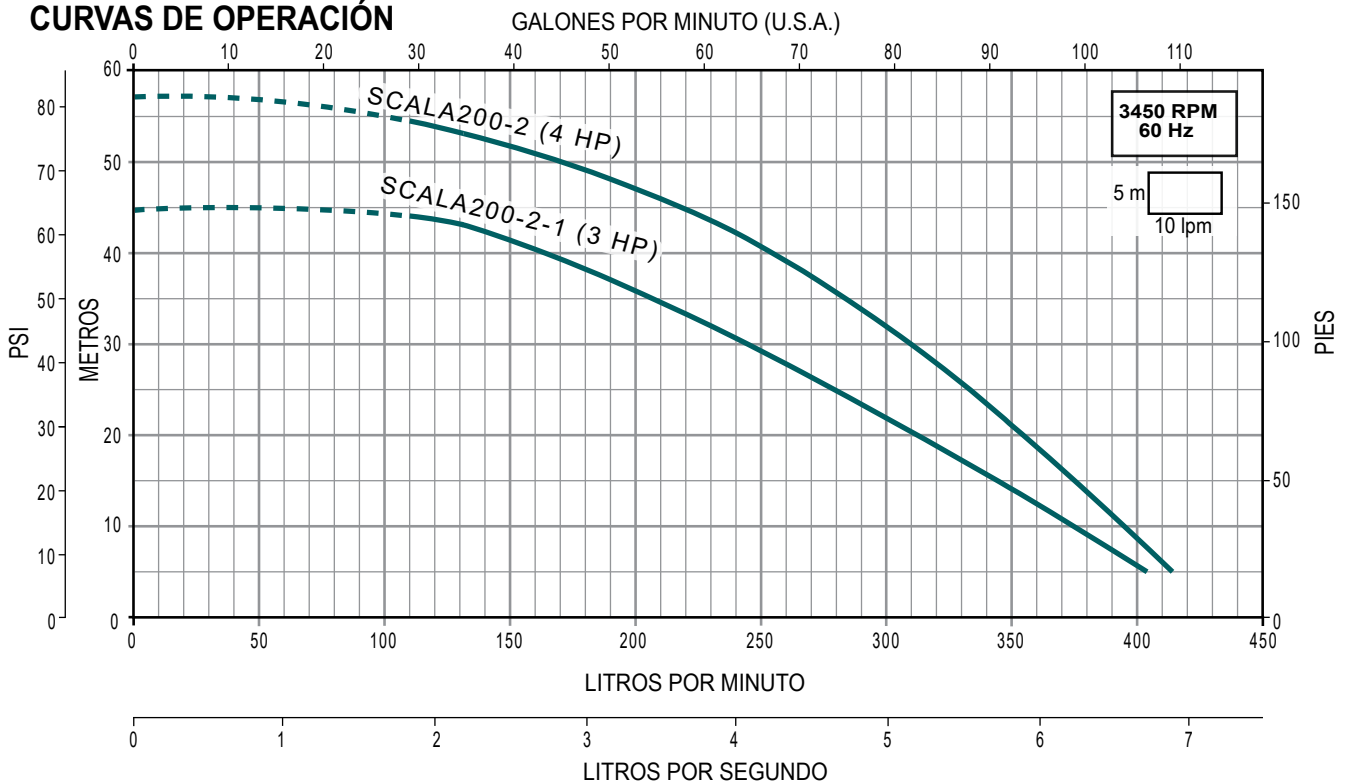

MOTOBOMBAS CENTRÍFUGAS MULTIETAPAS HORIZONTALES

- Muy silenciosa. Alta eficiencia
- Camisa en acero inoxidable 304
- Eje en acero inoxidable 304
- Succión y descarga en hierro fundido
- Impulsor y difusor en Noryl®
- Sello mecánico de carbón/cerámica
- Incluye 1.5 m de cable tomacorriente con clavija
- Rango de temperatura del líquido a bombear: 5-35°C
- Motor cerrado, carcasa en aluminio, enfriado por aire



Interruptor ON/OFF a prueba de goteo



Servicio Continuo



Protección IP44



Protección térmica Incorporada



CÓDIGO	HP	KW	FASES X VOLTS	AMP.	SUCCIÓN X DESCARGA	DMS*	PRESIÓN AL CIERRE M (psi)	CARGA EN METROS (psi)				PESO (kg)
								10 (14.2)	20 (28.4)	30 (42.6)	40 (56.8)	
STEP60-07-3/1115	3/4	0.55	1 x 115	9.8	1" x 1"	1.25"	39 (55)	77	62	41		12
STEP80-10-3/1115	1	0.75		11.1			44 (62)	113	91	65	30	13

*DMS= Diámetro mínimo sugerido para tubería de succión.



QUIERO COMPRAR

Ahora tus compras a un clic de distancia, solo inicia sesión y selecciona los equipos que requieras

CURVAS DE OPERACIÓN

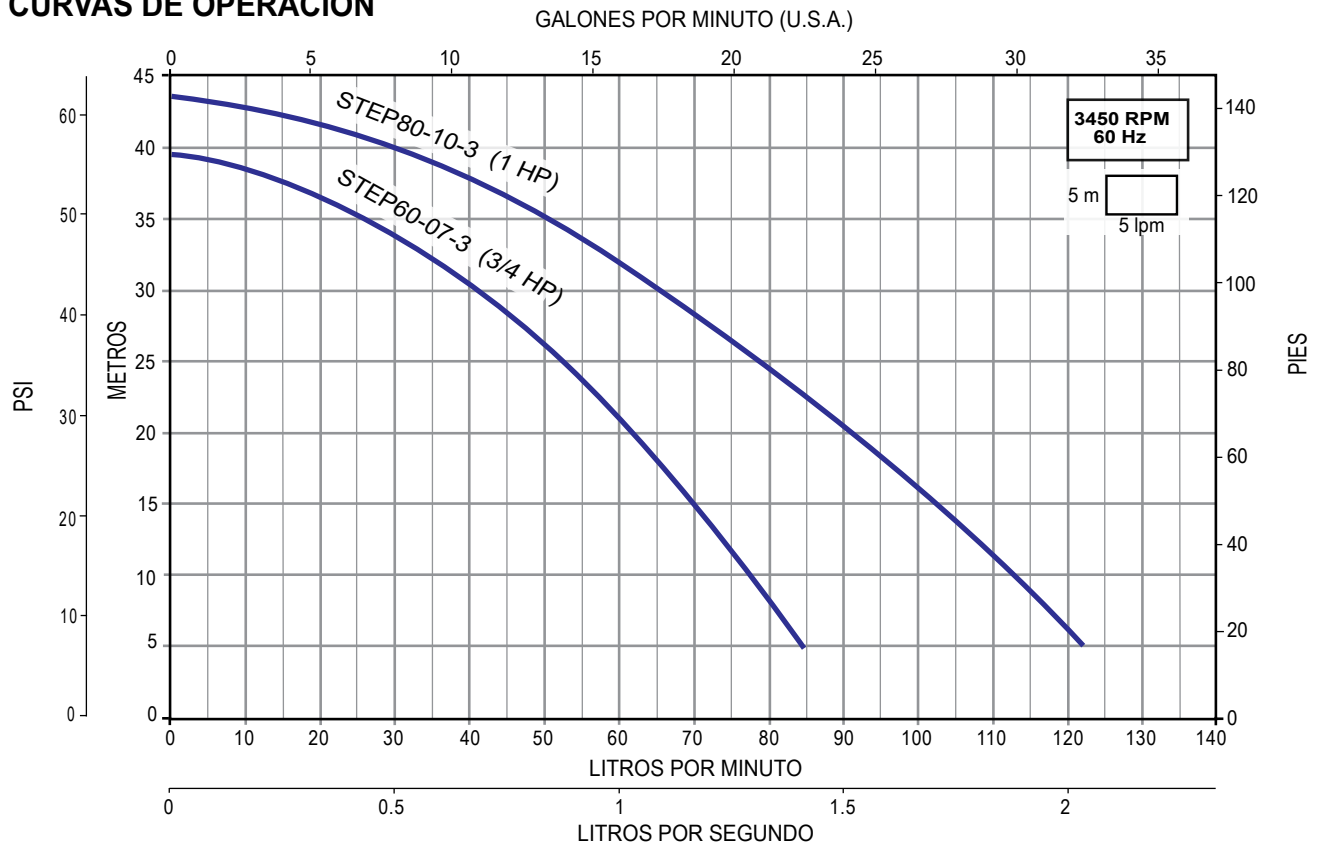

Serie PRISMA15 (para 15 gpm)



- Uso doméstico. Alta eficiencia
- Impulsores y cuerpo en acero inoxidable 304
- Eje en acero inoxidable 420
- Succión y descarga en hierro fundido. Difusores en Noryl® con carga de fibra de vidrio
- Sello mecánico en grafito/alúmina
- Temperatura máxima de líquido a bombear: 40°C
- Motor cerrado, carcasa de aluminio, enfriado por aire



Servicio Continuo



Protección IP55



Protección térmica Incorporada en modelos monofásicos

CÓDIGO	HP	KW	FASES X VOLTS	AMP.	SUCCIÓN X DESCARGA	DMS*	PRESIÓN AL CIERRE M (psi)	CARGA EN METROS (psi)				PESO (kg)
								10 (14.2)	20 (28.4)	30 (42.6)	40 (56.8)	
								GASTO (LPM)				
PRISMA15-2/1115	1/2	0.37	1 x 115	5.8	1" x 1"	1.25"	34 (48)	68	51	22	8.6	
PRISMA15-3/1115	3/4	0.55		8.5			50 (71)	75	63	49		32
PRISMA15-3/1220			1 x 220	4.7								

*DMS= Diámetro mínimo sugerido para tubería de succión.



QUIERO COMPRAR

Ahora tus compras a un clic de distancia, solo inicia sesión y selecciona los equipos que requieras

CURVAS DE OPERACIÓN

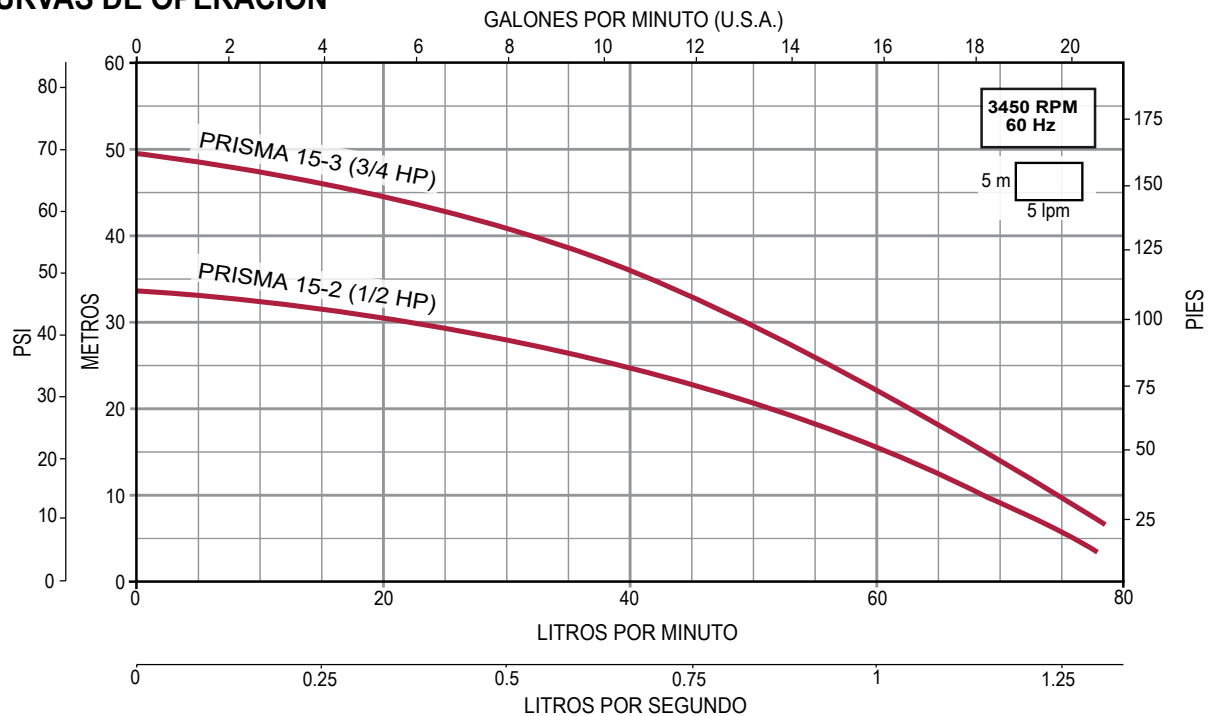

Serie PRISMA 25 (para 25 gpm)



- Uso doméstico. Alta eficiencia
- Impulsores y camisa en acero inoxidable 304
- Eje en acero inoxidable 420
- Succión y descarga en hierro fundido. Difusores en Noryl® con carga de fibra de vidrio
- Sello mecánico en grafito/alúmina
- Rango de temperatura del líquido a bombear: 5-40°C
- Motor cerrado, carcasa de aluminio, enfriado por aire, aislamiento
- Succión por descarga: 1" x 1"
- Diámetro mínimo sugerido para tubería de succión: 1.25"

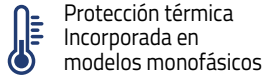

CÓDIGO	HP	KW	FASES X VOLTS	AMP.	PRESIÓN AL CIERRE M (psi)	CARGA EN METROS (psi)					PESO (kg)	*CÓDIGO DE ARRANCADOR SUGERIDO
						20 (28.4)	30 (42.6)	40 (56.8)	50 (71)	60 (85.2)		
						GASTO (LPM)						
PRISMA25-2/1115	1	0.75	1 x 115	11.5	34 (48)	108	55				14	N/A
PRISMA25-2/1220			1 x 220	6								N/A
PRISMA25-3/1115	1.5	1.1	1 x 115	16.5	50 (71)		112	82			18.5	N/A
PRISMA25-3/1220				8.3								N/A
PRISMA25-4/1220			1 x 220	12								N/A
PRISMA25-4/3220	2	1.5			66 (93)		114	92	65		18.5	AEWTP 5.5-8/220
PRISMA25-4/3220			3 x 220/440	6.5 / 3.8								

NOTA: Para una adecuada protección y arranque de los motores trifásicos se recomienda instalar un arrancador **ENERWELL®**
 *Arrancador sugerido de acuerdo a la relación de potencias y voltajes más comunes. Por favor seleccione el arrancador adecuado de acuerdo al voltaje disponible, la corriente consumida por el motor y el tipo de arranque deseado.



QUIERO COMPRAR

Ahora tus compras a un clic de distancia, solo inicia sesión y selecciona los equipos que requieras

CURVAS DE OPERACIÓN

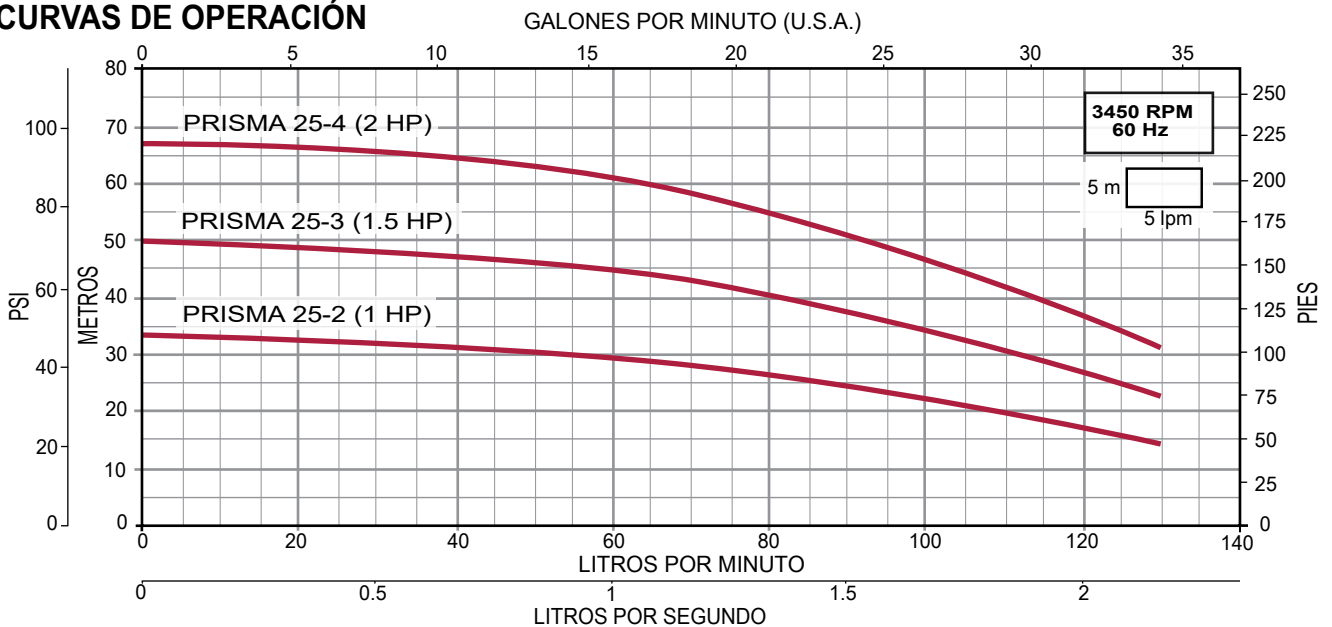

Serie PRISMA 35 (para 35 gpm)



- Uso doméstico. Alta eficiencia
- Impulsores y camisa en acero inoxidable 304
- Eje en acero inoxidable 420
- Succión y descarga en hierro fundido. Difusores en Noryl® con carga de fibra de vidrio
- Sello mecánico en grafito/alúmina
- Temperatura máxima de líquido a bombear: 40°C
- Motor cerrado, carcasa de aluminio, enfriado por aire
- Succión por descarga: 1.25" x 1.25"
- Diámetro mínimo sugerido para tubería de succión: 1.5"

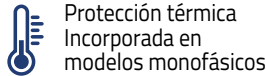

CÓDIGO	HP	KW	FASES X VOLTS	AMP.	PRESIÓN AL CIERRE M (psi)	CARGA EN METROS (psi)					PESO (kg)	*CÓDIGO DE ARRANCADOR SUGERIDO
						20 (28.4)	30 (42.6)	40 (56.8)	50 (71)	60 (85.2)		
						GASTO (LPM)						
PRISMA35N-2/1220	1.5	1.1	1 x 220	8.1	42 (59)	198	175	128	48	19.7	N/A	
PRISMA35N-2/3224				5.2 / 2.9							19.4	AEWTP 4-6/220
PRISMA35N-3/3224	2	1.5	3 x 220 / 440	7.3 / 4.2	64 (90)	203	175	144	107	22.4	AEWTP 5.5-8/220	
PRISMA35N-4/3224	3	2.2		9 / 5.2							78 (110)	22.8

NOTA: Para una adecuada protección y arranque de los motores trifásicos se recomienda instalar un arrancador ENERWELL®
 *Arrancador sugerido de acuerdo a la relación de potencias y voltajes más comunes. Por favor seleccione el arrancador adecuado de acuerdo al voltaje disponible, la corriente consumida por el motor y el tipo de arranque deseado.

QUIERO COMPRAR
 Ahora tus compras a un clic de distancia, solo inicia sesión y selecciona los equipos que requieras

CURVAS DE OPERACIÓN

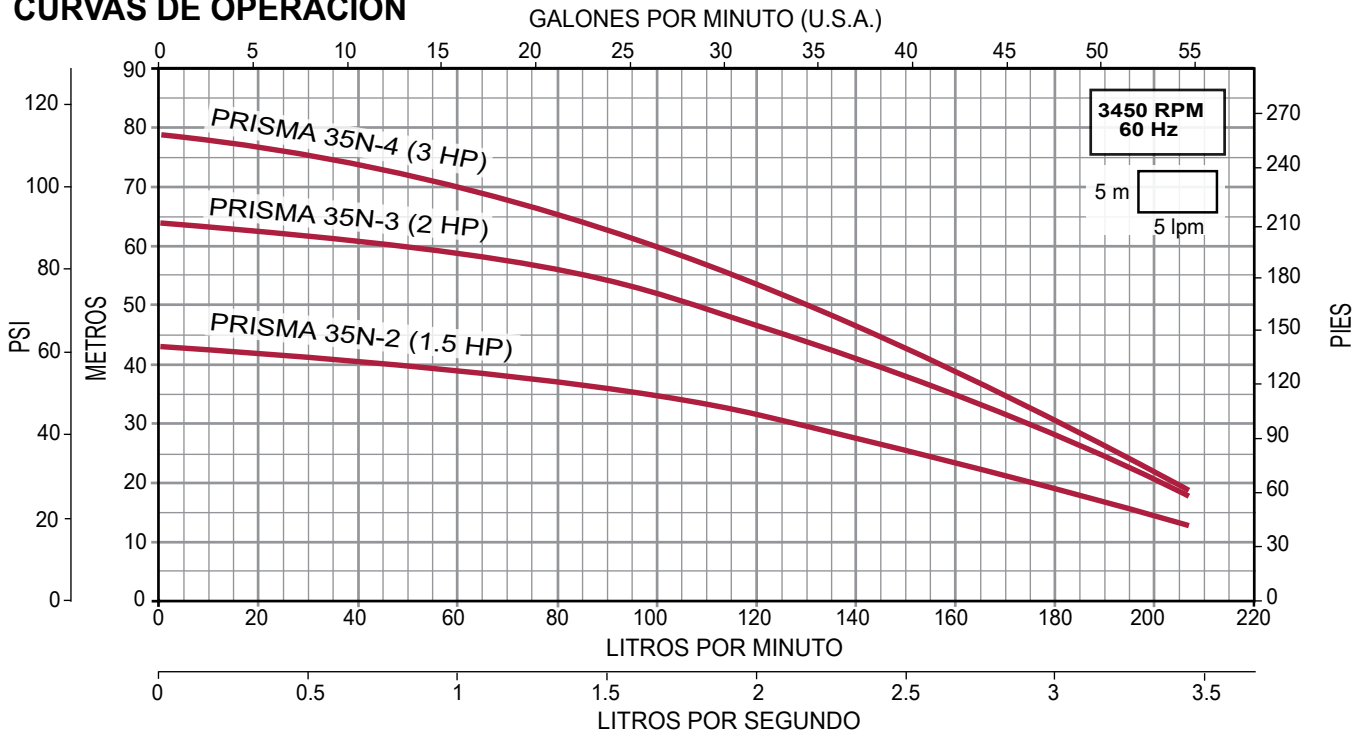

Serie PRISMA 45 (para 45 gpm)

- Uso doméstico. Alta eficiencia
- Impulsores y cuerpo en acero inoxidable 304
- Eje en acero inoxidable 420
- Succión y descarga en hierro fundido. Difusores en Noryl® con carga de fibra de vidrio
- Sello mecánico en grafito/alúmina
- Rango de temperatura del líquido a bombear: 5-40°C
- Motor cerrado, carcasa de aluminio, enfriado por aire
- Succión por descarga: 1.5" x 1.25"
- Diámetro mínimo sugerido para tubería de succión: 2"



ARRANCADOR

ARRANCADOR A TENSIÓN PLENA EN GABINETE PLÁSTICO

RANGOS DE AMPERAJE
1.6 - 32 A

AMPLIO RANGO DE POTENCIAS
1/2 - 25 HP

ENSAMBLADO EN **MÉXICO**



Servicio Continuo



Protección IP55



Protección térmica incorporada en modelos monofásicos

CÓDIGO	HP	KW	FASES X VOLTS	AMP.	PRESIÓN AL CIERRE M (psi)	CARGA EN METROS (psi)				PESO (kg)	*CÓDIGO DE ARRANCADOR SUGERIDO
						10 (14.2)	20 (28.4)	30 (42.6)	40 (56.8)		
						GASTO (LPM)					
PRISMA45N-2/1220	2	1.5	1 x 220	10.5	38 (53)	290	232	152		22.5	N/A
PRISMA45N-2/3224			3x220/440	6/3.5						20.1	AEWTP 5.5-8/220
PRISMA45N-3/3224	3	2.2		8.6/5	55 (78)	311	273	228	180	22.9	AEWTP 7-10/220

NOTA: Para una adecuada protección y arranque de los motores trifásicos se recomienda instalar un arrancador ENERWELL®
 *Arrancador sugerido de acuerdo a la relación de potencias y voltajes más comunes. Por favor seleccione el arrancador adecuado de acuerdo al voltaje disponible, la corriente consumida por el motor y el tipo de arranque deseado.



QUIERO COMPRAR

Ahora tus compras a un clic de distancia, solo inicia sesión y selecciona los equipos que requieras

CURVAS DE OPERACIÓN

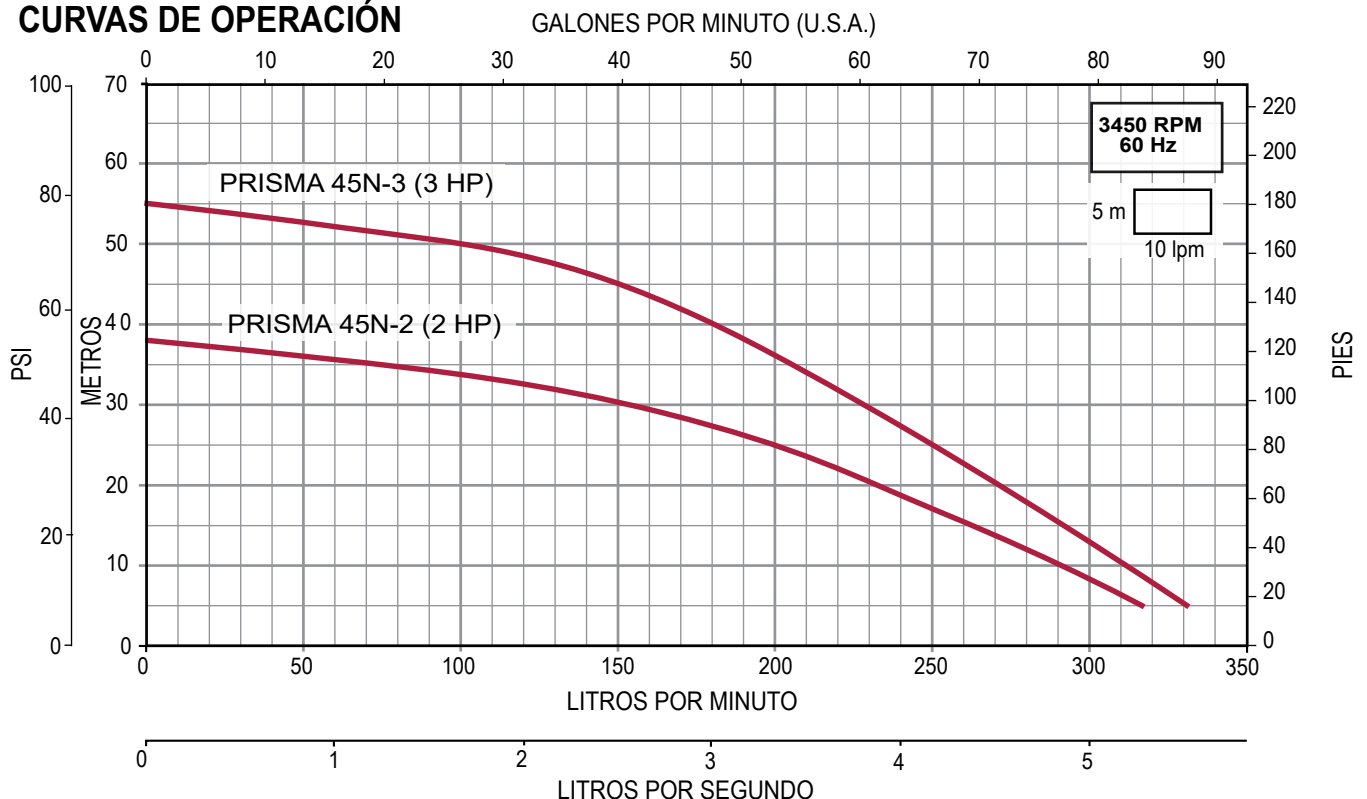

Serie **TECNO 15** (para 15 gpm)



- Muy silenciosa
- Impulsores, cuerpo, succión y descarga completamente en acero inoxidable 304
- Eje de motor en acero inoxidable 431
- Sello mecánico en Grafito/Esteatita
- Difusores en Noryl® con carga de fibra de vidrio
- Libre de oxidación por el contacto agua-aire
- Rango de temperatura del líquido a bombear: 5-40°C
- Autoaspirante a 9 m.c.a
- Motor cerrado, carcasa en aluminio, enfriado por aire



Servicio Continuo



Protección IP55



Protección térmica incorporada



CÓDIGO	HP	KW	FASES X VOLTS	AMP.	SUCCIÓN X DESCARGA	DMS*	PRESIÓN AL CIERRE M (psi)	CARGA EN METROS (psi)				PESO (kg)
								15 (21.3)	20 (28.4)	30 (42.6)	40 (56.8)	
								GASTO (LPM)				
TECNO15-3/1115	3/4	0.55	1 x 115	8.5	1" x 1"	1.25"	50 (71)	68	63	48	32	7.2

*DMS= Diámetro mínimo sugerido para tubería de succión.



QUIERO COMPRAR

Ahora tus compras a un clic de distancia, solo inicia sesión y selecciona los equipos que requieras

CURVA DE OPERACIÓN

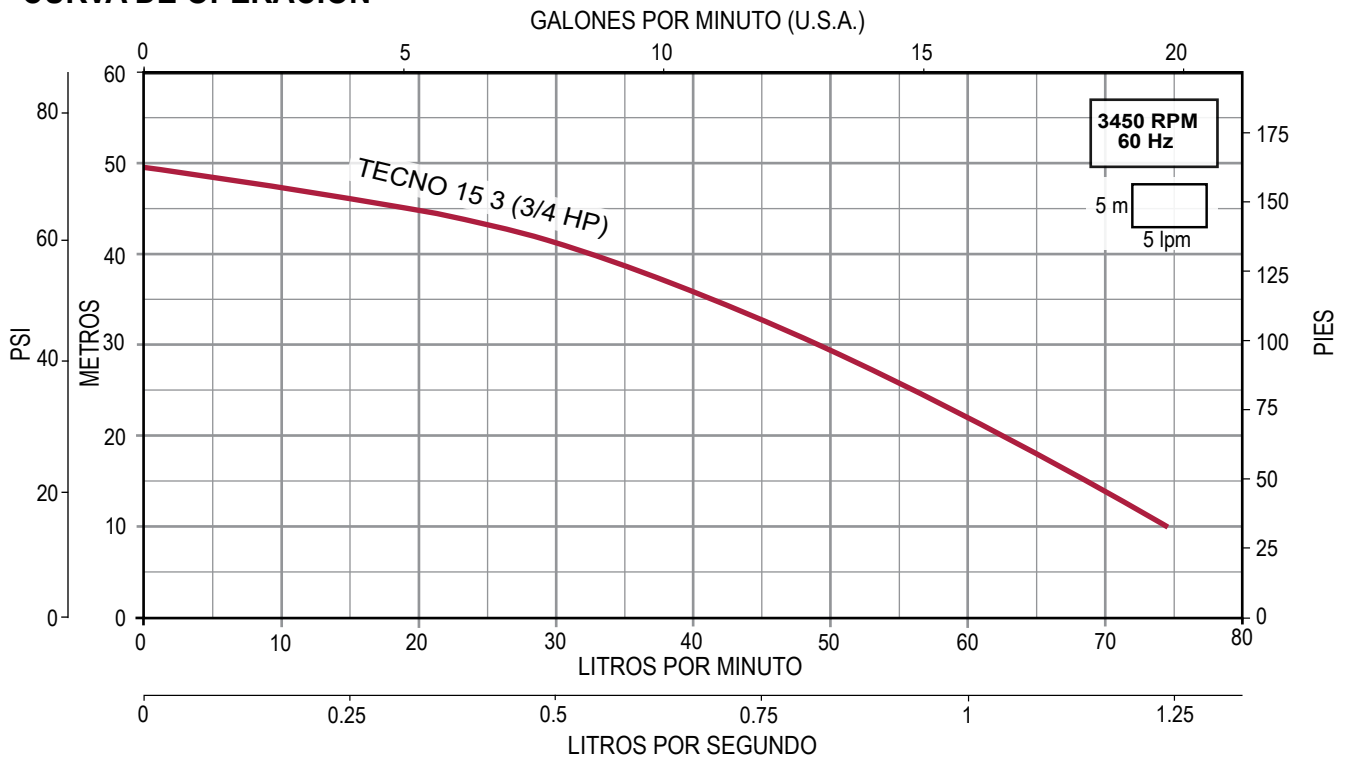

AQUA PAK®

Serie **ALY**

MOTOBOMBAS CENTRÍFUGAS (en acero inoxidable con impulsor abierto)

- Ideal para sistemas de agua potable y aplicaciones en donde se requiera evitar que el líquido a bombear tenga contacto con materiales sujetos a oxidación
- Impulsor completamente abierto en acero inoxidable 304
- Paso de sólidos permitido: 19 mm (ALY05: 8 mm)
- Eje en acero inoxidable 316
- Cuerpo en acero inoxidable 304
- Sello mecánico en carbón-cerámica/VITON®
- Rango de temperatura del líquido a bombear: 5-90°C (ALY05: 5-60°C)
- Motor cerrado, carcasa en aluminio, enfriado por aire
- Succión por descarga: 1.25" x 1" (ALY05); 2"x2" (ALY15 y 20); 2.5"x2" (ALY30 y 40)
- Diámetro mínimo sugerido para tubería de succión:
1.5" (ALY05); 2.5" (ALY15 y 20); 3" (ALY30 y 40)



Enerwell®
ARRANCADOR
ARRANCADOR A TENSIÓN PLENA
EN GABINETE PLÁSTICO

RANGOS DE AMPERAJE
1.6 - 32 A

AMPLIO RANGO DE POTENCIAS
1/2 - 25 HP

ENSAMBLADO EN
MÉXICO



Servicio Continuo



Protección IP55



Protección térmica incorporada en modelos monofásicos

CÓDIGO	HP	KW	FASES X VOLTS	AMP.	PRESIÓN AL CIERRE M (psi)	CARGA EN METROS (psi)							PESO (kg)	*CÓDIGO DE ARRANCADOR SUGERIDO
						6	8	10	12	14	16	18		
						(8.5)	(11.3)	(14.2)	(17)	(19.8)	(22.7)	(25.5)		
						GASTO (LPM)								
ALY05/1230	1/2	0.37	1 x 230	2.4	14 (19.8)		140	95	47				7.5	N/A
ALY15/1230	1.5	1.1		6.8	12.4 (17.6)	400	320	225	80				17.5	N/A
ALY20/1230	2	1.5		9.6	15 (21.3)		430	358	266	140				N/A
ALY30/1230	3	2.2		14	17.5 (24.8)		700	610	500	370	200			N/A
ALY40/3230	4	3		3 x 230/460	11.3/5.6	21.6 (30.6)				680	570	430	280	26.5

NOTA: Para una adecuada protección y arranque de los motores trifásicos se recomienda instalar un arrancador ENERWELL®
*Arrancador sugerido de acuerdo a la relación de potencias y voltajes más comunes. Por favor seleccione el arrancador adecuado de acuerdo al voltaje disponible, la corriente consumida por el motor y el tipo de arranque deseado.



QUIERO COMPRAR

Ahora tus compras a un clic de distancia, solo inicia sesión y selecciona los equipos que requieras

CURVAS DE OPERACIÓN

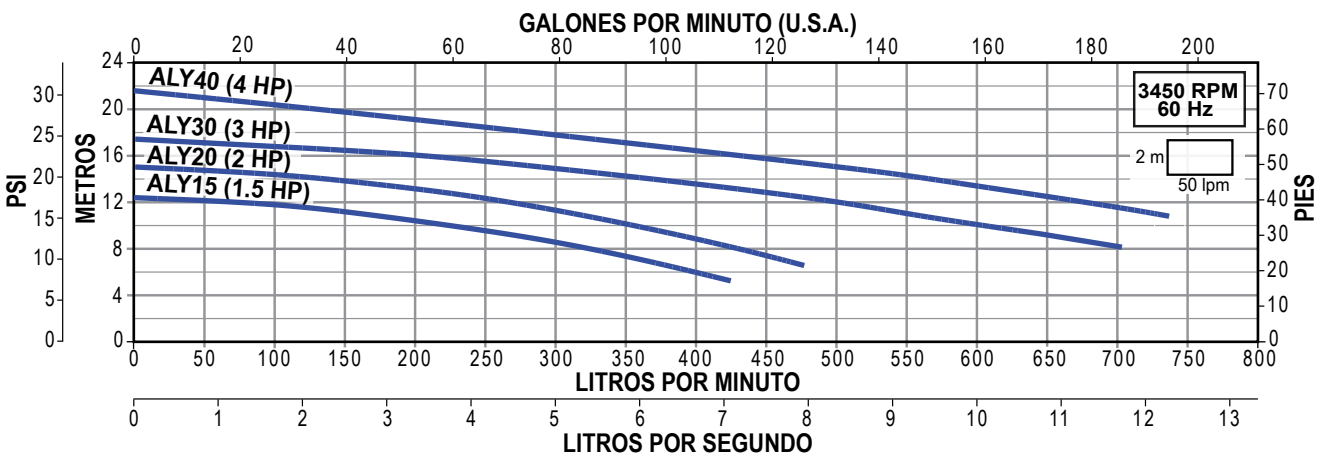
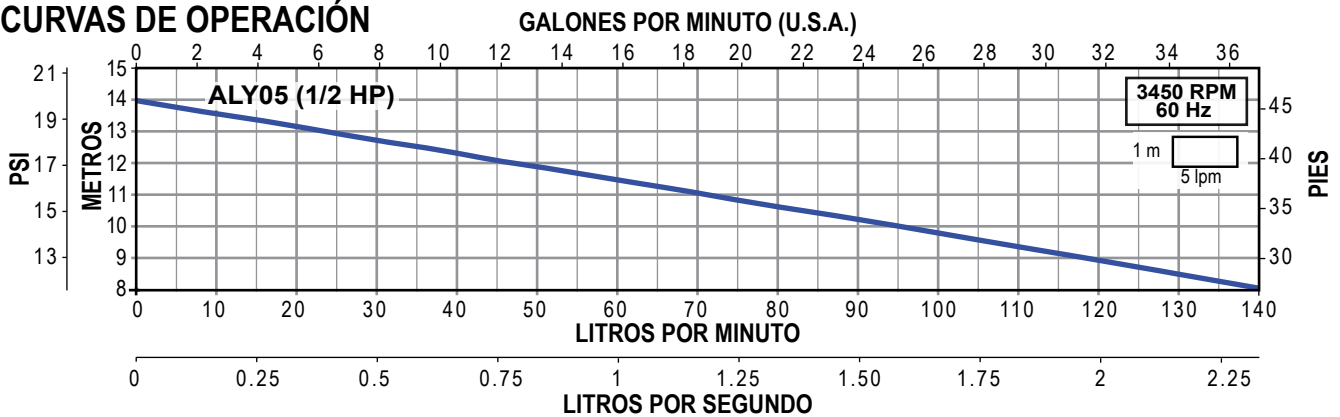

- Ideal para sistemas de agua potable y aplicaciones en donde se requiera evitar que el líquido a bombear tenga contacto con materiales sujetos a oxidación
- Impulsor cerrado en acero inoxidable 304
- Eje, cuerpo de la bomba y tornillería en acero inoxidable 304
- Pintura de alta calidad
- Sello mecánico en Carbono-Carburo de Silicio/VITON®
- Empaque del cuerpo hidráulico en VITON®
- Rango de temperatura del líquido a bombear: 5-70°C
- Motor cerrado, enfriado por aire



Servicio Continuo



Protección IP55



Protección térmica incorporada en modelos monofásicos

CÓDIGO	HP	KW	FASES X VOLTS	AMP.	SUCCIÓN X DESCARGA (Rosca NPT)	DMS*	PRESIÓN AL CIERRE M (psi)	CARGA EN METROS (psi)				PESO (kg)
								6 (8.5)	8 (11.3)	12 (17)	16 (22.7)	
								GASTO (LPM)				
ALTRA03-1230	0.3	0.25	1 x 230	2	1.25" x 1"	1.5"	14.1 (20)	100	87	54	7	
ALTRA05-1230	0.5	0.37		2.4			16.8 (23.8)	104	75	18	7.5	

*DMS= Diámetro mínimo sugerido para tubería de succión.



QUIERO COMPRAR

Ahora tus compras a un clic de distancia, solo inicia sesión y selecciona los equipos que requieras

CURVAS DE OPERACIÓN

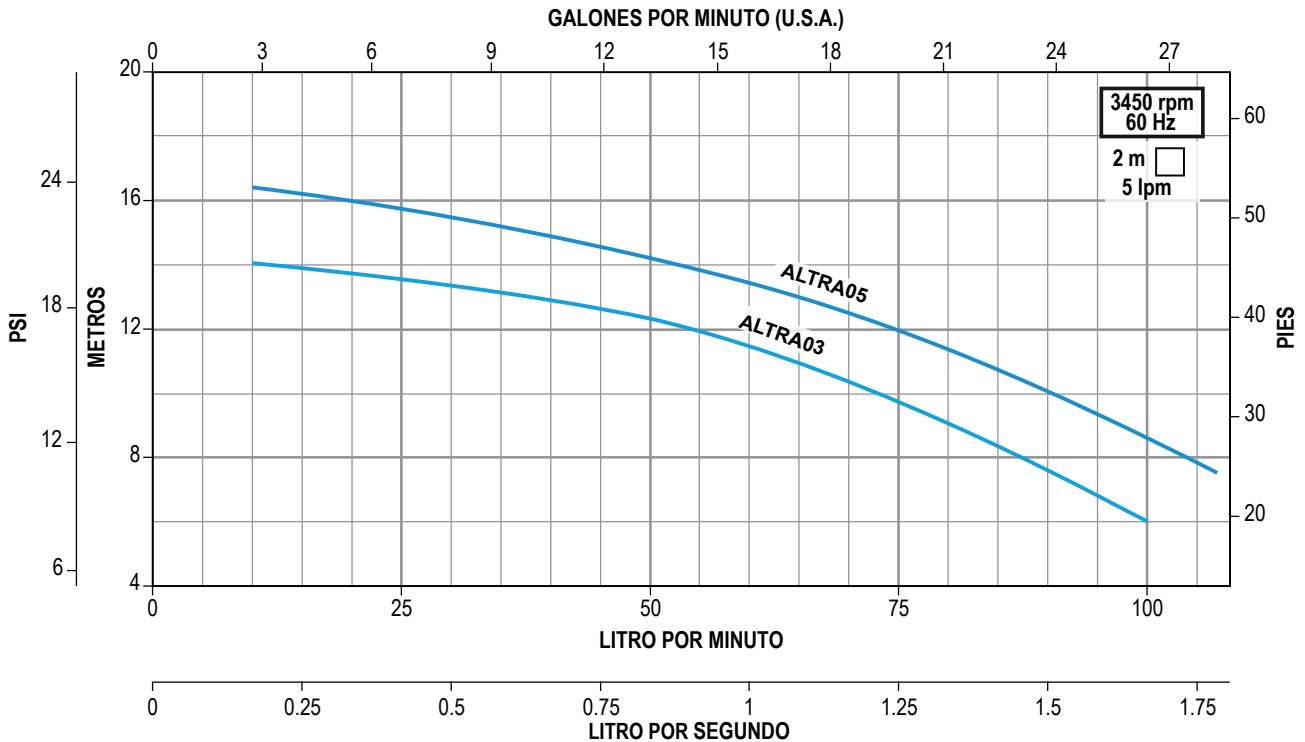

AQUA PAK®

Serie **ALTRA**

MOTOBOMBAS CENTRÍFUGAS HORIZONTALES EN ACERO INOXIDABLE

- Ideal para sistemas de agua potable y aplicaciones en donde se requiera evitar que el líquido a bombear tenga contacto con materiales sujetos a oxidación
- Impulsor cerrado en acero inoxidable 304
- Eje, cuerpo de la bomba y tornillería en acero inoxidable 304
- Pintura de alta calidad
- Sello mecánico en Carbón-Carburo de Silicio/VITON®
- Empaque del cuerpo hidráulico en VITON®
- Rango de temperatura del líquido a bombear: 5-70°C
- Motor cerrado, enfriado por aire
- Succión por descarga: 1.5" x 1.5" (ALTRA07 y 10); 2"x2" (ALTRA15, 20, 30 y 40)
- Diámetro mínimo sugerido para tubería de succión: 2" (ALTRA07 y 10); 2.5" (ALTRA15, 20, 30 y 40)



Enerwell®
ARRANCADOR
ARRANCADOR A TENSIÓN PLENA EN GABINETE PLÁSTICO

RANGOS DE AMPERAJE
1.6 - 32 A

AMPLIO RANGO DE POTENCIAS
1/2 - 25 HP

ENSAMBLADO EN **MÉXICO**



Servicio Continuo



Protección IP55



Protección térmica incorporada en modelos monofásicos

CÓDIGO	HP	KW	FASES X VOLTS	AMP.	PRESIÓN AL CIERRE M (psi)	CARGA EN METROS (psi)					PESO (kg)	*CÓDIGO DE ARRANCADOR SUGERIDO
						8 (11.3)	12 (17)	16 (22.7)	20 (28.4)	24 (34)		
						GASTO (LPM)						
ALTRA07-1230	0.7	0.55	1 x 230	3.8	11 (15.6)	225					8	N/A
ALTRA10-1230	1	0.75		5.2	15 (21.3)	350	200				9	N/A
ALTRA15-1230	1.5	1.1	1 x 230	7.5	21 (29.8)	460	375	255			16.3	N/A
ALTRA20-1230	2	1.5		10.2	26 (36.9)	510	430	345	235	80	18	N/A
ALTRA20-3234	2	1.5	3 x 230/460	7.3/3.7	26 (36.9)	510	430	345	235	80	18	AEWTP 7-10/220
ALTRA30-1230	3	2.2	1 x 230	14.5	26 (36.9)			475	350	175	22	N/A
ALTRA30-3234	3	2.2		9.5/4.8				475	350	175	22	AEWTP 9-13/220
ALTRA40-3234	4	3	3 x 230 / 460	12/6	29 (41)			545	450	320	23.4	AEWTP 9-13/220

NOTA: Para una adecuada protección y arranque de los motores trifásicos se recomienda instalar un arrancador ENERWELL®
*Arrancador sugerido de acuerdo a la relación de potencias y voltajes más comunes. Por favor seleccione el arrancador adecuado de acuerdo al voltaje disponible, la corriente consumida por el motor y el tipo de arranque deseado.



QUIERO COMPRAR

Ahora tus compras a un clic de distancia, solo inicia sesión y selecciona los equipos que requieras

CURVAS DE OPERACIÓN

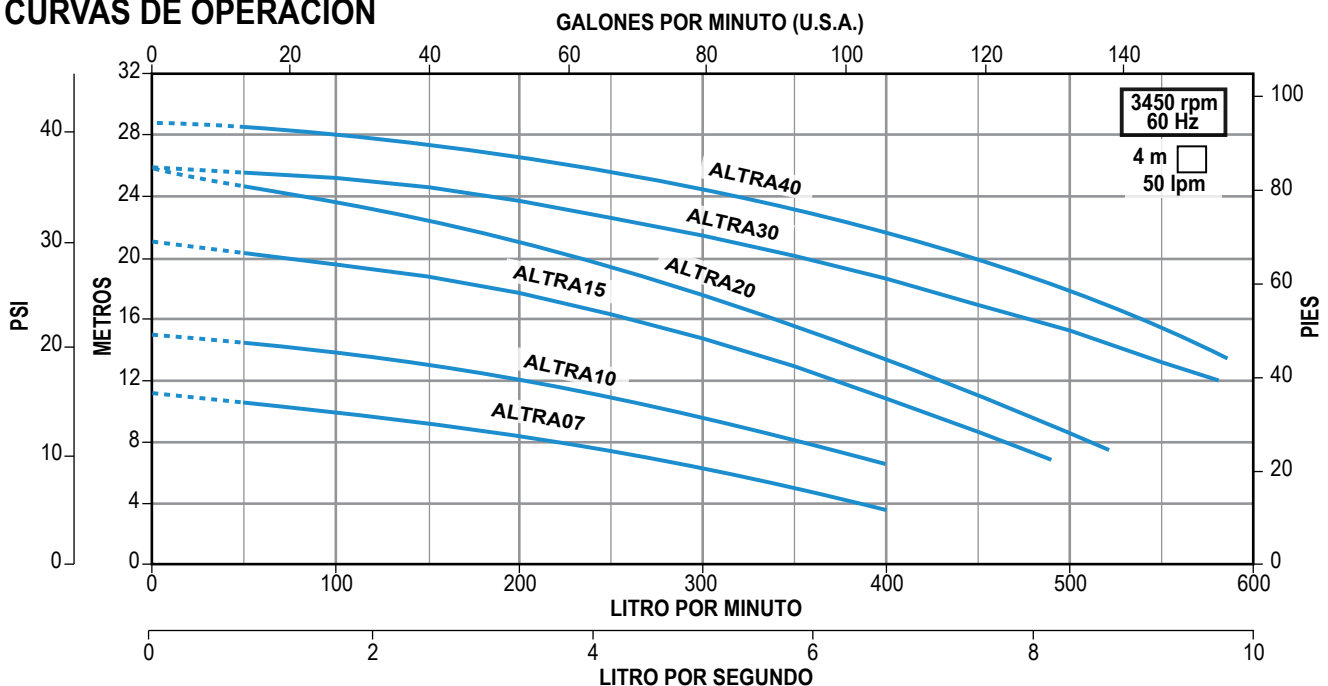



- Ideales para aplicaciones domésticas y donde se requiere que el agua no tenga contacto con materiales sujetos a oxidación
- Cuerpo, succión y descarga en acero inoxidable 304
- Eje en acero inoxidable 420
- Impulsor y difusor en Noryl®. Sello mecánico en grafito/cerámica
- Autoaspirante a 8 m (a nivel del mar)
- Incluyen 1.5 m de cable tomacorriente con clavija, manija de construcción muy robusta
- Rango de temperatura del líquido a bombear: 5-35°C
- Motor cerrado, carcasa en aluminio, enfriado por aire



Interruptor ON/OFF
con cubierta protectora



Servicio Continuo



Protección IP44



Protección térmica incorporada



CÓDIGO	HP	KW	FASES X VOLTS	AMP.	SUCCIÓN X DESCARGA	DMS*	PRESIÓN AL CIERRE M (psi)	CARGA EN METROS (psi)				PESO (kg)
								10 (14.2)	20 (28.4)	30 (42.6)	40 (56.8)	
								GASTO (LPM)				
PET08/1127	0.8	0.6	1 x 127	5.2	1" x 1"	1.25"	38 (54)	40	30	17	8.8	
PET13/1127	1.3	1		8.6			43 (61)	52	44	34		14

*DMS= Diámetro mínimo sugerido para tubería de succión.



QUIERO COMPRAR

Ahora tus compras a un clic de distancia, solo inicia sesión y selecciona los equipos que requieras

CURVAS DE OPERACIÓN

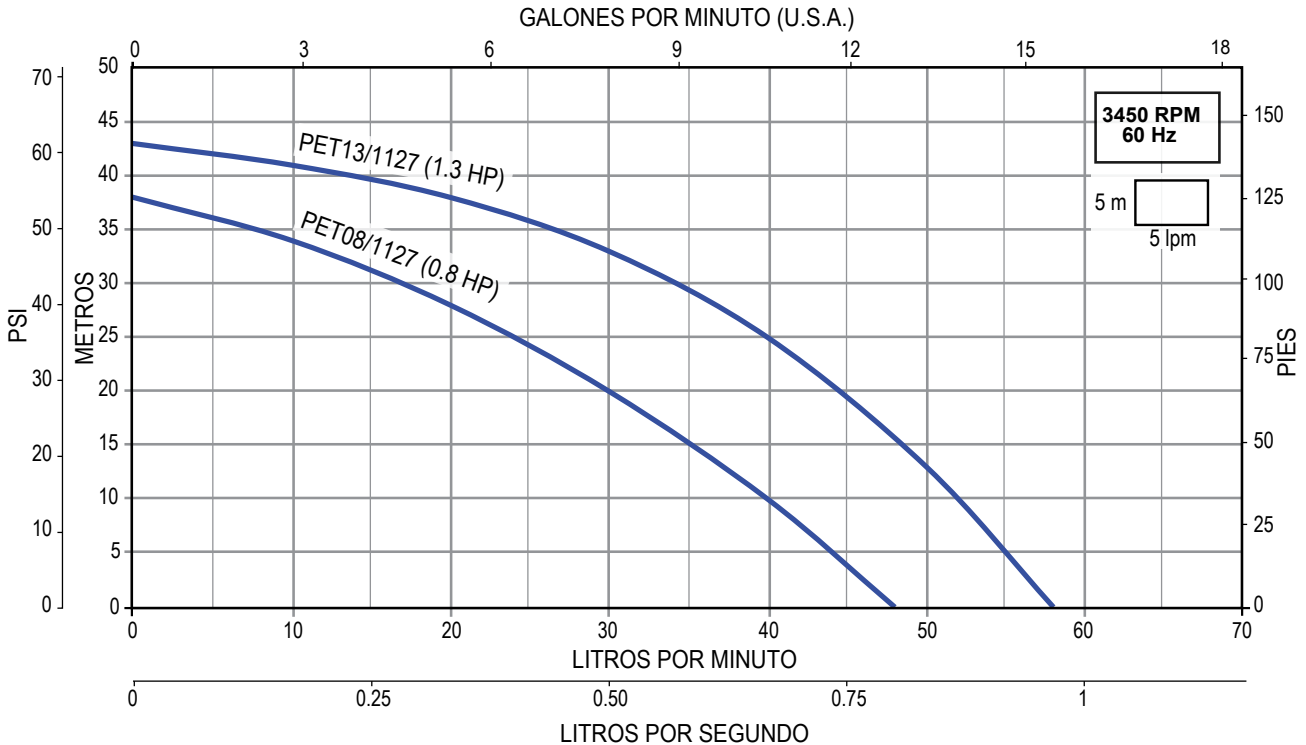

- Ideales para aplicaciones domésticas y donde se requiere que el agua no tenga contacto con materiales sujetos a oxidación
- Cuerpo, succión y descarga en acero inoxidable 304
- Impulsor y difusor en tecnopolímero Noryl® (PPO)
- Eje de la bomba: en acero inoxidable AISI 416
- Sello mecánico: Cerámica/Carbón
- Autoaspirante a 9 m (a nivel del mar)
- Incluyen 1.5 m de cable tomacorriente con clavija, interruptor de encendido/apagado con cubierta plástica protectora
- Rango de temperatura del líquido a bombear: 5-35°C
- Motor cerrado, carcasa en aluminio, enfriado por aire
- Succión por descarga: 1" x 1"
- Diámetro mínimo sugerido para tubería de succión: 1.25"



Enerwell
ARRANCADOR
ARRANCADOR A TENSIÓN PLENA
EN GABINETE PLÁSTICO

RANGOS DE AMPERAJE
1.6 - 32 A

AMPLIO RANGO DE POTENCIAS
1/2 - 25 HP

ENSAMBLADO EN
MÉXICO

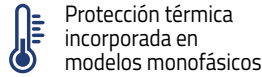

CÓDIGO	HP	KW	FASES X VOLTS	AMP.	PRESIÓN AL CIERRE M (psi)	CARGA EN METROS (psi)				PESO (kg)	*CÓDIGO DE ARRANCADOR SUGERIDO
						10 (14.2)	20 (28.4)	30 (42.6)	40 (56.8)		
						GASTO (LPM)					
FIX05E	1/2	0.37		7.1	40 (56)	42	35	19		8.8	N/A
FIX10E	1	0.75	1 x 127	9	44 (62)	47	43	27	8	10.3	N/A
FIX15E	1.5	1.1		10	54 (76)	64	59	51	33	11.5	N/A
FIX15E/3230			3 x 230	3.5							AEWTP 2.5-4/220

NOTA: Para una adecuada protección y arranque de los motores trifásicos se recomienda instalar un arrancador ENERWELL®
*Arrancador sugerido de acuerdo a la relación de potencias y voltajes más comunes. Por favor seleccione el arrancador adecuado de acuerdo al voltaje disponible, la corriente consumida por el motor y el tipo de arranque deseado.

QUIERO COMPRAR
Ahora tus compras a un clic de distancia, solo inicia sesión y selecciona los equipos que requieras

CURVAS DE OPERACIÓN

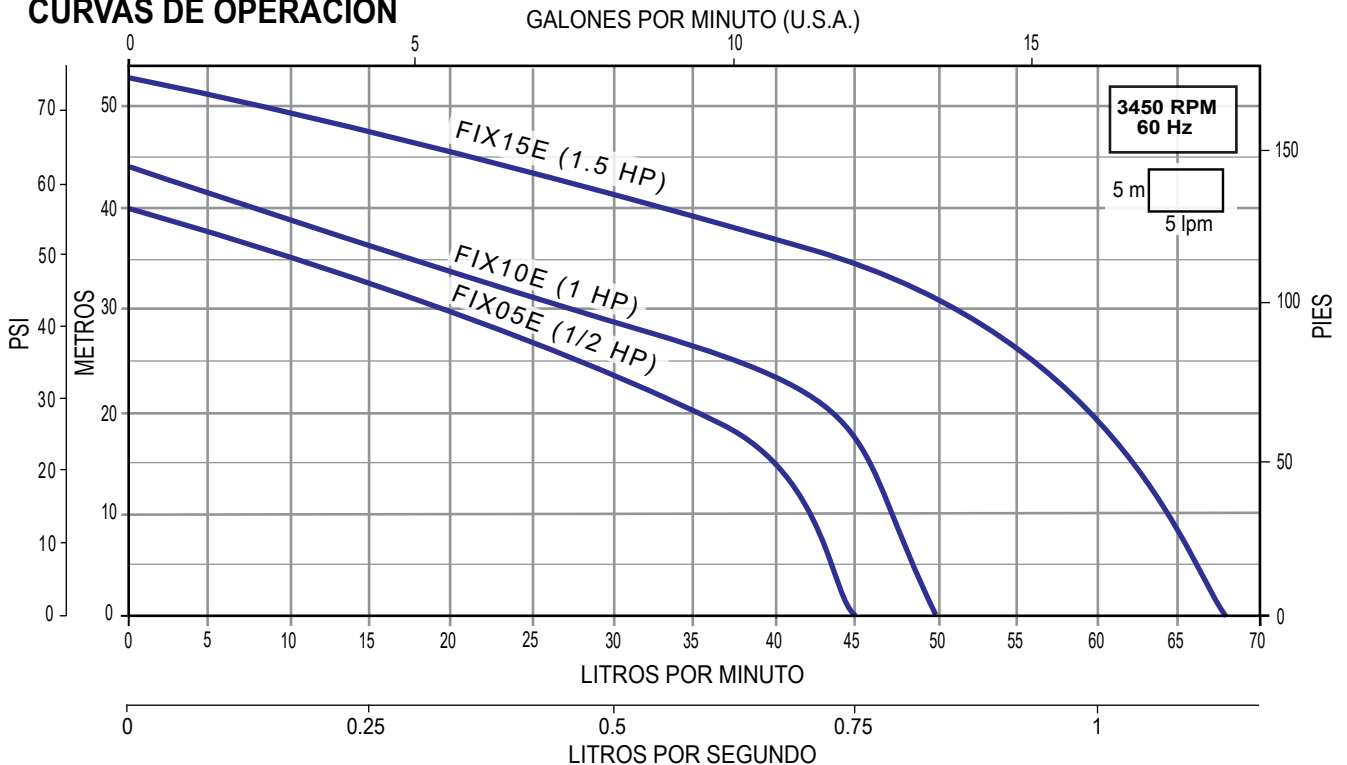

- Robusto cuerpo de bomba en hierro fundido con tratamiento de cataforesis.
- Mayor durabilidad gracias a su bobinado de cobre.
- Ligera y silenciosa, adecuada para una amplia gama de aplicaciones.
- Cuerpo de la bomba en hierro con tratamiento de cataforesis.
- Pintura acrílica grado automotriz de alta resistencia.
- Eje y tornillería en acero inoxidable 304.
- Impulsor en bronce.

Certificado bajo la NOM-014-ENER-2004

NOM

En motores desde 1/2 hasta 1 HP



Servicio Continuo



Protección IP44



Protección térmica incorporada

CÓDIGO	POTENCIA		FASES X VOLTS (± 10)	CORRIENTE (A)	SUCCIÓN X DESCARGA	*DMS	CARGA EN METROS (psi)			
	HP	KW					10 (14.2)	20 (38.4)	30 (42.7)	40 (56.9)
AQ-CFB50-1127	0.5	0.37	1 X 127 V~	5.3	1" X 1" NPT	1.25" NPT	GASTO (LPM)			
AQ-CFB75-1127	0.75	0.55		8.5			69	15		
AQ-CFB100-1127	1	0.75		10.4			85	55		
AQ-CFB150-1127	1.5	1.1		14.0	99	79	35			
AQ-CFB200-1127	2	1.5		18.3	127	110	71			
					1.5" NPT	1.5" NPT	154	139	114	48

*DMS=Diámetro mínimo sugerido para la tubería de succión.



QUIERO COMPRAR

Ahora tus compras a un clic de distancia, solo inicia sesión y selecciona los equipos que requieras

CURVAS DE OPERACIÓN

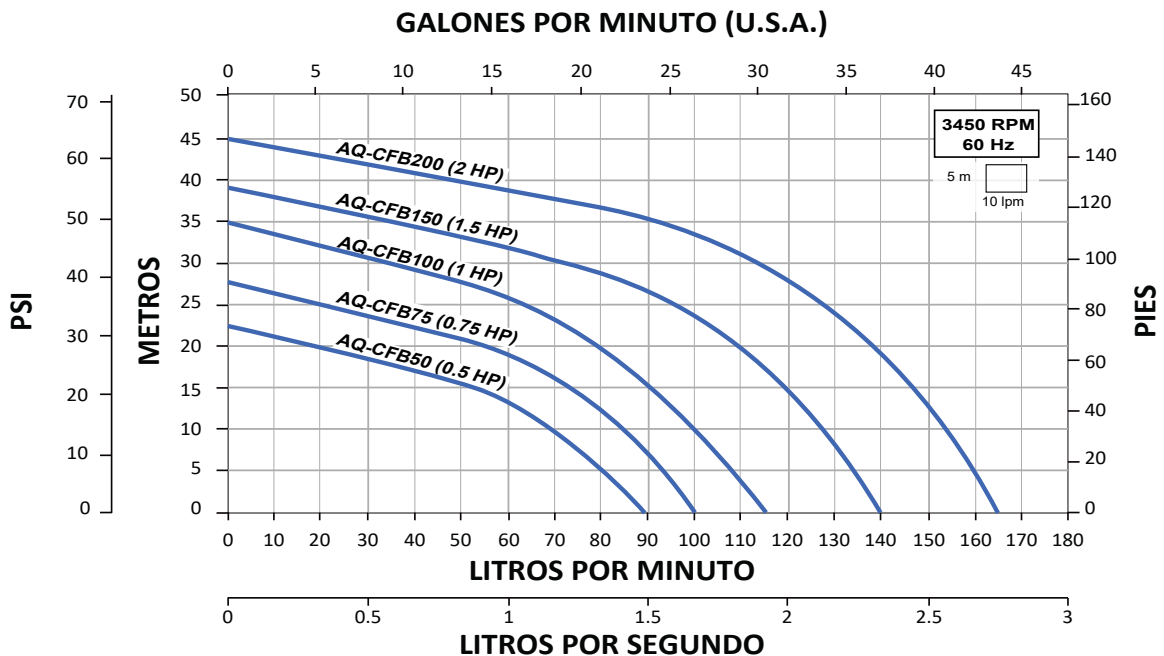

- Ideal para aplicaciones domésticas
- Motor cerrado con protección de temperatura
- Pintura acrílica grado automotriz de alta resistencia
- Eje y tornillería en acero inoxidable
- Incluye cable tomacorriente
- Segura, compacta y ligera
- Sistema antibloqueo en acero inoxidable
- Tratamiento interno resistente a la corrosión (cataforesis)
- Motor: Cerrado, embobinado en aluminio
- Rango de temperatura (líquido y ambiente): 5°C - 50°C
- Rango de pH: 6 a 8
- Autoaspirante: 8 m



Protección térmica incorporada



Protección IP44

Disipador optimizado para mayor enfriamiento

CÓDIGO	HP	kW	AMP (A)	FASES X VOLTS	SUCCIÓN X DESCARGA	*DMS	CARGA EN METROS (psi)				PESO (kg)
							5 (7.1)	10 (14.2)	15 (21.3)	20 (28.4)	
							GASTO (LPM)				
TM-P50X-1127	0.50	0.37	~3.5	1 X 127 V	1" X 1" NPT	1.25" NPT	24.4	19	13.8	8.9	3.9

*DMS=Diámetro mínimo sugerido para la tubería de succión.



QUIERO COMPRAR

Ahora tus compras a un clic de distancia, solo inicia sesión y selecciona los equipos que requieras

CURVA DE OPERACIÓN

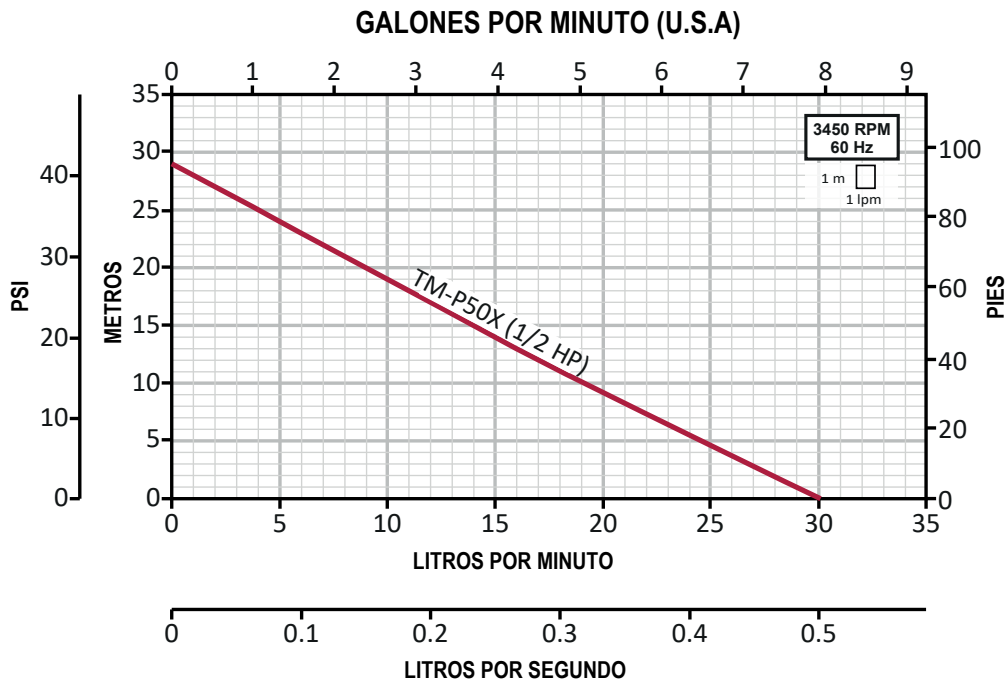



Características de AP-5XB, 5XP y AP-10XB:

- Para uso doméstico (agua limpia)
- Cuerpo de la bomba: Hierro fundido, con inserto antibloqueo en acero inoxidable 304
- Impulsor: Aleación de latón, con álabes periféricos radiales
- Eje de la bomba: Acero Inoxidable AISI416
- Sello mecánico: Carbón-Cerámica
- Motor cerrado enfriado por aire, asíncrono, dos polos
- Rotor de 47.3 mm de diámetro
- Embobinado en cobre
- Tratamiento de cataforesis (proceso de pintado por inmersión) aplicado en cuerpo hidráulico y soporte de sello mecánico



AP-5XB-1127
AP-10XB-1127

Ventajas adicionales de la 5XP:

- Interruptor ON/OFF a prueba de goteo y cable tomacorriente con clavija



AP-5XP-1127



Servicio Continuo



Protección térmica incorporada



Protección IP44

CÓDIGO	HP	KW	FASES X VOLTS	AMP.	SUCCIÓN X DESCARGA	DMS*	PRESIÓN AL CIERRE M (psi)	CARGA EN METROS (psi)				PESO (kg)
								10 (14.2)	20 (28.4)	30 (42.6)	40 (56.8)	
								GASTO (LPM)				
AP-5XB-1127	1/2	0.37	1 x 127	5	1" x 1"	1.25"	34 (48)	30	18.5	5		5.3
AP-5XP-1127												
AP-10XB-1127	1	0.75		10.5			64 (90.8)	45	36	27	19	9.7

*DMS= Diámetro mínimo sugerido para tubería de succión.



QUIERO COMPRAR

Ahora tus compras a un clic de distancia, solo inicia sesión y selecciona los equipos que requieras

CURVAS DE OPERACIÓN

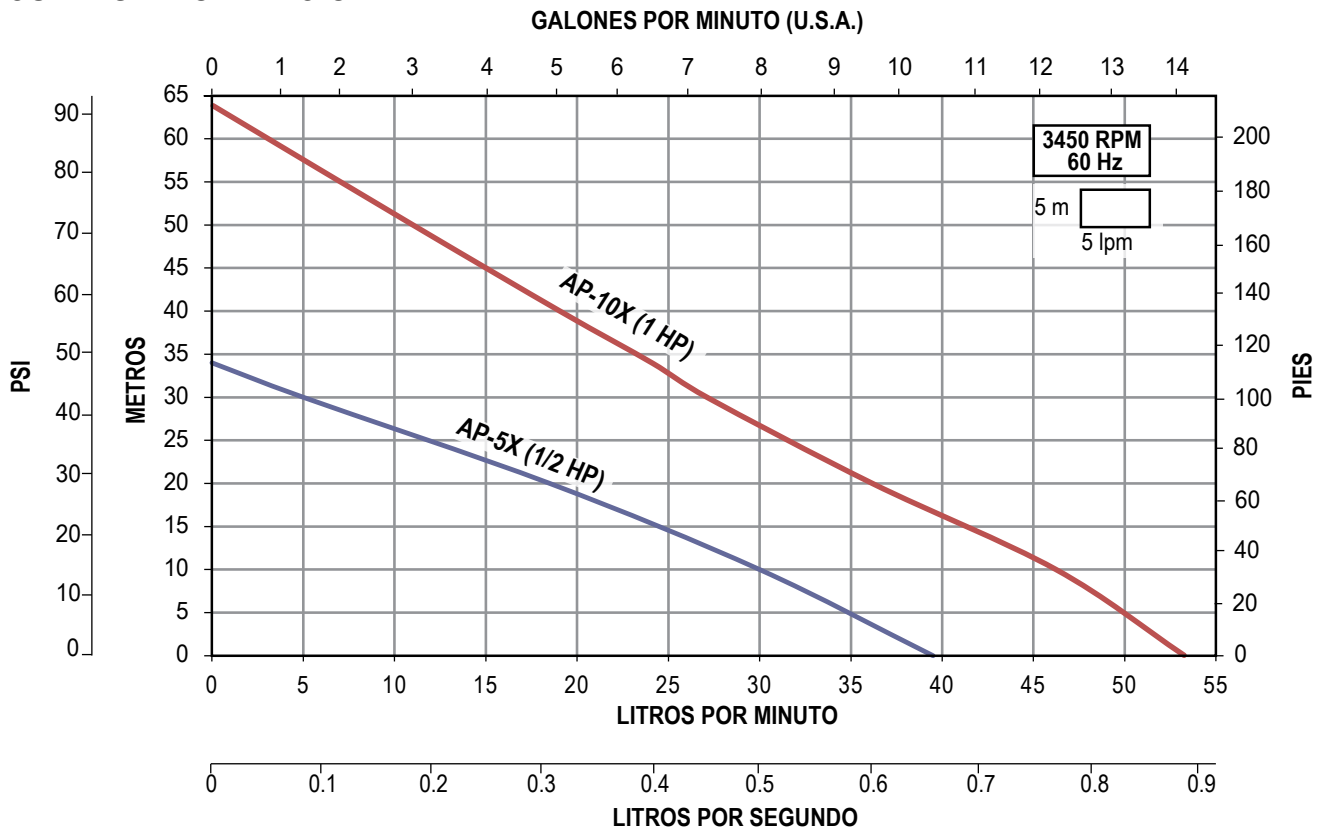



Características de AP-50 y AP-50X

- Para uso doméstico (agua limpia)
- Cuerpo de la bomba: Hierro fundido
- Impulsor: Aleación de bronce, con álabes periféricos radiales
- Eje de la bomba: Acero Inoxidable AISI304
- Sello mecánico: Carbón-Cerámica
- Motor cerrado enfriado por aire asincrónico, dos polos,
- Embobinado en cobre



AP-50X
ANTIBLOQUEO

Ventajas adicionales de la AP-50X

- Diseño especial con inserto antibloqueo en acero inoxidable
- Motor con alto par de arranque, sobredimensionado para soportar variaciones de voltaje
- Cuenta con interruptor a prueba de goteo, cable tomacorriente con clavija



AP-50



Servicio Continuo



Protección térmica incorporada



Protección IP44

CÓDIGO	HP	KW	FASES X VOLTS	AMP.	SUCCIÓN X DESCARGA	DMS*	PRESIÓN AL CIERRE M (psi)	CARGA EN METROS (psi)				PESO (kg)
								10 (14.2)	20 (28.4)	30 (42.6)	40 (56.8)	
								GASTO (LPM)				
AP-50/1127	1/2	0.37	1 x 127	4.7	1" x 1"	1.25"	37/52	27	16	6.5		5
AP-50X/1127							44/62	32.5	21.5	12	3.2	5.7

*DMS= Diámetro mínimo sugerido para tubería de succión.



QUIERO COMPRAR

Ahora tus compras a un clic de distancia, solo inicia sesión y selecciona los equipos que requieras

CURVAS DE OPERACIÓN

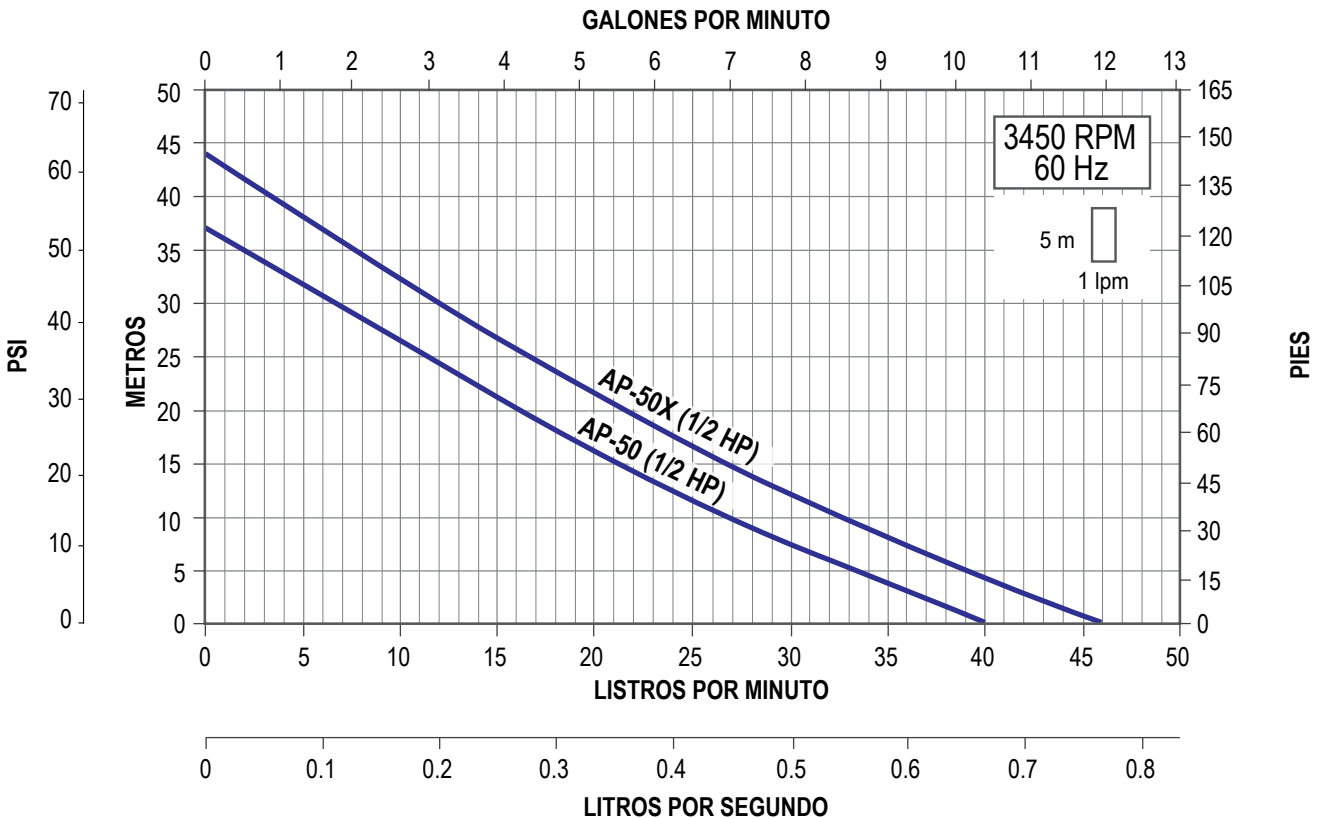

- Autocebante
- Tratamiento interno por cataforesis
- Inserto antibloqueo en acero inoxidable
- Motor con protección térmica
- Impulsor: Aleación de latón, con álabes periféricos radiales
- Cuerpo de la bomba: Hierro fundido
- Eje y tornillería: Acero inoxidable
- Sello mecánico: Carbón-cerámica
- Rango de temperatura del líquido a bombear: 5 a 40°C
- Motor cerrado, bobinado en cobre. Autoaspirante: 8m



Servicio Continuo



Protección IP44

CÓDIGO	HP	KW	FASES X VOLTS	AMP.	SUCCIÓN X DESCARGA	DMS*	PRESIÓN AL CIERRE M (PSI)	CARGA EN METROS (PSI)					PESO (kg)
								10 (14.2)	20 (28.4)	30 (42.6)	40 (56.8)	50 (71.1)	
								GASTO (LPM)					
AP-PRA5/1127	1/2	0.37	1 Ø x 127	5.2	1" x 1"	1.25"	40 / 56.8	26.5	15	7			7
AP-PRA10/1127	1	0.75		10.5			60 / 85.3	45	35	25.5	16.5	7.5	11

*DMS= Diámetro mínimo sugerido para tubería de succión.



QUIERO COMPRAR

Ahora tus compras a un escaneo de distancia, solo inicia sesión y selecciona los equipos que requieras

CURVAS DE OPERACIÓN

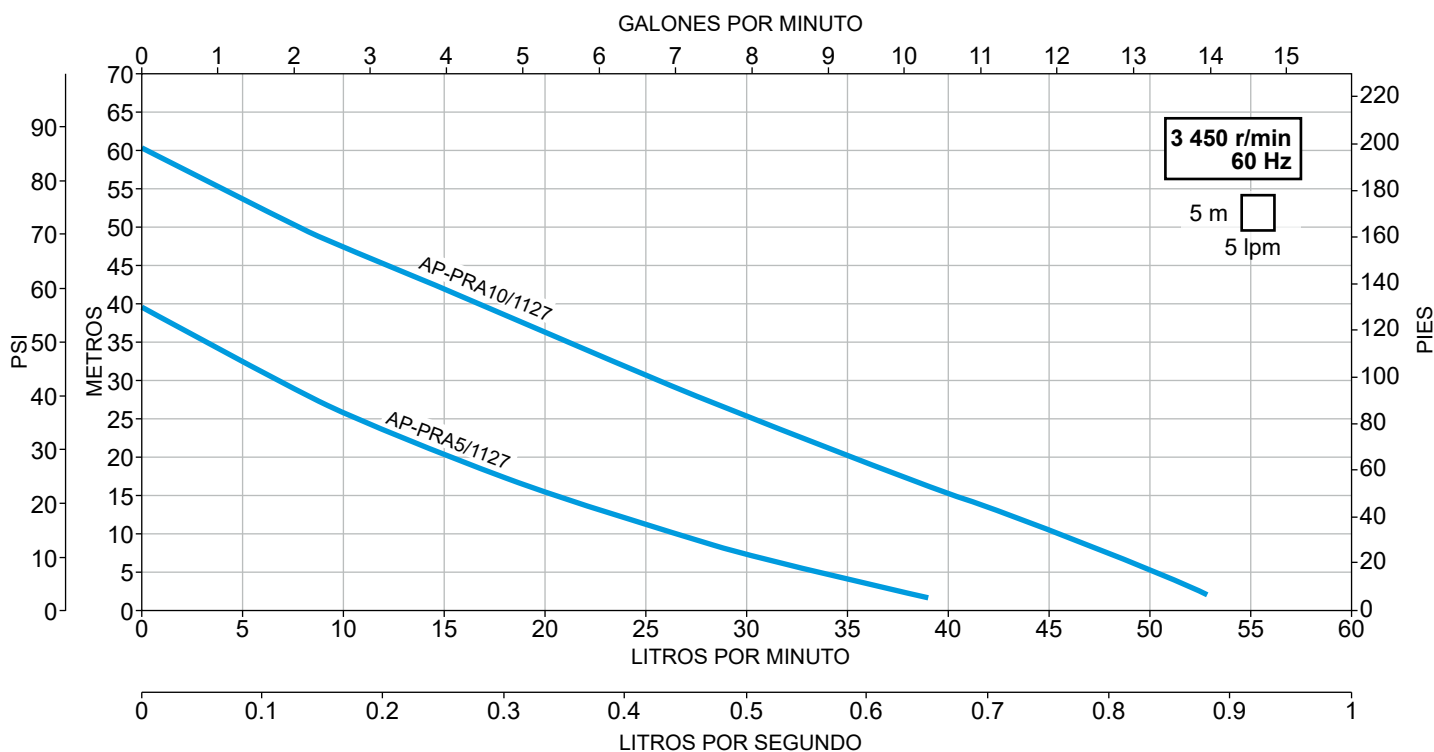

- Para circular agua caliente, hasta 100°C
- Fácil instalación
- Bajo costo de operación.
- Cuerpo de bomba en hierro fundido. Impulsor en polipropileno
- Eje fabricado en porcelana. Bujes en cerámica
- Incluye selector de 3 velocidades, bridas en hierro fundido con tornillos y tuercas en acero inoxidable, o-rings, 1.2 m de cable tomacorriente con clavija
- Para automatizar el funcionamiento de la bomba LOOP le recomendamos adquirir el termostato TP3-10, incluye LEDS ON/OFF, 1.3m de cable conector con clavija y 1.3 m de cable con sensor, cuenta con protección IP30 (NEMA2)



Compacta



Silenciosa



Protección térmica incorporada



Servicio Continuo



Protección IP44

CÓDIGO	VELOCIDADES	HP	Watts	FASES X VOLTS	AMP.	SUCCIÓN X DESCARGA	PRESIÓN AL CIERRE M (psi)	PESO (kg)
LOOP3V32-9/1115	V1 LOW	0.09	70	1 X 115	0.6	1.5" x 1.5" bridadas	6.6 / 9.4	4
	V2 MED	0.13	100		0.9		7.4 / 10.5	
	V3 HIGH	0.18	140		1.3		8.4 / 12	

TERMOSTATO (Se vende por separado)



CÓDIGO	DESCRIPCIÓN	FASES X VOLTS	AMPERAJE MÁXIMO (A)	RANGO DE TEMP.	PESO (kg)
TP3-10/115-5A	Termostato con termopar magnético para bomba Loop 3V	1 X 115	5	0~100°C	0.30

QUIERO COMPRAR



Ahora tus compras a un clic de distancia, solo inicia sesión y selecciona los equipos que requieras

CURVAS DE OPERACIÓN

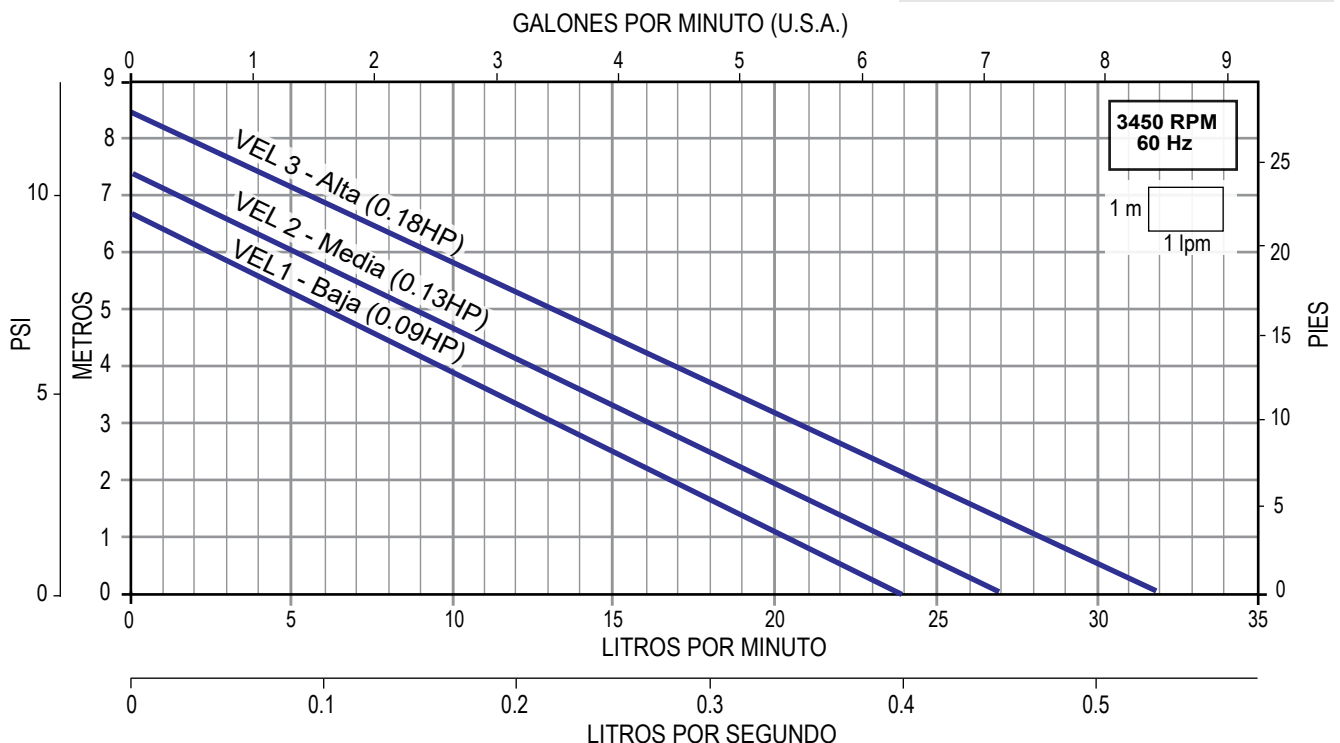

MOTOBOMBA CIRCULADORA DE AGUA CALIENTE

Con display multifunción 2 modos: calefacción o refrigeración



- Ideal para mantener el control de la temperatura en sus aplicaciones
- Fácil instalación. Arranque y paro automático
- Sensor de temperatura. Control por tiempo y de temperatura
- Cable de alimentación y sensor: 1.2 m
- Cuerpo hidráulico y contrabridas en hierro fundido
- Robusto eje y bujes fabricados en cerámica
- Impulsor en polipropileno
- Rango de temperatura del líquido: 5 °C a 95 °C



Compacta



Silenciosa



Servicio Continuo



Protección IP44

Incluyen accesorios y sensor de temperatura

CÓDIGO	HP	Watts	FASES X VOLTS	AMP.	SUCCIÓN X DESCARGA	FLUJO MÁXIMO		CARGA MÁXIMA		PESO (kg)
						lpm	gpm	m	psi	
LOOPD-65-8/1127	0.17	124	1 X 127	0.9	1.5" x 1.5" bridas	65	17.1	8	11.3	4.1
LOOPD-180-9/1127	0.37	270		1.2	2" x 2" bridas	180	47.5	9	12.7	8.2



QUIERO COMPRAR

Ahora tus compras a un clic de distancia, solo inicia sesión y selecciona los equipos que requieras

CURVAS DE OPERACIÓN

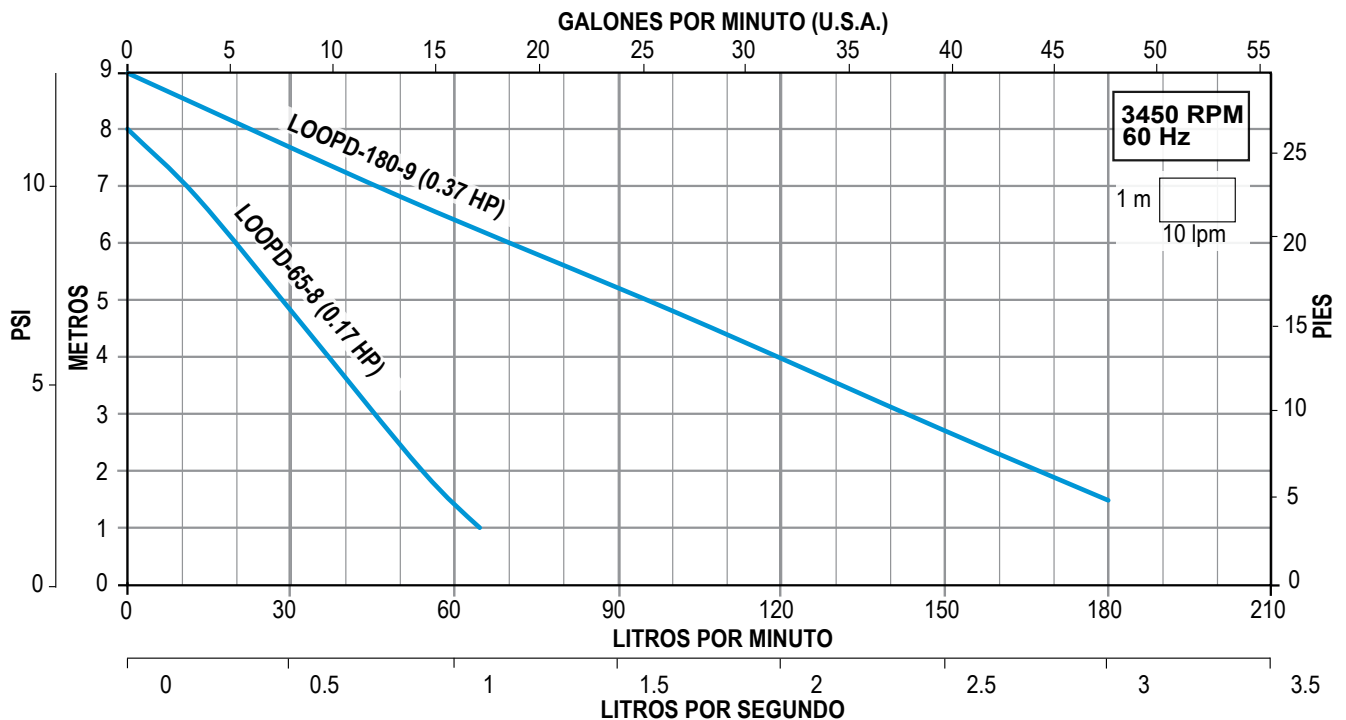

MOTOBOMBAS DE SUPERFICIE USO INDUSTRIAL

Centrifugas horizontales ▪ Multietapas verticales ▪ Dosificadoras peristálticas



Para:

- Sistemas de enfriamiento
- Calderas
- Sistemas de lavado a presión
- Sistemas de irrigación
- Circulación de agua
- Bombeo de propósito general
- Ósmosis inversa
- Procesos de filtración



ALTAMIRA[®]

ESPA
Innovative Solutions



ALTAMIRA®

Serie **JOB 2** (para 2 lps)

MOTOBOMBA MULTIETAPA VERTICAL

- Muy robusta y de alta calidad. De fácil instalación
- Camisa y eje en acero inoxidable 304
- Impulsores anti-bloqueo en acero inoxidable 304
- Difusores en Noryl® con carga de fibra de vidrio
- Sello mecánico en grafito / cerámica
- Succión y descarga en hierro vaciado
- Caja de conexiones en plástico
- Incluye contrabridas en hierro fundido
- Rango de temperatura del líquido a bombear: 5-50°C
- Motor asíncrono. 3500 RPM, dos polos. Trifásico en voltaje dual (230/460V). Enfriado por aire
- Succión por descarga: 1.5" x 1.25"
- Diámetro mínimo sugerido para tubería de succión: 2"



AHORA CON ACOPLAMIENTO IEC



1 AÑO DE GARANTÍA

Enerwell®
ARRANCADOR
ARRANCADOR A TENSIÓN PLENA EN GABINETE PLÁSTICO

RANGOS DE AMPERAJE
1.6 - 32 A

AMPLIO RANGO DE POTENCIAS
1/2 - 25 HP

ENSAMBLADO EN **MÉXICO**



Servicio Continuo



Protección IP55

CÓDIGO	HP	KW	FASES X VOLTS	AMP.	PRESIÓN AL CIERRE (m/psi)	CARGA EN METROS (psi)						PESO (kg)	*CÓDIGO DE ARRANCADOR SUGERIDO
						20 (28.4)	40 (56.8)	60 (85.2)	80 (113.6)	100 (142)	120 (170.4)		
						GASTO (LPM)							
JOB2 R30-6/3234	3	2.2	3x230/460	10.4 / 5.2	87 (124)	187	152	108	43			24	AEWTP 9-13/220
JOB2 R40-8/3234	4	3		12 / 6	118 (68)	197	167	133	99	60		31	AEWTP 9-13/220
JOB2 R55-10/3234	5.5	4		15 / 7.5	145 (206)	200	178	153	123	93	61	38	AEWTP 12-18/220

NOTA: Para una adecuada protección y arranque de los motores trifásicos se recomienda instalar un arrancador **ENERWELL®**
*Arrancador sugerido de acuerdo a la relación de potencias y voltajes más comunes. Por favor seleccione el arrancador adecuado de acuerdo al voltaje disponible, la corriente consumida por el motor y el tipo de arranque deseado.



QUIERO COMPRAR

Ahora tus compras a un clic de distancia, solo inicia sesión y selecciona los equipos que requieras

CURVAS DE OPERACIÓN

GALONES POR MINUTO (U.S.A.)

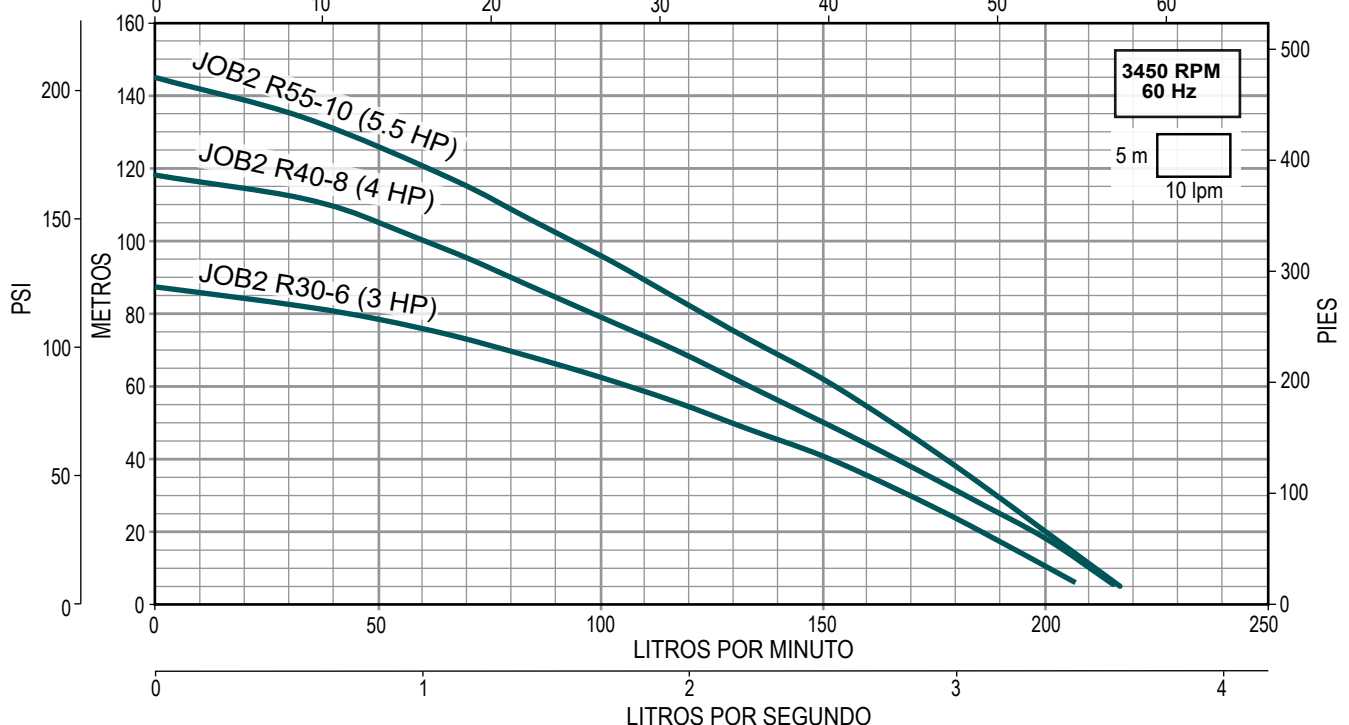

ALTAMIRA®

Serie **JOB3.5** (para 3.5 lps)

MOTOBOMBAS MULTIETAPAS VERTICALES

- Muy robusta y de alta calidad. De fácil instalación
- Camisa y eje en acero inoxidable 304
- Impulsores anti-bloqueo en acero inoxidable 304
- Difusores en Noryl® con carga de fibra de vidrio
- Sello mecánico en grafito / cerámica
- Succión y descarga en hierro vaciado
- Caja de conexiones en plástico
- Incluye contrabridas en hierro fundido
- Rango de temperatura del líquido a bombear: 5-50°C
- Motor asíncrono. 3500 RPM, dos polos. Enfriado por aire
- Trifásico en voltaje dual (230/460V).
- Succión por descarga: 1.5" x 1.25"
- Diámetro mínimo sugerido para tubería de succión: 2"



AHORA CON
ACOPLAMIENTO
IEC



Enerwell®
ARRANCADOR
ARRANCADOR A TENSIÓN PLENA
EN GABINETE PLÁSTICO

RANGOS DE AMPERAJE
1.6 - 32 A

AMPLIO RANGO DE POTENCIAS
1/2 - 25 HP

ENSAMBLADO EN
MÉXICO



Servicio Continuo



Protección IP55

CÓDIGO	HP	KW	FASES X VOLTS	AMP.	PRESIÓN AL CIERRE M (psi)	CARGA EN METROS (psi)				PESO (kg)	*CÓDIGO DE ARRANCADOR SUGERIDO
						15 (21.3)	30 (42.6)	45 (64)	60 (85.2)		
						GASTO (LPM)					
JOB3.5 R30-4/3234	3	2.2	3x230/460	10.4 / 5.2	51 / 72	268	210	110		24	AEWTP 9-13/220
JOB3.5 R40-6/3234	4	3		12 / 6	65 / 92	303	261	204	110	31	AEWTP 9-13/220
JOB3.5 R55-7/3234	5.5	4		15 / 7.5	90 / 128	304	276	242	200	38	AEWTP 12-18/220

NOTA: Para una adecuada protección y arranque de los motores trifásicos se recomienda instalar un arrancador **ENERWELL®**
*Arrancador sugerido de acuerdo a la relación de potencias y voltajes más comunes. Por favor seleccione el arrancador adecuado de acuerdo al voltaje disponible, la corriente consumida por el motor y el tipo de arranque deseado.



QUIERO COMPRAR

Ahora tus compras a un clic de distancia, solo inicia sesión y selecciona los equipos que requieras

CURVAS DE OPERACIÓN

GALONES POR MINUTO (U.S.A.)

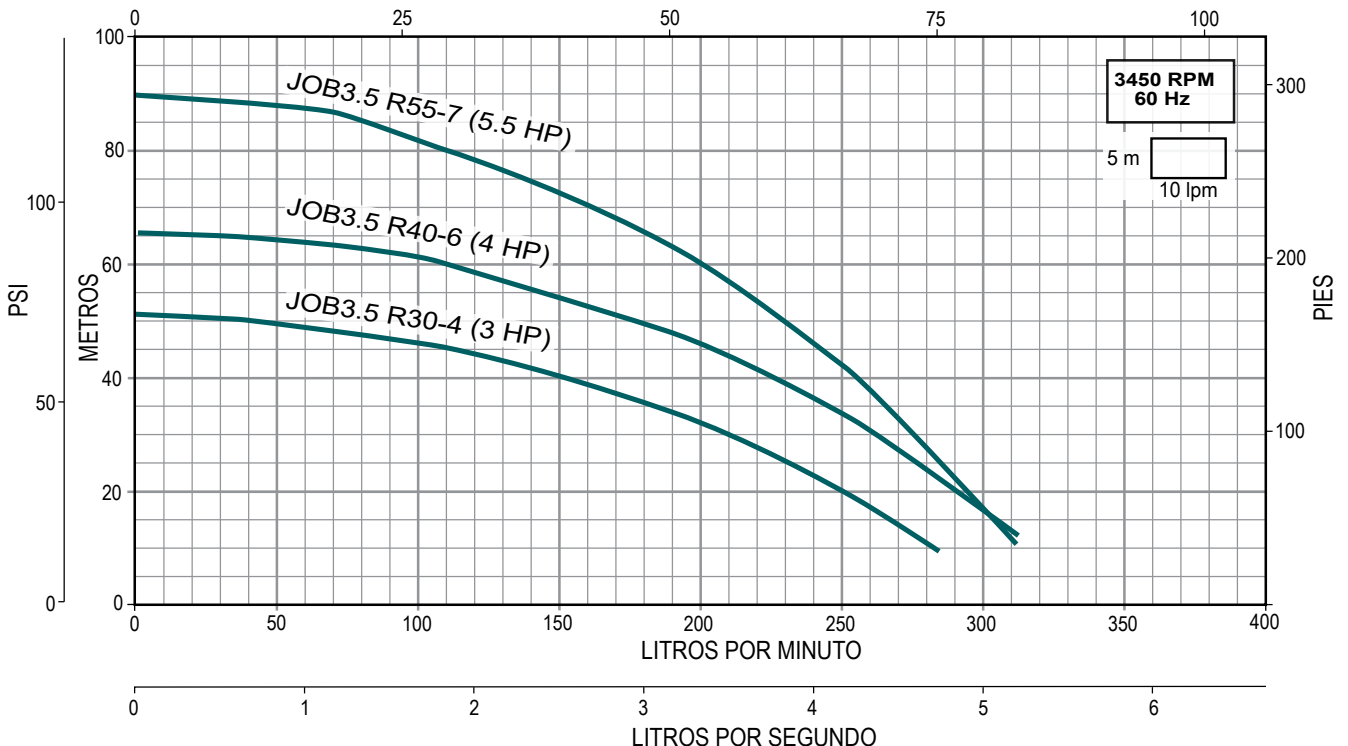

Serie **MULTI35** (para 35 gpm)

- Muy robusta y de alta calidad. De fácil instalación
- Completamente silenciosas, ideales para el trabajo en paralelo en equipos presurizadores múltiples
- Impulsores y cuerpo en acero inoxidable 304. Eje en acero inoxidable 420
- Difusores en Noryl® con carga de fibra de vidrio
- Sello mecánico en grafito y cerámica
- Succión y descarga en hierro gris de fundición
- Incluye contrabridas construidas en hierro gris de fundición
- Rango de temperatura del líquido a bombear: 5-40°C
- Motor cerrado, carcasa en aluminio, enfriado por aire
- Succión por descarga: 1.5" x 1.25"
- Diámetro mínimo sugerido para tubería de succión: 2"



Servicio Continuo



Protección IP55

CÓDIGO	HP	KW	FASES X VOLTS	AMP.	PRESIÓN AL CIERRE M (psi)	CARGA EN METROS (psi)			PESO (kg)	*CÓDIGO DE ARRANCADOR SUGERIDO
						40 (56.8)	60 (85.2)	80 (113.6)		
						GASTO (LPM)				
MULTI35-3	2	1.5	3 x 220 / 440	7.3 / 4.2	64 (90)	144	43	40	24.3	AEWTP 7-10/220
MULTI35-4	3	2.2		10.2 / 6.3	86 (122)	177	122	40	31	AEWTP 9-13/220

NOTA: Para una adecuada protección y arranque de los motores trifásicos se recomienda instalar un arrancador **ENERWELL®**. *Arrancador sugerido de acuerdo a la relación de potencias y voltajes más comunes. Por favor seleccione el arrancador adecuado de acuerdo al voltaje disponible, la corriente consumida por el motor y el tipo de arranque deseado.



QUIERO COMPRAR

Ahora tus compras a un clic de distancia, solo inicia sesión y selecciona los equipos que requieras

CURVAS DE OPERACIÓN

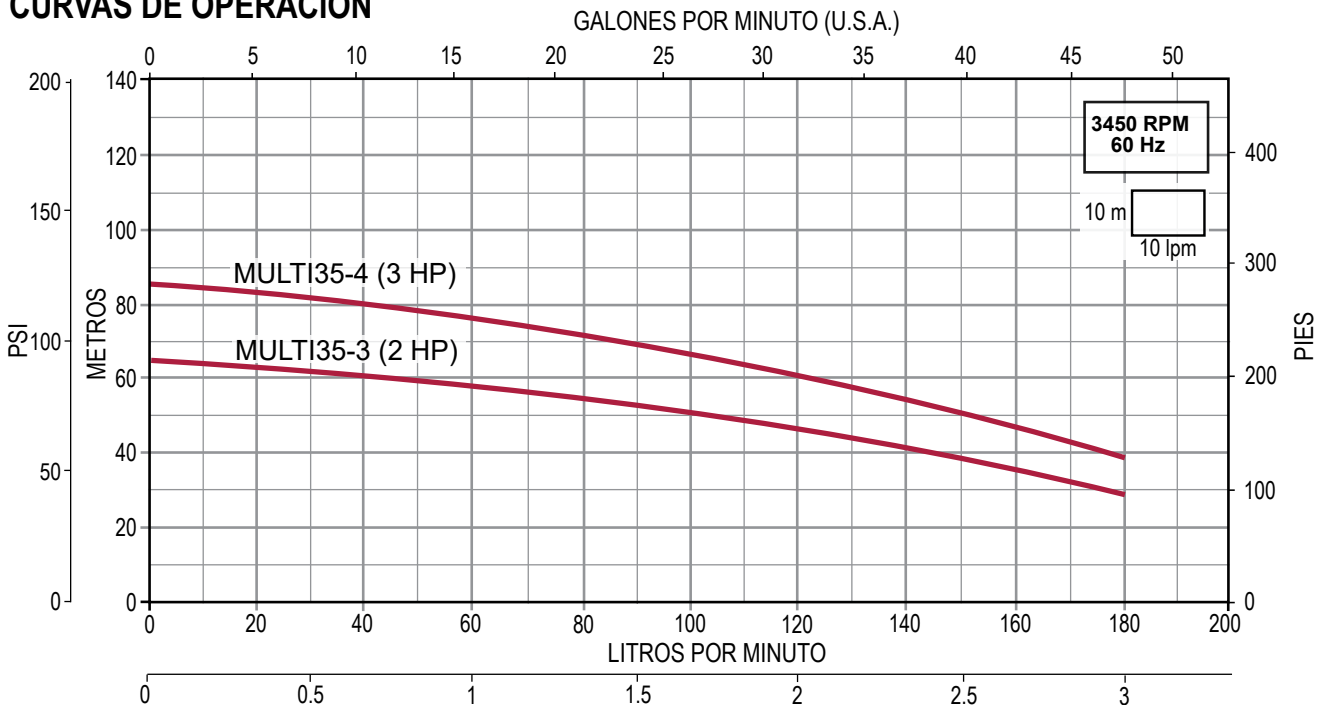

Serie **MULTI 45** (para 45 gpm)

- Muy robusta y de alta calidad. De fácil instalación
- Completamente silenciosas, ideales para el trabajo en paralelo en equipos presurizadores múltiples
- Impulsores y cuerpo en acero inoxidable 304. Eje en acero inoxidable 420
- Difusores en Noryl® con carga de fibra de vidrio
- Sello mecánico en grafito y cerámica
- Succión y descarga en hierro gris de fundición
- Incluye contrabridas construidas en hierro gris de fundición
- Rango de temperatura del líquido a bombear: 5-40°C
- Motor cerrado, carcasa en aluminio, enfriado por aire
- Succión por descarga: 1.5" x 1.25"
- Diámetro mínimo sugerido para tubería de succión: 2"



Servicio Continuo



Protección IP55

CÓDIGO	HP	KW	FASES X VOLTS	AMP.	PRESIÓN AL CIERRE M (psi)	CARGA EN METROS (psi)				PESO (kg)	*CÓDIGO DE ARRANCADOR SUGERIDO
						20 (28.4)	40 (56.8)	60 (85.2)	80 (113.6)		
						GASTO (LPM)					
MULTI45-3	3	2.2		8.3 / 4.8	53 (75)	250	150			25.8	AEWTP 9-13/220
MULTI45-4	4	2.9	3 x 220 / 440	11.2 / 6.5	76 (106)	288	223	140		31.2	AEWTP 9-13/220
MULTI45-5	5.5	4.1		15.4 / 8.9	95 (134)	304	252	196	113	36.7	AEWTP 12-18/220

NOTA: Para una adecuada protección y arranque de los motores trifásicos se recomienda instalar un arrancador **ENERWELL®**
*Arrancador sugerido de acuerdo a la relación de potencias y voltajes más comunes. Por favor seleccione el arrancador adecuado de acuerdo al voltaje disponible, la corriente consumida por el motor y el tipo de arranque deseado.



QUIERO COMPRAR

Ahora tus compras a un clic de distancia, solo inicia sesión y selecciona los equipos que requieras

CURVAS DE OPERACIÓN

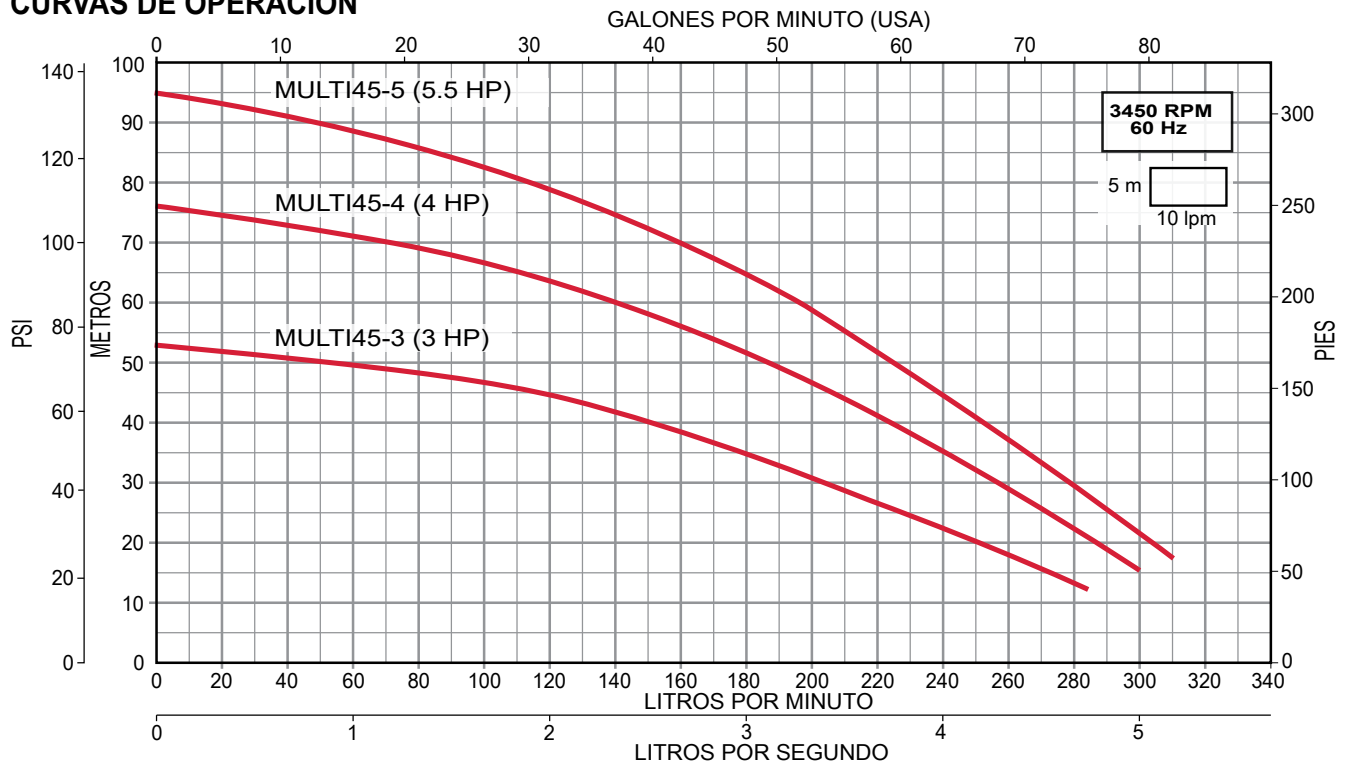

- Diseño especial de impulsores flotantes antibloqueo
- Cuerpo de la bomba (tubo envolvente): acero inoxidable AISI 304
- Cabezal de descarga y soporte de motor: hierro fundido
- Impulsores: tecnopolímero con carga de fibra de vidrio
- Tazones: acero inoxidable AISI 304
- Eje de la bomba: en acero inoxidable
- Rango de temperatura del líquido a bombear: 5-71°C
- Presión máxima de succión (entrada): 75 PSI
- Motor abierto a prueba de goteo (ODP), asíncrono, dos polos, 60 Hz, 3,450 RPM, armazón NEMA 56J, versión monofásica cuenta con protección contra baja carga (rearme automático)



Protección IP55



Servicio Continuo



CÓDIGO	CAUDAL NOMINAL	HP	KW	FASES X VOLTS	AMP.	SUCCIÓN X DESCARGA	DMS*	PRESIÓN AL CIERRE M (psi)	CARGA EN METROS (psi)							PESO (kg)
									40 (56.8)	60 (85.2)	80 (113.6)	100 (142)	120 (170.4)	140 (198.8)	160 (227.2)	
									GASTO (LPM)							
ALTAPRES 03P05M	0.3 lps / 18 lpm / 4.8 GPM	1/2	0.37	1x 115/230V	10.8/5.9	1" x 1"	1.25"	91 (129)	27	20	9					18.6
ALTAPRES 03P10M		1	0.75		17.4/9.0			181 (257)			28	25	21	17	10	22.7

*DMS= Diámetro mínimo sugerido para tubería de succión.



QUIERO COMPRAR

Ahora tus compras a un clic de distancia, solo inicia sesión y selecciona los equipos que requieras

CURVAS DE OPERACIÓN

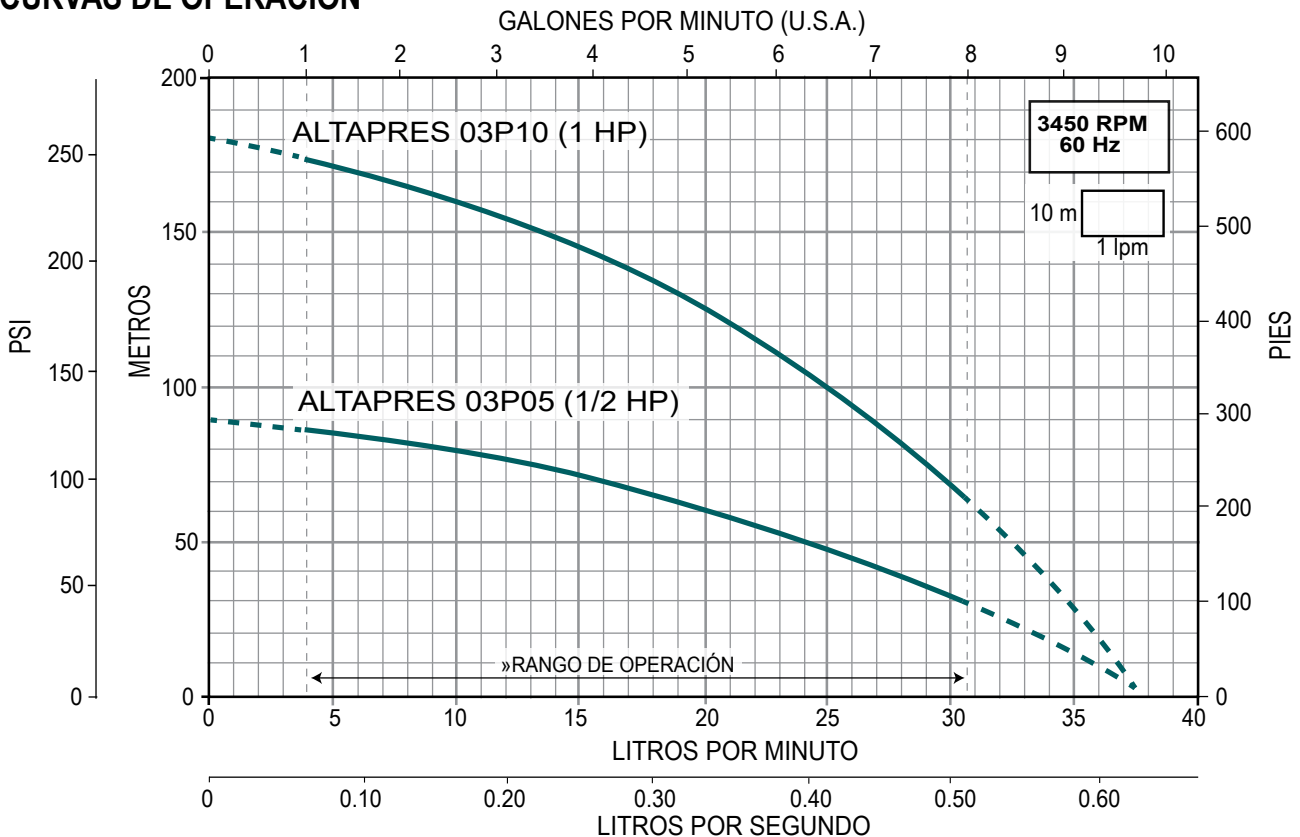

ALTAMIRA®

Serie **Altapres 08P** (para 0.8 lps)

MULTIETAPAS HORIZONTAL PARA ALTA PRESIÓN

- Diseño especial de impulsores flotantes antibloqueo
- Cuerpo de la bomba (tubo envolvente): acero inoxidable AISI 304
- Cabezal de descarga y soporte de motor: hierro fundido
- Impulsores: tecnopolímero con carga de fibra de vidrio
- Tazones: acero inoxidable AISI 304
- Eje de la bomba: en acero inoxidable
- Rango de temperatura del líquido a bombear: 5-71°C
- Presión máxima de succión (entrada): 75 PSI
- Motor abierto a prueba de goteo (ODP), asíncrono, dos polos, 60 Hz, 3,450 RPM, armazón NEMA 56J, versión monofásica cuenta con protección contra baja carga (rearme automático)
- Succión por descarga: 1" x 1"
- Diámetro mínimo sugerido para tubería de succión: 1.25"



Enerwell®
ARRANCADOR
ARRANCADOR A TENSIÓN PLENA EN GABINETE PLÁSTICO

RANGOS DE AMPERAJE
1.6 - 32 A

AMPLIO RANGO DE POTENCIAS
1/2 - 25 HP

ENSAMBLADO EN **MÉXICO**

CÓDIGO	CAUDAL NOMINAL	HP	KW	FASES X VOLTS	AMP.	PRESIÓN AL CIERRE M (psi)	CARGA EN METROS (psi)						PESO (kg)	*CÓDIGO DE ARRANCADOR SUGERIDO
							60 (85.2)	80 (113.6)	100 (142)	120 (170.4)	140 (198.8)	160 (227.2)		
							GASTO (LPM)							
ALTAPRES 08P10M	0.8 lps / 48 lpm / 12.6 GPM	1	0.75	1 X	17.4/9.0	97(137)	51	39				22.7	N/A	
ALTAPRES 08P15M		1.5	1.1	115/230V	21.2/11.1	147(208)		55	47	37	22	21.5	N/A	
ALTAPRES 08P15T				3 X	6.0/2.9	147(208)							AEWTP 5.5-8/220	
ALTAPRES 08P20T		2	1.5	208-230/460 V	6.2/2.7	171(242)			56	48	40	24	30.4	AEWTP 5.5-8/220

NOTA: Para una adecuada protección y arranque de los motores trifásicos se recomienda instalar un arrancador **ENERWELL®**
*Arrancador sugerido de acuerdo a la relación de potencias y voltajes más comunes. Por favor seleccione el arrancador adecuado de acuerdo al voltaje disponible, la corriente consumida por el motor y el tipo de arranque deseado.

QUIERO COMPRAR
Ahora tus compras a un clic de distancia, solo inicia sesión y selecciona los equipos que requieras

CURVAS DE OPERACIÓN

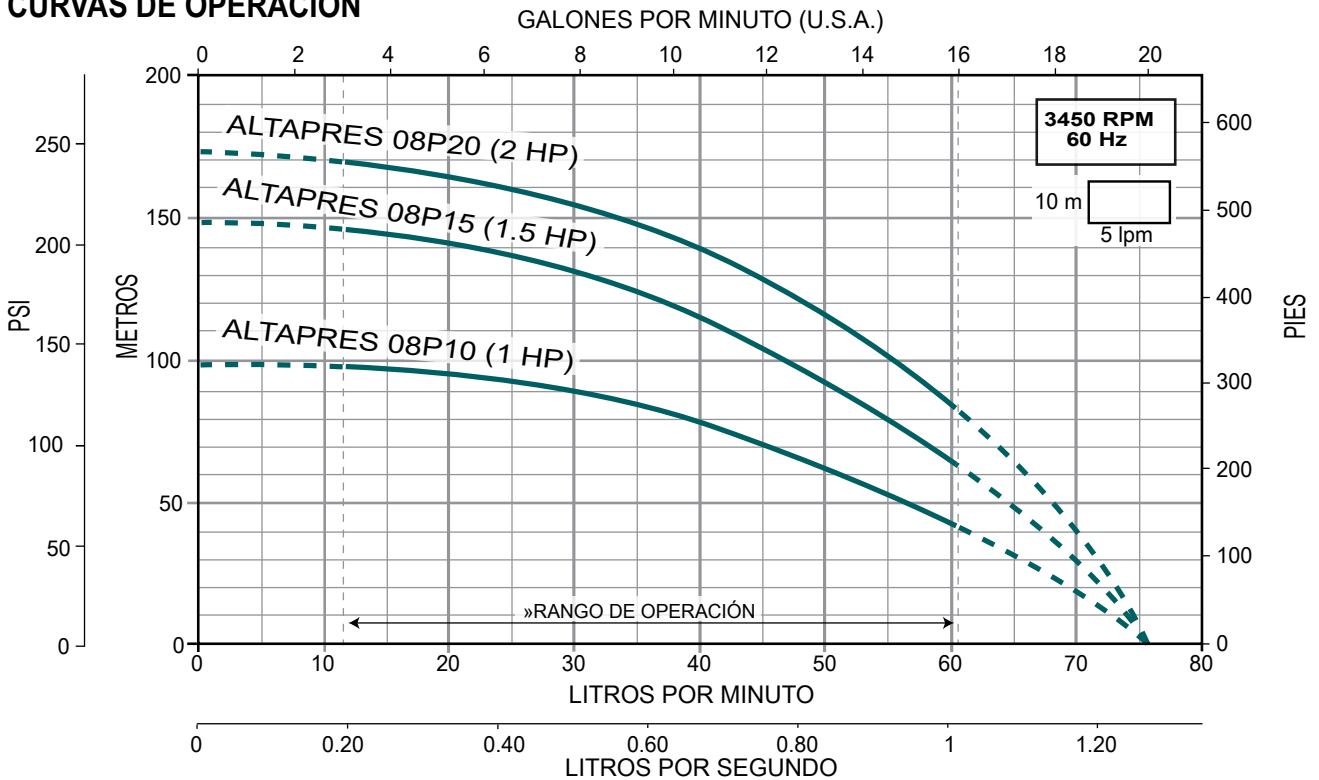

ALTAMIRA®

Serie **Altapres 16P** (para 1.6 lps)

MULTIETAPAS HORIZONTAL PARA ALTA PRESIÓN

- Diseño especial de impulsores flotantes antibloqueo
- Cuerpo de la bomba (tubo envolvente): acero inoxidable AISI 304
- Cabezal de descarga y soporte de motor: hierro fundido
- Impulsores: tecnopolímero con carga de fibra de vidrio
- Tazones: acero inoxidable AISI 304
- Eje de la bomba: en acero inoxidable
- Temperatura máxima de líquido a bombear: 71 °C
- Presión máxima de succión (entrada): 75 PSI
- Motor abierto a prueba de goteo (ODP), asíncrono, dos polos, 60 Hz, 3,450 RPM, armazón NEMA 56J, versión monofásica cuenta con protección contra baja carga (rearme automático)
- Succión por descarga: 1" x 1"
- Diámetro mínimo sugerido para tubería de succión: 1.5"



Enerwell®
ARRANCADOR
ARRANCADOR A TENSIÓN PLENA
EN GABINETE PLÁSTICO

RANGOS DE AMPERAJE
1.6 - 32 A

AMPLIO RANGO DE POTENCIAS
1/2 - 25 HP

ENSAMBLADO EN
MÉXICO



CÓDIGO	CAUDAL NOMINAL	HP	KW	FASES X VOLTS	AMP.	PRESIÓN AL CIERRE M (psi)	CARGA EN METROS (psi)					PESO (kg)	*CÓDIGO DE ARRANCADOR SUGERIDO
							40 (56.8)	60 (85.2)	80 (113.6)	100 (142)	140 (198.8)		
							GASTO (LPM)						
ALTAPRES 16P20T	1.6 lps / 96 lpm / 25.4 GPM	2	1.5	3 X 208-230/460 V	6.2/2.7	91(129)	119	95	61		30.4	AEWTP 5.5-8/220	
ALTAPRES 16P30T		3	2		13.6/6.8	131(186)	121	106	87	51	31.3	AEWTP 12-18/220	

NOTA: Para una adecuada protección y arranque de los motores trifásicos se recomienda instalar un arrancador **ENERWELL®**
*Arrancador sugerido de acuerdo a la relación de potencias y voltajes más comunes. Por favor seleccione el arrancador adecuado de acuerdo al voltaje disponible, la corriente consumida por el motor y el tipo de arranque deseado.



QUIERO COMPRAR

Ahora tus compras a un clic de distancia, solo inicia sesión y selecciona los equipos que requieras

CURVAS DE OPERACIÓN

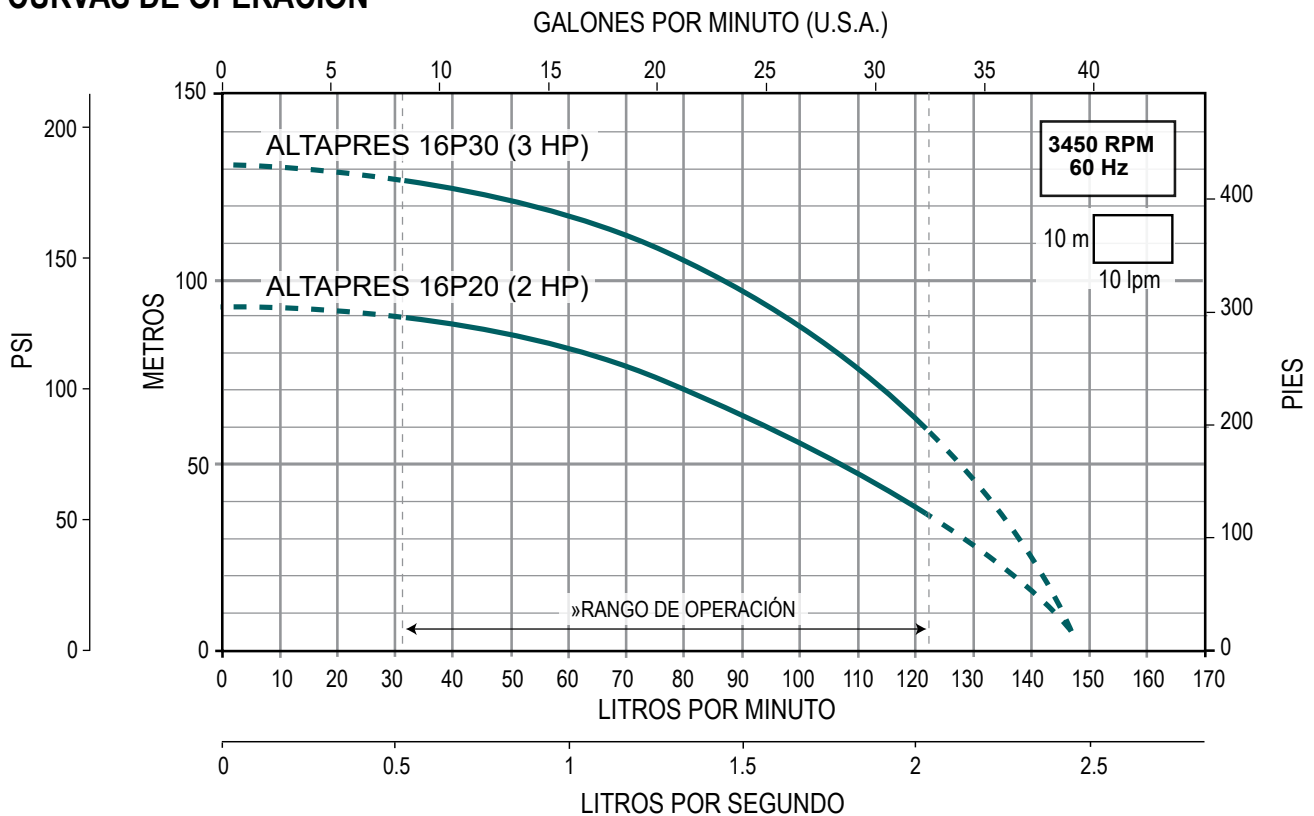

Serie **Altapres 20H** (para 20 lpm)

- Cuentan con sistema de impulsor flotante, logrando así altas eficiencias y larga vida útil
- Eje, cuerpo de la bomba (tubo envolvente) y cabezal de descarga en acero inoxidable
- Impulsores fabricados en Celcon®. Sello mecánico: carbón/cerámica/goma Viton®. Difusores: fabricados en Noryl®
- Manija, soporte de motor, succión y pie muy robustos, contruidos en hierro fundido (para la bomba monofásica) o acero inoxidable (para la bomba trifásica)
- Rango de temperatura del líquido a bombear: 5-49°C
- Motor ODP (abierto a prueba de goteo), asíncrono, dos polos



Versión monofásica



Servicio Continuo



Protección IP22

CÓDIGO	CAUDAL NOMINAL	HP	KW	FASES X VOLTS	AMP.	SUCCIÓN X DESCARGA	DMS*	PRESIÓN AL CIERRE M (psi)	CARGA EN METROS (psi)						PESO (kg)
									60 (85.2)	80 (113.6)	100 (142)	120 (170.4)	140 (198.8)	160 (227.2)	
									GASTO (LPM)						
ALTAPRES20H05/1123	20 lpm / 5 GPM	1/2	0.37	1 x	12.4 / 6.2	1" x 1"	1.25"	113 (161)	27.5	21.5	11.5				18
ALTAPRES20H10/1123		1	0.75	115/230	19.9 / 9.95			187 (266)			27.5	24.5	20.5	15	22

*DMS= Diámetro mínimo sugerido para tubería de succión.



QUIERO COMPRAR

Ahora tus compras a un clic de distancia, solo inicia sesión y selecciona los equipos que requieras

CURVAS DE OPERACIÓN

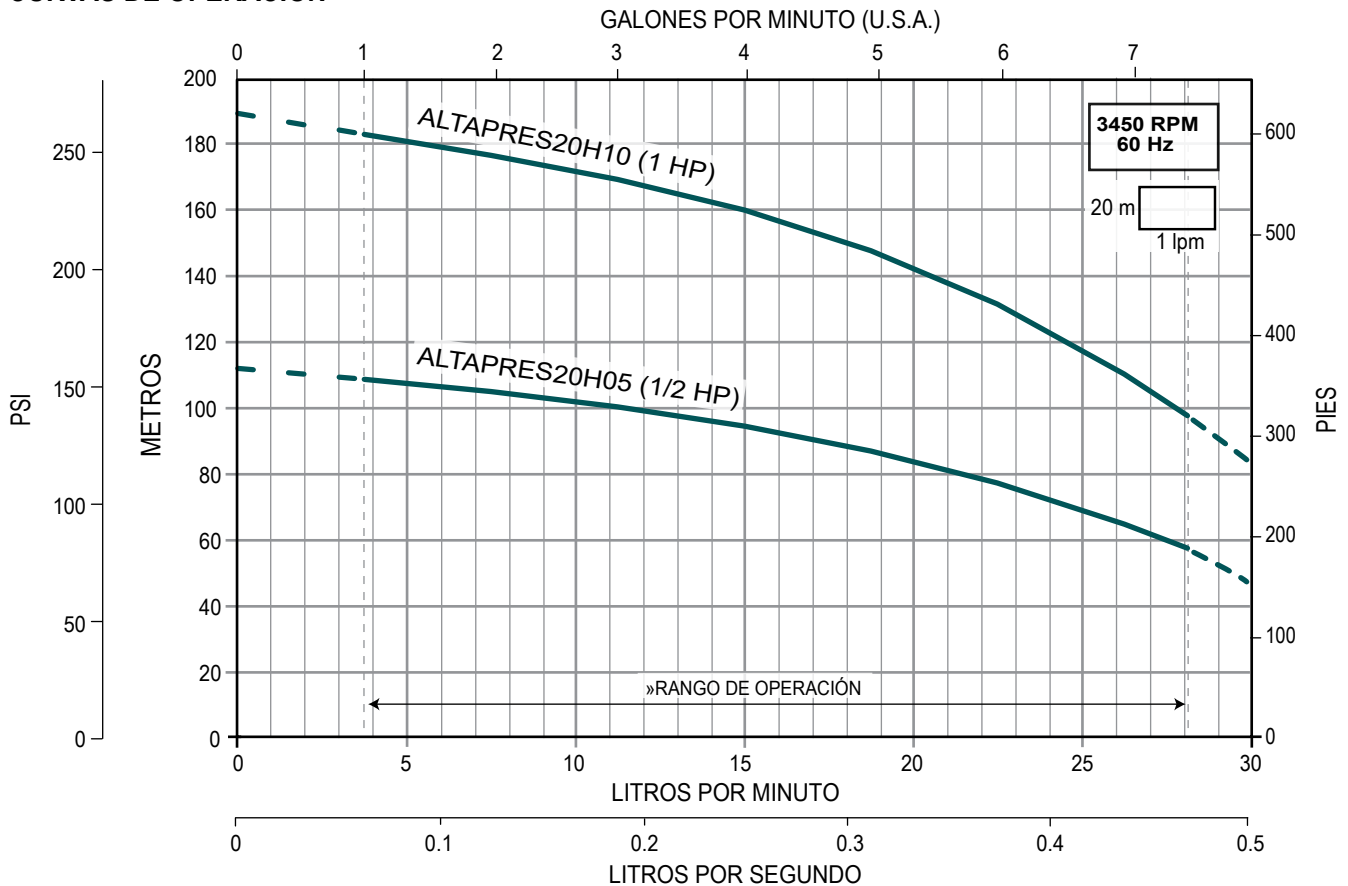

- Cuentan con sistema de impulsor flotante, logrando así altas eficiencias y larga vida útil
- Eje, cuerpo de la bomba (tubo envolvente) y cabezal de descarga en acero inoxidable
- Impulsores fabricados en Celcon®.
- Sello mecánico: carbón/cerámica/goma Viton®
- Difusores: fabricados en Noryl®
- Manija, soporte de motor, succión y pie muy robustos, construidos en hierro fundido (para la bomba monofásica) o acero inoxidable (para la bomba trifásica)
- Rango de temperatura del líquido a bombear: 5-49°C
- Motor ODP (abierto a prueba de goteo), asíncrono, dos polos



Versión monofásica



CÓDIGO	CAUDAL NOMINAL	HP	KW	FASES X VOLTS	AMP.	SUCCIÓN X DESCARGA	DMS*	PRESIÓN AL CIERRE M (psi)	CARGA EN METROS (psi)										PESO (kg)	
									40 (56.8)	60 (85.2)	80 (113.6)	100 (142)	120 (170.4)	140 (198.8)	160 (227.2)	180 (255.6)	200 (284)			
									GASTO (LPM)											
ALTAPRES30H05/1123		1/2	0.37		12.4/6.2			102 (145)	37	30.5	21								18	
ALTAPRES30H07/1123	30 lpm / 7 GPM	3/4	0.55	1 x	14.8/7.4	1" x 1"	1.25"	128 (182)		34.5	28.5	21	8						20	
ALTAPRES30H10/1123		1	0.75		115/230			19.9/9.95	181 (257)			36	32	27.5	22	14				22
ALTAPRES30H15/1123		1.5	1.1					24/12	240 (341)			35.5	33	30.2	26.5	22.5	17.5			

*DMS= Diámetro mínimo sugerido para tubería de succión.

QUIERO COMPRAR
 Ahora tus compras a un clic de distancia, solo inicia sesión y selecciona los equipos que requieras

CURVAS DE OPERACIÓN

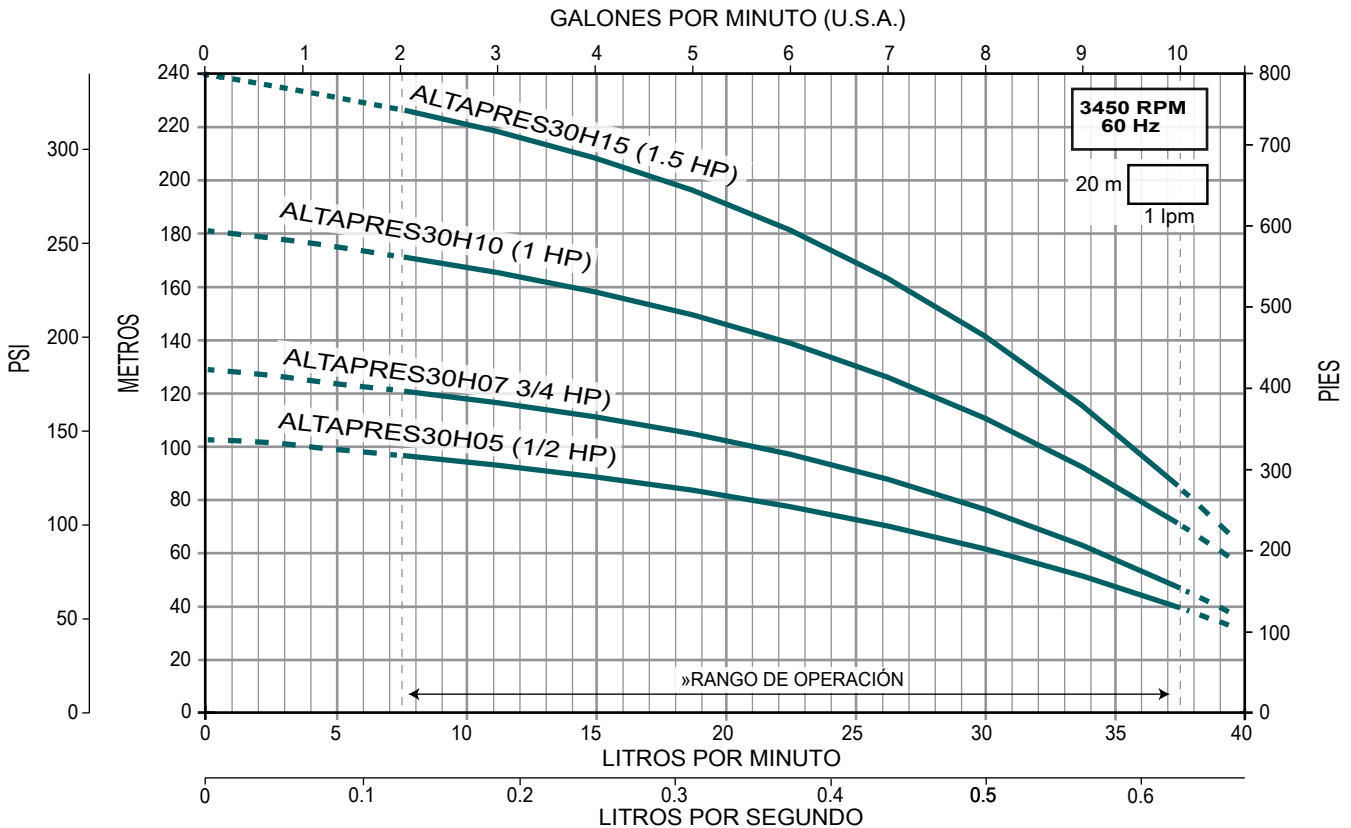

Serie **Altapres 40H** (para 40 lpm)

- Cuentan con sistema de impulsor flotante, logrando así altas eficiencias y larga vida útil
- Eje, cuerpo de la bomba (tubo envolvente) y cabezal de descarga en acero inoxidable
- Impulsores fabricados en Celcon®. Sello mecánico: carbón/cerámica/goma Viton®. Difusores: fabricados en Noryl®
- Manija, soporte de motor, succión y pie muy robustos, contruidos en hierro fundido (para la bomba monofásica) o acero inoxidable (para la bomba trifásica)
- Rango de temperatura del líquido a bombear: 5-49°C
- Motor ODP (abierto a prueba de goteo), asíncrono, dos polos



Versión monofásica



Servicio Continuo



Protección IP22

CÓDIGO	CAUDAL NOMINAL	HP	KW	FASES X VOLTS	AMP.	SUCCIÓN X DESCARGA	DMS*	PRESIÓN AL CIERRE M (psi)	CARGA EN METROS (psi)								PESO (kg)		
									40 (56.8)	60 (85.2)	80 (113.6)	100 (142)	120 (170.4)	140 (198.8)	160 (227.2)	180 (255.6)		200 (284)	
									GASTO (LPM)										
ALTAPRES40H05/1123	40 lpm / 10 GPM	1/2	0.37	1 x 115/230	12.4/6.2	1" x 1"	1.25"	89 (126)	47.5	34.5	14							18	
ALTAPRES40H07/1123		3/4	0.55		14.8/7.4			102 (145)	50.5	41	28								20
ALTAPRES40H10/1123		1	0.75		19.9/9.95			142 (202)	49.5	43	34	21.5							22
ALTAPRES40H15/1123		1.5	1.1		24/12			191 (271)	52	48	43	38	31	21					25
ALTAPRES40H20/1123		2	1.5		24/12			232 (330)		51.5	47.5	44	39.5	34	27	18			27

*DMS= Diámetro mínimo sugerido para tubería de succión.



QUIERO COMPRAR

Ahora tus compras a un clic de distancia, solo inicia sesión y selecciona los equipos que requieras

CURVAS DE OPERACIÓN

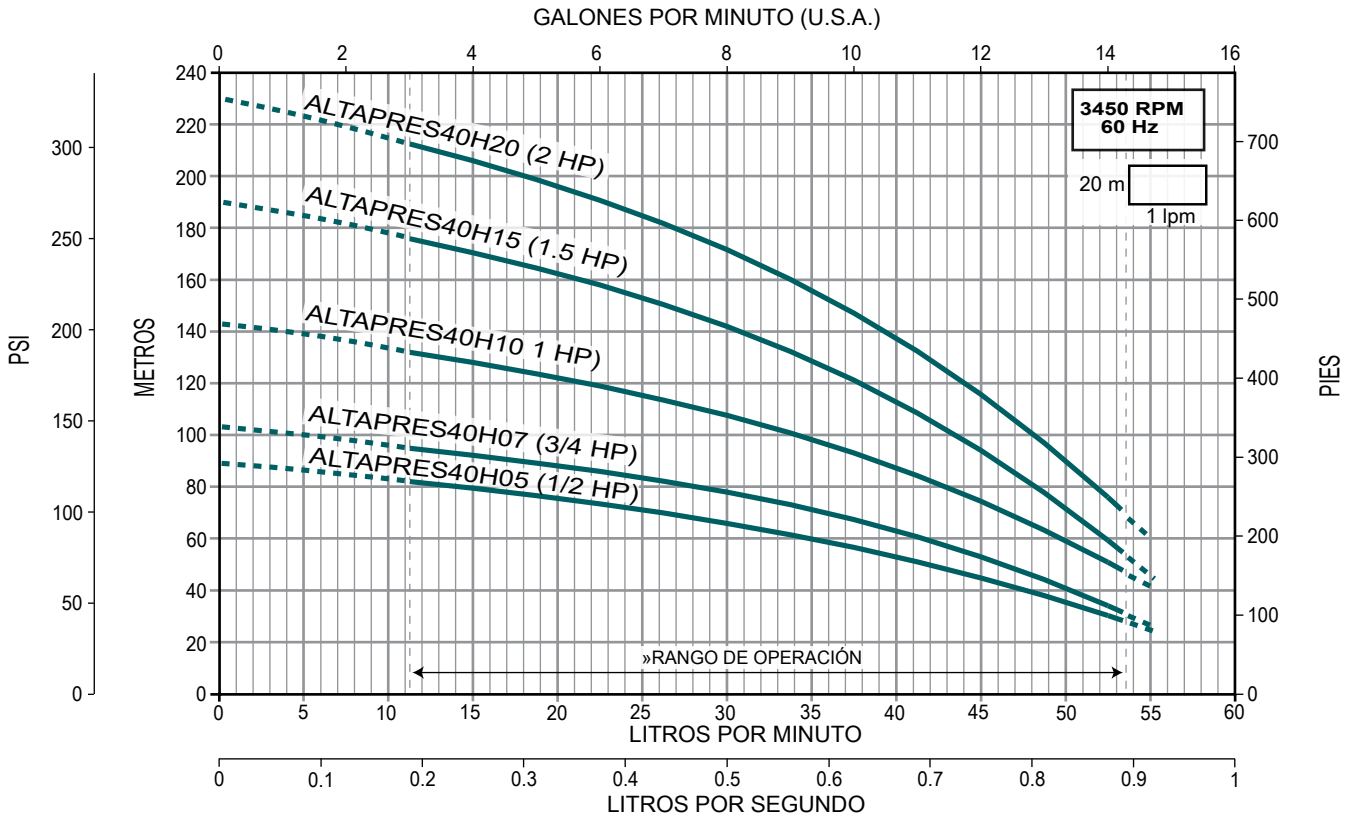

- Cuentan con sistema de impulsor flotante, logrando así altas eficiencias y larga vida útil
- Eje, cuerpo de la bomba (tubo envolvente) y cabezal de descarga en acero inoxidable
- Impulsores fabricados en Celcon®. Sello mecánico: carbón/cerámica/goma Viton®. Difusores: fabricados en Noryl®
- Manija, soporte de motor, succión y pie muy robustos, construidos en hierro fundido (para la bomba monofásica) o acero inoxidable (para la bomba trifásica)
- Rango de temperatura del líquido a bombear: 5-49°C
- Motor ODP (abierto a prueba de goteo), asíncrono, dos polos
- Succión por descarga: 1" x 1"
- Diámetro mínimo sugerido para tubería de succión: 1.25"



Versión trifásica



Versión monofásica



ARRANCADOR

ARRANCADOR A TENSIÓN PLENA EN GABINETE PLÁSTICO

RANGOS DE AMPERAJE
1.6 - 32 A

AMPLIO RANGO DE POTENCIAS
1/2 - 25 HP

ENSAMBLADO EN **MÉXICO**



Servicio Continuo



Protección IP22

CÓDIGO	CAUDAL NOMINAL	HP	KW	FASES X VOLTS	AMP.	PRESIÓN AL CIERRE M (psi)	CARGA EN METROS (psi)								PESO (kg)	*CÓDIGO DE ARRANCADOR SUGERIDO
							40	60	80	100	120	140	160			
							(56.8)	(85.2)	(113.6)	(142)	(170.4)	(198.8)	(227.2)			
							GASTO (LPM)									
ALTAPRES60H10/1123	60 lpm / 15.8 GPM	1	0.75	1 x 115/230	19.9/9.95	103 (146)	72.5	60	43					21	N/A	
ALTAPRES60H15/1123		1.5	1.1	3 x 208-230/460	24/12	152 (216)		70	61.5	52.5	40	22		24	N/A	
ALTAPRES60X15/3234					8.5/4.25		70	62	53	40	22		22	AEWTP 7-10/220		
ALTAPRES60H20/1123		2	1.5	1 x 115/230	24/12	192 (273)		75	69	63	55	45.5	34		27	N/A
ALTAPRES60X20/3234					8.5/4.25		75	69	63	55	46	34		25	AEWTP 7-10/220	

NOTA: Para una adecuada protección y arranque de los motores trifásicos se recomienda instalar un arrancador **ENERWELL®**
 *Arrancador sugerido de acuerdo a la relación de potencias y voltajes más comunes. Por favor seleccione el arrancador adecuado de acuerdo al voltaje disponible, la corriente consumida por el motor y el tipo de arranque deseado.

QUIERO COMPRAR

Ahora tus compras a un clic de distancia, solo inicia sesión y selecciona los equipos que requieras

CURVAS DE OPERACIÓN

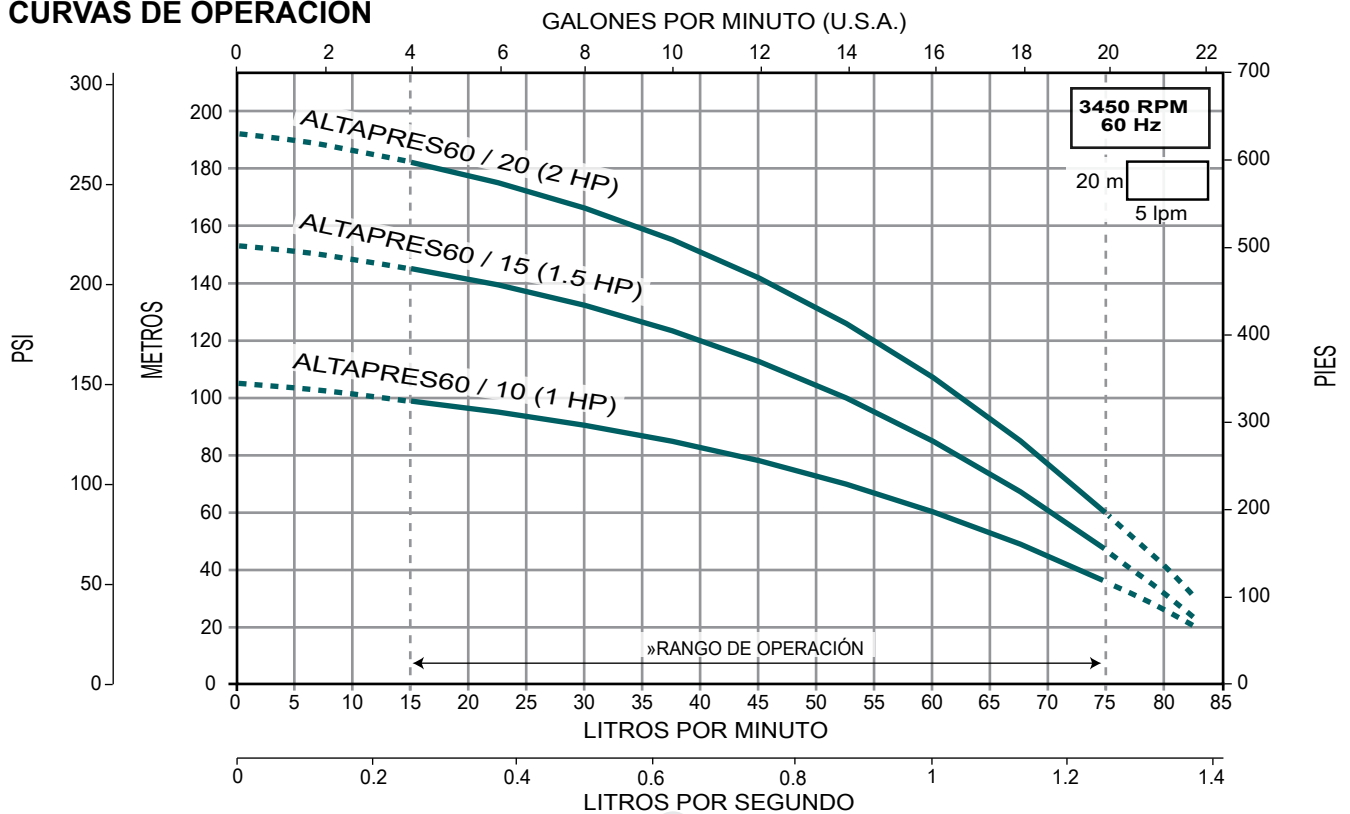

Serie **Altapres 75H** (para 75 lpm)

- Cuentan con sistema de impulsor flotante, logrando así altas eficiencias y larga vida útil
- Eje, cuerpo de la bomba (tubo envolvente) y cabezal de descarga en acero inoxidable
- Impulsores fabricados en Celcon®. Sello mecánico: carbón/cerámica/goma Viton®. Difusores: fabricados en Noryl®
- Manija, soporte de motor, succión y pie muy robustos, contruidos en hierro fundido (para la bomba monofásica) o acero inoxidable (para la bomba trifásica)
- Rango de temperatura del líquido a bombear: 5-49°C
- Motor ODP (abierto a prueba de goteo), asíncrono, dos polos



Versión monofásica



Servicio Continuo



Protección IP22



CÓDIGO	CAUDAL NOMINAL	HP	KW	FASES X VOLTS	AMP.	SUCCIÓN X DESCARGA	DMS*	PRESIÓN AL CIERRE M (psi)	CARGA EN METROS (psi)						PESO (kg)
									40 (56.8)	60 (85.2)	80 (113.6)	100 (142)	120 (170.4)	140 (198.8)	
									GASTO (LPM)						
ALTAPRES75H07/1123	75 lpm / 20 GPM	3/4	0.55	1 x 115/230	14.8/7.4	1" x 1"	1.25"	57 (81)	72						19
ALTAPRES75H10/1123		1	0.75		19.9/9.95			79 (112)	94	68					21
ALTAPRES75H15/1123		1.5	1.1		24/12			112 (159)		92	72	43			25
ALTAPRES75H20/1123		2	1.5		132 (188)				100	87	69	45			26
ALTAPRES75H30/1230		3	2.2		1 x 230			13.3	168 (239)		98	88	75	57.5	32

*DMS= Diámetro mínimo sugerido para tubería de succión.



QUIERO COMPRAR

Ahora tus compras a un clic de distancia, solo inicia sesión y selecciona los equipos que requieras

CURVAS DE OPERACIÓN

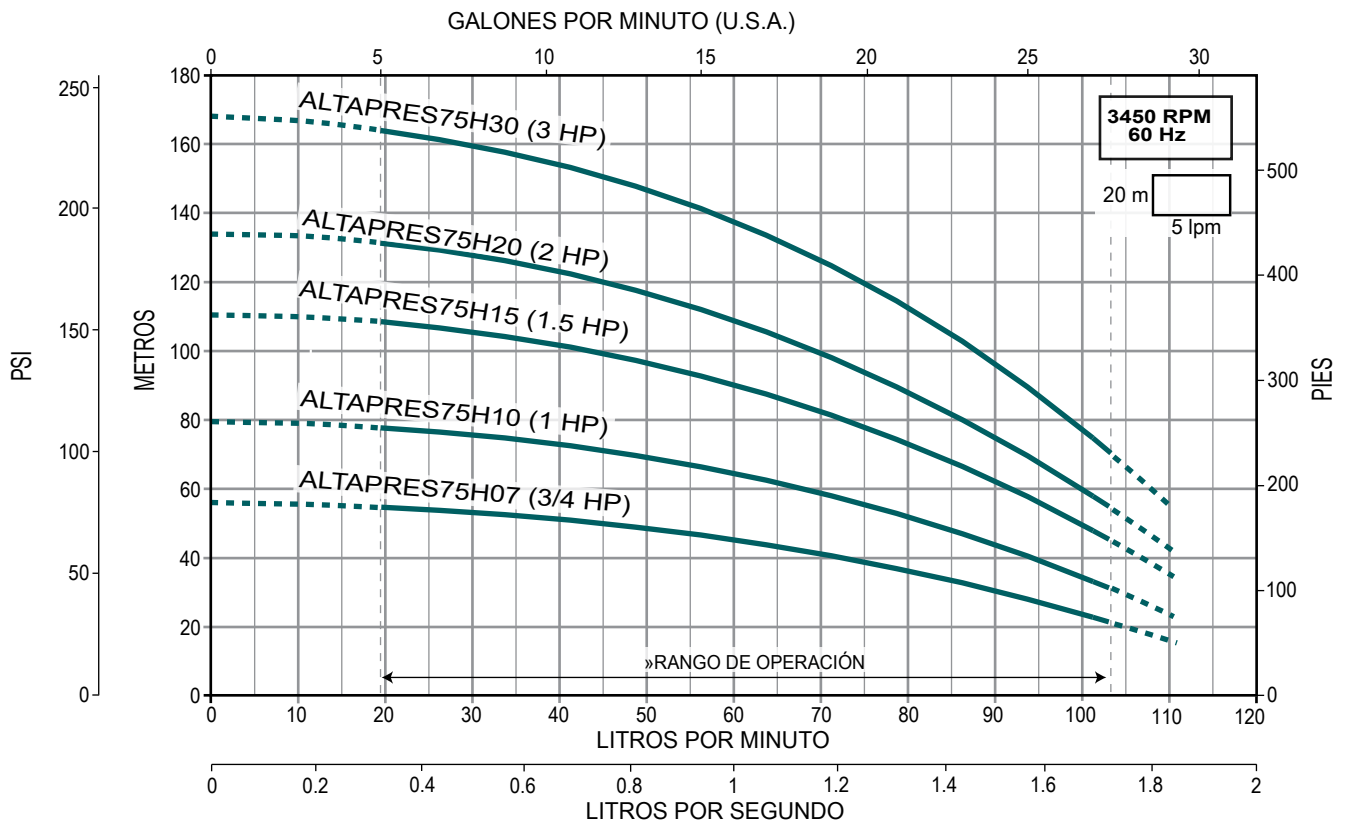

ALTAMIRA®

Serie **Altapres 95H** (para 95 lpm)

MULTIETAPAS HORIZONTAL PARA ALTA PRESIÓN

Enerwell®
ARRANCADOR
ARRANCADOR A TENSIÓN PLENA EN GABINETE PLÁSTICO

RANGOS DE AMPERAJE
1.6 - 32 A

AMPLIO RANGO DE POTENCIAS
1/2 - 25 HP

ENSAMBLADO EN **MÉXICO**

- Cuentan con sistema de impulsor flotante, logrando así altas eficiencias y larga vida útil
- Eje, cuerpo de la bomba (tubo envolvente) y cabezal de descarga en acero inoxidable
- Impulsores fabricados en Celcon®. Sello mecánico: carbón/cerámica/goma Viton®. Difusores: fabricados en Noryl®
- Manija, soporte de motor, succión y pie muy robustos, construidos en hierro fundido (para la bomba monofásica) o acero inoxidable (para la bomba trifásica)
- Rango de temperatura del líquido a bombear: 5-49°C
- Motor ODP (abierto a prueba de goteo), asíncrono, dos polos
- Succión por descarga: 1" x 1"
- Diámetro mínimo sugerido para tubería de succión: 1.5"



Versión trifásica



Versión monofásica



Servicio Continuo



Protección IP22

CÓDIGO	CAUDAL NOMINAL	HP	KW	FASES X VOLTS	AMP.	PRESIÓN AL CIERRE M (psi)	CARGA EN METROS (psi)				PESO (kg)	*CÓDIGO DE ARRANCADOR SUGERIDO
							60 (85.2)	80 (113.6)	100 (142)	120 (170.4)		
							GASTO (LPM)					
ALTAPRES95H20/1123	95 lpm / 25 GPM	2	1.5	1 x 115/230	24/12	112 (159)	109	88	60	26	N/A	
3x208-230/460				8.5/4.25					25		AEWTP 7-10/220	
ALTAPRES95H30/1230		3	2.2	1 x 230	13.3	143 (203)	124	108.5	93.5	31	N/A	
3x208-230/460				10/5					30		AEWTP 9-13/220	

NOTA: Para una adecuada protección y arranque de los motores trifásicos se recomienda instalar un arrancador **ENERWELL®**
*Arrancador sugerido de acuerdo a la relación de potencias y voltajes más comunes. Por favor seleccione el arrancador adecuado de acuerdo al voltaje disponible, la corriente consumida por el motor y el tipo de arranque deseado.



QUIERO COMPRAR

Ahora tus compras a un clic de distancia, solo inicia sesión y selecciona los equipos que requieras

CURVAS DE OPERACIÓN

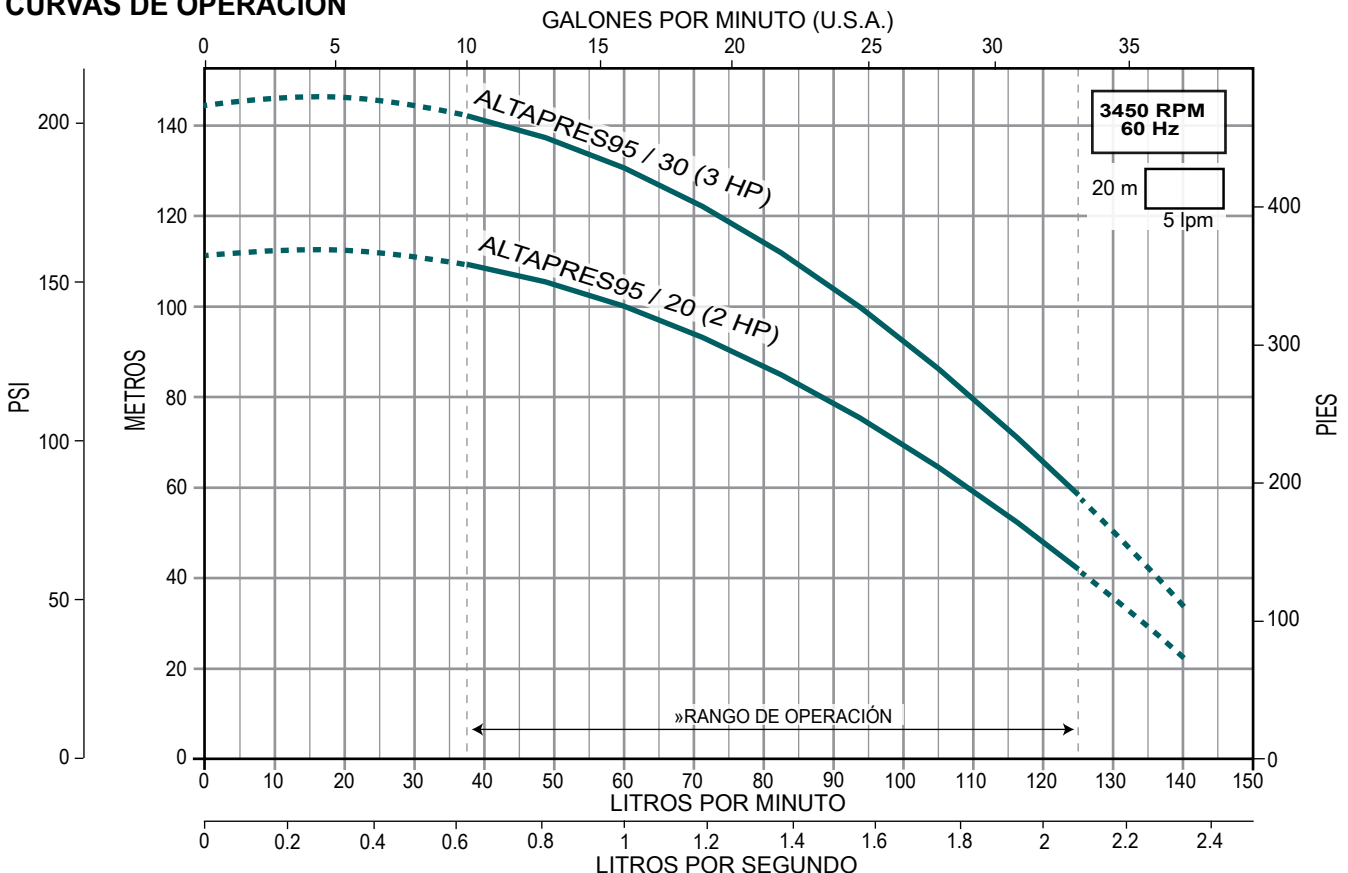

ALTAMIRA®

Serie **Altapres 22XT**

MULTIETAPAS HORIZONTAL PARA ALTA PRESIÓN

(para 22 lpm)

La serie ALTAPRES XT son motobombas multietapas horizontales usadas para aplicaciones de alta presión, gracias a su sistema de impulsor flotante se logran máximas eficiencias y un óptimo desempeño

- Cuerpo, eje, succión y descarga de la bomba en acero inoxidable 304
- Soporte de motor en acero inoxidable 304
- Impulsores en plástico PPE
- Difusores en plástico PC
- Sello mecánico en Carbón/Cerámica/Viton
- Tornillería en acero inoxidable 304
- Base de la motobomba en acero inoxidable 304/Hierro



MOTOR

- Motor Asíncrono. 2 polos. Enfriamiento TEFC.
- Rango de temperatura del fluido: 5-50°C.
- Autoaspirante a 3 m



CÓDIGO	CAUDAL NOMINAL	POTENCIA NOMINAL		FASES X VOLTS	AMP.	NÚMERO DE ETAPAS	SUCCIÓN X DESCARGA	DMS*	PRESIÓN AL CIERRE (psi)	CARGA EN METROS (psi)				PESO (kg)
		HP	KW							50 (71.11)	100 (140.23)	150 (213.34)	200 (284.46)	
		GASTO (LPM)												
ALTAPRS22XT05/1123	22 lpm	0.5	0.37	1 x 127 1 x 230	12 5	12			171	28	12			13.8
ALTAPRS22XT10/1230		1	0.75	1 x 230	7.5	20	1" x 1" NPT	1 1/4"	248	32	25	15		16.5
ALTAPRS22XT15/1230		1.5	1.11		9.5	25			353	34	29	23	14	25.2

*DMS= Diámetro mínimo sugerido para tubería de succión.

QUIERO COMPRAR
 Ahora tus compras a un clic de distancia, solo inicia sesión y selecciona los equipos que requieras

CURVAS DE OPERACIÓN

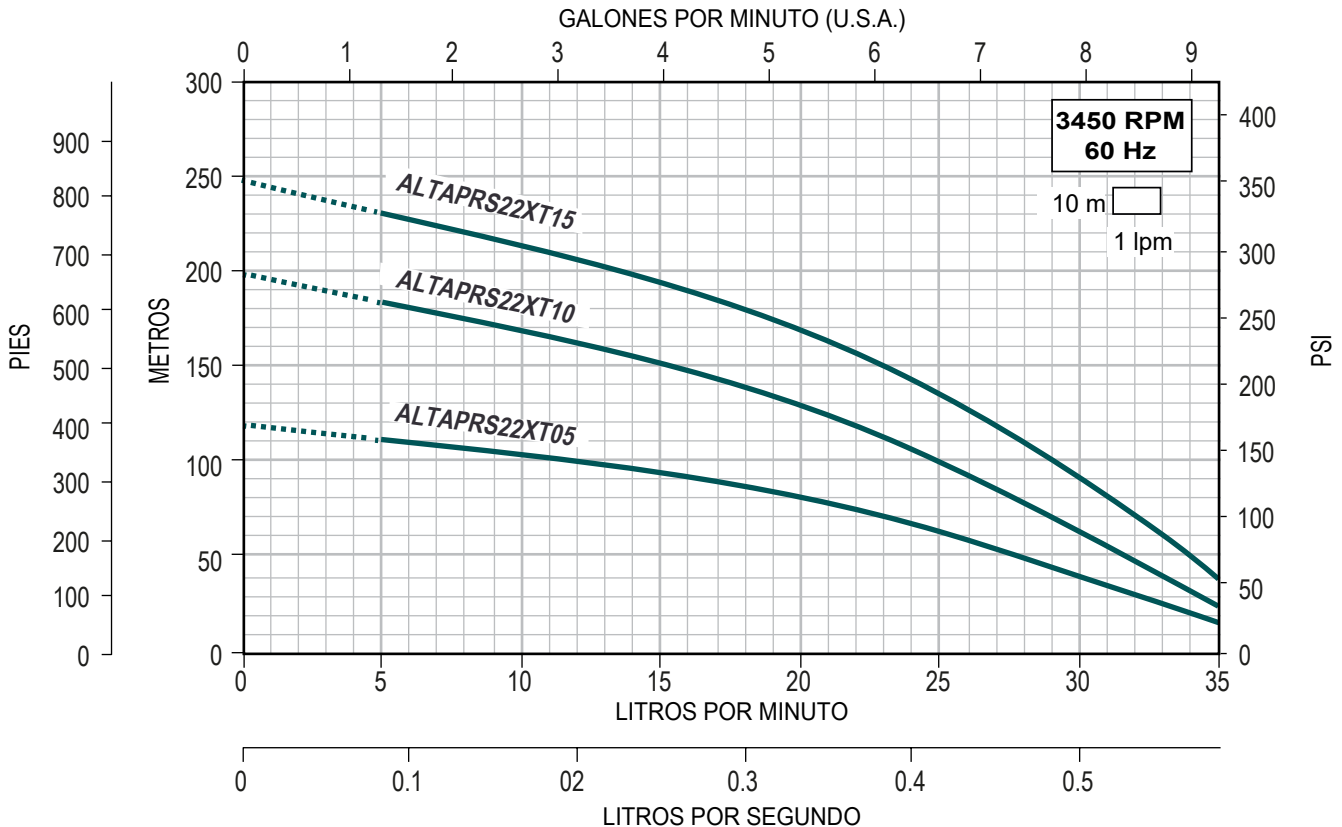

(para 45 lpm)

La serie ALTAPRES XT son motobombas multietapas horizontales usadas para aplicaciones de alta presión, gracias a su sistema de impulsor flotante se logran máximas eficiencias y un óptimo desempeño

- Cuerpo, eje, succión y descarga de la bomba en acero inoxidable 304
- Soporte de motor en acero inoxidable 304
- Impulsores en plástico PPE
- Difusores en plástico PC
- Sello mecánico en Carbón/Cerámica/Viton
- Tornillería en acero inoxidable 304
- Base de la motobomba en acero inoxidable 304/Hierro



MOTOR

- Motor Asíncrono. 2 polos. Enfriamiento TEFC.
- Rango de temperatura del fluido: 5-50°C.
- Autoaspirante a 3 m



Servicio Continuo

CÓDIGO	CAUDAL NOMINAL	POTENCIA NOMINAL		FASES X VOLTS	AMP.	NÚMERO DE ETAPAS	SUCCIÓN X DESCARGA	DMS*	PRESIÓN AL CIERRE (psi)	CARGA EN METROS (psi)			PESO (kg)
		HP	KW							50 (71.11)	100 (140.23)	150 (213.34)	
		GASTO (LPM)											
ALTAPRS45XT10/1230	45 lpm	1	0.75	1 x 230	7.5	12	1" x 1" NPT	1 1/4"	175	60	30	22.5	
ALTAPRS45XT15/1230		1.5	1.11		9.5	15			215	66	46	1	23.2
ALTAPRS45XT20/1230		2	1.5		12	20			281	70	57	38	27.7

*DMS= Diámetro mínimo sugerido para tubería de succión.



QUIERO COMPRAR

Ahora tus compras a un clic de distancia, solo inicia sesión y selecciona los equipos que requieras

CURVAS DE OPERACIÓN

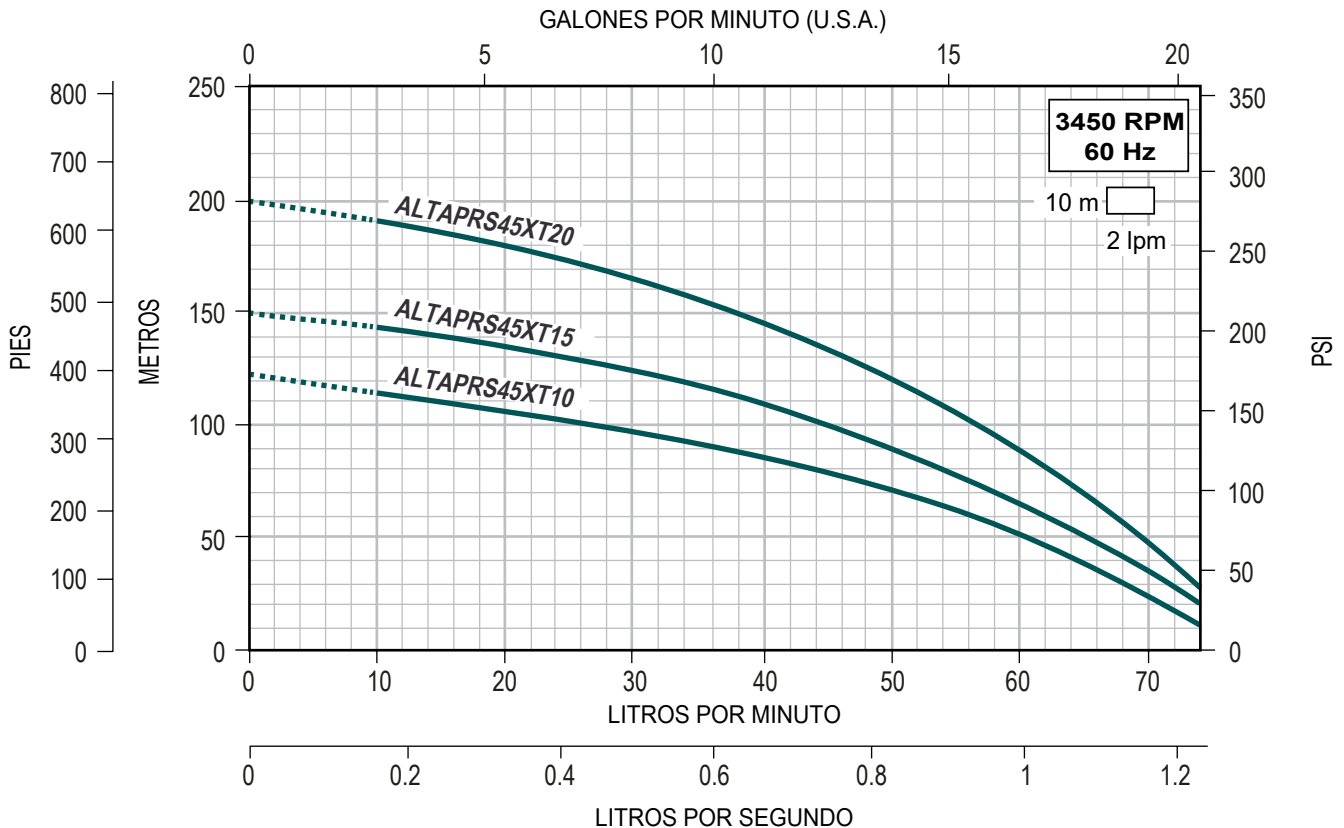

(para 77 lpm)

La serie ALTAPRES XT son motobombas multietapas horizontales usadas para aplicaciones de alta presión, gracias a su sistema de impulsor flotante se logran máximas eficiencias y un óptimo desempeño

- Cuerpo, eje, succión y descarga de la bomba en acero inoxidable 304
- Soporte de motor en acero inoxidable 304
- Impulsores en plástico PPE
- Difusores en plástico PC
- Sello mecánico en Carbón/Cerámica/Viton
- Tornillería en acero inoxidable 304
- Base de la motobomba en acero inoxidable 304/Hierro



MOTOR

- Motor Asíncrono. 2 polos. Enfriamiento TEFC.
- Rango de temperatura del fluido: 5-50°C.
- Autoaspirante a 3 m



CÓDIGO	CAUDAL NOMINAL	POTENCIA NOMINAL		FASES X VOLTS	AMP.	NÚMERO DE ETAPAS	SUCCIÓN X DESCARGA	DMS*	PRESIÓN AL CIERRE (psi)	CARGA EN METROS (psi)			PESO (kg)
		HP	KW							40 (56.89)	80 (113.78)	100 (142.23)	
		GASTO (LPM)											
ALTAPRS77XT10/1230	77 lpm	1	0.75	1 x 230	7.5	9	1" x 1" NPT	1 1/4"	120	98	14		14.6
ALTAPRS77XT15/1230		1.5	1.11		9.5	12			165	106	70	32	26.7
ALTAPRS77XT20/1230		2	1.5		12	15			205	114	88	66	27.2

*DMS= Diámetro mínimo sugerido para tubería de succión.



QUIERO COMPRAR

Ahora tus compras a un clic de distancia, solo inicia sesión y selecciona los equipos que requieras

CURVAS DE OPERACIÓN

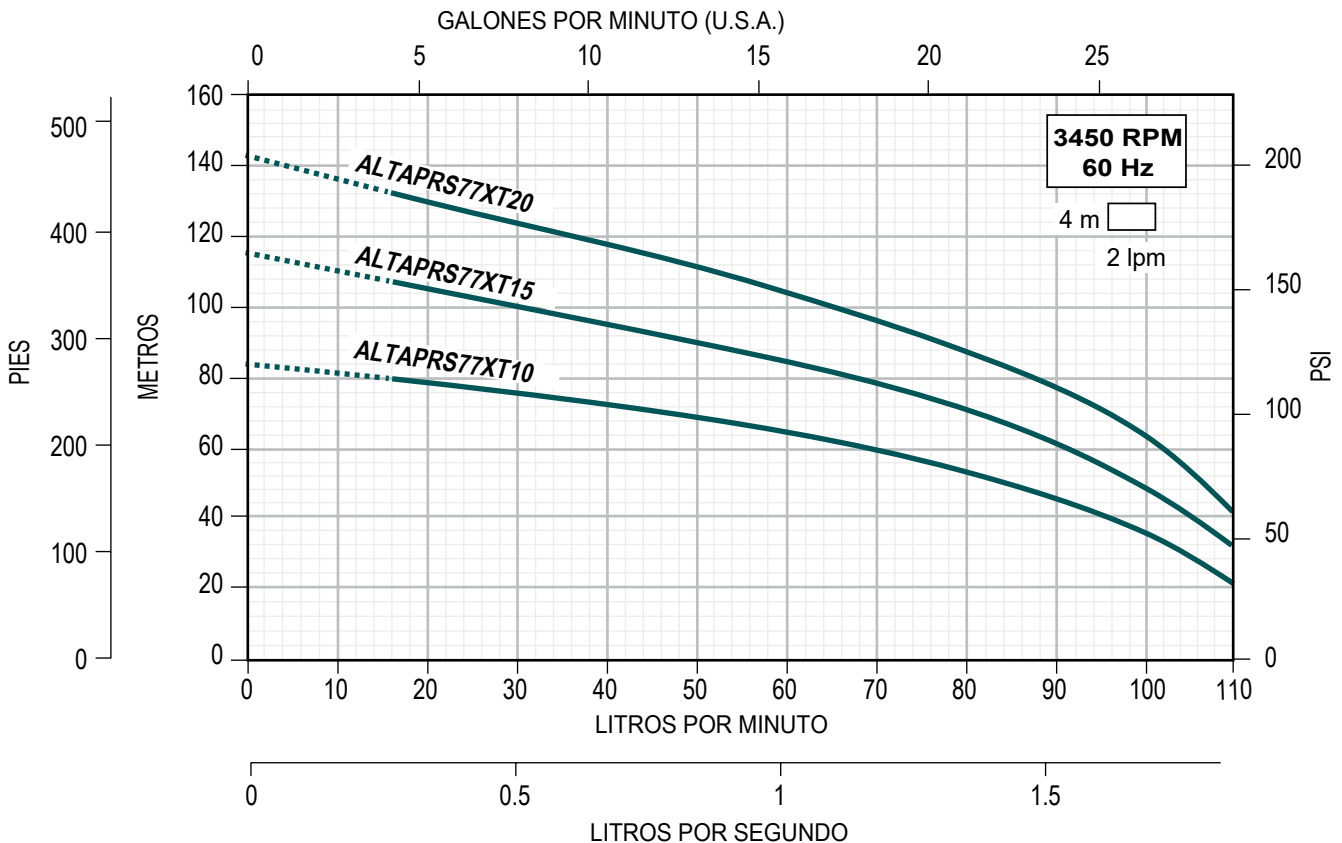

MOTOBOMBAS CENTRÍFUGAS HORIZONTALES

- *Versatilidad*
- *Eficiencia*
- *Desempeño*

ALTAMIRA[®]
serie / **FLUX**

2
DE AÑOS
DE GARANTÍA



**Cuerpo en acero
inoxidable**

MONOETAPA

**RANGO DE POTENCIA:
1.5 a 120 HP**

**RANGO DE CAUDAL:
4 a 83 LPS**

**Gran
robustez**

CARACTERÍSTICAS:

Es una amplia gama de motobombas centrífugas horizontales monoetapa, construidas en acero inoxidable. Ofrecen una confiable solución a la mayoría de necesidades en el mercado.

- Técnica avanzada de fabricación
- Diseño versátil
- Gran robustez
- Diseño compacto, ya que adopta la nueva técnica de fabricación a través del hidroconformado
- Impulsor, eje, cuerpo y tornillería en acero inoxidable 304
- Sello mecánico en Carbón-Cerámica/NBR
- Empaque del cuerpo hidráulico en NBR
- Motor: Asíncrono, dos polos. Aislamiento clase F. Totalmente cerrado enfriado por ventilador (TCCV). Protección térmica incorporada en equipos monofásicos. Servicio continuo. Grado de protección IP55

APLICACIONES:

- Sistemas de agua potable
- Sistemas de enfriamiento
- Sistemas contra incendio
- Actividades agrícolas
- Transferencia de líquido industrial
- Abastecimiento de agua
- Tratamiento de agua
- Sistemas industriales
- Edificios (hoteles, centros comerciales, oficinas, escuelas, hospitales, grupos de viviendas, etc.)

OPERACIÓN:

- Rango de temperatura del líquido: 5°C a 70°C
- Máxima temperatura ambiente: 50°C
- Rango pH: 6 a 8
- Máxima presión de operación: 10 bar (145 psi)
- Densidad recomendada: 1 g/cm³



VENTAJAS:

- Diseño compacto, ya que adopta la nueva técnica de fabricación a través del hidroconformado
- Fácil instalación



Contrabridas tipo DIN estándar en acero inoxidable 304. Rosca hembra NPT (Se vende por separado)

Succión y descarga en acero inoxidable 304

Conexión hidráulica a través de contrabridas

Estator en aluminio



Cuerpo hidráulico en acero inoxidable 304, ideal para aplicaciones donde se requiere que el agua no tenga contacto con materiales sujetos a oxidación

Tornillería en acero inoxidable 304

Base robusta en metal troquelado

RANGOS DE OPERACIÓN

Las motobombas horizontales monoetapa serie FLUX están disponibles en 10 rangos de flujo, más de 40 rangos de presión y con potencias desde 1.5 HP hasta 120 HP, asegurando al consumidor que encontrará la más adecuada a su necesidad.

RANGOS DE OPERACIÓN

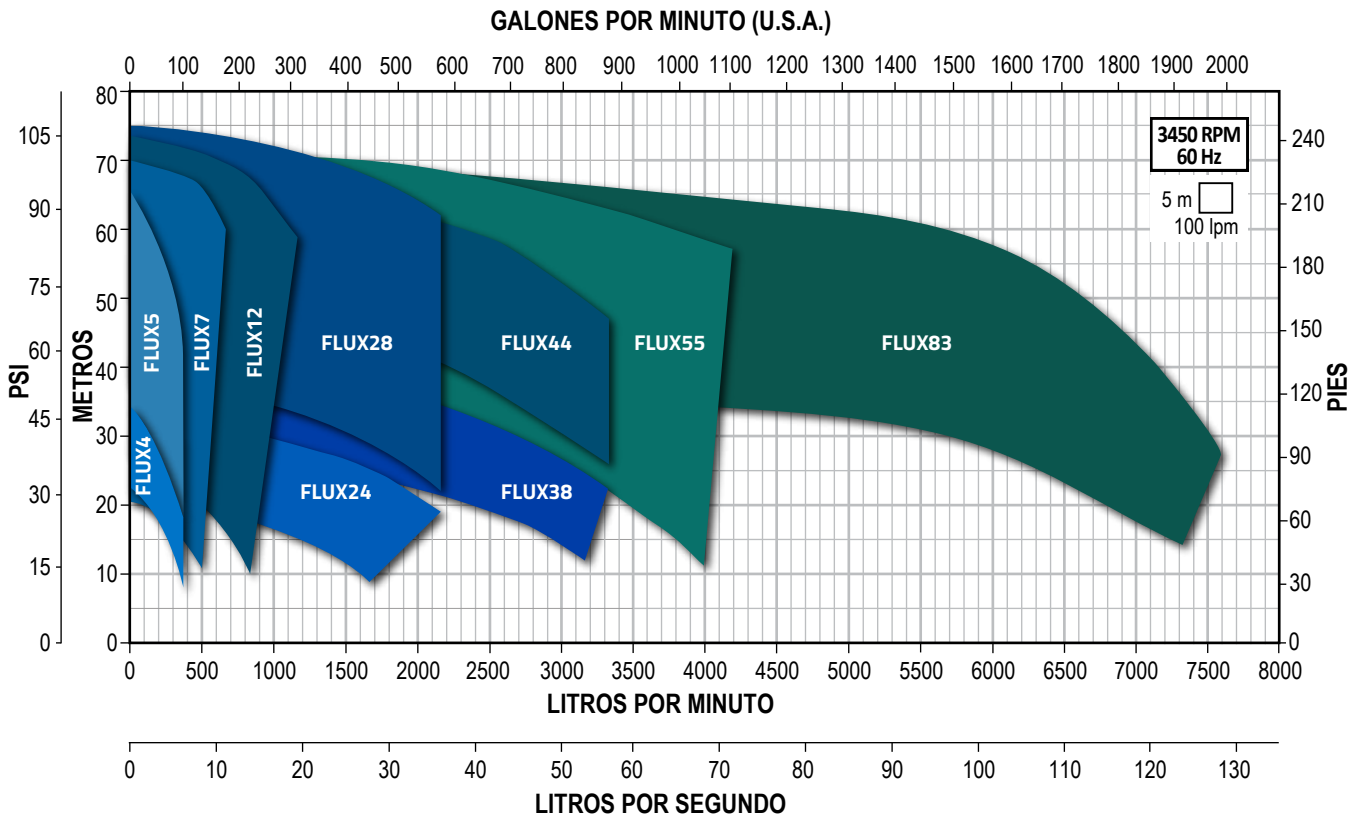

SERIE	CAUDAL NOMINAL		RANGO DE OPERACIÓN		RANGO DE POTENCIA HP
	LPS	GPM	LPS	GPM	
FLUX4	4	63	0.8 - 6	12.6 - 95	1.5 - 3
FLUX5	5	79	0.8 - 6.2	12.6 - 98	4 - 7.5
FLUX7	7	111	1.3 - 10	20.6 - 158.5	2 - 15
FLUX12	12	190	3 - 16.6	47.5 - 263	4 - 25
FLUX24	24	380	10.8 - 33.3	171 - 527.8	5.5 - 12.5
FLUX28	28	444	10.8 - 35.8	171 - 567.4	15 - 40
FLUX38	38	602	16.6 - 55	263 - 871.7	15 - 25
FLUX44	44	697	16.6 - 55	263 - 871.7	30 - 50
FLUX55	55	872	16.6 - 70	263 - 1110	25 - 75
FLUX83	83	1315	16.6 - 125	263 - 1981	60 - 120

CÓDIGO DE LA BOMBA

FLUX 4 / 1.5 3 234

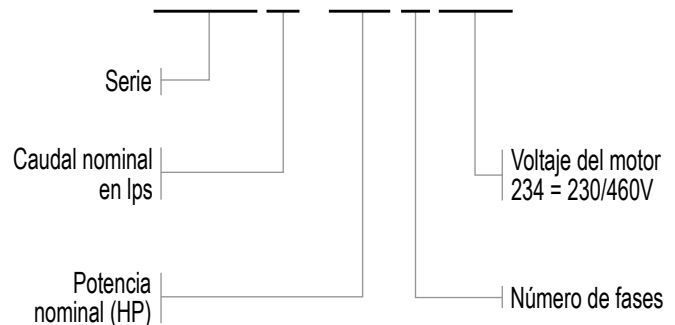

serie / FLUX4 para 4 Ips

Es una amplia gama de motobombas centrífugas horizontales monoetapa, construidas en acero inoxidable. Sus técnicas avanzadas de fabricación junto con su diseño versátil, ofrecen una confiable solución a la mayoría de necesidades en el mercado.

- Gran robustez
- Diseño compacto, ya que adopta la nueva técnica de fabricación a través del Hidroconformado
- Impulsor, eje, cuerpo y tornillería en acero inoxidable 304
- Sello mecánico en Carbón-Cerámica/NBR
- Empaque del cuerpo hidráulico en NBR
- Motor: Asíncrono, dos polos. Totalmente cerrado enfriado por ventilador (TCCV).
- Succión por descarga: 2" x 1.25"
- Diámetro mínimo sugerido para tubería de succión: 2.5"
- Rango de temperatura del líquido a bombear: 5-70°C



Protección térmica incorporada en modelos monofásicos



Servicio Continuo



Protección IP55

CÓDIGO	HP	KW	FASES X VOLTS	AMP.	PRESIÓN AL CIERRE M (psi)	CARGA EN METROS (psi)					PESO (kg)	*CÓDIGO DE ARRANCADOR SUGERIDO
						10 (14.2)	15 (21.3)	20 (28.4)	25 (35.5)	30 (42.6)		
						GASTO (LPM)						
FLUX4-1.51230	1.5	1.1	1 x 230	7.5	22 (31.2)	316	250	100			18	N / A
FLUX4-1.53234	1.5	1.1	3 x 230/460	5/2.5		366	300	208	83		19	AEWTP 4-6/220
FLUX4-21230	2	1.5	1 x 230	10.2	27.5 (39.5)							N / A
FLUX4-23234	2	1.5	3 x 230/460	7.3/3.7								19
FLUX4-31230	3	2.2	1 x 230	14.5	31.5 (44.7)			333	233	75	24	N / A
FLUX4-33234	3	2.2	3 x 230/460	9.5/4.8								24

NOTA: Para una adecuada protección y arranque de los motores trifásicos se recomienda instalar un arrancador **ENERWELL®**
 *Arrancador sugerido de acuerdo a la relación de potencias y voltajes más comunes. Por favor seleccione el arrancador adecuado de acuerdo al voltaje disponible, la corriente consumida por el motor y el tipo de arranque deseado.



QUIERO COMPRAR

Ahora tus compras a un clic de distancia, solo inicia sesión y selecciona los equipos que requieras

KIT DE CONTRABRIDAS (venta por separado)

CÓDIGO	CONEXIONES		TIPO DE CONEXIÓN	MATERIAL DE CONSTRUCCIÓN	INCLUYE	PESO (kg)
	SUCCIÓN	DESCARGA				
FLUXKB-DN2X1.25	2"	1.25"	Rosca NPT Hembra	Acero inoxidable 304	Contrabridas, empaques en NBR, tornillos, tuercas y guasas de presión	3



serie / FLUX 4 para 4 Ips

CURVAS DE OPERACIÓN

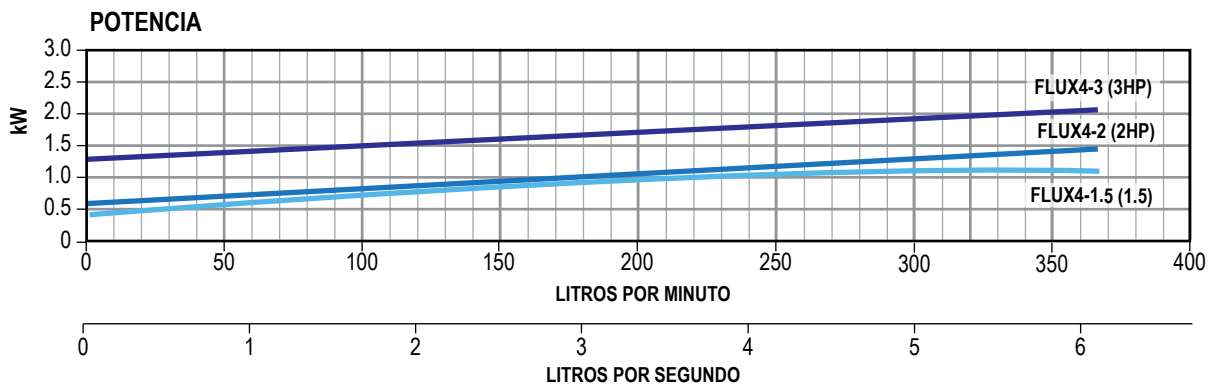
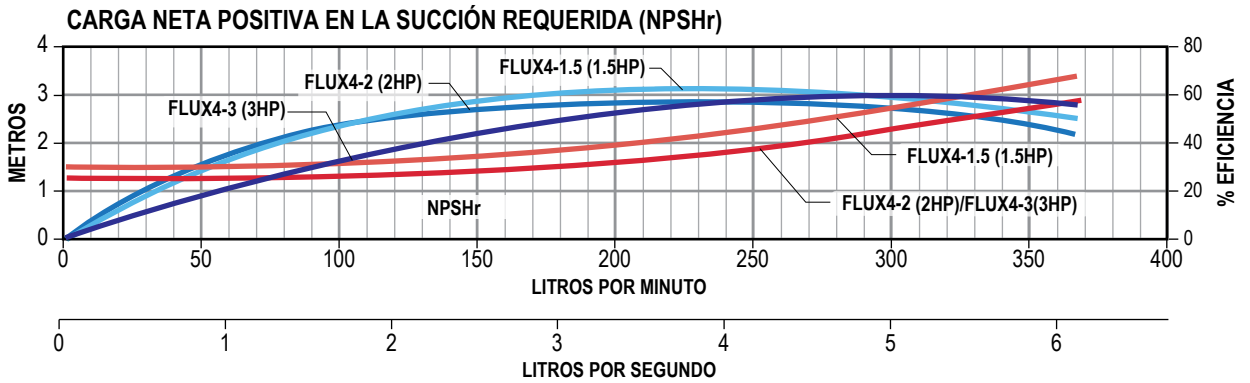
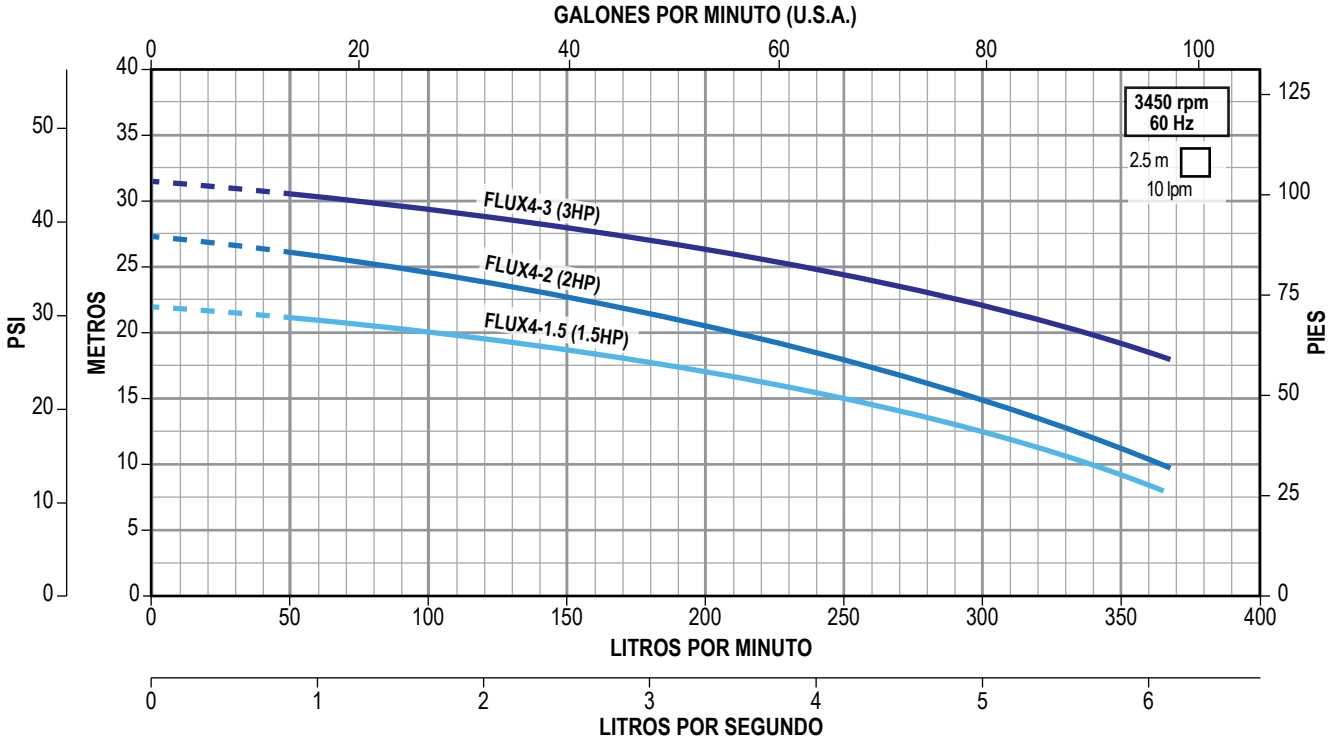

serie / FLUX5 para 5 Ips

Es una amplia gama de motobombas centrífugas horizontales monoetapa, construidas en acero inoxidable. Sus técnicas avanzadas de fabricación junto con su diseño versátil, ofrecen una confiable solución a la mayoría de necesidades en el mercado.

- Gran robustez
- Diseño compacto, ya que adopta la nueva técnica de fabricación a través del Hidroconformado
- Impulsor, eje, cuerpo y tornillería en acero inoxidable 304
- Sello mecánico en Carbón-Cerámica/NBR
- Empaque del cuerpo hidráulico en NBR
- Motor: Asíncrono, dos polos. Totalmente cerrado enfriado por ventilador (TCCV).
- Succión por descarga: 2" x 1.25"
- Diámetro mínimo sugerido para tubería de succión: 2.5"
- Temperatura máxima de líquido a bombear: 70°C



Enerwell®
ARRANCADOR
ARRANCADOR A TENSIÓN PLENA EN GABINETE PLÁSTICO

RANGOS DE AMPERAJE
1.6 - 32 A

AMPLIO RANGO DE POTENCIAS
1/2 - 25 HP

ENSAMBLADO EN
MÉXICO



Protección térmica incorporada en modelos monofásicos



Servicio Continuo



Protección IP55

CÓDIGO	HP	KW	FASES X VOLTS	AMP.	PRESIÓN AL CIERRE M (psi)	CARGA EN METROS (psi)				PESO (kg)	*CÓDIGO DE ARRANCADOR SUGERIDO
						30 (42.6)	40 (56.8)	50 (71)	60 (85.2)		
						GASTO (LPM)					
FLUX5-43234	4	3	3 x 230/460	12 / 6	40 (56.8)	300				34	AEWTP 12-18/220
FLUX5-5.53234	5.5	4		15 / 7.5	54 (76.6)	375	316	100		41	AEWTP 12-18/220
FLUX5-7.53234	7.5	5.5		20 / 10	65 (92.3)		350	266	116	53	AEWTP 17-25/220

NOTA: Para una adecuada protección y arranque de los motores trifásicos se recomienda instalar un arrancador **ENERWELL®**. *Arrancador sugerido de acuerdo a la relación de potencias y voltajes más comunes. Por favor seleccione el arrancador adecuado de acuerdo al voltaje disponible, la corriente consumida por el motor y el tipo de arranque deseado.



QUIERO COMPRAR

Ahora tus compras a un clic de distancia, solo inicia sesión y selecciona los equipos que requieras

KIT DE CONTRABRIDAS (venta por separado)

CÓDIGO	CONEXIONES		TIPO DE CONEXIÓN	MATERIAL DE CONSTRUCCIÓN	INCLUYE	PESO (Kg)
	SUCCIÓN	DESCARGA				
FLUXKB-DN2X1.25	2"	1.25"	Rosca NPT Hembra	Acero inoxidable 304	Empaques en NBR, contrabridas, tornillos, tuercas y guasas de presión en acero inoxidable	3



CURVAS DE OPERACIÓN

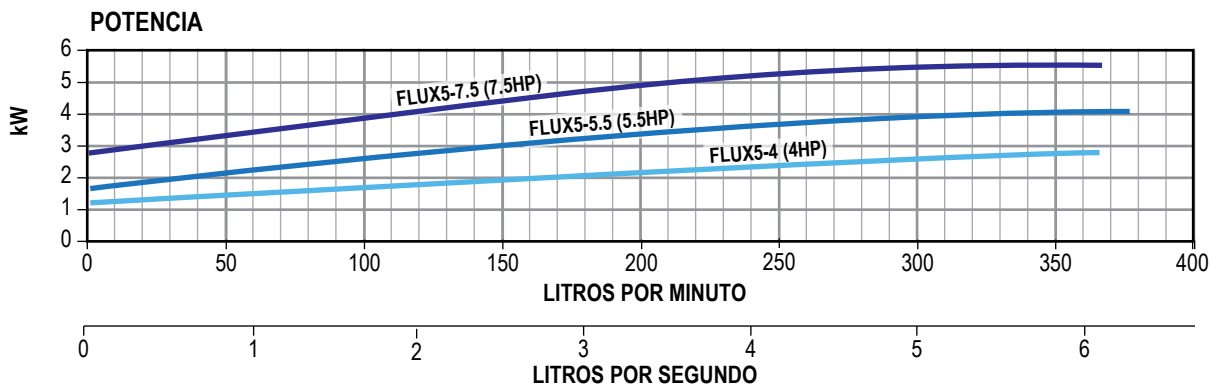
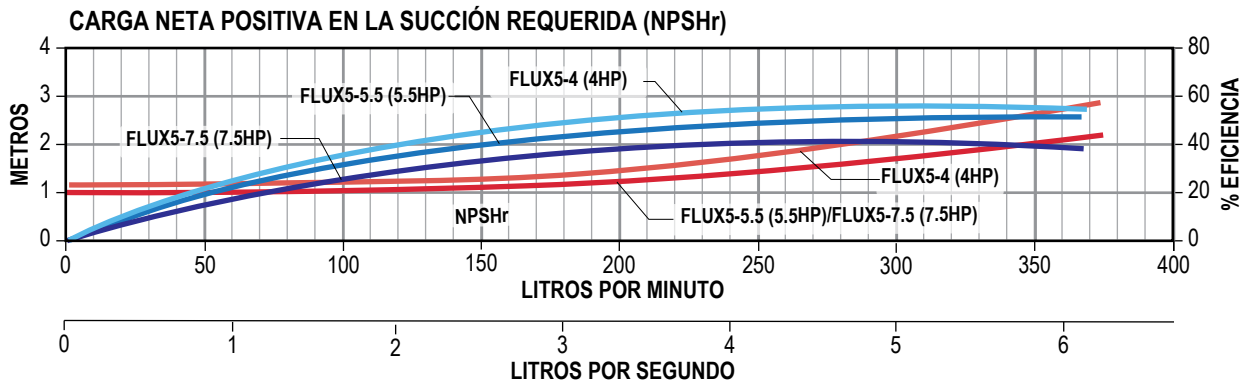
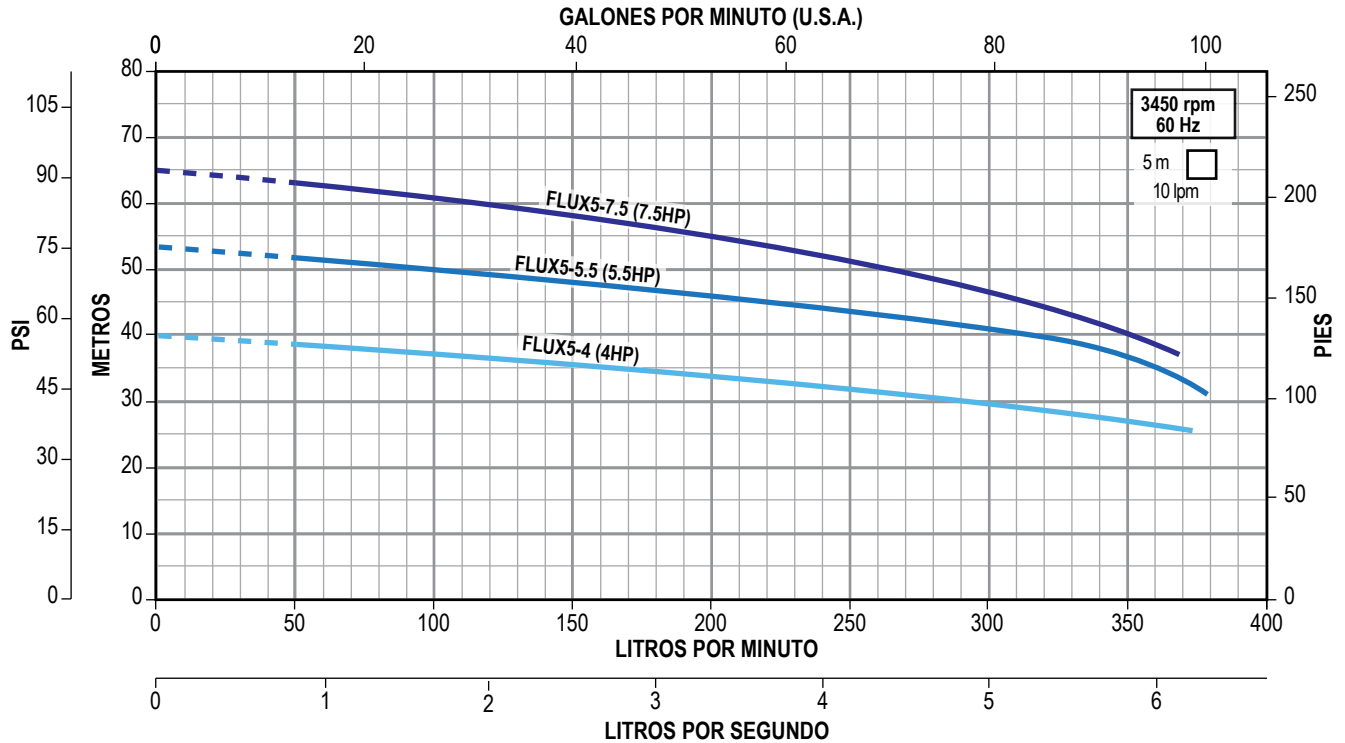

serie / FLUX7 para 7 lps

Es una amplia gama de motobombas centrífugas horizontales monoetapa, construidas en acero inoxidable. Sus técnicas avanzadas de fabricación junto con su diseño versátil, ofrecen una confiable solución a la mayoría de necesidades en el mercado.

- Gran robustez
- Diseño compacto, ya que adopta la nueva técnica de fabricación a través del Hidroconformado
- Impulsor, eje, cuerpo y tornillería en acero inoxidable 304
- Sello mecánico en Carbón-Cerámica/NBR
- Empaque del cuerpo hidráulico en NBR
- Motor: Asíncrono, dos polos. Totalmente cerrado enfriado por ventilador (TCCV).
- Succión por descarga: 2.5" x 1.25"
- Diámetro mínimo sugerido para tubería de succión: 3"
- Rango de temperatura del líquido a bombear: 5-70°C

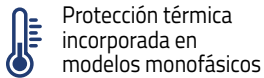

Protección térmica incorporada en modelos monofásicos



Servicio Continuo



Protección IP55

CÓDIGO	HP	KW	FASES X VOLTS	AMP.	PRESIÓN AL CIERRE M (psi)	CARGA EN METROS (psi)				PESO (kg)	*CÓDIGO DE ARRANCADOR SUGERIDO
						15 (21.3)	20 (28.4)	25 (35.5)	30 (42.6)		
						GASTO (LPM)					
FLUX7-23234	2	1.5	3 x 230/460	7.3/3.7	21(29.8)	375	83			20	AEWTP 7-10/220
FLUX7-21230	2	1.5	1 x 230	10.2							
FLUX7-33234	3	2.2	3 x 230/460	9.5/4.8	27.5(39)	583	416	216		25	AEWTP 9-13/220
FLUX7-31230	3	2.2	1 x 230	14.5							
FLUX7-43234	4	3	3 x 230/460	12/6	32(45.4)		550	416	166	31	AEWTP 12-18/220

NOTA: Para una adecuada protección y arranque de los motores trifásicos se recomienda instalar un arrancador **ENERWELL®**. *Arrancador sugerido de acuerdo a la relación de potencias y voltajes más comunes. Por favor seleccione el arrancador adecuado de acuerdo al voltaje disponible, la corriente consumida por el motor y el tipo de arranque deseado.



QUIERO COMPRAR

Ahora tus compras a un clic de distancia, solo inicia sesión y selecciona los equipos que requieras

KIT DE CONTRABRIDAS (venta por separado)

CÓDIGO	CONEXIONES		TIPO DE CONEXIÓN	MATERIAL DE CONSTRUCCIÓN	INCLUYE	PESO (kg)
	SUCCIÓN	DESCARGA				
FLUXKB-DN2.5X1.5	2.5"	1.5"	Rosca NPT Hembra	Acero inoxidable 304	Contrabridas, empaques en NBR, tornillos, tuercas y guasas de presión	3



serie / FLUX7 para 7 Ips

CURVAS DE OPERACIÓN

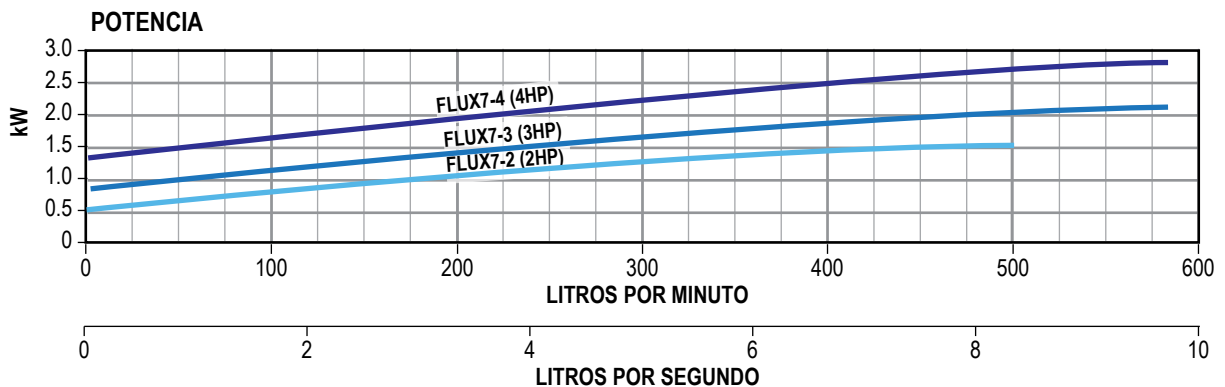
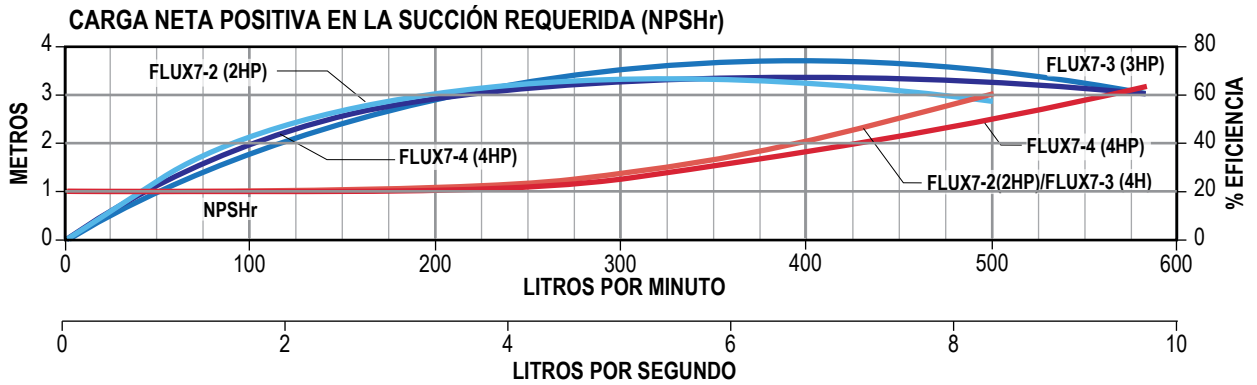
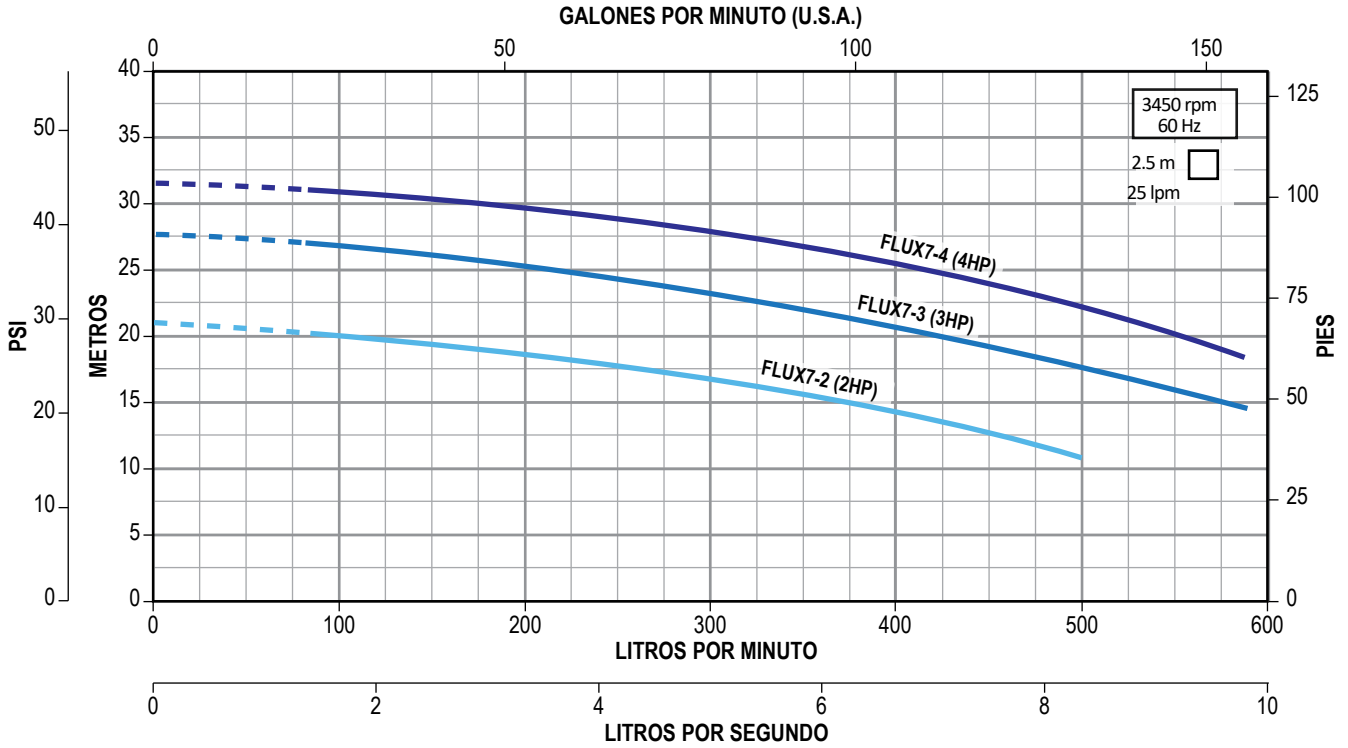

serie / FLUX7 para 7 Ips

Es una amplia gama de motobombas centrífugas horizontales monoetapa, construidas en acero inoxidable. Sus técnicas avanzadas de fabricación junto con su diseño versátil, ofrecen una confiable solución a la mayoría de necesidades en el mercado.

- Gran robustez
- Diseño compacto, ya que adopta la nueva técnica de fabricación a través del Hidroconformado
- Impulsor, eje, cuerpo y tornillería en acero inoxidable 304
- Sello mecánico en Carbón-Cerámica/NBR
- Empaque del cuerpo hidráulico en NBR
- Motor: Asíncrono, dos polos. Totalmente cerrado enfriado por ventilador (TCCV).
- Succión por descarga: 2.5" x 1.25"
- Diámetro mínimo sugerido para tubería de succión: 3"
- Rango de temperatura del líquido a bombear: 5-70°C



ARRANCADOR

ARRANCADOR A TENSIÓN PLENA EN GABINETE PLÁSTICO

RANGOS DE AMPERAJE

1.6 - 32 A

AMPLIO RANGO DE POTENCIAS

1/2 - 25 HP

ENSAMBLADO EN **MÉXICO**

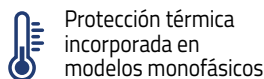

CÓDIGO	HP	KW	FASES X VOLTS	AMP.	PRESIÓN AL CIERRE M (psi)	CARGA EN METROS (psi)					PESO (kg)	*CÓDIGO DE ARRANCADOR SUGERIDO
						20 (28.4)	30 (42.6)	40 (56.8)	50 (71)	60 (85.2)		
						GASTO (LPM)						
FLUX7-5.53234	5.5	4	3 x 230/460	15/7.5	40 (56.8)	650	450				39	AEWTP 12-18/220
FLUX7-7.53234	7.5	5.5		20/10	48 (68)		666	433			53	AEWTP 17-25/220
FLUX7-103234	10	7.5		26/13	52 (73.8)			625	300		64	AEWTP 23-32/220
FLUX7-153234	15	11		36.5/18.3	70 (99.4)					666	81	AEWTP 30-40/220

NOTA: Para una adecuada protección y arranque de los motores trifásicos se recomienda instalar un arrancador **ENERWELL®**. *Arrancador sugerido de acuerdo a la relación de potencias y voltajes más comunes. Por favor seleccione el arrancador adecuado de acuerdo al voltaje disponible, la corriente consumida por el motor y el tipo de arranque deseado.



QUIERO COMPRAR

Ahora tus compras a un clic de distancia, solo inicia sesión y selecciona los equipos que requieras

KIT DE CONTRABRIDAS (venta por separado)

CÓDIGO	CONEXIONES		TIPO DE CONEXIÓN	MATERIAL DE CONSTRUCCIÓN	INCLUYE	PESO (kg)
	SUCCIÓN	DESCARGA				
FLUXKB-DN2.5X1.5	2.5"	1.5"	Rosca NPT Hembra	Acero inoxidable 304	Contrabridas, empaques en NBR, tornillos, tuercas y guasas de presión	3



CURVAS DE OPERACIÓN

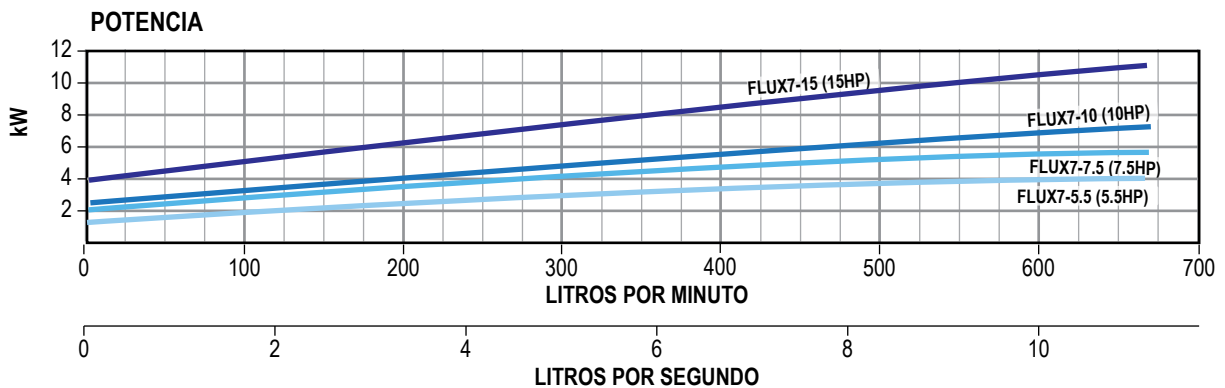
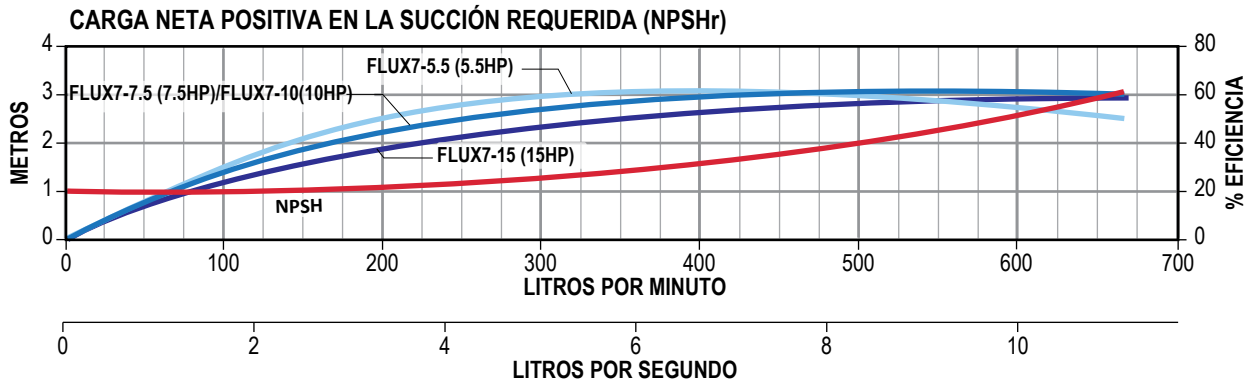
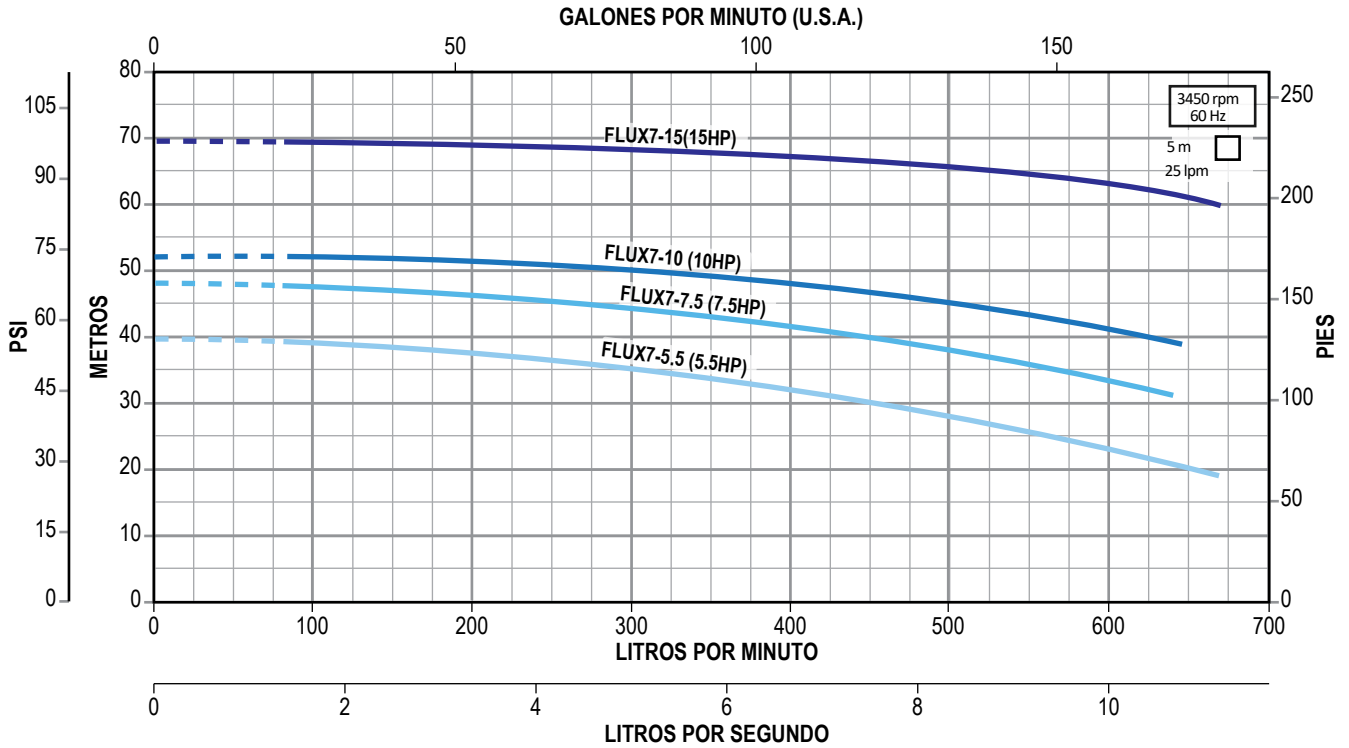

serie / FLUX12 para 12 Ips

Es una amplia gama de motobombas centrífugas horizontales monoetapa, construidas en acero inoxidable. Sus técnicas avanzadas de fabricación junto con su diseño versátil, ofrecen una confiable solución a la mayoría de necesidades en el mercado.

- Gran robustez
- Diseño compacto, ya que adopta la nueva técnica de fabricación a través del Hidroconformado
- Impulsor, eje, cuerpo y tornillería en acero inoxidable 304
- Sello mecánico en Carbón-Cerámica/NBR
- Empaque del cuerpo hidráulico en NBR
- Motor: Asíncrono, dos polos. Totalmente cerrado enfriado por ventilador (TCCV).
- Succión por descarga: 2.5" x 2"
- Diámetro mínimo sugerido para tubería de succión: 3"
- Rango de temperatura del líquido a bombear: 5-70°C



Protección térmica incorporada en modelos monofásicos



Servicio Continuo



Protección IP55

CÓDIGO	HP	KW	FASES X VOLTS	AMP.	PRESIÓN AL CIERRE M (psi)	CARGA EN METROS (psi)				PESO (kg)	*CÓDIGO DE ARRANCADOR SUGERIDO
						10 (14.2)	15 (21.3)	20 (28.4)	25 (35.5)		
						GASTO (LPM)					
FLUX12-43234	4	3	3 x 230 /	12 / 6	27(38.3)	833	683	500	166	31	AEWTP 12-18/220
FLUX12-5.53234	5.5	4	460	15 / 7.5	28(39.7)		858	666	350	39	AEWTP 12-18/220

NOTA: Para una adecuada protección y arranque de los motores trifásicos se recomienda instalar un arrancador **ENERWELL®**
 *Arrancador sugerido de acuerdo a la relación de potencias y voltajes más comunes. Por favor seleccione el arrancador adecuado de acuerdo al voltaje disponible, la corriente consumida por el motor y el tipo de arranque deseado.



QUIERO COMPRAR

Ahora tus compras a un clic de distancia, solo inicia sesión y selecciona los equipos que requieras

KIT DE CONTRABRIDAS (venta por separado)

CÓDIGO	CONEXIONES		TIPO DE CONEXIÓN	MATERIAL DE CONSTRUCCIÓN	INCLUYE	PESO (kg)
	SUCCIÓN	DESCARGA				
FLUXKB-DN2.5X2	2.5"	2"	Rosca NPT Hembra	Acero inoxidable 304	Contrabridas, empaques en NBR, tornillos, tuercas y guasas de presión	3.3



serie / FLUX12 para 12 Ips

CURVAS DE OPERACIÓN

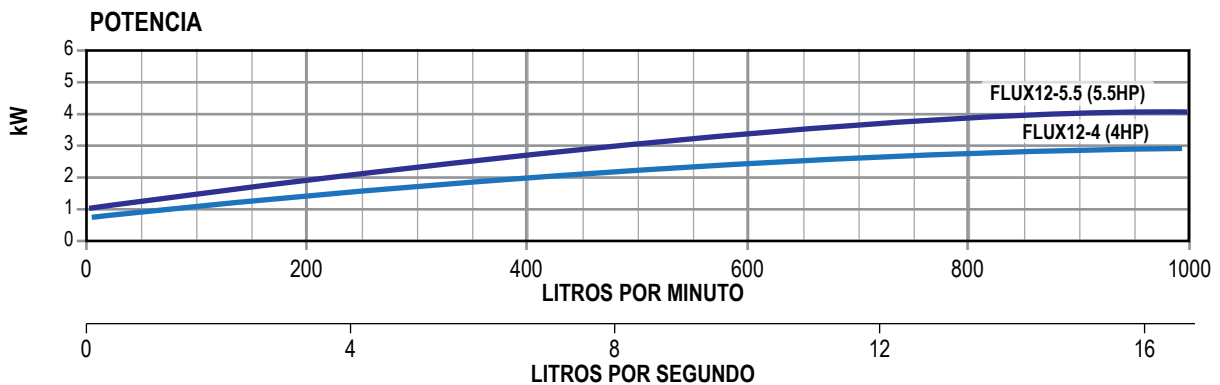
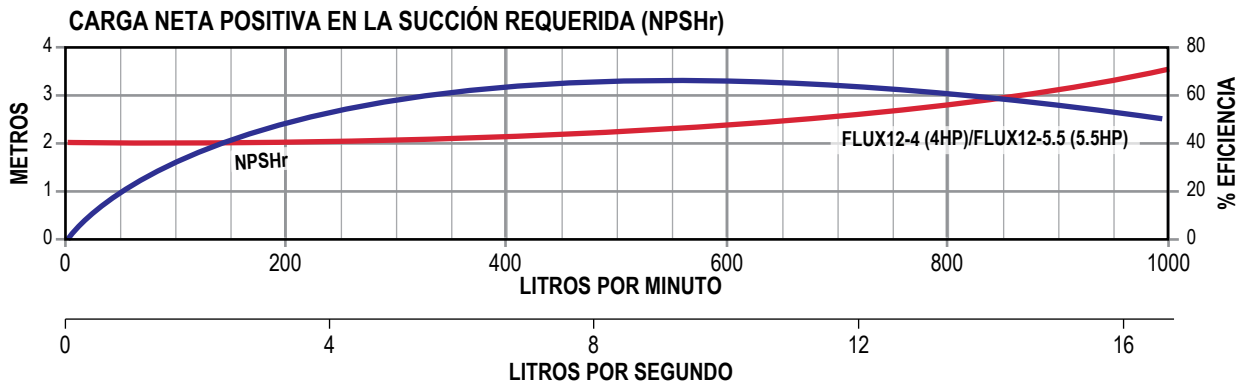
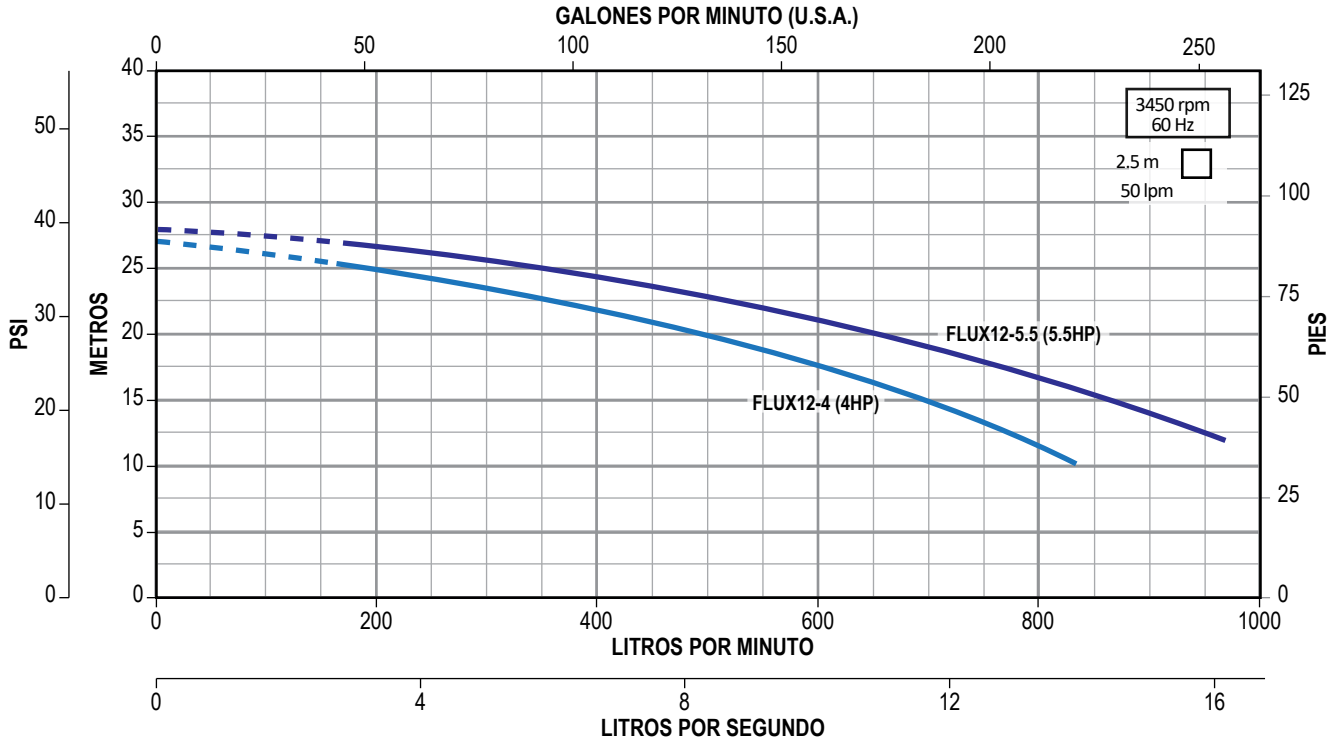

serie / FLUX12 para 12 Ips

Es una amplia gama de motobombas centrífugas horizontales monoetapa, construidas en acero inoxidable. Sus técnicas avanzadas de fabricación junto con su diseño versátil, ofrecen una confiable solución a la mayoría de necesidades en el mercado.

- Gran robustez
- Diseño compacto, ya que adopta la nueva técnica de fabricación a través del Hidroconformado
- Impulsor, eje, cuerpo y tornillería en acero inoxidable 304
- Sello mecánico en Carbón-Cerámica/NBR
- Empaque del cuerpo hidráulico en NBR
- Motor: Asíncrono, dos polos. Totalmente cerrado enfriado por ventilador (TCCV).
- Succión por descarga: 2" x 2"
- Diámetro mínimo sugerido para tubería de succión: 3"
- Rango de temperatura del líquido a bombear: 5-70°C



Protección térmica incorporada en modelos monofásicos



Servicio Continuo



Protección IP55

CÓDIGO	HP	KW	FASES X VOLTS	AMP.	PRESIÓN AL CIERRE M (psi)	CARGA EN METROS (psi)						PESO (kg)	*CÓDIGO DE ARRANCADOR SUGERIDO	
						20 (28.4)	30 (42.6)	40 (56.8)	50 (71)	60 (85.2)	70 (99)			
						GASTO (LPM)								
FLUX12-7.53234	7.5	5.5	3x230/460	20/10	35 (49.7)	333	633					53	AEWTP 17-25/220	
FLUX12-103234	10	7.5		26/13	41 (58.2)		933	400					64	AEWTP 23-32/220
FLUX12-12.53234	12.5	9.2		31.7/15.9	52 (53.8)			866	333				72	AEWTP 30-40/220I
FLUX12-153234	15	11		36.5/18.3	57 (80.9)			1025	700				81	AEWTP 30-40/220I
FLUX12-203234	20	15		49/24.5	70 (99.4)				1166	841	116		95	AEWTP 48-65/220I
FLUX12-253234	25	18.5		59/29.5	74 (105)					1150	566	132	AEWTR+/55-80/220	

NOTA: Para una adecuada protección y arranque de los motores trifásicos se recomienda instalar un arrancador **ENERWELL®**
 *Arrancador sugerido de acuerdo a la relación de potencias y voltajes más comunes. Por favor seleccione el arrancador adecuado de acuerdo al voltaje disponible, la corriente consumida por el motor y el tipo de arranque deseado.

QUIERO COMPRAR
 Ahora tus compras a un clic de distancia, solo inicia sesión y selecciona los equipos que requieras

KIT DE CONTRABRIDAS (venta por separado)

CÓDIGO	CONEXIONES		TIPO DE CONEXIÓN	MATERIAL DE CONSTRUCCIÓN	INCLUYE	PESO (kg)
	SUCCIÓN	DESCARGA				
FLUXKB-DN2.5X2	2.5"	2"	Rosca NPT Hembra	Acero inoxidable 304	Contrabridas, empaques en NBR, tornillos, tuercas y guasas de presión	3.3



serie / FLUX12 para 12 Ips

CURVAS DE OPERACIÓN

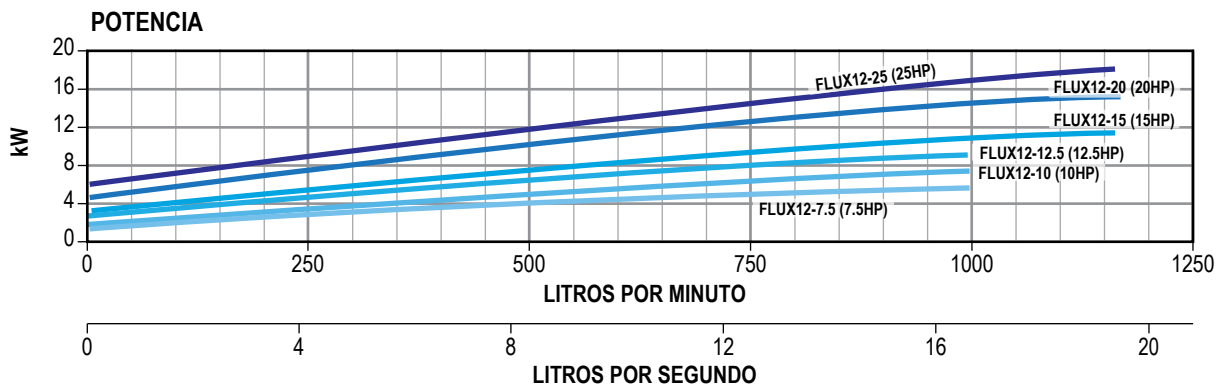
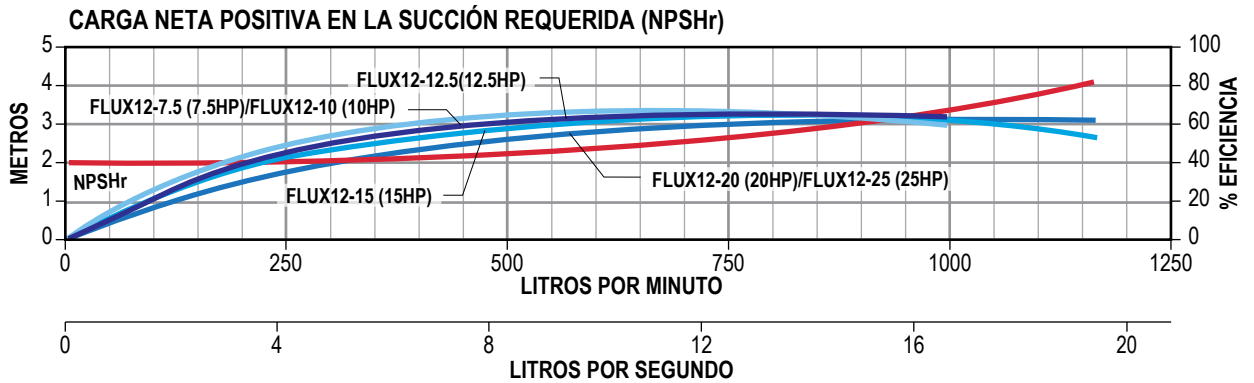
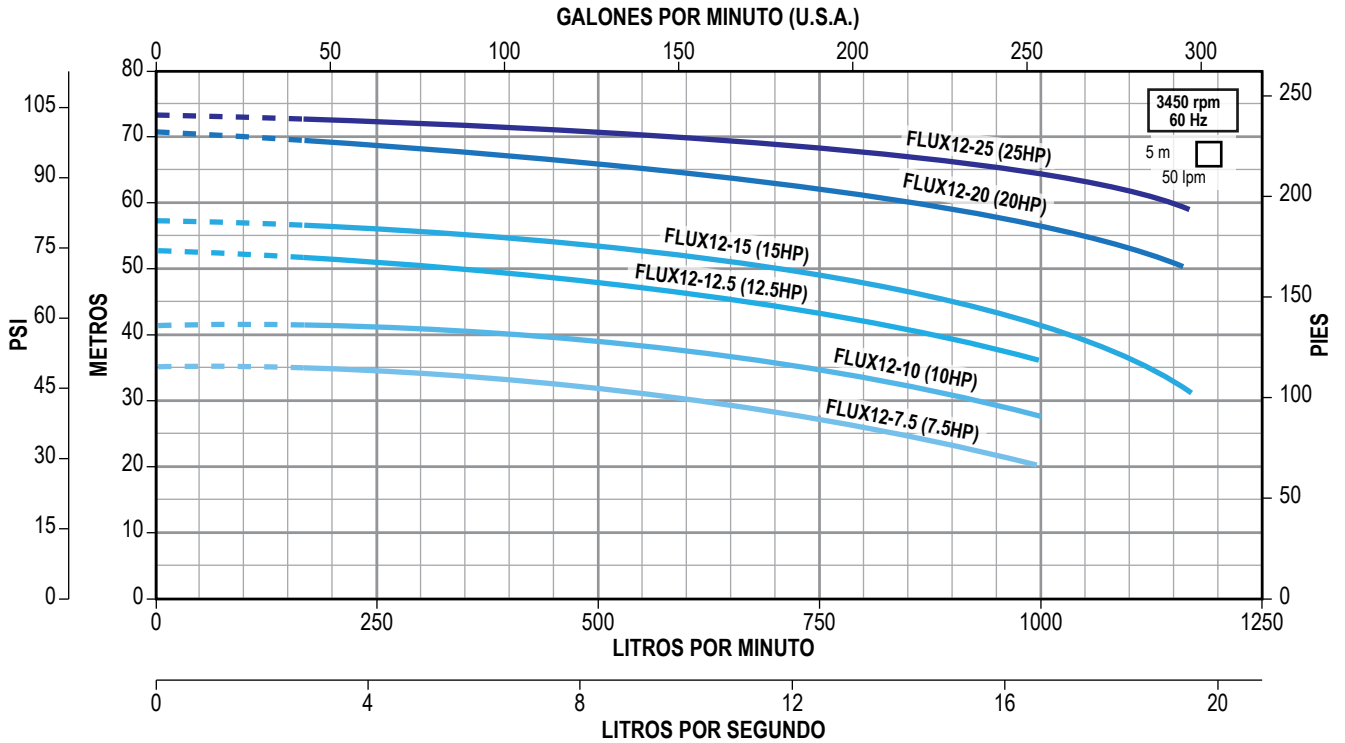

serie / FLUX24 para 24 Ips

Es una amplia gama de motobombas centrífugas horizontales monoetapa, construidas en acero inoxidable. Sus técnicas avanzadas de fabricación junto con su diseño versátil, ofrecen una confiable solución a la mayoría de necesidades en el mercado.

- Gran robustez
- Diseño compacto, ya que adopta la nueva técnica de fabricación a través del Hidroconformado
- Impulsor, eje, cuerpo y tornillería en acero inoxidable 304
- Sello mecánico en Carbón-Cerámica/NBR
- Empaque del cuerpo hidráulico en NBR
- Motor: Asíncrono, dos polos. Totalmente cerrado enfriado por ventilador (TCCV).
- Succión por descarga: 3" x 2.25"
- Diámetro mínimo sugerido para tubería de succión: 4"
- Rango de temperatura del líquido a bombear: 5-70°C



Protección térmica incorporada en modelos monofásicos



Servicio Continuo



Protección IP55

CÓDIGO	HP	KW	FASES X VOLTS	AMP.	PRESIÓN AL CIERRE M (psi)	CARGA EN METROS (psi)					PESO (kg)	*CÓDIGO DE ARRANCADOR SUGERIDO
						12 (17)	16 (22.7)	20 (28.4)	24 (34)	28 (39.7)		
						GASTO (LPM)						
FLUX24-5.53234	5.5	4	3 x 230/460	15/7.5	21 (29.8)	1450	1083	500			40	AEWTP 12-18/220
FLUX24-7.53234	7.5	5.5		20/10	24 (34)	1841	1516	1050			55	AEWTP 17-25/220
FLUX24-103234	10	7.5		26/13	28 (39.7)		1966	1666	1216		70	AEWTP 23-32/220
FLUX24-12.53234	12.5	9.2		31.7/15.9	31 (44)			2133	1833	1216	78	AEWTP 30-40/220I

NOTA: Para una adecuada protección y arranque de los motores trifásicos se recomienda instalar un arrancador **ENERWELL®**. *Arrancador sugerido de acuerdo a la relación de potencias y voltajes más comunes. Por favor seleccione el arrancador adecuado de acuerdo al voltaje disponible, la corriente consumida por el motor y el tipo de arranque deseado.



QUIERO COMPRAR

Ahora tus compras a un clic de distancia, solo inicia sesión y selecciona los equipos que requieras

KIT DE CONTRABRIDAS (venta por separado)

CÓDIGO	CONEXIONES		TIPO DE CONEXIÓN	MATERIAL DE CONSTRUCCIÓN	INCLUYE	PESO (kg)
	SUCCIÓN	DESCARGA				
FLUXKB-DN3X2.5	3"	2.5"	Rosca NPT Hembra	Acero inoxidable 304	Contrabridas, empaques en NBR, tornillos, tuercas y gasas de presión	4.4



serie / FLUX24 para 24 Ips

CURVAS DE OPERACIÓN

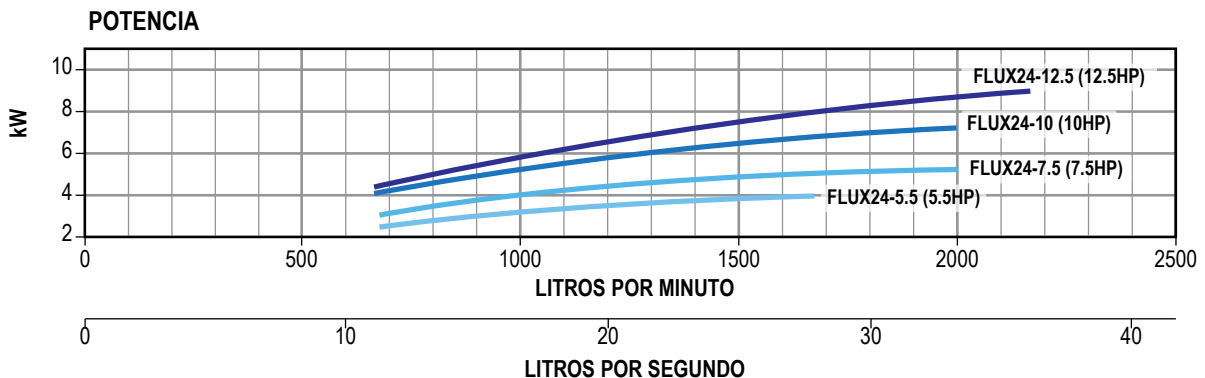
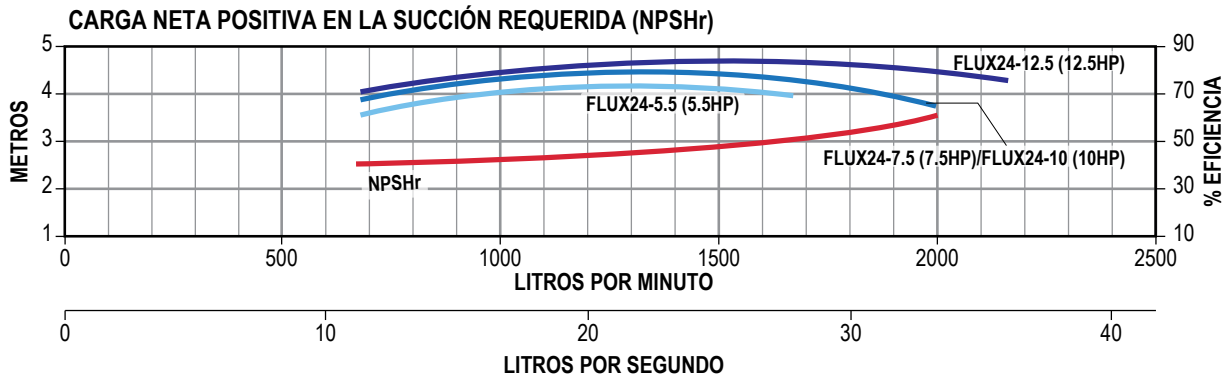
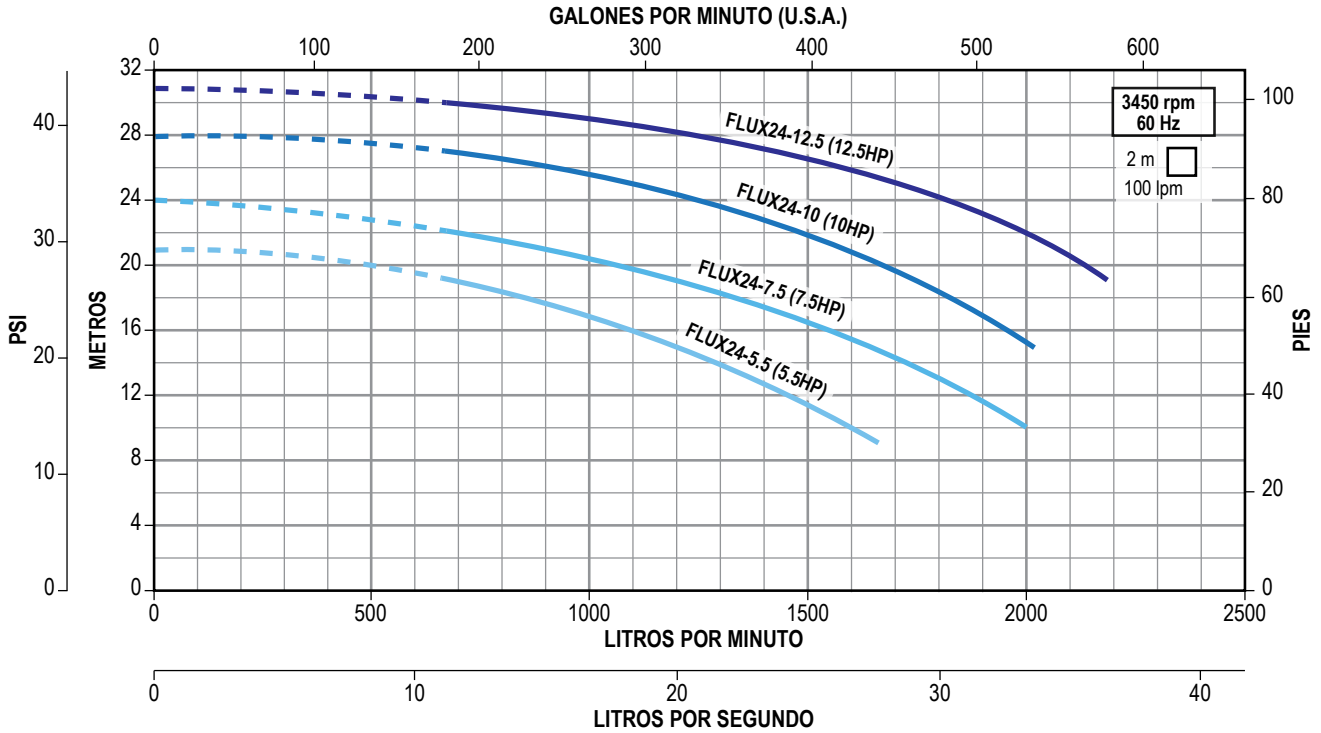

serie / FLUX28 para 28 Ips

Es una amplia gama de motobombas centrífugas horizontales monoetapa, construidas en acero inoxidable. Sus técnicas avanzadas de fabricación junto con su diseño versátil, ofrecen una confiable solución a la mayoría de necesidades en el mercado.

- Gran robustez
- Diseño compacto, ya que adopta la nueva técnica de fabricación a través del Hidroconformado
- Impulsor, eje, cuerpo y tornillería en acero inoxidable 304
- Sello mecánico en Carbón-Cerámica/NBR
- Empaque del cuerpo hidráulico en NBR
- Motor: Asíncrono, dos polos. Totalmente cerrado enfriado por ventilador (TCCV).
- Succión por descarga: 3" x 2.25"
- Diámetro mínimo sugerido para tubería de succión: 4"
- Rango de temperatura del líquido a bombear: 5-70°C

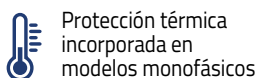

CÓDIGO	HP	KW	FASES X VOLTS	AMP.	PRESIÓN AL CIERRE M (psi)	CARGA EN METROS (psi)					PESO (kg)	*CÓDIGO DE ARRANCADOR SUGERIDO
						30 (42.6)	40 (56.8)	50 (71)	60 (85.2)	70 (99)		
						GASTO (LPM)						
FLUX28-153234	15	11	3 x 230/460	36.5/18.3	38 (53.9)	1566					90	AEWTP 30-40/220I
FLUX28-203234	20	15		49/24.5	46 (65.3)		1333				100	AEWTP 48-65/220I
FLUX28-253234	25	18.5		59/29.5	55 (78.1)			1316			140	AEWTR+/55-80/220
FLUX28-303234	30	22		69.3/34.7	64 (90.8)			2033	833		210	AEWTR+/55-80/220
FLUX28-403234	40	30		93/46.5	75 (106.5)					1333	280	AEWTR+/80-135/220

NOTA: Para una adecuada protección y arranque de los motores trifásicos se recomienda instalar un arrancador **ENERWELL®**
 *Arrancador sugerido de acuerdo a la relación de potencias y voltajes más comunes. Por favor seleccione el arrancador adecuado de acuerdo al voltaje disponible, la corriente consumida por el motor y el tipo de arranque deseado.

QUIERO COMPRAR
 Ahora tus compras a un clic de distancia, solo inicia sesión y selecciona los equipos que requieras

KIT DE CONTRABRIDAS (venta por separado)

CÓDIGO	CONEXIONES		TIPO DE CONEXIÓN	MATERIAL DE CONSTRUCCIÓN	INCLUYE	PESO (kg)
	SUCCIÓN	DESCARGA				
FLUXKB-DN3X2.5	3"	2.5"	Rosca NPT Hembra	Acero inoxidable 304	Contrabridas, empaques en NBR, tornillos, tuercas y gasas de presión	4.4



serie / FLUX28 para 28 Ips

CURVAS DE OPERACIÓN

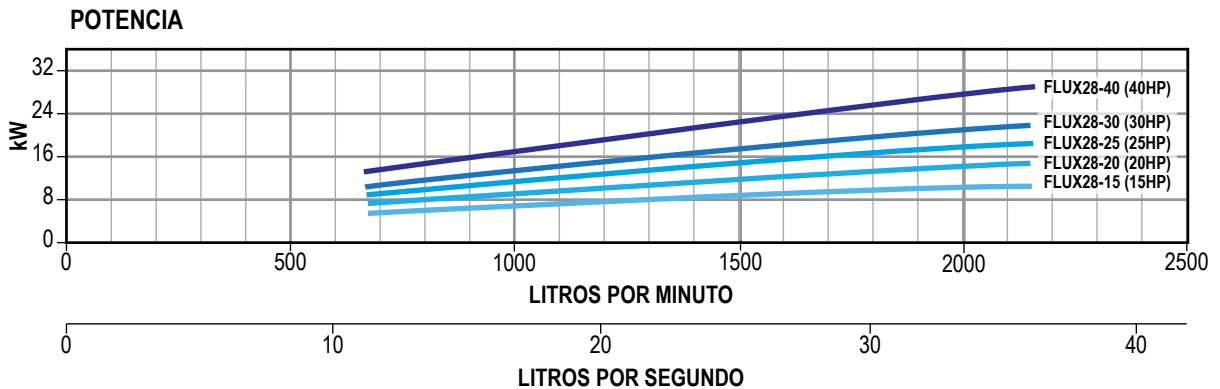
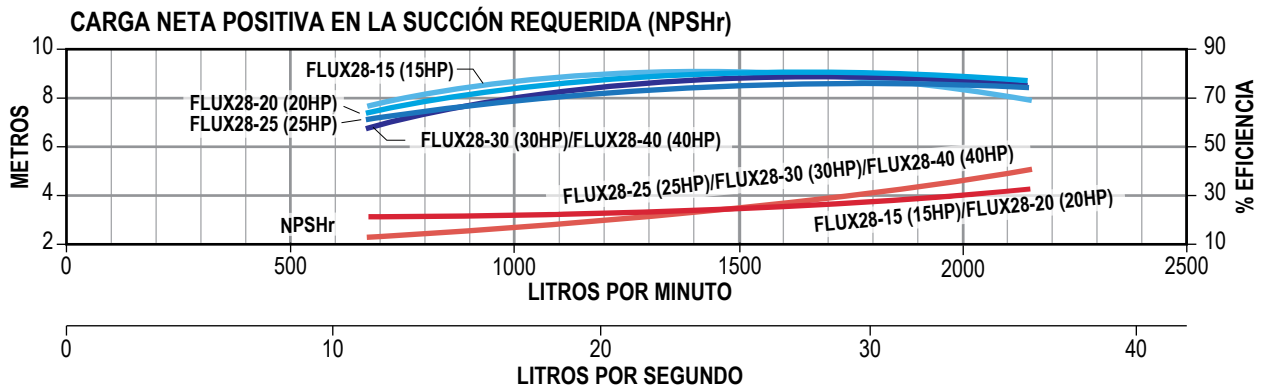
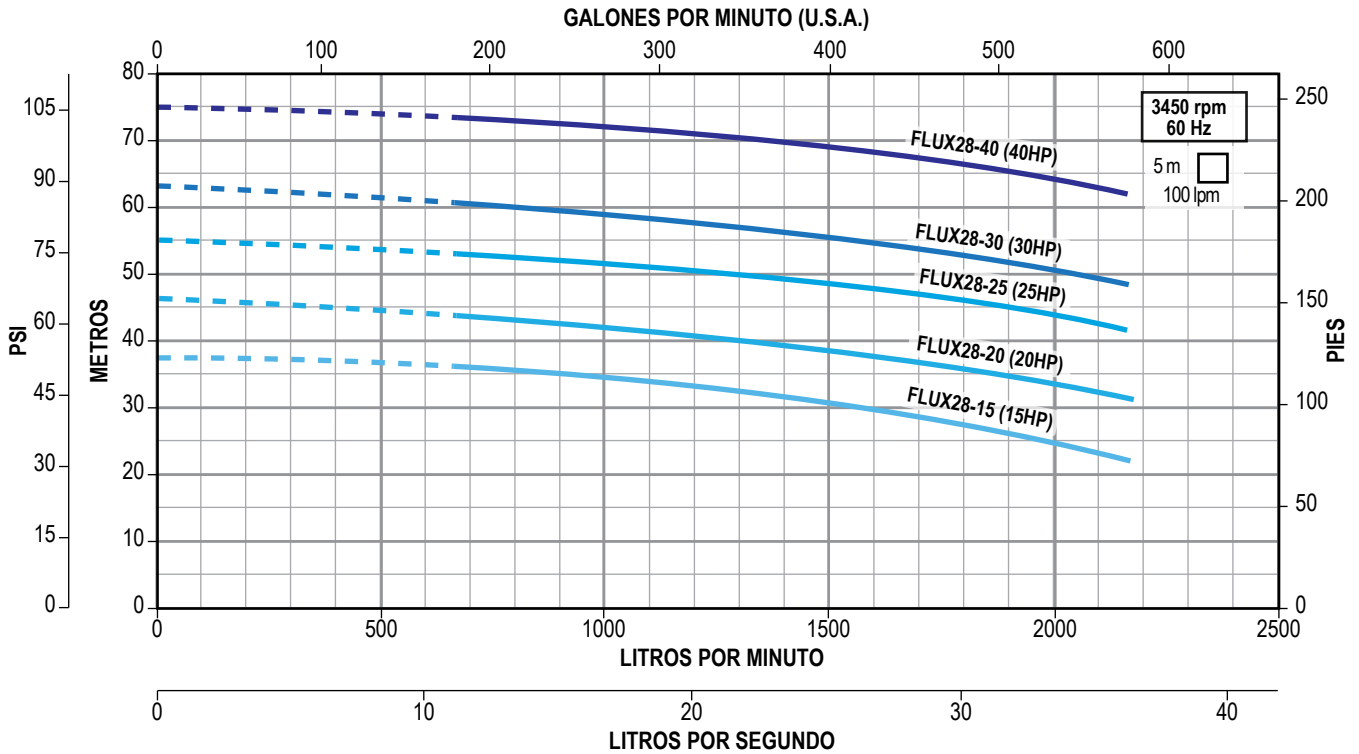

serie / FLUX38 para 38 Ips

Es una amplia gama de motobombas centrífugas horizontales monoetapa, construidas en acero inoxidable. Sus técnicas avanzadas de fabricación junto con su diseño versátil, ofrecen una confiable solución a la mayoría de necesidades en el mercado.

- Gran robustez
- Diseño compacto, ya que adopta la nueva técnica de fabricación a través del Hidroconformado
- Impulsor, eje, cuerpo y tornillería en acero inoxidable 304
- Sello mecánico en Carbón-Cerámica/NBR
- Empaque del cuerpo hidráulico en NBR
- Motor: Asíncrono, dos polos. Totalmente cerrado enfriado por ventilador (TCCV).
- Succión por descarga: 4" x 3"
- Diámetro mínimo sugerido para tubería de succión: 5"
- Rango de temperatura del líquido a bombear: 5-70°C



Enerwell®
ARRANCADOR
ARRANCADOR A TENSIÓN PLENA EN GABINETE PLÁSTICO

RANGOS DE AMPERAJE
1.6 - 32 A

AMPLIO RANGO DE POTENCIAS
1/2 - 25 HP

ENSAMBLADO EN **MÉXICO**



 Protección térmica incorporada en modelos monofásicos

 Servicio Continuo

 Protección IP55

CÓDIGO	HP	KW	FASES X VOLTS	AMP.	PRESIÓN AL CIERRE M (psi)	CARGA EN METROS (psi)						PESO (kg)	*CÓDIGO DE ARRANCADOR SUGERIDO
						15	20	25	30	35	40		
						(21.3)	(28.4)	(35.5)	(42.6)	(49.7)	(56.8)		
						GASTO (LPM)							
FLUX38-153234	15	11	3 x 230/460	36.5/18.3	27 (38.4)	2966	2400	1250				91	AEWTP 30-40/220I
FLUX38-203234	20	15		49/24.5	36 (51)		3166	2666	2000	916		102	AEWTP 48-65/220I
FLUX38-253234	25	18.5		59/29.5	42 (56.6)			3133	2666	2050	1050	142	AEWTR+/55-80/220

NOTA: Para una adecuada protección y arranque de los motores trifásicos se recomienda instalar un arrancador **ENERWELL®**. *Arrancador sugerido de acuerdo a la relación de potencias y voltajes más comunes. Por favor seleccione el arrancador adecuado de acuerdo al voltaje disponible, la corriente consumida por el motor y el tipo de arranque deseado.

QUIERO COMPRAR
Ahora tus compras a un clic de distancia, solo inicia sesión y selecciona los equipos que requieras



KIT DE CONTRABRIDAS (venta por separado)

CÓDIGO	CONEXIONES		TIPO DE CONEXIÓN	MATERIAL DE CONSTRUCCIÓN	INCLUYE	PESO (kg)
	SUCCIÓN	DESCARGA				
FLUXKB-DN4X3	4"	3"	Rosca NPT Hembra	Acero inoxidable 304	Contrabridas, empaques en NBR, tornillos, tuercas y guasas de presión	5.4



serie / FLUX38 para 38 Ips

CURVAS DE OPERACIÓN

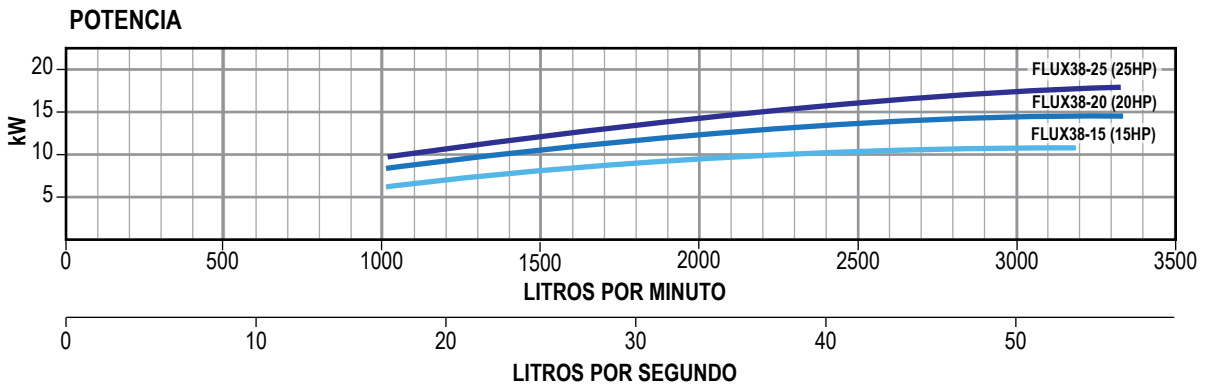
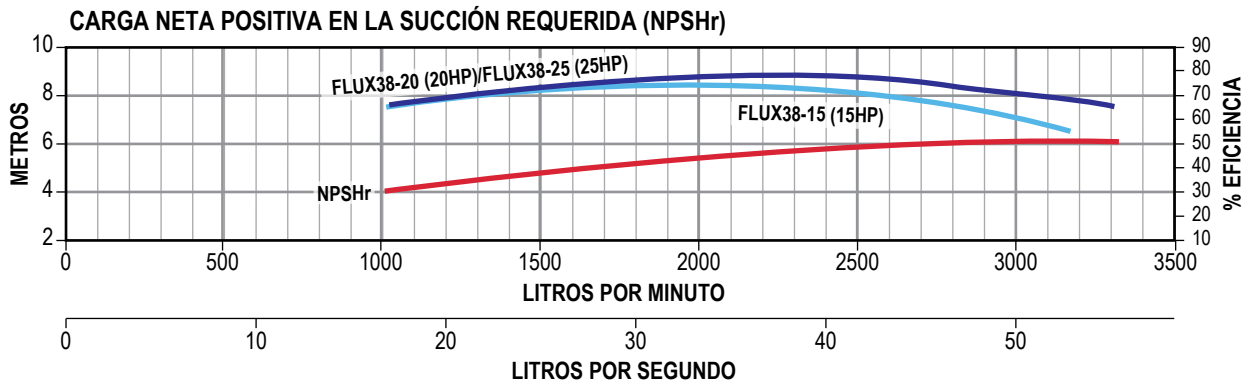
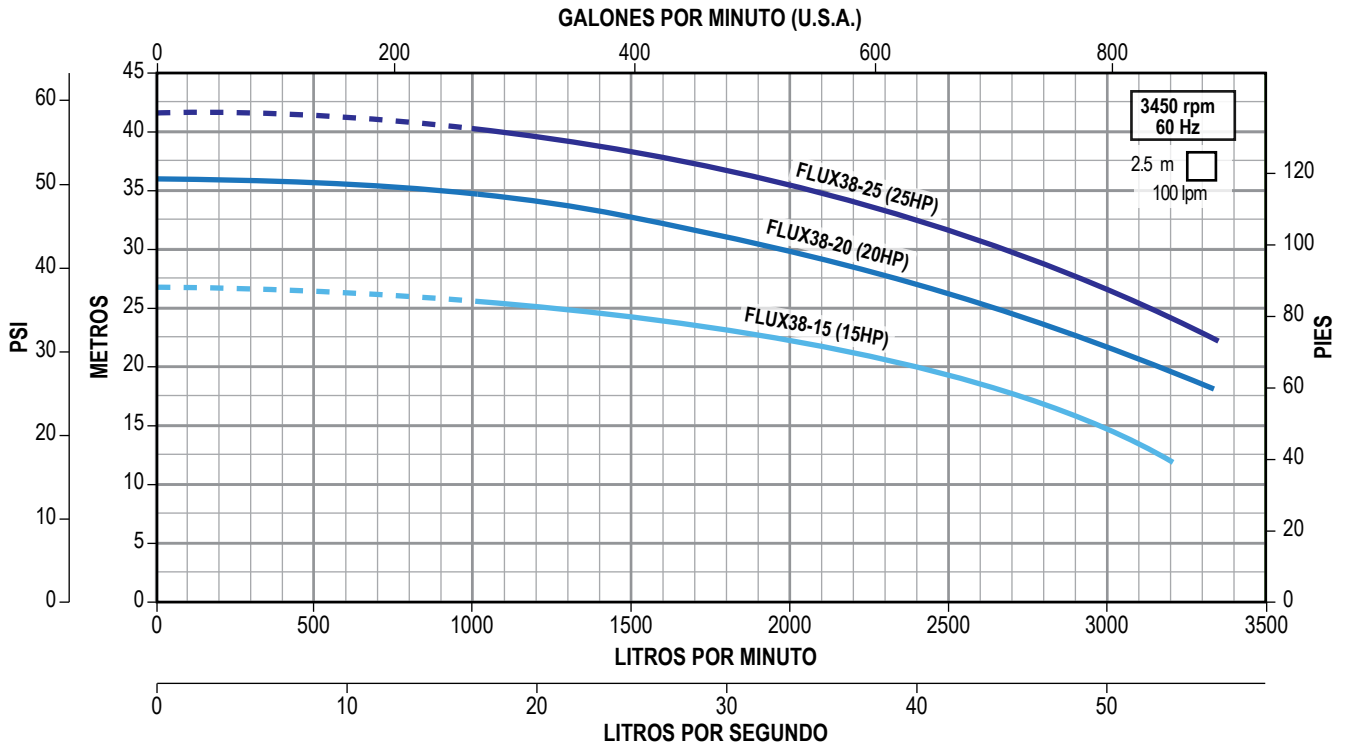

serie / FLUX44 para 44 Ips

Es una amplia gama de motobombas centrífugas horizontales monoetapa, construidas en acero inoxidable. Sus técnicas avanzadas de fabricación junto con su diseño versátil, ofrecen una confiable solución a la mayoría de necesidades en el mercado.

- Gran robustez
- Diseño compacto, ya que adopta la nueva técnica de fabricación a través del Hidroconformado
- Impulsor, eje, cuerpo y tornillería en acero inoxidable 304
- Sello mecánico en Carbón-Cerámica/NBR
- Empaque del cuerpo hidráulico en NBR
- Motor: Asíncrono, dos polos. Totalmente cerrado enfriado por ventilador (TCCV).
- Succión por descarga: 4" x 3"
- Diámetro mínimo sugerido para tubería de succión: 5"
- Rango de temperatura del líquido a bombear: 5-70°C



Enerwell®
ARRANCADOR
ARRANCADOR A TENSIÓN PLENA EN GABINETE PLÁSTICO

RANGOS DE AMPERAJE
1.6 - 32 A

AMPLIO RANGO DE POTENCIAS
1/2 - 25 HP

ENSAMBLADO EN
MÉXICO

Protección térmica incorporada en modelos monofásicos

Servicio Continuo

Protección IP55

CÓDIGO	HP	KW	FASES X VOLTS	AMP.	PRESIÓN AL CIERRE M (psi)	CARGA EN METROS (psi)				PESO (kg)	*CÓDIGO DE ARRANCADOR SUGERIDO
						30 (42.6)	40 (56.8)	50 (71)	60 (85.2)		
						GASTO (LPM)					
FLUX44-303234	30	22	3 x 230/460	70/35	50 (71)	3083	2250			212	AEWTR+/55-80/220
FLUX44-403234	40	30		93/46.5	61 (86.6)		3100	2283	666	282	AEWTR+/80-135/220
FLUX44-503234	50	37		114/57	70 (99.4)			3166	2250	300	AEWTR+/80-135/220

NOTA: Para una adecuada protección y arranque de los motores trifásicos se recomienda instalar un arrancador **ENERWELL®**
*Arrancador sugerido de acuerdo a la relación de potencias y voltajes más comunes. Por favor seleccione el arrancador adecuado de acuerdo al voltaje disponible, la corriente consumida por el motor y el tipo de arranque deseado.

QUIERO COMPRAR
Ahora tus compras a un clic de distancia, solo inicia sesión y selecciona los equipos que requieras

KIT DE CONTRABRIDAS (venta por separado)

CÓDIGO	CONEXIONES		TIPO DE CONEXIÓN	MATERIAL DE CONSTRUCCIÓN	INCLUYE	PESO (kg)
	SUCCIÓN	DESCARGA				
FLUXKB-DN4X3	4"	3"	Rosca NPT Hembra	Acero inoxidable 304	Contrabridas, empaques en NBR, tornillos, tuercas y guasas de presión	5.4



serie / FLUX44 para 44 Ips

CURVAS DE OPERACIÓN

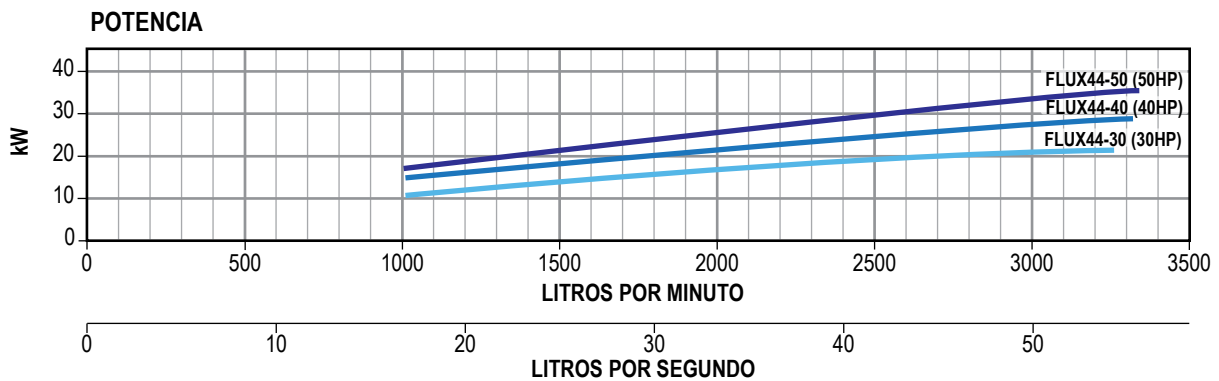
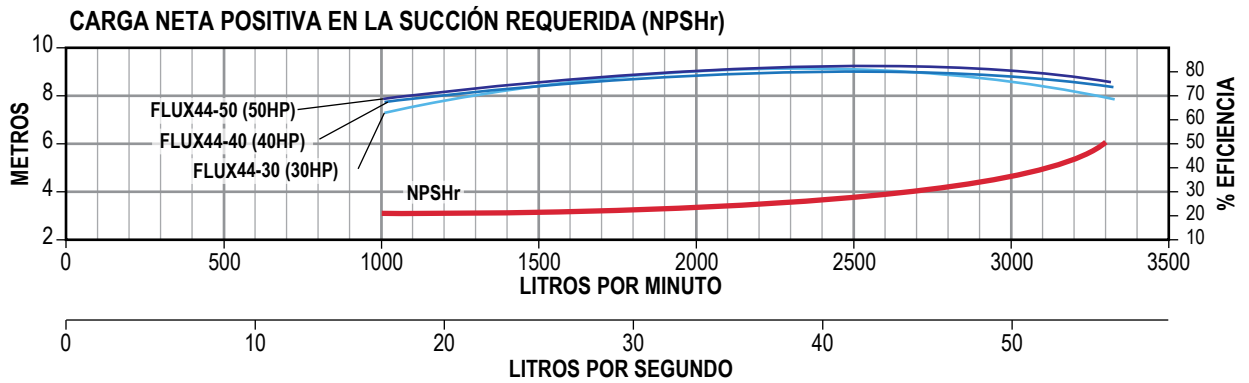
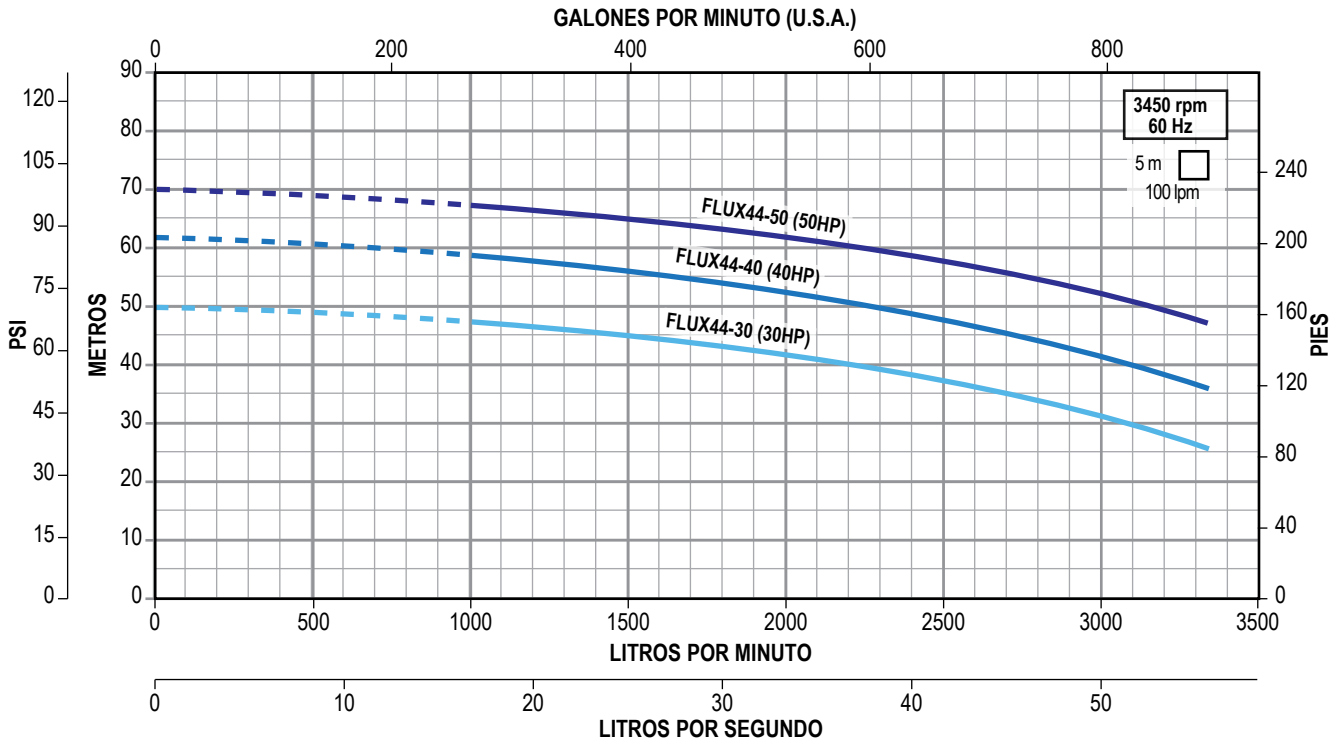

serie / FLUX55 para 55 Ips



Es una amplia gama de motobombas centrífugas horizontales monoetapa, construidas en acero inoxidable. Sus técnicas avanzadas de fabricación junto con su diseño versátil, ofrecen una confiable solución a la mayoría de necesidades en el mercado.

- Gran robustez
- Diseño compacto, ya que adopta la nueva técnica de fabricación a través del Hidroconformado
- Impulsor, eje, cuerpo y tornillería en acero inoxidable 304
- Sello mecánico en Carbón-Cerámica/NBR
- Empaque del cuerpo hidráulico en NBR
- Motor: Asíncrono, dos polos. Totalmente cerrado enfriado por ventilador (TCCV).
- Succión por descarga: 6" x 4"
- Diámetro mínimo sugerido para tubería de succión: 8"
- Rango de temperatura del líquido a bombear: 5-70°C



INCLUYE CONTRABRIDAS



Enerwell®
ARRANCADOR
ARRANCADOR A TENSIÓN PLENA EN GABINETE PLÁSTICO

RANGOS DE AMPERAJE
1.6 - 32 A

AMPLIO RANGO DE POTENCIAS
1/2 - 25 HP

ENSAMBLADO EN **MÉXICO**



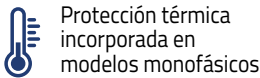

CÓDIGO	HP	KW	FASES X VOLTS	AMP.	PRESIÓN AL CIERRE M (psi)	CARGA EN METROS (psi)						PESO (kg)	*CÓDIGO DE ARRANCADOR SUGERIDO
						20 (28.4)	30 (42.6)	40 (56.8)	50 (71)	60 (85.2)	70 (99.4)		
						GASTO (LPM)							
FLUX55-253234	25	18.5	3 x 230/460	56.9/28.5	37 (52.5)	3420	2500					148	AEWTR+/55-80/220
FLUX55-303234	30	22		67.7/33.8	43 (61.1)	3800	2950	1500				200	AEWTR+/55-80/220
FLUX55-403234	40	30		91.6/45.8	52 (73.9)		3800	2950	1400			244	AEWTR+/80-135/220
FLUX55-503234	50	37		112.2/56.1	58 (82.4)			3850	3000			269	AEWTR+/80-135/220
FLUX55-603234	60	45		134.1/67.0	65 (92.4)				4150	2800		314	AEWTR+/80-135/220
FLUX55-753234	75	55		163.9/81.9	71 (100.9)					3900	1000	392	N/A

NOTA: Para una adecuada protección y arranque de los motores trifásicos se recomienda instalar un arrancador **ENERWELL®**. *Arrancador sugerido de acuerdo a la relación de potencias y voltajes más comunes. Por favor seleccione el arrancador adecuado de acuerdo al voltaje disponible, la corriente consumida por el motor y el tipo de arranque deseado.

QUIERO COMPRAR
Ahora tus compras a un clic de distancia, solo inicia sesión y selecciona los equipos que requieras



INCLUYE KIT DE CONTRABRIDAS

CÓDIGO	CONEXIONES		TIPO DE CONEXIÓN	MATERIAL DE CONSTRUCCIÓN	INCLUYE	PESO (kg)
	SUCCIÓN	DESCARGA				
FLUXKB-DN6X4	6"	4"	Rosca NPT Hembra	Acero inoxidable 304	Contrabridas, empaques en NBR, tornillos, tuercas y guasas de presión	3.8

NOTA: Se recomienda el uso de nuestras contrabridas para una adecuada instalación.



serie / FLUX55 para 55 Ips

CURVAS DE OPERACIÓN

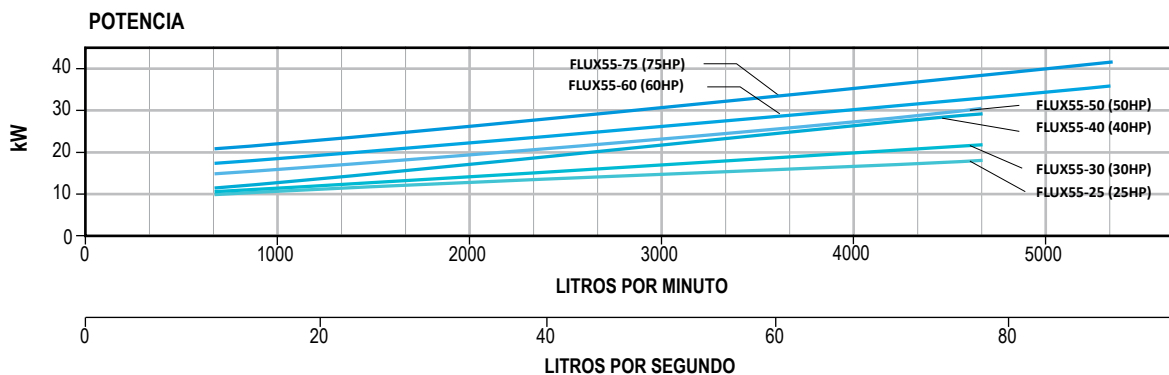
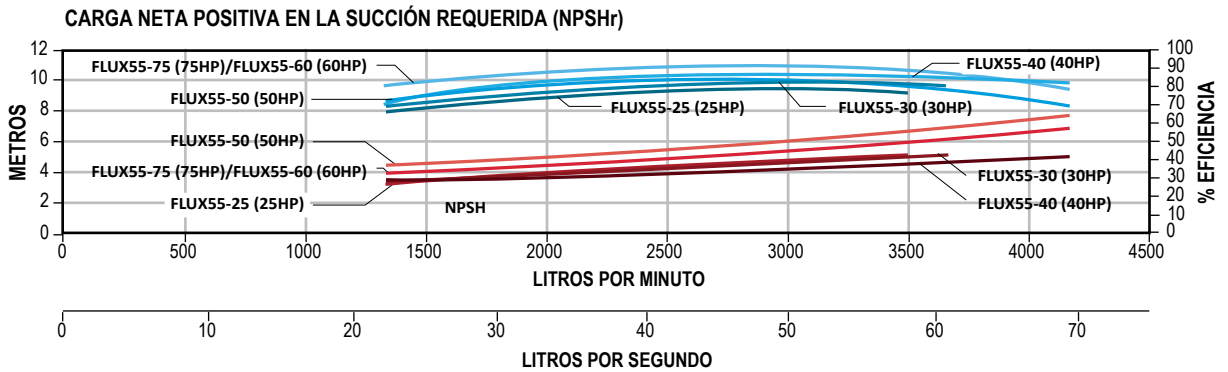
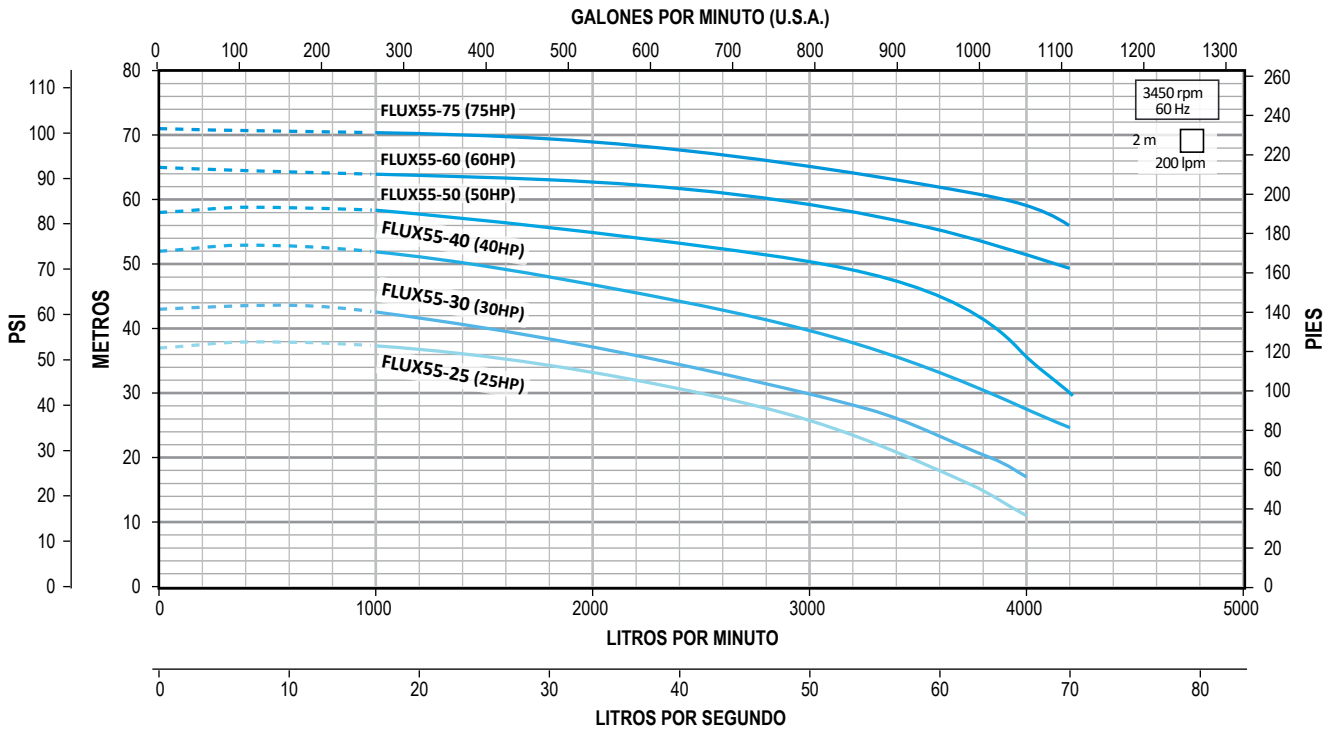

serie / FLUX83 para 83 Ips



Es una amplia gama de motobombas centrífugas horizontales monoetapa, construidas en acero inoxidable. Sus técnicas avanzadas de fabricación junto con su diseño versátil, ofrecen una confiable solución a la mayoría de necesidades en el mercado.

- Gran robustez
- Diseño compacto, ya que adopta la nueva técnica de fabricación a través del Hidroconformado
- Impulsor, eje, cuerpo y tornillería en acero inoxidable 304
- Sello mecánico en Carbón-Cerámica/NBR
- Empaque del cuerpo hidráulico en NBR
- Motor: Asíncrono, dos polos. Totalmente cerrado enfriado por ventilador (TCCV).
- Succión por descarga: 6" x 6"
- Diámetro mínimo sugerido para tubería de succión: 8"
- Rango de temperatura del líquido a bombear: 5-70°C



INCLUYE CONTRABRIDAS



ARRANCADOR

ARRANCADOR A TENSIÓN PLENA EN GABINETE PLÁSTICO

RANGOS DE AMPERAJE
1.6 - 32 A

AMPLIO RANGO DE POTENCIAS
1/2 - 25 HP

ENSAMBLADO EN **MÉXICO**



Protección térmica incorporada en modelos monofásicos



Servicio Continuo



Protección IP55

CÓDIGO	HP	KW	FASES X VOLTS	AMP.	PRESIÓN AL CIERRE M (psi)	CARGA EN METROS (psi)						PESO (kg)	*CÓDIGO DE ARRANCADOR SUGERIDO
						20 (28.4)	30 (42.6)	40 (56.8)	50 (71)	60 (85.2)	70 (99.4)		
						GASTO (LPM)							
FLUX83-603234	60	45	3 x 230/460	134.1/67	38 (54)	6800	5600					316	AEWTR+/80-135/220
FLUX83-753234	75	55		163.9/81.9	48 (68.3)	7300	6550	5000				396	AEWTR+/80-100/440
FLUX83-1003234	100	75		222.3/111.2	62 (88.2)		7380	6800	5450	800		535	AEWTR+/100-135/440
FLUX83-1203234	120	90		264.2/132.1	72 (102.4)		7580	7200	6620	5600	1000	569	AEWTR+/100-135/440

NOTA: Para una adecuada protección y arranque de los motores trifásicos se recomienda instalar un arrancador **ENERWELL®**
*Arrancador sugerido de acuerdo a la relación de potencias y voltajes más comunes. Por favor seleccione el arrancador adecuado de acuerdo al voltaje disponible, la corriente consumida por el motor y el tipo de arranque deseado.



QUIERO COMPRAR

Ahora tus compras a un clic de distancia, solo inicia sesión y selecciona los equipos que requieras

INCLUYE KIT DE CONTRABRIDAS

CÓDIGO	CONEXIONES		TIPO DE CONEXIÓN	MATERIAL DE CONSTRUCCIÓN	INCLUYE	PESO (kg)
	SUCCIÓN	DESCARGA				
FLUXKB-DN6X6	6"	6"	Rosca NPT Hembra	Acero inoxidable 304	Contrabridas, empaques en NBR, tornillos, tuercas y guasas de presión	5.1



serie / FLUX83 para 83 Ips

CURVAS DE OPERACIÓN

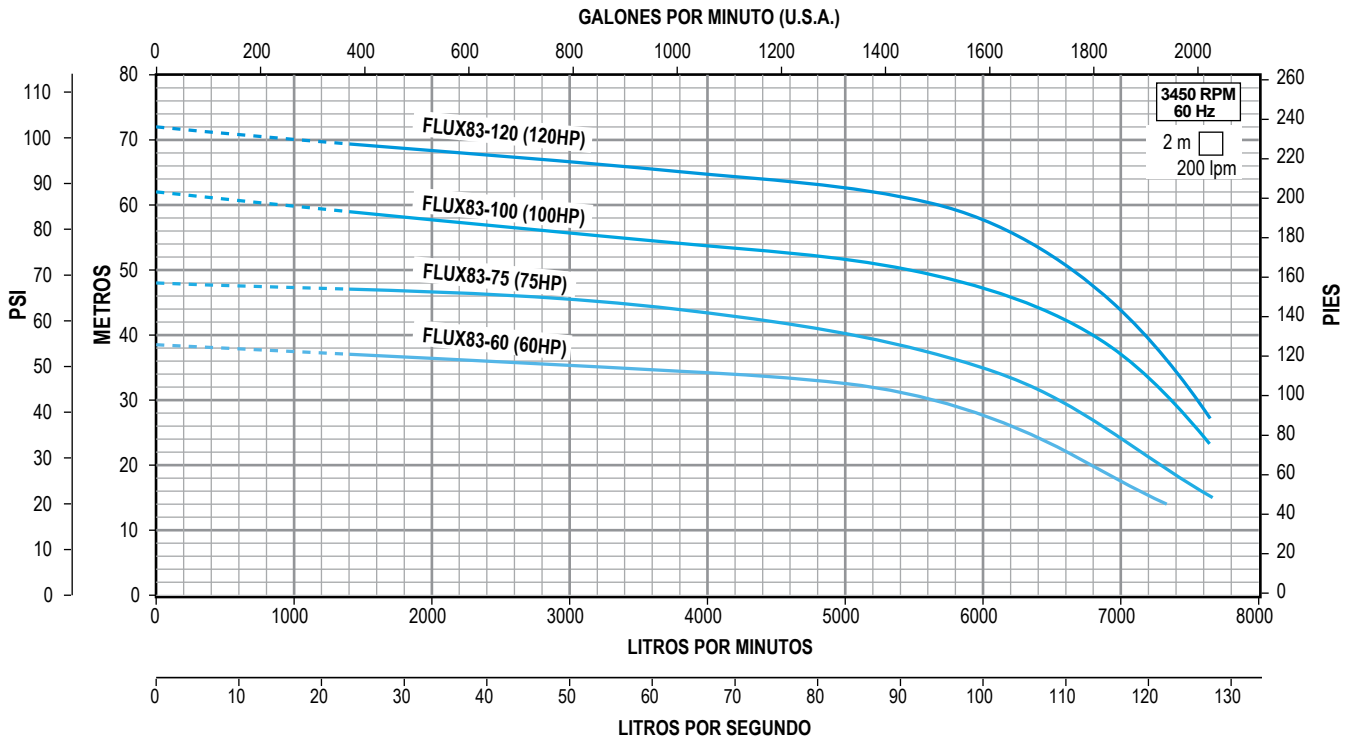

CARGA NETA POSITIVA EN LA SUCCIÓN REQUERIDA (NPSHr)

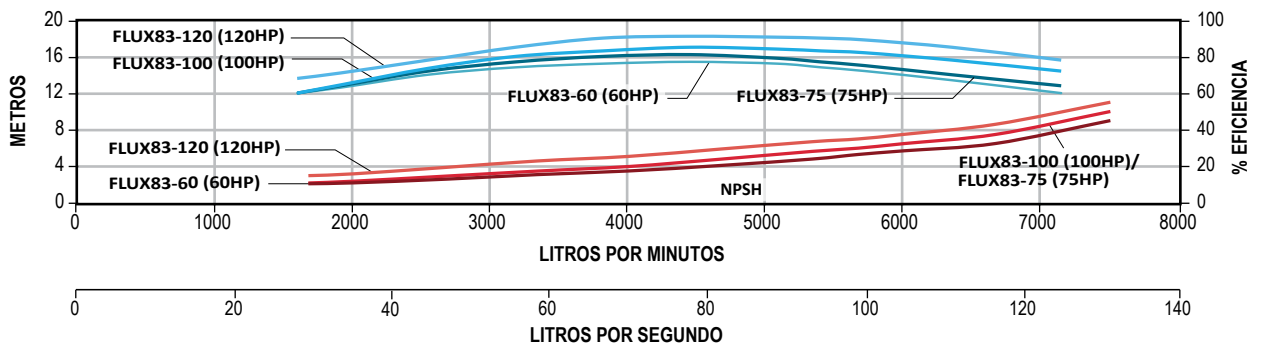

POTENCIA

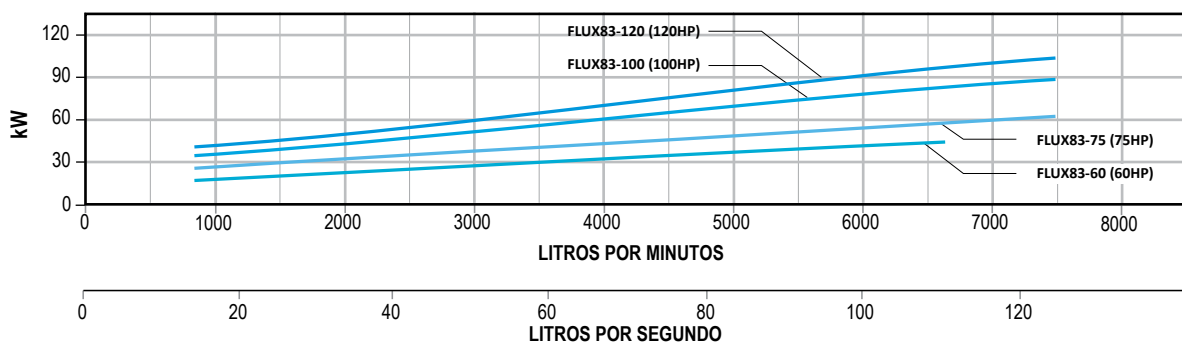

MOTOBOMBAS MULTIETAPAS VERTICALES

LÍNEA INDUSTRIAL

ALTAMIRA[®]
serie / **TX**

EFICIENCIA
PREMIUM
HASTA 94.1%

2
AÑOS
DE GARANTÍA



CARACTERÍSTICAS:

- La eficiencia de la bomba es incrementada gracias al uso de la más avanzada ingeniería hidráulica, la alta calidad de sus materiales y la automatización de sus procesos de producción.
- Disponibles en tres diferentes versiones de materiales:
 - **TX:** Acero inoxidable AISI 304 / Hierro vaciado.
 - **TXE:** Acero inoxidable AISI 304.
 - **TXN:** Acero inoxidable AISI 316.
- Disponibles en 12 rangos de flujo y más de 165 de rangos de presión, asegurando al consumidor que encontrará la bomba adecuada para sus necesidades.

MÚLTIPLES APLICACIONES:

- Industrial
- Farmacéutica
- Sistemas de agua potable
- Irrigación
- Industria alimenticia
- Petroquímica
- Metal-mecánica
- Campos deportivos
- Lavado de autos
- Centros comerciales
- Edificios (hoteles, oficinas, escuelas, hospitales, grupos de viviendas, cines, restaurantes, etc.)

SON IDEALES PARA:

- Calderas
- Torres de enfriamiento
- Hidroneumáticos sencillos o múltiples
- Sistemas de presión constante
- Sistemas contra incendio
- Cloración
- Filtración
- Equipos de osmosis inversa
- Sistemas de riego
- Lavado industrial
- Autolavados
- Sistemas de aire acondicionado
- Lavanderías
- Rebombes
- Tratamiento de aguas, etc.

AMPLIA GAMA:

Contamos con más de 165 modelos entre los cuales usted podrá seleccionar el más adecuado y de óptima eficiencia para sus necesidades de bombeo.

CARACTERÍSTICAS DE OPERACIÓN:

- Rango de temperatura del agua: -15°C a 120°C
- Máximo contenido de arena: 50 g/m^3

TALLER DE SERVICIO Y REFACCIONES

SERVICIO TÉCNICO:

Para brindar mayor confianza al adquirir motobombas ALTAMIRA serie TX, contamos con personal capacitado para ofrecerle servicios de mantenimiento y reparación.

REFACCIONES:

Respaldo permanente por un amplio inventario de refacciones originales para entrega inmediata.



GRANDES VENTAJAS

Para una mejor eficiencia

Impulsores con nuevo diseño y soldadura laser



El nuevo diseño de impulsores asegura un flujo mejor guiado dentro del impulsor, reduciendo la turbulencia y las pérdidas por fricción, los impulsores son soldados por la más avanzada tecnología laser, la cual permite una incomparable exactitud.

Facilidad, seguridad y rapidez en el mantenimiento a la bomba

Sello mecánico tipo cartucho, en carburo de silicio



El sello mecánico especialmente diseñado incrementa la confiabilidad, y por ser tipo cartucho permite un mantenimiento y acceso sencillo.

Excelente diseño



El eje ranurado provee un adecuado posicionamiento y ajuste de los impulsores, eliminando el deslizamiento entre las superficies de contacto.

Juego de impulsores (Kit) de fácil instalación

Incluye impulsores, eje, tazones, bujes y espaciadores.



Preensamblado
"Listo para instalarse"

Anillo flotante de sellado



El anillo flotante de sellado usado entre pasos, reduce fugas internas e incrementa la eficiencia de la bomba.

TXE

(Acero inoxidable 304)

SERIES: T0.6XE a T13XE



TX

(Base en hierro vaciado)

SERIES: T21X a T41X



TXN

(Acero inoxidable 316)



COMPONENTES PRINCIPALES (VERSIÓN TXE)

ALTAMIRA[®] serie / **TX**

Componentes principales fabricados en acero inoxidable.

- 1 Tapa de ventilador en acero para mayor resistencia
- 2 Motor **ALTAMIRA EFICIENCIA PREMIUM** cerrado enfriado por ventilador (TCCV). Acoplamiento IEC. Aislamiento clase F (para alta temperatura). Protección IP55
- 3 Cubierta protectora de cople y eje (acero inoxidable 304)
- 4 Tornillo de purga de aire (acero inoxidable 304)
- 5 Tirantes muy robustos fabricados (acero inoxidable 304)
- 6 7 Impulsores, distanciadores y difusores (acero inoxidable 304)
- 8 Tapón de drenado (acero inoxidable 304)
- 9 Pie de bomba (hierro vaciado)
- 10 Bridas (hierro vaciado)
- 11 Base de cuerpo de bomba (acero inoxidable 304)
- 12 Manga externa (acero inoxidable 304)
- 13 Cubierta superior de cuerpo de bomba (acero inoxidable 304)
- 14 Sello mecánico tipo cartucho en carburo de silicio
- 15 Eje y cople (acero inoxidable 431)
- 16 Soporte superior de bomba (hierro vaciado)
- 17 Caja de conexiones de motor en aluminio

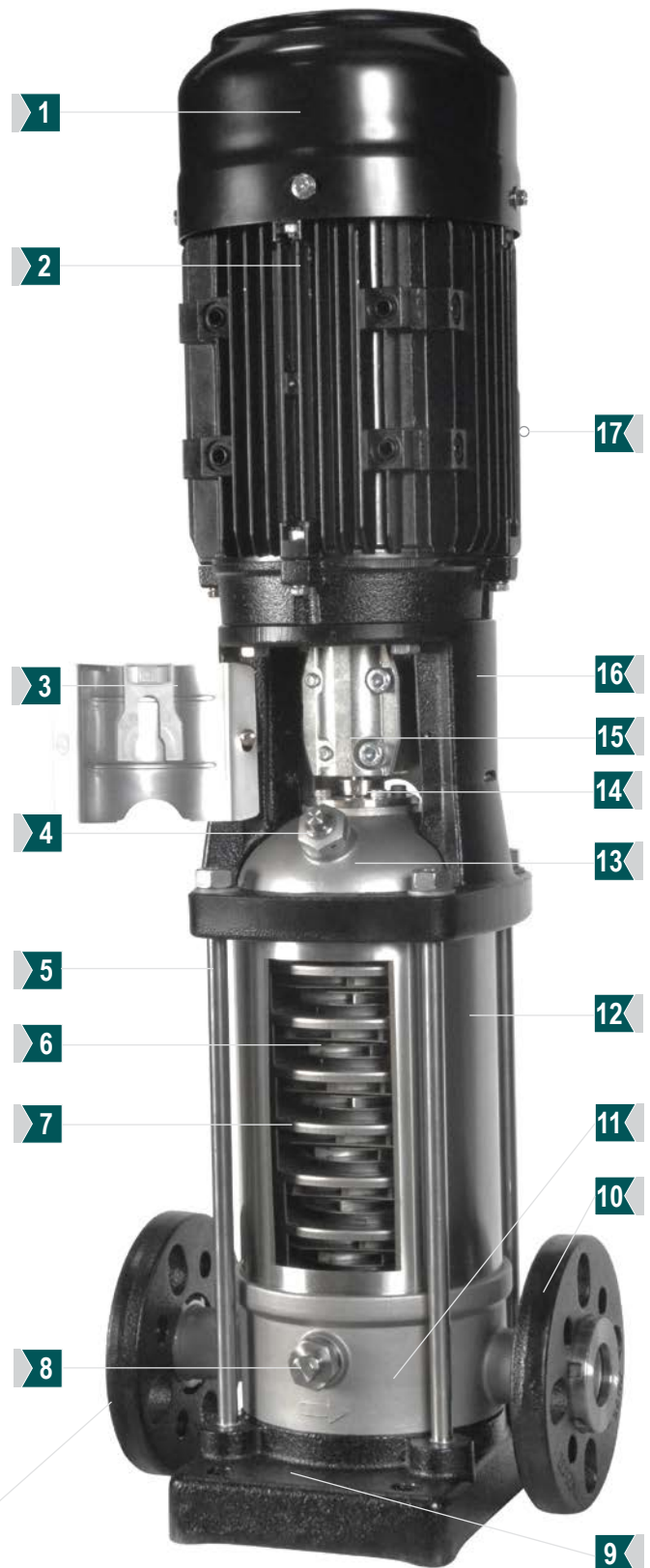

Las motobombas **ALTAMIRA serie TX/TXE** por ser multi-etapas verticales nos permiten ahorrar espacio y además facilitan la instalación por contar con un diseño de succión y descarga en línea.

RANGOS DE OPERACIÓN TX / TXE / TXN

Las motobombas multietapas verticales ALTAMIRA serie TX están disponibles en 12 rangos de flujo, más de 165 rangos de presión y con potencias desde 1/2 hasta 100HP, asegurando al consumidor que encontrará la más adecuada a su necesidad.

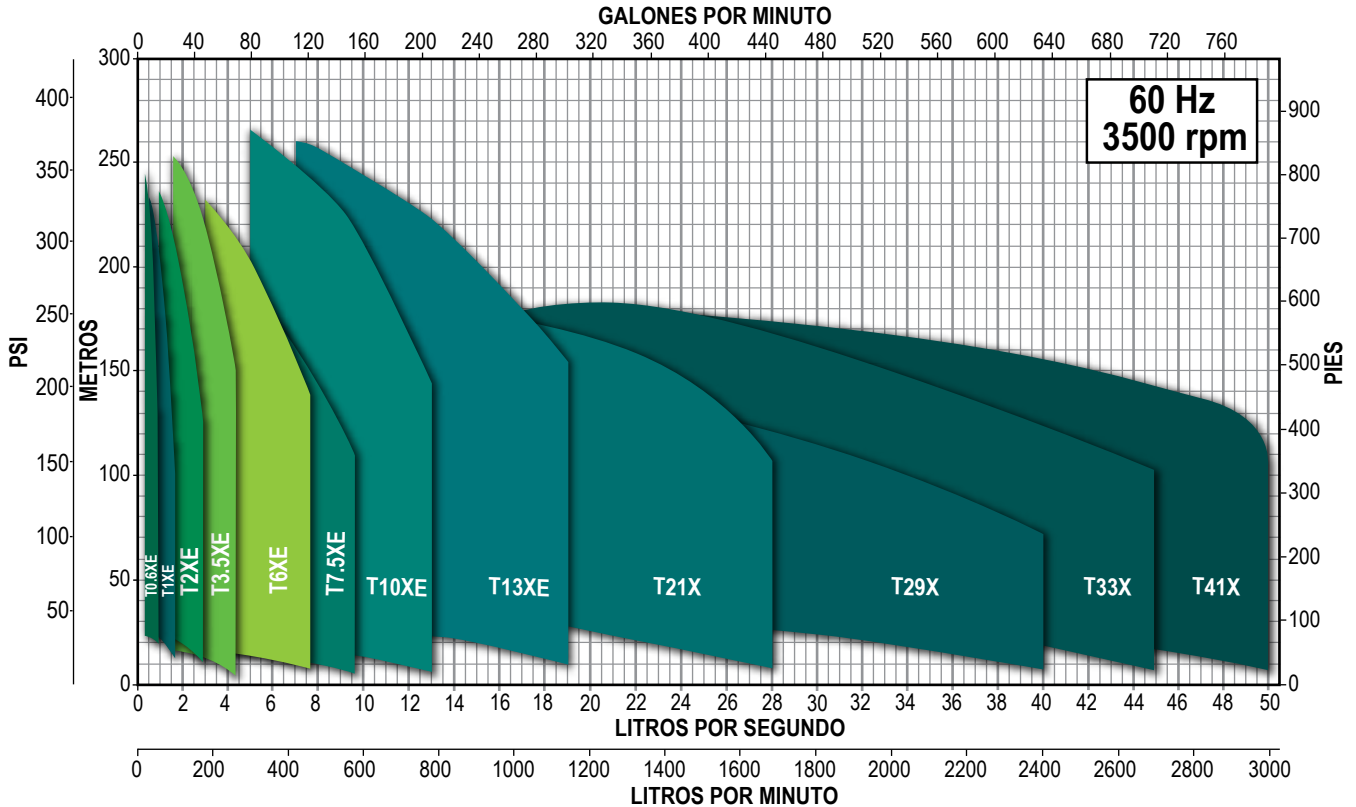

SERIE	CAUDAL NOMINAL		RANGO DE OPERACIÓN		RANGO DE POTENCIA HP
	LPS	GPM	LPS	GPM	
T0.6XE	0.6	9.5	0.2 - 0.8	3.1 - 12.6	0.5 - 4
T1XE	1	15.8	0.4 - 1.5	6.3 - 23.7	0.5 - 5.5
T2XE	2	31.7	0.8 - 2.7	12.6 - 42.7	0.75 - 10
T3.5XE	3.5	55.5	1.6 - 4.3	25.3 - 68.1	1 - 15
T6XE	6	95.1	3 - 7.7	47.5 - 122	2 - 25
T7.5XE	7.5	118	3 - 9.6	47.5 - 152	3 - 25
T10XE	10	158	5 - 13	79.2 - 26	3 - 40
T13XE	13	206	7 - 19	110 - 301	7.5 - 60
T21X	21	332	10 - 28	158 - 443	10 - 60
T29X	29	459	15 - 40	237 - 634	15 - 60
T33X	33	523	16 - 45	253 - 713	25 - 100
T41X	41	649	21 - 50	332 - 792	25 - 100

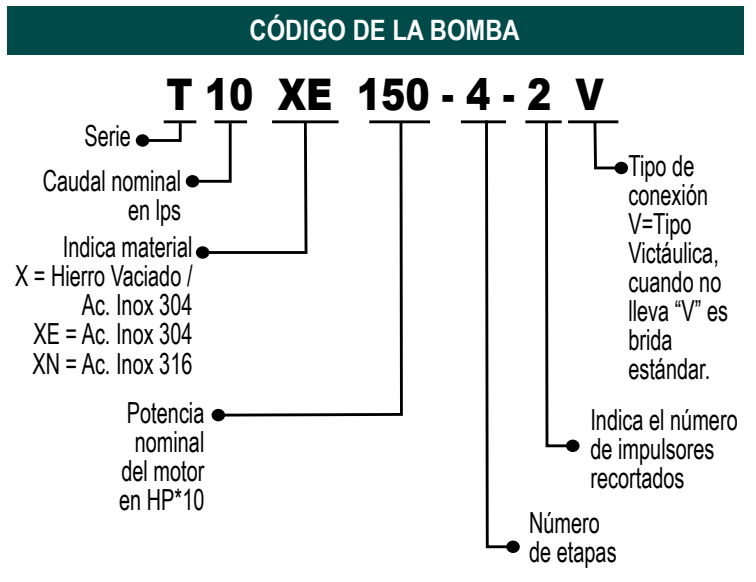

ALTAMIRA®

serie / TX

MOTOBOMBAS MULTIETAPAS VERTICALES

SERIE T0.6XE (para 0.6 lps)

- Impulsores, difusores, tazones, camisa, eje y cople en acero inoxidable
- Sello mecánico tipo cartucho en carburo de silicio
- Rango de temperatura de operación del agua a bombear desde -15 °C a 120 °C
- Motor ALTAMIRA EFICIENCIA PREMIUM cerrado enfriado por ventilador (TCCV)
 - Temperatura ambiente 50 °C
 - Acoplamiento IEC 60 Hz / 3,500 RPM (2 polos)
- Máxima eficiencia: gasto 0.6 lps (9.5 gpm)



Servicio Continuo



Protección IP55

Certificado bajo la NOM-001-SENER-2013
NOM
En motores desde 1 hasta 100 HP



Enerwell® ARRANCADOR

ARRANCADOR A TENSIÓN PLENA EN GABINETE PLÁSTICO

RANGOS DE AMPERAJE

1.6 - 32 A

AMPLIO RANGO DE POTENCIAS

1/2 - 25 HP

ENSAMBLADO EN

MÉXICO



CÓDIGO DE MOTOBOMBA	HP	KW	MÁXIMA EFICIENCIA CARGA (m)	FASES X VOLTS	AMP. A PLENA CARGA		PESO NETO (kg) DE MOTOBOMBA	*CÓDIGO DE ARRANCADOR SUGERIDO
					220 / 440	TXE / TXN Brida DIN		
T0.6XE05-2/P324	1/2	0.37	12	3 x 220 / 440	1.7/1.0		25.8	AEWTP 1.6-2.5/220
T0.6XE05-3/P324			19				26.8	AEWTP 1.6-2.5/220
T0.6XE05-4/P324			25				26.8	AEWTP 1.6-2.5/220
T0.6XE07-5/P324	3/4	0.55	32		2.4/1.4		28.9	AEWTP 1.6-2.5/220
T0.6XE07-6/P324			38				28.9	AEWTP 1.6-2.5/220
T0.6XE10-7/P324	1	0.75	46		3.1/1.8		32.9	AEWTP 2.5-4/220
T0.6XE10-8/P324			52				33.9	AEWTP 2.5-4/220
T0.6XE10-9/P324			59				33.9	AEWTP 2.5-4/220
T0.6XE15-10/P324	1.5	1.1	66		4.0/2.0		41.3	AEWTP 4-6/220
T0.6XE15-11/P324			72				41.3	AEWTP 4-6/220
T0.6XE15-12/P324			79				42.3	AEWTP 4-6/220
T0.6XE15-13/P324			85				42.3	AEWTP 4-6/220
T0.6XE20-15/P324	2	1.5	101		5.9/3.5		54.3	AEWTP 5.5-8/220
T0.6XE20-17/P324			114				55.3	AEWTP 5.5-8/220
T0.6XE30-19/P324	3	2.2	131		8.6/4.6		61.3	AEWTP 7-10/220
T0.6XE30-21/P324			142	62.3			AEWTP 7-10/220	
T0.6XE30-23/P324			156	63.3			AEWTP 7-10/220	
T0.6XE30-25/P324			169	64.3			AEWTP 7-10/220	
T0.6XE40-27/P324	4	3	185	11.4/6.1		78.6	AEWTP 9-13/220	

NOTA: Para una adecuada protección y arranque de los motores trifásicos se recomienda instalar un arrancador **ENERWELL®**

*Arrancador sugerido de acuerdo a la relación de potencias y voltajes más comunes. Por favor seleccione el arrancador adecuado de acuerdo al voltaje disponible, la corriente consumida por el motor y el tipo de arranque deseado.

Las bombas **ALTAMIRA serie TXE** están disponibles sobre pedido en versión **TXN** (acero inoxidable 316).

Para calcular el precio de lista de las bombas modelo **TXN** tome el precio de lista del modelo **TXE** y multiplíquelo por 1.35. Los motores de 1 HP a 3 HP están disponibles en voltaje monofásicos favor de consultar precios en la página 114.



QUIERO COMPRAR

Ahora tus compras a un clic de distancia, solo inicia sesión y selecciona los equipos que requieras

Juego de contrabridas para motobombas ALTAMIRA serie TX (incluyen tornillos y tuercas)

Material de construcción:
Bridas: Hierro vaciado
Tornillos y tuercas: Acero inoxidable 304

Material de construcción:
Bridas, tornillos y tuercas en acero inoxidable 304

KIT DE CONTRABRIDAS (venta por separado)

CÓDIGO	CONEXIONES		TIPO DE CONEXIÓN	MATERIAL DE CONSTRUCCIÓN	INCLUYE
	SUCCIÓN	DESCARGA			
KB-DN32	1.25"	1.25"	Rosca NPT	Hierro vaciado Acero inox. 304	Tornillos, tuercas, arandelas, empaques y contrabridas
KB-DN32SS					

NOTA: Se recomienda el uso de nuestras contrabridas para una adecuada instalación.

Serie T0.6XE

0.6 lps / 36 lpm / 9.5 gpm

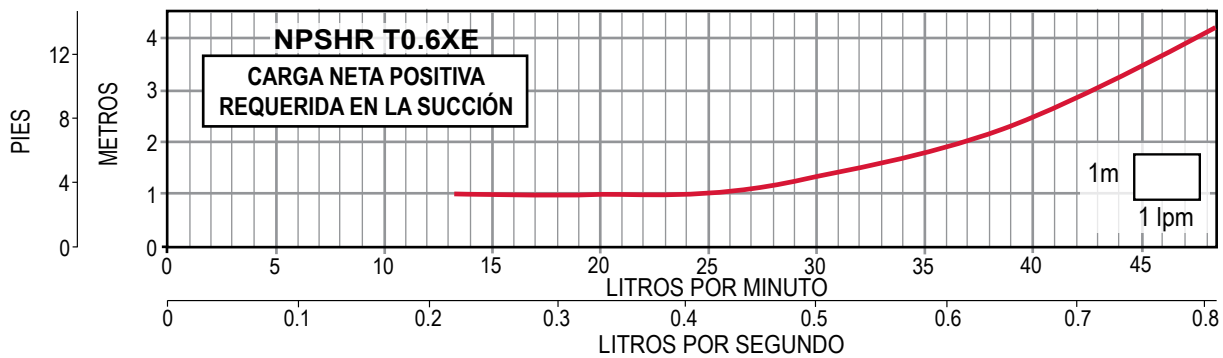
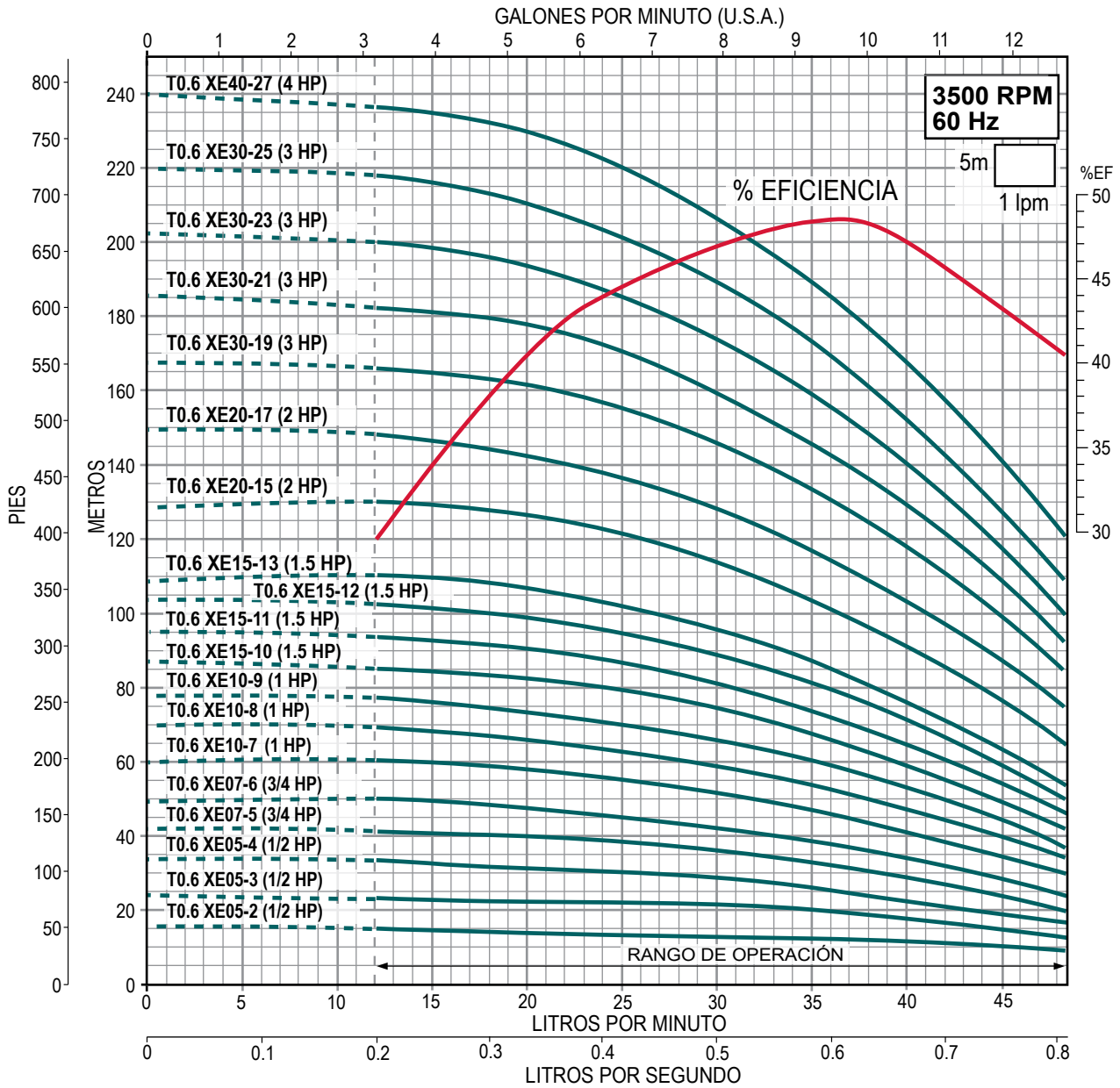

SERIE T1XE (para 1 lps)

- Impulsores, difusores, tazones, camisa, eje y cople en acero inoxidable
- Sello mecánico tipo cartucho en carburo de silicio
- Rango de temperatura de operación del agua a bombear desde -15 °C a 120 °C
- Motor ALTAMIRA EFICIENCIA PREMIUM cerrado enfriado por ventilador (TCCV)
 - Temperatura ambiente 50 °C
 - Acoplamiento IEC 60 Hz / 3,500 RPM (2 polos)
- Máxima eficiencia: gasto 1 lps (15.8 gpm)



ARRANCADOR

ARRANCADOR A TENSIÓN PLENA EN GABINETE PLÁSTICO

RANGOS DE AMPERAJE
1.6 - 32 A

AMPLIO RANGO DE POTENCIAS
1/2 - 25 HP

ENSAMBLADO EN
MÉXICO



Servicio Continuo



Protección IP55



CÓDIGO DE MOTOBOMBA	HP	KW	MÁXIMA EFICIENCIA CARGA (m)	FASES X VOLTS	AMP. A PLENA CARGA		PESO NETO (kg) DE MOTOBOMBA	*CÓDIGO DE ARRANCADOR SUGERIDO
					220 / 440	TXE / TXN		
T1XE05-2/P324	1/2	0.37	12	3 x 220 / 440	1.7/1.0	25.8	AEWTP 1.6-2.5/220	
T1XE07-3/P324	3/4	0.55	19		2.4/1.4	27.9	AEWTP 1.6-2.5/220	
T1XE07-4/P324			26		28.9	AEWTP 1.6-2.5/220		
T1XE10-5/P324	1	0.75	33		3.1/1.8	31.9	AEWTP 2.5-4/220	
T1XE15-6/P324	1.5	1.1	41		4.0/2.0	39.3	AEWTP 4-6/220	
T1XE15-7/P324			47				AEWTP 4-6/220	
T1XE15-8/P324			53				AEWTP 4-6/220	
T1XE20-9/P324			62				AEWTP 5.5-8/220	
T1XE20-10/P324	2	1.5	71		5.9/3.5	52.3	AEWTP 5.5-8/220	
T1XE20-11/P324			76				AEWTP 5.5-8/220	
T1XE30-12/P324	3	2.2	82		8.6/4.6	59.3	AEWTP 7-10/220	
T1XE30-13/P324			91				AEWTP 7-10/220	
T1XE30-15/P324			105				AEWTP 7-10/220	
T1XE30-17/P324			118				AEWTP 7-10/220	
T1XE40-19/P324	4	3	135		11.4/6.1	75.6	AEWTP 9-13/220	
T1XE40-21/P324			148				AEWTP 9-13/220	
T1XE40-23/P324			161				AEWTP 9-13/220	
T1XE55-25/P324	5.5	4	179		14.2/7.5	86.5	AEWTP 12-18/220	

NOTA: Para una adecuada protección y arranque de los motores trifásicos se recomienda instalar un arrancador **ENERWELL®**

*Arrancador sugerido de acuerdo a la relación de potencias y voltajes más comunes. Por favor seleccione el arrancador adecuado de acuerdo al voltaje disponible, la corriente consumida por el motor y el tipo de arranque deseado.

Nota: Las bombas **ALTAMIRA serie TXE** están disponibles sobre pedido en versión **TXN** (acero inoxidable 316). Para calcular el precio de lista de las bombas modelo **TXN** tome el precio de lista del modelo **TXE** y multiplíquelo por 1.35. Los motores de 1 HP a 3 HP están disponibles en voltaje monofásicos favor de consultar precios en la página 114.

QUIERO COMPRAR

Ahora tus compras a un clic de distancia, solo inicia sesión y selecciona los equipos que requieras

Juego de contrabridas para motobombas ALTAMIRA serie TX (incluyen tornillos y tuercas)

Material de construcción:
Bridas: Hierro vaciado
Tornillos y tuercas: Acero inoxidable 304

Material de construcción:
Bridas, tornillos y tuercas en acero inoxidable 304

KIT DE CONTRABRIDAS (venta por separado)

CÓDIGO	CONEXIONES		TIPO DE CONEXIÓN	MATERIAL DE CONSTRUCCIÓN	INCLUYE
	SUCCIÓN	DESCARGA			
KB-DN32	1.25"	1.25"	Rosca NPT	Hierro vaciado	Tornillos, tuercas, arandelas, empaques y contrabridas
KB-DN32SS				Acero inox. 304	

NOTA: Se recomienda el uso de nuestras contrabridas para una adecuada instalación.

Serie T1XE

1 lps / 60 lpm / 15.8 gpm

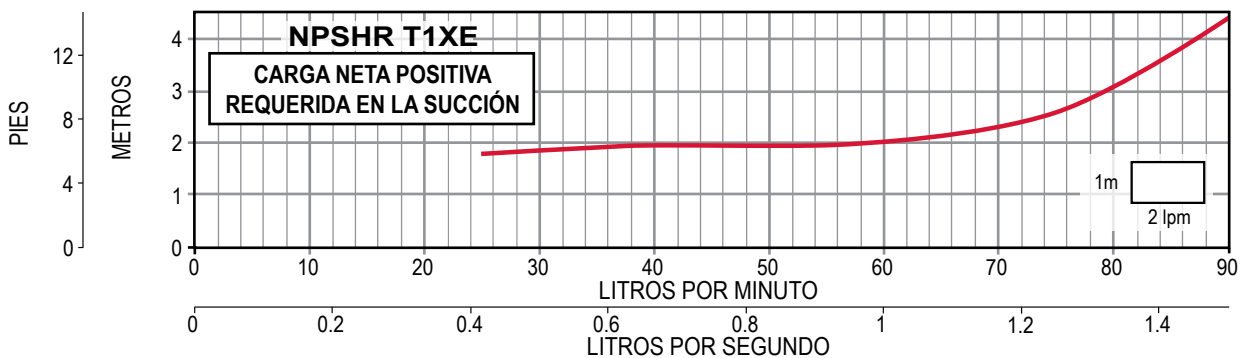
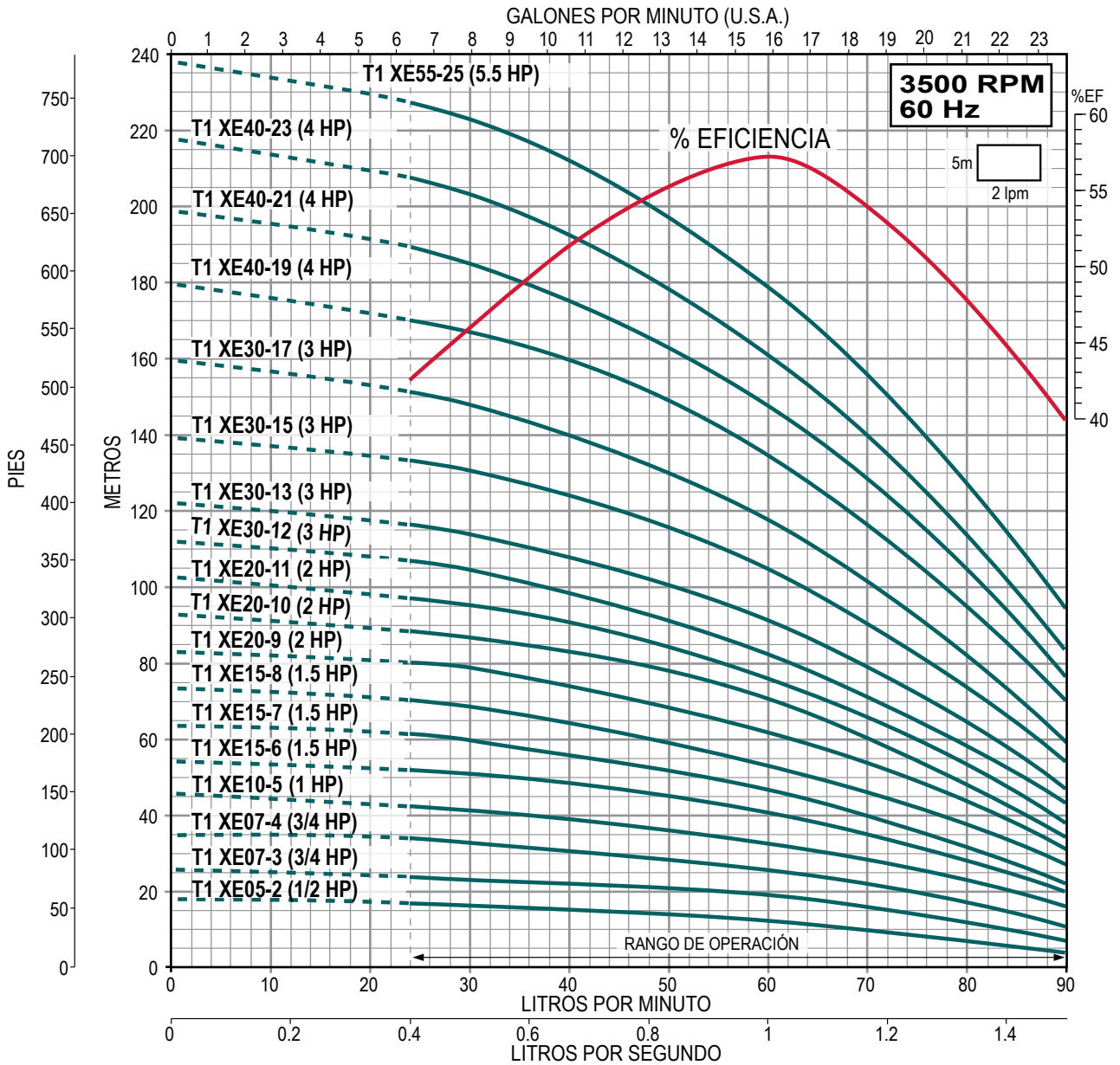

SERIE T2XE (para 2 lps)

- Impulsores, difusores, tazones, camisa, eje y cople en acero inoxidable
- Sello mecánico tipo cartucho en carburo de silicio
- Rango de temperatura de operación del agua a bombear desde -15 °C a 120 °C
- Motor ALTAMIRA EFICIENCIA PREMIUM cerrado enfriado por ventilador (TCCV)
 - Temperatura ambiente 50 °C
 - Acoplamiento IEC 60 Hz / 3,500 RPM (2 polos)
- Máxima eficiencia: gasto 2 lps (31.7 gpm)



Enerwell®
ARRANCADOR
ARRANCADOR A TENSIÓN PLENA EN GABINETE PLÁSTICO

RANGOS DE AMPERAJE
1.6 - 32 A

AMPLIO RANGO DE POTENCIAS
1/2 - 25 HP

ENSAMBLADO EN
MÉXICO



CÓDIGO DE MOTOBOMBA	HP	KW	MÁXIMA EFICIENCIA CARGA (m)	FASES X VOLTS	AMP. A PLENA CARGA		PESO NETO (kg) DE MOTOBOMBA	*CÓDIGO DE ARRANCADOR SUGERIDO
					220 / 440	TXE / TXN		
T2XE07-2/P324	3/4	0.55	9	3 x 220 / 440	2.4/1.4	27.9	AEWTP 1.6-2.5/220	
T2XE15-3/P324	1.5	1.1	16		4.0/2.0	38.3	AEWTP 4-6/220	
T2XE15-4/P324			23				AEWTP 4-6/220	
T2XE20-5/P324	2	1.5	31		5.9/3.5	51.3	AEWTP 5.5-8/220	
T2XE30-6/P324	3	2.2	40		8.6/4.6	58.3	AEWTP 7-10/220	
T2XE30-7/P324			47				AEWTP 7-10/220	
T2XE30-8/P324			53				AEWTP 7-10/220	
T2XE30-9/P324			61				AEWTP 7-10/220	
T2XE40-10/P324	4	3	69		11.4/6.1	73.6	AEWTP 9-13/220	
T2XE40-11/P324			76				AEWTP 9-13/220	
T2XE40-12/P324			84				AEWTP 9-13/220	
T2XE55-13/P324			94				AEWTP 12-18/220	
T2XE55-14/P324	5.5	4	100		14.2/7.5	85.5	AEWTP 12-18/220	
T2XE55-15/P324			106				AEWTP 12-18/220	
T2XE55-16/P324			115				AEWTP 12-18/220	
T2XE75-18/P324			131				AEWTP 17-25/220	
T2XE75-20/P324	7.5	5.5	144		18.5/9.1	124.6	AEWTP 17-25/220	
T2XE75-22/P324			160				AEWTP 17-25/220	
T2XE100-24/P324			176				AEWTP 23-32/220	

NOTA: Para una adecuada protección y arranque de los motores trifásicos se recomienda instalar un arrancador ENERWELL®

*Arrancador sugerido de acuerdo a la relación de potencias y voltajes más comunes. Por favor seleccione el arrancador adecuado de acuerdo al voltaje disponible, la corriente consumida por el motor y el tipo de arranque deseado.

Nota: Las bombas ALTAMIRA serie TXE están disponibles sobre pedido en versión TXN (acero inoxidable 316). Para calcular el precio de lista de las bombas modelo TXN tome el precio de lista del modelo TXE y multiplíquelo por 1.35. L Para calcular el precio de lista de las bombas modelo TXE y multiplíquelo por 1.35. L Para calcular el precio de lista de las bombas modelo TXE y multiplíquelo por 1.35. L Para calcular el precio de lista de las bombas modelo TXE y multiplíquelo por 1.35. L

QUIERO COMPRAR
Ahora tus compras a un clic de distancia, solo inicia sesión y selecciona los equipos que requieras

Juego de contrabridas para motobombas ALTAMIRA serie TX (incluyen tornillos y tuercas)

Material de construcción:
Bridas: Hierro vaciado
Tornillos y tuercas: Acero inoxidable 304

Material de construcción:
Bridas, tornillos y tuercas en acero inoxidable 304

KIT DE CONTRABRIDAS (venta por separado)

CÓDIGO	CONEXIONES		TIPO DE CONEXIÓN	MATERIAL DE CONSTRUCCIÓN	INCLUYE
	SUCCIÓN	DESCARGA			
KB-DN32	1.25"	1.25"	Rosca NPT	Hierro vaciado Acero inox. 304	Tornillos, tuercas, arandelas, empaques y contrabridas
KB-DN32SS					

NOTA: Se recomienda el uso de nuestras contrabridas para una adecuada instalación.

Serie T2XE

2 lps / 120 lpm / 31.7 gpm

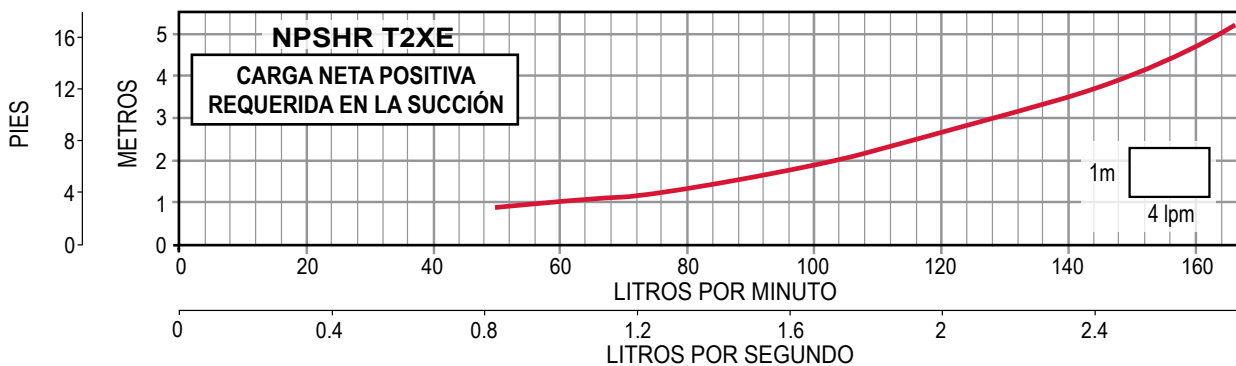
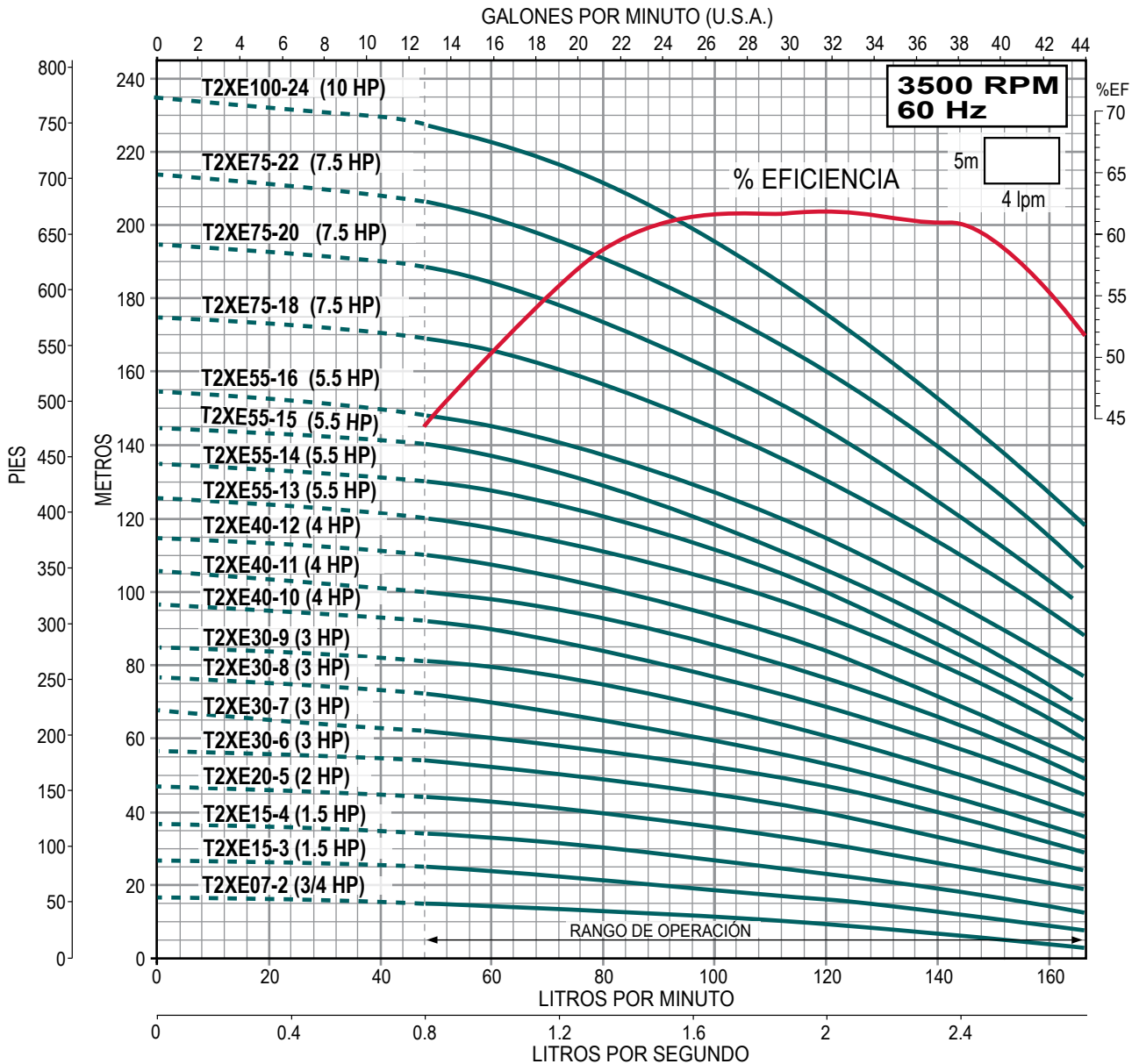

SERIE T3.5XE (para 3.5 lps)

- Impulsores, difusores, tazones, camisa, eje y cople en acero inoxidable
- Sello mecánico tipo cartucho en carburo de silicio
- Rango de temperatura de operación del agua a bombear desde -15 °C a 120 °C
- Motor ALTAMIRA EFICIENCIA PREMIUM cerrado enfriado por ventilador (TCCV)
 - Temperatura ambiente 50 °C
 - Acoplamiento IEC 60 Hz / 3,500 RPM (2 polos)
- Máxima eficiencia: gasto 3.5 lps (55.4 gpm)



ARRANCADOR

ARRANCADOR A TENSIÓN PLENA

EN GABINETE PLÁSTICO RANGOS DE AMPERAJE 1.6 - 32 A AMPLIO RANGO DE POTENCIAS 1/2 - 25 HP	CON INTERRUPTOR TERMOMAGNÉTICO EN GABINETE METÁLICO RANGOS DE AMPERAJE 1.6 - 80 A AMPLIO RANGO DE POTENCIAS 1/2 - 60 HP
---	--

• CONFIABLES • MÚLTIPLES PROTECCIONES • ALTA CALIDAD • ALTA EFICIENCIA

MÉXICO



Servicio Continuo



Protección IP55



Certificado bajo la NMX-16-ENER-2016
NOM
En motores desde 1 hasta 100 HP

CÓDIGO DE MOTOBOMBA	HP	KW	MÁXIMA EFICIENCIA CARGA (m)	FASES X VOLTS	AMP. A PLENA CARGA		PESO NETO (kg) DE MOTOBOMBA TXE / TXN	*CÓDIGO DE ARRANCADOR SUGERIDO
					220 / 440	Brida DIN		
T3.5XE10-1/P324	1	0.75	9	3 x 220 / 440	3.1/1.8	34	AEWTP 2.5-4/220	
T3.5XE20-2/P324	2	1.5	19		5.9/3.5	44	AEWTP 5.5-8/220	
T3.5XE30-3/P324	3	2.2	31		8.6/4.6	48	AEWTP 7-10/220	
T3.5XE40-4/P324	4	3	43		11.4/6.1	56	AEWTP 9-13/220	
T3.5XE40-5/P324			53				AEWTP 9-13/220	
T3.5XE55-6/P324	5.5	4	66		14.2/7.5	61	AEWTP 12-18/220	
T3.5XE75-7/P324	7.5	5.5	79		18.5/9.1	90	AEWTP 17-25/220	
T3.5XE75-8/P324			90				AEWTP 17-25/220	
T3.5XE75-9/P324			101				AEWTP 17-25/220	
T3.5XE100-10/P324	10	7.5	113		24.7/12.5	101	AEWTP 23-32/220	
T3.5XE100-12/P324			135				AEWTP 23-32/220	
T3.5XE150-14/P324	15	11	161		41/19.4	143	AEWTP 30-40/220I	
T3.5XE150-16/P324			184				AEWTP 30-40/220I	
T3.5XE150-17/P324			195				AEWTP 30-40/220I	
							146	AEWTP 30-40/220I

NOTA: Para una adecuada protección y arranque de los motores trifásicos se recomienda instalar un arrancador **ENERWELL®**

*Arrancador sugerido de acuerdo a la relación de potencias y voltajes más comunes. Por favor seleccione el arrancador adecuado de acuerdo al voltaje disponible, la corriente consumida por el motor y el tipo de arranque deseado.

Nota: Las bombas **ALTAMIRA serie TXE** están disponibles sobre pedido en versión **TXN** (acero inoxidable 316).

Para calcular el precio de lista de las bombas modelo **TXN** tome el precio de lista del modelo **TXE** y multiplíquelo por 1.35. Los motores de 1 HP a 3 HP están disponibles en voltaje monofásico favor de consultar precios en la página 114.



QUIERO COMPRAR

Ahora tus compras a un clic de distancia, solo inicia sesión y selecciona los equipos que requieras

Juego de contrabridas para motobombas ALTAMIRA serie TX (incluyen tornillos y tuercas)

Material de construcción:
Bridas: Hierro vaciado
Tornillos y tuercas: Acero inoxidable 304

Material de construcción:
Bridas, tornillos y tuercas en acero inoxidable 304

KIT DE CONTRABRIDAS (venta por separado)

CÓDIGO	CONEXIONES		TIPO DE CONEXIÓN	MATERIAL DE CONSTRUCCIÓN	INCLUYE
	SUCCIÓN	DESCARGA			
KB-DN40	1.5"	1.5"	Rosca NPT	Hierro vaciado	Tornillos, tuercas, arandelas, empaques y contrabridas
KB-DN40SS				Acero inox. 304	

NOTA: Se recomienda el uso de nuestras contrabridas para una adecuada instalación.

Serie T3.5XE

3.5 lps / 210 lpm / 55.4 gpm

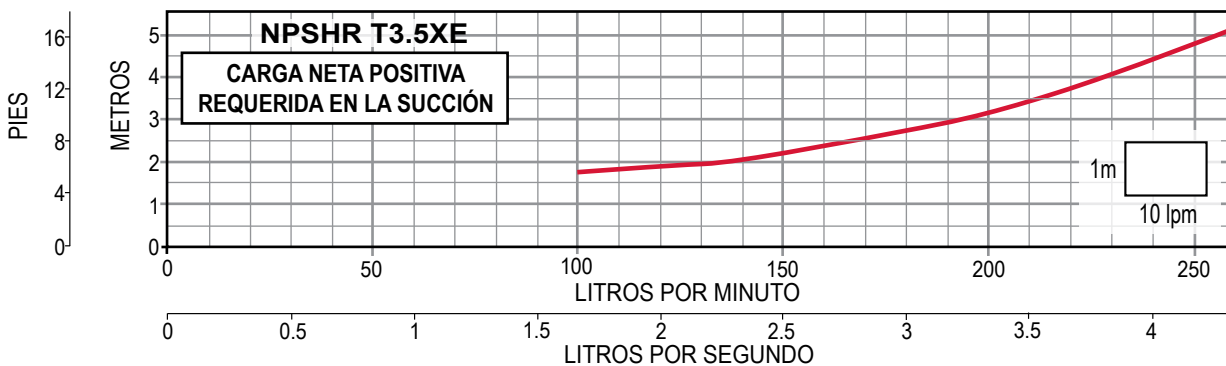
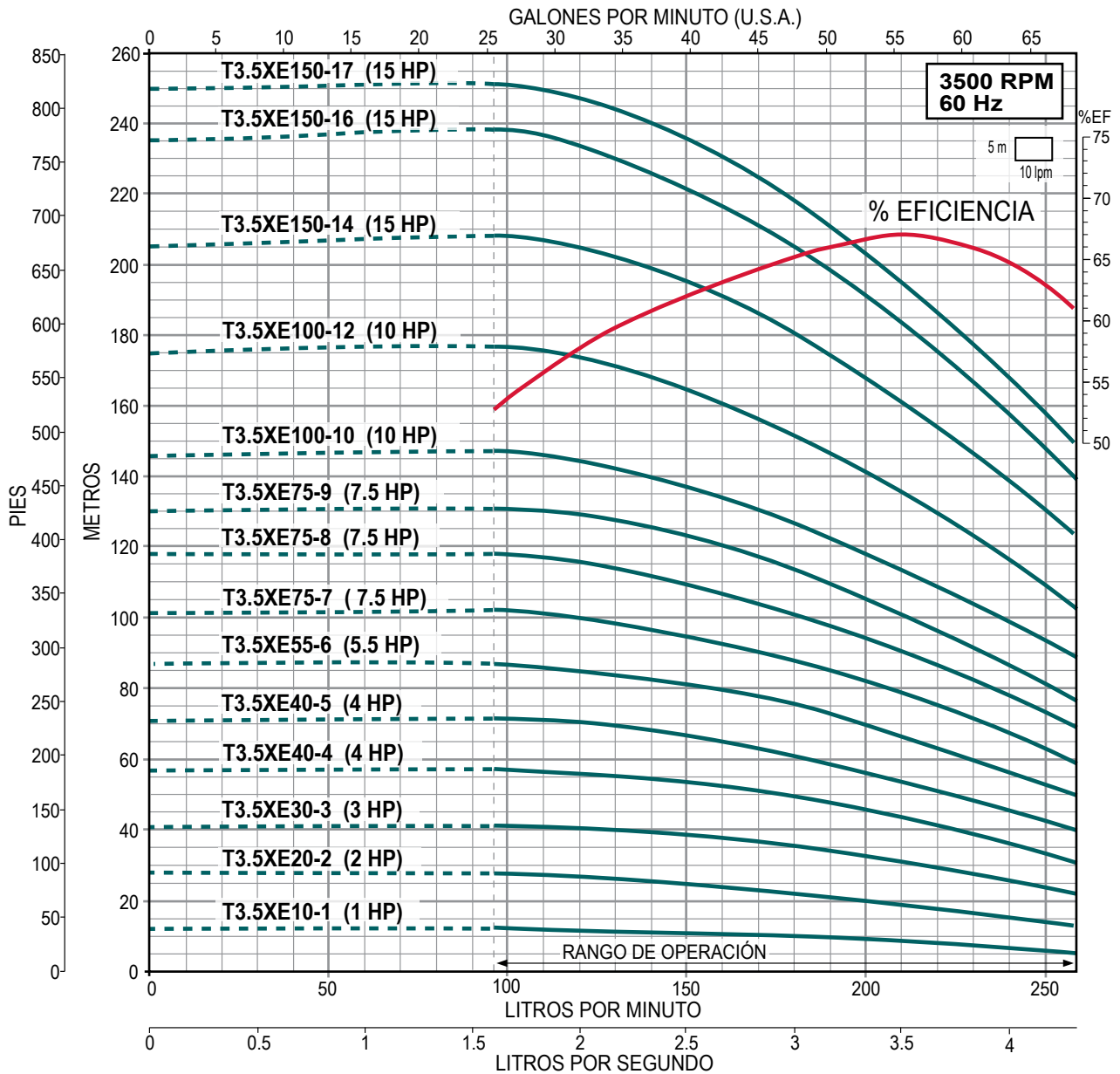

SERIE T6XE (para 6 lps)

- Impulsores, difusores, tazones, camisa, eje y cople en acero inoxidable
- Sello mecánico tipo cartucho en carburo de silicio
- Rango de temperatura de operación del agua a bombear desde -15 °C a 120 °C
- Motor ALTAMIRA EFICIENCIA PREMIUM cerrado enfriado por ventilador (TCCV)
 - Temperatura ambiente 50 °C
 - Acoplamiento IEC 60 Hz / 3,500 RPM (2 polos)
- Máxima eficiencia: gasto 6 lps (95.1 gpm)



ARRANCADOR

ARRANCADOR A TENSIÓN PLENA

EN GABINETE PLÁSTICO RANGOS DE AMPERAJE 1.6 - 32 A AMPLIO RANGO DE POTENCIAS 1/2 - 25 HP	CON INTERRUPTOR TERMOMAGNÉTICO EN GABINETE METÁLICO RANGOS DE AMPERAJE 1.6 - 80 A AMPLIO RANGO DE POTENCIAS 1/2 - 60 HP
---	--

• CONFIABLES • MÚLTIPLES PROTECCIONES
 • ALTA CALIDAD • ALTA EFICIENCIA

MÉXICO



CÓDIGO DE MOTOBOMBA	HP	KW	MÁXIMA EFICIENCIA CARGA (m)	FASES X VOLTS	AMP. A PLENA CARGA 220 / 440		PESO NETO (kg) DE MOTOBOMBA TXE / TXN Brida DIN	*CÓDIGO DE ARRANCADOR SUGERIDO
T6XE20-1/P324	2	1.5	11	3 x 220 / 440	5.9/3.5	62.3	AEWTP 5.5-8/220	
T6XE40-2/P324	4	3	29		8.6/4.6	81.6	AEWTP 9-13/220	
T6XE55-3/P324	5.5	4	44		11.4/6.1	92.5	AEWTP 12-18/220	
T6XE75-4/P324	7.5	5.5	60		18.5/9.1	137.6	AEWTP 17-25/220	
T6XE100-5/P324	10	7.5	76		24.7/12.5	154.3	AEWTP 23-32/220	
T6XE150-6/P324	15	11	93		41/19.4	219	AEWTP 30-40/220I	
T6XE150-7/P324			108			AEWTP 30-40/220I		
T6XE150-8/P324			122			AEWTP 30-40/220I		
T6XE200-9/P324	20	15	140		52.8 / 28.9	245	AEWTP 37-50/220I	
T6XE200-10/P324			156			AEWTP 37-50/220I		
T6XE250-12/P324	25	18.5	189	60.4/30.1	306	AEWTP 23-32/440		

NOTA: Para una adecuada protección y arranque de los motores trifásicos se recomienda instalar un arrancador **ENERWELL®**
 *Arrancador sugerido de acuerdo a la relación de potencias y voltajes más comunes. Por favor seleccione el arrancador adecuado de acuerdo al voltaje disponible, la corriente consumida por el motor y el tipo de arranque deseado.
Nota: Las bombas **ALTAMIRA serie TXE** están disponibles sobre pedido en versión **TXN** (acero inoxidable 316).
 Para calcular el precio de lista de las bombas modelo **TXN** tome el precio de lista del modelo **TXE** y multiplíquelo por 1.35. Los motores de 1 HP a 3 HP están disponibles en voltaje monofásico favor de consultar precios en la página 114.

QUIERO COMPRAR

Ahora tus compras a un clic de distancia, solo inicia sesión y selecciona los equipos que requieras

Juego de contrabridas para motobombas ALTAMIRA serie TX (incluyen tornillos y tuercas)

Material de construcción:
 Bridas: Hierro vaciado
 Tornillos y tuercas: Acero inoxidable 304

Material de construcción:
 Bridas, tornillos y tuercas en acero inoxidable 304

KIT DE CONTRABRIDAS (venta por separado)

CÓDIGO	CONEXIONES		TIPO DE CONEXIÓN	MATERIAL DE CONSTRUCCIÓN	INCLUYE
	SUCCIÓN	DESCARGA			
KB-DN50	2"	2"	Rosca NPT	Hierro vaciado	Tornillos, tuercas, arandelas, empaques y contrabridas
KB-DN50SS				Acero inox. 304	

NOTA: Se recomienda el uso de nuestras contrabridas para una adecuada instalación.

Serie T6XE

6 lps / 360 lpm / 95.1 gpm

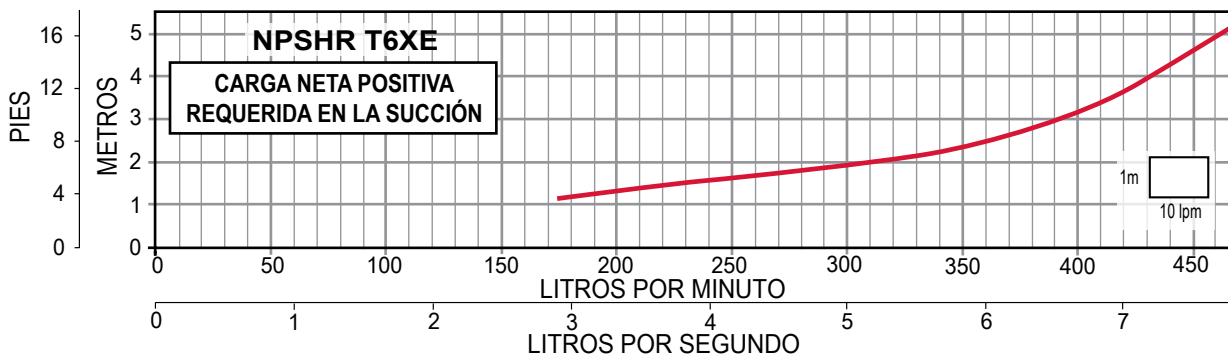
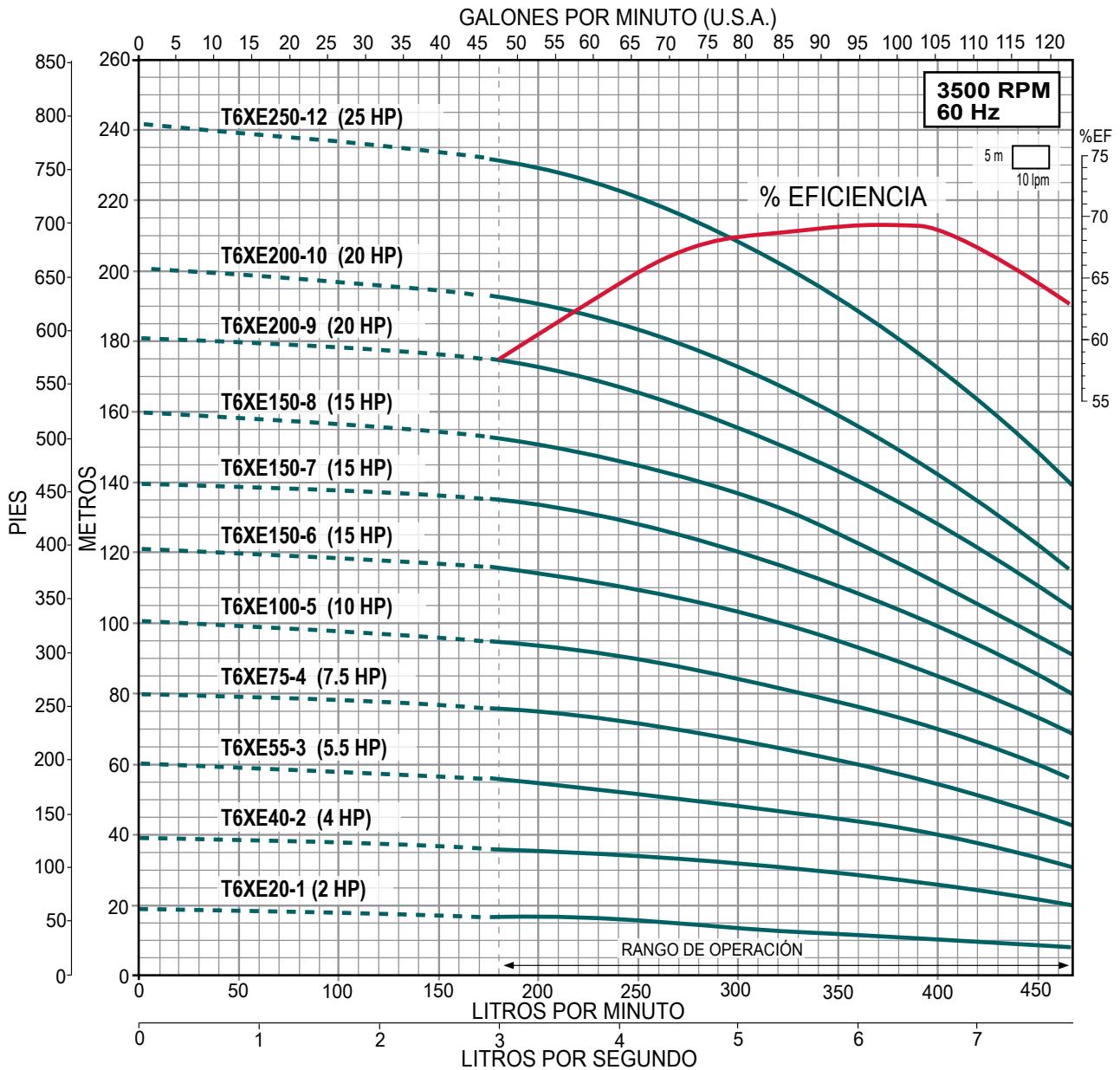

ALTAMIRA® MOTOBOMBAS MULTITAPAS VERTICALES

serie / TX SERIE T7.5XE (para 7.5 lps)

- Impulsores, difusores, tazones, camisa, eje y cople en acero inoxidable
- Sello mecánico tipo cartucho en carburo de silicio
- Rango de temperatura de operación del agua a bombear desde -15 °C a 120 °C
- Motor ALTAMIRA EFICIENCIA PREMIUM cerrado enfriado por ventilador (TCCV)
 - Temperatura ambiente 50 °C
 - Acoplamiento IEC 60 Hz / 3,500 RPM (2 polos)
- Máxima eficiencia: gasto 7.5 lps (118.8 gpm)



ARRANCADOR

ARRANCADOR A TENSIÓN PLENA

EN GABINETE PLÁSTICO RANGOS DE AMPERAJE 1.6 - 32 A AMPLIO RANGO DE POTENCIAS 1/2 - 25 HP	CON INTERRUPTOR TERMOMAGNÉTICO EN GABINETE METÁLICO RANGOS DE AMPERAJE 1.6 - 80 A AMPLIO RANGO DE POTENCIAS 1/2 - 60 HP
--	---

• CONFIABLES • MÚLTIPLES PROTECCIONES • ALTA CALIDAD • ALTA EFICIENCIA

REGISTRADO EN MÉXICO



Servicio Continuo



Protección IP55



Certificado bajo la NOM-016-ENER-2015
NOM
En motores desde 1 hasta 100 HP

CÓDIGO DE MOTOBOMBA	HP	KW	MÁXIMA EFICIENCIA CARGA (m)	FASES X VOLTS	AMP. A PLENA CARGA		PESO NETO (kg) DE MOTOBOMBA	*CÓDIGO DE ARRANCADOR SUGERIDO
					220 / 440	Brida DIN	TXE / TXN	
T7.5XE30-1/P324	3	2.2	12	3 x 220 / 440	8.6/4.6	68.3	68.3	AEWTP 7-10/220
T7.5XE55-2/P324	5.5	4	29		14.2/7.5	94.5	94.5	AEWTP 12-18/220
T7.5XE75-3/P324	7.5	5.5	46		18.5/9.1	103.6	103.6	AEWTP 17-25/220
T7.5XE100-4/P324	10	7.5	61		24.7/12.5	153.3	153.3	AEWTP 23-32/220
T7.5XE150-5/P324	15	11	79		41/19.4	217	217	AEWTP 30-40/220I
T7.5XE150-6/P324			96					219
T7.5XE200-7/P324	20	15	112		52.8 /28.9	242	242	AEWTP 37-50/220I
T7.5XE200-8/P324			129					243
T7.5XE250-10/P324	25	18.5	163		60.4/30.1	303	303	AEWTP 23-32/440

NOTA: Para una adecuada protección y arranque de los motores trifásicos se recomienda instalar un arrancador **ENERWELL®** *Arrancador sugerido de acuerdo a la relación de potencias y voltajes más comunes. Por favor seleccione el arrancador adecuado de acuerdo al voltaje disponible, la corriente consumida por el motor y el tipo de arranque deseado.
Nota: Las bombas **ALTAMIRA serie TXE** están disponibles sobre pedido en versión **TXN** (acero inoxidable 316). Para calcular el precio de lista de las bombas modelo **TXN** tome el precio de lista del modelo **TXE** y multiplíquelo por 1.35. Los motores de 1 HP a 3 HP están disponibles en voltaje monofásico favor de consultar precios en la página 114.

QUIERO COMPRAR

Ahora tus compras a un clic de distancia, solo inicia sesión y selecciona los equipos que requieras

Juego de contrabridas para motobombas ALTAMIRA serie TX (incluyen tornillos y tuercas)

Material de construcción:
 Bridas: Hierro vaciado
 Tornillos y tuercas: Acero inoxidable 304

Material de construcción:
 Bridas, tornillos y tuercas en acero inoxidable 304

KIT DE CONTRABRIDAS (venta por separado)

CÓDIGO	CONEXIONES		TIPO DE CONEXIÓN	MATERIAL DE CONSTRUCCIÓN	INCLUYE
	SUCCIÓN	DESCARGA			
KB-DN50	2"	2"	Rosca NPT	Hierro vaciado	Tornillos, tuercas, arandelas, empaques y contrabridas
KB-DN50SS				Acero inox. 304	

NOTA: Se recomienda el uso de nuestras contrabridas para una adecuada instalación.

Serie T7.5XE

7.5 lps / 450 lpm / 118.8 gpm

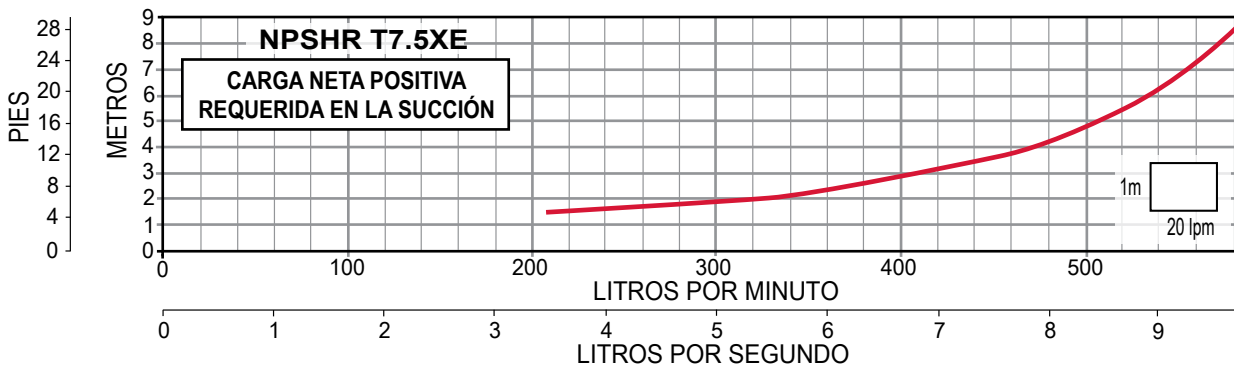
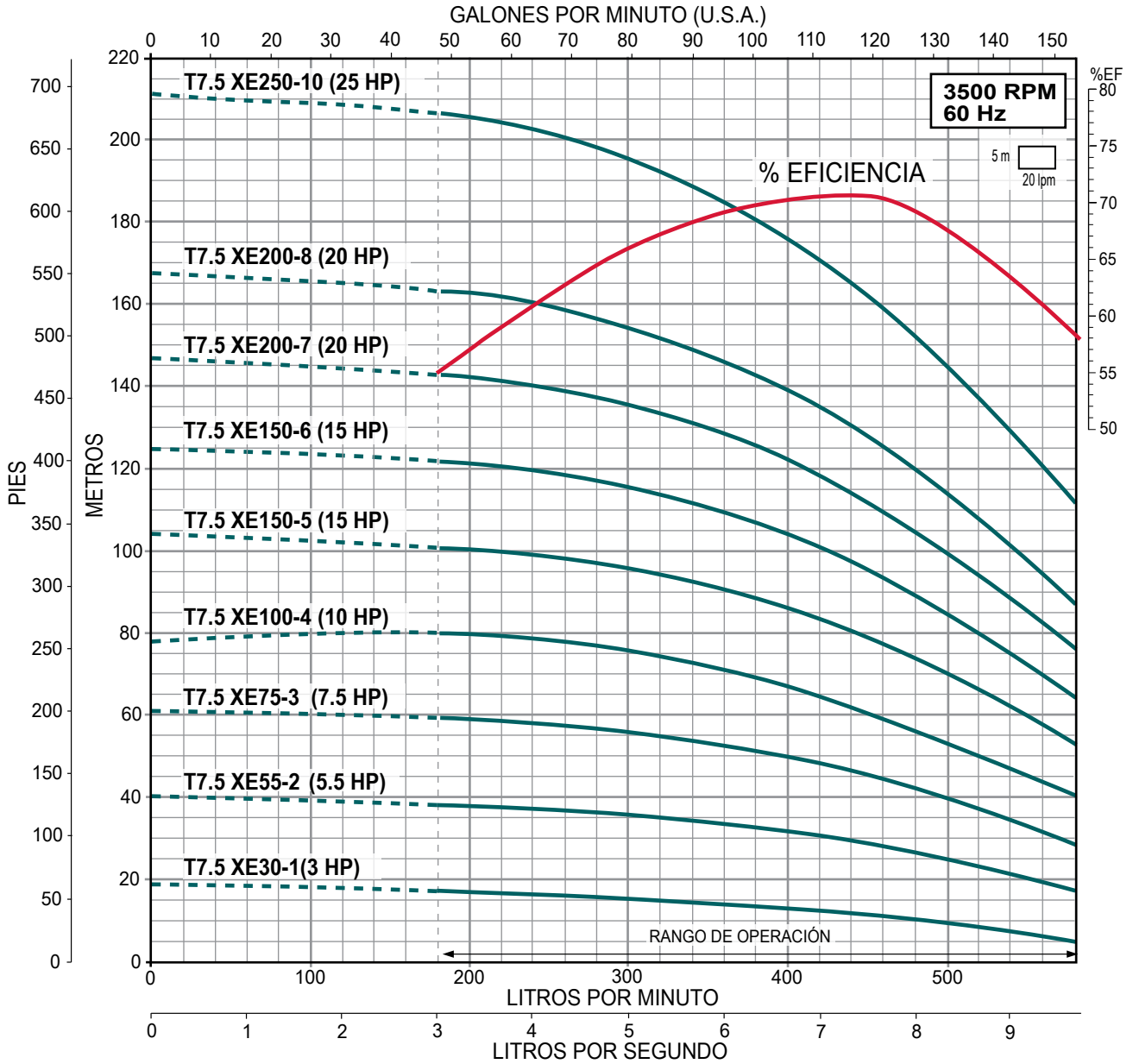

ALTAMIRA®

serie / TX

MOTOBOMBAS MULTIETAPAS VERTICALES

SERIE T10XE (para 10 lps)

- Impulsores, difusores, tazones, camisa, eje y cople en acero inoxidable
- Sello mecánico tipo cartucho en carburo de silicio
- Rango de temperatura de operación del agua a bombear desde -15 °C a 120 °C
- Motor ALTAMIRA EFICIENCIA PREMIUM cerrado enfriado por ventilador (TCCV)
 - Temperatura ambiente 50 °C
 - Acoplamiento IEC 60 Hz / 3,500 RPM (2 polos)
- Máxima eficiencia: gasto 10 lps (158.8 gpm)



Servicio Continuo



Protección IP55



ARRANCADOR

A TENSIÓN PLENA

<p>EN GABINETE PLÁSTICO</p> <p>RANGOS DE AMPERAJE 1.6 - 32 A</p> <p>AMPLIO RANGO DE POTENCIAS 1/2 - 25 HP</p>	<p>CON INTERRUPTOR TERMOMAGNÉTICO EN GABINETE METÁLICO</p> <p>RANGOS DE AMPERAJE 1.6 - 80 A</p> <p>AMPLIO RANGO DE POTENCIAS 1/2 - 60 HP</p>	<p>A TENSIÓN REDUCIDA TIPO AUTOTRANSFORMADOR</p> <p>RANGOS DE AMPERAJE 10 - 390 A</p> <p>AMPLIO RANGO DE POTENCIAS 7.5 - 300 HP</p>
---	--	---

• CONFIABLES • MÚLTIPLES PROTECCIONES
• ALTA CALIDAD • ALTA EFICIENCIA

REGISTRADO EN MÉXICO

CÓDIGO DE MOTOBOMBA	HP	KW	MÁXIMA EFICIENCIA CARGA (m)	FASES X VOLTS	AMP. A PLENA CARGA		PESO NETO (kg) DE MOTOBOMBA TXE / TXN	*CÓDIGO DE ARRANCADOR SUGERIDO
					220 / 440	Brida DIN		
T10XE30-1-1/P324	3	2.2	14	3 x 220 /440	8.6/4.6	89.3	AEWTP 7-10/220	
T10XE40-1/P324	4	3	20		11.4/6.1	102.6	AEWTP 9-13/220	
T10XE75-2-2/P324	7.5	5.5	32		18.5/9.1	147.6	AEWTP 17-25/220	
T10XE75-2-1/P324			37				AEWTP 17-25/220	
T10XE100-2/P324	10	7.5	42		24.7/12.5	162.3	AEWTP 23-32/220	
T10XE150-3-2/P324	15	11	53		41/19.4	233	AEWTP 30-40/220I	
T10XE150-3/P324			65				AEWTP 30-40/220I	
T10XE150-4-2/P324			78				AEWTP 30-40/220I	
T10XE200-4/P324			87				AEWTP 37-50/220I	
T10XE200-5-2/P324	20	15	99		52.8 /28.9	261	AEWTP 37-50/220I	
T10XE250-5/P324			109				AEWTP 23-32/440	
T10XE250-6-2/P324	25	18.5	120		60.4/30.1	321	AEWTP 23-32/440	
T10XE250-6/P324			130				AEWTP 23-32/440	
T10XE300-7-2/P324			145				AEWTR+/29-42/440	
T10XE300-7/P324	30	22	152		70.4/33.8	380	AEWTR+/29-42/440	
T10XE400-8-2/P324			169				AEWTR+/42-70/440	
T10XE400-8/P324	40	30	178		97.8/48.5	556	AEWTR+/42-70/440	
T10XE400-9-2/P324			191				AEWTR+/42-70/440	
T10XE400-9/P324			200				AEWTR+/42-70/440	
T10XE400-10-2/P324			212				AEWTR+/42-70/440	

NOTA: Para una adecuada protección y arranque de los motores trifásicos se recomienda instalar un arrancador **ENERWELL®**

*Arrancador sugerido de acuerdo a la relación de potencias y voltajes más comunes. Por favor seleccione el arrancador adecuado de acuerdo al voltaje disponible, la corriente consumida por el motor y el tipo de arranque deseado.

Nota: Las bombas ALTAMIRA serie TXE están disponibles sobre pedido en versión TXN (acero inoxidable 316).

Para calcular el precio de lista de las bombas modelo TXN tome el precio de lista del modelo TXE y multiplíquelo por 1.35. Los motores de 1 HP a 3 HP están disponibles en voltaje monofásicos favor de consultar precios en la página 114.



QUIERO COMPRAR

Ahora tus compras a un clic de distancia, solo inicia sesión y selecciona los equipos que requieras

Juego de contrabridas para motobombas ALTAMIRA serie TX (incluyen tornillos y tuercas)

Material de construcción:
Bridas: Hierro vaciado
Tornillos y tuercas: Acero inoxidable 304

Material de construcción:
Bridas, tornillos y tuercas en acero inoxidable 304

KIT DE CONTRABRIDAS (venta por separado)

CÓDIGO	CONEXIONES		TIPO DE CONEXIÓN	MATERIAL DE CONSTRUCCIÓN	INCLUYE
	SUCCIÓN	DESCARGA			
KB-DN65	2.5"	2.5"	Rosca NPT	Hierro vaciado	Tornillos, tuercas, arandelas, empaques y contrabridas
KB-DN65SS					

NOTA: Se recomienda el uso de nuestras contrabridas para una adecuada instalación.

Serie T10XE

10 lps / 600 lpm / 158.8 gpm

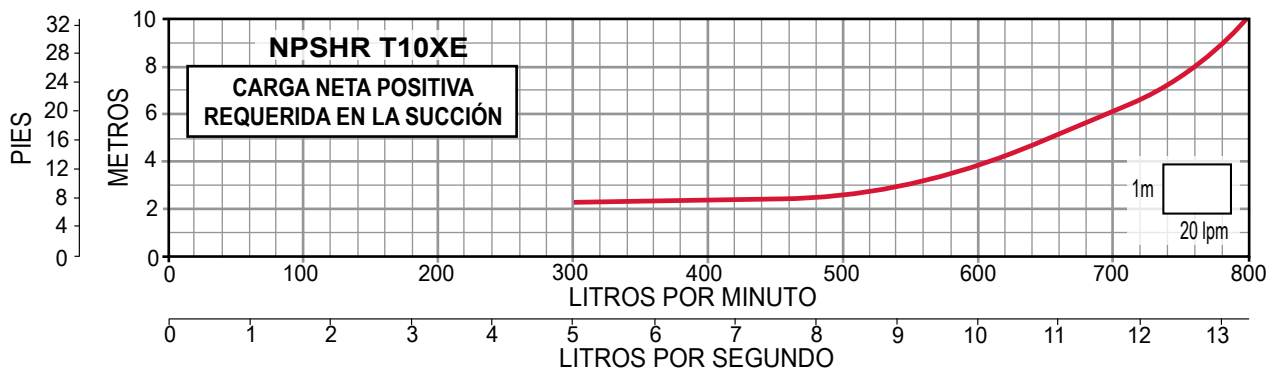
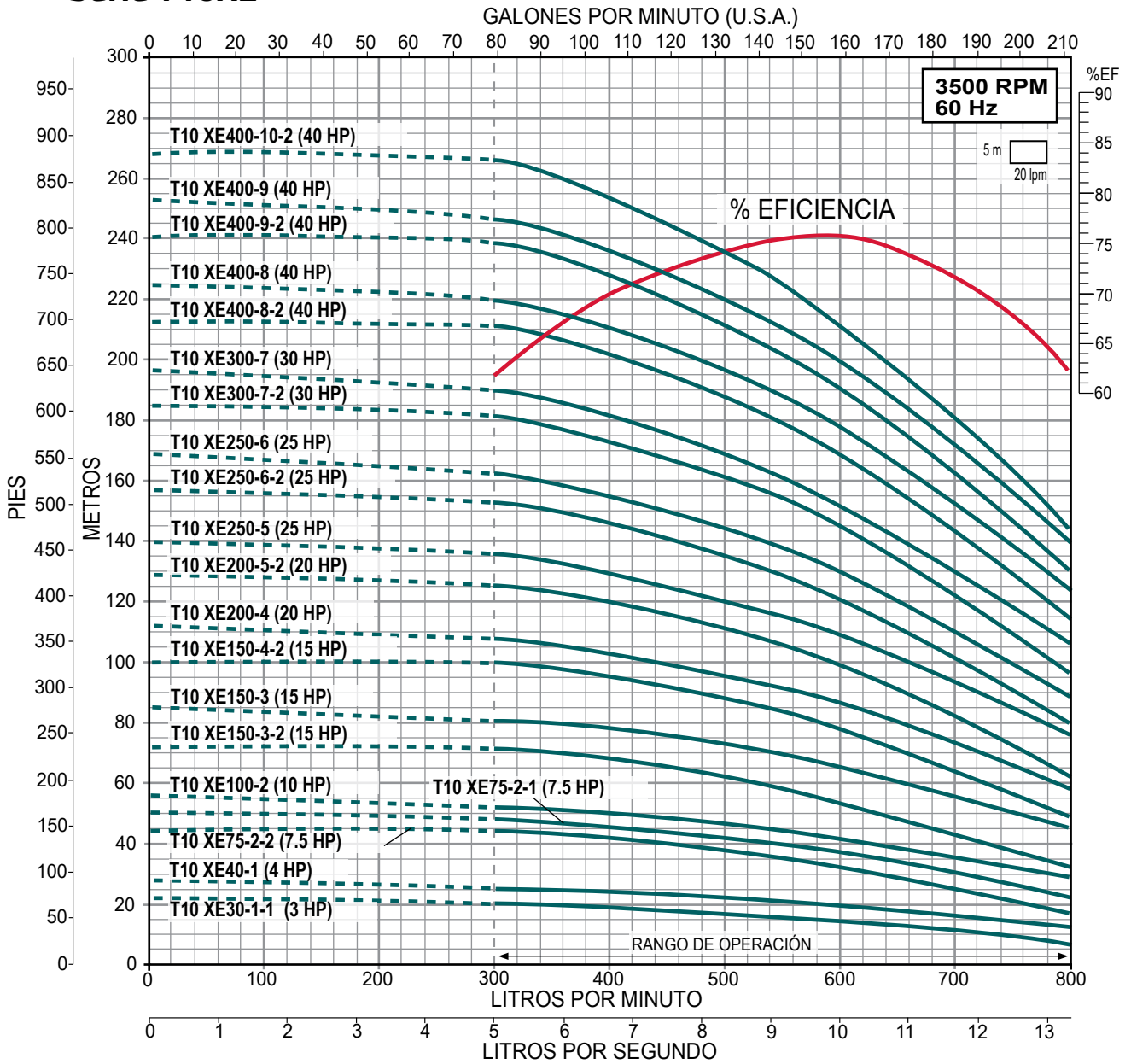

SERIE T13XE (para 13 Ips)

- Impulsores, difusores, tazones, camisa, eje y coque en acero inoxidable
- Sello mecánico tipo cartucho en carburo de silicio
- Rango de temperatura de operación del agua a bombear desde -15 °C a 120 °C
- Motor ALTAMIRA EFICIENCIA PREMIUM cerrado enfriado por ventilador (TCCV)
 - Temperatura ambiente 50 °C
 - Acoplamiento IEC 60 Hz / 3,500 RPM (2 polos)
- Máxima eficiencia: gasto 13 Ips (206 gpm)



Servicio Continuo



Protección IP55



Certificado bajo la NOM 005/2013
En motores desde 1 hasta 100 HP



Enerwell® ARRANCADOR

A TENSIÓN PLENA		A TENSIÓN REDUCIDA TIPO AUTOTRANSFORMADOR
EN GABINETE PLÁSTICO	CON INTERRUPTOR TERMOMAGNÉTICO EN GABINETE METÁLICO	
RANGOS DE AMPERAJE 1.6 - 32 A	RANGOS DE AMPERAJE 1.6 - 80 A	RANGOS DE AMPERAJE 10 - 390 A
AMPLIO RANGO DE POTENCIAS 1/2 - 25 HP	AMPLIO RANGO DE POTENCIAS 1/2 - 60 HP	AMPLIO RANGO DE POTENCIAS 7.5 - 300 HP
• CONFIABLES • MÚLTIPLES PROTECCIONES • ALTA CALIDAD • ALTA EFICIENCIA		

CÓDIGO DE MOTOBOMBA	HP	KW	MÁXIMA EFICIENCIA CARGA (m)	FASES X VOLTS	AMP. A PLENA CARGA		PESO NETO (kg) DE MOTOBOMBA	*CÓDIGO DE ARRANCADOR SUGERIDO
					220 / 440	TXE / TXN		
T13XE75-1-1/P324	7.5	5.5	24	3 x 220 / 440	18.5/9.1	150.6	AEWTP 17-25/220	
T13XE100-1/P324	10	7.5	30		24.7/12.5	166.3	AEWTP 23-32/220	
T13XE150-2-2/P324	15	11	51		41/19.4	237	AEWTP 30-40/220I	
T13XE150-2-1/P324			56		AEWTP 30-40/220I			
T13XE200-2/P324	20	15	61		52.8 / 28.9	260	AEWTP 37-50/220I	
T13XE250-3-2/P324	25	18.5	82		60.4/30.1	320	AEWTP 23-32/440	
T13XE250-3-1/P324			87				AEWTP 23-32/440	
T13XE250-3/P324			92				AEWTP 23-32/440	
T13XE300-4-2/P324			112				AEWTR+/29-42/440	
T13XE400-4-1/P324	40	30	121		97.8/48.5	552	AEWTR+/42-70/440	
T13XE400-4/P324			126				AEWTR+/42-70/440	
T13XE400-5-2/P324			147				AEWTR+/42-70/440	
T13XE400-5-1/P324			152				AEWTR+/42-70/440	
T13XE400-5/P324			157				AEWTR+/42-70/440	
T13XE500-6-2/P324			178				AEWTR+/42-70/440	
T13XE500-6-1/P324	50	37	186		118/59	594	AEWTR+/42-70/440	
T13XE500-6/P324			190				AEWTR+/42-70/440	
T13XE600-7-2/P324			215				AEWTR+/70-80/440	
T13XE600-7-1/P324	60	45	221		143.5/71.5	742	AEWTR+/70-80/440	
T13XE600-7/P324			226				AEWTR+/70-80/440	

NOTA: Para una adecuada protección y arranque de los motores trifásicos se recomienda instalar un arrancador **ENERWELL®**

*Arrancador sugerido de acuerdo a la relación de potencias y voltajes más comunes. Por favor seleccione el arrancador adecuado de acuerdo al voltaje disponible, la corriente consumida por el motor y el tipo de arranque deseado.

Nota: Las bombas **ALTAMIRA serie TX** están disponibles sobre pedido en versión **TXE** (acero inoxidable 304).

Para calcular el precio de lista de las bombas modelo **TXE** tome el precio de lista del modelo **TX** y multiplíquelo por 1.3

Para calcular el precio de lista de las bombas modelo **TXN** tome el precio de lista del modelo **TX** y multiplíquelo por 1.76



QUIERO COMPRAR

Ahora tus compras a un clic de distancia, solo inicia sesión y selecciona los equipos que requieras

Juego de contrabridas para motobombas ALTAMIRA serie TX (incluyen tornillos y tuercas)

Material de construcción:

Bridas: Hierro vaciado

Tornillos y tuercas:

Acero inoxidable 304

Material de construcción:

Bridas, tornillos y tuercas en acero inoxidable 304

KIT DE CONTRABRIDAS (venta por separado)

CÓDIGO	CONEXIONES		TIPO DE CONEXIÓN	MATERIAL DE CONSTRUCCIÓN	INCLUYE
	SUCCIÓN	DESCARGA			
KB-DN80	3"	3"	Rosca NPT	Hierro vaciado	Tornillos, tuercas, arandelas, empaques y contrabridas
KB-DN80SS					

NOTA: Se recomienda el uso de nuestras contrabridas para una adecuada instalación.

Serie T13XE

13 lps / 780 lpm / 206 gpm

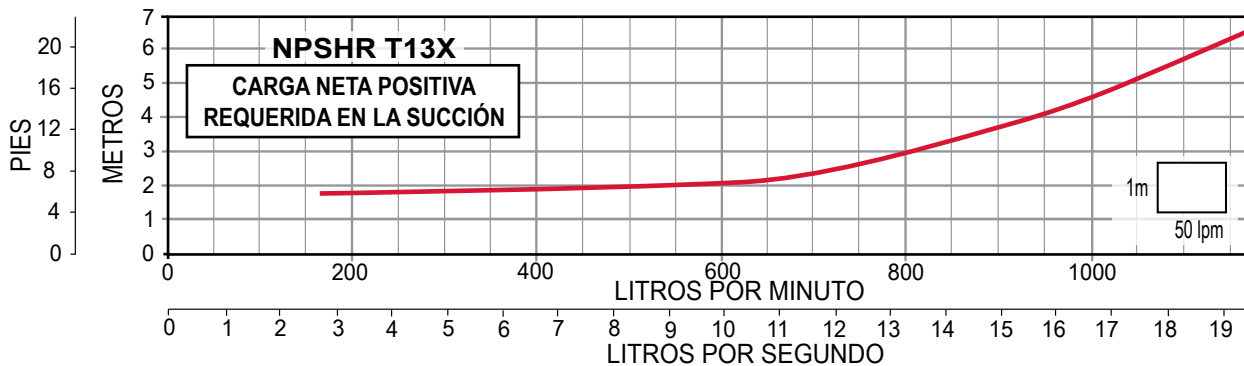
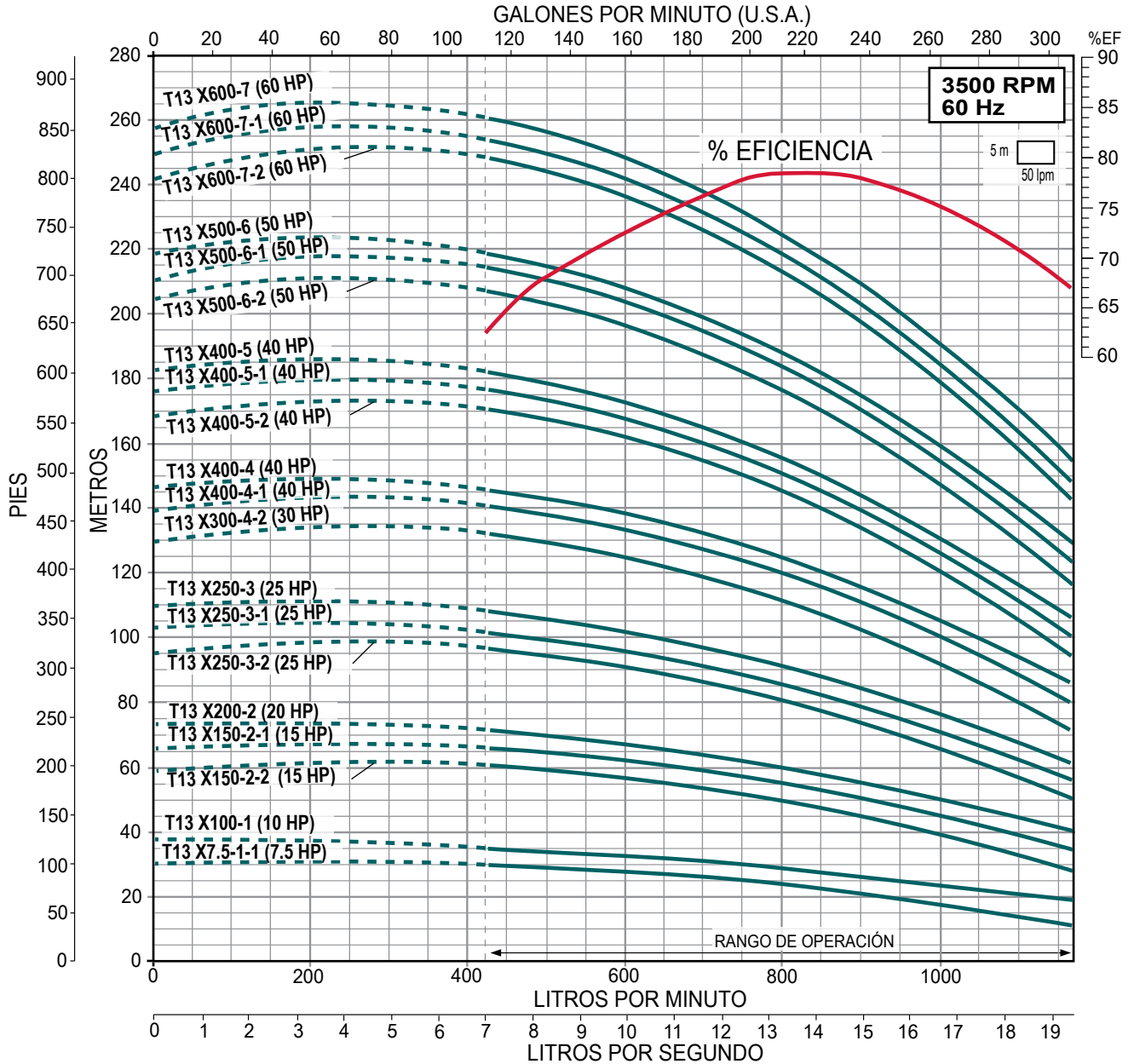

serie / TX SERIE T21X (para 21 lps)

- Impulsores, difusores, tazones, camisa, eje y cople en acero inoxidable
- Sello mecánico tipo cartucho en carburo de silicio
- Rango de temperatura de operación del agua a bombear desde -15 °C a 120 °C
- Motor ALTAMIRA EFICIENCIA PREMIUM cerrado enfriado por ventilador (TCCV)
 - Temperatura ambiente 50 °C
 - Acoplamiento IEC 60 Hz / 3,500 RPM (2 polos)
- Máxima eficiencia: Gasto 21 lps /332 gpm



Servicio Continuo



Protección IP55



ARRANCADOR

A TENSIÓN PLENA		A TENSIÓN REDUCIDA TIPO AUTOTRANSFORMADOR
EN GABINETE PLÁSTICO RANGOS DE AMPERAJE 1.6 - 32 A AMPLIO RANGO DE POTENCIAS 1/2 - 25 HP	CON INTERRUPTOR TERMOMAGNÉTICO EN GABINETE METÁLICO RANGOS DE AMPERAJE 1.6 - 80 A AMPLIO RANGO DE POTENCIAS 1/2 - 60 HP	 RANGOS DE AMPERAJE 10 - 390 A AMPLIO RANGO DE POTENCIAS 7.5 - 300 HP

• CONFIABLES • MÚLTIPLES PROTECCIONES • ALTA CALIDAD • ALTA EFICIENCIA

ENSAMBLADO EN **MÉXICO**

CÓDIGO DE MOTOBOMBA	HP	KW	MÁXIMA EFICIENCIA CARGA (m)	FASES X VOLTS	AMP. A PLENA CARGA 220 / 440	PESO NETO (kg) DE BOMBA + MOTOR		*CÓDIGO DE ARRANCADOR SUGERIDO
						TX	TXE / TXN	
T21X100-1-1/P324	10	7.5	20	3 x 220 / 440	25.4 / 12.8	114	107	AEWTP 23-32/220
T21X150-1/P324	15	11	31		37 / 19.6	156	148	AEWTP 30-40/220I
T21X200-2-2/P324	20	15	43		48.5 / 23.5	170	a	AEWTP 37-50/220I
T21X250-2-1/P324	25	8.5	54		59.7 / 28.5	194	187	AEWTP 23-32/440
T21X300-2/P324	30	22	64		70.4 / 33.8	237	230	AEWTR+/29-42/440
T21X300-3-2/P324			76			242	234	AEWTR+/29-42/440
T21X400-3-1/P324	40	30	89		95.7 / 47.9	306	299	AEWTR+/42-70/440
T21X400-3/P324			98					AEWTR+/42-70/440
** T21X500-4-2/P324	50	37	112		117.3 / 58.7	323	316	AEWTR+/42-70/440
** T21X500-4-1/P324			123					AEWTR+/42-70/440
** T21X600-4/P324	60	45	135		141.8 / 70.9	381	374	AEWTR+/70-80/440
** T21X600-5-2/P324			150					385

NOTA: Para una adecuada protección y arranque de los motores trifásicos se recomienda instalar un arrancador **ENERWELL®**

*Arrancador sugerido de acuerdo a la relación de potencias y voltajes más comunes. Por favor seleccione el arrancador adecuado de acuerdo al voltaje disponible, la corriente consumida por el motor y el tipo de arranque deseado.

Nota: Las bombas **ALTAMIRA serie TX** están disponibles sobre pedido en versión **TXE** (acero inoxidable 304).

Para calcular el precio de lista de las bombas modelo **TXE** tome el precio de lista del modelo **TX** y multiplíquelo por 1.3

Para calcular el precio de lista de las bombas modelo **TXN** tome el precio de lista del modelo **TX** y multiplíquelo por 1.76



QUIERO COMPRAR

Ahora tus compras a un clic de distancia, solo inicia sesión y selecciona los equipos que requieras

Juego de contrabridas para motobombas ALTAMIRA serie TX (incluyen tornillos y tuercas)

Material de construcción:
 Bridas: Hierro vaciado
 Tornillos y tuercas: Acero inoxidable 304

Material de construcción:
 Bridas, tornillos y tuercas en acero inoxidable 304

KIT DE CONTRABRIDAS (venta por separado)

CÓDIGO	CONEXIONES		TIPO DE CONEXIÓN	MATERIAL DE CONSTRUCCIÓN	INCLUYE
	SUCCIÓN	DESCARGA			
KB-DN100	4"	4"	Rosca NPT	Hierro vaciado	Tornillos, tuercas, arandelas, empaques y contrabridas
KB-DN100-AP				Acero inox. 304	
KB-DN100SS					
KB-DN100SS-AP					

NOTA: Se recomienda el uso de nuestras contrabridas para una adecuada instalación.

**Solo aplica para 4 pasos en adelante (25 BAR)

Serie T21X

21 lps / 1,260 lpm / 332 gpm

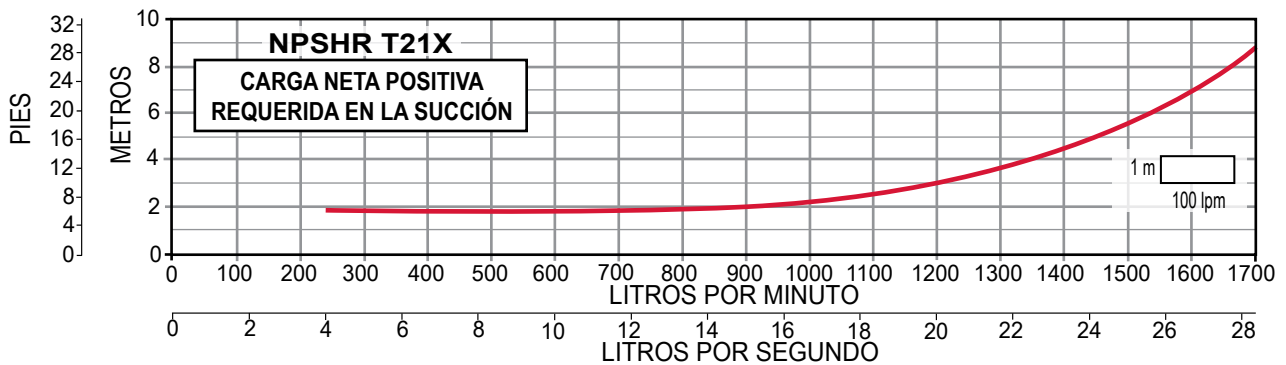
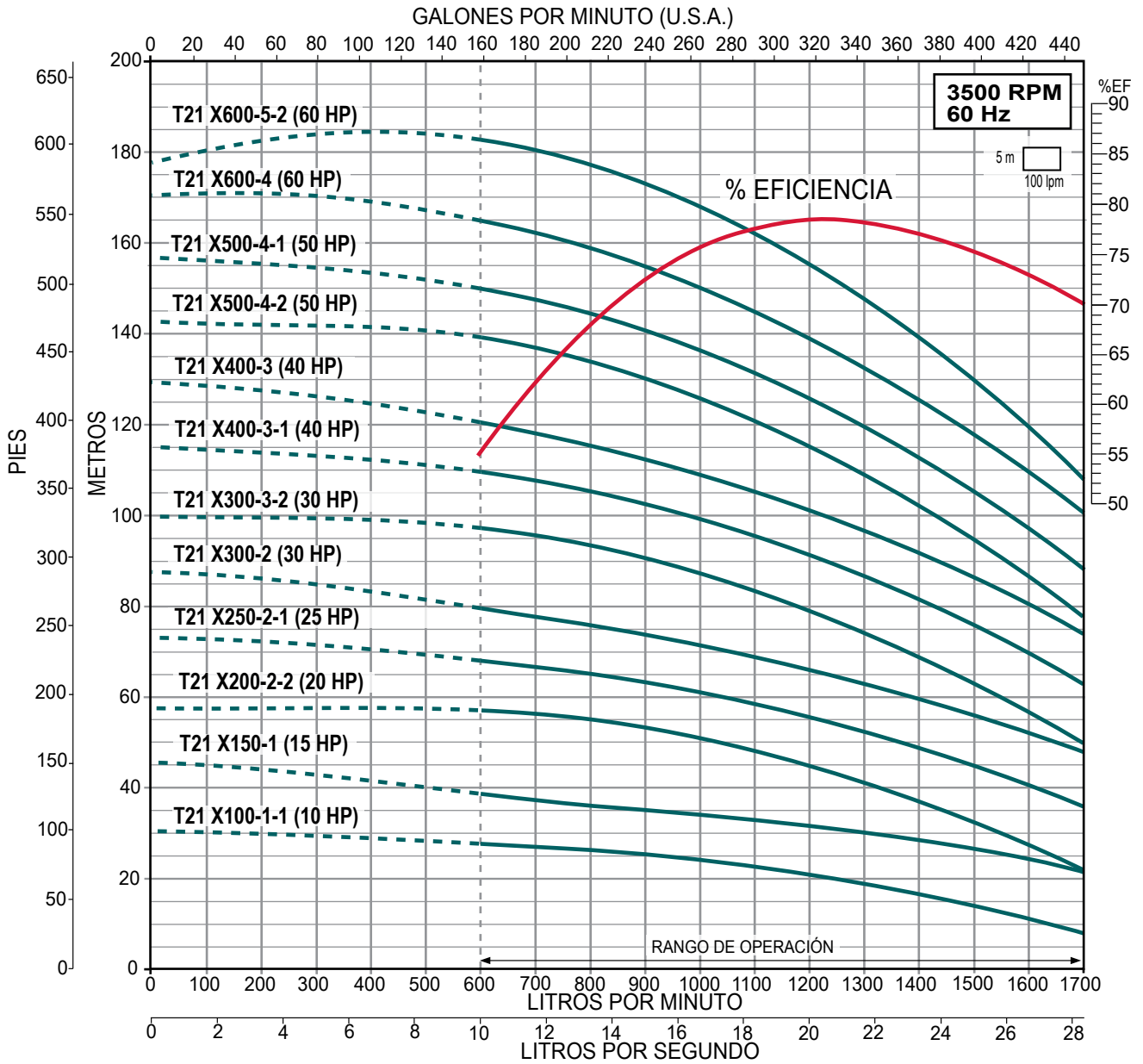

- Impulsores, difusores, tazones, camisa, eje y cople en acero inoxidable
- Sello mecánico tipo cartucho en carburo de silicio
- Rango de temperatura de operación del agua a bombear desde -15 °C a 120 °C
- Motor ALTAMIRA EFICIENCIA PREMIUM cerrado enfriado por ventilador (TCCV)
 - Temperatura ambiente 50 °C
 - Acoplamiento IEC 60 Hz / 3,500 RPM (2 polos)
- Máxima eficiencia: Gasto 29 lps / 459 gpm



Enerwell®

ARRANCADOR

A TENSIÓN PLENA

EN GABINETE PLÁSTICO



RANGOS DE AMPERAJE
1.6 - 32 A

AMPLIO RANGO DE POTENCIAS
1/2 - 25 HP

CON INTERRUPTOR TERMOMAGNÉTICO EN GABINETE METÁLICO



RANGOS DE AMPERAJE
1.6 - 80 A

AMPLIO RANGO DE POTENCIAS
1/2 - 60 HP

A TENSIÓN REDUCIDA TIPO AUTOTRANSFORMADOR



RANGOS DE AMPERAJE
10 - 390 A

AMPLIO RANGO DE POTENCIAS
7.5 - 300 HP

- CONFIABLES • MÚLTIPLES PROTECCIONES
- ALTA CALIDAD • ALTA EFICIENCIA

ENSAMBLADO EN **MÉXICO**



Servicio Continuo



Protección IP55



Certificado bajo la NOM 017-ENERGÍA
NOM
En motores desde 1 hasta 100 HP

CÓDIGO DE MOTOBOMBA	HP	KW	MÁXIMA EFICIENCIA CARGA (m)	FASES X VOLTS	AMP A PLENA CARGA		PESO NETO (kg) DE BOMBA + MOTOR		*CÓDIGO DE ARRANCADOR SUGERIDO
					220 / 440	TX	TXE / TXN	Brida DIN	
T29X150-1-1/P324	15	11	22	3 x 220 / 440	37 / 19.6	169	159	AEWTP 30-40/220I	
T29X200-1/P324	20	15	29		48.5 / 23.5	179	169	AEWTP 37-50/220I	
T29X250-2-2/P324	25	18.5	44		59.7 / 28.5	209	199	AEWTP 23-32/440	
T29X300-2-1/P324	30	22	53		70.4 / 33.8	252	242	AEWTR+/29-42/440	
T29X400-2/P324	40	30	64		95.7 / 47.9	317	307	AEWTR+/42-70/440	
T29X500-3-2/P324	50	37	78		118/59	335	325	AEWTR+/42-70/440	
T29X500-3-1/P324			87					AEWTR+/42-70/440	
T29X600-3/P324	60	45	98		143.5/71.5	393	383	AEWTR+/70-80/440	
** T29X600-4-2/P324			113					400	AEWTR+/70-80/440

NOTA: Para una adecuada protección y arranque de los motores trifásicos se recomienda instalar un arrancador **ENERWELL®**

*Arrancador sugerido de acuerdo a la relación de potencias y voltajes más comunes. Por favor seleccione el arrancador adecuado de acuerdo al voltaje disponible, la corriente consumida por el motor y el tipo de arranque deseado.

Nota: Las bombas **ALTAMIRA serie TX** están disponibles sobre pedido en versión **TXE** (acero inoxidable 304).

Para calcular el precio de lista de las bombas modelo **TXE** tome el precio de lista del modelo **TX** y multiplíquelo por 1.3

Para calcular el precio de lista de las bombas modelo **TXN** tome el precio de lista del modelo **TX** y multiplíquelo por 1.76



QUIERO COMPRAR

Ahora tus compras a un clic de distancia, solo inicia sesión y selecciona los equipos que requieras

Juego de contrabridas para motobombas ALTAMIRA serie TX (incluyen tornillos y tuercas)

Material de construcción:
Bridas: Hierro vaciado
Tornillos y tuercas: Acero inoxidable 304

Material de construcción:
Bridas, tornillos y tuercas en acero inoxidable 304

KIT DE CONTRABRIDAS (venta por separado)

CÓDIGO	CONEXIONES		TIPO DE CONEXIÓN	MATERIAL DE CONSTRUCCIÓN	INCLUYE
	SUCCIÓN	DESCARGA			
KB-DN100	4"	4"	Rosca NPT	Hierro vaciado	Tornillos, tuercas, arandelas, empaques y contrabridas
KB-DN100-AP					
KB-DN100SS					
KB-DN100SS-AP					
				Acero inox. 304	

NOTA: Se recomienda el uso de nuestras contrabridas para una adecuada instalación.

**Solo aplica para 4 pasos en adelante (25 BAR)

Serie T29X

29 lps / 1,740 lpm / 459 gpm

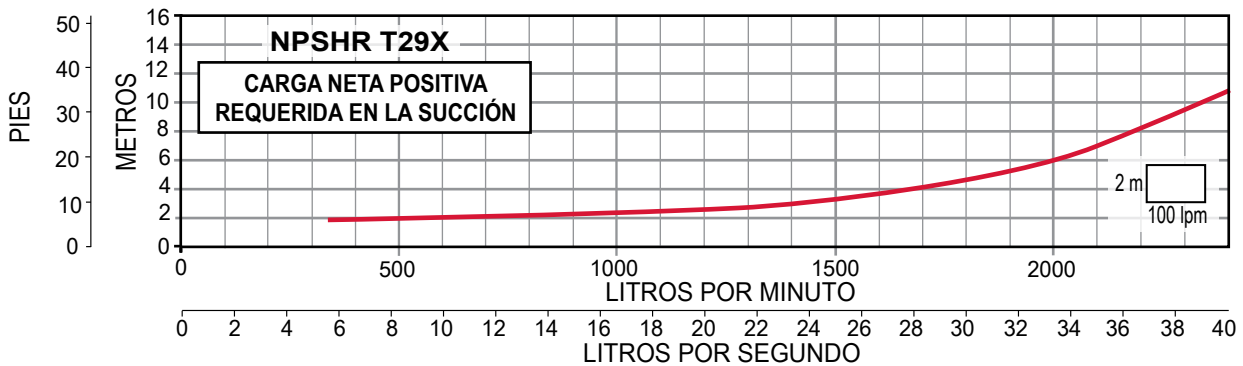
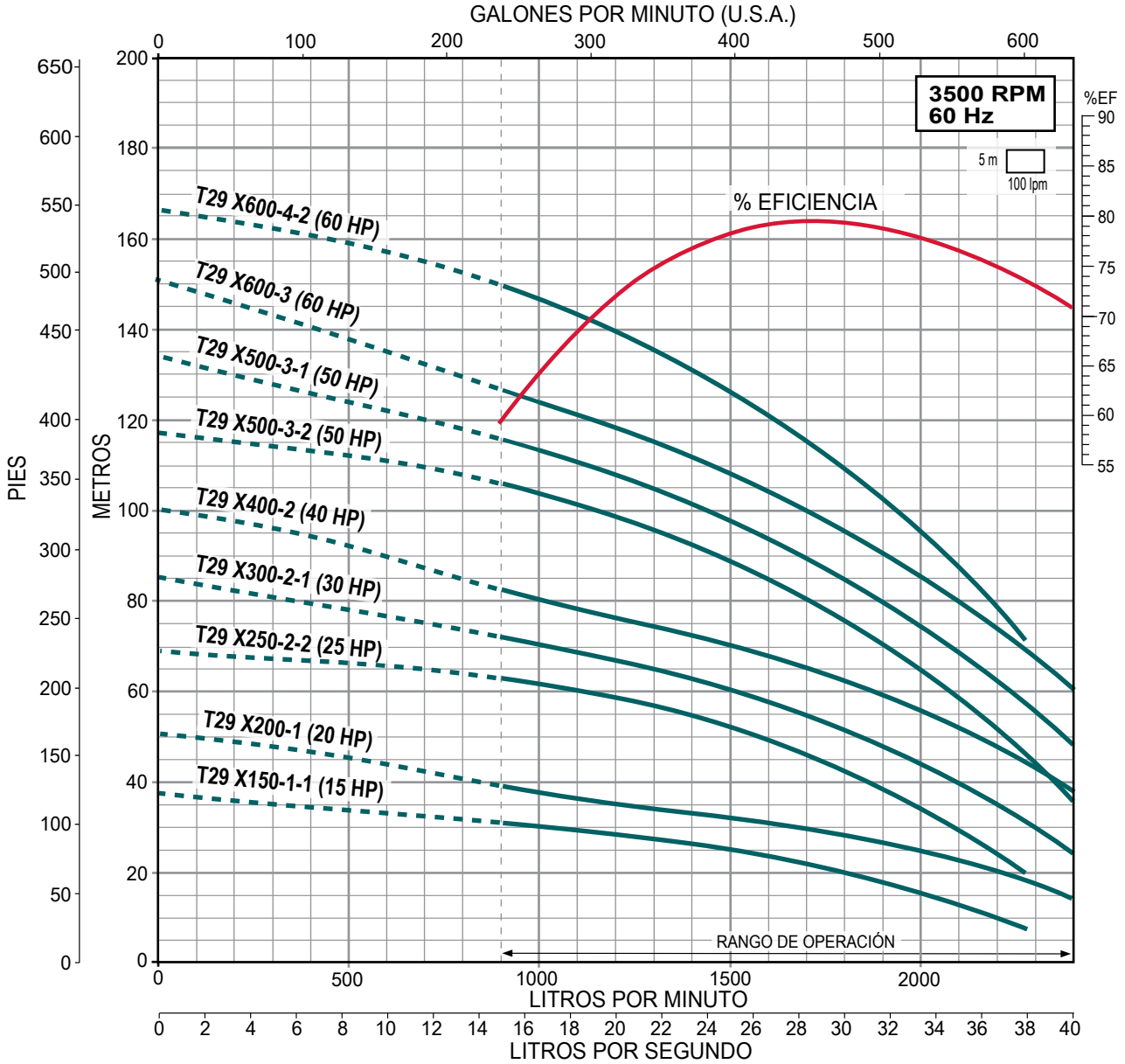

SERIE T33X (para 33 lps)

- Impulsores, difusores, tazones, camisa, eje y cople en acero inoxidable
- Sello mecánico tipo cartucho en carburo de silicio
- Rango de temperatura de operación del agua a bombear desde -15 °C a 120 °C
- Motor ALTAMIRA EFICIENCIA PREMIUM cerrado enfriado por ventilador (TCCV)
 - Temperatura ambiente 50 °C
 - Acoplamiento IEC 60 Hz / 3,500 RPM (2 polos)
- Máxima eficiencia: Gasto 35 lps / 554 gpm



Enerwell® ARRANCADOR

A TENSIÓN PLENA

EN GABINETE PLÁSTICO



RANGOS DE AMPERAJE
1.6 - 32 A

AMPLIO RANGO DE POTENCIAS
1/2 - 25 HP

A TENSIÓN REDUCIDA TIPO AUTOTRANSFORMADOR



RANGOS DE AMPERAJE
10 - 390 A

AMPLIO RANGO DE POTENCIAS
7.5 - 300 HP

• CONFIABLES • MÚLTIPLES PROTECCIONES
• ALTA CALIDAD • ALTA EFICIENCIA

ENSAMBLADO EN
MÉXICO



Servicio Continuo



Protección IP55



Certificado bajo la NOM-015-ENER-2012
NOM
En motores desde 1 hasta 100 HP

CÓDIGO DE MOTOBOMBA	HP	KW	MÁXIMA EFICIENCIA CARGA (m)	FASES X VOLTS	AMP. A PLENA CARGA		PESO NETO (kg) DE BOMBA + MOTOR		*CÓDIGO DE ARRANCADOR SUGERIDO
					220 / 440	235	TX	TXE / TXN	
T33X250-1/P324	25	18.5	31	3 x 220 / 440	60.4/30.1	235	215	AEWTP 23-32/440	
T33X400-2-2/P324	40	30	47		97.8/48.5	352	337	AEWTR+/42-70/440	
T33X400-2-1/P324			56		353	AEWTR+/42-70/440			
T33X500-2/P324	50	37	66		118/59	366	350	AEWTR+/42-70/440	
T33X600-3-1/P324	60	45	90		143.5/71.5	434	418	AEWTR+/70-80/440	
T33X750-3/P324	75	55	100		174/86.8	549	533	AEWTR+/80-100/440	
T33X1000-4-1/P324	100	75	125		258.2/129.1	721	706	AEWTR+/100-135/440	
T33X1000-5-2/P324			149		731	716	AEWTR+/100-135/440		

NOTA: Para una adecuada protección y arranque de los motores trifásicos se recomienda instalar un arrancador ENERWELL®

*Arrancador sugerido de acuerdo a la relación de potencias y voltajes más comunes. Por favor seleccione el arrancador adecuado de acuerdo al voltaje disponible, la corriente consumida por el motor y el tipo de arranque deseado.

Nota: Las bombas ALTAMIRA serie TX están disponibles sobre pedido en versión TXE (acero inoxidable 304).

Para calcular el precio de lista de las bombas modelo TXE tome el precio de lista del modelo TX y multiplíquelo por 1.3

Para calcular el precio de lista de las bombas modelo TXN tome el precio de lista del modelo TX y multiplíquelo por 1.76



QUIERO COMPRAR

Ahora tus compras a un clic de distancia, solo inicia sesión y selecciona los equipos que requieras

Juego de contrabridas para motobombas ALTAMIRA serie TX (incluyen tornillos y tuercas)

Material de construcción:
Bridas: Hierro vaciado
Tornillos y tuercas: Acero inoxidable 304

KIT DE CONTRABRIDAS (venta por separado)

CÓDIGO	CONEXIONES		TIPO DE CONEXIÓN	MATERIAL DE CONSTRUCCIÓN	INCLUYE
	SUCCIÓN	DESCARGA			
KB-DN125	4"	4"	Rosca NPT	Hierro vaciado	Tornillos, tuercas, arandelas, empaques y contrabridas

NOTA: Se recomienda el uso de nuestras contrabridas para una adecuada instalación.

Serie T33X

33 lps / 1,980 lpm / 523 gpm

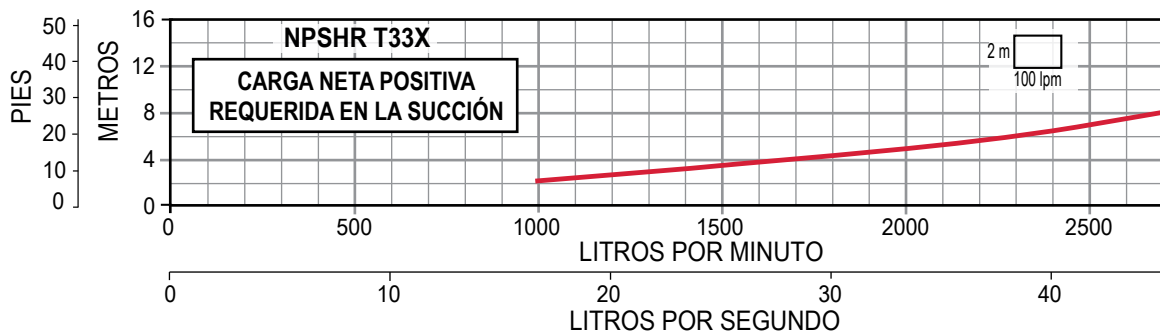
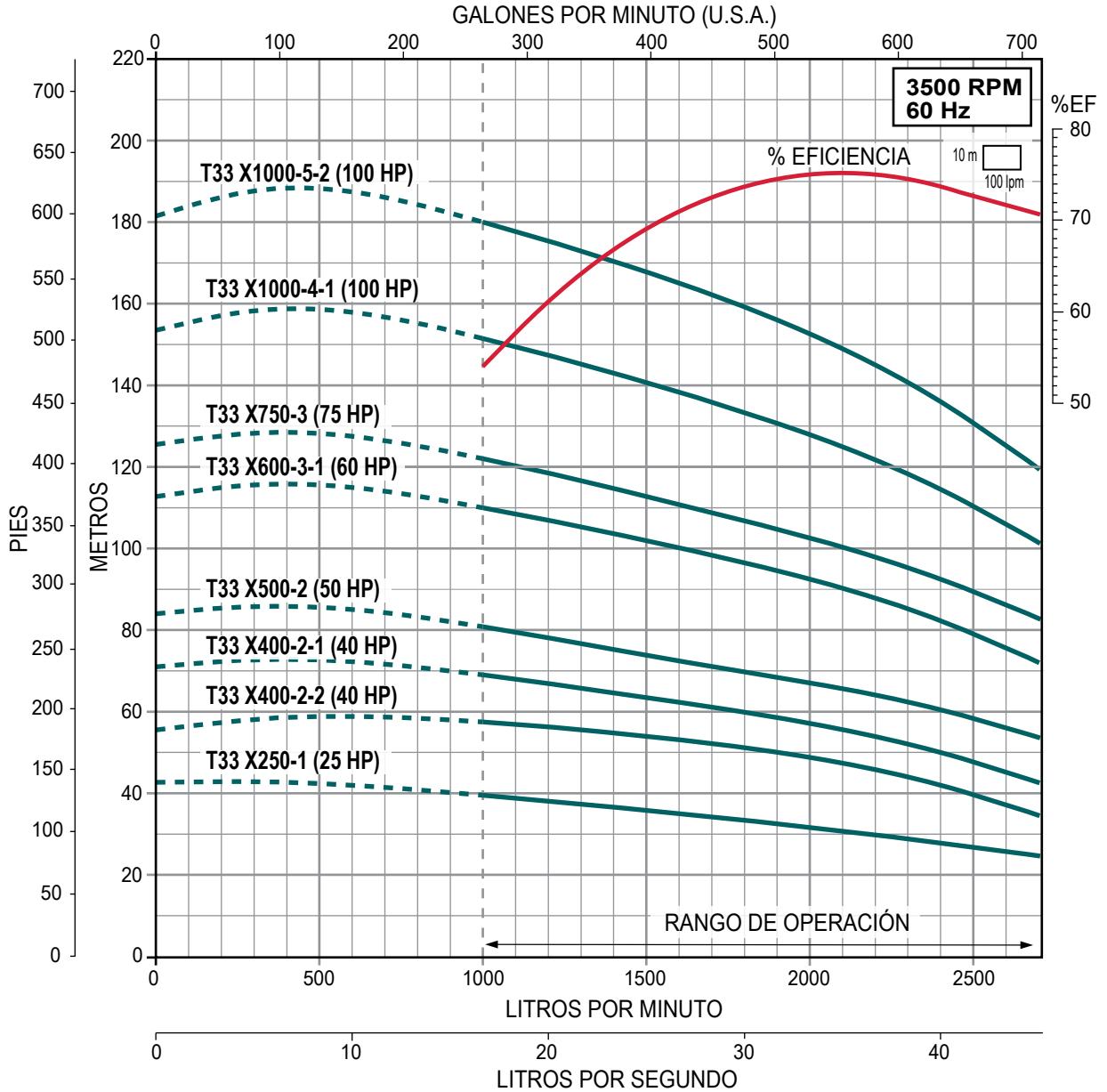

ALTAMIRA® MOTOBOMBAS MULTITAPAS VERTICALES

serie / TX SERIE T41X (para 41 lbs)

- Impulsores, difusores, tazones, camisa, eje y cople en acero inoxidable
- Sello mecánico tipo cartucho en carburo de silicio
- Rango de temperatura de operación del agua a bombear desde -15 °C a 120 °C
- Motor ALTAMIRA EFICIENCIA PREMIUM cerrado enfriado por ventilador (TCCV)
 - Temperatura ambiente 50 °C
 - Acoplamiento IEC 60 Hz / 3,500 RPM (2 polos)
- Máxima eficiencia: Gasto 41 lbs / 650 gpm



Enerwell® ARRANCADOR

A TENSIÓN PLENA

EN GABINETE PLÁSTICO



RANGOS DE AMPERAJE
1.6 - 32 A

AMPLIO RANGO DE POTENCIAS
1/2 - 25 HP

A TENSIÓN REDUCIDA TIPO AUTOTRANSFORMADOR



RANGOS DE AMPERAJE
10 - 390 A

AMPLIO RANGO DE POTENCIAS
7.5 - 300 HP

• CONFIABLES • MÚLTIPLES PROTECCIONES
• ALTA CALIDAD • ALTA EFICIENCIA

ENARMADO EN **MÉXICO**



Servicio Continuo



Protección IP55



Certificado bajo la NOM-057-SENER-2018
NOM
En motores desde 1 hasta 100 HP

CÓDIGO DE MOTOBOMBA	HP	KW	MÁXIMA EFICIENCIA	FASES X VOLTS	AMP. A PLENA CARGA	PESO NETO (kg) DE BOMBA + MOTOR		*CÓDIGO DE ARRANCADOR SUGERIDO
			CARGA (m)			TX	TXE / TXN	
T41X250-1-1/P324	25	18.5	21	3 x 220 / 440	59.7 / 28.5	235	219	AEWTP 23-32/440
T41X300-1/P324	30	22	29		70.4 / 33.8	278	262	AEWTR+/29-42/440
T41X400-2-2/P324	40	30	44		95.7 / 47.9	352	336	AEWTR+/42-70/440
T41X500-2-1/P324	50	37	53		117.3 / 58.7	365	349	AEWTR+/42-70/440
T41X600-2/P324	60	45	63		141.8 / 70.9	424	407	AEWTR+/70-80/440
T41X750-3-2/P324	75	56	78		173.3 / 86.6	549	533	AEWTR+/80-100/440
T41X1000-3/P324	100	75	98		237 / 117.5	711	695	AEWTR+/100-135/440
T41X1000-4-2/P324			112					721

NOTA: Para una adecuada protección y arranque de los motores trifásicos se recomienda instalar un arrancador **ENERWELL®**

*Arrancador sugerido de acuerdo a la relación de potencias y voltajes más comunes. Por favor seleccione el arrancador adecuado de acuerdo al voltaje disponible, la corriente consumida por el motor y el tipo de arranque deseado.

Nota: Las bombas **ALTAMIRA serie TX** están disponibles sobre pedido en versión **TXE** (acero inoxidable 304).

Para calcular el precio de lista de las bombas modelo **TXE** tome el precio de lista del modelo **TX** y multiplíquelo por 1.3

Para calcular el precio de lista de las bombas modelo **TXN** tome el precio de lista del modelo **TX** y multiplíquelo por 1.76



QUIERO COMPRAR

Ahora tus compras a un clic de distancia, solo inicia sesión y selecciona los equipos que requieras

Juego de contrabridas para motobombas ALTAMIRA serie TX (incluyen tornillos y tuercas)

Material de construcción: Bridas: Hierro vaciado
Tornillos y tuercas: Acero inoxidable 304

KIT DE CONTRABRIDAS (venta por separado)

CÓDIGO	CONEXIONES		TIPO DE CONEXIÓN	MATERIAL DE CONSTRUCCIÓN	INCLUYE
	SUCCIÓN	DESCARGA			
KB-DN125	4"	4"	Rosca NPT	Hierro vaciado	Tornillos, tuercas, arandelas, empaques y contrabridas

NOTA: Se recomienda el uso de nuestras contrabridas para una adecuada instalación.

Serie T41X

41 lps / 2,460 lpm / 650 gpm

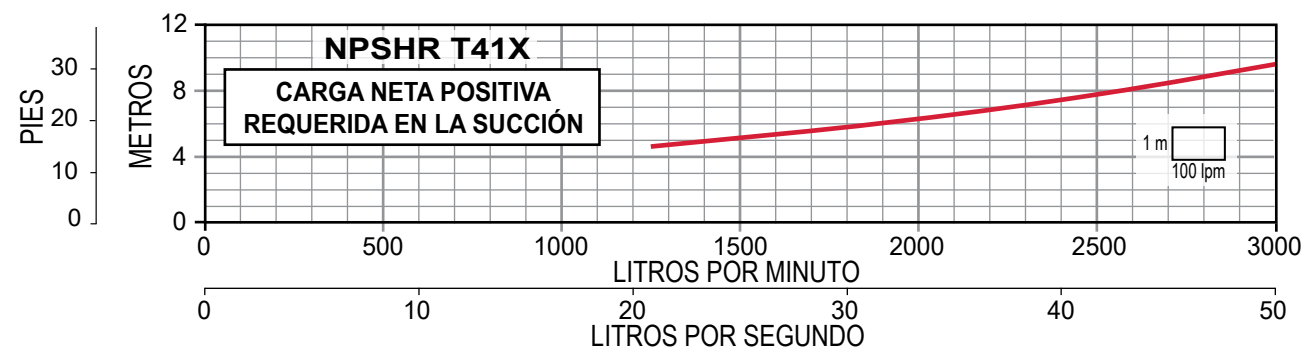
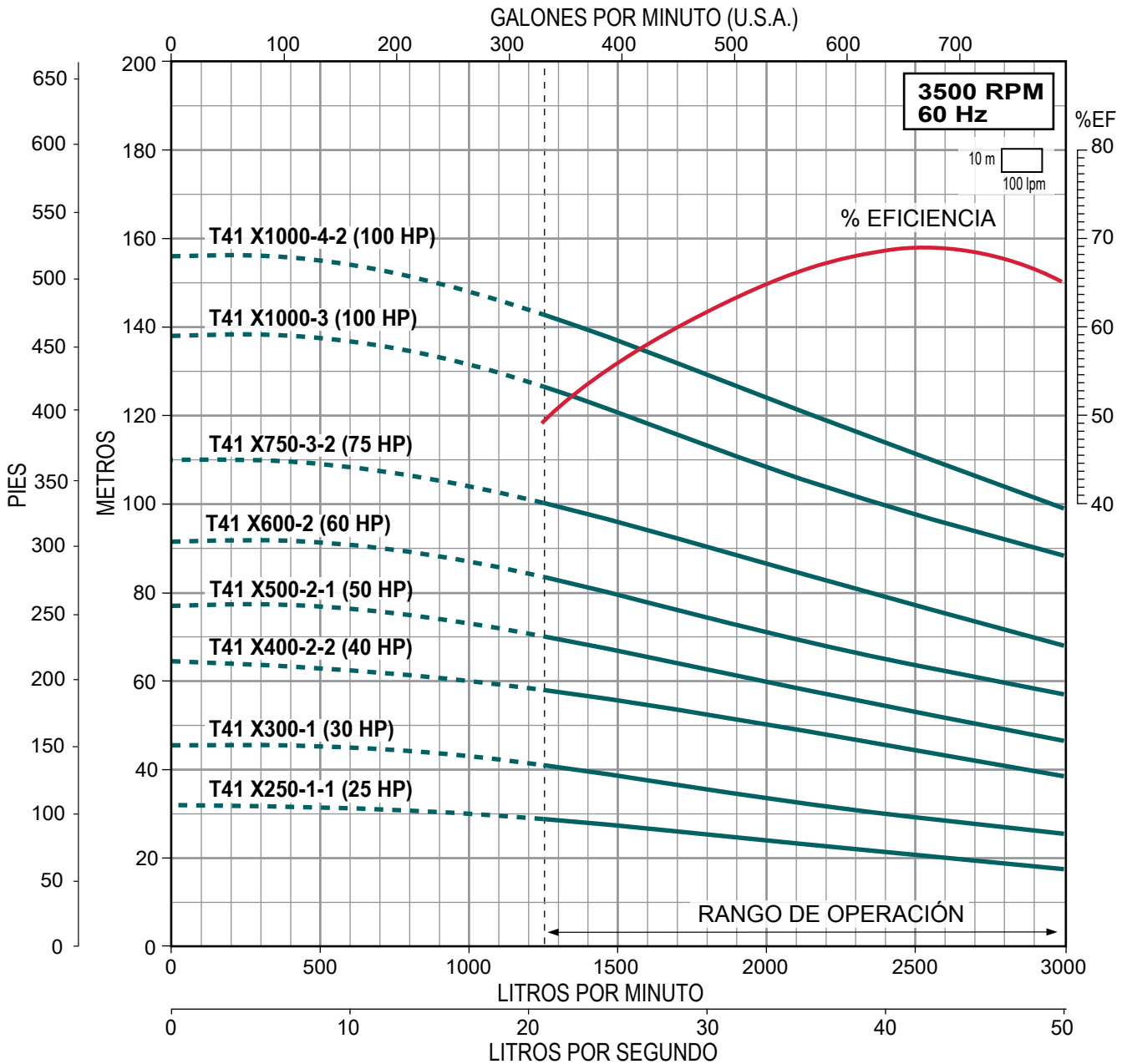

- Motor ALTAMIRA EFICIENCIA PREMIUM
- Gran robustez
- Alta calidad
- Motor cerrado enfriado por ventilador (TCCV)
- Acoplamiento IEC
- Temperatura ambiente 50°C
- 60 Hz / 3,500 RPM (2 polos)
- Brida (IEC): B14 (MAPT2P 1/2 a 5.5 HP)
- Brida (IEC): B5 (7.5 a 100 HP)



MOTOR EFICIENCIA
PREMIUM HASTA 94.1%



MONOFÁSICOS
Certificado bajo la
NOM 014-ENER-2014
En motores desde
1 hasta 2 HP

TRIFÁSICOS
Certificado bajo la
NOM 016-ENER-2016
En motores desde
1 hasta 100 HP

ARRANCADOR Enerwell®

A TENSIÓN PLENA

EN GABINETE PLÁSTICO

RANGOS DE AMPERAJE
1.6 - 32 A

AMPLIO RANGO DE POTENCIAS
1/2 - 25 HP

CON INTERRUPTOR TERMOMAGNÉTICO EN GABINETE METÁLICO

RANGOS DE AMPERAJE
1.6 - 80 A

AMPLIO RANGO DE POTENCIAS
1/2 - 60 HP

A TENSIÓN REDUCIDA TIPO AUTOTRANSFORMADOR

RANGOS DE AMPERAJE
10 - 390 A

AMPLIO RANGO DE POTENCIAS
7.5 - 300 HP

• CONFIABLES • MÚLTIPLES PROTECCIONES

ENSAMBLADO EN **MÉXICO**



LOS MOTORES SON DE EJE
SÓLIDO, NO REQUIEREN CUÑA

MOTORES TRIFÁSICOS 220V / 440V

CÓDIGO	POTENCIA		VOLTAJE	AMP. A PLENA CARGA 220 / 440	VELOCIDAD (RPM)	BRIDA	EFICIENCIA %	ARMAZÓN	PESO (kg)	*CÓDIGO DE ARRANCADOR SUGERIDO
	HP	KW								
MAPT2P 1/23234	1/2	0.37	3 x 220 / 440	1.7 / 1.0	3 470	B14	77.2	71A	5.8	AEWTP 1.6-2.5/220
MAPT2P 3/43234	3/4	0.55		2.4 / 1.4			79.9	71B	6.9	AEWTP 1.6-2.5/220
MAPT2P 13234	1	0.75		3.1 / 1.8			83.9	80A	7.9	AEWTP 2.5-4/220
MAPT2P 1.53234	1.5	1.1		4 / 2	3 510		86.2	80B	14.3	AEWTP 4-6/220
MAPT2P 23234	2	1.5		5.7 / 3.1	3 505		86.9	90S	17.3	AEWTP 5.5-8/220
MAPT2P 33234	3	2.2		8.1 / 4.2	3 500		90.4	90L	20.3	AEWTP 7-10/220
MAPT2P 43234	4	3		11.1 / 5.6	3 548		89.4	100L	26.6	AEWTP 9-13/220
MAPT2P 5.53234	5.5	4		14.3 / 7.6	3 510		90.2	112M	32.5	AEWTP 12-18/220
MAPT2P 7.53234	7.5	5.5		19.2 / 9.8	3 546		90.2	132S	48.6	AEWTP 17-25/220
MAPT2P 103234	10	7.5		25.4 / 12.8	3 545		91.5	132S	55.3	AEWTP 23-32/220
MAPT2P 153234	15	11		37 / 19.6	3 542		91	160M	81	AEWTP 30-40/220I
MAPT2P 203234	20	15		48.5 / 23.5	3 538		91	160M	93	AEWTP 37-50/220I
MAPT2P 253234	25	19	59.7 / 28.5	3 569	91.7	160L	125	AEWTP 23-32/440		
MAPT2P 303234	30	22	70.4 / 33.8		91.7	180M	138	AEWTR+/29-42/440		
MAPT2P 403234	40	30	95.7 / 47.9	3 540	92.4	200L	246	AEWTR+/42-70/440		
MAPT2P 503234	50	37	117.3 / 58.7		93	200L	267	AEWTR+/42-70/440		
MAPT2P 603234	60	45	141.8 / 70.9	3 560	93.6	225M	353	AEWTR+/70-80/440		
MAPT2P 753234	75	55	173.3 / 86.6		3 550	93.6	250M	408	AEWTR+/80-100/440	
MAPT2P 1003234	100	75	235 / 117.5	3 560		94.1	280S	548	AEWTR+/100-135/440	

MOTORES MONOFÁSICOS

CÓDIGO	HP	KW	AMP. A PLENA CARGA	POLOS	BRIDA (IEC)	ARMAZÓN	PESO (kg)
* MAT2P 11230	1	0.75	5.2	2	B14	80	8
* MAT2P 1.51230	1.5	1.1	7.6			80	9
* MAT2P 21230	2	1.5	9.6			90L	16
MAT2P 31230	3	2.2	13.8			90L	20

* Estos modelos cuentan con certificación NOM.

Nota: Favor consultar tiempo de entrega con nuestro Departamento de Ventas

NOTA: Para una adecuada protección y arranque de los motores trifásicos se recomienda instalar un arrancador **ENERWELL®**
*Arrancador sugerido de acuerdo a la relación de potencias y voltajes más comunes. Por favor seleccione el arrancador adecuado de acuerdo al voltaje disponible, la corriente consumida por el motor y el tipo de arranque deseado.

Juego de contrabridas para motobombas ALTAMIRA serie TX (incluyen tornillos y tuercas)

Material de construcción:
Bridas: Hierro vaciado
Tornillos y tuercas:
Acero inoxidable 304

Material de construcción:
Bridas, tornillos y tuercas en
acero inoxidable 304



QUIERO COMPRAR

Ahora tus compras a un clic de distancia, solo inicia sesión y selecciona los equipos que requieras

BOMBAS DOSIFICADORAS PERISTÁLTICAS

STENNER PUMPS®



Serie ECON VX (caudal ajustable)

Los dosificadores Econ VX son ideales para aplicaciones livianas en piscinas, industria alimenticia, acabado de metales, irrigación, horticultura y más.

- Bombas dosificadoras compactas para caudal ajustable
- Diseño muy compacto
- Cabezal diseñado para fácil apertura
- Rápido reemplazo del tubo de bombeo
- Transformador interno
- Potenciómetro de velocidad ajustable
- Autocebante
- Incluye accesorios



CÓDIGO	PRESIÓN MÁXIMA PSI	VOLTAJE NOMINAL	CORRIENTE NOMINAL AMP.	MATERIAL DEL TUBO	NÚMERO DE TUBO	GALONES POR DÍA	LITROS POR DÍA	GALONES POR HORA	LITROS POR HORA	MILILITROS POR MINUTO	PESO KG
E10VXAA1S	25	120 Vca	0.25	SANTOPRENE	A	0.8 a 7.4	3 a 28	0.03 a 0.31	0.13 a 1.17	2.08 a 19.44	1.5
E10VXBA1S					B	1.2 a 14	4.5 a 52.9	0.05 a 0.58	0.19 a 2.20	3.13 a 36.74	
E20VXBA1S					B	1.6 a 24.8	6 a 93.7	0.07 a 1.03	0.25 a 3.90	4.17 a 65.07	
E20VXCA1S	80				C	4.4 a 38.8	16.6 a 146.7	0.18 a 1.62	0.69 a 6.11	11.53 a 101.88	
E10VXHA1S					H	1.7 a 14	6.4 a 52.9	0.07 a 0.58	0.27 a 2.20	4.45 a 36.74	
E20VXHA1S					H	2.7 a 23.5	10.2 a 88.8	0.11 a 0.98	0.43 a 3.70	7.08 a 61.67	

Serie ECON FX (caudal fijo)

Los dosificadores Econ FX son ideales para aplicaciones livianas en piscinas, industria alimenticia, acabado de metales, irrigación, horticultura y más.

- Bombas dosificadoras para caudal fijo
- Diseño muy compacto
- Cabezal diseñado para fácil apertura
- Rápido reemplazo del tubo de bombeo
- Transformador interno
- Autocebante. Montaje en pared. Incluye accesorios



CÓDIGO	PRESIÓN MÁXIMA PSI	VOLTAJE NOMINAL	CORRIENTE NOMINAL AMP.	MATERIAL DEL TUBO	NÚMERO DE TUBO	GALONES POR DÍA	LITROS POR DÍA	GALONES POR HORA	LITROS POR HORA	MILILITROS POR MINUTO	PESO KG
E10FXAB1S	25	230 Vca	0.17	SANTOPRENE	A	7.4	28	0.31	1.17	19.44	1.4
E10FXBA1S		B	14.0		52.9	0.58	2.20	36.74			
E20FXBA1S		B	24.8		93.7	1.03	3.90	65.07			
E20FXCA1S	80	120 Vca	0.25		C	38.8	146.7	1.62	6.11	101.88	
E10FXHA1S		H	14.0		52.9	0.58	2.20	36.74			
E20FXHA1S		H	23.5		88.8	0.98	3.70	61.67			



QUIERO COMPRAR

Ahora tus compras a un clic de distancia, solo inicia sesión y selecciona los equipo que requieras

Serie ECON FP

Los dosificadores ECON FP son ideales para aplicaciones en piscinas, industria, irrigación, tratamiento de agua, ganadería y más.

- 3 MODOS DE OPERACIÓN:
 - Por tiempo
 - Por interruptor de flujo (contacto seco)
 - Por voltaje auxiliar (120 Vca / 24 Vcc)
- Diseño muy compacto
- Panel de control con pantalla LCD
- Puesta en marcha por dispositivos de flujo o contactores secos
- Operación con gases
- Rango de ajustes (10% - 100%) con incrementos de 1%
- Autocebante
- Funcionamiento en seco
- Incluye accesorios



Panel de control



CÓDIGO	PRESIÓN MÁXIMA PSI	VOLTAJE NOMINAL	CORRIENTE NOMINAL AMP.	MATERIAL DEL TUBO	NÚMERO DE TUBO	GALONES POR DÍA	LITROS POR DÍA	GALONES POR HORA	LITROS POR HORA	MILILITROS POR MINUTO	PESO KG
E20PHH71S	80	120 Vca	0.25 A	SANTOPRENE	H	30	113.4	1.25	4.73	78.8	1.7
E20PHHB1S		230 Vca	0.17 A								

Serie ECON T (TEMPORIZADOR)

Los dosificadores ECON T son ideales para aplicaciones en piscinas, industria, irrigación, tratamiento de agua, ganadería y más.

- Bombas dosificadoras para trabajar por activación por temporizador
- Diseño muy compacto
- Temporizador programable (24 horas / 7 días)
- Panel de control con pantalla LCD
- Cabezal diseñado para fácil apertura
- Funcionamiento en seco
- Operación con gases
- Autocebante
- Montaje en pared
- Incluye accesorios



Panel de control



CÓDIGO	PRESIÓN MÁXIMA PSI	VOLTAJE NOMINAL	CORRIENTE NOMINAL AMP.	MATERIAL DEL TUBO	NÚMERO DE TUBO	GALONES POR DÍA	LITROS POR DÍA	GALONES POR HORA	LITROS POR HORA	MILILITROS POR MINUTO	PESO KG
E10T2C71S	25	120 Vca	0.25	SANTOPRENE	C	15	56.8	0.63	2.37	39.4	1.8
E10T2CB1S		230 Vca	0.17								
E20T4H71S	80	120 Vca	0.25	SANTOPRENE	H	21.7	82	0.9	3.41	56.94	1.8
E20T4HB1S		230 Vca	0.17								



QUIERO COMPRAR

Ahora tus compras a un clic de distancia, solo inicia sesión y selecciona los equipo que requieras

Serie S FIXED (CAUDAL FIJO)

Los dosificadores S FIXED son ideales para aplicaciones en piscinas, industria, irrigación, tratamiento de agua, ganadería y más.

- Bombas dosificadoras para caudal fijo
- Función de respaldo para una bomba principal
- Detección de fugas
- Panel de control con pantalla LCD
- Tres relés de salida
- Fácil mantenimiento
- Autocebante
- Funcionamiento en seco
- Incluye accesorios



Potenciómetro



CÓDIGO	PRESIÓN MÁXIMA PSI	VOLTAJE NOMINAL	CORRIENTE NOMINAL AMP.	MATERIAL DEL TUBO	NÚMERO DE TUBO	GALONES POR DÍA	LITROS POR DÍA	GALONES POR HORA	LITROS POR HORA	MILILITROS POR MINUTO	PESO KG
S4F7XAA3011	100 psi /	120 Vca	0.6 A	SANTOPRENE	#7	60	227	2.5	9.46	158	3.7
S4F7XBA3011	6.9 bar	230 Vca	0.3 A								

Serie S (MULTI FUNCIONES)

Los dosificadores Serie S son ideales para aplicaciones en piscinas, industria, irrigación, tratamiento de agua, ganadería y mas.

- Diseño muy compacto
- Velocidad variable con múltiples modos de operación
- Panel de control con pantalla OLED
- Capacidad de bomba de respaldo
- Detección de fugas
- Protección con contraseña
- Autocebante
- Temporizador para cambio de tubo
- Tres relés de salida
- Incluye accesorios



Panel de control



CÓDIGO	PRESIÓN MÁXIMA PSI	VOLTAJE NOMINAL	CORRIENTE NOMINAL AMP.	MATERIAL DEL TUBO	NÚMERO DE TUBO	GALONES POR DÍA	LITROS POR DÍA	GALONES POR HORA	LITROS POR HORA	MILILITROS POR MINUTO	PESO KG
S3007AA101N	100 psi /	120 Vca	0.6 A	SANTOPRENE	#7	0.40 a 40.0	1.51 a 151.0	0.017 a 1.67	0.063 a 6.31	1.05 a 105.0	3.7
S3007BA101N	6.9 bar	230 Vca	0.3 A								



QUIERO COMPRAR

Ahora tus compras a un clic de distancia, solo inicia sesión y selecciona los equipo que requieras

Serie CLASSIC (45 galones por día)

Están diseñadas para aplicaciones como acondicionamiento de agua, piscinas comerciales, salud animal, autolavados, irrigación y equipos de ósmosis inversa.

- Autocebante hasta 7.6 m de carga sin pérdidas de presión
- Puede trabajar en seco sin dañarse
- No se obstruye por suciedad
- Sus componentes se separan con un simple giro
- El ajuste del caudal es de 5% hasta 100% en incrementos de 2.5%
- Modelos ajustables para el control del caudal
- Autocebante
- Componentes compatibles entre modelos
- Fácil reemplazo del tubo de bombeo
- Bomba soluciones gaseosas
- Cuerpo simple
- Voltaje nominal 120 Vca. Corriente nominal 1.7 amp.



CÓDIGO	CONTROL	PRESIÓN MÁXIMA	MATERIAL DEL TUBO	NÚMERO DE TUBO	GALONES POR DÍA	LITROS POR DÍA	GALONES POR HORA	LITROS POR HORA	MILILITROS POR MINUTO
45MFH1A2S			Santoprene	#1	3.0	11.4	0.13	0.48	7.92
45MFH2A2S		100 psi / 6.9 bar (*)	Santoprene	#2	10.0	37.9	0.42	1.58	26.32
45MFH2A2T			Tygothane	#2	10.0	37.9	0.42	1.58	26.32
45MFH7A2S			Santoprene	#7	22.0	83.3	0.92	3.47	57.85
45MFL1A2S			Santoprene	#1	3.0	11.4	0.13	0.48	7.92
45MFL2A2S			Santoprene	#2	10.0	37.9	0.42	1.58	26.32
45MFL2A2T	Fijo		Tygothane	#2	10.0	37.9	0.42	1.58	26.32
45MFL3A2S		25psi / 1.7 bar	Santoprene	#3	22.0	83.3	0.92	3.47	57.85
45MFL4A2S			Santoprene	#4	35.0	132.5	1.46	5.52	92.01
45MFL5A2S			Santoprene	#5	50.0	189.3	2.08	7.89	131.46
45MFL5A2T			Tygothane	#5	50.0	189.3	2.08	7.89	131.46
45MJH1A2S			Santoprene	#1	0.2 a 3.0	0.8 a 11.4	0.01 a 0.13	0.03 a 0.48	0.56 a 7.92
45MJH2A2S		100 psi / 6.9 bar (*)	Santoprene	#2	0.5 a 10.0	1.9 a 37.9	0.02 a 0.42	0.08 a 1.58	1.32 a 26.32
45MJH2A2T			Tygothane	#2	0.5 a 10.0	1.9 a 37.9	0.02 a 0.42	0.08 a 1.58	1.32 a 26.32
45MJH7A2S			Santoprene	#7	1.1 a 22.0	4.2 a 83.3	0.05 a 0.92	0.18 a 3.47	2.92 a 57.85
45MJL1A2S			Santoprene	#1	0.2 a 3.0	0.8 a 11.4	0.01 a 0.13	0.03 a 0.48	0.56 a 7.92
45MJL2A2S	Ajustable		Santoprene	#2	0.5 a 10.0	1.9 a 37.9	0.02 a 0.42	0.08 a 1.58	1.32 a 26.32
45MJL2A2T			Tygothane	#2	0.5 a 10.0	1.9 a 37.9	0.02 a 0.42	0.08 a 1.58	1.32 a 26.32
45MJL3A2S		25psi / 1.7 bar	Santoprene	#3	1.1 a 22.0	4.2 a 83.3	0.05 a 0.92	0.18 a 3.47	2.92 a 57.85
45MJL4A2S			Santoprene	#4	1.7 a 35.0	6.4 a 132.5	0.07 a 1.46	0.27 a 5.52	4.44 a 92.01
45MJL5A2S			Santoprene	#5	2.5 a 50.0	9.5 a 189.3	0.10 a 2.08	0.40 a 7.89	6.60 a 131.46
45MJL5A2T			Tygothane	#5	2.5 a 50.0	9.5 a 189.3	0.10 a 2.08	0.40 a 7.89	6.60 a 131.46

Notas: Las bombas incluyen válvula check de inyección para aplicaciones de 25 - 100 psi. Todos los modelos listados son en 115V/60Hz, la opción en 220V/60Hz no cambia el precio. Todos los modelos listados cuentan con manguera de succión/descarga en 1/4" color negro protección UV, la opción en 1/4" color blanco sin protección UV no cambia el precio. La opción de la manguera de succión/descarga en 3/8" color negro protección UV o blanco sin protección UV, tiene un incremento en el precio. Favor de consultar.

AVISO: La información contenida en estas tablas sólo está prevista para usarse como guía, los datos de salida son aproximaciones basadas en bombeo de agua bajo condiciones controladas. Muchas variables pueden afectar el desempeño de la bomba, además de la naturaleza de los distintos fluidos. Se recomienda confirmar en campo el flujo del fluido.



QUIERO COMPRAR

Ahora tus compras a un clic de distancia, solo inicia sesión y selecciona los equipo que requieras

Serie CLASSIC (85 galones por día)

Están diseñadas para aplicaciones como acondicionamiento de agua, piscinas comerciales, salud animal, autolavados, irrigación y equipos de ósmosis inversa.

- Autocebante hasta 7.6 m de carga sin pérdidas de presión
- Puede trabajar en seco sin dañarse
- No se obstruye por suciedad
- Sus componentes se separan con un simple giro
- El ajuste del caudal es de 5% hasta 100% en incrementos de 2.5%
- Modelos ajustables para el control del caudal
- Autocebante
- Componentes compatibles entre modelos
- Fácil reemplazo del tubo de bombeo
- Bombea soluciones gaseosas
- Cuerpo simple
- Voltaje nominal 120 Vca. Corriente nominal 1.7 amp.



CÓDIGO	CONTROL	PRESIÓN MÁXIMA	MATERIAL DEL TUBO	NÚMERO DE TUBO	GALONES POR DÍA	LITROS POR DÍA	GALONES POR HORA	LITROS POR HORA	MILILITROS POR MINUTO
85MFH1A2S			Santoprene	#1	5.0	18.9	0.21	0.79	13.13
85MFH2A2S		100 psi / 6.9 bar (*)	Santoprene	#2	17.0	64.4	0.71	2.68	44.65
85MFH2A2T			Tygothane	#2	17.0	64.4	0.71	2.68	44.65
85MFH7A2S			Santoprene	#7	40.0	151.4	1.67	6.31	105.14
85MFL1A2S			Santoprene	#1	5.0	18.9	0.21	0.79	13.13
85MFL2A2S	Fijo		Santoprene	#2	17.0	64.4	0.71	2.68	44.65
85MFL2A2T			Tygothane	#2	17.0	64.4	0.71	2.68	44.65
85MFL3A2S		25psi / 1.7 bar	Santoprene	#3	40.0	151.4	1.67	6.31	105.14
85MFL4A2S			Santoprene	#4	60.0	227.1	2.50	9.46	157.71
85MFL5A2S			Santoprene	#5	85.0	321.8	3.54	13.4	223.40
85MFL5A2T			Tygothane	#5	85.0	321.8	3.54	13.4	223.40
85MJH1A2S			Santoprene	#1	0.3 a 5.0	1.1 a 18.9	0.01 a 0.21	0.05 a 0.79	0.76 a 13.13
85MJH2A2S		100 psi / 6.9 bar (*)	Santoprene	#2	0.8 a 17.0	3.0 a 64.4	0.03 a 0.71	0.13 a 2.68	2.08 a 44.65
85MJH2A2T			Tygothane	#2	0.8 a 17.0	3.0 a 64.4	0.03 a 0.71	0.13 a 2.68	2.08 a 44.65
85MJH7A2S			Santoprene	#7	2.0 a 40.0	7.6 a 151.4	0.08 a 1.67	0.32 a 6.31	5.27 a 105.14
85MJL1A2S			Santoprene	#1	0.3 a 5.0	1.1 a 18.9	0.01 a 0.21	0.05 a 0.79	0.76 a 13.13
85MJL2A2S	Ajustable		Santoprene	#2	0.8 a 17.0	3.0 a 64.4	0.03 a 0.71	0.13 a 2.68	2.08 a 44.65
85MJL2A2T			Tygothane	#2	0.8 a 17.0	3.0 a 64.4	0.03 a 0.71	0.13 a 2.68	2.08 a 44.65
85MJL3A2S		25psi / 1.7 bar	Santoprene	#3	2.0 a 40.0	7.6 a 151.4	0.08 a 1.67	0.32 a 6.31	5.27 a 105.14
85MJL4A2S			Santoprene	#4	3.0 a 60.0	11.4 a 227.1	0.13 a 2.5	0.48 a 9.46	7.92 a 157.71
85MJL5A2S			Santoprene	#5	4.3 a 85.0	16.3 a 321.8	0.18 a 3.54	0.68 a 13.40	11.32 a 223.40
85MJL5A2T			Tygothane	#5	4.3 a 85.0	16.3 a 321.8	0.18 a 3.54	0.68 a 13.40	11.32 a 223.40

Notas: Las bombas incluyen válvula check de inyección para aplicaciones de 25 - 100 psi. Todos los modelos listados son en 115V/60Hz, la opción en 220V/60Hz no cambia el precio. Todos los modelos listados cuentan con manguera de succión/descarga en 1/4" color negro protección UV, la opción en 1/4" color blanco sin protección UV no cambia el precio. La opción de la manguera de succión/descarga en 3/8" color negro protección UV o blanco sin protección UV, tiene un incremento en el precio. Favor de consultar.

AVISO: La información contenida en estas tablas sólo está prevista para usarse como guía, los datos de salida son aproximaciones basadas en bombeo de agua bajo condiciones controladas. Muchas variables pueden afectar el desempeño de la bomba, además de la naturaleza de los distintos fluidos. Se recomienda confirmar en campo el flujo del fluido.



QUIERO COMPRAR

Ahora tus compras a un clic de distancia, solo inicia sesión y selecciona los equipo que requieras

Serie CLASSIC (100 galones por día)

Están diseñadas para aplicaciones como acondicionamiento de agua, piscinas comerciales, salud animal, autolavados, irrigación y equipos de ósmosis inversa.

- Autocebante hasta 7.6 m de carga sin pérdidas de presión
- Puede trabajar en seco sin dañarse
- No se obstruye por suciedad
- Sus componentes se separan con un simple giro
- El ajuste del caudal es de 5% hasta 100% en incrementos de 2.5%
- Modelos ajustables para el control del caudal
- Autocebante
- Componentes compatibles entre modelos
- Fácil reemplazo del tubo de bombeo
- Bombea soluciones gaseosas
- Cuerpo doble
- Voltaje nominal 120 Vca. Corriente nominal 1.7 amp.



Kit de accesorios incluido



CÓDIGO	CONTROL	PRESIÓN MÁXIMA	MATERIAL DEL TUBO	NÚMERO DE TUBO	GALONES POR DÍA	LITROS POR DÍA	GALONES POR HORA	LITROS POR HORA	MILILITROS POR MINUTO
100FH1A2S			Santoprene	#1	6.0	22.7	0.25	0.95	15.76
100FH2A2S		100 psi / 6.9 bar (*)	Santoprene	#2	20.0	75.7	0.83	3.15	52.57
100FH2A2T			Tygothane	#2	20.0	75.7	0.83	3.15	52.57
100FL1A2S			Santoprene	#1	6.0	22.7	0.25	0.95	15.76
100FL2A2S			Santoprene	#2	20.0	75.7	0.83	3.15	52.57
100FL2A2T	Fijo		Tygothane	#2	20.0	75.7	0.83	3.15	52.57
100FL3A2S		25psi / 1.7 bar	Santoprene	#3	44.0	166.5	1.83	6.94	115.63
100FL4A2S			Santoprene	#4	70.0	265.0	2.92	11.04	184.03
100FL5A2S			Santoprene	#5	100.0	378.5	4.17	15.77	262.88
100FL5A2T			Tygothane	#5	100.0	378.5	4.17	15.77	262.88
100JH1A2S			Santoprene	#1	0.3 a 6.0	1.1 a 22.7	0.01 a 0.25	0.05 a 0.95	0.76 a 15.76
100JH2A2S		100 psi / 6.9 bar (*)	Santoprene	#2	1.0 a 20.0	3.8 a 75.7	0.04 a 0.83	0.16 a 3.15	2.64 a 52.57
100JH2A2T			Tygothane	#2	1.0 a 20.0	3.8 a 75.7	0.04 a 0.83	0.16 a 3.15	2.64 a 52.57
100JL1A2S			Santoprene	#1	0.3 a 6.0	1.1 a 22.7	0.01 a 0.25	0.05 a 0.95	0.76 a 15.76
100JL2A2S			Santoprene	#2	1.0 a 20.0	3.8 a 75.7	0.04 a 0.83	0.16 a 3.15	2.64 a 52.57
100JL2A2T	Ajustable		Tygothane	#2	1.0 a 20.0	3.8 a 75.7	0.04 a 0.83	0.16 a 3.15	2.64 a 52.57
100JL3A2S		25psi / 1.7 bar	Santoprene	#3	2.2 a 44.0	8.3 a 166.5	0.09 a 1.83	0.35 a 6.94	5.76 a 115.63
100JL4A2S			Santoprene	#4	3.5 a 70.0	13.2 a 265.0	0.15 a 2.92	0.55 a 11.04	9.17 a 184.03
100JL5A2S			Santoprene	#5	5.0 a 100.0	18.9 a 378.5	0.21 a 4.17	0.79 a 15.77	13.13 a 262.88
100JL5A2T			Tygothane	#5	5.0 a 100.0	18.9 a 378.5	0.21 a 4.17	0.79 a 15.77	13.13 a 262.88

Notas: Las bombas incluyen válvula check de inyección para aplicaciones de 25 - 100 psi. Todos los modelos listados son en 115V/60Hz, la opción en 220V/60Hz no cambia el precio. Todos los modelos listados cuentan con manguera de succión/descarga en 1/4" color negro protección UV, la opción en 1/4" color blanco sin protección UV no cambia el precio. La opción de la manguera de succión/descarga en 3/8" color negro protección UV o blanco sin protección UV, tiene un incremento en el precio. Favor de consultar.

AVISO: La información contenida en estas tablas sólo está prevista para usarse como guía, los datos de salida son aproximaciones basadas en bombeo de agua bajo condiciones controladas. Muchas variables pueden afectar el desempeño de la bomba, además de la naturaleza de los distintos fluidos. Se recomienda confirmar en campo el flujo del fluido.



QUIERO COMPRAR

Ahora tus compras a un clic de distancia, solo inicia sesión y selecciona los equipo que requieras

Serie CLASSIC (170 galones por día)

Están diseñadas para aplicaciones como acondicionamiento de agua, piscinas comerciales, salud animal, autolavados, irrigación y equipos de ósmosis inversa.

- Autocebante hasta 7.6 m de carga sin pérdidas de presión
- Puede trabajar en seco sin dañarse
- No se obstruye por suciedad
- Sus componentes se separan con un simple giro
- El ajuste del caudal es de 5% hasta 100% en incrementos de 2.5%
- Modelos ajustables para el control del caudal
- Autocebante
- Componentes compatibles entre modelos
- Fácil reemplazo del tubo de bombeo
- Bombea soluciones gaseosas
- Cuerpo doble
- Voltaje nominal 120 Vca. Corriente nominal 1.7 amp.



Kit de accesorios incluido



CÓDIGO	CONTROL	PRESIÓN MÁXIMA	MATERIAL DEL TUBO	NÚMERO DE TUBO	GALONES POR DÍA	LITROS POR DÍA	GALONES POR HORA	LITROS POR HORA	MILILITROS POR MINUTO
170FH1A2S			Santoprene	#1	10.0	37.9	0.42	1.58	26.32
170FH2A2S		100 psi / 6.9 bar (*)	Santoprene	#2	34.0	128.7	1.42	5.36	89.38
170FH2A2T			Tygothane	#2	34.0	128.7	1.42	5.36	89.38
170FL1A2S			Santoprene	#1	10.0	37.9	0.42	1.58	26.32
170FL2A2S	Fijo		Santoprene	#2	34.0	128.7	1.42	5.36	89.38
170FL2A2T			Tygothane	#2	34.0	128.7	1.42	5.36	89.38
170FL3A2S		25psi / 1.7 bar	Santoprene	#3	80.0	302.8	3.33	12.62	210.28
170FL4A2S			Santoprene	#4	120.0	454.2	5.00	18.93	315.42
170FL5A2S			Santoprene	#5	170.0	643.6	7.08	26.8	446.88
170FL5A2T			Tygothane	#5	170.0	643.6	7.08	26.8	446.88
170JH1A2S			Santoprene	#1	0.5 a 10.0	1.9 a 37.9	0.02 a 0.42	0.08 a 1.58	1.32 a 26.32
170JH2A2S		100 psi / 6.9 bar (*)	Santoprene	#2	1.7 a 34.0	6.4 a 128.7	0.07 a 1.42	0.27 a 5.36	4.44 a 89.38
170JH2A2T			Tygothane	#2	1.7 a 34.0	6.4 a 128.7	0.07 a 1.42	0.27 a 5.36	4.44 a 89.38
170JL1A2S			Santoprene	#1	0.5 a 10.0	1.9 a 37.9	0.02 a 0.42	0.08 a 1.58	1.32 a 26.32
170JL2A2S			Santoprene	#2	1.7 a 34.0	6.4 a 128.7	0.07 a 1.42	0.27 a 5.36	4.44 a 89.38
170JL2A2T	Ajustable	25psi / 1.7 bar	Tygothane	#2	1.7 a 34.0	6.4 a 128.7	0.07 a 1.42	0.27 a 5.36	4.44 a 89.38
170JL3A2S			Santoprene	#3	4.0 a 80.0	15.1 a 302.8	0.17 a 3.33	0.63 a 12.62	10.49 a 210.28
170JL4A2S			Santoprene	#4	6.0 a 120.0	22.7 a 454.2	0.25 a 5.00	0.95 a 18.93	15.76 a 315.42
170JL5A2S			Santoprene	#5	8.5 a 170.0	32.2 a 643.5	0.35 a 7.08	1.34 a 26.8	22.36 a 446.88
170JL5A2T			Tygothane	#5	8.5 a 170.0	32.2 a 643.5	0.35 a 7.08	1.34 a 26.8	22.36 a 446.88

Notas: Las bombas incluyen válvula check de inyección para aplicaciones de 25 - 100 psi. Todos los modelos listados son en 115V/60Hz, la opción en 220V/60Hz no cambia el precio. Todos los modelos listados cuentan con manguera de succión/descarga en 1/4" color negro protección UV, la opción en 1/4" color blanco sin protección UV no cambia el precio. La opción de la manguera de succión/descarga en 3/8" color negro protección UV o blanco sin protección UV, tiene un incremento en el precio. Favor de consultar.

AVISO: La información contenida en estas tablas sólo está prevista para usarse como guía, los datos de salida son aproximaciones basadas en bombeo de agua bajo condiciones controladas. Muchas variables pueden afectar el desempeño de la bomba, además de la naturaleza de los distintos fluidos. Se recomienda confirmar en campo el flujo del fluido.



QUIERO COMPRAR

Ahora tus compras a un clic de distancia, solo inicia sesión y selecciona los equipo que requieras

VENTAJAS DE TIENDA EN LÍNEA VDE

VDE lo invita a registrarse en la tienda en línea, para que aproveche estas y otras ventajas adicionales

WhatsApps: 818-091-9667 811-760-0806 811-762-7208
812-621-4952 812-002-4114

Línea directa: 826 268 0828 / Email: contacto@vde.com.mx online@vde.com.mx

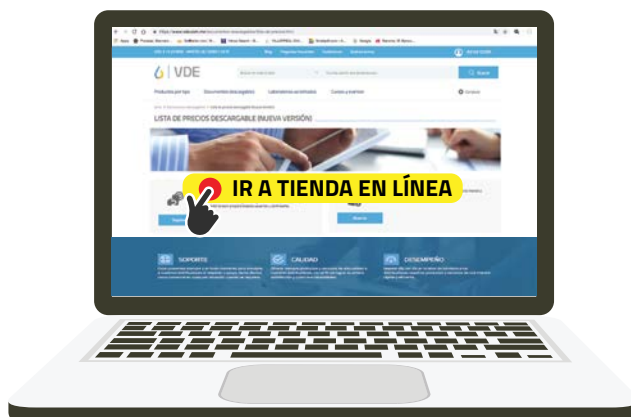

Obtenga atractivos descuentos adicionales a los ya existentes



Ingrese sus pedidos a cualquier hora del día, los 365 días del año



Obtenga servicio más ágil en el trámite de sus pedidos



Consulte existencias de nuestro inventario



Administre usted mismo sus cotizaciones, pedidos, etc.



Consulte guías de embarque y estado de cuenta, descargue sus facturas (pdf, xml), etc.



Realice fácilmente y de manera segura el pago de sus facturas