



SEZNAM KONSTRUKCÍ ATRIUM

Určeno pro projektanty, architekty, studenty a odbornou veřejnost.



o nás, o firmě ATRIUM

- | společnost **ATRIUM, s. r. o.** byla založena v roce 1993
- | vytvořili jsme domovy pro své zákazníky, **více než 1600 realizací**
- | již více než 10 roků realizujeme domy výhradně v unikátním difuzně otevřeném konstrukčním systému ATRIUM **DIFUTECH**
- | originál ATRIUM **DIFUTECH** je konstrukční systém uznaný a kontrolovaný evropskou certifikací CE
- | v každém regionu České republiky se věnuje zájemcům o bydlení zkušený odborný poradce
- | stavíme dřevostavby po celé České republice za stejnou cenu, stavíme také na Slovensku
- | jsme aktivními členy ADMD (Asociace dodavatelů montovaných domů)



DIFUTECH[®]
DIFUZNĚ OTEVŘENÁ
KONSTRUKCE

originál pouze
u firmy **ATRIUM**

komplexní řešení difuzní otevřenosti

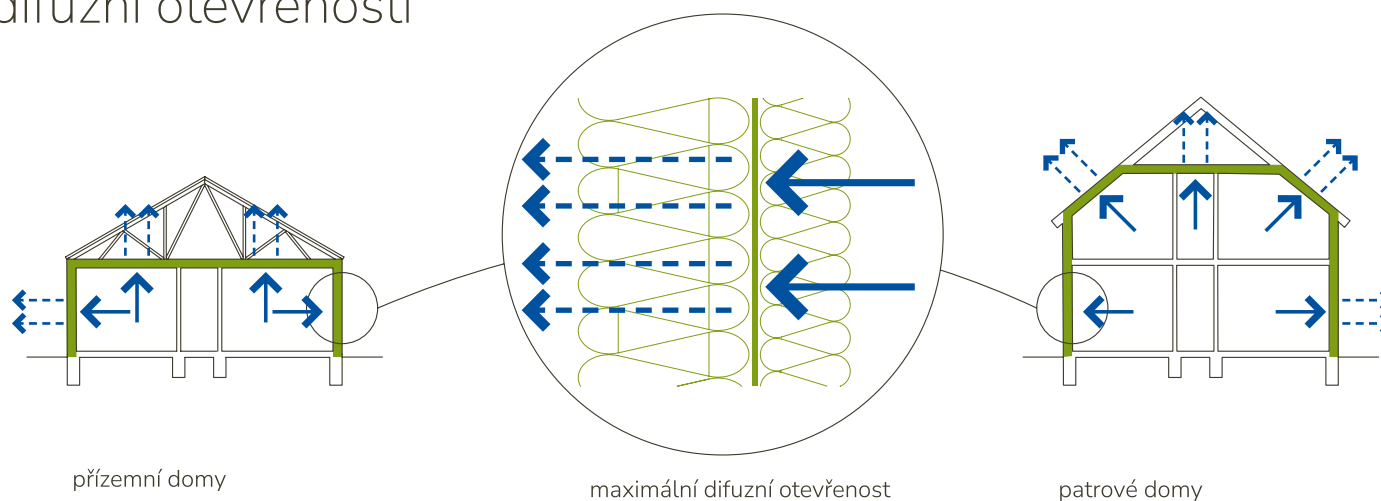

EXTERIÉR ← **336 mm** → INTERIÉR

dřevěná smrková konstrukce 140 mm

Kvalitní vysušené smrkové dřevo v rostlém KVH nebo BSH provedení. Dřevo pochází z ekologicky obhospodařovaných lesů.

difuzně otevřený omítkový systém STOTHERM WOOD

pravá silikonově pryskyřičná omítka pro dlouhou životnost, velmi vysoká propustnost CO₂ a paropropustnost, silně vodoodpudivá

výztuž s armovací hmotou

velmi vysoká propustnost pro vodní páry, velmi silně vodoodpudivá

dřevovláknitá deska 100 mm

vodoodpudivá a paropropustná deska pro robustní konstrukce; vynikající izolační vlastnosti v zimě, vysoká odolnost proti přehřívání v létě

tepelná minerální izolace

PUREONE 140 mm

jedinečná minerální vata bez formaldehydu, vynikající tepelně izolační vlastnosti, snadná manipulace a šetrná k životnímu prostředí

modřínové základací trámy 140 mm

základací prahy z modřínových KVH, vysoký obsah taninu, vyšší odolnost proti hnilobě a dřevokazným houbám bez nutnosti impregnace

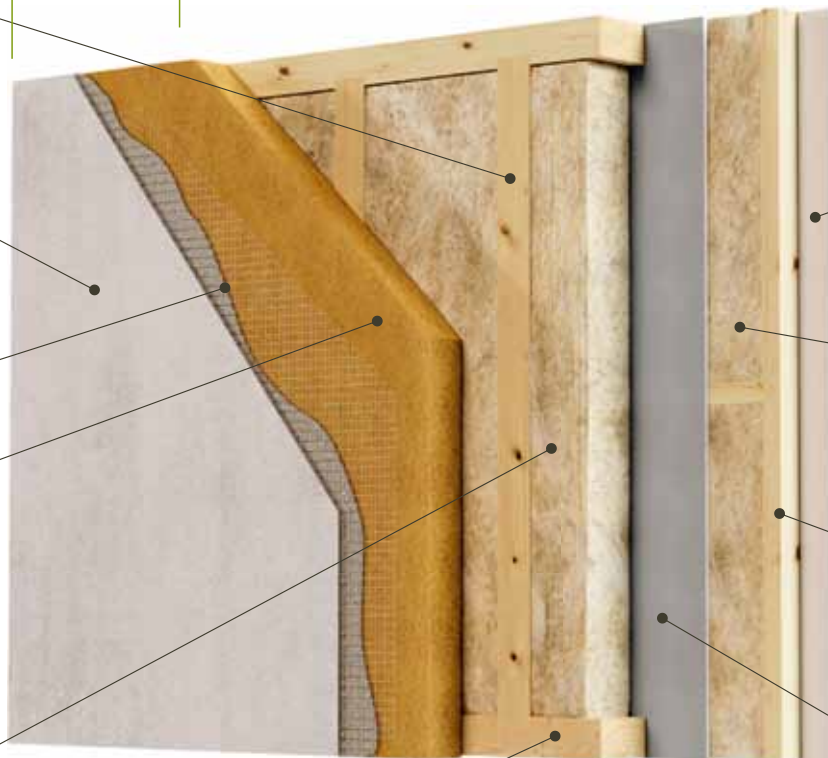

interiérová povrchová úprava

bílá malba

sádrovláknitá deska fermacell 15 mm

výborné řešení požární bezpečnosti, ochrany proti hluku, statiky a vlhkosti; stabilní vůči nárazu, zavěšení 55 až 110 kg na jednu dutinovou hmoždinku

tepelná minerální izolace

PUREONE 60 mm

jedinečná minerální vata bez formaldehydu, vynikající tepelně izolační vlastnosti, snadná manipulace šetrná k životnímu prostředí

instalační a izolační předstěna 60 mm

zásadní prvek moderní dřevostavby dostatečné tloušťky 60 mm zabezpečující vedení instalačních rozvodů bez porušení vzduchotěsné vrstvy

parobrzdná deska fermacell Vapor 12,5 mm

zajišťuje parobrzdnou funkci, umožňuje bezpečnou míru difuze vodní páry konstrukcí, společně se systémovými prvky zabezpečuje vzduchotěsnou rovinu dřevostavby



DIFUTECH[®]
CLIMA COMFORT

OBSAH:



OBVODOVÁ STĚNA 6
Obvodová stěna 7
Obvodová stěna s vodorovným obkladem 8
Obvodová stěna se svislým obkladem 9
Obvodová stěna pro umístění HS portálu a žaluzií10
PŘÍČKOVÁ STĚNA11
Příčková stěna standard12
KONSTRUKCE PODLAHY13
Podlaha přízemí s radiátory14
Podlaha přízemí s teplovodním podlahovým vytápěním15
Podlaha s elektrickým podlahovým vytápěním16
KONSTRUKCE STROPU17
Strop mezi podlažími18
Strop přízemního domu s vazníky19
Strop v místě otevřeného vazníku20
Strop v podkroví21
KONSTRUKCE STŘECHY22
Střecha sedlová23
Střecha plechovou krytinou24
Střecha plochá25

OBVODOVÁ STĚNA26
Obvodová stěna27
Obvodová stěna s vodorovným obkladem28
Obvodová stěna se svislým obkladem29
PŘÍČKOVÁ STĚNA30
Příčková stěna standard31
KONSTRUKCE PODLAHY32
Podlaha přízemí s radiátory33
Podlaha přízemí s teplovodním podlahovým vytápěním34
Podlaha s elektrickým podlahovým vytápěním35
KONSTRUKCE STROPU36
Strop mezi podlažími37
Strop přízemního domu s vazníky38
Strop v místě otevřeného vazníku39
Strop v podkroví40
KONSTRUKCE STŘECHY41
Střecha sedlová42
Střecha s plechovou krytinou43
Střecha plochá44

OBVODOVÉ STĚNY SPECIFICKÉ45	CERTIFIKACE62
Obvodová stěna protipožární OP-140-FIRE46	KONTAKTY63
PŘÍČKOVÉ STĚNY SPECIFICKÉ47		
Příčková stěna akustická PP-100-AKU48		
Příčková stěna akustická, protipožární PP-100-AKU-FIRE 149		
Příčková stěna akustická, protipožární PP-100-AKU-FIRE 250		
Příčková stěna mezibytová PP-100-BYT51		
Příčková stěna PP-14052		
Příčková stěna akustická, zdvojená PP-140-AKU-DV53		
STROPNÍ KONSTRUKCE SPECIFICKÉ54		
Strop mezi podlažími s teplovodním podlahovým vytápěním55		
Strop mezi podlažími s elektrickým podlahovým vytápěním56		
Strop mezi podlažími SP-AKU FIRE57		
Strop mezi podlažími s vedením vzduchotechniky SP-AKU-FIRE-VZT58		
STŘEŠNÍ KONSTRUKCE OSTATNÍ59		
Nezateplená část střechy60		
Nezateplená část střechy s plechovou krytinou61		



DIFUTECH®
CLIMA **COMFORT**

OBVODOVÁ STĚNA

vlastnosti

tloušťka stěny:
385 mm

klasifikace požární odolnosti:
REW 20 DP2, REI 20 DP2
REW 60 DP3, REI 60 DP3

požárně klasifikační osvědčení
 požární odolnosti:
PKO-23-122/AO 204

U (při řezu izolací/s redukcí
 nehomogenních vrstev):
0,14/0,16 W/m²K

fázový posun teplotního kmitu:
13,6 h

vážená laboratorní vzduchová
 neprůzvučnost R_w:
50 dB

naměřená stavební vzduchová
 neprůzvučnost R'_w (C; Ctr):
41 (-1;-2) dB

poznámky:

- difúzně otevřená dřevěná stěna
- sloupky v rámové konstrukci jsou po vzdálenostech max. 625 mm
- výrobní výšky panelu jsou 2,78 m, 2,88 m a 2,98 m
- jedná se o požárně uzavřenou plochu

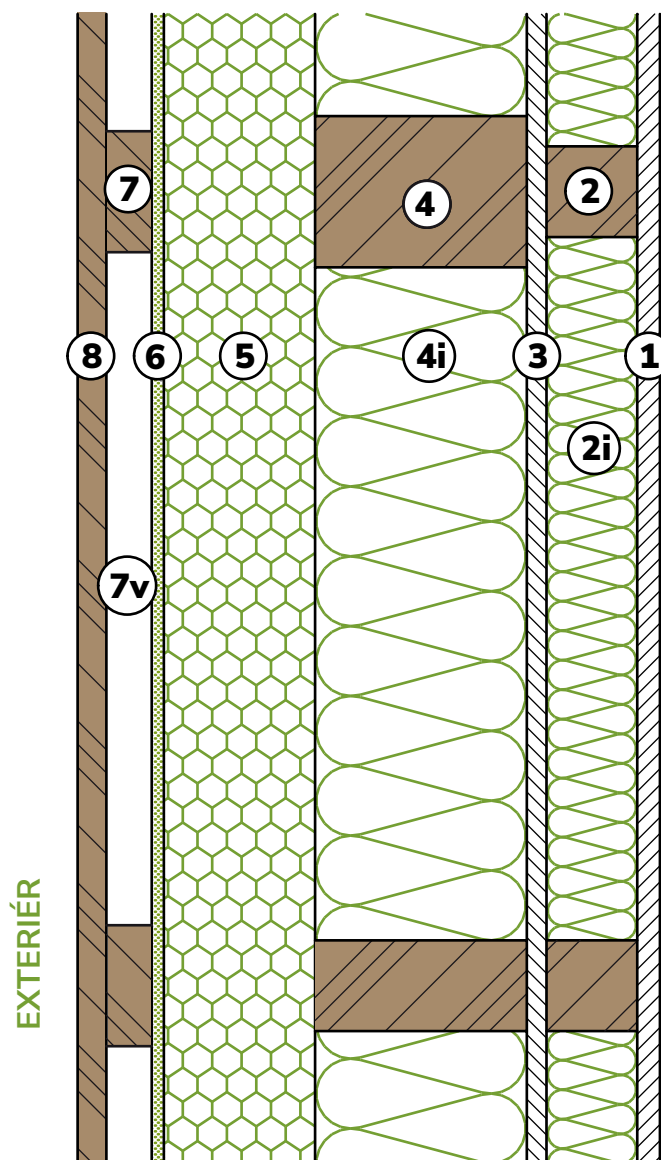

skladba konstrukce

č.	vrstva z interiéru	tloušťka (mm)
1	sádrovláknitá deska	15
2	instalační předstěna latě KVH 60/60 mm	60
2i	tepelná minerální izolace	60
3	sádrovláknitá parobrzdná deska	12,5
4	nosná konstrukce KVH 60-100/140 mm	140
4i	tepelná minerální izolace	140
5	dřevovláknitá fasádní deska	100
6	armovací síťka s tmelem minerální omítka	8
7	svíslé dřevěné latování 80/30 mm	30
7v	vzduchová mezera	30
8	palubkové obložení vodorovně	19

OBVODOVÁ STĚNA SE SVISLÝM OBKLADEM

ATRIUM OP-CC-140-DOV

vlastnosti

tloušťka stěny:

415 mm

klasifikace požární odolnosti:

REW 20 DP2, REI 20 DP2
REW 60 DP3, REI 60 DP3

požárně klasifikační osvědčení
 požární odolnosti:

PKO-23-122/AO 204

U (při řezu izolací/s redukcí
 nehomogenních vrstev:

0,14/0,16 W/m²K

fázový posun teplotního kmitu:

13,6 h

vážená laboratorní vzduchová
 neprůzvučnost R_w :

50 dB

naměřená stavební vzduchová
 neprůzvučnost R'_w (C; Ctr):

41 (-1;-2) dB

poznámky:

- difuzně otevřená dřevěná stěna
- sloupky v rámové konstrukci jsou po vzdálenostech max. 625 mm
- výrobní výšky panelu jsou 2,78 m, 2,88 m a 2,98 m
- jedná se o požárně uzavřenou plochu

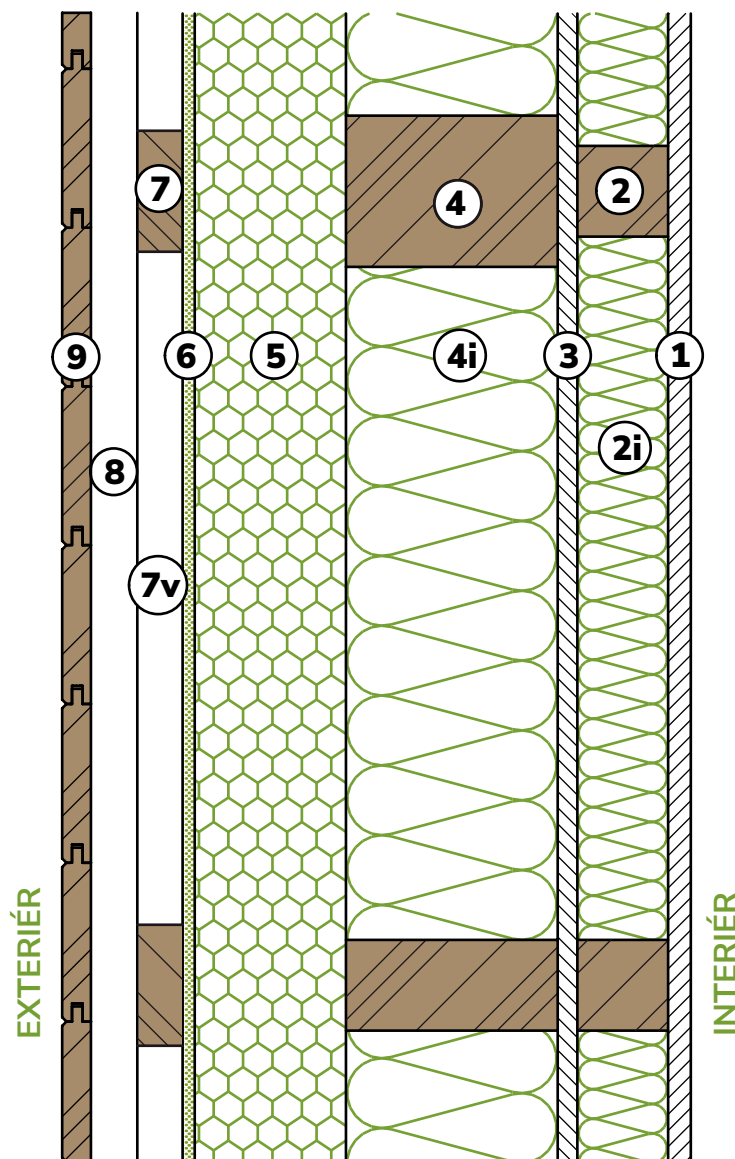

skladba konstrukce

č.	vrstva z interiéru	tloušťka (mm)
1	sádrovláknitá deska	15
2	instalační předstěna latě KVH 60/60 mm	60
2i	tepelná minerální izolace	60
3	sádrovláknitá parobrzdná deska	12,5
4	nosná konstrukce KVH 60-100/140 mm	140
4i	tepelná minerální izolace	140
5	dřevovláknitá fasádní deska	100
6	armovací síťka s tmelem minerální omítka	8
7	svislé dřevěné latování 80/30 mm	30
7v	vzduchová mezera	30
8	vodorovné dřevěné latování 80/30 mm	30
9	palubkové obložení svislé	19



DIFUTECH[®]
CLIMA **COMFORT**

PŘÍČKOVÁ STĚNA



DIFUTECH[®]
CLIMA **COMFORT**

KONSTRUKCE PODLAHY

PODLAHA PŘÍZEMÍ S RADIÁTORY

ATRIUM P-CC-STANDARD

vlastnosti

tloušťka podlahy
(nad železobetonovou deskou):
180 mm

U 0,30 W/m²K

poznámky:

- ochrana proti radonu je zajištěna asfaltovým pásem a standardně odvětráním podloží pomocí drenážních trubek
- skladba je určena pro vytápění radiátory

INTERIÉR

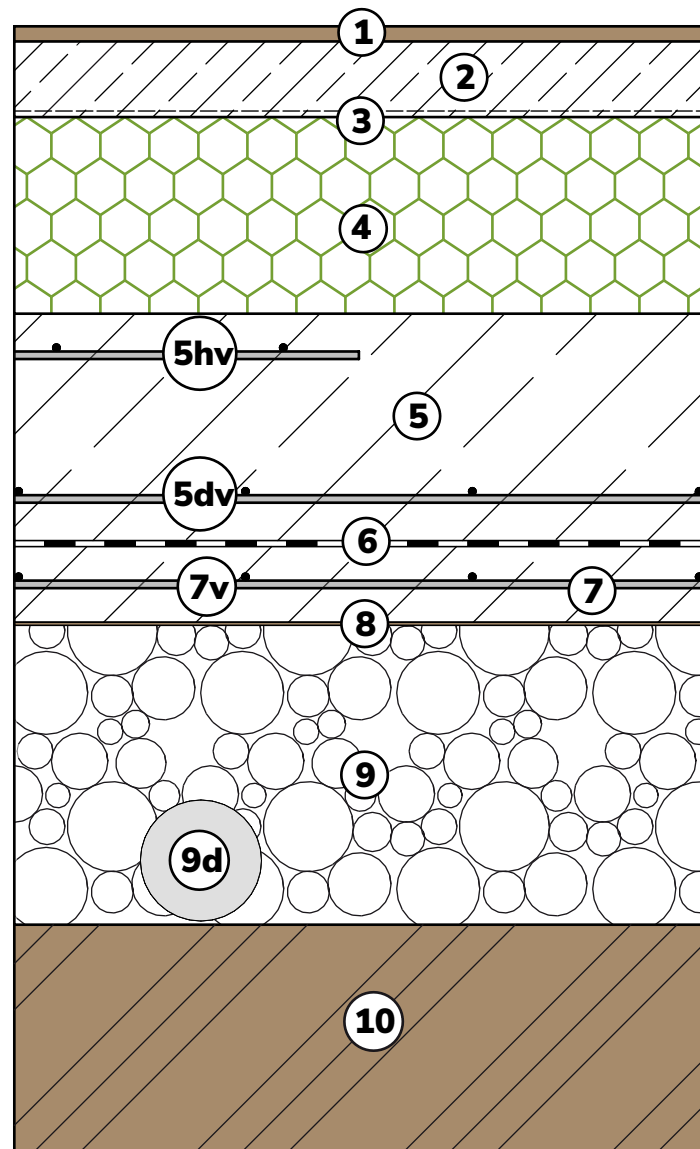

skladba konstrukce

č.	vrstva z interiéru	tloušťka (mm)
1	podlahová krytina	10
2	betonová mazanina (polypropylen vlákna)	50
3	PE fólie	-
4	podlahový polystyren EPS 100 S	120
5	železobetonová deska, C20/25	150
5hv	KARI \varnothing 5 - 150/150 - pruhy nad pasy	-
5dv	KARI \varnothing 6 - 150/150	-
6	Glastek 40 special mineral + penetral	4
7	podkladní beton C16/20	50
7v	KARI \varnothing 5 - 150/150	4
8	geotextílie 250 g/m ²	4
9	hutněný štěrk, frakce 16-32	4
9d	drenáž DN 80 - odvětrání podloží	-
10	rostlý terén	-

PODLAHA PŘÍZEMÍ S TEPLOVODNÍM PODLAHOVÝM VYTÁPĚNÍM

vlastnosti

tloušťka podlahy
(nad železobetonovou deskou):
220 mm

U 0,30 W/m²K

poznámky:

- ochrana proti radonu je zajištěna asfaltovým pásem a standardně odvětráním podloží pomocí drenážních trubek
- skladba je určena pro teplovodní podlahové vytápění

ATRIUM P-CC-WARM

INTERIÉR

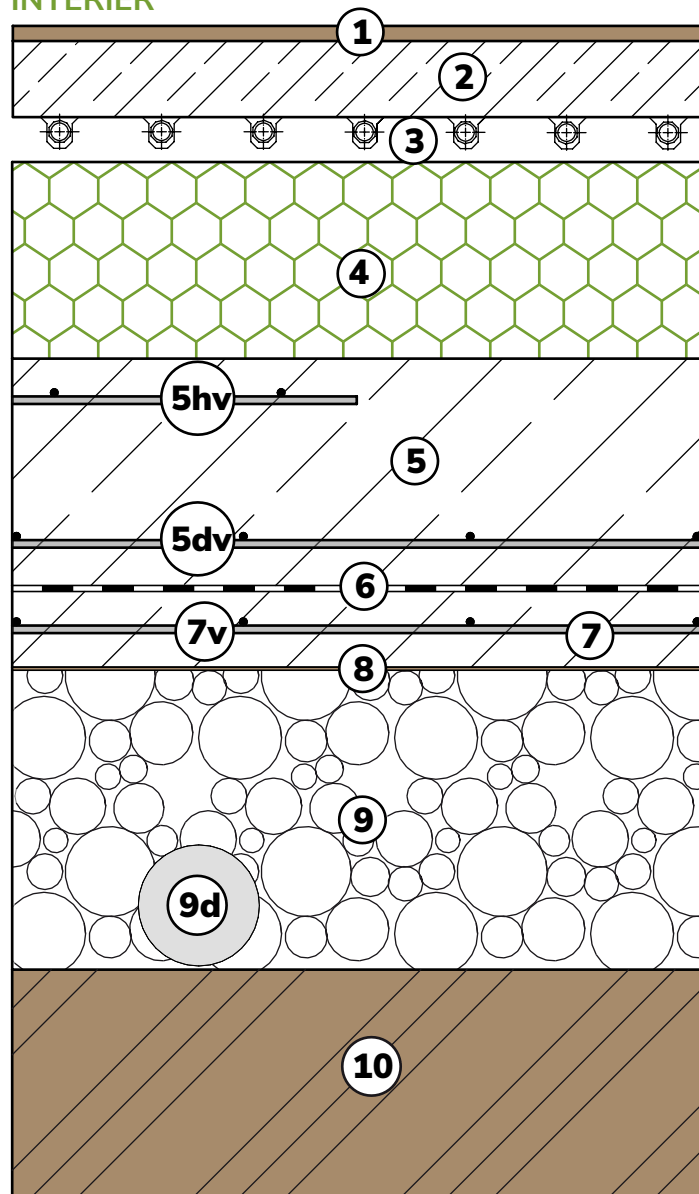

skladba konstrukce

č.	vrstva z interiéru	tloušťka (mm)
1	podlahová krytina	10
2	betonová mazanina (polypropylen vlákna)	50
3	systémová deska podlahového vytápění	30
4	podlahový polystyren EPS 100 S	130
5	železobetonovou deska, C20/25	150
5hv	KARI ø 5 - 150/150 - pruhy nad pasy	-
5dv	KARI ø 6 - 150/150	-
6	Glastek 40 special mineral + penetral	4
7	podkladní beton C16/20	50
7v	KARI ø 5 - 150/150	4
8	geotextílie 250 g/m ²	4
9	hutněný štěrk, frakce 16-32	4
9d	drenáž DN 80 - odvětrání podloží	-
10	rostlý terén	-

PODLAHA PŘÍZEMÍ S ELEKTRICKÝM PODLAHOVÝM VYTÁPĚNÍM

ATRIUM P-CC-ELEKTRIC

INTERIÉR

vlastnosti

tloušťka podlahy
(nad železobetonovou deskou):
190 mm

U 0,30 W/m²K

poznámky:

- ochrana proti radonu je zajištěna asfaltovým pásem a standardně odvětráním podloží pomocí drenážních trubek
- skladba je určena pro elektrické podlahové vytápění

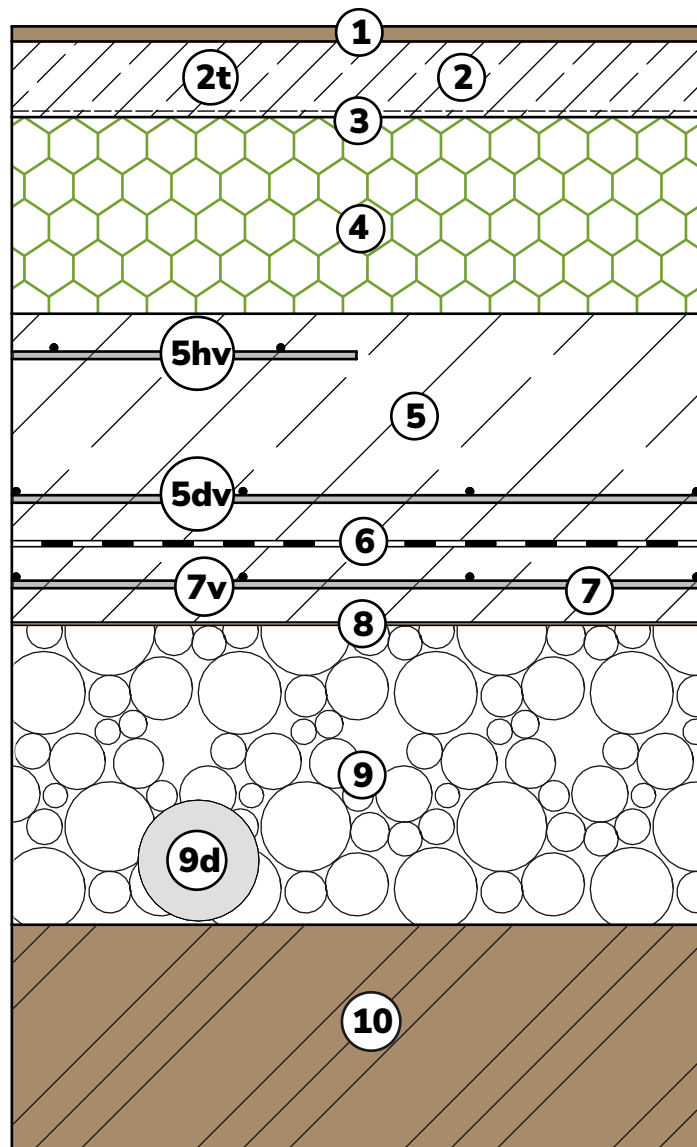

DIFUTECH[®]
CLIMA **COMFORT**

skladba konstrukce

č.	vrstva z interiéru	tloušťka (mm)
1	podlahová krytina	10
2	betonová mazanina (polypropylen vlákna)	50
2t	topné elektrické kabely	-
3	PE fólie	-
4	podlahový polystyren EPS 100 S	130
5	železobetonová deska, C20/25	150
5hv	KARI \varnothing 5 - 150/150 - pruhy nad pasy	-
5dv	KARI \varnothing 6 - 150/150	-
6	Glastek 40 special mineral + penetral	4
7	podkladní beton C16/20	50
7v	KARI \varnothing 5 - 150/150	4
8	geotextílie 250 g/m ²	4
9	hutněný štěrk, frakce 16-32	4
9d	drenáž DN 80 - odvětrání podloží	-
10	rostlý terén	-



DIFUTECH[®]
CLIMA **COMFORT**

KONSTRUKCE STROPU

INTERIÉR

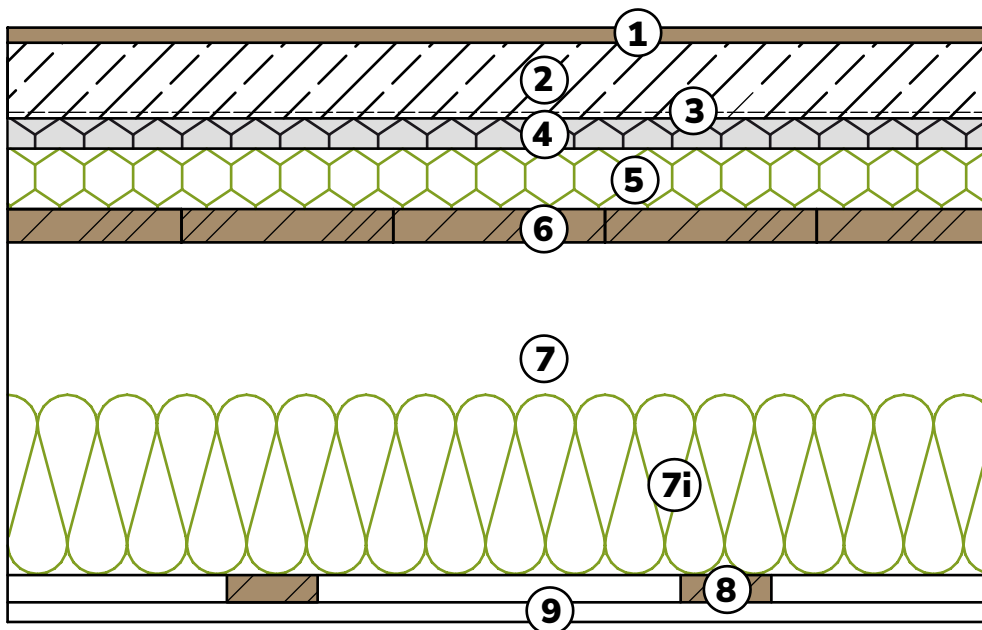

INTERIÉR

poznámky:

- stropní prefabrikované panely jsou složeny z vrstev 6, 7, 7i, a 8
- skladba podlahy je pro vytápění radiátory

vlastnosti

tloušťka (celková/skladba podlahy): **393 mm/120 mm**

klasifikace požární odolnosti:
REI 15 DP2/REI 45 DP3

požárně klasifikační osvědčení požární odolnosti:
PKO-23-123/AO 204

vypočtená vážená vzduchová neprůzvučnost R_w : **56 dB**

vážená kročková neprůzvučnost $L'_{n,w}$: **49 dB**

skladba konstrukce

č.	vrstva z interiéru	tloušťka (mm)
1	podlahová krytina	10
2	betonová mazanina (polypropylen vlákna)	50
3	PE fólie	-
4	XPS	20
5	čedičová vlna AKU	40
6	bednění z prken	22
7	stropní trámy - KVH výška 220 mm	220
7i	tepelná minerální izolace	120
8	dřevěný rošt - latě výška 18 mm	18
9	sádkartonová deska	12,5

STROP U PŘÍZEMNÍHO DOMU S VAZNÍKY

ATRIUM S-CC-STANDARD

EXTERIÉR

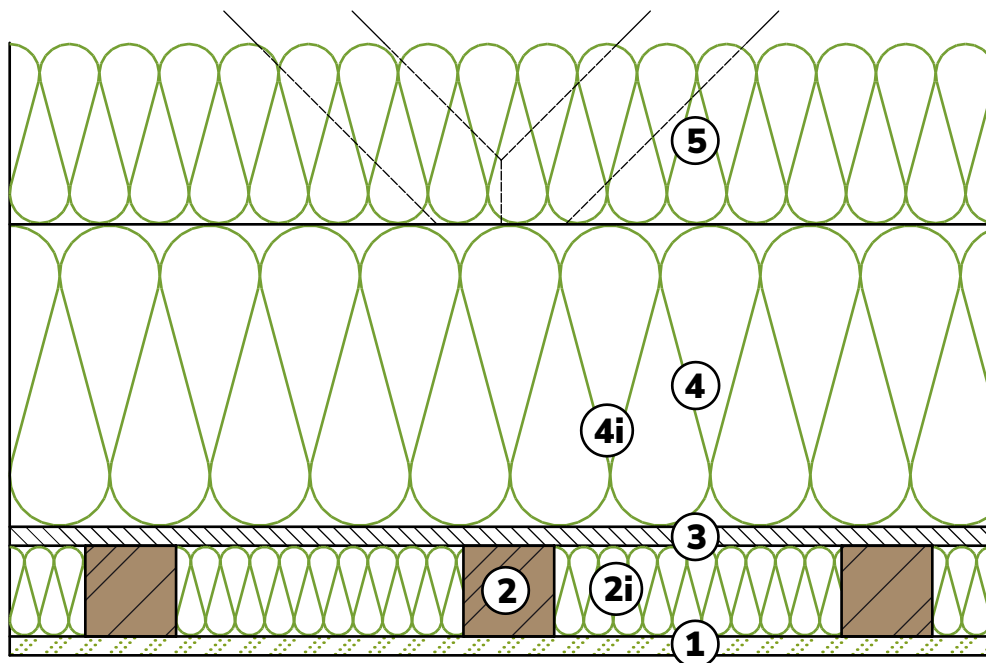

INTERIÉR

poznámky:

- difuzně otevřená konstrukce
- **jedná se o stropní konstrukci při použití dřevěných vazníků s deskami s prolisovanými trny**
- požárně lze použít samostatně podhled složený z vrstev 1, 2, 2i a 3



vlastnosti

tloušťka stropu: **405 mm**

klasifikace požární odolnosti
(celá konstrukce/samostatný podhled):
REI 60 DP3/EI 45 DP3

požárně klasifikační osvědčení požární odolnosti:
PKO-23-008/AO 204

U (při řezu izolací/s redukcí nehomogenních vrstev):
0,11/0,12 W/m²K

fázový posun teplotního kmitu: **12,4 h**

skladba konstrukce

č.	vrstva z interiéru	tloušťka (mm)
1	sádkartonová deska	12,5
2	dřevěný rošt z latí 60/60 mm	60
2i	tepelná minerální izolace	60
3	sádrovláknitá parobrzdná deska	12,5
4	spodní pásnice - KVH 50/200 mm	200
4i	tepelná minerální izolace	200
5	tepelná minerální izolace	120

STROP V MÍSTĚ OTEVŘENÉHO VAZNÍKU (PŮDNÍ PROSTOR)

ATRIUM S-CC-OPEN

EXTERIÉR

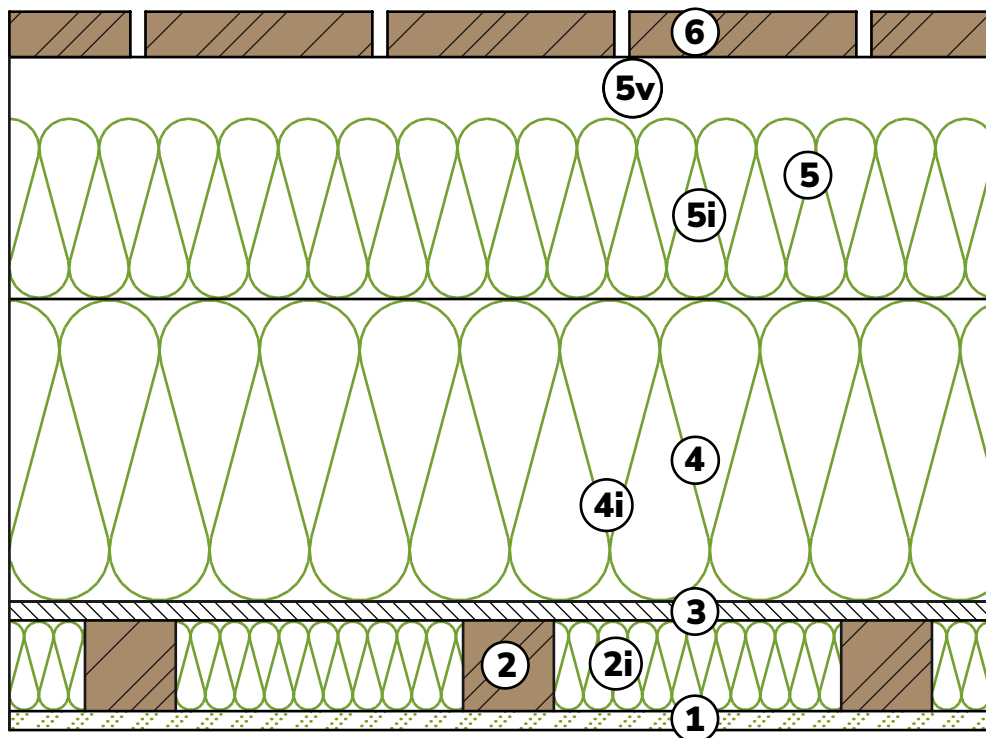

INTERIÉR

poznámky:

- difúzně otevřená konstrukce
- jedná se o stropní konstrukci při použití dřevěných vazníků s deskami s prolisovanými trny, konkrétně v místě otevřeného vazníku (půdního prostoru)
- požárně lze použít samostatný podhled složený z vrstev 1, 2, 2i a 3



DIFUTECH[®]
CLIMA **COMFORT**

vlastnosti

tloušťka stropu: **475 mm**

klasifikace požární odolnosti
(celá konstrukce/ samostatný podhled):
REI 60 DP3/EI 45 DP3

požárně klasifikační osvědčení požární odolnosti:
PKO-23-008/AO 204

U (při řezu izolací/s redukcí nehomogenních vrstev):
0,11/0,12 W/m²K

fázový posun teplotního kmitu: **12,4 h**

skladba konstrukce

č.	vrstva z interiéru	tloušťka (mm)
1	sádkartonová deska	12,5
2	dřevěný rošt z latí 60/60 mm	60
2i	tepelná minerální izolace	60
3	sádrovláknitá parobrzdná deska	12,5
4	spodní pásnice - KVH 50/200 mm	200
4i	tepelná minerální izolace	200
5	vybití pásnice - KVH 50/160 mm	160
5i	tepelná minerální izolace	120
5v	vzduchová mezera	40
6	prkna	30

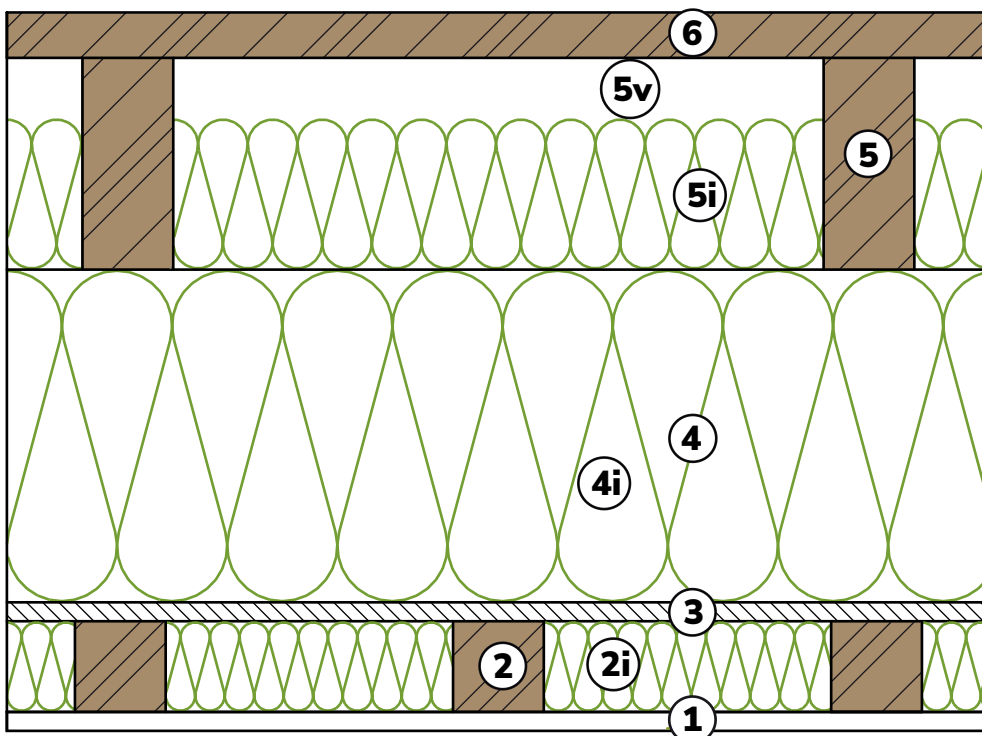
EXTERIÉR

INTERIÉR

poznámky:

- difuzně otevřená konstrukce
- **jedná se o stropní konstrukci podkroví při použití vaznicového krovu s pochozí podlahou (půdního prostoru)**
- požárně lze použít samostatně pohled složený z vrstev 1, 2, 2i a 3

vlastnosti

 tloušťka stropu: **475 mm**

 klasifikace požární odolnosti
 (celá konstrukce/samostatný pohled):
REI 30 DP1, REI 60 DP3/EI 45 DP3

 požárně klasifikační osvědčení požární odolnosti
 (celá konstrukce/samostatný pohled):
PKO-23-123/AO 204/PKO-23-008/AO 204

 U (při řezu izolací/s redukcí nehomogenních vrstev):
0,11/0,14 W/m²K

 fázový posun teplotního kmitu: **12,9 h**

skladba konstrukce

č.	vrstva z interiéru	tloušťka (mm)
1	sádkartonová deska	12,5
2	dřevěný rošt z latí 60/60 mm	60
2i	tepelná minerální izolace	60
3	sádrovláknitá parobrzdná deska	12,5
4	kleština - KVH 60/220 mm	220
4i	tepelná minerální izolace	220
5	dřevěný rošt - KVH 60/140 mm	140
5i	tepelná minerální izolace	100
5v	vzduchová mezera	40
6	prkna	30



DIFUTECH[®]
CLIMA **COMFORT**

KONSTRUKCE STŘECHY

STŘECHA SEDLOVÁ

ATRIUM ST-CC-STANDARD

EXTERIÉR

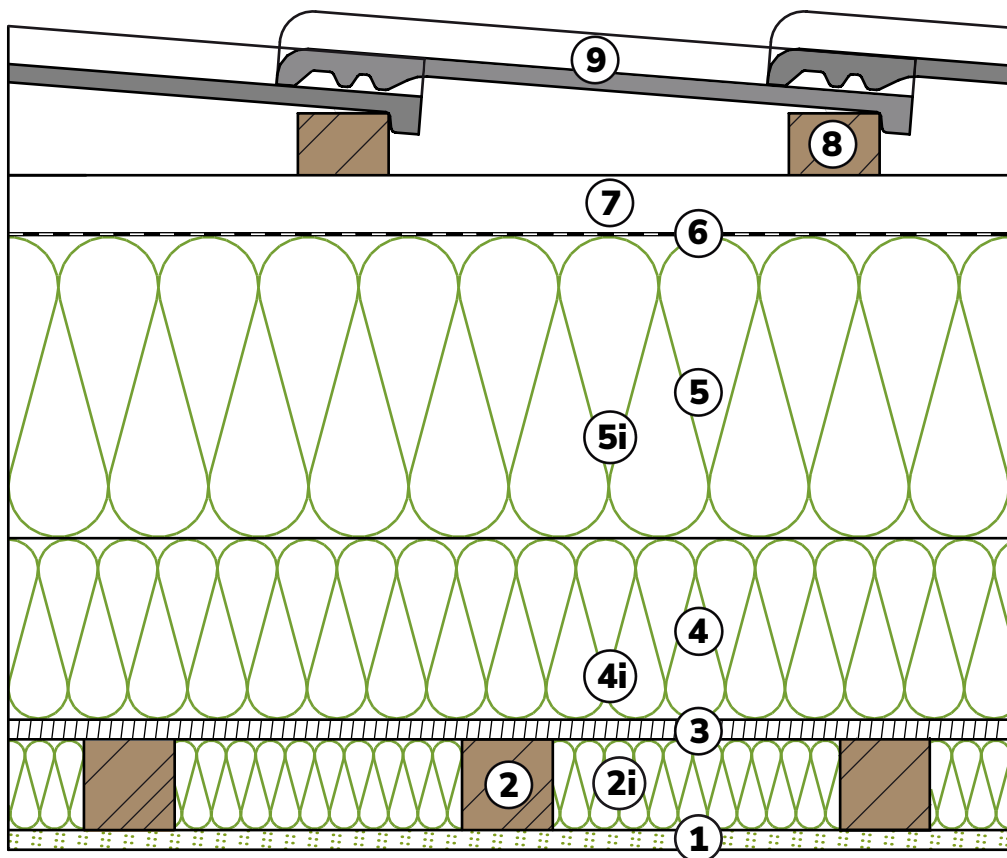

INTERIÉR

poznámky:

- difuzně otevřená konstrukce
- jedná se o zateplenou část střešní konstrukce
- požárně lze použít samostatně podhled složený z vrstev 1, 2, 2i a 3

vlastnosti

tloušťka střechy: **536 mm**

klasifikace požární odolnosti:
 (celá konstrukce/samostatný podhled)
REI 30 DP2, REI 45 DP3/EI 45 DP3

požárně klasifikační osvědčení požární odolnosti:
 (konstrukce/podhled)
PKO-23-123/AO 204/PKO-23-008/AO 204

U (při řezu izolací/s redukcí nehomogenních vrstev):
0,11/0,14 W/m²K

fázový posun teplotního kmitu: **12,9 h**

skladba konstrukce

č.	vrstva z interiéru	tloušťka (mm)
1	sádkartonová deska	12,5
2	dřevěný rošt z latí 60/60 mm	60
2i	tepelná minerální izolace	60
3	sádrovláknitá parobrzdná deska	12,5
4	vybití krokve - KVH 80/120 mm	120
4i	tepelná minerální izolace	120
5	krokve - KVH 80/200 mm	200
5i	tepelná minerální izolace	200
6	střešní fólie (DHV)	-
7	kontralatě 40/60 mm	40
8	latě 40/60 mm	40
9	betonová střešní krytina	50

STŘECHA S PLECHOVOU KRYTINOU

ATRIUM ST-CC-PLECH

EXTERIÉR

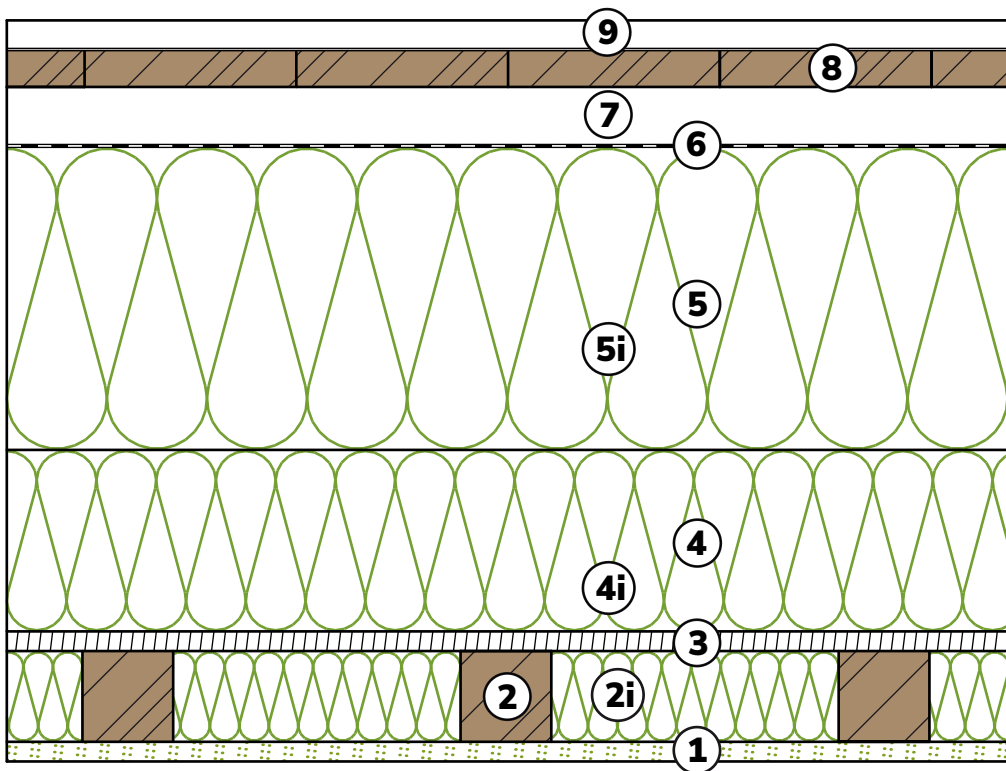

INTERIÉR

poznámky:

- difuzně otevřená konstrukce
- jedná se o zateplenou část střešní konstrukce
- požárně lze použít samostatně podhled složený z vrstev 1, 2, 2i a 3

vlastnosti

tloušťka střechy: **470 mm**

klasifikace požární odolnosti:
(celá konstrukce/samostatný podhled)
REI 30 DP2, REI 60 DP3/EI 45 DP3

požárně klasifikační osvědčení požární odolnosti:
(konstrukce/podhled)
PKO-23-123/AO 204/PKO-23-008/AO 204

U (při řezu izolací/s redukcí nehomogenních vrstev):
0,11/0,14 W/m²K

fázový posun teplotního kmitu: **12,9 h**

skladba konstrukce

č.	vrstva z interiéru	tloušťka (mm)
1	sádkartonová deska	12,5
2	dřevěný rošt z latí 60/60 mm	60
2i	tepelná minerální izolace	60
3	sádrovláknitá parobrzdná deska	12,5
4	vybití krokve - KVH 80/120 mm	120
4i	tepelná minerální izolace	120
5	krokve - KVH 80/200 mm	200
5i	tepelná minerální izolace	200
6	střešní fólie (DHV)	-
7	kontralatě 40/60 mm	40
8	bednění z hoblovaných prken	24
9	falcovaný plech	-

STŘECHA PLOCHÁ

ATRIUM ST-CC-FLAT

EXTERIÉR

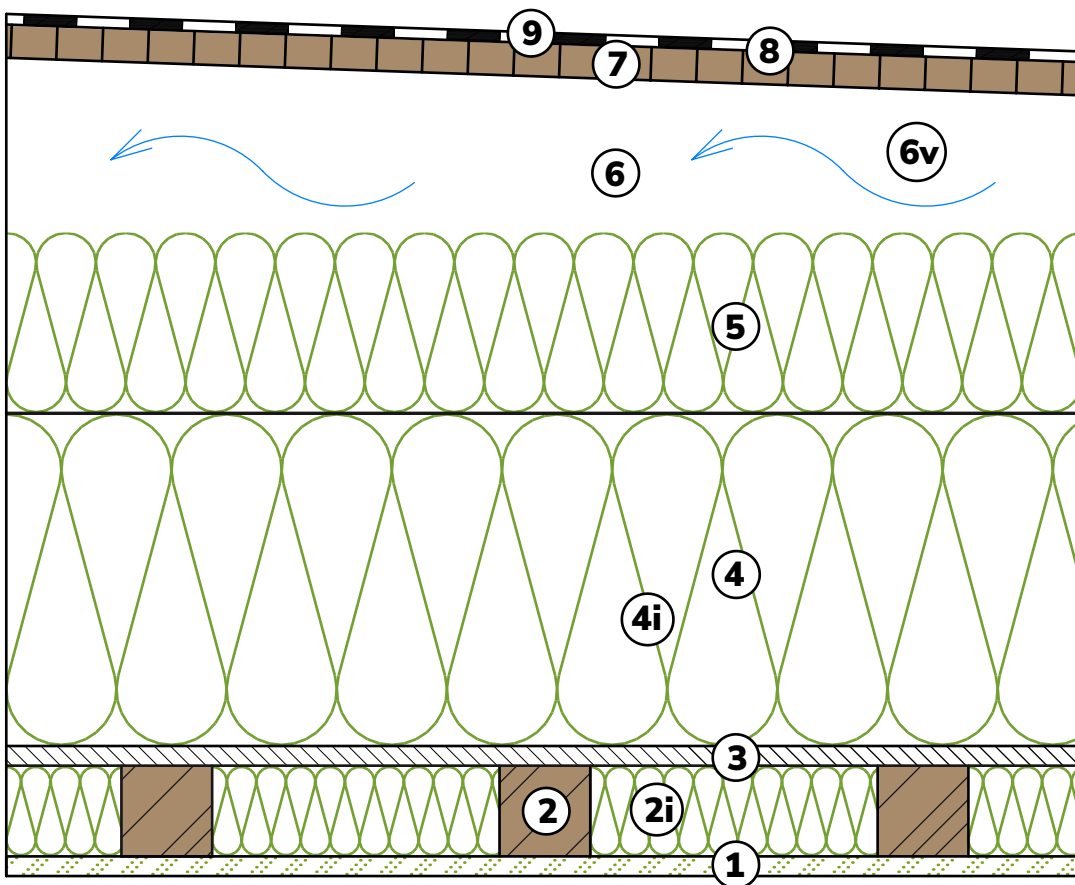

INTERIÉR

poznámky:

- difuzně otevřená konstrukce
- jedná se o dvouplášťovou plochou střechu
- lze použít pouze při zajištění dostatečně provětrávané mezery
- požárně lze použít samostatně podhled složený z vrstev 1, 2, 2i a 3

vlastnosti

 tloušťka střechy: **550 mm**

 klasifikace požární odolnosti
 (celá konstrukce/samostatný podhled):
REI 30 DP2, REI 60 DP3/EI 45 DP3

 požárně klasifikační osvědčení požární odolnosti:
 (konstrukce/podhled)
PKO-23-123/AO 204/PKO-23-008/AO 204

 U (při řezu izolací/s redukcí nehomogenních vrstev):
0,11/0,14 W/m²K

 fázový posun teplotního kmitu: **12,9 h**

skladba konstrukce

č.	vrstva z interiéru	tloušťka (mm)
1	sádkartonová deska	12,5
2	dřevěný rošt z latí 60/60 mm	60
2i	tepelná minerální izolace	60
3	sádrovláknitá parobrzdná deska	12,5
4	stropní trám - KVH výška 220 mm	220
4i	tepelná minerální izolace	220
5	tepelná minerální izolace	120
6	spádové klíny - KVH výška 220 mm	220
6v	provětrávaná mezera, minimálně 100 mm	100
7	OSB desky pero a drážku	22
8	geotextílie	-
9	mPVC střešní fólie	1,8



DIFUTECH[®]
CLIMA **PASIV**

OBVODOVÁ STĚNA

OBVODOVÁ STĚNA S VODOROVNÝM OBKLADEM

ATRIUM OP-CP-220-DOH

vlastnosti

tloušťka stěny:
485 mm

klasifikace požární odolnosti:
REW 20 DP2, REI 20 DP2
REW 60 DP3, REI 60 DP3

požárně klasifikační osvědčení
požární odolnosti:
PKO-23-122/AO 204

U (při řezu izolací/s redukcí
nehomogenních vrstev):
0,10/0,12 W/m²K

fázový posun teplotního kmitu:
18,3 h

vážená laboratorní vzduchová
neprůzvučnost R_w :
50 dB

naměřená stavební vzduchová
neprůzvučnost R'_{w} (C; Ctr):
41 (-1;-2) dB

poznámky:

- difuzně otevřená dřevěná stěna
- sloupky v rámové konstrukci jsou po vzdálenostech max. 625 mm
- výrobní výšky panelu jsou 2,78 m, 2,88 m a 2,98 m
- jedná se o požárně uzavřenou plochu

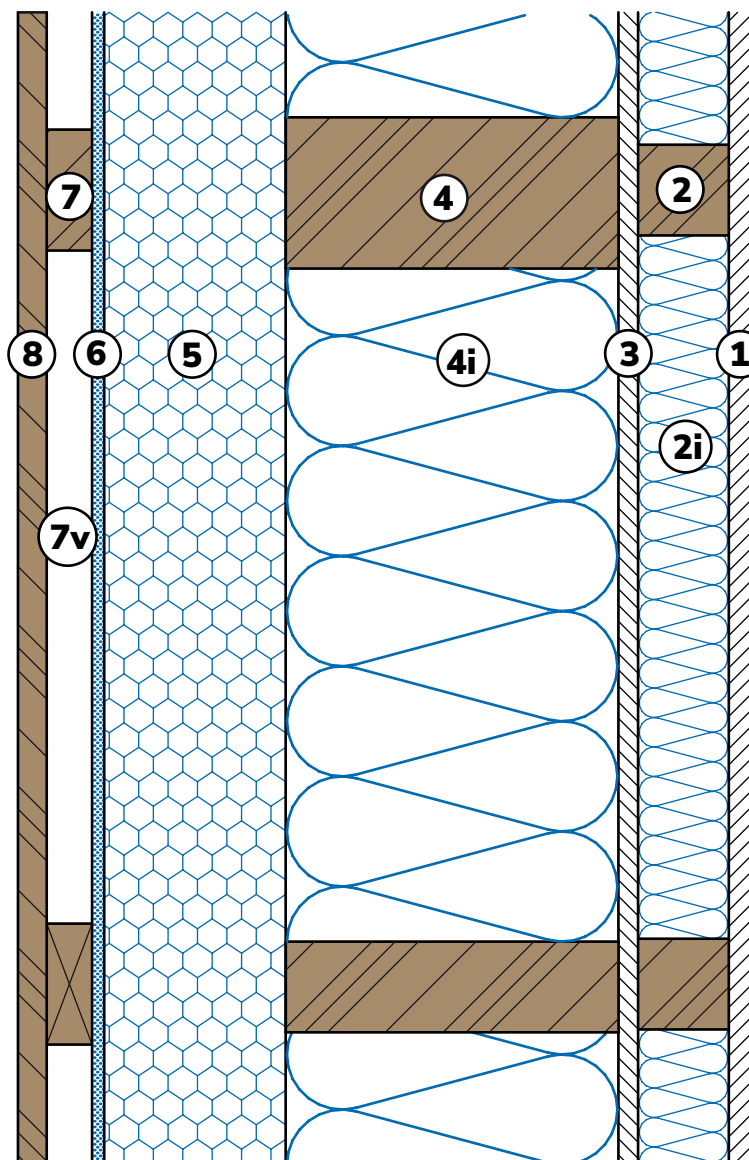

skladba konstrukce

č.	vrstva	tloušťka (mm)
1	sádrovláknitá deska	15
2	instalační předstěna latě KVH 60/60 mm	60
2i	tepelná minerální izolace	60
3	sádrovláknitá parobrzdná deska	12,5
4	nosná konstrukce KVH 60-100/220 mm	220
4i	tepelná minerální izolace	220
5	dřevovláknitá deska	120
6	armovací síťka s tmelem minerální omítka	8
7	svislé dřevěné latování 80/30	30
7v	vzduchová mezera	30
8	palubkové obložení vodorovně	19

EXTERIÉR

INTERIÉR

vlastnosti

tloušťka stěny:

485 mm

klasifikace požární odolnosti:

REW 20 DP2, REI 20 DP2
REW 60 DP3, REI 60 DP3

požárně klasifikační osvědčení

požární odolnosti:

PKO-23-122/AO 204
 U (při řezu izolací/s redukcí

nehomogenních vrstev:

0,10/0,12 W/m²K

fázový posun teplotního kmitu:

18,3 h

vážená laboratorní vzduchová

 neprůzvučnost R_w :

50 dB

naměřená stavební vzduchová

 neprůzvučnost R'_w (C; Ctr):

41 (-1;-2) dB

poznámky:

- difuzně otevřená dřevěná stěna
- sloupky v rámové konstrukci jsou po vzdálenostech max. 625 mm
- výrobní výšky panelu jsou 2,78 m, 2,88 m a 2,98 m
- jedná se o požárně uzavřenou plochu

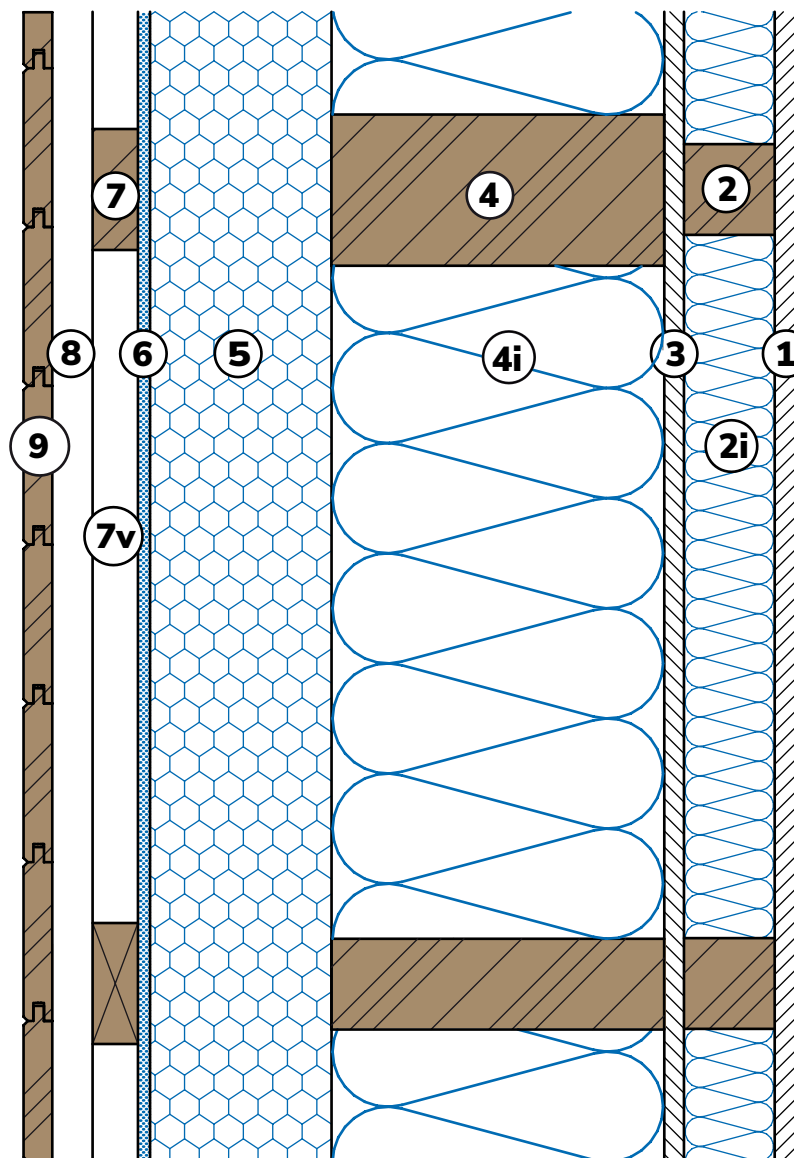

EXTERIÉR

INTERIÉR

skladba konstrukce

č.	vrstva	tloušťka (mm)
1	sádrovláknitá deska	15
2	instalační předstěna latě KVH 60/60 mm	60
2i	tepelná minerální izolace	60
3	sádrovláknitá parobrzdná deska	12,5
4	nosná konstrukce KVH 60-100/220 mm	220
4i	tepelná minerální izolace	220
5	dřevovláknitá deska	120
6	armovací síťka s tmelem minerální omítka	8
7	svislé dřevěné latování 80/30	30
7v	vzduchová mezera	30
8	vodorovné dřevěné latování 80/30	30
9	palubkové obložení svislé	19



DIFUTECH[®]
CLIMA **PASIV**

PŘÍČKOVÁ STĚNA



DIFUTECH[®]
CLIMA **PASIV**

KONSTRUKCE PODLAHY

vlastnosti

tloušťka podlahy
(nad železobetonovou deskou):
220 mm

U 0,19 W/m²K

poznámky:

- ochrana proti radonu je zajištěna asfaltovým pásem a standardně odvětráním podloží pomocí drenážních trubek
- skladba je určena pro vytápění radiátory

INTERIÉR

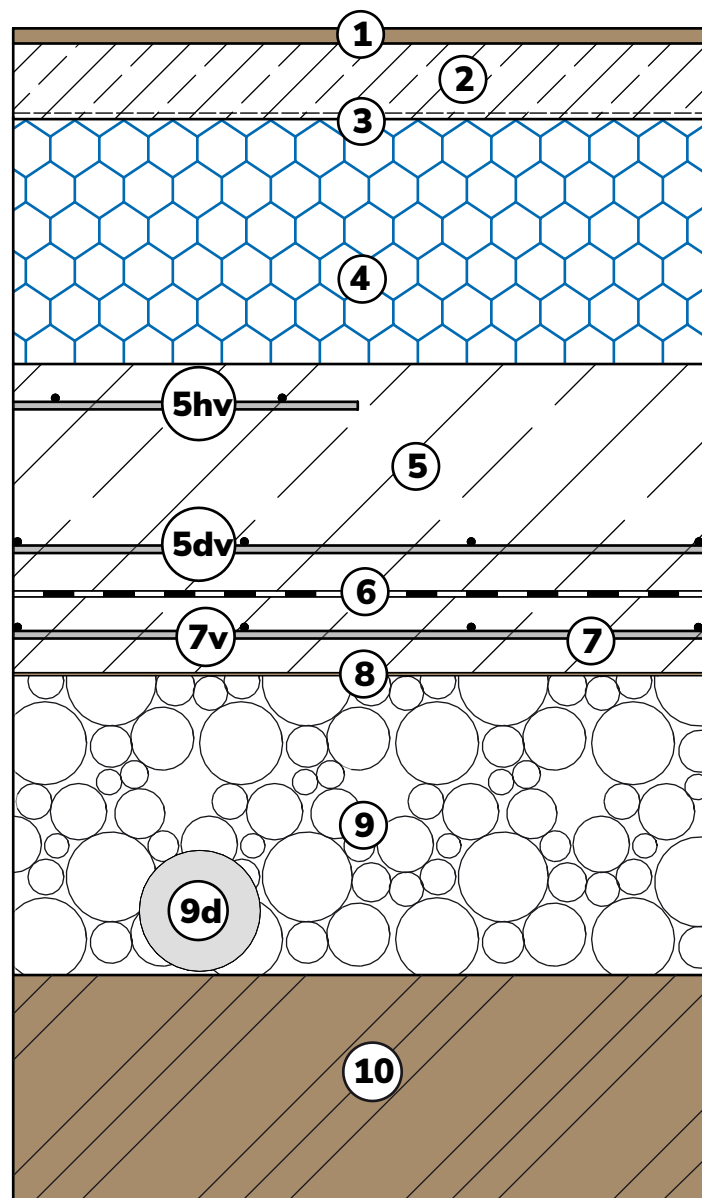

skladba konstrukce

č.	vrstva z interiéru	tloušťka (mm)
1	podlahová krytina	10
2	betonová mazanina (polypropylen vlákna)	50
3	PE fólie	-
4	podlahový polystyren EPS NEO 100 S	160
5	železobetonová deska, C20/25	150
5hv	KARI ø 5 - 150/150 - pruhy nad pasy	-
5dv	KARI ø 6 - 150/150	-
6	Glastek 40 special mineral + penetral	4
7	podkladní beton C16/20	50
7v	KARI ø 5 - 150/150	4
8	geotextílie 250 g/m ²	4
9	hutněný štěr, frakce 16-32	4
9d	drenáž DN 80 - odvětrání podloží	-
10	rostlý terén	-

vlastnosti

tloušťka podlahy
(nad železobetonovou deskou):
290 mm

U 0,17 W/m²K

poznámky:

- ochrana proti radonu je zajištěna asfaltovým pásem a standardně odvětráním podloží pomocí drenážních trubek
- **skladba je určena pro teplovodní podlahové vytápění**

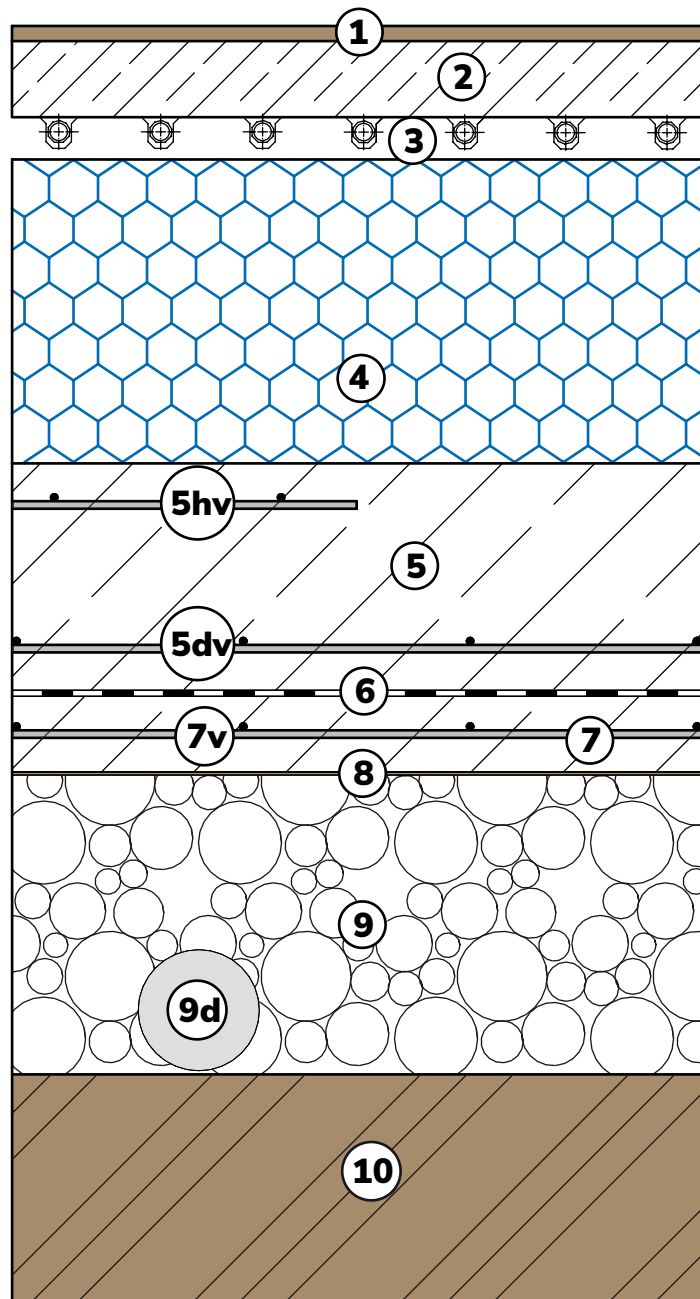

skladba konstrukce

č.	vrstva z interiéru	tloušťka (mm)
1	podlahová krytina	10
2	betonová mazanina (polypropylen vlákna)	50
2t	topné elektrické kabely	-
3	systémová deska podlahového vytápění	30
4	podlahový polystyren EPS NEO 100 S	200
5	železobetonová deska, C20/25	150
5hv	KARI ø 5 - 150/150 - pruhy nad pasy	-
5dv	KARI ø 6 - 150/150	-
6	Glastek 40 special mineral + penetral	4
7	podkladní beton C16/20	50
7v	KARI ø 5 - 150/150	4
8	geotextílie 250 g/m ³	4
9	hutněný štěrk, frakce 16-32	4
9d	drenáž DN 80 - odvětrání podloží	-
10	rostlý terén	-

vlastnosti

tloušťka podlahy
(nad železobetonovou deskou):
260 mm

U 0,17 W/m²K

poznámky:

- ochrana proti radonu je zajištěna asfaltovým pásem a standardně odvětráním podloží pomocí drenážních trubek
- skladba je určena pro elektrické podlahové vytápění

INTERIÉR

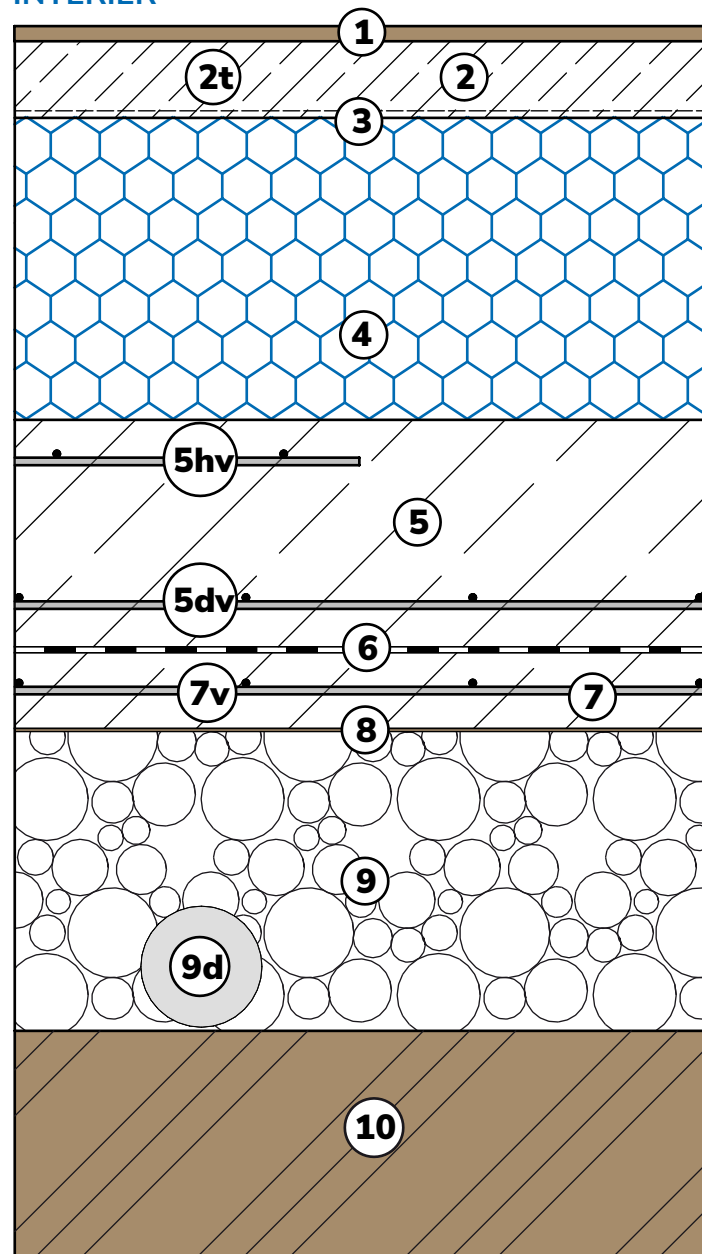

skladba konstrukce

č.	vrstva z interiéru	tloušťka (mm)
1	podlahová krytina	10
2	betonová mazanina (polypropylen vlákna)	50
2t	topné elektrické kabely	-
3	PE fólie	-
4	podlahový polystyren EPS NEO 100 S	200
5	železobetonová deska, C20/25	150
5hv	KARI ø 5 - 150/150 - pruhy nad pasy	-
5dv	KARI ø 6 - 150/150	-
6	Glastek 40 special mineral + penetral	4
7	podkladní beton C16/20	50
7v	KARI ø 5 - 150/150	4
8	geotextílie 250 g/m ²	4
9	hutněný štěrk, frakce 16-32	4
9d	drenáž DN 80 - odvětrání podloží	-
10	rostlý terén	-



DIFUTECH[®]
CLIMA **PASIV**

KONSTRUKCE STROPU

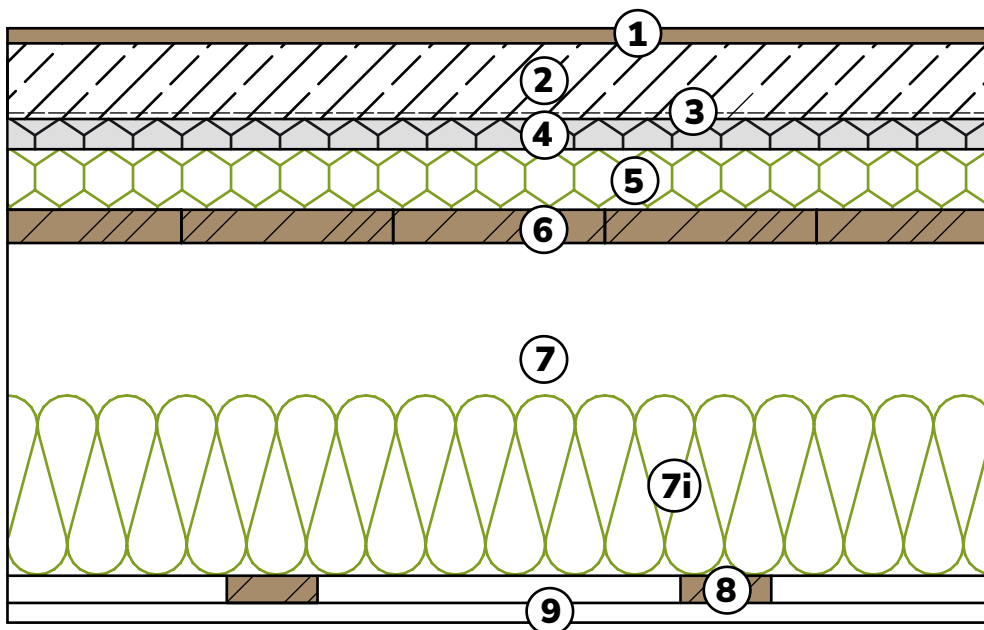
INTERIÉR

INTERIÉR

poznámky:

- stropní prefabrikované panely jsou složeny z vrstev 6, 7, 7i, a 8
- skladba podlahy je pro vytápění radiátory

vlastnosti

 tloušťka (celková/skladba podlahy): **393 mm/120 mm**

 klasifikace požární odolnosti:
REI 15 DP2/REI 45 DP3

 požárně klasifikační osvědčení požární odolnosti:
PKO-23-123/AO 204

 vypočtená vážená vzduchová neprůzvučnost R_w : **56 dB**

 vážená kročková neprůzvučnost $L'_{n,w}$: **49 dB**

skladba konstrukce

č.	vrstva z interiéru	tloušťka (mm)
1	podlahová krytina	10
2	betonová mazanina (polypropylen vlákna)	50
3	PE fólie	-
4	XPS	20
5	čedičová vlna AKU	40
6	bednění z prken	22
7	stropní trámy - KVH výška 220 mm	220
7i	tepelná minerální izolace	120
8	dřevěný rošt - latě výška 18 mm	18
9	sádkartonová deska	12,5

EXTERIÉR

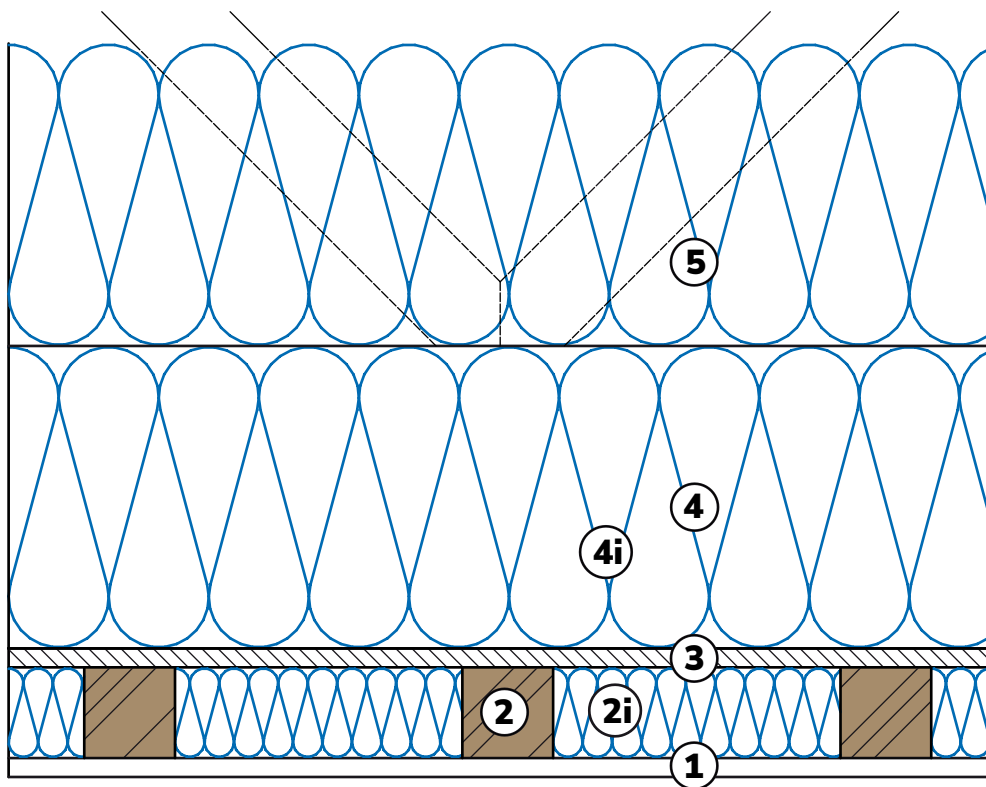

INTERIÉR

poznámky:

- difuzně otevřená konstrukce
- **jedná se o stropní konstrukci při použití dřevěných vazníků s deskami s protisovanými trny**
- požárně lze použít samostatně podhled složený z vrstev 1, 2, 2i a 3

vlastnosti

tloušťka: **485 mm**

klasifikace požární odolnosti
(celá konstrukce/samostatný podhled):
REI 60 DP3/EI 45 DP3

požárně klasifikační osvědčení požární odolnosti
(konstrukce/podhled):
PKO-23-008/AO 204

U (při řezu izolací/s redukcí nehomogenních vrstev):
0,08/0,09 W/m²K

fázový posun teplotního kmitu: **16,0 h**

skladba konstrukce

č.	vrstva z interiéru	tloušťka (mm)
1	sádkartonová deska	12,5
2	dřevěný rošt z latí 60/60 mm	60
2i	tepelná minerální izolace	60
3	sádrovláknitá parobrzdná deska	12,5
4	spodní pásnice - KVH 50/200 mm	200
4i	tepelná minerální izolace	200
5	tepelná minerální izolace	200

EXTERIÉR

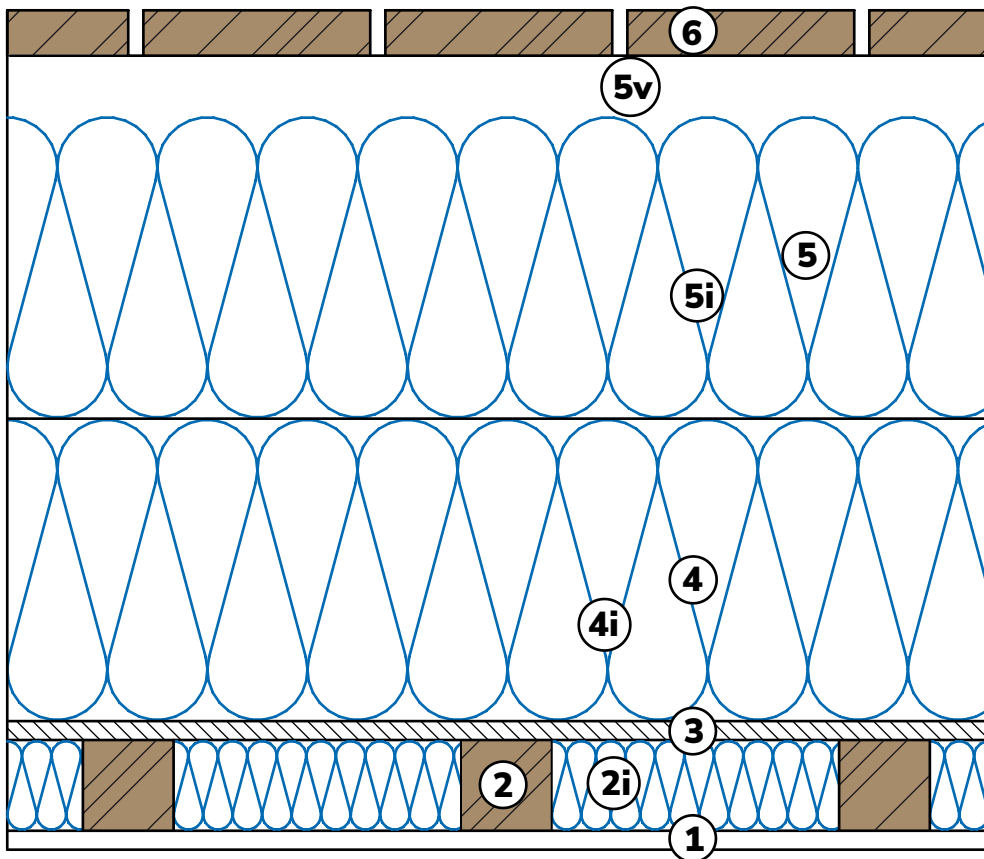

INTERIÉR

poznámky:

- difuzně otevřená konstrukce
- jedná se o stropní konstrukci při použití dřevěných vazníků s deskami s prolisovanými trny, konkrétně v místě otevřeného vazníku (půdního prostoru)
- požárně lze použít samostatně pohled složený z vrstev 1, 2, 2i a 3

vlastnosti

tloušťka: **555 mm**

klasifikace požární odolnosti
(celá konstrukce/ samostatný pohled):
REI 60 DP3/EI 45 DP3

požárně klasifikační osvědčení požární odolnosti:
PKO-23-008/AO 204

U (při řezu izolací/s redukcí nehomogenních vrstev):
0,08/0,09 W/m²K

fázový posun teplotního kmitu: **16 h**

skladba konstrukce

č.	vrstva z interiéru	tloušťka (mm)
1	sádkartonová deska	12,5
2	dřevěný rošt z latí 60/60 mm	60
2i	tepelná minerální izolace	60
3	sádrovláknitá parobrzdná deska	12,5
4	spodní pásnice - KVH 50/200 mm	200
4i	tepelná minerální izolace	200
5	vybití pásnice - KVH 50/240 mm	160
5i	tepelná minerální izolace	200
5v	vzduchová mezera	40
6	prkna	30

EXTERIÉR

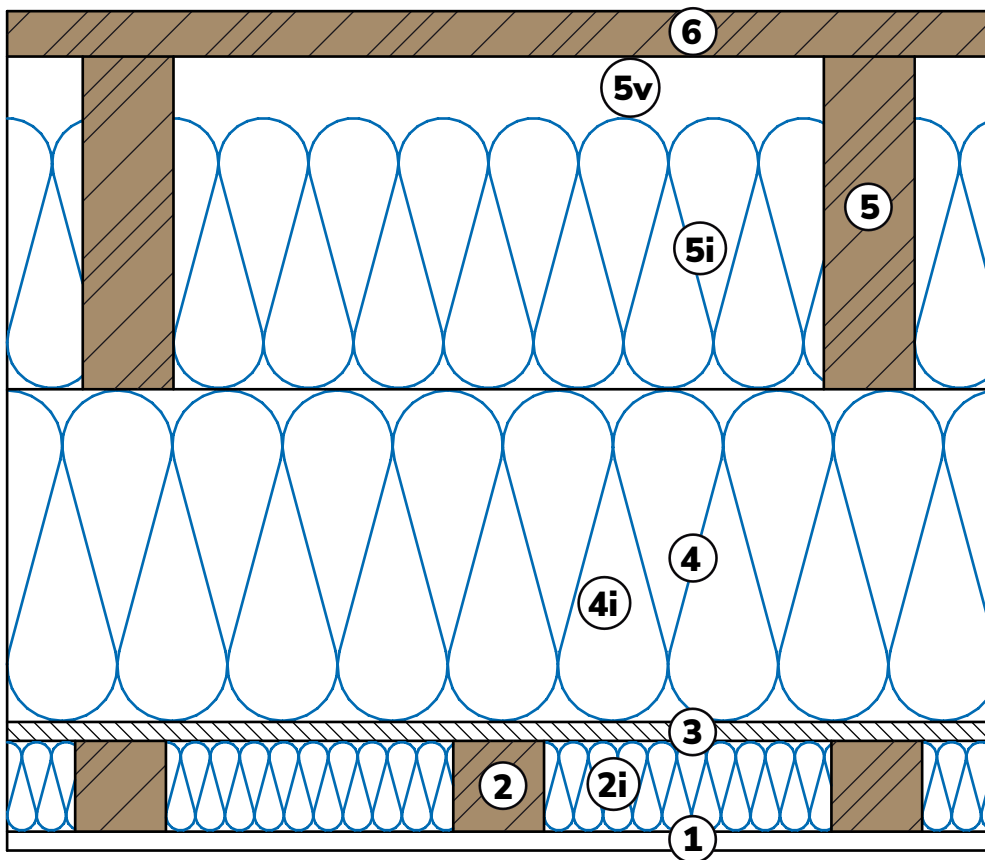

INTERIÉR

poznámky:

- difuzně otevřená konstrukce
- **jedná se o stropní konstrukci podkroví při použití vaznicového krovu s pochozí podlahou (půdního prostoru)**
- požárně lze použít samostatně podhled složený z vrstev 1, 2, 2i a 3

vlastnosti

tloušťka: **555 mm**

klasifikace požární odolnosti
 (celá konstrukce/samostatný podhled):
REI 30 DP2, REI 60 DP3/EI 45 DP3

požárně klasifikační osvědčení požární odolnosti
 (konstrukce/podhled):
PKO-23-123/AO 204/PKO-23-008/AO 204

U (při řezu izolací/s redukcí nehomogenních vrstev):
0,08/0,11 W/m²K

fázový posun teplotního kmitu: **16,6 h**

skladba konstrukce

č.	vrstva z interiéru	tloušťka (mm)
1	sádrokartonová deska	12,5
2	dřevěný rošt z latí 60/60 mm	60
2i	tepelná minerální izolace	60
3	sádrovláknitá parobrzdná deska	12,5
4	kleština - KVH 60/220 mm	220
4i	tepelná minerální izolace	220
5	dřevěný rošt - KVH 60/220 mm	220
5i	tepelná minerální izolace	180
5v	vzduchová mezera	40
6	prkna	30



DIFUTECH[®]
CLIMA **PASIV**

KONSTRUKCE STŘECHY

STŘECHA SEDLOVÁ

ATRIUM ST-CP-STANDARD

EXTERIÉR

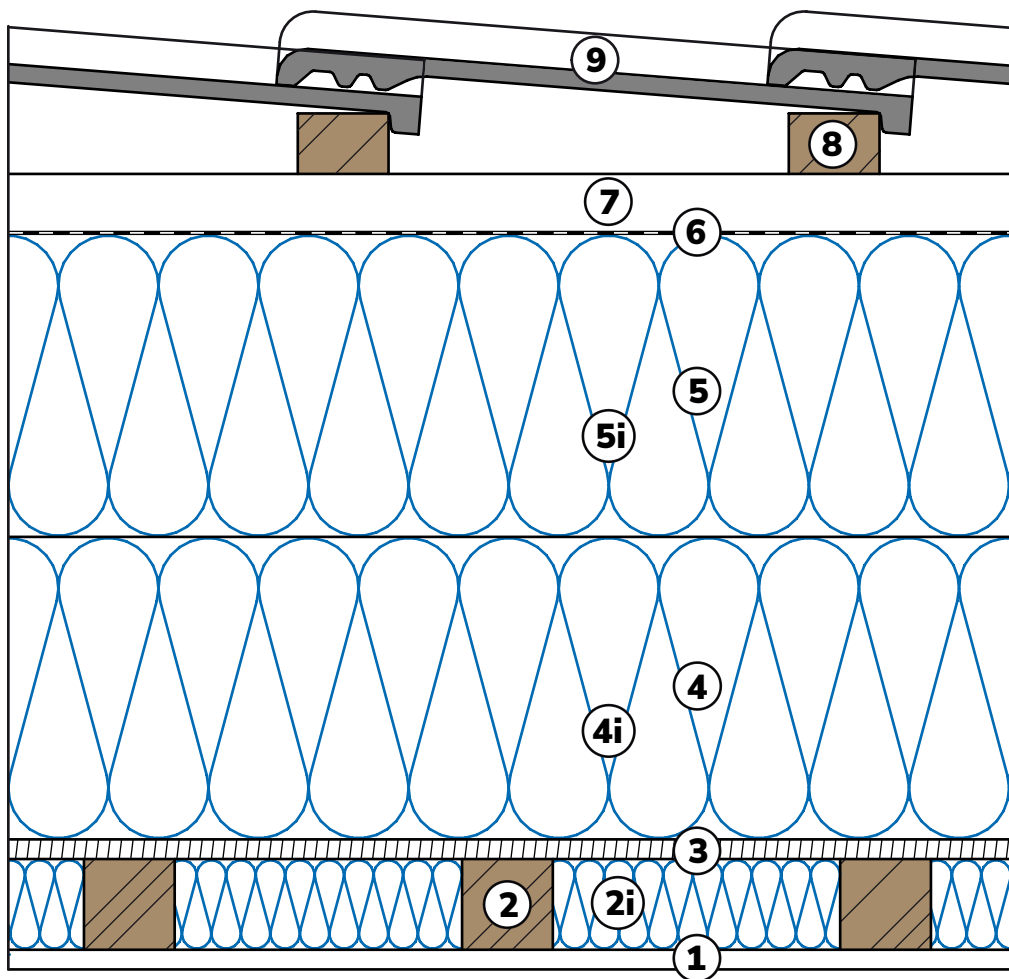

INTERIÉR

poznámky:

- difuzně otevřená konstrukce
- jedná se o zateplenou část střešní konstrukce
- požárně lze použít samostatně pohled složený z vrstev 1, 2, 2i a 3

vlastnosti

tloušťka: **616 mm**

klasifikace požární odolnosti
 (celá konstrukce/samostatný pohled):
REI 30 DP2, REI 45 DP3/EI 45 DP3

požárně klasifikační osvědčení požární odolnosti
 (konstrukce/pohled):
PKO-23-123/AO 204/PKO-23-008/AO 204

U (při řezu izolací/s redukcí nehomogenních vrstev):
0,08/0,10 W/m²K

fázový posun teplotního kmitu: **16,4 h**

skladba konstrukce

č.	vrstva z interiéru	tloušťka (mm)
1	sádkartonová deska	12,5
2	dřevěný rošt z latí 60/60 mm	60
2i	tepelná minerální izolace	60
3	sádrovláknitá parobrzdná deska	12,5
4	vybití krokve - KVH 80/200 mm	200
4i	tepelná minerální izolace	200
5	krokev - KVH 80/200 mm	200
5i	tepelná minerální izolace	200
6	střešní fólie (DHV)	-
7	kontralatě 40/60 mm	40
8	latě 40/60 mm	40
9	betonová střešní krytina	50

STŘECHA S PLECHOVOU KRYTINOU ATRIUM ST-CP-PLECH

EXTERIÉR

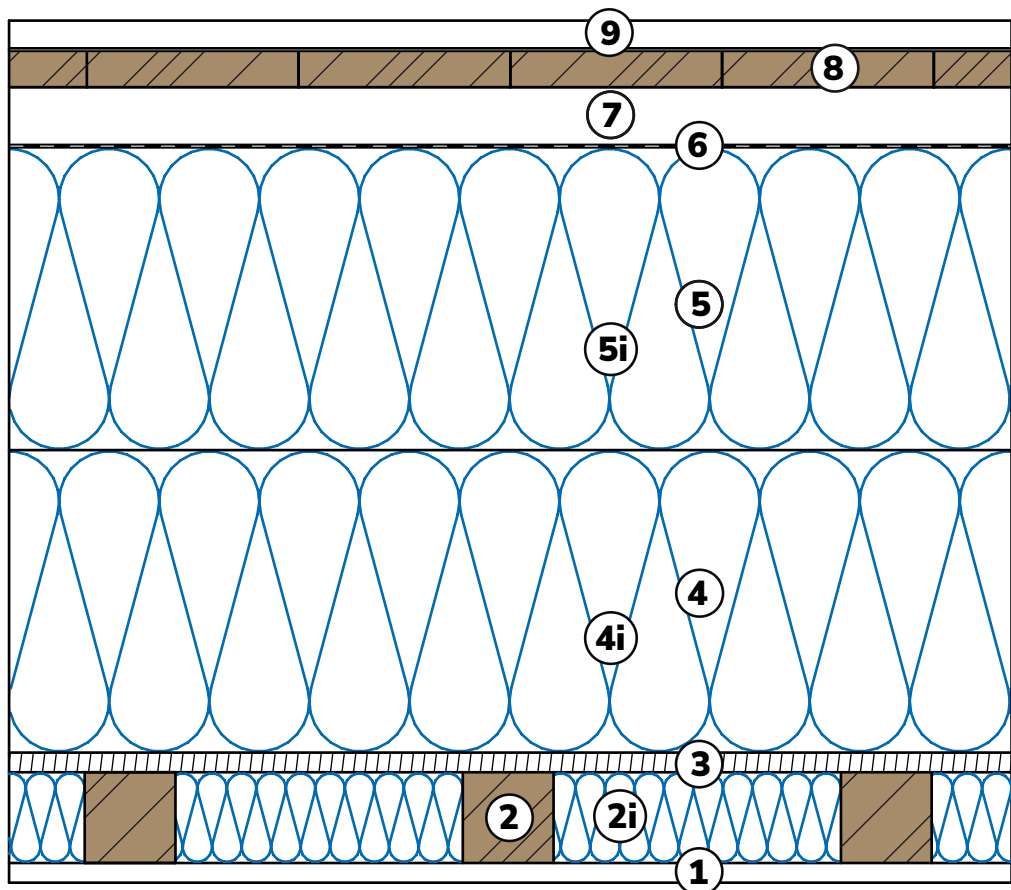

INTERIÉR

poznámky:

- difuzně otevřená konstrukce
- jedná se o zateplenou část střešní konstrukce
- požárně lze použít samostatně podhled složený z vrstev 1, 2, 2i a 3

vlastnosti

tloušťka: **550 mm**

klasifikace požární odolnosti
(celá konstrukce/samostatný podhled):
REI 30 DP2, REI 45 DP3/EI 45 DP3

požárně klasifikační osvědčení požární odolnosti
(konstrukce/podhled):
PKO-23-123/AO 204/PKO-23-008/AO 204

U (při řezu izolací/s redukcí nehomogenních vrstev):
0,08/0,10 W/m²K

fázový posun teplotního kmitu: **16,4 h**

skladba konstrukce

č.	vrstva z interiéru	tloušťka (mm)
1	sádkartonová deska	12,5
2	dřevěný rošt z latí 60/60 mm	60
2i	tepelná minerální izolace	60
3	sádrovláknitá parobrzdňá deska	12,5
4	vybití krokve - KVH 80/200 mm	200
4i	tepelná minerální izolace	200
5	krokev - KVH 80/200 mm	200
5i	tepelná minerální izolace	200
6	střešní fólie (DHV)	-
7	kontralatě 40/60 mm	40
8	bednění z hoblovaných prken	24
9	falcovaný plech	-

STŘECHA PLOCHÁ

ATRIUM ST-CP-FLAT

EXTERIÉR

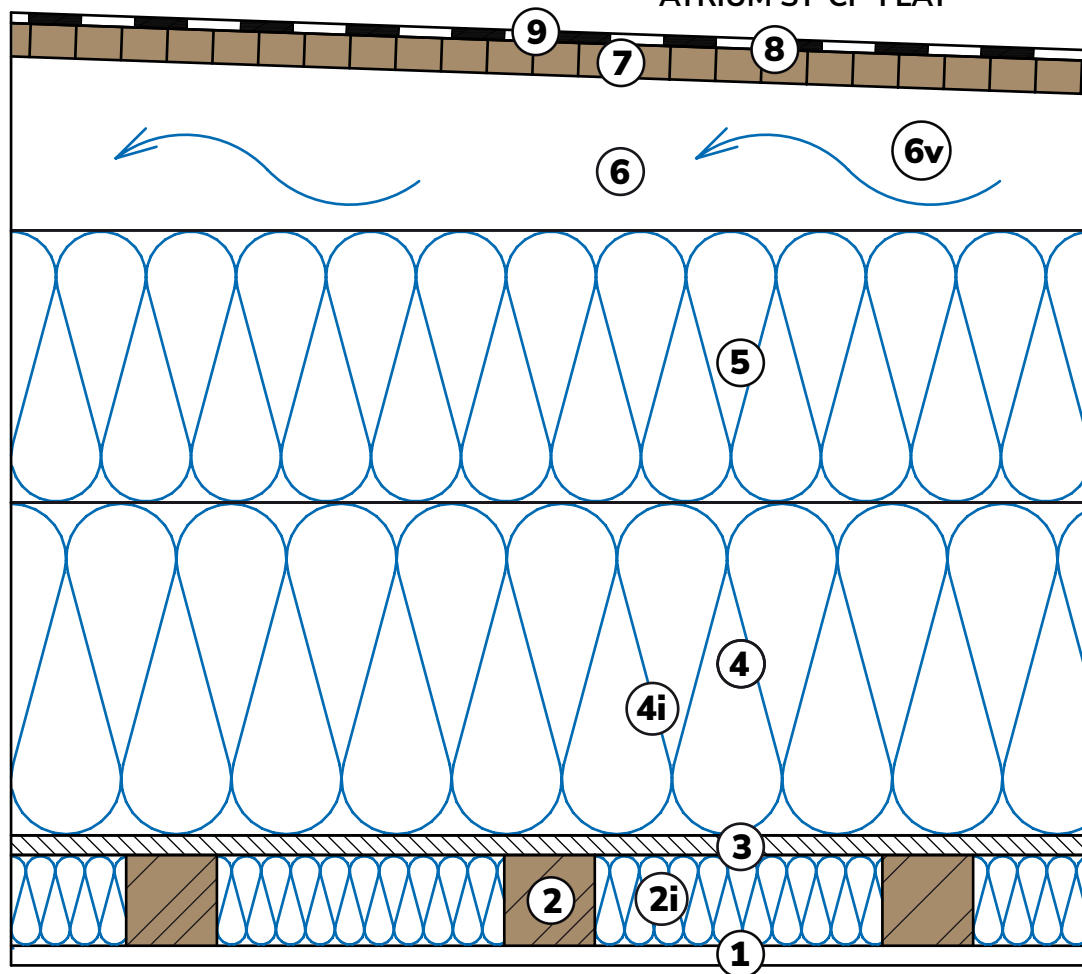

INTERIÉR

poznámky:

- difuzně otevřená konstrukce
- jedná se o dvouplášťovou plochou střechu
- lze použít pouze při zajištění dostatečné provětrávané mezery
- požárně lze použít samostatně podhled složený z vrstev 1, 2, 2i a 3

vlastnosti

tloušťka: **610 mm**

klasifikace požární odolnosti
(celá konstrukce/samostatný podhled):
REI 30 DP2, REI 60 DP3/EI 45 DP3

požárně klasifikační osvědčení požární odolnosti
(konstrukce/podhled):
PKO-23-123/AO 204/PKO-23-008/AO 204

U (při řezu izolací/s redukcí nehomogenních vrstev):
0,09/0,13 W/m²K

fázový posun teplotního kmitu: **16,4 h**

skladba konstrukce

č.	vrstva z interiéru	tloušťka (mm)
1	sádkartonová deska	12,5
2	dřevěný rošt z latí 60/60 mm	60
2i	tepelná minerální izolace	60
3	sádrovláknitá parobrzdná deska	12,5
4	stropní trám - KVH výška 220 mm	220
4i	tepelná minerální izolace	220
5	tepelná minerální izolace	180
6	spádové klíny - KVH výška 220 mm	220
6v	provětrávaná mezera, minimálně 10 mm	100
7	OSB desky pero a drážku	22
8	geotextílie	-
9	mPVC střešní fólie	1,8



DIFUTECH[®]
CLIMA **COMFORT**



DIFUTECH[®]
CLIMA **PASIV**

OBVODOVÉ STĚNY SPECIFICKÉ

OBVODOVÁ STĚNA PROTIPOŽÁRNÍ

ATRIUM OP-140-FIRE

vlastnosti

tloušťka stěny:
322 mm

klasifikace požární odolnosti:
REI 45 DP2, REI 60 DP3

požárně klasifikační osvědčení
požární odolnosti:
PKO-17-037/AO 204

U (při řezu izolací/s redukcí
nehomogenních vrstev):
0,14/0,20 W/m²K

fázový posun teplotního kmitu:
-

vážená laboratorní vzduchová
neprůzvučnost R_w :
54 dB

naměřená stavební vzduchová
neprůzvučnost R'_w (C; Ctr):
46 (-3;-10) dB

poznámky:

- difúzně otevřená dřevěná stěna
- sloupky v rámové konstrukci jsou po vzdálenostech max. 625 mm
- výrobní výšky panelu jsou 2,78 m, 2,88 m a 2,98 m
- jedná se o požárně uzavřenou plochu
- **vhodné k použití ke stávajícím konstrukcím**

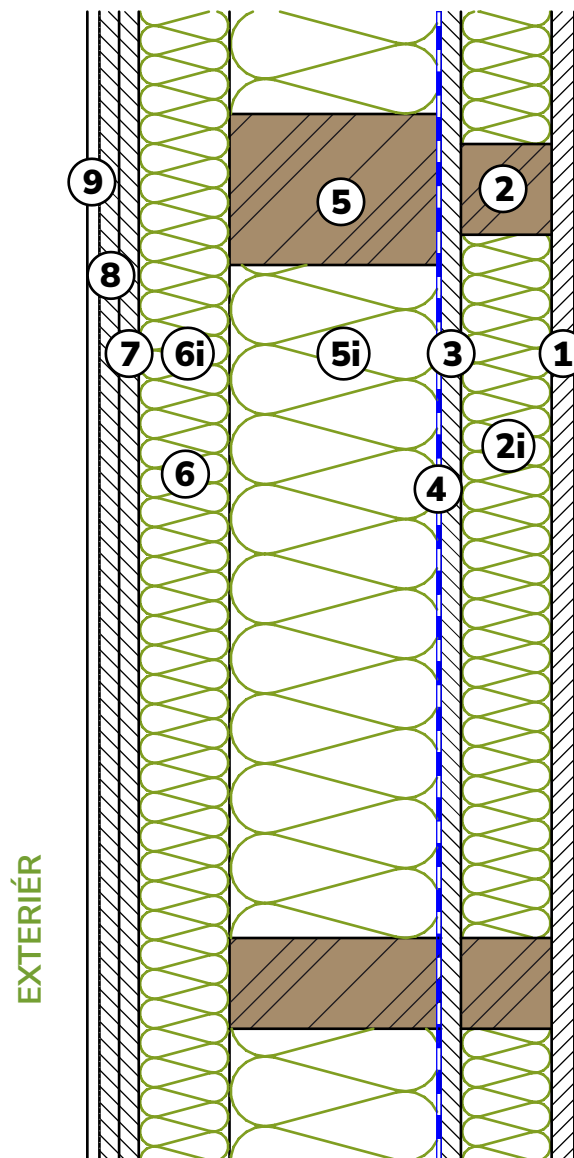

skladba konstrukce

č.	vrstva z interiéru	tloušťka (mm)
1	sádrovláknitá deska	15
2	instalační předstěna latě KVH 60/60 mm	60
2i	tepelná kamenná izolace	60
3	sádrovláknitá deska	12,5
4	parotěsná PE folie	-
5	nosná konstrukce - KVH 60-100/140 mm	140
5i	tepelná kamenná izolace	140
6	vodorovný rošt - latě KVH 60/60 mm	60
6i	tepelná kamenná izolace	60
7	sádrovláknitá deska	12,5
8	fermacell H ₂ O Powerpanel	12,5
9	armovací síťka s tmelem, minerální omítka (spáry přes armovací pásku a lepidlo)	8



DIFUTECH[®]
CLIMA **COMFORT**



DIFUTECH[®]
CLIMA **PASIV**

PŘÍČKOVÉ STĚNY SPECIFICKÉ

PŘÍČKOVÁ STĚNA MEZI BYTY

ATRIUM PP-100-BYT

vlastnosti

tloušťka stěny:

320 mm

klasifikace požární odolnosti:

REI 45 DP2, REI 60 DP3 (obě stěny)

požárně klasifikační osvědčení

požární odolnosti:

PKO-19-118/AO 204

U (při řezu izolací/s redukcí

nehomogenních vrstev:

-

fázový posun teplotního kmitu:

-

vážená laboratorní vzduchová
neprůzvučnost R_w :

51 dB (obě stěny)

naměřená stavební vzduchová

neprůzvučnost R'_w (C; Ctr):

-

poznámky:

- sloupky v rámové konstrukci jsou po vzdálenostech max. 625 mm
- výrobní výšky panelu jsou 2,78 m, 2,88 m a 2,98 m
- jedná se o požárně uzavřenou plochu
- typické použití jako mezibytová stěna

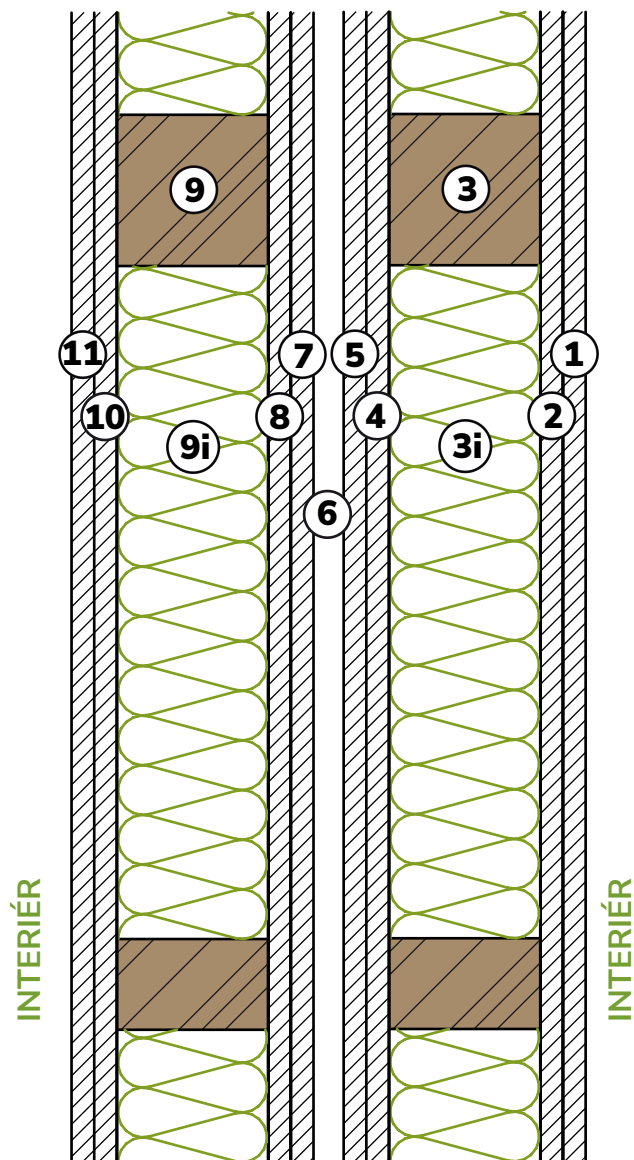

skladba konstrukce

č.	vrstva z interiéru	tloušťka (mm)
1	sádrovláknitá deska	15
2	sádrovláknitá deska	15
3	nosná konstrukce - KVH 60-100/100 mm	100
3i	tepelná kamenná izolace	100
4	sádrovláknitá deska	15
5	sádrovláknitá deska	15
6	vzduchová mezera	20
7	sádrovláknitá deska	15
8	sádrovláknitá deska	15
9	nosná konstrukce KVH 60-100/100 mm	100
9i	tepelná kamenná izolace	100
10	sádrovláknitá deska	15
11	sádrovláknitá deska	15



DIFUTECH[®]
CLIMA **COMFORT**



DIFUTECH[®]
CLIMA **PASIV**

STROPNÍ KONSTRUKCE SPECIFICKÉ

STROP MEZI PODLAŽÍMI

TEPLOVODNÍM PODLAHOVÝM

VYTÁPĚNÍM

ATRIUM SP-WARM

INTERIÉR

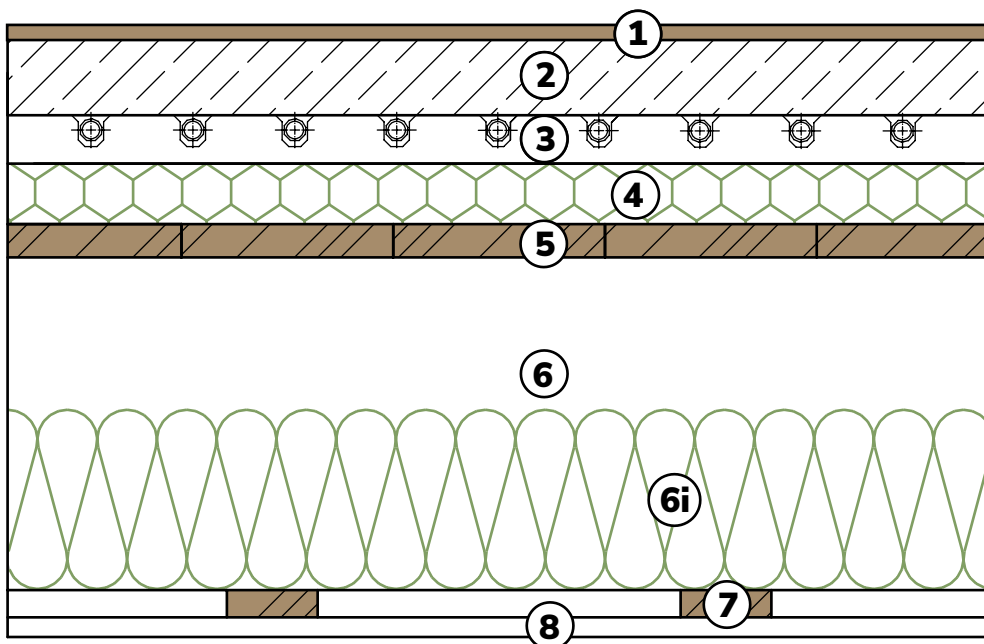

INTERIÉR

poznámky:

- stropní prefabrikované panely jsou složeny z vrstev 5, 6, 6i a 7
- skladba podlahy je pro teplovodní podlahové vytápění

vlastnosti

tloušťka (celková/skladba podlahy): **405 mm/130 mm**

klasifikace požární odolnosti:
REI 15 DP2/REI 45 DP3

požárně klasifikační osvědčení požární odolnosti:
PKO-23-123/AO 204

vypočtená vážená vzduchová neprůzvučnost R_w : **56 dB**

vážená kročková neprůzvučnost $L'_{n,w}$: **49 dB**

skladba konstrukce

č.	vrstva z interiéru	tloušťka (mm)
1	podlahová krytina	10
2	betonová mazanina (polypropylen vlákna)	50
3	systémová deska podlahového vytápění	30
4	čedičová vlna AKU	40
5	bednění z prken	22
6	stropní trámy - KVH výška 220 mm	220
6i	tepelná minerální izolace	120
7	dřevěný rošt - latě výška 18 mm	18
8	sádkartonová deska	12,5

STROP MEZI PODLAŽÍMI S ELEKTRICKÝM PODLAHOVÝM VYTÁPĚNÍM

ATRIUM SP-ELEKTRIC

INTERIÉR

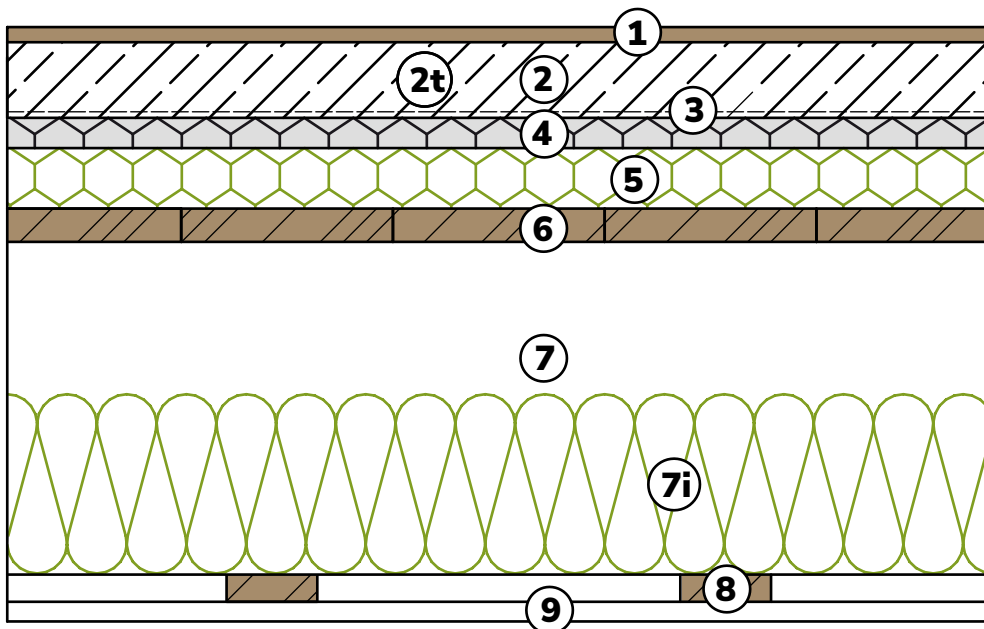

INTERIÉR

poznámky:

- stropní prefabrikované panely jsou složeny z vrstev 6, 7, 7i, a 8
- skladba podlahy je pro elektrické podlahové vytápění

vlastnosti

tloušťka (celková/skladba podlahy): **393 mm/120 mm**

klasifikace požární odolnosti:
REI 15 DP2/REI 45 DP3

požárně klasifikační osvědčení požární odolnosti:
PKO-23-123/AO 204

vypočtená vážená vzduchová neprůzvučnost R_w : **56 dB**

vážená kročková neprůzvučnost $L'_{n,w}$: **49 dB**

skladba konstrukce

č.	vrstva z interiéru	tloušťka (mm)
1	podlahová krytina	10
2	betonová mazanina (polypropylen vlákna)	50
2t	topné elektrické kabely	-
3	PE fólie	-
4	XPS	20
5	čedičová vlna AKU	40
6	bednění z prken	22
7	stropní trámy - KVH výška 220 mm	220
7i	tepelná minerální izolace	120
8	dřevěný rošt - latě výška 18 mm	18
9	sádkartonová deska	12,5

INTERIÉR

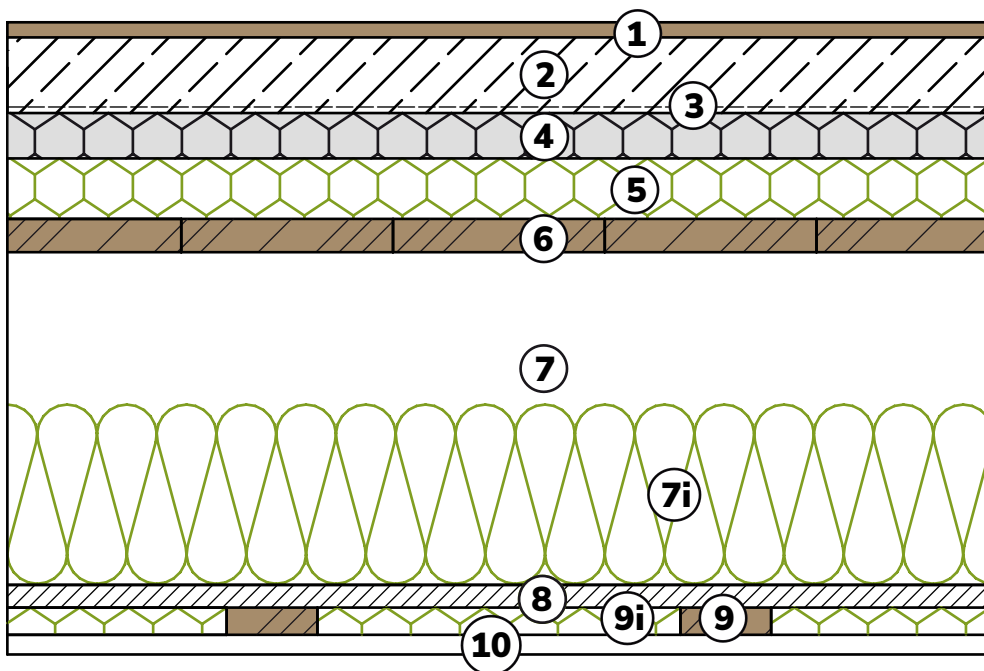

INTERIÉR

poznámky:

- stropní prefabrikované panely jsou složeny z vrstev 6, 7, 7i, 8, 9 a 9i
- skladba podlahy je pro vytápění radiátory, v případě teplovodního podlahového vytápění bude XPS nahrazen systémovou deskou podlahového vytápění
- určeno pro bytové domy či ubytovací zařízení

vlastnosti

tloušťka (celková/skladba podlahy): **420 mm/130 mm**

klasifikace požární odolnosti:
REI 15 DP2/REI 45 DP3

požárně klasifikační osvědčení požární odolnosti:
PKO-23-123/AO 204

U (při řezu izolací/s redukcí nehomogenních vrstev: -

fázový posun teplotního kmitu: -

skladba konstrukce

č.	vrstva z interiéru	tloušťka (mm)
1	podlahová krytina	10
2	betonová mazanina (polypropylen vlákna)	50
3	PE fólie	-
4	XPS	30
5	čedičová vlna AKU	40
6	bednění z prken	22
7	stropní trámy - KVH výška 220 mm	220
7i	tepelná minerální izolace	120
8	sádrovláknitá parobrzdná deska	15
9	dřevěný rošt - latě výška 20 mm	20
9i	tepelná kamenná izolace	20
10	sádrokartonová deska	12,5

STROP MEZI PODLAŽÍMI AKUSTICKÝ, PROTIPOŽÁRNÍ S VEDENÍM VZDUCHOTECHNIKY

ATRIUM SP-AKU-FIRE-VZT

INTERIÉR

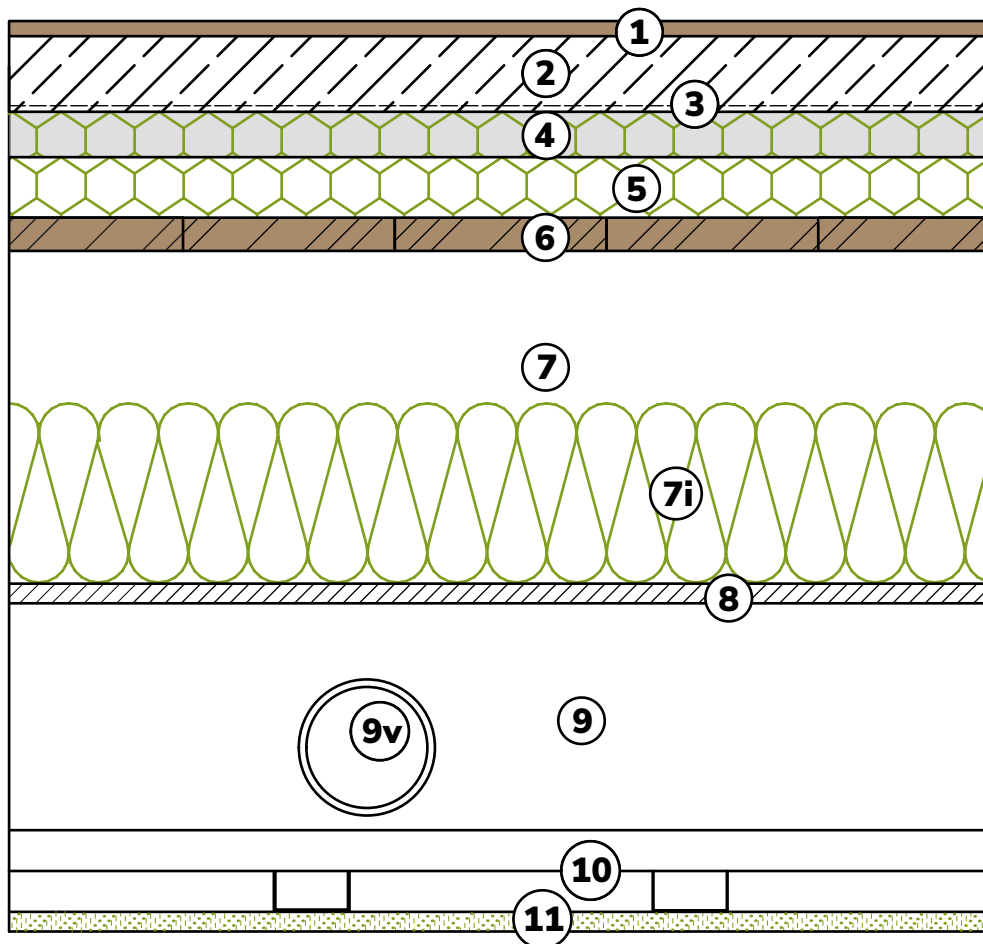

INTERIÉR

poznámky:

- stropní prefabrikované panely jsou složeny z vrstev 6, 7, 7i a 8
- skladba podlahy je pro vytápění radiátory, v případě teplovodního podlahového vytápění bude XPS nahrazen systémovou deskou podlahového vytápění
- určeno pro vedení vzduchotechniky
- určeno pro bytové domy či ubytovací zařízení

vlastnosti

tloušťka (celková/skladba podlahy): 602 mm/130 mm

klasifikace požární odolnosti:
REI 15 DP2/REI 45 DP3

požárně klasifikační osvědčení požární odolnosti:
PKO-23-123/AO 204

naměřená stavební vzduchová neprůzvučnost R_w :
59 dB (-2; -5)

naměřená kročková neprůzvučnost $L'_{n,w}$ (C; Ctr):
54 dB (0)

skladba konstrukce

č.	vrstva z interiéru	tloušťka (mm)
1	podlahová krytina	10
2	betonová mazanina (polypropylen vlákna)	50
3	PE fólie	-
4	XPS	30
5	čedičová vlna AKU	40
6	bednění z prken	22
7	stropní trámy - KVH výška 220 mm	220
7i	tepelná minerální izolace	120
8	sádrovláknitá parobrzdná deska	12,5
9	vzduchová instalační mezera	150
9v	vzduchotechnické vedení	12,5
10	2x ocelový rošt z CD, UD profilů	2x27
11	sádrokartónová deska	12,5



DIFUTECH[®]
CLIMA **COMFORT**



DIFUTECH[®]
CLIMA **PASIV**

STŘEŠNÍ KONSTRUKCE OSTATNÍ

EXTERIÉR

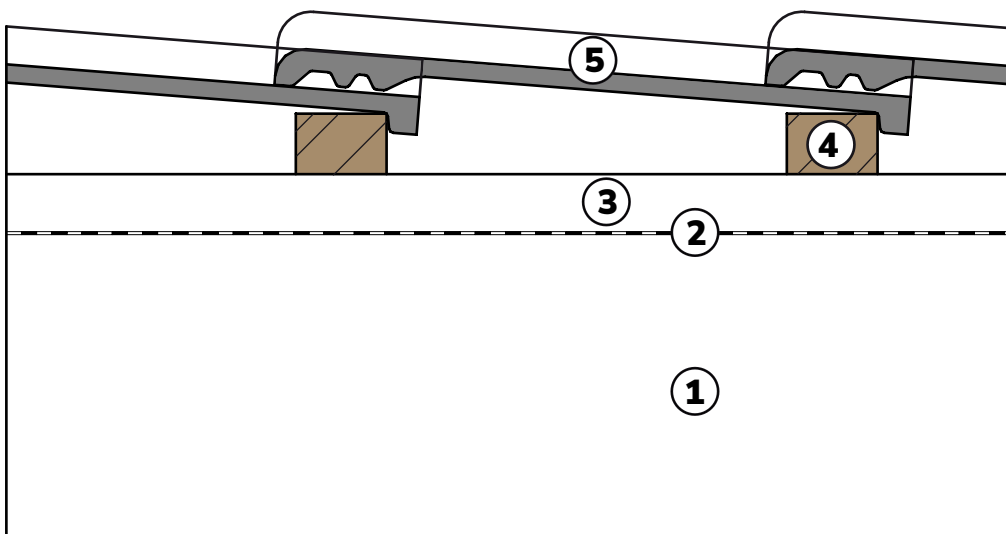

INTERIÉR

poznámky:

- jedná se o nezateplenou část střešní konstrukce

vlastnosti

tloušťka: **330 mm**

skladba konstrukce

č.	vrstva z interiéru	tloušťka (mm)
1	krokev - KVH 80/200 mm	200
2	střešní fólie (DHV)	-
3	kontralatě 40/60	40
4	latě 40/60	40
5	betonová střešní krytina	50

EXTERIÉR

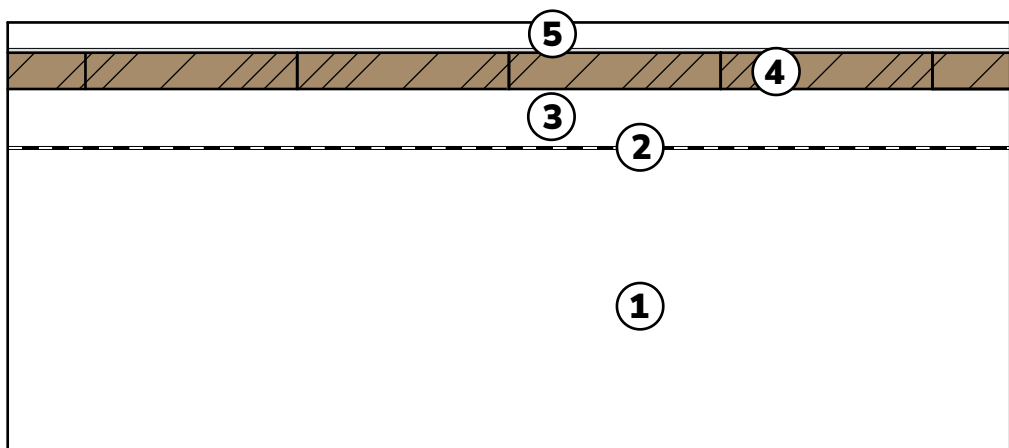

INTERIÉR

poznámky:

- jedná se o nezateplenou část střešní konstrukce

vlastnosti

tloušťka: **330 mm**

skladba konstrukce

č.	vrstva z interiéru	tloušťka (mm)
1	krokev - KVH 80/200 mm	200
2	střešní fólie (DHV)	-
3	kontralatě 40/60	40
4	bednění z hoblovaných prken	24
5	falcovaný plech	-

CERTIFIKÁTY

Kvalitu domů ATRIUM a férový přístup k zákazníkům dokazují získané certifikáty.

Evropský certifikát shody CE

Jde o evropskou certifikaci na konstrukční systém ATRIUM **DIFUTECH**. Dřevostavby ATRIUM můžeme dodávat do jakéhokoliv státu EU, aniž bychom museli žádat o jednotlivé národní certifikace. Certifikace potvrzuje fakt, že naše konstrukce jsou výborně poskládány tak, aby uživatelům našich domů umožnily kvalitní a zdravé bydlení.



Dekret členství v ADMD

Jsme členem Asociace dodavatelů montovaných domů (ADMD). Jako členové ADMD podstupujeme pravidelné kontroly kvality jak výroby tak i samotné montáže. Vše dozoruje a hodnotí Výzkumný a vývojový ústav dřevařský v Praze. A zavazujeme se plnit získanou certifikaci podle Dokumentu národní kvality (DNK).



Certifikát Dokument národní kvality

Originální certifikace kvality zahrnující nejenom výrobní procesy, ale zejména montáž domu a dům jako celek.



Technické certifikace TZÚS Praha

Jednou za tři roky se provádí certifikovaný dohled nad používanými materiály a výrobním postupem a vydává se tzv. stavební technické osvědčení.



KONTAKTY

Vzorky stěn můžete vidět ve vzorových domech.

Horažďovice
vzorový dům GALAXY
vzorkovna
obchodní oddělení

ATRIUM, s. r. o.
Lipová 1000
341 01 Horažďovice
T: +420 376 512 087
E: info@atrium.cz
otevřeno: po-so 8-16 hod.



Plzeň
vzorový dům JUBILEUM
www.vzorovydumplzen.cz

ATRIUM, s. r. o.
Nepomucká 1291
326 00 Plzeň
T: +420 373 712 812
E: dum.plzen@atrium.cz
otevřeno: po-so 10-18 hod.



Praha (Průhonice)
vzorový dům TENDENCE
www.vzorovydumpraha.cz

ATRIUM, s. r. o.
Kunratická 904
252 43 Průhonice
T: +420 261 090 105
E: dum.praha@atrium.cz
otevřeno: po-so 10-18 hod.



Brno
Centrum dřevostaveb
www.centrumdrevostaveb.

ATRIUM, s. r. o.
Heršpická 1029/11e, H-park
639 00 Brno
T: +420 602 247 040
E: info@centrumdrevostaveb.cz
otevřeno: po-so 10-18 hod.



Máte další dotazy, které chcete konzultovat?
Potřebujete další informace?

Ozvěte se nám!

Hlavní projektant ATRIUM
Ing. Jan Šebek
jan.sebek@atrium.cz
+420 724 800 332

Spolupracujeme se společností BIMTech,
která vyvíjí nástroje pro projekční softwary.
Naše skladby konstrukcí jsou součástí
doplňku BIMTech Tools, který je volně ke
stažení na tomto odkazu:

<https://bimtech.cz/>



Po stažení a instalaci doplňku může architekt
či projektant pracující v softwaru Archicad,
Revit, Autocad atd. importovat naše skladby
do svého projektu.

