



GUERRO

PAPELERIAS S.L.

Regalado,15
47002 Valladolid
Tfno.: 983 308383 / Fax 983 218039
Mail: ventas@guerropapelerias.es

Cánovas del Castillo,6
47002 Valladolid
Tfno.: 983 300808
Fax 983 218039

COMO USAR ESTE CATÁLOGO

Productos que se encuentran en la página y Número de familia de producto

Logotipo. Marca del producto

Familia de productos

Color de la familia de producto

12 ROTULADORES ESCOLARES
MATERIAL ESCOLAR

ROTULADORES ESCOLARES

1 Kekko · Rotuladores de colores
Punta de fibra muy resistente de 2 mm de diámetro. Hexagonales. Capuchón ventilado. Lavables.

CÓDIGO	Colores
630938	12
630939	24

2 Campus College · Rotuladores de colores
Punta de 3 mm de diámetro. Lavables. Punta de fibra muy resistente de larga duración. Capuchón ventilado.

CÓDIGO	Colores	1	12
630562	12	1	12
630563	24	1	12

3 Campus College Rotuladores doble punta
Doble punta, la más gruesa de 4 mm de diámetro y la más fina de 2 mm. Lavables. Punta de fibra muy resistente de larga duración. Capuchón ventilado.

CÓDIGO	Colores	1	12
080923	12	12	
080924	24	12	

4 Campus Rotuladores punta pincel
Punta de pincel resistente. Colores vivos. Capuchón ventilado. Perfectos para dibujos, colorear y lettering. Tinta a base de agua.

CÓDIGO	Colores
630843	12
630844	24

5 Campus University Rotuladores Campus Glitter Marker
Tinta glitter
Rotuladores de colores con tinta glitter. Se mantienen tanto vertical como horizontalmente. Cuerpo traslucido que permite ver el nivel de tinta. Capuchón ventilado.

CÓDIGO	Colores
081428	6

No permite apertura de envase venta por caja
 Permite apertura de envase venta por unidad
 Unidades que contiene la caja

Fotografías del producto

Códigos del producto

Leyenda explicativa aperturas de envase

Nombre del producto y descripción

Índice de símbolos

Conectividad USB	Conectividad WiFi	Conectividad Bluetooth	Impresión desde SmartPhones
Impresión desde Tablets	Dígitos visualizados	Teclas de memoria	Memoria
Cálculo impuesto	Auto apagado	Tipo de alimentación	Visor inclinado
Pantalla LCD	Número de funciones	Capacidad hojas destructoras	Nivel de seguridad
Volumen papelera	Tiempo uso continuado	Destruidoras antiatascos	Destruidoras automáticas
Canutillo de plástico	Espiral metálica	Canutillos metálicos	Encuadernación por presión
Magnético	Tamaño página	Papel reciclado	Cantidad hojas
Gramaje	Polipropileno 100% reciclable	Tipo de anilla	Carpeta de solapas
Espiral de 360°	Certificación FSC	Lomo extensible	Peso que soporta
Uso apto para copiadoras	Gran volumen	Hoja con taladros	Impresora láser
Impresora inkjet	Papel permanente	Libre de cloro elemental ECF	Papel PREMIUM
Sistema gestión de calidad	Sistema gestión ambiental	Cajas canal simple	Cajas canal doble
Certificado europeo	Contenido líquido	Cumple la norma PEFC	Producto reciclable
Sistema sincro basculante	Sistema basculante	Tefijo simpiel	Tejido piel
Potencia iluminación	Peso soportado por balda	Carga superior	Carga frontal
Carga trasera	Grapado cerrado	Grapado plano	Grapado abierto
Grapado clavado	Capacidad de grapado	Tinta base de aceite	Tinta fluida viscosa
Tinta viscosidad extrema	Tinta baja viscosidad	Tinta de gel	Tinta líquida
Trazo	Punta fina	Punta de bola	Punta redondeada
Punta biselada	Lápiz triangular	Lápiz circular	Lápiz hexagonal
Con margen	Microperforado	Con taladros y microperforado	Apaisado
Bandas de color	Colores intensos	Incluye afilalápiz	Producto eco
Lavable	Dermatológicamente testado	Libre de gluten	Flexible

A

Accesorios Carpetas Colgantes	282
Accesorios De Embalaje	215
Accesorios De Limpieza PC	47
Accesorios De Marquetería	509
Accesorios De Oficina	146-147
Accesorios De Regalo	216
Accesorios De Seguridad	239 - 240
Accesorios Deportivos	568
Accesorios Escolares	509
Accesorios Para Destructoras	100
Accesorios Para Mesas De Trabajo	154
Accesorios Para Modelar	480
Accesorios Para Sillas	140
Accesorios Piel Y Símil-Piel	202
Accesorios Pizarra Blanca	111-112
Acuarelas	489 - 490
Adaptador Para Lápiz	460
Adaptadores Y Convertidores	11-dic
Adhesivos En Cinta	340 - 341
Adhesivos En Spray	345
Adhesivos Instantáneos	344
Afilalápices	389
Afilalápices	456 - 459
Agendas Escolares	441 - 446
Agujas Señalizadoras	187
Ajedrez	567
Alargador De Cables	15
Alfombra Antifatiga	23
Alfombras Industriales	243
Alfombrillas Para Ratón	22
Alicate De Corte	88
Alimentadores	13
Altavoces	30, 33
Ambientadores	222
Anillas Metálicas	185
Arandelas Autoadhesivas	315
Archivadores De Cartón	257 - 259
Archivadores De Palanca	260
Archivadores De Polipropileno	259
Archivadores Metálicos	159-160
Archivo Definitivo	283
Área De Descanso	244 - 251
Armario De Llaves	198
Armarios De Carga	15
Armarios De Melamina	162-163
Armarios De Persiana	161
Armarios Metálicos	162
Artículos De Limpieza	223 - 230
Atriles	128
Atriles De Sobremesa	24
Auriculares	31-33
Auxiliares Con Ruedas	161

B

Balones Y Accesorios	567
Bancos	165
Bandas Elásticas	195
Bandeja Portamonedas	198
Bandejas De Sobremesa	290
Banderitas Separadoras	328
Barajas De Cartas	253
Bebidas	246
Betún De Judea	489
Blocs Con Bolsa Cierre Zip	429
Blocs De Dibujo	532 - 536
Blocs De Espiral	410 - 411, 414 - 424, 432 - 434, 437 - 438
Blocs De Gran Formato	333
Blocs De Manualidades	504
Blocs De Mensajes	333
Blocs De Música	519
Blocs De Notas Reposicionables	329 - 333
Blocs De Notas Y Exámenes	425
Blocs Microperforados	420 - 422
Blocs Para Caballete	107
Blocs Y Libretas	335 - 337
Blocs Y Libretas Cuadrícula Pautada	409 - 411
Boligrafo Fantasía	460
Boligrafos Borrables	364 - 365
Boligrafos Colores Tinta De Gel	365
Boligrafos Con Capuchón	357 - 359
Boligrafos De 4 Colores	363
Boligrafos Especiales	366
Boligrafos Retráctiles	359 - 362
Bolsas	215
Bolsas De Basura	230
Bolsas Multiusos	197
Bolsas Para Disfraces	496
Bolsas Para Envío	319 - 320
Borradores Para Pizarra	518
Botiquines	240
Brazos Para Monitor	26-27
Buzones Y Urnas	124

C

Caballetes De Presentación	106
Caballetes Móviles	110
Cables	6, 10-11
Cafeteras Y Cafés	244 - 245
Caja De Caudales	198
Cajas De Embalaje	204 - 205
Cajas De Seguridad	199

Cajas De Transferencias	284
Cajas Fuertes	199
Cajas Libro	199
Cajón Portamonedas	77
Cajoneras De Melamina	157-158
Cajoneras Metálicas	158-159
Calculadoras	69-74
Calculadoras Impresoras	74
Calzado De Seguridad	236 - 237
Cámaras De Videovigilancia	35
Candados Para Portátil	15
Canutillos De Plástico	89
Canutillos Metálicos Wire-O	89
Carbonillos	491
Carpetas Clasificadoras	272 - 274
Carpetas Colgantes	281 - 282
Carpetas Con Fundas	268 - 270
Carpetas Con Gomas	266 - 268
Carpetas Con Miniclip	285
Carpetas De Anillas	261 - 265
Carpetas De Dibujo	531 - 532
Carpetas Organizadoras	271
Carpetas Personalizables	264
Carpetas Proyecto	265
Carretillas De Almacén	205
Carritos Portamochilas	546
Carros De Limpieza	225
Carros Portabolsas	230
Cartera Portatarjetas	197
Cartón Pluma	508
Cartulinas De Colores	500 - 504
Casco De Protección	234
Ceniceros De Mesa	145
Ceras Blandas	465 - 466
Ceras Plásticas	466 - 467
Chinchetas	187
Cinta Americana	348
Cintas Adhesivas	352 - 353
Cintas Adhesivas Decoradas	510
Cintas Adhesivas Doble Cara	351 - 352
Cintas Adhesivas Invisibles	351
Cintas Adhesivas Textil	353
Cintas Adhesivas Transparentes	350
Cintas De Precinto	210
Cintas De Precinto	347
Cintas Decoradas	346
Cintas Decorativas	510
Cintas Especiales	211 - 212
Cintas Métricas	214
Cintas Métricas	184
Cintas Para Rotular	82-83
Cizallas	84-85
Clasificadores De Mesa	122-123
Clasificadores De Pared	123-124
Clavadoras	176

Clips	186
Cola Blanca Y Universal	343
Colchonetas Y Quitamiedos	568
Compases Y Accesorios	524 - 525
Complementos De Electricidad	242
Contador Manual	77
Contadores De Monedas	77
Correctores En Cinta	391 - 394
Correctores Líquidos	391
Cuadernos Caligrafía Creativa	538 - 539
Cuadernos De Profesorado	537 - 538
Cuadernos Rubio	538 - 543
Cubiertas Para Encuadernar	90-91
Cubiletos	187-188
Cuerdas, Aros Y Conos Para Deporte	561
Cutters	183-184

D

Dados En Polietileno	562
Deportes Alternativos	566
Desencuadradora Impressbind	92
Destructoras	94-100
Detectores De Billetes	76
Difuminos	491
Discos Duros Externos	5
Dispensador De Turno Y Tickets	75
Dispensadores	219 - 220
Dispositivos De Control	37
Dosificadores De Jabón	221
Dossiers	276 - 278

E

Electrodomésticos De Oficina	250 - 251
Encuadración Con Canutillo De Plástico	89
Encuadración Con Espiral Metálica	88
Encuadración Por Presión	92
Encuadración Térmica	92
Encuadración Wire-O	89
Encuadradores	185
Escaleras	243
Escalímetros	529
Escáneres Y Plotters	63-64
Escritura De Regalo	399 - 403
Escuadras Y Cartabones	527, 530
Esferas	536
Espirales Metálicas	88
Espumador De Leche	245
Estación De Trabajo	28-29

Estaciones Meteorológicas	142
Estanterías De Melamina	164
Estanterías Metálicas	164-165
Estuches Porta Cd	4
Etiquetadoras Y Etiquetas	75
Etiquetas Adhesivas Escolares	544
Etiquetas Adhesivas Para Libros	329
Etiquetas Autoadh. Identificativas	315
Etiquetas Autoadh. Polivalentes	311 - 312
Etiquetas Autoadh. Resistentes	316
Etiquetas Autoadhesivas	311 - 316
Etiquetas Colgantes	314
Etiquetas De Envío	315
Etiquetas De Envío Y Cuerda	206
Etiquetas En Continuo	315
Etiquetas En Rollo	315
Etiquetas Fluorescentes	314
Etiquetas Lomo Archivador	309
Etiquetas Para Archivador	259 - 260
Etiquetas Para Cd	314
Etiquetas Para Congelador	314
Etiquetas Traslúcidas	314
Expositores De Pared	126-128
Expositores De Pie	129
Expositores De Sobremesa	125-126
Extraagrapas	176

F

Fástener	185
Fechadores Y Formularios	194
Fiambreras Y Portafiambreras	248
Fichas Rayadas	333
Fieltro De Colores	508
Figuras De Foam	564-565
Film Adhesivo De Colores	508
Film Transparente	250
Filtros De Privacidad	26
Flautas Y Accesorios	519 - 522
Flechas De Caucho	560
Forros De Plástico Adhesivos	545
Forros Para Libros	545
Fundas	294 - 296
Fundas Colgantes	121-122
Fundas De Presentacion	121
Fundas Para Plastificar	87
Fundas Para Portátil/Tablet	45

G

Giotto Bé-Bé	452 - 454
--------------	-----------

Goma Eva	500
Gomas De Borrar	390 - 391
Gomas De Borrar Infantiles	449
Gomas Elásticas	195
Gomets	513 - 515
Grapadoras De Sobremesa	173-174
Grapadoras De Tenaza	175
Grapadoras Eléctricas	176
Grapadoras Industriales	174
Grapadoras Profesionales	175
Grapadoras Sin Esfuerzo	172
Grapadoras Sin Grapas	171
Grapas	177
Guantes De Protección	235
Guillotinas	85

H

Hervidor De Agua	245
Hockey	568

I

Identificadores Para Puertas	124
Identificadores Y Accesorios	296 - 297
Iluminación	141-142
Imac	49
Impresoras 3D Y Accesorios	65
Impresoras De Etiquetas	80-81
Impresoras De Etiquetas Y Tickets	41-42
Impresoras De Tarjetas	64
Impresoras Multifunción	50-62
Índice Alfabético Y Ficheros	284
Infusiones Y Complementos	245
Insecticidas	222
Instrumentos Medida Pizarra	527
Instrumentos Musicales	522 - 523
Ipads	39

J

Jabón De Manos Y Gel	221
Jarra De Termo	245
Juego De La Rayuela	561
Juegos De Reglas	528, 530
Juegos Educativos Amaya	599
Juegos Educativos Apli Kids	586 - 592
Juegos Educativos Click It	570

Juegos Educativos Crayola	597
Juegos Educativos Diset	581
Juegos Educativos Fournier	597 - 598
Juegos Educativos Goula	582 - 585
Juegos Educativos Headu	593 - 596
Juegos Educativos Imagiland	607 - 616
Juegos Educativos Ludilo	600 - 606
Juegos Educativos Miniland	571 - 580

K

Kanguros Tpe Foamizado	562
Kits De Manualidades	497 - 499

L

Lacre	320
Láminas Con Dibujo Oculto	516
Lápices Bicolor	388
Lápices De Colores	388
Lápices De Colores	461 - 464
Lápices De Grafito	387 - 388
Lápices De Grafito	460, 490
Lector Código De Barras	40
Libreta Vocabulario Idiomas	435
Libretas Cosidas	429
Libretas De Apuntes Y De Bolsillo	424
Libretas Fantasía	435 - 436
Libretas Forradas	430 - 431
Libretas Grapadas	409, 412 - 413
Libros Cartoné	322
Libros Contables, Registros Y Actas	322
Libros De Subcontratación	322
Libros Portafirmas	284
Lienzos	493
Llaveros	198
Lonas De Protección	252
Lupas	198

M

Maletines Y Trolleys	45-47
Mando Universal	105
Manteles De Cocina	250
Mapas Mudos	536
Mapas Murales Magnéticos	536
Maquillaje	494 - 496
Maracdores No Permanentes	375

Marcadores	471 - 472
Marcadores Especiales	384 - 386
Marcadores Fluorescentes	382 - 384
Marcadores Para Pizarras	380 - 381
Marcadores Permanentes	377 - 379
Marcos De Identificación	125
Marcos Porta Anuncios	120
Masilla Adhesiva	345 - 346
Mecheros	248
Memorias Usb	4
Menaje	249
Menaje De Usar Y Tirar	247
Mesas De Trabajo Línea Meeting	155
Mesas De Trabajo Línea Presto	149
Mesas De Trabajo Línea Smart Office	150
Mesas De Trabajo Línea Total	153
Mesas De Trabajo Línea Venere	148
Mesas De Trabajo Línea Work	151-152
Mesas Multimedia	104
Minas	397 - 398
Mini Grapadoras	171
Mini Pinzas	187
Mobiliario Escolar Armarios	628 - 630
Mobiliario Escolar Bancos	625
Mobiliario Escolar	
Estanterías Y Gaveteros	626 - 628
Mobiliario Escolar Guardería	618 - 619
Mobiliario Escolar Mesas	620 - 623
Mobiliario Escolar Percheros	625
Mobiliario Escolar Sillas	623 - 624
Mochilas Juveniles	546
Módulos Archivadores	261
Módulos De Cajones	286 - 289
Módulos De Recepción	156
Mojesellos	189
Monitores	48

N

Normógrafos	529
Numeradores	194
Números De Caucho	560

O

Ordenadores De Sobremesa	48-49
Ordenadores Portátiles	44
Organizadores De Cables	11
Organizadores Sobremesa	189

P

Paletinas	492
Paneles Interactivos	42-43
Pantallas De Proyeccion	103
Pantonea	242
Papel	428
Papel Blanco Cuadrulado	306
Papel Blanco Multifunción	301 - 304
Papel Blanco Premium	302
Papel Carbón	310
Papel Continuo	308
Papel De Aluminio	250
Papel De Cocina	250
Papel De Colores	304 - 305
Papel De Dibujo Técnico	532
Papel De Embalaje	206
Papel De Horno	250
Papel De Reprografía	308
Papel Especial Para Impresoras	306 - 307
Papel Higiénico Y Secamanos	219 - 221
Papel Para Fax	309
Papel Reciclado	304
Papeleras	143-145
Papeleras Y Contenedores	231 - 232
Papeles Especiales	310
Papeles Especiales Escolares	504 - 507
Paragüeros	145
Pasillos De Equilibrio	563
Pasta Para Modelar	451 - 455
Pasteles Blandos	475
Pegamento Universal	343
Pegamentos En Barra	342
Pelotas De Foam	562
Pelotas De Piscina	563
Pelotas De Pvc	562
Pelotas Gigantes	562
Peques	449 - 455
Percheros	146
Perforadores	177-179
Perforadores 4 Taladros	179
Perforadores Gran Capacidad	180
Pesacartas	195
Picas Y Accesorios	560
Pictogramas De Señalización	241
Pilas	200-201
Pinceles	492
Pinchapapeles	189
Pintura Acrílica Y Óleo	488
Pintura De Dedos	484
Pintura Satinada	487
Pintura Tela	487

Pintura Tiza	484
Pintura Vidrio Y Porcelana	489
Pinzas Sujetapapeles	186
Piscina De Juegos	563
Pistolas De Cola	346
Pizarras Blancas Adhesivas	111
Pizarras Blancas No Magéticas	110
Pizarras De Acero Lacado	109
Pizarras De Cerámica	108
Pizarras De Cristal	107
Pizarras De Tiza Y Accesorios	112
Pizarras Domésticas	517
Pizarras Magnéticas	518
Pizarras Magneticas Pivotantes	110
Placas Con Pinza	285
Plancha De Corte	531
Plannings Magnetico Rotulables	113
Plannings Para Oficina	114
Plantas Artificiales	167
Plantillas	529
Plástico De Burbujas Y Film	205
Plastificadoras	86-87
Plastilina	477 - 478
Plegadora	86
Plumas	402 - 404
Plumiers	546
Portacalendarios	202
Portaclips	187
Portagomas	391
Portaminas	395 - 397
Portanombres De Sobremesa	125
Portarjetas De Sobremesa	125
Portarrollos	349
Portatodos	547 - 557
Posters Para Colorear	516
Precintadoras	348
Precinto Postal	320
Presentadores	105
Protección Auditiva	233 - 234
Protección Covid-19	218
Protección Ocular	234
Protección Respiratoria	233
Proyectores	104
Proyectores Y Soportes	36
Purificadores De Aire	100
Purificadores De Aire	133
Purpurina	496 - 497

R

Ratones	20-22
Recambios De Blocs	426 - 428

Recambios Para Bolígrafos	404 - 405
Reglas	526 - 530
Relojes	142
Replicadores De Puertos	13
Reposamuñecas	22
Reposapiés	23-24
Respaldo Lumbar	23
Revisteros	291
Rollers	366 - 367
Rollos De Papel Sumadora	309
Ropa De Trabajo	238 - 239
Rotuladora Manual	80
Rotuladora Técnica	80
Rotuladoras De Escritorio	79-80
Rotuladoras Portátiles	79
Rotuladores Artísticos	367 - 368
Rotuladores Calibrados	368
Rotuladores Calibrados	531
Rotuladores De Doble Punta	468, 472
Rotuladores Escolares	468 - 471
Rotuladores Punta De Fibra	369 - 374

S

S.A.I.	16
Secamanos Eléctricos	221
Sellos Automáticos	191-193
Señalización Y Pictogramas	117-119
Señalizadores Magnéticos	185
Separadores	292 - 293
Separadores Para Agendas	202
Servicios Generales	217 - 254
Servilletas	249
Sets De Arte	491
Sets De Papelería	439 - 440
Silicona Líquida	342
Sillas Con Ruedas	136-140
Sillas Gaming	140
Sillas Sin Ruedas	134-136
Sistemas De Fichaje	77
Sobres De Colores	321
Sobres De Polipropileno	275
Sobres Para Envíos	317 - 318
Sobres Portadocumentos	321
Software	48
Soportes De Corte	184
Soportes Para Monitor	25-27
Soportes Para Portátil	24-25
Spray Fijador	491
Subcarpetas	278 - 281
Sujetalibros	189

T

Tablero De Corcho	518
Tableros De Anuncios	115
Tablets	38
Taburetes	134
Tacos De Notas	329
Talones	323 - 327
Tampón Y Tinta Para Sellar	194
Tapas Rígidas	92
Tapas Térmicas	92
Taquillas	166
Tarjetas De Memoria	5
Tarjetas De Visita	313
Tarjeteros Y Fundas	196
Teclados	18-19
Teléfonos Y Smartphones	37-38
Televisores	43
Témperas Y Accesorios	481 - 483
Tijeras De Bolsillo	182
Tijeras De Oficina	180-181
Tijeras Escolares	511 - 512
Tinta China	489
Tinta Estilográfica	406
Tinta Para Rotulador	406
Tizas Y Accesorios	517
Toallitas Y Pañuelos	220
Tpv	40
Trolleys Y Maletines	45-47
Túneles De Adaptación	563

V

Vitrinas	116-117
----------	---------

W

Webcams	34-35
---------	-------

Y

Yeso En Polvo Y Pasta De Madera	479
---------------------------------	-----

Z

Zancos	561
--------	-----



SERVICIO POSTVENTA

MARCA	LOGOTIPO	TELÉFONO
BROTHER		911 796 053
BENQ		917 547 015
CANON		913 754 555
DYMO		911 776 124
EPSON		93 550 53 95
FELLOWES		91 748 15 48
FLAMAGAS		935 133 408
GBC		93 238 44 00
NOBO		93 238 44 00
REXEL		93 238 44 00
HP		913 754 769
KENSINGTON		911 146 735
LEITZ		932 384 420
OLIVETTI		(800)99887700

MARCA	LOGOTIPO	TELÉFONO
METO		937 454 821
OPTOMA		902 366 592
PLANTRONICS		900 803 666
SONY		917 496 388
ACER		914 142 414
COLIDO		902 070 203
TOSHIBA		916 606 700
SITECOM		913 285 600
LOGITECH		912 754 588
APPLE		900 834 459
PROMETHEAN		910 389 697
APC		934 843 100
TP-LINK		912 000 727

ÍNDICE POR FAMILIAS

Informática
pág. 1

01

Máquina de Oficina y Encuadernación
pág. 67

02

Comunicación y Presentación
pág. 101

03

Mobiliario y Auxiliares
pág. 131

04

Artículos y Complementos de Oficina
pág. 169

05

Embalaje y Servicios Generales
pág. 203

06

Archivo y Clasificación
pág. 255

07

Papel, Sobres y Blocs
pág. 299

08

Adhesivos y Pegamentos
pág. 339

09

Escritura y Corrección
pág. 355

10

Blocs y Cuadernos
pág. 407

11

Material Escolar
pág. 447

12

Deporte y Psicomotricidad
pág. 559

13

Juegos Educativos
pág. 569

14

Mobiliario Escolar
pág. 617

15

Double A

Calidad suprema en la que puedes confiar

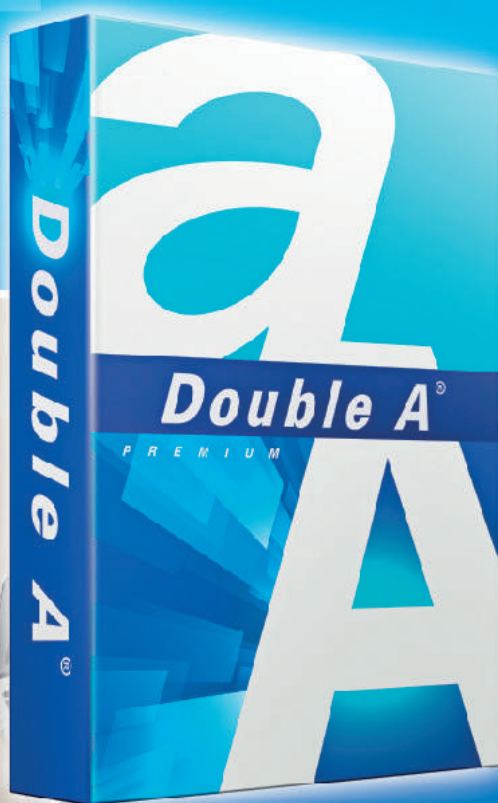

Tanto en la oficina como en el hogar

- Más liso
- Impresiones más nítidas
- Idóneo para impresión a doble cara

www.DoubleApaper.eu



ÍNDICE NUMÉRICO

CÓDIGO POR PÁGINA

ÍNDICE CÓDIGO POR PÁGINA

Código Code	Página Page	Código Code	Página Page	Código Code	Página Page	Código Code	Página Page	Código Code	Página Page	Código Code	Página Page
002288	304	002427	414	002627	439	002945	331	003315	413	003451	312
002291	259, 309	002428	414	002628	439	002946	331	003318	416	011337	336
002292	304	002429	414	002745	413	002947	331	003319	416	022174	202
002293	304	002430	414	002746	413	002950	426	003320	416	028459	538
002294	427	002433	414	002757	412	002951	418	003321	416	028460	538
002295	427	002434	414	002760	412	002952	260, 316	003322	416	028464	537
002296	427	002435	414	002761	412	002953	260, 316	003323	416	028465	537
002297	427	002436	414	002762	414	002957	435	003324	416	028466	537
002298	427	002437	414	002763	414	002958	430	003325	415	028467	537
002299	259, 309	002438	426	002766	414	002959	430	003326	302	028519	437
002300	420	002439	426	002767	336, 414	002960	430	003341	323	028520	437
002301	420	002440	426	002768	420	002961	430	003342	324	028521	437
002302	420	002441	306, 426	002818	41, 81	002962	430	003343	324	028529	216
002303	420	002447	426	002819	41, 81	002963	430	003345	312	028530	216
002304	420	002448	206	002820	41, 81	002964	430	003347	312	028531	216
002306	335	002450	435	002821	41, 81	002965	430	003351	326	028534	438
002309	429	002453	436	002822	41, 81	002966	431	003352	326	028535	438
002310	429	002459	436	002823	41, 81	002967	431	003353	326	028536	438
002311	429	002462	325	002824	216	002968	435	003354	326	028613	316
002313	319	002463	302	002829	427	002969	440	003355	327	028614	316
002314	319	002464	434	002830	427	002970	439	003356	327	028615	316
002315	319	002465	433	002831	427	002971	440	003358	204	028616	316
002316	319	002466	432	002832	427	002981	204	003359	204	028626	216
002317	319	002467	434	002833	427	002982	204	003360	204	028633	216
002318	319	002468	433	002874	302	002983	204	003361	204	028636	216
002319	319	002469	432	002880	302	002984	204	003362	204	028639	216
002320	319	002470	434	002881	429	002985	204	003363	204	028768	537
002321	319	002471	433	002884	305	002986	204	003364	204	028769	537
002322	319	002472	432	002885	305	002987	204	003365	204	028770	537
002323	320	002473	302	002886	305	002988	204	003366	204	028771	537
002324	320	002524	431	002889	305	002989	204	003367	204	028772	537
002325	320	002525	431	002890	305	002990	204	003368	204	028773	537
002328	320	002526	431	002891	305	002991	204	003369	204	028774	537
002329	335, 419	002528	311	002892	305	002992	204	003370	204	028775	537
002330	323	002529	429	002905	301	002997	414	003371	205	028776	537
002331	323	002530	429	002906	304	002998	414	003372	205	028777	537
002334	206	002547	414	002908	304	002999	414	003373	206, 321	028778	537
002335	204	002548	414	002909	304	003000	414	003374	206, 321	028779	537
002336	204	002549	414	002910	304	003066	216	003375	206, 321	028786	205
002337	204	002553	412	002911	304	003067	216	003376	332	028846	322
002338	204	002554	412	002912	307	003068	216	003377	332	028847	322
002339	204	002555	412	002913	310	003125	321	003378	331	028848	322
002340	189	002556	412	002914	310	003126	321	003379	331	028868	216
002341	189	002557	412	002915	310	003127	321	003380	328	028883	309
002342	189	002558	304	002916	310	003128	321	003381	331	028884	309
002343	438	002559	304	002917	310	003218	216	003382	331	028885	309
002361	417	002560	321	002918	310	003221	415	003383	331	028923	508
002362	417	002561	321	002919	310	003223	418	003384	331	028924	507
002363	311	002562	321	002920	306	003224	418	003385	328	028925	507
002365	311	002563	321	002921	314	003228	336, 423	003386	333	028926	325
002366	426	002564	321	002922	316	003229	336, 423	003387	331	028990	308
002367	335	002565	321	002924	314	003230	336, 423	003388	331	028991	308
002368	335	002566	321	002928	315	003231	336, 423	003389	331	028992	308
002374	319	002567	321	002929	316	003232	336, 423	003390	331	028993	308
002375	318	002568	321	002930	316	003233	336, 423	003391	331	028994	308
002377	318	002569	321	002931	316	003234	426	003437	442	028995	308
002378	318	002570	321	002932	316	003235	426	003438	442	028997	308
002379	318	002571	321	002933	316	003239	215	003439	444	028998	312
002380	318	002572	321	002934	326	003240	215	003440	443	029002	438
002387	302	002573	321	002935	326	003241	215	003441	443	029004	312
002388	204	002574	321	002936	326	003242	215	003442	446	029071	216
002389	204	002575	321	002937	326	003269	439	003443	445	029072	216
002390	204	002576	321	002938	326	003270	439	003444	445	029073	216
002391	204	002577	321	002939	326	003271	439	003445	312	029074	216
002392	204	002579	326	002940	326	003272	440	003446	312	029075	216
002393	204	002580	327	002941	331	003273	440	003447	312	029076	216
002394	204	002583	313	002942	333	003274	440	003448	314	029077	216
002395	438	002625	439	002943	333	003313	416	003449	312	029078	216
002426	414	002626	439	002944	331	003314	413	003450	312	029079	216

ÍNDICE CÓDIGO POR PÁGINA

Código Code	Página Page	Código Code	Página Page	Código Code	Página Page	Código Code	Página Page	Código Code	Página Page	Código Code	Página Page
069839	144	080084	397	080236	377	080505	377	080802	510	080935	360
069840	144	080087	398	080237	377	080506	377	080803	510	080936	360
069841	144	080088	398	080238	377	080507	377	080804	510	080937	360
069842	144	080089	398	080239	383	080508	377	080806	393	080938	395
069843	144	080090	398	080240	383	080509	377	080815	401	080939	385
069844	144	080091	398	080241	383	080530	399	080816	401	080940	385
069845	144	080092	398	080242	383	080535	387, 460	080820	393	080941	384
069846	144	080093	398	080243	383	080544	377	080821	393	080942	384
069847	144	080105	357	080259	383	080545	377	080822	390	080943	384
069848	167	080106	357	080260	383	080546	377	080824	510	080944	384
069849	167	080107	357	080261	383	080551	399	080829	357	080945	384
069957	211, 348	080108	357	080262	383	080555	367	080832	458	080946	378
069958	211, 348	080115	358	080263	383	080556	367	080834	357	080947	378
069959	214	080116	358	080264	383	080557	367	080835	357	080948	378
069981	211, 352	080117	358	080271	378	080562	388, 461	080836	357	080949	378
069982	211, 348	080123	359	080272	378	080563	388, 461	080837	510	080950	385
069983	211, 348	080124	359	080273	378	080564	461	080840	396	080951	385
069984	211, 348	080125	359	080274	378	080570	400	080842	400	080960	397
069985	212, 348	080139	361	080275	378	080591	397	080843	400	080964	396
069986	212, 348	080140	361	080276	378	080602	385	080846	400	080965	396
080005	391	080141	361	080277	378	080603	385	080860	399	080966	396
080007	391	080142	361	080278	378	080604	385	080863	391, 458	080967	396
080013	390	080143	361	080279	379	080605	385	080864	457	080968	397
080014	390	080144	361	080280	379	080606	385	080867	397	080969	390
080017	390	080181	366	080281	379	080612	389, 456	080868	449	080974	378
080019	390	080182	366	080282	379	080614	458	080869	385	080975	378
080020	390	080183	366	080283	379	080654	389, 456	080870	386, 475	080976	378
080021	390	080184	366	080284	379	080656	457	080871	360	080978	380
080022	391	080185	366	080285	379	080659	395	080881	373	080979	380
080023	391	080186	366	080286	379	080661	387	080882	373	080980	358
080025	387	080187	366	080296	378	080662	361	080883	373	080981	358
080026	387	080188	366	080299	378	080663	361	080884	373	080982	358
080027	387	080189	366	080300	378	080664	361	080885	373	080983	360
080028	387	080190	366	080301	378	080667	358	080886	373	080984	360
080029	387	080191	367	080302	378	080673	457	080887	373	080985	360
080030	387	080192	367	080303	406	080675	391	080888	373	080987	366
080031	387	080193	367	080304	406	080676	391	080889	373	080988	366
080032	387	080194	367	080305	406	080677	391	080890	373	080989	392
080033	387	080195	367	080306	385	080678	362	080891	373	080991	392
080034	387	080196	367	080307	385	080679	362	080892	373	080992	458
080035	387	080197	367	080308	385	080680	362	080893	373	080997	364
080036	387	080204	374	080309	385	080690	391	080894	373	080998	364
080037	387	080205	374	080310	385	080699	359	080895	373	080999	364
080038	387	080206	374	080311	385	080701	361	080896	373	081002	396
080039	387	080207	374	080385	406	080702	362	080898	383	081003	390
080040	387	080208	374	080386	406	080709	76, 386	080900	393	081005	449
080041	387	080209	374	080387	406	080714	387	080901	391, 458	081008	360
080042	387	080210	374	080388	406	080720	404	080902	359	081010	366
080043	387	080211	374	080389	406	080721	404	080903	359	081012	360
080044	387	080213	374	080390	406	080722	404	080904	359	081013	360
080045	387	080214	374	080391	406	080723	404	080907	359	081014	360
080051	386	080215	374	080392	406	080724	404	080909	391, 458	081015	360
080052	386	080216	374	080393	406	080725	404	080915	393	081016	360
080053	386	080221	531	080395	405	080726	404	080916	388	081019	393
080054	386	080222	531	080396	405	080727	404	080917	395	081021	400
080055	386	080223	531	080397	405	080728	404	080918	396	081022	400
080057	388	080224	531	080398	405	080729	404	080921	395	081027	369
080059	389, 456	080225	377	080435	405	080732	391	080922	395	081028	369
080060	389, 456	080226	377	080436	405	080741	395	080923	468	081042	387, 460
080061	389, 456	080227	377	080469	399	080747	400	080924	468	081043	390
080062	389, 456	080228	377	080478	390	080763	373	080925	397, 525	081044	390
080064	389	080229	377	080498	377	080764	373	080928	366	081045	363
080075	397	080230	377	080499	377	080765	373	080929	359	081046	364, 405
080076	397	080231	377	080500	377	080766	373	080930	358	081047	364, 405
080077	397	080232	377	080501	377	080769	396	080931	358	081048	364, 405
080080	395	080233	377	080502	377	080770	449	080932	358	081049	357
080081	395	080234	377	080503	377	080776	389	080933	358	081050	357
080083	397	080235	377	080504	377	080800	510	080934	360	081051	385

ÍNDICE CÓDIGO POR PÁGINA

Código Code	Página Page	Código Code	Página Page	Código Code	Página Page	Código Code	Página Page	Código Code	Página Page	Código Code	Página Page
180788	262	180870	266	180954	270	181074	270	181193	276	181340	185
180789	262	180871	266	180955	265	181075	270	181263	278	181341	185
180790	262	180872	266	180956	265	181076	263	181264	278	181342	185
180791	262	180873	266	180957	265	181077	263	181265	278	181343	185
180793	262	180874	266	180958	265	181078	263	181266	278	181344	185
180794	196	180875	266	180959	265	181079	263	181267	278	181345	263
180795	196	180876	266	180960	265	181080	263	181268	278	181346	263
180796	197	180878	269	180961	265	181081	263	181269	278	181347	263
180798	261	180879	269	180962	273	181084	271	181270	278	181348	281
180799	279	180880	269	180963	262	181085	271	181271	262	181349	281
180800	279	180881	269	180964	262	181086	273	181272	262	181350	281
180801	279	180882	264	180965	262	181087	273	181273	292	181351	282
180802	279	180883	264	180966	262	181088	274	181278	279	181352	282
180803	279	180884	264	181001	257	181089	274	181279	119	181353	282
180804	279	180885	264	181002	257	181090	295	181280	119	181354	282
180805	279	180886	272	181003	257	181109	263	181281	121	2	
180806	280	180887	272	181004	257	181110	263	181282	121	209206	286
180807	280	180888	272	181005	257	181111	296	181283	120	209207	286
180808	280	180889	267	181006	257	181124	196	181284	124	209208	286
180811	280	180890	267	181007	185	181130	291	181285	122	209209	286
180812	280	180891	267	181008	185	181132	291	181286	122	209226	295
180813	280	180892	267	181009	185	181133	189	181287	122	209227	295
180814	280	180893	267	181010	185	181134	288	181288	122	209232	264
180815	280	180894	267	181023	272	181135	125	181289	122	209241	281
180816	280	180895	292	181024	272	181138	257	181290	122	209242	297
180817	280	180896	292	181025	273	181139	257	181291	121	209243	297
180818	280	180897	279	181026	273	181140	257	181292	121	209246	145
180819	280	180898	279	181027	293	181141	257	181293	121	209281	262
180820	280	180899	279	181029	277	181142	257	181294	120	209282	262
180821	280	180900	279	181030	268	181144	257	181295	120	209295	117
180822	280	180901	279	181031	268	181145	257	181296	120	209296	117
180823	280	180902	279	181032	268	181147	257	181297	120	209297	117
180824	280	180904	279	181033	270	181148	257	181298	120	209298	117
180825	279	180905	279	181034	270	181150	258	181299	120	209316	261
180827	293	180906	279	181035	270	181151	258	181300	120	209326	262
180828	293	180907	279	181036	270	181152	258	181301	120	209327	262
180829	293	180908	266	181037	270	181153	258	181302	120	209329	262
180830	293	180909	291	181038	270	181154	258	181303	120	209344	283
180834	264	180910	273	181039	295	181155	262	181304	120	209345	283
180835	264	180918	265	181040	295	181156	262	181305	120	209346	283
180836	264	180919	273	181041	295	181157	262	181306	121	209347	283
180837	264	180920	280	181042	295	181158	262	181307	121	209348	283
180838	264	180921	280	181043	295	181159	262	181308	121	209349	283
180840	296	180922	280	181044	269	181160	258	181309	121	209352	117
180841	296	180923	280	181045	265	181161	258	181310	120	209353	262
180842	271	180924	279	181046	265	181162	258	181311	278	209354	262
180845	296	180925	273	181047	265	181163	258	181313	297	209356	262
180846	261	180926	273	181048	265	181164	295	181315	297	209358	261
180850	275	180927	273	181049	265	181165	295	181316	297	209359	261
180851	275	180928	270	181051	279	181166	271	181320	297	209393	295
180852	275	180929	270	181052	281	181167	271	181321	297	209417	283
180853	275	180931	293	181053	281	181168	271	181322	265	209418	283
180854	285	180932	293	181054	274	181172	277	181323	265	209419	283
180855	269	180935	292	181055	284	181177	121	181324	265	209422	117
180856	269	180936	292	181056	196	181178	120	181325	265	209451	289
180857	269	180937	284	181057	290	181179	120	181326	265	209452	289
180858	269	180938	196	181058	291	181180	122	181327	263	209453	289
180859	269	180940	290	181059	291	181181	124	181328	263	209454	289
180860	269	180941	290	181061	291	181182	122	181329	263	209455	289
180861	269	180945	290	181063	291	181183	124	181330	263	209463	281
180862	269	180946	189	181066	288	181184	121	181331	263	209466	281
180863	269	180947	265	181067	288	181185	290	181332	269	209479	284
180864	269	180948	265	181068	288	181186	290	181333	269	209480	284
180865	269	180949	265	181069	288	181187	290	181334	269	209481	284
180866	269	180950	265	181070	263	181188	125	181335	269	209482	284
180867	276	180951	265	181071	263	181189	125	181336	269	209483	284
180868	268	180952	265	181072	263	181190	125	181337	278	209504	260
180869	268	180953	265	181073	263	181191	125	181338	278	209509	119

ÍNDICE CÓDIGO POR PÁGINA

Código Code	Página Page	Código Code	Página Page	Código Code	Página Page	Código Code	Página Page	Código Code	Página Page	Código Code	Página Page
220894	56	220967	47	247250	5	247321	27	247476	55	248024	82
220895	64	220968	26	247251	31	247342	82	247477	55	248025	82
220896	64	220969	26	247252	31	247343	82	247479	54	248027	83
220897	64	220970	26	247253	18	247344	32	247483	57	248028	83
220898	64	220971	26	247254	18	247345	33	247485	57	248064	49
220899	4	220972	26	247255	21	247346	33	247486	58	248081	5
220900	4	220973	26	247256	21	247347	32	247487	58	248192	36
220901	5	220974	85	247257	33	247348	32	247488	59	248232	23
220902	5	220976	116	247258	33	247352	82	247489	59	248235	24
220903	5	220977	116	247259	34	247358	42	247490	59	248237	23, 140
220904	22	220978	116	247260	30	247359	42	247491	60	248242	96
220905	22	220979	116	247261	30	247360	42	247492	60	248246	283
220906	22	220980	116	247262	30	247361	43	247493	60	248283	25
220907	18	220981	116	247263	33	247362	43	247494	61	248289	69
220908	18	220982	110	247264	31	247363	43	247495	61	248290	70
220910	19	220983	110	247265	40	247364	43	247497	62	248291	70
220911	19	247197	95	247266	40	247365	43	247542	115	248334	69
220912	20	247198	96	247267	40	247366	43	247543	115	248347	74
220913	21	247200	100	247268	34	247367	15	247544	115	248348	74
220914	30	247201	87	247269	35	247368	15	247545	115	248349	74
220915	31	247202	11	247270	35	247369	13	247565	70	248360	15, 242
220916	31	247203	89	247271	35	247370	13	247566	73	248361	15, 242
220917	31	247204	92	247272	43	247372	11	247567	73	248365	32
220918	31	247205	99	247273	43	247373	12	247568	73	248371	37
220919	45	247206	75	247274	38	247374	12	247594	27	248508	83
220920	45	247207	75	247275	38	247375	11	247595	27	248509	83
220921	45	247208	75	247276	49	247376	12	247618	5	248510	83
220922	38	247209	75	247277	49	247377	11	247619	5	248511	83
220923	38	247210	75	247278	48	247378	12	247620	5	248512	83
220924	38	247211	84	247279	40	247379	10	247621	5	248513	83
220925	44	247212	84	247280	40	247380	10	247624	12	248514	83
220926	44	247213	85	247281	64	247381	10	247662	48	248515	83
220927	44	247214	85	247282	64	247386	10	247663	48	248516	83
220928	44	247215	86	247284	41	247387	10	247664	48	248517	83
220929	44	247216	88	247285	41	247388	10	247665	5	248518	83
220930	44	247217	88	247286	42	247389	10	247667	4	248520	83
220931	49	247218	92	247287	42	247390	10	247668	4	248521	83
220932	48	247219	92	247288	42	247391	10	247675	56	248522	83
220933	49	247220	92	247289	63	247392	10	247682	111	248523	83
220934	49	247221	92	247290	63	247393	10	247683	111	248524	82
220936	48	247222	92	247291	9	247394	10	247715	90	248525	82
220937	48	247223	92	247292	9	247395	10	247716	90	248527	82
220938	48	247224	100	247293	9	247396	11	247717	41, 78, 81	248529	82
220939	34	247225	100	247294	8	247397	11	247718	41, 78, 81	248530	82
220940	34	247226	98	247295	6	247398	11	247719	75	248535	90
220941	34	247227	97	247296	6	247399	13	247720	75	248536	90
220942	34	247228	95	247297	6	247407	36, 104	247721	75	248537	90
220943	15	247229	95	247298	6	247408	36	247722	75	248549	92
220945	13	247230	95	247299	6	247409	36, 104	247787	105	248550	92
220946	13	247231	97	247300	6	247415	32	247815	65	248551	85
220947	16	247232	4	247301	6	247417	32	247816	65	248576	87
220948	16	247233	4	247302	6	247418	32	247850	71	248599	78, 79
220949	16	247234	14	247303	6	247419	32	247851	71	248603	96
220950	16	247235	14	247304	6	247423	44	247852	71	248609	87
220951	36	247236	14	247305	7	247425	44	247853	71	248635	37
220952	36	247237	14	247306	7	247427	44	247854	71	248656	78, 79
220953	36	247238	11	247307	7	247428	44	247855	71	248681	88
220954	37	247239	13	247308	7	247439	39	247856	71	248687	88
220957	38	247240	19	247309	7	247440	39	247857	71	248688	88
220958	37, 105	247241	19	247310	7	247441	39	247858	71	248714	83
220959	37, 105	247242	21	247311	7	247445	26	247859	71	248715	83
220960	46	247243	21	247312	7	247446	26	247866	52	248716	83
220961	46	247244	20	247314	78	247447	26	247894	70	248717	83
220962	46	247245	20	247316	27	247456	29	247899	57	248718	83
220963	46	247246	22	247317	27	247460	30	247977	24	248719	83
220964	46	247247	20	247318	28	247466	63	248020	63	248761	74
220965	46	247248	22	247319	27	247473	52	248022	82	248774	78
220966	47	247249	5	247320	27	247475	55	248023	82	248860	74

ÍNDICE CÓDIGO POR PÁGINA

Código Code	Página Page	Código Code	Página Page	Código Code	Página Page	Código Code	Página Page	Código Code	Página Page	Código Code	Página Page
248917	88	249958	82	260261	155	260348	153	260422	147	289204	162
248941	78	249959	82	260272	160	260349	153	260423	147	289205	162
248946	78	249960	82	260273	163	260350	153	260426	146	289206	162
248947	78	249962	82	260275	163	260351	153	260427	146	289207	162
248957	97	249963	82	260277	163	260352	153	260428	146	289208	162
248983	25	249964	82	260279	163	260353	153	260471	146	289209	162
248997	25	249965	82	260281	163	260354	153	260474	146	289210	157
249002	47	249966	83	260283	163	260355	154	260475	146	289211	157
249003	47	249968	83	260285	157	260356	154	260476	286	289212	157
249004	47	249969	83	260286	157	260357	154	260478	147, 289	289213	157
249005	47	249970	83	260288	136	260358	154	260479	147, 289	289214	157
249008	15	249971	83	260289	136	260359	154	260481	147, 289	289215	157
249122	105	249972	83	260290	136	260360	154	260482	291	289216	148
249123	105	249973	83	260291	137	260361	154	260483	297	289217	148
249124	105	249974	83	260292	137	260362	154	260486	103	289218	148
249125	37	249975	82	260293	137	260363	154	260487	103	289219	148
249128	37	249976	82	260294	137	260364	154	260488	103	289220	148
249138	78	249977	82	260297	151	260365	154	260489	103	289221	148
249139	78	249978	82	260298	151	260366	154	260490	103	289222	149
249140	6	249995	80	260299	151	260367	163	260491	103	289223	149
249141	6	260121	198	260300	151	260368	163	260492	103	289224	149
249142	75	260122	198	260301	152	260369	163	260493	104	289225	149
249281	69	260125	160	260302	152	260370	163	260494	286	289226	149
249286	74	260127	198	260303	152	260371	163	260495	286	289227	149
249379	124	260138	189	260304	152	260372	163	260496	286	289247	622
249461	377	260139	159	260305	152	260373	163	260497	289	289248	622
249467	377	260140	160	260306	152	260374	163	260498	289	289249	622
249473	377	260141	160	260307	152	260375	163	260499	289	289250	622
249474	377	260142	162	260308	152	260376	163	260500	289	289251	622
249531	100	260143	162	260309	152	260377	163	260501	289	289252	622
249627	88	260161	136	260310	152	260378	163	260502	286	289253	622
249629	88	260165	139	260311	152	260379	163	260503	291	289254	622
249675	92	260170	135	260312	152	260380	157	260504	291	289255	623
249676	92	260171	136	260313	152	260381	157	260505	291	289256	623
249677	92	260172	136	260314	152	260382	157	289170	159	289257	623
249678	92	260181	135	260315	152	260383	157	289171	159	289258	623
249683	92	260182	135	260316	152	260384	157	289172	159	289259	623
249684	92	260183	138	260317	152	260385	157	289173	159	289260	624
249685	92	260187	139	260318	152	260386	157	289174	159	289261	623
249686	92	260188	136	260319	152	260387	157	289175	159	289262	624
249889	83	260189	136	260320	152	260388	157	289176	164	289263	624
249890	83	260190	151	260321	154	260389	157	289177	164	289264	625
249891	83	260191	151	260322	154	260390	157	289178	164	289265	625
249892	83	260192	151	260323	153	260391	157	289179	164	289266	622
249893	83	260193	151	260324	153	260392	157	289180	164	289267	622
249894	83	260194	151	260325	153	260393	157	289181	164	289268	622
249895	83	260195	151	260326	153	260394	157	289182	149	289269	622
249897	83	260196	151	260327	153	260395	157	289183	149	289270	624
249930	82	260197	151	260328	153	260396	157	289184	149	289271	624
249931	82	260223	163	260329	153	260397	157	289185	149	289272	624
249932	82	260224	163	260330	153	260398	157	289186	149	289273	624
249933	82	260225	163	260331	153	260399	157	289187	149	289274	621
249935	82	260226	163	260332	153	260400	158	289188	149	289275	621
249936	82	260227	163	260333	153	260401	158	289189	149	289276	621
249937	82	260228	163	260334	153	260402	158	289190	158	289277	621
249938	82	260229	157	260335	153	260403	158	289191	158	289278	165, 625
249939	82	260230	157	260336	153	260404	158	289192	158	289279	165, 625
249940	82	260234	155	260337	153	260405	158	289193	158	289280	165, 625
249942	82	260235	155	260338	153	260406	156	289194	159	289281	165, 625
249943	82	260241	163	260339	153	260407	155	289195	159	289282	624
249944	82	260243	163	260340	153	260408	155	289196	159	289283	154, 623
249945	82	260245	163	260341	153	260409	155	289197	159	289284	623
249948	82	260247	163	260342	153	260410	155	289198	164	289285	621
249952	82	260249	163	260343	153	260411	155	289199	164	289286	621
249953	82	260251	163	260344	153	260412	155	289200	164	289287	621
249955	82	260253	157	260345	153	260413	155	289201	162	289288	621
249956	82	260255	157	260346	153	260414	155	289202	162	289289	621
249957	82	260259	155	260347	153	260415	155	289203	162	289290	621

NOTAS

Lined writing area for notes, consisting of horizontal dotted lines on a white background.



1 - INFORMÁTICA

11 - 12	ADAPTADORES Y CONVERTIDORES
4 - 5, 14	ALMACENAMIENTO DE DATOS
6, 9 - 11, 13	CABLES Y CARGADORES
17 - 29	ERGONOMÍA
41 - 42	IMPRESORAS DE ETIQUETAS Y TICKETS
50 - 65	IMPRESORAS Y ESCÁNERES
44 - 49	ORDENADORES, MONITORES Y ACCESORIOS
42 - 43	PANELES INTERACTIVOS Y TELEVISORES
36	PROYECTORES Y SOPORTES
30 - 33	SONIDO
48	SOFTWARE
37 - 39	TELÉFONOS, SMARTPHONES Y TABLETS
40	TERMINAL PUNTO DE VENTA Y ACCESORIOS
34 - 35	WEBCAMS Y CÁMARAS DE VIDEOVIGILANCIA

1 ÍNDICE OFIMÁTICA

ACCESORIOS DE LIMPIEZA.....	47	IPADS	39
ADAPTADORES Y CONVERTIDORES	11 - 12	LECTOR CÓDIGO DE BARRAS Y TPV.....	40
ALARGADOR DE CABLES	15	MALETINES Y TROLLEYS	45 - 47
ALFOMBRA ANTIFATIGA	23	MEMORIAS USB	4
ALFOMBRILLAS PARA RATÓN	22	MONITORES	48
ALIMENTADORES	13	ORDENADORES DE SOBREMESA	48-49
ALTAVOCES	30, 33	ORDENADORES PORTÁTILES	44
ARMARIOS DE CARGA	15	ORGANIZADORES DE CABLES	11
ATRILES DE SOBREMESA	24	PANELES INTERACTIVOS	42 - 43
AURICULARES	31 - 33	PROYECTORES Y SOPORTES	36
BRAZOS PARA MONITOR	26 - 27	RATONES	20 - 22
CABLES	6, 10 - 11	RESPALDO LUMBAR	23
CANDADOS PARA PORTÁTIL	15	REPLICADORES DE PUERTOS.....	13
CÁMARAS DE VIDEOVIGILANCIA	35	REPOSAMUÑECAS	22
DISCOS DUROS EXTERNOS	5	REPOSAPIÉS	23 - 24
DISPOSITIVOS DE CONTROL	37	S.A.I.	16
ESCÁNERES Y PLOTTERS	63 - 64	SOFTWARE	48
ESTACIÓN DE TRABAJO	28 - 29	SOPORTES PARA MONITOR	25 - 27
ESTUCHES PORTA CD	4	SOPORTES PARA PORTÁTIL	24 - 25
FILTROS DE PRIVACIDAD	26	TABLETS	38
FUNDAS PARA PORTÁTIL/TABLET	45	TARJETAS DE MEMORIA	5
IMPRESORAS MULTIFUNCIÓN	50 - 62	TECLADOS	18 - 19
IMPRESORAS 3D Y ACCESORIOS	65	TELÉFONOS Y SMARTPHONES	37 - 38
IMPRESORAS DE ETIQUETAS Y TICKETS ..	41 - 42	TELEVISORES	43
IMPRESORAS DE TARJETAS	64	WEBCAMS	34 - 35

ÍNDICE DE SÍMBOLOS



Impresora InkJet



Impresora Láser



Conexión USB



Conexión Wi-Fi



Conexión Bluetooth



Fax incorporado



Impresión desde Smartphone



Impresión desde Tablet



Formato A4



1kg



20ml Contenido líquido



6kg
Peso que soporta



3000 lm
Lúmenes



21"
Pulgadas

INDISPENSABLES EN LA OFICINA

IMPRESORAS Y EQUIPOS MULTIFUNCIONALES



ALMACENAMIENTO DE DATOS



TELÉFONOS



PIZARRAS INTERACTIVAS



ORDENADORES PORTÁTILES



MALETINES



ACCESORIOS DE OFIMÁTICA



IMPRESORAS 3D



TIPOLOGÍA DE USB Y CABLES



USB TIPO A

Se encuentran en casi cualquier dispositivo moderno similar a un ordenador y capaz de actuar como host o anfitrión USB.



USB TIPO B

Se emplea para conectar a periféricos como impresoras o escáneres. Aunque en algunos periféricos este conector se emplea solo para proporcionar alimentación.



USB TIPO C

Se usa principalmente para cargar los diferentes dispositivos, así como para transferir archivos multimedia. Tiene como ventaja que es completamente reversible.



ETHERNET

Es el tipo más común de cable de red utilizado en una red con cable en casa o en cualquier establecimiento comercial. Este cable conecta dispositivos con cable local a la red en conjunto para compartir archivos y acceso a Internet.

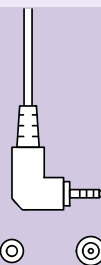

JACK

Se usa principalmente para llevar señal de audio del reproductor a unos auriculares o equipo de música.

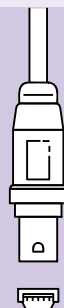

TIPO A

MINI USB

Este conector es el primer intento de emplear el USB para conectar periféricos de pequeño tamaño. Fue muy usado tanto en teléfonos móviles como cámaras de fotos, especialmente en su variante mini B, que fue la más popular. Su sustituto actual es el Micro USB.



TIPO B

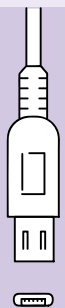

TIPO A

MICRO USB

Este modelo de conector USB ha sido el más empleado para la conexión de dispositivos de pequeño tamaño, principalmente aparatos de telefonía móvil.

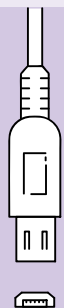

TIPO B



HDMI

El cable HDMI o por sus siglas High Definition Multimedia Interface, sirve para transferir contenido multimedia entre dos dispositivos a través de un cable enviando señales de audio y vídeo sin importar el tipo contenido, incluyendo el de alta calidad (HD). Disponibles con tres tipos de conectores: standard (tipo A), mini (tipo C) y micro (tipo D).



DVI

DVI son las siglas en inglés de Digital Visual Interface. Esta interfaz se encarga de enviar señales de vídeo del ordenador a un periférico de visualización, como un monitor o TV, para poder observar de manera rápida y eficiente la señal de vídeo.



DP

DisplayPort es una interfaz para conexión de vídeo y opcionalmente audio. En su última versión soporta resoluciones mayores a 8K. Sirve para conectar un PC a un monitor (sobremesa, portátil o incluso un All In One para disponer de otra pantalla). Con el conector DisplayPort y un cable adecuado se puede conectar nuestra tarjeta gráfica al monitor y sacar el máximo provecho posible.

El cable Lightning: ¿Qué posibilidades ofrece?

El cable Lightning es el cable que nos acompaña en los iPhone, iPad, AirPods... Diseñado por Apple está fabricado para que tu vida sea más fácil con él. Es reversible, admite carga rápida...

Características

- Funciona con una alta velocidad de transferencia de datos, ideal para pasar archivos del ordenador a tu iPhone o iPad.
- Es reversible, por lo tanto puedes conectarlo desde la posición que quieras. No hay un lado derecho y otro del revés.
- Admite carga rápida, así, podrás cargar el 50% tu iPhone en tan solo 30 minutos. ¡Increíble!
- Permite conectar accesorios como lectores de tarjeta SD, HDMI, Discos duros USB...

Conectar accesorios con adaptadores cable Lightning

¿Sabías que puedes conectar un disco duro a tu iPad? ¿O la tarjeta SD de tu cámara réflex al iPhone? Gracias a los adaptadores Lightning podrás conectar todo lo que se te ocurra. ¡Hasta reflejar todo lo que tienes en tu iPhone o iPad en la tele del salón!



No permite apertura de envase
Venta por caja



Permite apertura de envase
Venta por unidad



Unidades que
contiene la caja

1 ESTUCHES PORTA CD, MEMORIAS USB

INFORMÁTICA

ESTUCHES PORTA CD



1 Plus Office • Estuche porta CD

Cierre con cremallera. Colores metalizados: negro, azul y gris. Medidas: 16 x 16 x 5 cm.

CÓDIGO	Capacidad
130305	24 Discos



2 Swing • Porta CD y DVD

Con cremallera. Fundas muy suaves para no dañar el CD. Colores metalizados. Medidas: 29,5 x 18 cm.

CÓDIGO	Capacidad
130430	72 Discos
130431	96 Discos

MEMORIAS USB



3 PNY • Memoria USB 2.0

Interface USB 2.0. Velocidad de lectura: 25 MB/s. Velocidad de escritura: 8 MB/s. Compatible con Windows, Linux y Mac. Dimensiones: 53,8 x 19 x 9 mm. Peso: 9 gramos.

CÓDIGO	Color	Capacidad
220899	Negro	32 GB
220900	Negro	64 GB

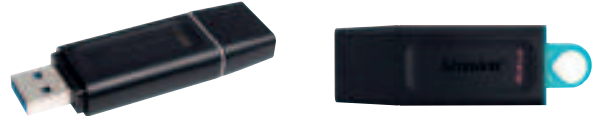

4 Kingston • Memoria USB 3.2 DataTraveler DTX

DataTraveler® Exodia de Kingston alcanza un rendimiento de grado USB 3.2 Gen 1, que facilita el acceso a portátiles, equipos de sobremesa, monitores y otros dispositivos digitales. DT Exodia permite rápidas transferencias y facilita el almacenamiento.

CÓDIGO	Color	Capacidad
220802	Negro	32 GB
220803	Negro	64 GB

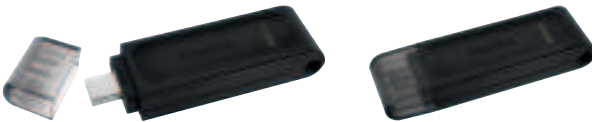

5 Kingston • DataTraveler 70 Unidad Flash USB-C 3.2 Gen 1

Para dispositivos USB-C, como notebooks, tabletas y teléfonos inteligentes. Velocidades USB 3.2 Gen 1, hasta diez veces superiores a USB 2.0. Compatible con Windows® 10, 8.1, 8, Mac OS (v.10.10.x +), Linux (v. 2.6.x +), Chrome OS™. Dimensiones 59,00 x 18,50 x 9,00 mm. Peso: 7 gramos.

CÓDIGO	Color	Capacidad
247232	Negro	32 GB
247233	Negro	64 GB

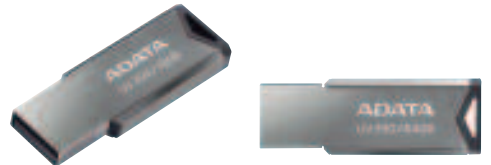

6 Adata • Memoria UV350

Diseño limpio y sin tapa y un orificio para colgar en el extremo. Con USB 3.2 Gen 1, la unidad UV350 proporciona velocidades de transmisión de hasta 5 Gb por segundo. Compatible con dispositivos USB 2.0. Windows XP, Vista, 7, 8, 8.1, 10, 11, Mac OS X 10.6 o posterior, Linux kernel 2.6 o posterior. Dimensiones: 42.4 x 14.95 x 5.35 mm. Peso: 5.9g.

CÓDIGO	Color	Capacidad
220734	Plata	32 GB
220735	Plata	64 GB



7 Adata • Memoria USB OTG USB UC370

Integra conectores USB-A 3.1 y USB-C en una carcasa ultra pequeña, ofreciendo mayor eficiencia y comodidad para la transferencia de datos entre numerosos dispositivos como smartphones, tabletas, nuevos MacBook y PCs compatibles con USB-C. Es resistente al agua, al polvo y a golpes. Medidas 30 x 13,2 x 8,6 mm. Peso 3,7 g.

CÓDIGO	Capacidad
247667	16GB
247668	32 GB

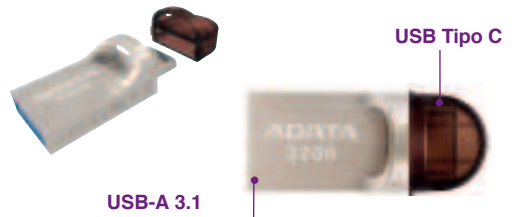

USB-A 3.1

USB Tipo C



No permite apertura de envase
Venta por caja



Permite apertura de envase
Venta por unidad



Unidades que
contiene la caja

TARJETAS DE MEMORIA

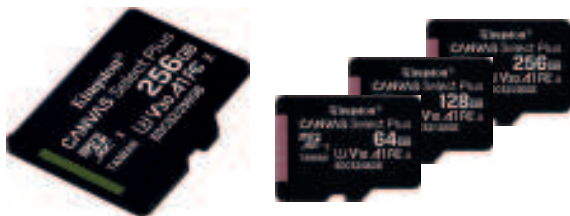

1 Kingston • Tarjetas de memoria MicroSD SDCS2 Canvas Select Plus

Compatibles con dispositivos Android. Diseñadas para un rendimiento de nivel A1. Velocidad de lectura: 100 MB/s. Velocidad de escritura: 85 MB/s. Clase 10. Adaptador Secure Digital incluido.

CÓDIGO	Capacidad
220901	64 GB
220902	128 GB
220903	256 GB



2 Adata • Tarjeta de memoria Micro SDHC Clase 10 - 32 GB

Clase 10 con adaptador. Presentación en blíster.

CÓDIGO	Capacidad
248081	32 GB

DISCOS DUROS EXTERNOS



3 Adata • SSD Externo SD600Q

Velocidad de lectura y escritura de hasta 440 MB por segundo, podrá transferir una película Full HD de 5 GB en solo 26 segundos. Flash NAND 3D, o memoria apilada, ofrece mayor confiabilidad, durabilidad y más capacidad de almacenamiento. Peso de 60g. Está encapsulada en una carcasa de silicona que absorbe los impactos.

CÓDIGO	Capacidad
220736	240 GB



4 Adata • DashDrive Durable HV300 USB 3.0

Acceso rápido y seguro a los datos. Diseño ultrafino. Con sensor de golpes para mantener tus datos intactos en caso de caída. Software cifrado AES de 256 bits. Compatible con Windows y Mac.

CÓDIGO	Capacidad	Color
247665	1TB	Negro
247618	1TB	Blanco
247619	2TB	Negro
247620	2TB	Blanco
247621	4TB	Negro

DISCOS DUROS INTERNOS



Arranques, cargas y transferencias de archivos todos con mayor rapidez

5 Kingston • Disco duro interno SSD SATA A400

La unidad SSD es 10 veces más rápida que los discos duros tradicionales y provee un mejor rendimiento, velocidad de respuesta ultrarrápida en el procesamiento multitareas y una aceleración general del sistema. SATA Rev. 3.0. Velocidad de lectura 500MB/s. Velocidad de escritura de 350MB/s o 450MB/s. Vida útil: 1 millón de horas MTBF. Consumo de energía 0,195 W en reposo / 0,279 W promedio / 0,642 W (máx) lectura / 1,535 W (máx) escritura. Dimensiones 100 x 69,9 x 7,0 mm. Peso 41 g.

CÓDIGO	Capacidad
247249	240 GB
247250	480 GB



1 CABLES, CARGADORES Y ACCESORIOS PARA COCHE

INFORMÁTICA

CABLES DE CARGA Y TRANSFERENCIA DE DATOS

GROOVY



1 Groovy Cable Micro USB

Cable de carga y transferencia de datos. Carga y sincroniza dispositivos Android con conector micro USB, también apto para cámaras, vapeadores, libros digitales, etc.

CÓDIGO	Longitud
247295	1 m
247297	2 m

GROOVY



2 Groovy Cable Lightning

Cable de carga y transferencia de datos. Carga y sincroniza dispositivos Apple con conector Lightning (a partir del 5).

CÓDIGO	Longitud
249140	1 m
247296	2 m

GROOVY



3 Groovy Cable USB-C

Cable de carga y transferencia de datos. Carga y sincroniza dispositivos Android de última generación (Samsung, Huawei, LG, etc.). USB 2.0.

CÓDIGO	Longitud
249141	1 m
247298	2 m

CARGADORES

GROOVY

4 Groovy Cargador 2 USB

Cargador de dos puertos USB 2,4 A/5V para cargar hasta dos dispositivos a la vez. Dispone de seccionador: protege contra sobrecalentamiento, sobretensión y sobrecorriente.

CÓDIGO	Tipo
247300	2 USB



GROOVY

5 Groovy Cargador 4 USB

Cargador de cuatro puertos USB 4,8A para cargar hasta 4 dispositivos a la vez. Dispone de seccionador: protege contra sobrecalentamiento, sobretensión y sobrecorriente. Entrada: 100~240 Vca - 50/60 Hz.

CÓDIGO	Tipo
247301	4 USB



GROOVY

6 Groovy Cargador USB + USB-C

Cargador de USB y USB-C 3,1 A/5V para cargar hasta dos dispositivos a la vez. Dispone de seccionador: protege contra sobrecalentamiento, sobretensión y sobrecorriente. Entrada: 100-240Vac 50/60Hz. Salida: 20W (máx.). USB-C PORT 20W, V3A/9V2.22A/12V1.67A

CÓDIGO	Tipo
247299	1 USB + 1 USB-C



GROOVY

7 Groovy Cargador Wireless

Cargador inalámbrico compatible con todos los smartphones con dispositivo de carga inalámbrica. Entrada 5V/1A-2A. Salida: 5V/1A-1,5A (máx.). Se conecta a la red eléctrica mediante cable micro USB no incluido.

CÓDIGO	Tipo
247303	Inalámbrico



ACCESORIOS PARA COCHE

GROOVY



8 Groovy Cargador coche 2 USB

Cargador de dos puertos USB 2,4 AMP/5V para cargar hasta dos dispositivos a la vez. Dispone de seccionador: protege contra sobrecalentamiento, sobretensión y sobrecorriente.

CÓDIGO	Tipo
247302	coche 2 USB



GROOVY



9 Groovy Soporte coche 360°

Soporte apto para todos los teléfonos móviles. Fácil de instalar. Rotación hasta 360° en horizontal y vertical.

CÓDIGO	Color	Dimensiones
247304	Negro	70 x 20 x 25 mm



ACCESORIOS PARA COCHE

GROOVY



1 Groovy Soporte para coche gravity

Soporte apto para todos los smartphones. Fácil de instalar, se aplica sobre la rejilla de ventilación del coche. Dimensiones: 50x40x70 mm.

CÓDIGO	Color	Dimensiones
247311	Negro	50 x 40 x 70 mm

GROOVY



2 Groovy Soporte para coche magnético

Soporte apto para todos los smartphones. Fácil de instalar. Elegante diseño de clip. Imán potente.

CÓDIGO	Color	Dimensiones
247312	Negro	120 x 50 x 80 mm

POWER BANK

GROOVY



3 Groovy Power Bank Lightning

Modelo para dispositivos Apple recargable con cable Lightning incluido. Diseño ultrafino. Se puede usar durante llamadas. 5V/4000 mAh.

CÓDIGO	Color	Dimensiones
247305	Blanco	140 x 10 x 70 mm

GROOVY



4 Groovy Power Bank Micro USB + USB-C

Modelo para dispositivos Android con cable micro USB y adaptador de USB-C incluidos. También compatible con iPad Pro. Diseño ultrafino. Se puede usar durante llamadas. 5V/4000 mAh.

CÓDIGO	Color	Dimensiones
247306	Negro	140 x 10 x 70 mm

AURICULARES

GROOVY

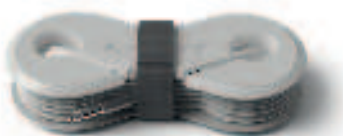

5 Groovy Auriculares jack 3,5 mm con enrollador

Auriculares siempre ordenados y listos para usar gracias al enrollador de cables incluido. Compatible con dispositivos con entrada Jack de 3,5 mm. Micrófono incorporado. Volumen ajustable.

CÓDIGO	Color	Salida
247307	Blanco	jack 3,5 mm

GROOVY

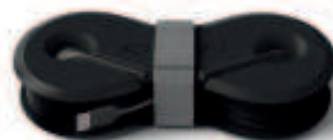

6 Groovy Auriculares USB-C con enrollador

Auriculares siempre ordenados y listos para usar gracias al enrollador de cables incluido. Compatible con dispositivos con entrada USB tipo C. Micrófono incorporado. Volumen ajustable.

CÓDIGO	Color	Salida
247308	Negro	USB tipo C

GROOVY



7 Groovy Auriculares Wireless TWS - All Day

Auriculares con Bluetooth V5.3. Autonomía: hasta 4 horas. Tiempo de recarga de auriculares: 1 hora. Tiempo de recarga de la caja: 2 horas. Función SIRI / OK GOOGLE con un solo toque. Diseño ergonómico. Micrófono optimizado para reducir el ruido ambiental. Carga tipo C. (cable no incluido).

CÓDIGO	Color	Conexión
247309	Negro	Bluetooth 5.3

GROOVY



8 Groovy Auriculares Wireless Sport

Auriculares con Bluetooth 4.2 + EDR. Distancia inalámbrica de 10 m. Potencia de ingreso: 5Vdc - 1A. Tiempo de stand-by: 36 H. Tiempo de encendido: 5-7 H. Tiempo de recarga: 1-2 H. Resistente al sudor. Sonido de alta calidad. Micrófono incorporado.

CÓDIGO	Color	Conexión
247310	Negro	Bluetooth 4.2 + EDR

No permite apertura de envase
Venta por caja

Permite apertura de envase
Venta por unidad

Unidades que contiene la caja

1 EXPOSITORES DE CABLES Y ACCESORIOS

INFORMÁTICA

EXPOSITOR DE SUELO DE CABLES Y ACCESORIOS

GROOVY

1 Groovy · Expositor cables y accesorios 200 ud.

Expositor de suelo de madera sostenible. Cuenta con 3 bandejas. Ancho 350 mm, alto 1730 mm y profundidad 400 mm.

Bandeja alta: auriculares, powerbank y auriculares wireless sport.

Bandeja media: cargadores, productos para el coche y cargador inalámbrico.

Bandeja inferior: cables de 1 y 2 metros.

Contenido:

- 15 cables micro USB 1 m
- 15 cables Lightning 1 m
- 15 cables USB Tipo-C 1 m
- 15 cables micro USB 2 m
- 15 cables Lightning 2 m
- 15 cables USB Tipo-C 2 m
- 10 cargadores con 2 puertos USB
- 10 cargadores con puerto USB+USB-C
- 6 cargadores con 4 puertos USB
- 10 cargadores wireless inalámbricos
- 15 cargadores para el coche de 2 puertos USB
- 10 soportes para el coche
- 15 auriculares jack 3.5 con enrollador
- 15 auriculares Tipo-C con enrollador
- 6 powerbank lightning
- 6 powerbank Micro USB + Type-C
- 4 auriculares wireless TWS
- 3 auriculares wireless sport

CÓDIGO	Capacidad	Medidas (An x Al x Pr)
247294	200 unidades	350 x 1730 x 400 mm

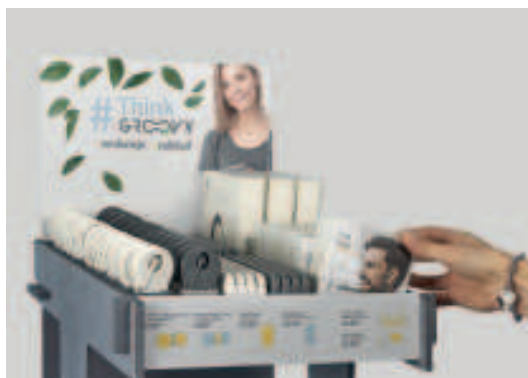
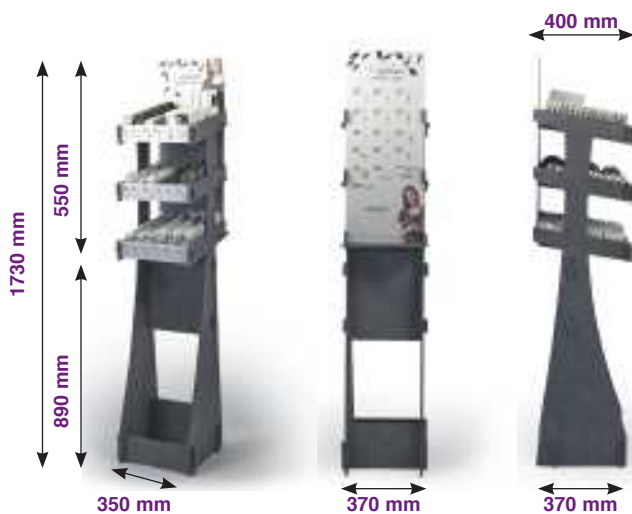

EL TAMAÑO
PERFECTO PARA
EL PUNTO DE VENTA



EXPOSITORES DE SOBREMESA DE CABLES Y ACCESORIOS

GROOVY

1 Groovy · Expositor sobremesa de cables y accesorios 148 ud.

Expositor de sobremesa. Cuenta con 3 bandejas. Ancho 300 mm, alto 350 mm y profundidad 400 mm.

Bandeja alta: auriculares, powerbank y cargador inalámbrico.

Bandeja media: cargadores y soportes para el coche.

Bandeja inferior: cables de 1 y 2 metros.

Contenido:

- 10 cables micro USB 1 m
- 20 cables Lightning 1 m
- 20 cables USB Tipo-C 1 m
- 7 cables micro USB 2 m
- 12 cables Lightning 2 m
- 12 cables USB Tipo-C 2 m
- 9 cargadores con 2 puertos USB
- 9 cargadores con puerto USB+USB-C
- 3 cargadores con 4 puertos USB
- 4 cargadores wireless inalámbricos
- 9 cargadores para el coche de 2 puertos USB
- 5 soportes para el coche
- 10 auriculares jack 3.5 con enrollador
- 10 auriculares Tipo-C con enrollador
- 2 powerbank lightning
- 2 powerbank Micro USB + Type-C
- 4 auriculares wireless TWS

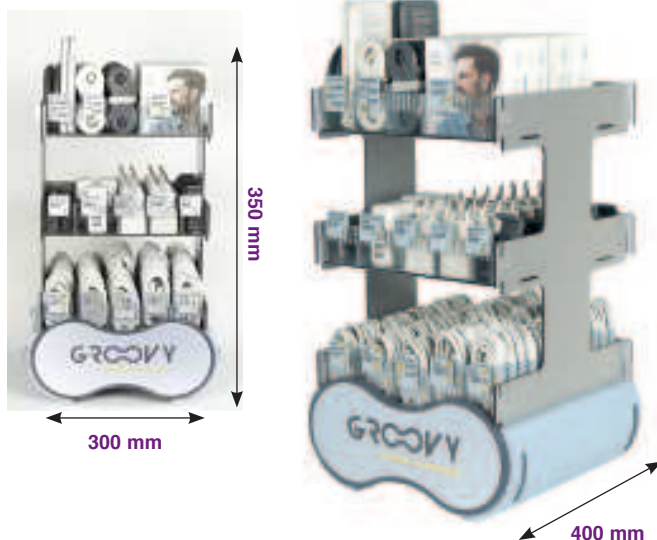

CÓDIGO	Capacidad	Medidas (An x Al x Pr)
247293	148 unidades	300 x 350 x 400 mm

GROOVY

2 Groovy · Expositor sobremesa de cables y accesorios 62 ud.

Expositor de sobremesa. Cuenta con 8 departamentos para cables, cargadores, soporte de coche, powerbanks y auriculares. Ancho 290 mm, alto 320 mm y profundidad 280 mm.

Contenido:

- 10 cables micro USB 1 m
- 10 cables Lightning 1 m
- 10 cables USB Tipo-C 1 m
- 6 cargadores con 2 puertos USB
- 4 cargadores con puerto USB+USB-C
- 1 cargadores wireless inalámbricos
- 6 cargadores para el coche de 2 puertos USB
- 4 soportes para el coche
- 8 auriculares jack 3.5 con enrollador
- 1 powerbank lightning
- 1 powerbank Micro USB + Type-C
- 1 auriculares wireless TWS

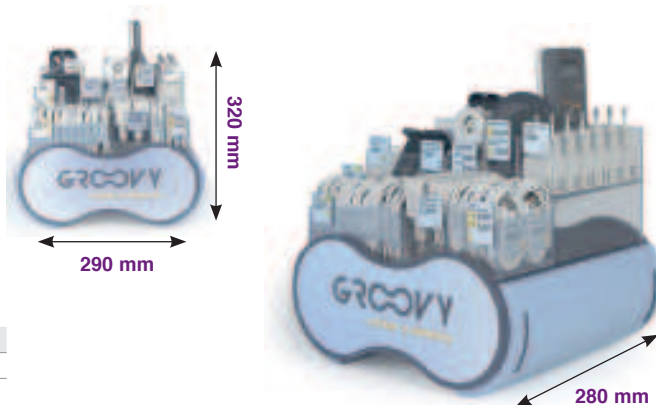

CÓDIGO	Capacidad	Medidas (An x Al x Pr)
247292	62 unidades	290 x 320 x 280 mm

GROOVY

3 Groovy · Expositor sobremesa de cables y accesorios 29 ud.

Expositor de sobremesa. Cuenta con 29 compartimentos para cables, cargadores y auriculares.

Contenido:

- 3 cables micro USB 1 m
- 6 cables Lightning 1 m
- 6 cables USB Tipo-C 1 m
- 2 cables micro USB 2 m
- 3 cables Lightning 2 m
- 3 cables USB Tipo-C 2 m
- 3 cargadores con 2 puertos USB
- 3 auriculares jack 3.5 con enrollador

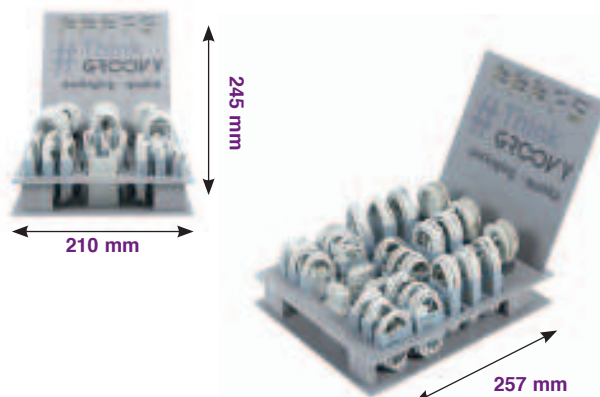

CÓDIGO	Capacidad	Medidas (An x Al x Pr)
247291	29 unidades	210 x 245 x 257 mm



No permite apertura de envase
Venta por caja



Permite apertura de envase
Venta por unidad



Unidades que
contiene la caja

1 CABLES

INFORMÁTICA

CABLES DE RED



1 MediaRange · Cable de red RJ-45

Ideal para conectar un ordenador, televisión u otro dispositivo compatible con la red a Internet. Ideal para cableado gigabit. Categoría 6. Velocidad de transmisión CAT 6: hasta 1000 Mbit / s.



CÓDIGO	Longitud
247379	1,5 m
247380	5 m
247381	15 m

CABLES VIDEO Y AUDIO



2 MediaRange Cable HDMI a HDMI

Velocidad de transferencia de datos: 10,2 Gbit / s.

CÓDIGO	Longitud
247386	1,5 m
247387	5 m



3 MediaRange Cable HDMI a Micro HDMI

Velocidad de transferencia de datos: 10,2 Gbit / s.

CÓDIGO	Longitud
247388	1 m



4 MediaRange Cable HDMI a Mini HDMI

Velocidad de transferencia de datos: 10,2 Gbit / s.

CÓDIGO	Longitud
247389	1,5 m



5 MediaRange Cable DisplayPort

Tasa de transferencia de datos: 10 Gbit / s.

CÓDIGO	Longitud
247392	2 m



6 MediaRange Cable DisplayPort a HDMI

Tasa de transferencia de datos: 18 Gbit / s.

CÓDIGO	Longitud
247393	20 cm



7 MediaRange Cable Mini DisplayPort a HDMI

Tasa de transferencia de datos: 10 Gbit / s.

CÓDIGO	Longitud
247394	15 cm



8 MediaRange Cable SVGA a SVGA

CÓDIGO	Longitud
247390	1,8 m
247391	5 m



9 MediaRange Conector Jack 3,5 mm

Longitud del cable: 1,5 m.

CÓDIGO	Longitud
247395	1,5 m



CABLES PARA PC



1 MediaRange
Cable USB 2.0 a Mini USB

CÓDIGO	Longitud
247398	1,5 m



Para impresoras y escáneres

2 MediaRange
Cable USB 2.0 A to B

CÓDIGO	Longitud
247396	1,8 m



3 MediaRange
Cable USB 2.0 A to A

CÓDIGO	Longitud
247397	3 m

ORGANIZADORES DE CABLES



4 Tesa · Tiras de autosujeción de cables On&Off

Tiras de autosujeción para cables con cierre de velcro. 5 colores diferentes para una rápida identificación. Colores: blanco, negro, azul, rojo y amarillo.



CÓDIGO	Colores	Medidas cm
166173	5 surtidos	20 x 1,2



5 Fellowes
Organizador de cables CableZip

2 metros de longitud y 20 mm de diámetro, ancho suficiente para cubrir la mayoría de las necesidades cotidianas en el hogar y oficina. Es personalizable, se puede cortar y combinar con otras unidades, para conseguir una mayor longitud



CÓDIGO	Color	Longitud
247202	Blanco	2 m

ADAPTADORES Y CONVERTIDORES

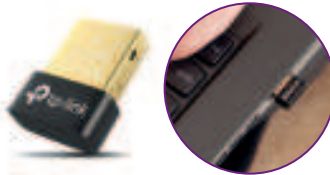

6 TP-Link
Adaptador Nano USB Bluetooth 4.0

Convierte un PC o portátil sin Bluetooth en un ordenador compatible con Bluetooth. Admite hasta 7 dispositivos Bluetooth (auriculares, mando de consola, ratón, teclado, impresoras, smartphones, tablets). Con una distancia de transmisión de hasta 10 m. Requisitos del sistema: Windows 11/10/8.1/8/7. Interfaz USB 2.0.

CÓDIGO	Medidas mm
247238	14.8 x 6.8 x 18.9



7 Digitus
Adaptador Tiny USB Wireless 600 Mbps

Transferencia de datos de alta velocidad hasta 600 Mbps. Ofrece más alcance y mayor rendimiento de datos para aplicaciones en línea y multimedia. Conexión Wi-Fi. Diseño nano. Software WPS. Incluye CD de controladores. El cifrado WEP, WPA y WPA 2 protege su red del acceso no autorizado. Peso: 80 gramos.

CÓDIGO	Medidas mm
247372	13 x 15 x 2



8 Digitus
Adaptador Ethernet Gigabit USB Type-C

Añade una interfaz de red gigabit a tu portátil con la interfaz Type-C™. Sistemas operativos: Windows, Mac y Google Chrome. Plug and play. Conexión de red RJ 45 Gigabit Ethernet con 10/100/1000Mbps. Longitud cable: 20 cm. Peso: 21 g.

CÓDIGO	Medidas mm
247377	64 x 24 x 17



9 Digitus
Cable convertidor mini DisplayPort 3 en 1

Este adaptador/convertidor de vídeo HD y audio digital es ideal, por ejemplo, para conectar un portátil o un ordenador con interfaz DP a un monitor HDMI, proyector, monitor LCD/TFT, TV LED o de plasma a través de un cable HDMI. Soporta Full HD / 1080p. Soporta modo dual DP ++. Resolución HDTV máxima: 1920 x 1080 píxeles, 60Hz. Longitud: 0,15 m. Peso: 58,97 gramos.

CÓDIGO	Medidas mm
247375	24 x 21 x 12

ADAPTADORES



1 Digitus · Convertidor HDMI a VGA

Convierte señales HDMI digitales en señales VGA analógicas. Esto permite que los dispositivos de reproducción modernos, como computadoras portátiles, reproductores de Blu-Ray, reproductores de DVD, consolas de juegos, etc., se conecten a pantallas VGA o proyectores VGA más antiguos. El convertidor también está equipado con un conector jack de audio de 3,5 mm. Entrada: HDMI tipo A + audio de 3,5 mm. No es necesario instalar software ni controladores. Resolución VGA: resolución de 10 bits con una tasa de píxeles de hasta 165 MHz (1080P y UXGA). Peso: 30 g.

CÓDIGO	Medidas mm
247373	180 x 45 x 15



2 Digitus Convertidor VGA a HDMI

Convierte su señal VGA analógica en una señal HDMI digital. La conversión facilita la conexión de dispositivos que solo tienen una conexión VGA a un monitor, televisor o proyector HDMI. Dado que la entrada VGA solo puede reproducir una señal de video, el convertidor también está equipado con un conector de audio de 3,5 mm. Cualquier señal estéreo que pueda estar presente se convierte en paralelo y se integra en la señal HDMI. Longitud del cable: 15 cm. Peso: 50 g.

CÓDIGO	Medidas mm
247374	45 x 45 x 15



3 Digitus Adaptador USB Type-C - HDMI + VGA

Amplie su dispositivo USB-C™ con dos conexiones de video (HDMI, VGA). Conecte un televisor adicional, un monitor a su computadora portátil o realice una presentación a través de un proyector. La resolución más alta posible es UHD (4K/30Hz). El adaptador de video es adecuado para todos los sistemas operativos: Windows, Mac, Google Chrome. Longitud del cable: 11,0 cm. La capacidad de salida de vídeo depende de la tarjeta gráfica de su computadora portátil y del monitor conectado. Asegúrese de que el puerto USB-C™ de su computadora portátil admita el modo alternativo de DisplayPort (DP-Alt Mod). Peso: 35g.

CÓDIGO	Medidas mm
247376	180 x 40 x 14



4 Digitus · Estación de conexión universal de viaje USB Type C

La estación de conexión agrega nueve puertos más a su portátil. Ofrece dos interfaces de video (HDMI y VGA). La resolución más alta admitida (HDMI): Brilliant UHD (4K2K/30Hz). También ofrece dos puertos USB 3.0, uno de los cuales también promete una función de carga para dispositivos móviles (BC 1.2). También ofrece dos conexiones USB-C™: 1x transferencia de datos, 1x Power Delivery (PD 3.0). Su computadora portátil también se puede conectar a la red por cable a través de la conexión Gigabit Ethernet. Todo se completa con dos lectores de tarjetas (MicroSD, SDHC, SDXC / MMC). Peso: 90 g.

CÓDIGO	Medidas mm
247378	122 x 70 x 14



Kensington

5 Kensington · Adaptador de viaje internacional

Enchufes para EE. UU./Japón, AUS/China, Reino Unido, EU: Pulse el botón de desbloqueo del enchufe integrado en uno de los cuatro controles deslizantes del lateral del adaptador para extraer el tipo de enchufe correcto para la toma de pared del país que está visitando. Dos puertos USB de 2,4 amperios para carga más rápida para una tableta o dos smartphones.

CÓDIGO	Medidas mm
247624	400 x 350 x 430



CARGADORES Y ALIMENTADORES

nilox

1 Nilox Cargador Universal Tipo C

Compatible con el protocolo PD (Power Delivery) que permite que los cables y conectores Tipo C entreguen niveles de potencia y voltaje automático a sus dispositivos. Proporciona carga más rápida, es universal, permite cargar smartphones, tablets y ordenadores portátiles. Protecciones contra cortocircuitos, sobretensiones y sobrecargas para una carga segura Voltaje de entrada: 240 V. Longitud 1,2 m.

CÓDIGO	Potencia
220946	45 W
220945	65W

* Modelos sujetos a disponibilidad.



AISENS

2 Aisens · Cargador Automático Universal 65W para portátil con 9 conectores

Cargador 65W automático universal con 9 conectores y USB QC3.0 para cargar portátiles, móviles, cámaras y tablets u otros dispositivos con salida USB-A a través del puerto USB-A QC3.0 del cargador. Diseño muy elegante, moderno y práctico. 9 Conectores DC intercambiables para asegurar una máxima compatibilidad de portátiles. La Tecnología QC3.0 (Quick Charge 3.0) puede maximizar tanto la compatibilidad como la velocidad de carga. Potencia: 65W.

CÓDIGO	Potencia
247239	65W



DIGITUS

3 Digitus Cable de alimentación CEE7/7 C13 1,8 m

Este cable de alimentación se utiliza para conectar un ordenador o monitor a la toma de corriente doméstica (enchufe). Voltaje de entrada: 250 V. Corriente de entrada: 10 A. Conector 1: CEE7/7. Conector 2: C13 acoplador. Contactos del conector chapado: Níquel. Género del conector: Male connector / Female connector.

CÓDIGO	Longitud
247399	1,8 m



REPLICADORES DE PUERTOS

MediaRange

4 MediaRange Replicador de puertos USB 2.0 Hub 1.4

Para conectar hasta cuatro dispositivos. Dispone de 4 puertos USB 2.0 hasta 480 Mbit/s. Alimentación a través del puerto USB 2.0. Plug & Play. Presentación en blister. Peso: 22 gramos. Medidas 65 x 22 x 12 mm.

CÓDIGO	Medidas mm
247369	65 x 22 x 18



MediaRange

5 MediaRange Replicador de puertos USB Type-C

Para conectar hasta 4 dispositivos. Dispone de cuatro puertos USB 3.0. Conexión a puerto USB Type-C con latiguillo de 10 cm, también es adecuado para su uso con dispositivos finales USB 2.0. Velocidad de transferencia hasta 5 Gbit/s. Compatible con Windows, Mac and Linux. Plug & Play. Peso: 30 gramos.

CÓDIGO	Medidas mm
247370	99 x 31 x 9



1 SWITCH, PUNTO ACCESO WIFI Y NUBE DE ALMACENAMIENTO

INFORMÁTICA

SWITCH



1 TP-Link · Switch 10/100 Mbps Plug&Play

Switch de sobremesa con puertos RJ45 a 10/100 Mbps que le permite ampliar fácilmente su red de cable. Todos los puertos soportan MDI/MDIX automático. Soporta el modo Full Duplex y procesa los datos a una velocidad de 200 Mbps. Ahorra hasta un 60% de energía eléctrica. Dispone de arquitectura de switching sin bloqueos de reenvío y filtrado de paquetes a la máxima velocidad del cable para obtener un rendimiento óptimo. Soporta 10 K de jumbo frame, lo que mejora significativamente el rendimiento de las transferencias de archivos de gran tamaño. Instalación Plug and Play sin complicaciones.

CÓDIGO	Puertos	Medidas mm
247235	5 puertos	103,5 x 22 x 70
247236	8 puertos	134,5 x 22,5 x 79

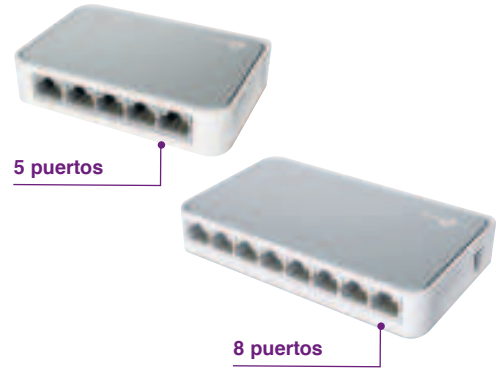

PUNTO DE ACCESO WIFI

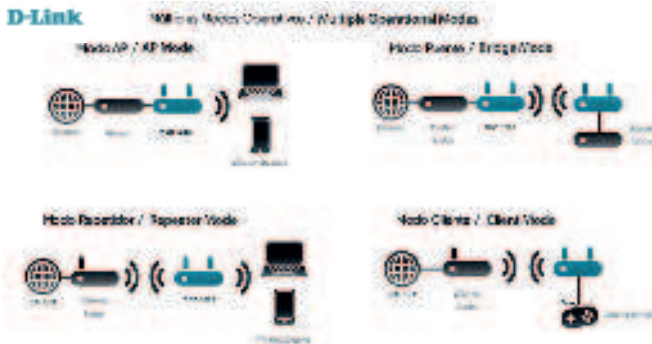

2 D-Link · Punto de Acceso de sobremesa WiFi AC1200 Doble Banda Wave2

Este Punto de Acceso de sobremesa integra el nuevo protocolo Wave 2 sobre Wi-Fi AC, mejorando hasta 3 veces el rendimiento de Wi-Fi N con doble banda y Multi-User MIMO. Funciones avanzadas de seguridad como MAC address, filtrados, partición WLAN, límite de usuarios y encriptación WPA/WPA2 para proteger la red a nivel empresarial. Soporta MU-MIMO (envío de flujos de datos a múltiples usuarios simultáneamente, mayor eficiencia que el actual Single User MIMO, que es secuencial) lo convierte en el AP ideal para tiendas, pequeñas oficinas u hogares donde hay múltiples usuarios conectados. Con 7 modos de uso. Puede funcionar como Punto de Acceso (AP), bridge, bridge con AP, repetidor, wireless client, WISP (cliente o repetidor). Hasta 900Mbps en la banda de 5Ghz y 300Mbps en la banda de 2.4Ghz. Dispone de función de programación por tiempo y se desactiva automáticamente si detecta que no hay actividad en la red.

CÓDIGO	Color	Medidas mm
247237	Blanco	147 x 108 x 27,8



DISPOSITIVO DE ALMACENAMIENTO EN LA NUBE



3 Western Digital · My Cloud™ Home Duo 8TB

My Cloud™ Home Duo es un dispositivo de almacenamiento personal en la nube fácil de usar, que se conecta directamente al enrutador Wi-Fi de su hogar para que pueda guardar todo su contenido digital en un lugar centralizado. Con la aplicación My Cloud Home, puede acceder, cargar y compartir su contenido desde cualquier lugar que tenga conexión a Internet.

Especificaciones:

- Interfaz Gigabit Ethernet
- Capacidad 8 TB
- Conector USB-A
- Requisitos del sistema: aplicación de escritorio My Cloud Home requiere un sistema operativo de 64 bits: Windows 10+ o MacOS 11+. La app móvil sistema operativo iOS 11 + o Android Marshmallow 6.0 +.
- Navegadores compatibles: Internet Explorer 11+, Microsoft Edge, Safari 8.0+, Firefox 45+, Chrome 50+.
- La caja contiene: almacenamiento personal en la nube, cable ethernet, adaptador de CA y guía de instalación rápida.

CÓDIGO	Capacidad	Dimensiones mm	Precio
247234	8 TB	100 x 180 x 160	CONSULTAR

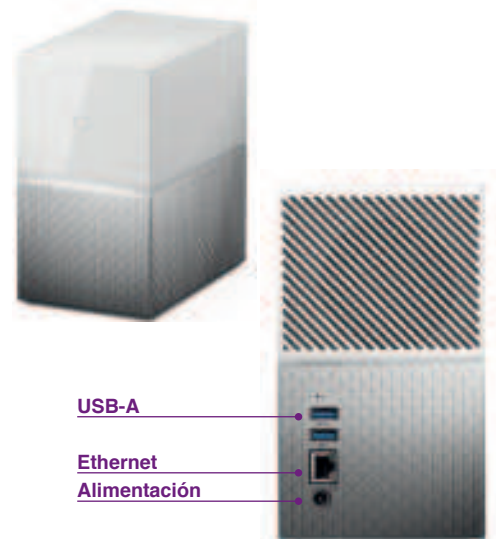

CANDADOS PARA PORTÁTIL

Kensington



1 Kensington Candado para portátil Microsaver

Cable de acero revenido en carbono. Cable de compuestos de acero con núcleo de acero templado al carbón de gran resistencia. Garantía ilimitada.

CÓDIGO	Grosor	Longitud cable
249008	5,3 mm	1,8 metros

nilox



2 Nilox Candado para portátil con doble llave

Sistema antirobo para el ordenador portátil que utiliza la ranura Kensington® K-Slot de seguridad estándar que se encuentra en la mayoría de ordenadores portátiles. Doble llave y que permite un amplio rango de movimiento. Basta con bloquear y desbloquear fácilmente el candado del cable con una de las llaves proporcionadas. Se proporcionan dos llaves. Material Acero zincado.

CÓDIGO	Grosor	Longitud cable
220943	4 mm	180 cm

ALARGADORES DE CABLE

3 Alargador de cable 4 tomas 7 metros

Enrollables eléctrico con cuatro tomas o enchufes y 7 metros de longitud. Provisto de conmutador de seguridad por sobrecarga, seguridad para niños. Tambor enrollador de cable de 7 metros de largo y sección de 3 x 1,5 mm.



CÓDIGO	Cable
248360	7 metros

4 Alargador de cable 4 tomas 25 metros

Alargador de cable eléctrico con cuatro tomas o enchufes y 25 metros de longitud. Provisto de conmutador de seguridad por sobrecarga, seguridad para niños. Prolongador, enrollador de cable de 25 metros de largo y sección de 3 x 1,5 mm.



CÓDIGO	Cable
248361	25 metros

ARMARIOS DE CARGA

APC



5 APC • Armario NetShelter WX

Se puede montar en la pared para zonas con espacio limitado. Diseñado para albergar su servidor y otras soluciones de red, como conmutadores de red y paneles de conexión. Carga máxima 90 kg. Opción de actualización de seguridad y puerta reversible. La puerta cuenta con una manija abatible de bloqueo estándar.

CÓDIGO	Medidas
247367	62 x 60 x 40 cm

APC



6 APC • Armario NetShelter SV

Puesta a tierra eléctrica integrada. Se incluyen soportes fijados con pernos del armario al suelo. Ruedas de perfil estándar y pies de nivelado ajustables desde la parte inferior. Puertas traseras divididas. Raíles de montaje ajustables con alineación simple. Incluye tornillería para instalación. Soportes preinstalados para montaje de accesorios traseros. Paneles laterales extraíbles de altura completa. Puertas delanteras y traseras perforadas. Puertas de desbloqueo rápido con diseño de pasador de resorte. Paneles y aberturas de acceso de cables.

CÓDIGO	Medidas
247368	205,7 x 60 x 106 cm



No permite apertura de envase
Venta por caja



Permite apertura de envase
Venta por unidad



Unidades que
contiene la caja

S.A.I. (SISTEMA DE ALIMENTACIÓN ININTERRUMPIDA)

nilox



1 Nilox S.A.I. UPS Premium Line Interactive 600 VA

UPS Line Interactive 600VA es perfecto para proteger ordenadores y periféricos de apagones. Estabilización de la tensión mediante AVR. 2 tomas de salida protegidas contra apagones. Clavijas Schuko + IEC C13. Pseudosinusoidal. Frecuencia máxima de salida 60 Hz. Rango de tensión máxima en entrada 276 V. Consumo de energía 420 W. Duración baterías en caso de apagón 10 min.

CÓDIGO	Medidas mm
220948	101 x 142 x 279

* Modelos sujetos a disponibilidad.

nilox



2 Nilox S.A.I. UPS Premium Line Interactive 1200 VA

UPS Line Interactive 1200VA es perfecto para proteger ordenadores y periféricos de apagones. Estabilización de la tensión mediante AVR. 2 tomas de salida protegidas contra apagones. USB para conexión a PC/Servidor. Software de gestión compatible con todos los sistemas. Clavijas Schuko + IEC C13. Pseudosinusoidal. Frecuencia máxima de salida 60 Hz. Rango de tensión máxima en entrada 276 V. Consumo de energía 1200 W. Duración baterías en caso de apagón 10 min.

CÓDIGO	Medidas mm
220947	101 x 142 x 279

* Modelos sujetos a disponibilidad.

nilox



3 Nilox S.A.I. UPS Premium Line Interactive 2000 VA

UPS Line Interactive 2000VA es perfecto para proteger ordenadores y periféricos de apagones. Estabilización de la tensión mediante AVR. 2 tomas de salida protegidas contra apagones. USB para conexión a PC/Servidor. Software de gestión del SAI compatible con todos los sistemas. Clavijas IEC C13. Pseudosinusoidal. Frecuencia máxima de salida 60 Hz. Rango de tensión máxima en entrada 276 V. Consumo de energía 1400 W. Duración baterías en caso de apagón 10 min.

CÓDIGO	Medidas mm
220949	130 x 180 x 320

* Modelos sujetos a disponibilidad.

nilox



4 Nilox · S.A.I. UPS Premium Line Interactive Sinewave 3000 VA

SAI interactivo de 3000VA/2100W con onda sinusoidal perfecta (en modo backup). Sistema AVR (Automatic Voltage Regulator). Salida de onda sinusoidal perfecta. Pantalla LCD frontal. Microprocesador integrado. Está equipado con dos baterías de 9Ah. Clavijas Schuko + IEC C13. 6 Clavijas eléctricas conectables. Frecuencia máxima de salida 60 Hz. Rango de tensión máxima en entrada 276V. Consumo de energía 2100 W. Duración baterías en caso de apagón 10 min.

CÓDIGO	Medidas mm
220950	145 x 200 x 380

* Modelos sujetos a disponibilidad.





ERGONOMÍA

Utilice productos ergonómicos en su espacio de trabajo

Zona 1

Evitar la tensión en la espalda

Reposapiés
Respaldo lumbar
Esterilla Anti-Fatiga



Zona 2

Prevenir la presión de la muñeca

Alfombrillas y
Reposamuñecas

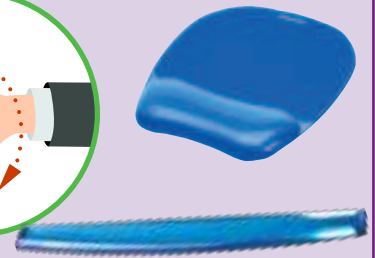
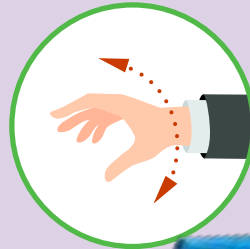
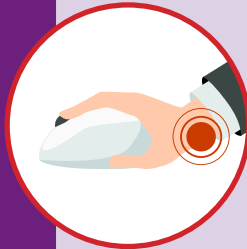

Zona 3

Evitar dolores cervicales y fatiga visual

Soporte para portátil
Soporte para monitor
Brazos para monitor



Zona 4

Dinamizar el espacio de trabajo

Estaciones de trabajo de pie/sentado



TECLADOS



1 Plus Office • Teclado Classic

Un teclado USB con cable que permite escribir cómodamente, durante mucho tiempo. Disfrutará de teclas planas que apenas hacen ruido y un diseño estándar con teclas F (de función) y teclado numérico de tamaño normal.

CÓDIGO	Color
130507	Negro



2 Plus Office • Teclado Multimedia

Resistente teclado con cable de tamaño normal. Actividades más frecuentes con una sola pulsación. Acceso inmediato a funciones de reproducción/pausa, volumen, Internet, correo electrónico, etc. Disfrutará de teclas planas que apenas hacen ruido.

CÓDIGO	Color
130506	Negro

nilox

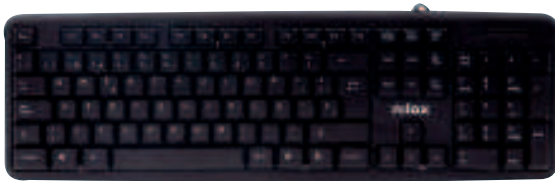

3 Nilox • Teclado silencioso USB

Funcionalidad y comodidad. Tecnología de membrana para un funcionamiento silencioso. 105 teclas con distribución española. Compatible con Windows. Cable USB de 1,5 m. Medidas 440 x 150 x 22 mm.

CÓDIGO	Color
220907	Negro

* Modelos sujetos a disponibilidad.

nilox



4 Nilox • Teclado Multimedia USB

Teclado numérico completo, teclas de función estándar, teclas multimedia, teclas para subir y bajar el volumen, accesos directos a Internet, correo, apagado y encendido del pc. Compatible con Windows. Cable USB de 1,5 m. Medidas: 442 x 168 x 24 mm.

CÓDIGO	Color
220908	Negro

* Modelos sujetos a disponibilidad.

TECLADOS GAMING



7 COLORES LED ●●●●●●○

5 Talius • Teclado Gaming Arconte

Te ayudará a jugar durante horas previniendo el cansancio, gracias a su perfecto diseño ergonómico con reposamuñecas (que ocupará el espacio justo en el escritorio), su velocidad de pulsación y su peso, te proporcionará la estabilidad necesaria para jugar con total comodidad. Mecanismo de membrana. Teclas retroiluminadas. Gracias a su intensa iluminación LED en 7 colores, con efecto respiración, crea la atmósfera que necesitas para ambientarte y vivir al máximo cada partida. Dispone de función inGame (bloqueo tecla Win) y función anti Ghosting. 104 teclas, 12 de acceso rápido. Conexión USB con cable mallado. Medidas 49 x 23 x 3,4 cm.

CÓDIGO	Color
247253	Negro



7 COLORES LED ●●●●●●○

6 Talius • Teclado Gaming Banshee

Banshee, un arma diseñada para la competición Pro GamerPor sus tres perfiles configurables, la siempre imprescindible función Anti-Ghosting, modo InGame y su set de teclas especiales (macros y accesos rápidos), Banshee es el teclado que todo gamer desea tener. Con él podrás crear el ambiente perfecto para cada batalla mediante sus siete iluminaciones LED, configurables a través de un completo software desde el que también se personalizan todas sus funciones como teclado. Mecanismo de membrana. Teclas retroiluminadas. 3 perfiles configurables 100% configurables. Software de programación. Dispone de función inGame (bloqueo tecla Win) y función anti Ghosting. 104 teclas, 12 de acceso rápido y 5 teclas macro programables. Conexión USB con cable mallado. Medidas 50 x 21 x 3,5 cm.

CÓDIGO	Color
247254	Negro



No permite apertura de envase
Venta por caja



Permite apertura de envase
Venta por unidad



20 Unidades que
contiene la caja

COMBOS TECLADO + RATÓN

nilox



1 Nilox · Conjunto teclado compacto + ratón óptico

Teclado compacto con Cable USB de 1,5 m. 105 teclas con distribución española. Compatible con Windows. Ratón óptico ergonómico. Resolución de movimiento 1000 dpi. Con cable USB de 1,5 m.



CÓDIGO	Color
220910	Negro

* Modelos sujetos a disponibilidad.

COMBOS TECLADO + RATÓN WIRELESS

nilox

2 Nilox · Conjunto Wireless teclado + ratón

Combo de ratón más teclado inalámbrico de Nilox resistente y compatible con Windows. Este combo esta compuesto por un teclado y un ratón muy cómodo que alcanza los 1000 DPI. Tecnología inalámbrica 2.4G. Nano receptor, plug and play. Ratón óptico con 1000 DPI de resolución. Dimensiones Teclado: 440 x 150 x 22 mm. Interfaz del dispositivo: RF inalámbrico. Teclado numérico: Sí. 4 pilas AAA (no incluidas).



CÓDIGO	Color
220911	Negro

* Modelos sujetos a disponibilidad.



3 Microsoft · Wireless Desktop 850 Teclado + Ratón Combo

Disfrute de la tecnología inalámbrica a 2.4 GHz que proporciona una conexión de confianza con un alcance de hasta 5 metros, sin prácticamente ninguna interferencia. Estándar de cifrado avanzado (AES) de 128 bits de cifrado. Teclas de acceso rápido de Windows para herramientas de uso frecuente. Tecnología de seguimiento óptico del ratón. Incluye receptor inalámbrico USB. Indicador de duración de la pila. Interruptor de encendido/apagado en el ratón. Requiere 2 pilas alcalinas tipo AAA y 1 tipo AA (incluidas). Teclado: 158,6 x 455,8 mm. Ratón: 57,7 x 113,4 mm.



CÓDIGO	Color
247240	Negro



4 Logitech · MK295 Silent Wireless Combo

Incluye SilentTouch, una tecnología exclusiva de Logitech que elimina más del 90% del ruido producido por teclados y ratones. conexión inalámbrica robusta y fiable de 2,4 GHz con un radio de acción de 10 m, con nano receptor USB. El diseño a prueba de salpicaduras, teclas duraderas y robustas patas inclinables con altura ajustable para añadir utilidad y comodidad. Las pilas del teclado ofrecen una duración de 36 meses y las del ratón 18 (con conmutadores de encendido/apagado). Teclado: 441 x 149 x 18 mm. Usa 2 pilas AAA (incluidas). Ratón: 60 x 99 x 39 mm. Usa 1 pila AA (incluida).



CÓDIGO	Color
247241	Negro



No permite apertura de envase
Venta por caja



Permite apertura de envase
Venta por unidad



Unidades que
contiene la caja

RATONES

PLUS

USB



1 Plus Office • Ratón óptico con cable USB

Gracias a la simplicidad Plug and Play y el seguimiento óptico de alta definición, obtiene comodidad y control fiable del ordenador. Dos botones y rueda de desplazamiento. Presentación en blíster de una unidad.

CÓDIGO	Color
130502	Negro / Plateado
130503	Rojo / Negro

nilox

USB



2 Nilox • Ratón óptico USB

Ratón óptico de alta precisión. Desplazamiento fluido con alfombrilla y sin ella. Ergonómico. Plug and Play: instalación rápida y sencilla. Resolución 1000 dpi. Cable USB de 1,3 m. Compatible con Windows, Linux y Mac. Switch: Huano.

CÓDIGO	Color
220912	Negro

* Modelos sujetos a disponibilidad.

PLUS

USB



3 Plus Office Ratón óptico con cable 3 botones

Resolución: 1000 dpi. Conexión USB 2.0 con cable de 1,5 m de longitud. 3 botones incluida la rueda de desplazamiento. Sensor óptico con 1000 ppp. Máxima velocidad: 25 IPS. Tasa de informe USB: 125 Hz. Dimensiones: 100 x 60 x 35 mm. Peso: 75 gramos.

CÓDIGO	Color
130530	Negro/Gris

PLUS

USB



4 Plus Office Ratón óptico con cable 5 botones

Resolución: 800, 1200, 1600 y 2400 ppp. Conexión USB 2.0 con cable de 1,5 m. de longitud. Resolución ajustable mediante el botón de interruptor DPI. Máxima velocidad: 25 IPS. Tasa de informe USB: 125 Hz. Dimensiones: 109,5 x 71 x 41 mm. Peso: 95 gramos.

CÓDIGO	Color
130531	Negro/Gris

logitech

USB

5 Logitech Ratón óptico con cable B100

El ratón B100 se ha fabricado conforme a los estándares de alta calidad y fiabilidad. funciona con Windows®, macOS y Linux®. Además cuenta con la certificación Funciona con Chromebook™. El desplazamiento preciso, línea por línea, facilita las tareas cotidianas. Comodidad para ambas manos. Cable USB de 180 cm. Seguimiento óptico dpi (mín./máx.): 1000±. 3 botones (izquierdo, derecho y rueda). Medidas 62 x 1113 x 38 mm. Peso 90 g.

CÓDIGO	Color
247244	Blanco
247245	Negro



Fellowes

USB

6 Fellowes • Ratón ergonómico Penguin con cable tamaño M

Su diseño vertical asegura una posición ergonómica y natural, lo que evita tensiones en las muñecas. Protección antimicrobiana BioCote®, basada en iones de plata, ofrece una protección antimicrobiana durante toda la vida útil del producto. Base simétrica, para un fácil deslizamiento. Laser de rendimiento de precisión y rueda de desplazamiento. Configuraciones ajustables a 400, 600, 800 o 1200 (DPI-velocidad del cursor). Interfaz del dispositivo: USB tipo A. Compatible con Windows XP, Vista, 7, 8, 10, Mac OS X. Medidas 157,2 x 85,7 x 109,5 mm. Peso 230 g.

CÓDIGO	Color
247247	Negro / Plateado



RATONES GAMING



1 Ardistel • Ratón Gaming BlackFire BFX 101

El sensor de alta precisión con resolución ajustable 1200-2400-4800-7200 ppp máx. Esto te permite también utilizarlo en multitud de superficies. Frecuencia de sondeo: 1000Hz. Switch Huano 3 millones clicks. Incluye 7 Botones. Retroiluminación LED con efecto "breathing" (7 colores). Cobertura "Soft Touch". Scroll anti-deslizante. Cable de 1,5m de longitud con conexión USB 2.0.

CÓDIGO	Color
247255	Negro



2 HP • Ratón HP Pavilion Gaming 300

Este ratón ambidiestro tiene 8 botones en total, con 2 botones para el pulgar a ambos lados, lo que lo hace ideal para diestros y zurdos. Mayor precisión con un sensor óptico de 5000 Dpi optimizado para juegos y 4 configuraciones de sensibilidad. Personaliza los Dpi, la iluminación LED en 4 colores y la frecuencia de lectura al instante y sin interrupciones.

CÓDIGO	Color
247256	Negro / Verde

RATONES INALÁMBRICOS



3 Plus Office • Ratón óptico Inalámbrico

Comodidad y control

Con tecnología inalámbrica avanzada de 2,4 GHz. Su forma natural y los paneles laterales aportan más comodidad y control, incluso después de horas de uso. Presentación en blíster de una unidad.

CÓDIGO	Color
130504	Negro / Negro
130505	Rojo / Negro



4 Plus Office Ratón óptico inalámbrico 5 botones Serie HighLine

Resolución: 1000, 1200 y 1600 dpi. Conexión Nano Dongle USB 2.0 2.4 GHz, hasta 10 m. de distancia de transmisión. 5 botones incluida la rueda de desplazamiento. Interruptor de encendido. Resolución ajustable mediante el botón DPI. Máxima velocidad: 30 IPS. Tasa de informe USB: 125 Hz. Usa 2 pilas micro AAA de 1,5 V (no incluidas). Compatible con Windows, Mac y Linux. Plug & Play. Dimensiones: 114 x 73 x 43 mm. Peso: 110 g.

CÓDIGO	Color
130532	Negro

nilox



5 Nilox Ratón óptico inalámbrico 3 botones

Ratón óptico inalámbrico con interfaz Wi-Fi. Ergonómico. Resolución de movimiento 1600 dpi. Tipo de conexión Wireless. Compatible con Windows, Linux, Mac. Switch: Huano. Incluye nano receptor Plug and Play. Alcance de 10 m. Funciona con dos pilas AA.

CÓDIGO	Color
220913	Negro



6 Microsoft Ratón Surface Mobile

Perfecto para navegar con precisión en cualquier momento; cuenta con una rueda mejorada para lograr un desplazamiento suave y natural. Interfaz Bluetooth® 4.0/1/4.1/4.2. Rango de frecuencias de 2,4 GHz. Alcance de 10 m. 4 botones. Desplazamiento Tecnología BlueTrack™ exclusiva de Microsoft. Compatible con Windows, Mac OS y Android. Utiliza 2 pilas AAA incluidas. Dimensiones 107,20 x 60,30 x 25,80 mm. Peso 78 g.

CÓDIGO	Color
247243	Plata

7 Apple • Ratón Magic Mouse Superficie Multi-Touch

El Magic Mouse es inalámbrico por Bluetooth y recargable, con una nueva base que se desliza perfectamente sobre el escritorio. Y con la superficie Multi-Touch podrás hacer gestos sencillos, para desplazarte por tus documentos o pasar a otra web. Incluye cable de tejido trenzado de USB-C a Lightning para cargar la batería. Compatible con Mac y iPad. Dimensiones 57,1 x 21,6 x 113,5 mm. Peso 99 g.

CÓDIGO	Color
247242	Blanco



No permite apertura de envase
Venta por caja



Permite apertura de envase
Venta por unidad



Unidades que
contiene la caja

1 RATONES ERGONÓMICOS, ALFOMBRILLAS Y REPOSAMUÑECAS

INFORMÁTICA

Zona 2



Prevenir la presión de la muñeca

logitech G



1 Logitech Ratón LIFT Vertical Ergo Series

Con modos de desplazamiento de velocidad y precisión, el botón SmartWheel de Lift facilita el trabajo, tanto si es para editar línea a línea como para recorrer documentos rápidamente. Rango de dpi: 400-4000 dpi (totalmente ajustable con incrementos de 100 dpi). Conexión con el receptor USB Logitech Unifying o Bluetooth®. 6 botones. Usa una pila AA (incluida). Distancia 10 m. Compatible con Windows, macOS, Chrome y Linux. Dimensiones 70 x 71 x 108 mm. Peso 125 g.

CÓDIGO	Color
247248	Negro

logitech G



2 Logitech Ratón MX Vertical Ergo Series

Ratón ergonómico avanzado que combina un diseño con base científica y alto rendimiento. El exclusivo ángulo vertical de 57° reduce la presión en la muñeca y el pulgar. Rango de dpi: 400-4000 dpi (totalmente ajustable con incrementos de 50 dpi). Conexión con el cable de carga USB-C incluido, el receptor USB Logitech Unifying o Bluetooth®. Batería recargable Li-Po (240 mAh). Distancia 10 m. Compatible con Windows, macOS, Chrome y Linux. Dimensiones 79 x 78,5 x 120 mm. Peso 135 g.

CÓDIGO	Color
247246	Negro / Plan

ALFOMBRILLAS Y REPOSAMUÑECAS PARA RATÓN Y TECLADO

PLUS

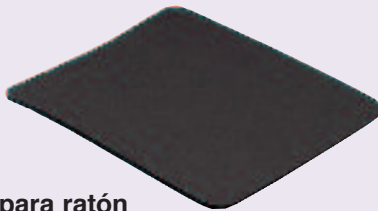

3 Plus Office Alfombrilla para ratón

Superficie de poliéster. Medidas: 220 x 180 mm.

CÓDIGO	Color
130027	Negro

PLUS



4 Plus Office Alfombrilla reposamuñecas de GEL

Diseño ergonómico. El reposamuñecas de gel ayuda a prevenir las lesiones causadas por movimientos repetitivos. Superficie textil. Medidas: 255 x 220 x 20 mm.

CÓDIGO	Color
130026	Negro

Fellowes

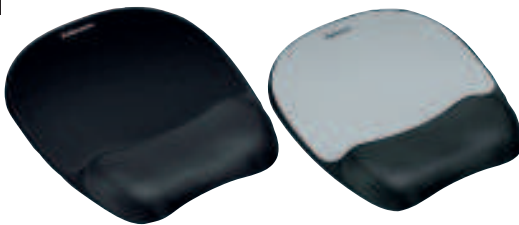

5 Fellowes • Alfombrilla con reposamuñecas Memory Foam

Reposamuñecas de foam que se adapta al peso y temperatura de la mano sin perder su forma. Redistribuye los puntos de presión para mayor comodidad. Superficie que mejora la tracción del ratón. Medidas: 201,6 x 25,4 x 235 mm.

CÓDIGO	Color
220904	Negro
220905	Plata

Fellowes

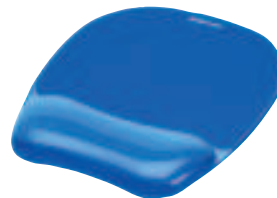

6 Fellowes Reposamuñecas de Gel Crystal™ Azul

Reposamuñecas de gel transparente para dar un toque de color al espacio de trabajo. Resistente a las manchas, se limpian con un paño humedecido. Medidas: 202 x 15 x 230 mm.

CÓDIGO	Color
220906	Azul

PLUS



7 Plus Office Reposamuñecas de GEL

Ajustable en altura. El desplazamiento de la barra de la muñeca, hacia adelante o atrás, permite tomar una posición ergonómica. Medidas: 463 x 86 x 22 mm.

CÓDIGO	Color
130001	Negro

Fellowes



8 Fellowes Reposamuñecas Teclado de Gel Crystal™

Reposamuñecas de gel transparente. Resistente a las manchas, se limpian con un paño humedecido. Base antideslizante adaptable a cualquier superficie. Medidas: 471,5 x 58,7 x 15,9 mm.

CÓDIGO	Color
165946	Negro
165945	Azul



No permite apertura de envase
Venta por caja



Permite apertura de envase
Venta por unidad



Unidades que
contiene la caja

Zona 1



Evitar la tensión en la espalda

ALFOMBRA ANTIFATIGA

Fellowes

1 Fellowes · Alfombra antifatiga

Reduce la fatiga al estar de pie gracias a su diseño ergonómico. Ideal para utilizar junto con las estaciones de trabajo Sit-Stand o mesas regulables en altura. Bordes biselados para ayudar a combatir el sedentarismo laboral. Mantente activo y obtén los máximos beneficios al estar de pie con la alfombra antifatiga.

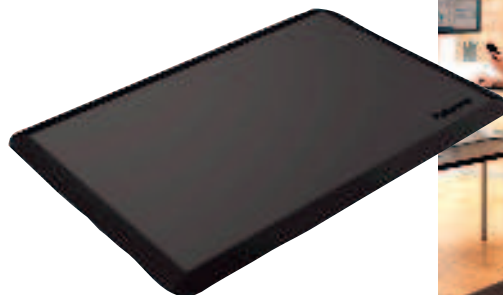

CÓDIGO	Medidas mm
248232	914,4 x 19,1 x 609,6

RESPALDO LUMBAR

Fellowes

2 Fellowes Cojín Lumbar Mesh Office Suites™

Apoyo lumbar de espuma ajustable verticalmente para poder colocarse según las preferencias de cada usuario. Se amolda a los contornos del cuerpo proporcionando el máximo apoyo. Material de malla que permite la circulación del aire. Ajustable a cualquier silla. Sistema de triple tensor que mantiene el respaldo en su posición.



CÓDIGO	Medidas mm
248237	439,7 x 512,8 x 141,3

REPOSAPIÉS

PLUS



3 Plus Office · Modelo 5

Reposapiés de poliestireno de alto impacto. Inclinación regulable de 0° a 40°. Patas antideslizantes. Altura regulable manualmente, 2 posiciones (75 - 105 mm).

CÓDIGO	Medidas mm
130529	355 x 225

PLUS

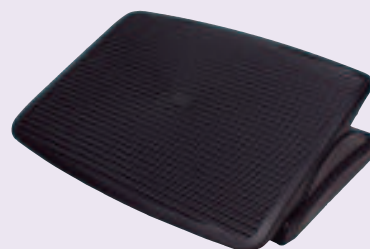

4 Plus Office · Modelo 10

Reposapiés de poliestireno de alto impacto. Inclinación regulable de 0° a 20°. Patas antideslizantes.

CÓDIGO	Medidas mm
130518	473 x 354

PLUS



5 Plus Office · Modelo 30

Reposapiés de poliestireno de alto impacto. Inclinación regulable de 0° a 30°. Tres alturas programables (100-135-165 mm). Patas antideslizantes.

CÓDIGO	Medidas mm
130519	450 x 330

PLUS



6 Plus Office · Modelo 20

Reposapiés de poliestireno de alto impacto. Inclinación regulable de 0° a 30°. Tres alturas programables (110-140-170 mm). Patas antideslizantes.

CÓDIGO	Medidas mm
130520	460 x 340



No permite apertura de envase
Venta por caja



Permite apertura de envase
Venta por unidad



Unidades que
contiene la caja

1 REPOSAPIÉS, ATRILES Y SOPORTES PARA PORTÁTIL

INFORMÁTICA

Zona 1



Evitar la tensión en la espalda

REPOSAPIÉS

Fellowes



1 Fellowes Reposapiés Ajustable Ergonómico

Ajuste de altura de doble posición. La plataforma flotante permite estirar las piernas para mejorar la circulación. Superficie estilo masaje que mejora la circulación. Certificado por FIRA Consultoría Ergonómica Internacional Independiente según norma ISO-9241.

CÓDIGO	Medidas mm
247977	447,6 x 95,2 x 333,3

Fellowes



2 Fellowes Reposapiés Metálico Professional Series

Fabricado en acero. Ajustable a 3 alturas: 105mm, 120mm y 135mm. Inclinable aproximadamente hasta 25°. Favorece la postura correcta del cuerpo, reduciendo la tensión, las molestias de la espalda y la incomodidad de las piernas. Sistema antideslizamiento superior e inferior que evita cualquier movimiento no deseado. Certificado según norma ISO-9241 por Fira Internacional.

CÓDIGO	Medidas mm
248235	560 x 102 x 350

Zona 3



Evitar dolores cervicales y fatiga visual

ATRILES DE SOBREMESA



3 Atril metálico

Atril metálico. Resistente y rígido.

CÓDIGO	Descripción
040220	Metálico

Fellowes



4 Fellowes • Atril para libro

Diseñado para libros y grandes manuales. Dos clips ajustables que mantienen las páginas abiertas. Nueve ajustes de altura y ángulo de visión. Base antideslizante. Dimensiones: 224 x 296 x 130 mm.

CÓDIGO	Color
167591	Plata

SOPORTES PARA PORTÁTIL

PLUS

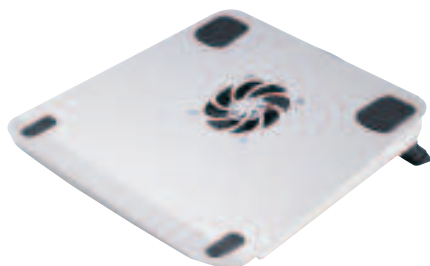

5 Plus Office • Soporte para portátil con ventilador y USB

Inclinación ajustable a 10° y 13°, con plataforma fabricada en aluminio. Cuenta con un ventilador en la base para la refrigeración del portátil. Y además, incorpora cuatro puertos USB. Base antideslizante.

CÓDIGO	Medidas mm
130481	297 x 257 x 18

Fellowes



6 Fellowes • Soporte para Portátil Spire Series™

Ajustable a 7 ángulos diferentes. Patas delanteras con ángulo limitado de apertura. Tope frontal para evitar la caída del portátil. Su apertura permite la entrada de aire al portátil. Se pliega para un fácil transporte. Adecuado para portátiles de hasta 17".

CÓDIGO	Medidas mm
165953	320 x 42 x 286



No permite apertura de envase
Venta por caja



Permite apertura de envase
Venta por unidad



Unidades que
contiene la caja

Zona 3



Evitar dolores cervicales y fatiga visual

SOPORTES PARA PORTÁTIL

Fellowes



1 Fellowes Soporte para Portátil Professional Series

6kg max.

Ajustable a 9 alturas distintas (85mm - 245mm) que permite tener la pantalla del portátil en el nivel de visión correcto. Soporta portátiles de hasta 17" o 6 kg. de peso. Atril con clip para colocar documentos. 4 Puertos USB 2.0 incorporados. Ranuras de ventilación para evitar que el portátil se caliente. Puede plegarse para ser transportado y guardado con más facilidad.

CÓDIGO	Medidas mm.
248283	308 x 762 x 338

Fellowes

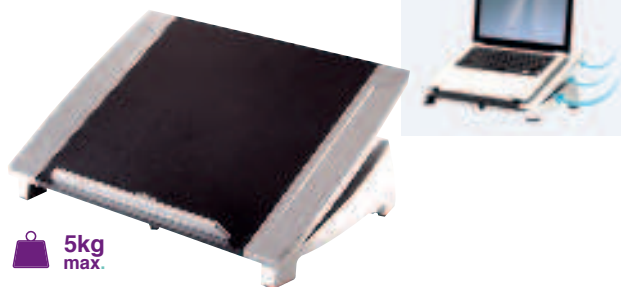

5kg max.

2 Fellowes Soporte para Portátil Office Suites™

Eleva la pantalla de su ordenador para situarlo a la altura de los ojos, evitando la tensión en el cuello. Altura ajustable con 6 posiciones desde 140mm hasta 190mm. Tope frontal para evitar la caída del portátil. Soporta hasta 5 Kg. de peso.

CÓDIGO	Medidas mm
165952	382,6 x 165,1 x 266,7

SOPORTES PARA MONITOR

Fellowes

18kg max.

3 Fellowes Soporte para monitor Designer Suites™

Alivia la tensión del cuello colocando el monitor en la posición correcta. 3 configuraciones de altura diferentes (11/13/15 cm). Diseño moderno y elegante para monitores modernos de pantalla ancha. Bandeja de almacenamiento para ayudar a organizar los elementos esenciales. Soporta monitores de hasta 21". Soporta monitores de hasta 18 kg. de peso. Medidas: 406,4 x 111 x 238 mm.

CÓDIGO	Hasta	Carga máxima
248983	21"	18 kg



Fellowes

10kg max.

4 Fellowes Soporte para Monitor Smart Suites™

Ajusta la pantalla a la altura de los ojos para prevenir malas posturas. Diseño triangular que permite un puesto de trabajo despejado. Ajustable a tres alturas: 100mm, 115mm y 130mm. Aguanta monitores TFT hasta 21" o hasta 10 Kg. de peso. Medidas: 469,9 x 130,2 x 317,5 mm.

CÓDIGO	Hasta	Carga máxima
248997	21"	10 kg



Fellowes

27kg max.

5 Fellowes Soporte para Monitor Estándar Grafito

Soporta pantallas de hasta 27 Kg. de peso. Se puede ajustar la altura desde 50mm a 100mm. Patas antideslizantes para garantizar la estabilidad en cualquier tipo de superficie. Acreditado con ISO 9241 por Fira Internacional y por la Consultoría Ergonómica Internacional Independiente. Medidas: 335 x 100 x 344 mm.

CÓDIGO	Hasta	Carga máxima
220800	32"	27 kg



Zona 3



Evitar dolores cervicales y fatiga visual

FILTRO DE PRIVACIDAD

Fellowes

1 Fellowes • Filtros de privacidad PrivaScreen™ para monitores

Visión lateral totalmente oscurecida desde un ángulo de 30° para evitar miradas curiosas en tu pantalla. La información que se muestra en pantalla sólo es visible totalmente nítida desde un ángulo frontal. Protege la pantalla de polvo, huellas dactilares y arañazos. Reduce los brillos para prevenir la fatiga ocular. Fácil de colocar y retirar. El filtro de privacidad tiene integradas tres pestañas adhesivas pequeñas y una grande. Incluye una lengüeta con el logo de Fellowes para colocar y extraer fácilmente el filtro.



CÓDIGO	Para pantallas
220972	21,5" 16:9
220970	22" 16:10
220973	23" 16:9
220968	24" 16:9
220971	24" 16:10
220969	27" 16:9

SOPORTES Y BRAZOS PARA MONITOR PARED



30kg max.

2 Plus Office Soporte de pared universal

Soporte universal 3D para TV/monitor de 19" hasta 42", inclinación ajustable hasta 15° y giro de 180°, máximo 30 kg. VESA 200 x 200. Gestión de cables integrada. Incluye tornillos para montaje. Peso: 1,7 kg.

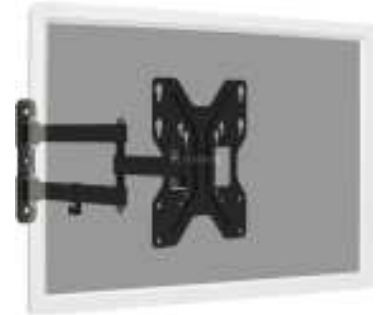

CÓDIGO	Peso	Carga máxima
247445	1,7 kg	30 kg



15kg max.

3 Plus Office Soporte de pared universal giratorio

Soporte giratorio de pared para monitor LCD/LED de hasta 27", se puede girar 360°, máximo 15 kg. VESA 100 x 100. Nivel de burbuja suministrado para el montaje. Incluye tornillos para montaje. Peso: 0,8 kg.



CÓDIGO	Peso	Carga máxima
247446	0,8 kg	15 kg



40kg max.

4 Plus Office • Soporte de pared universal para monitor 70"

Soporte universal 3D para TV/monitor de 47" hasta 70", inclinación ajustable hasta 12°, máximo 40 kg. VESA 400x600. Bloqueo de resorte para bloquear el televisor en el soporte. Nivel de burbuja suministrado para el montaje. Incluye tornillos para montaje. Peso: 2,1 kg.



CÓDIGO	Peso	Carga máxima
247447	2,1 kg	40 kg

Zona 3



Evitar dolores cervicales y fatiga visual

BRAZOS PARA MONITOR

Fellowes

8kg brazo

1 Fellowes Peanas para monitor Professional Series

Eleva el monitor a la altura correcta para reducir tensión en los ojos, en el cuello y en los hombros. Gestión de cable integrada. Totalmente ajustable en altura para obtener una posición de visualización perfecta. Sistema de gestión de cables integrado. Rotación de pantalla 360°, inclinación +/- 30°, oscilación 120°.

CÓDIGO	Peso	Carga máxima
247594	2,68 kg	8 kg
247595	4,23 kg	8 kg por brazo



Fellowes

8kg brazo

2 Fellowes Brazos para Monitor Reflex

Consigue la posición y el confort perfecto. Estos brazos son ajustables en altura a 45 cm y tienen un alcance máximo de 42 cm. Soporta monitores de hasta 8kgs. Permite ser fijado a la mesa mediante pinza (grosor de mesa entre 1 cm a 8,8 cm) o atornillado a la mesa (grosor de mesa entre 1 cm a 7,5 cm). Gestión de cable integrada. Rotación de pantalla 360°, inclinación +/- 45°, oscilación 180°.

CÓDIGO	Peso	Carga máxima
247316	3,03 kg	8 kg
247317	4,13 kg	8 kg por brazo



Fellowes

9kg brazo

3 Fellowes Brazos para Monitor Platinum Series

Brazos de monitor completamente ajustables gracias a la tecnología muelle a gas, se pueden mover sin ningún esfuerzo y permite compartir la visualización de la pantalla. Cuentan con dos entradas USB 3.0. Sistema de gestión de cables. Fácil montaje mediante sistema de fijación de pinza. Inclinación +85° / -15°, oscilación 180°, rotación 360°. Color plata.

CÓDIGO	Modelo	Peso	Carga máx.
247321	Para 1 monitor 27"	2,69 kg	9 kg
247319	Para 2 monitores 27"	5,10 kg	2 x 9 kg

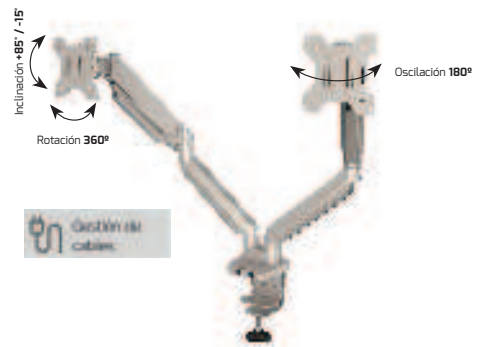

Fellowes

9kg brazo

4 Fellowes Brazo para Monitor Triple Platinum Series

Brazo de monitor completamente ajustable gracias a la tecnología muelle a gas, se puede mover sin ningún esfuerzo y permite compartir la visualización de la pantalla. Para 3 monitores 27". Cuenta con dos entradas USB 3.0. Sistema de gestión de cables. Fácil montaje mediante sistema de fijación de pinza. Inclinación +85° / -15°, oscilación 180°, rotación 360°. Color negro.

CÓDIGO	Peso	Carga máxima
247320	7,82 kg	3 x 9 kg



1 ESTACIÓN DE TRABAJO

INFORMÁTICA

Zona 4



Dinamizar el espacio de trabajo

ESTACIÓN DE TRABAJO



Regulable en altura
de 645 mm a 1305 mm

Ancho ajustable
de 1219 mm a 1828 mm

3 teclas de memoria
Recordatorio de actividad



Lugar de trabajo ergonómico
de pie o sentado

Función de seguridad
Detección de colisiones



100kg
max.

1 Fellowes • Base de escritorio con altura ajustable Cambio™

Introduce el movimiento en tu jornada laboral para mantenerte activo y saludable. Cambia fácilmente de estar sentado a estar de pie con el panel de control con tres configuraciones de memoria programables. Sistema opcional de alerta para recordar que se debe alternar entre estar sentado y de pie. Amplio rango de ajuste de altura de 645 mm -1305 mm cuando se utiliza un tablero estándar de 25 mm. Sistema de seguridad anticolidión incorporado. Base color plata, tablero no incluido. Medidas: 1000 x 620,7 x 649,3 mm.

CÓDIGO	Peso	Carga máxima
247318	33,79 kg	100 kg



No permite apertura de envase
Venta por caja



Permite apertura de envase
Venta por unidad



Unidades que
contiene la caja

Zona 4



Dinamizar el espacio de trabajo

ESTACIÓN DE TRABAJO



6kg
brazo

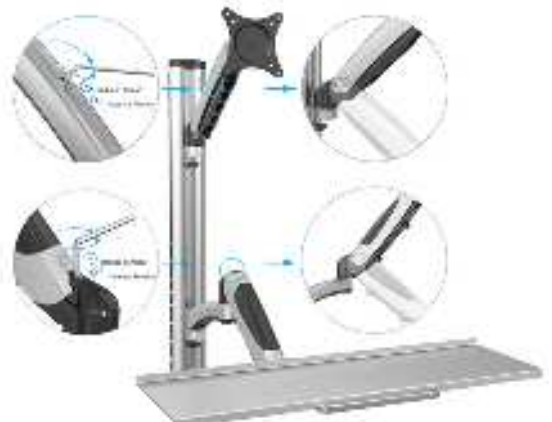
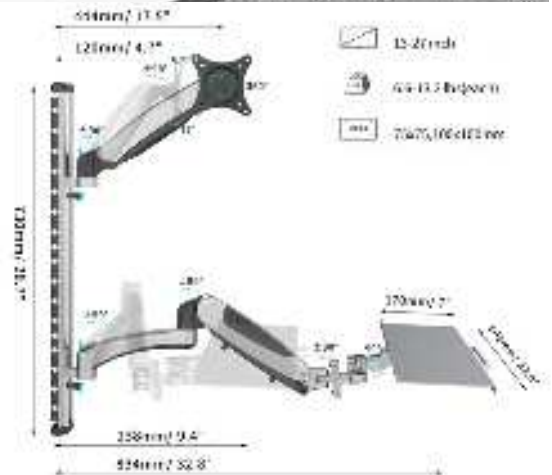

1 Plus Office Estación de trabajo para montaje en pared

Soporte universal para montar el monitor y el teclado en la pared con ajuste de altura flexible. Para monitores de 17" hasta 27", máximo 6 kg de carga por brazo. VESA 100 x 100. Gestión de cables integrada. Se puede girar de forma flexible hasta 180°. Ángulo de inclinación vertical ajustable hasta 90°. Incluye tornillos para montaje. Peso: 4,2 kg.

CÓDIGO	Peso	Carga máxima
247456	4,2 kg	6 kg por brazo

No permite apertura de envase
Venta por caja

Permite apertura de envase
Venta por unidad

Unidades que
contiene la caja

1 ACCESORIOS INFORMÁTICOS: SONIDO

INFORMÁTICA

ALTAVOCES



1 MediaRange Altavoces de escritorio compactos

Conector USB 2.0 y jack de 3,5 mm. Alimentado por bus. Interruptor encendido/apagado. Control del volumen. Salida 2x3W. Rango de frecuencia: 180-20000 Hz. Plug & Play. Peso: 500 gramos.

CÓDIGO	Color	Medidas cm
247460	Negro	16,5 x 17 x 10



2 Logitech Altavoces estéreo compactos USB Z120

Estos altavoces compactos con práctica alimentación por USB se configuran fácilmente y se pueden llevar fácilmente de una habitación a otra. Conecta a un puerto USB para alimentación y a la entrada de 3,5 mm para audio. Total de vatios reales (RMS): 1,2 W. Controles de encendido y volumen en el altavoz derecho. Medidas: 90 x 110 x 88 mm. Peso 250 gramos.

CÓDIGO	Color	Medidas cm
247261	Blanco/Negro	9 x 11 x 8,8



3 Logitech Altavoces S-150 OEM de escritorio

El cable USB conecta los altavoces al portátil o al ordenador de sobremesa para ofrecer audio digital sin distorsión y alimentación sin pilas. Longitud del cable 1,2m. Controles integrados. Para ajustar el volumen o silenciar el micrófono rápidamente. Estuche incluido. Indicador de alimentación digital. Rango de frecuencia: 90 - 20000 Hz. Potencia estimada RMS: 1,2 W. Peso 605 g.

CÓDIGO	Color	Medidas cm
247260	Negro	17 x 27,9 x 7,6



4 Nilox • Altavoces Pro-gaming 35W

Los altavoces pro-gaming de 35W con subwoofer y sistema Bluetooth 5.0 ofrecen la mejor experiencia sonora para videojuegos, películas, series y música. 4 botones (mode, prev, play, next). Con radio FM. Modo USB y Micro SD. Conexión jack 3,5 mm.

CÓDIGO	Color
220914	Negro

* Modelos sujetos a disponibilidad.

ALTAVOCES GAMING



5 HP • Altavoces Gaming X1000

Sumérgete de principio a fin en el juego con el sistema de sonido 2.1 y 30 W RMS de potencia continua. Potencia RMS de altavoces satélite: 6 W. Impedancia de altavoz satélite: 8 ohm. Subwoofer que proporciona unos graves explosivos. Impedancia de subwoofer: 4 ohm. Sonidos y perfiles personalizables y un ecualizador regulable. Opciones de iluminación RGB personalizables, que se controlan a través del software OMEN Command Center. Controles y ajustes de audio. Entrada auxiliar de 3,5 mm. conexión USB-A al ordenador y de un cable de alimentación de fácil acceso en el subwoofer. Voltaje de entrada AC: 90 - 264 V. Frecuencia de entrada AC: 47 - 63 Hz. Consumo de energía (inactivo): 0,5 W. Medidas del paquete 335 x 233 x 293 mm. Peso 3,8 kg.

CÓDIGO	Color	Medidas cm
247262	Negro	33,5 x 23,3 x 29,3

PERSONALIZA TU ESTACIÓN DE COMBATE
Opciones de iluminación personalizables mediante el software OMEN Command Center



HASTA EL LÍMITE

Diseño atrevido para un juego atrevido
Auriculares de diseño angular, modernos y ligeros

Conectividad sencilla
Conecta con facilidad tu smartphone o tablet con la entrada aux. de 3,5 mm

Amplifica tu sonido
Sistema 2.1 con 30W RMS de potencia continua

Controles muy prácticos
Acceso a los ajustes y controles de audio



AURICULARES GAMING



- Micrófono con reducción de ruido
- Diseño plegable para mayor portabilidad
- Resistente al agua y al sudor
- Diadema fabricada con material TR90
- Prácticos controles de los auriculares

1 HP • Auriculares Bluetooth HP 500

Auriculares con conectividad Bluetooth 5.0. Carga por cable USB-C. Hasta 20 horas de duración de la batería. Incorpora indicadores luminosos que permiten conocer la carga de la batería. Micrófono con reducción de ruido. Diseño plegable para una mayor portabilidad. Diseño resistente al agua y al sudor. Diadema fabricada con material TR90. Prácticos controles de los auriculares. Medidas 172 x 190 x 85 mm. Peso 220 g.

CÓDIGO	Color	Medidas cm
247264	Negro	17,2 x 19 x 8,5



2 UNYKAch • Auriculares NOVA GPRO 2.1

Auricular gaming con impedancia de $32 \pm 15\% \Omega$. Micrófono omnidireccional con brazo ajustable arriba y abajo. Controlador de volumen y silenciador de micrófono. Incluye adaptador divisor con un conector hembra de 3,5 mm y dos macho de 3,5 mm. Frecuencia auricular 20Hz–20KHz. Sensibilidad auricular 100 ± 3 dB a 1KHz. Frecuencia micrófono 100Hz–10KHz. Sensibilidad micrófono -42 ± 3 dB a 1KHz. Conexión jack 3,5 mm. Peso 280 g.

CÓDIGO	Color	Medidas cm
247252	Negro	18 x 21 x 9,2
247251	Blanco	18 x 21 x 9,2

AURICULARES CON MICRÓFONO



3 Nilox Auriculares USB estéreo

Auriculares estéreo con USB de 1.8 m. Modo silencio del altavoz y micro. Canal virtual 7.1. Altavoz 40 mm. Impedancia: 32 ohmios. Frecuencia: 20-22KHz. Sensibilidad: 105 dB. Micrófono con cancelación de ruido, giratorio y flexible.

CÓDIGO	Conexión
220918	USB



4 Nilox • Auriculares con micrófono

Auricular con micro y diadema ajustable. Impedancia: 32 ohmios. Frecuencia: 8-22.000 Hz. Sensibilidad: 105 dB. Cable de 1.80 m, con sencillos controles integrados.

CÓDIGO	Conexión
220916	USB
220915	2x Jack 3,5 mm



5 Nilox Auriculares USB 2.0

Auriculares con micrófono y conexión USB, ideal para la telefonía por Internet (VOIP), el chat y la videoconferencia. Diámetro: $\varnothing 40$ mm. Frecuencia: 20Hz-20KHz. Sensibilidad: 105 ± 3 dB. Impedancia: 32 $\Omega \pm 10\%$. Micrófono con cancelación de ruido, giratorio y flexible. Cable USB de 1.8 m.

CÓDIGO	Conexión
220917	USB



6 Poly • Auricular cable Blackwire C3210

- Para llamadas de PC, portátil o tablet.
- Diadema para la cabeza.
- Un auricular.
- Micrófono con cancelación de ruido.
- Con cable USB tipo A y conexión 3,5 mm.

CÓDIGO	Color
220726	Negro

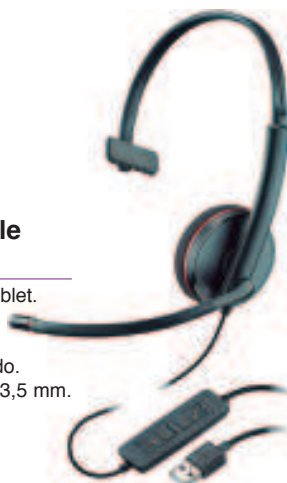

7 Poly • Auricular cable Blackwire C3220

- Para llamadas de PC, portátil o tablet.
- Diadema para la cabeza.
- Dos auriculares.
- Micrófono con cancelación de ruido.
- Con cable USB tipo A.

CÓDIGO	Color
220727	Negro



1 ACCESORIOS INFORMÁTICOS: SONIDO

INFORMÁTICA

AURICULARES CABLEADOS



1 Poly · Auricular cable Blackwire C3310

- Para llamadas de PC, portátil o tablet.
- Diadema para la cabeza.
- Un auricular.
- Micrófono con cancelación de ruido.
- Con cable USB tipo A.

CÓDIGO	Color
247347	Negro



2 Poly · Auricular cable Blackwire C3320

- Para llamadas de PC, portátil o tablet.
- Diadema para la cabeza.
- Dos auriculares.
- Micrófono con cancelación de ruido.
- Con cable USB tipo A.

CÓDIGO	Color
247348	Negro



3 Poly · Auricular cable EncorePro HW520

- Para llamadas de PC, móvil o tablet.
- Diadema para la cabeza.
- Dos auriculares.
- Micrófono con cancelación de ruido.
- Con cable.

CÓDIGO	Color
247415	Negro

AURICULARES INALÁMBRICOS



4 Poly · Auricular inalámbrico CS540 sin descolgador

- Para teléfonos de sobremesa con cable.
- Dos estilos: gancho o diadema.
- Micrófono de anulación de ruido.
- Hasta 120 m, 50 m en entorno normal.
- 7 horas en conversación y 45 en espera.

CÓDIGO	Color	Alcance
248365	Negro	Hasta 120 m



5 Poly · Auricular inalámbrico CS540 con descolgador

- Para teléfonos de sobremesa con cable.
- Dos estilos: gancho o diadema.
- Micrófono de anulación de ruido.
- Hasta 120 m, 50 m en entorno normal.
- 7 horas en conversación y 45 en espera.

CÓDIGO	Color	Alcance
247344	Negro	Hasta 120 m



6 Poly Auricular Savi 8240 inalámbrico

- Para teléfono de mesa y softphone (PC).
- Estilo gancho de oreja.
- Bluetooth 4.2.
- Micrófono Boom con cancelación de ruido.
- Hasta 180 metros de alcance.
- Hasta 13 horas en conversación.

CÓDIGO	Color	Alcance
247417	Negro	Hasta 180 m



7 Poly · Auricular inalámbrico Savi W8210-M

- Para teléfono de mesa y softphone (PC).
- Diadema para la cabeza.
- Bluetooth 4.2.
- Micrófono con cancelación de ruido avanzada.
- Hasta 180 metros de alcance.
- Hasta 13 horas en conversación y 50 horas en espera.

CÓDIGO	Color	Alcance
247418	Negro	Hasta 180 m



8 Poly · Auricular inalámbrico Savi W8220-M

- Para teléfono de mesa y softphone (PC).
- Auriculares estéreo y mono.
- Diadema para la cabeza.
- Bluetooth 4.2.
- Micrófono cancelación de ruido avanzada.
- Hasta 180 metros de alcance.
- Hasta 13 horas en conversación y 50 horas en espera.
- Triple conexión: RJ, USB y Bluetooth.

CÓDIGO	Color	Alcance
247419	Negro	Hasta 180 m



ALTAVOZ Y AURICULARES INALÁMBRICOS



1 Poly Altavoz inalámbrico Calisto 5300 USB

Micrófono de 360° con reducción de ruido. Audio dúplex completo con cancelación de eco. Tiempo de conversación: hasta 16 h. Distancia de recogida de voz de micrófono: hasta 3 metros. Conexión USB y Bluetooth. Medidas: 31,1 x 108,6 mm. Controles de llamadas.

CÓDIGO	Color	Alcance
247346	Negro	Hasta 3 m



2 Poly · Auricular Voyager 5200 UC inalámbrico

- Auricular monoaural.
- Estilo gancho de oreja.
- Bluetooth 4.1.
- Hasta 30 m.
- Hasta 7 horas en conversación y 14 horas en espera.
- Incluye estuche acumulador de carga.



CÓDIGO	Color	Alcance
247345	Negro	Hasta 30 metros



3 HP · Auriculares Wireless Earbuds G2

Auriculares inalámbricos HP con estuche de carga. Reducción de ruido DSP. Conexión Bluetooth® 5. Batería integrada con autonomía de audio de hasta 4 horas. Recarga sobre la marcha con el estuche de carga magnético, que almacena más de 12 horas de escucha. 33 horas de autonomía en suspensión y más de 100 días en hibernación. Sensores táctiles integrados para encender/apagar, reproducir música, saltar canciones, responder llamadas, ajustar volumen o activar el asistente de voz. 3 almohadillas de silicona suave (S/M/L). Carga el estuche magnético a través del puerto USB-C (cable incluido). Estado de la carga con indicadores LED. Resistentes a salpicaduras de agua y sudor. Peso 53 g.

CÓDIGO	Color	Conexión
247263	Negro	Bluetooth® 5



MICRÓFONOS



4 Krom Micrófono Gaming KYP Jack

Disfruta de un sonido profesional tanto en grabaciones, como en juegos, chats y streamings. Diseño sencillo, minimalista y ligero, realizado en materiales resistentes y con todos sus acabados en negro. Base sólida para una estabilidad máxima, libre de vibraciones y con una sujeción perfecta del micrófono. Sistema basculante regulable entre 0 y 90 grados. Captación omnidireccional del sonido. Botón de encendido y apagado del mute en la parte superior. Conexión jack de 3,5 mm. Sensibilidad : -58dB - ±2dB. Impedancia: 2.2K ohms. Medidas 106 x 180 x 73 mm. Peso: 230 g.

CÓDIGO	Color	Conexión
247258	Negro	Jack 3,5 mm



5 CoolBox · Micrófono Condensador USB Coolcaster

Micrófono de condensador Coolbox Coolcaster con patrón polar cardioide y conectividad USB, ideal para podcasting, grabación de música o vídeo, directos, juegos en línea, etc. Incluye soporte de pie y sistema de brazo extensible para mayor comodidad. Parabrisas y filtro POP de fácil colocación, ayuda a mejorar el sonido al dispersar la presión sonora al hablar, y protege el micro de salpicaduras mejorando así su durabilidad. Ideal para grabaciones, directos, llamadas, videollamadas, o partidas de videojuegos. Sensibilidad de micrófono: 34 dB. Frecuencia: 20 - 20000 Hz. Impedancia de carga recomendada: 1000 Ohm. Nivel equivalente de ruido: 16 dB. Micrófono, relación señal/ruido: 78 dB. Tipo de dirección de micrófono: Unidireccional/Cardioide. Interfaz del dispositivo: USB. Plug and Play. Color negro.

CÓDIGO	Color	Conexión
247257	Negro	USB



No permite apertura de envase
Venta por caja



Permite apertura de envase
Venta por unidad



Unidades que
contiene la caja

1 MESA GAMING Y WEBCAMS

INFORMÁTICA

MESA GAMING



1 Talius Mesa Gaming Negra Warship Z1

el complemento ideal para tu SETUP de Gaming. Superficie optimizada, diseño ergonómico para una máxima comodidad y confort. Acabados en fibra de carbono, patas de acero ajustables en forma de Z. 2 Orificios para gestionar el cableado. Iluminación LED RGB a los laterales con cambios de colores y velocidad. Alimentado por USB (cable incluido). Incluye las herramientas necesarias para su montaje con un manual. Capacidad máxima de peso soportado: 80 kg. Dimensiones 1100 x 762 x 600 mm. Peso 17 kg.

CÓDIGO	Color	Medidas
247259	Negro	1100 x 762 x 600 mm



WEBCAMS

nilox



2 Nilox Webcam 720p -30FPS enfoque fijo

Gracias a su resolución 720p, disfrutará la mejor calidad de video en HD, además cuenta con un micrófono interno. Plug and Play. Compatible con Windows y Linux. Interface: USB 2.0 + Jack 3.5mm. Enfoque: Fijo. Tipo de sensor: CMOS. Formato: MJPEG / YUV2. 4 Capas de lentes. Formatos de video soportados: HD (1280*720p / 30fps). Micrófono incorporado. Angulo de visión: 75°. Cable: 110 cm. Dimensiones: 80 x 45 x 36 mm.

CÓDIGO	Resolución
220939	720 p

* Modelos sujetos a disponibilidad.

nilox



3 Nilox Webcam FHD 1080p-30fps enfoque fijo

Gracias a su resolución 1080p, disfrutará de una gran calidad de video FHD y, además, cuenta con un micrófono interno. Plug and Play. Interfaz: USB 2.0. Enfoque fijo. Full HD (1920*1080p / 30fps). Micrófono PCB incorporado, que reducen ruidos no deseados. Angulo de visión: 75°. Longitud del cable: 150 cm. Dimensiones: 90 x 139 x 62 mm. Compatible con Windows, Linux y Mac OS.

CÓDIGO	Resolución
220940	1080p

* Modelos sujetos a disponibilidad.

nilox



4 Nilox Webcam FHD 2K -30fps

Campo de visión de 75°. Enfoque automático que se ajusta de forma inteligente para mejorar la calidad visual en situaciones de poca luz y retroiluminadas a múltiples distancias. Cuatro capas de lente de vidrio óptico de alta calidad, sensor CMOS de alta resolución con 30 cuadros por segundo, entrega de videos HD de 1080p e imágenes de alta resolución y una transmisión en vivo mucho más fluida. Dimensiones: 93 x 40 x 92 mm.

CÓDIGO	Resolución
220941	1080 p 2k

* Modelos sujetos a disponibilidad.

nilox



5 Nilox Webcam 4K -30 fps

Resolución 4K con la mejor calidad de video. Cuenta con doble micrófono interno y cubierta protectora de privacidad para evitar el espionaje. Plug and Play. Enfoque automático. USB 2.0. Ajuste automático de la iluminación. Sensor: CMOS, 8MP. 4 capas de lentes Resolución: 3840 * 2160p / 30 Fps. Doble micrófono con cancelación de ruido. Ángulo de visión: 90° Cable: 140 cm. Compatible con Windows, Linux y Mac. Dimensiones: 85 x 75 x 30 mm.

CÓDIGO	Resolución
220942	4k

* Modelos sujetos a disponibilidad.



6 Logitech · Solución de videoconferencia BCC950

Resolución Full HD 1080p (1920 x 1080 px) o HD 720p (1280 x 720 px). Campo visual: diagonal 78°, horizontal 70,42° y vertical 43,3°. Zoom HD 1.2x. Soporte extensor de 228 mm para elevar la cámara. Tecnología Rightlight™ 2 para nitidez en distintas condiciones de iluminación, incluso con luz escasa. LED de cámara para indicación de streaming. Sistema manos libres integrado con dúplex completo y cancelación de eco y ruido. Micrófono omnidireccional con un radio de acción de Ø 2,4 m y frecuencia 200Hz – 8kHz. Altavoces: frecuencia 220Hz – 20kHz. Salida máx.: 80 dB SPL a 0,3 m. Mando a distancia con radio de acción IR de 3 m y batería CR2032 (incluida), con controles para respuesta/finalización de llamada, volumen, silencio y movimiento de cámara. Cable de alimentación (2,4 m) y cable USB (2,4 m). Medidas 150 x 154 x 104 mm. Altura con extensor 345 mm. Peso 548 g.

CÓDIGO	Resolución	Medidas
247268	1080 p 2k	150 x 154 x 104 mm

Para equipos de 1 a 4 personas



No permite apertura de envase
Venta por caja



Permite apertura de envase
Venta por unidad



20 Unidades que
contiene la caja

WEBCAMS



Para equipos de 1 a 6 personas

1 Logitech • Solución de videoconferencia ConferenceCam Connect

Resolución Full HD 1080p (1920 x 1080 px) o HD 720p (1280 x 720 px). H.264 UVC 1.5 con codificación de vídeo escalable (SVC). Compatible con H.264 SVC 1080p, con optimizaciones para el mejor rendimiento de llamadas con video HD entre dos o varios participantes. Campo visual: diagonal 90°, horizontal 82,1° y vertical 52,2°. Zoom digital 4x. Tecnología Rightlight™ 2 para nitidez en distintas condiciones de iluminación, incluso con luz escasa. Panorámica, inclinación y zoom digitales con mando a distancia o aplicación descargable opcional. Rueda de inclinación mecánica. Sistema manos libres integrado con dúplex completo y cancelación de eco y ruido. Audio de banda ancha de 360°. Bluetooth y NFC. Indicadores LED para streaming de sistema manos libres, silencio, puesta en espera y emparejamiento Bluetooth. Dos micrófonos omnidireccionales con un radio de acción de 3,6m, frecuencia 100Hz – 16kHz, sensibilidad 34 dB +/-3 dB y distorsión <1% a 1 kHz a 65 dB. Altavoces: frecuencia 140Hz – 16kHz, sensibilidad 89 dB SPL +/-3 dB a 1 W/0,5 m. Salida máx.: 91,5 dB SPL a 0,5 m. Mando a distancia con radio de acción IR de 3 m y batería CR2032 (incluida), con controles para respuesta/finalización de llamada, volumen y silencio. Se acopla al dispositivo y funciona como tapa de la lente. Cable de alimentación y cable USB (1,8 m). Medidas 75 x 304,2 x 75 mm. Peso 766 g.



CÓDIGO	Resolución	Medidas
247269	1080 p 2k	75 x 304,2 x 75 mm

CÁMARAS DE VIDEOVIGILANCIA



2 Digitus • Cámara interior inteligente Full HD PT Wi-Fi

Cámara con WiFi que puede girar hasta 355° y enfocar en 90°. Equipada con la función Auto Tracking que permite el seguimiento automático de movimientos dentro del campo de visión. Lente gran angular de 100°, con resolución Full HD 1080p. Conmutación automática de visión diurna a nocturna que proporciona una visión clara, incluso en la oscuridad absoluta. Alcance de visión nocturna: hasta 5 m. LED infrarrojos: 6 unidades. Sensibilidad a la luz: 0,1 lux / Apertura: F1.2. Sensor: 1/2.7" CMOS - 2 megapíxeles. El funcionamiento por WLAN (2,4 GHz IEEE 802.11b/g/n) ofrece la máxima flexibilidad a la hora de elegir el lugar de instalación. Solo necesita posicionar la cámara dentro del alcance de su red inalámbrica y establecer la alimentación eléctrica. Posibilidad de control por voz mediante Amazon Alexa y Google Assistant. Ranura para tarjeta MicroSD de hasta 128 GB. Transmisión de audio bidireccional, que permite la comunicación con personas que estén delante de la cámara. Aplicación gratuita Smart Life (Tuya) disponible para iOS y Android por la que se puede acceder a la imagen en vivo de la cámara y efectuar ajustes. Gracias al soporte incluido, la cámara se puede alinear y fijar individualmente o mediante la rosca de 1/4" integrada. Incluye cable de alimentación USB de 1m. Consumo de energía: máx. 2-4 W. Peso 280g. Color blanco.

CÓDIGO	Resolución	Medidas
247270	1080 p	85 x 67 x 105 mm

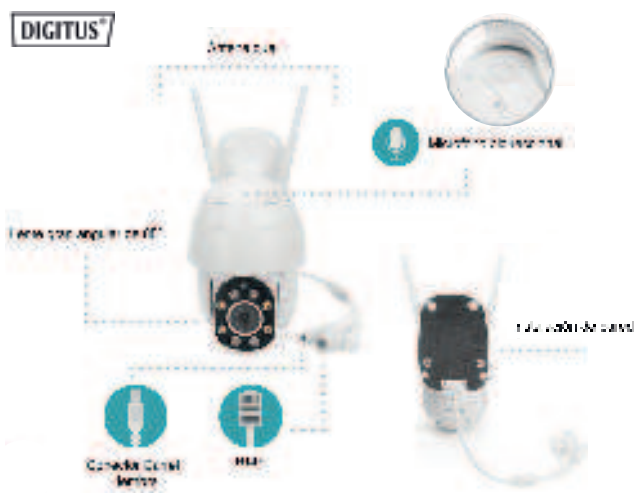

3 Digitus • Cámara exterior inteligente Full HD PT Wi-Fi

Cámara con WiFi resistente a la intemperie que puede girar hasta 355° y enfocar en 90°. Equipada con la función Auto Tracking que permite el seguimiento automático de movimientos dentro del campo de visión. Lente gran angular de 85°, con resolución Full HD 1080p. Alcance de visión nocturna: hasta 50 m con LED dual. LED infrarrojos: 4 unidades. LED de luz blanca 4 unidades. Sensibilidad a la luz: 0,1 lux / Apertura: F1.2. Sensor: 1/2.7" CMOS - 2 megapíxeles. El funcionamiento por WLAN (2,4 GHz IEEE 802.11b/g/n, antena doble) ofrece la máxima flexibilidad a la hora de elegir el lugar de instalación. Solo necesita posicionar la cámara dentro del alcance de su red inalámbrica y establecer la alimentación eléctrica. LAN: RJ45 10/100 m. Posibilidad de control por voz mediante Amazon Alexa y Google Assistant. Ranura para tarjeta MicroSD de hasta 128 GB. Transmisión de audio bidireccional, que permite la comunicación con personas que estén delante de la cámara. Aplicación gratuita Smart Life (Tuya) disponible para iOS y Android por la que se puede acceder a la imagen en vivo de la cámara y efectuar ajustes. Gracias al soporte incluido, la cámara se puede alinear y fijar individualmente. Incluye un adaptador de potencia. Consumo de energía: máx. 20 W. Peso 490g. Color blanco.

CÓDIGO	Resolución	Medidas
247271	1080 p	170 x 110 x 200 mm



No permite apertura de envase
Venta por caja



Permite apertura de envase
Venta por unidad



Unidades que
contiene la caja

1 PROYECTORES Y SOPORTES

INFORMÁTICA

PROYECTORES

EPSON



3400 lm



1 Epson • Proyector EB-E20

- Tecnología de proyección: 3LCD.
- Resolución XGA, 1024 x 768, 4:3.
 - Luminosidad (lúmenes): 3400.
 - Contraste: 15 000:1
 - Duración de la lámpara: 210 W, 6000h. de durabilidad; 12.000h. de durabilidad en modo económico.
 - Nivel de ruido: normal: 37 dB - ahorro: 28 dB.
 - Conexiones: HDMI/USB 2.0 tipo B/VGA/mini-jack.
 - Ratio de aspecto: 4:3.
 - Peso: 2,5 kg.

CÓDIGO	Medidas mm.
220951	309 x 282 x 87

EPSON



3600 lm



2 Epson • Proyector EB-X49

- Tecnología de proyección: 3LCD.
- Resolución XGA, 1024x768, 4:3.
 - Luminosidad (lúmenes): 3600.
 - Contraste: 16000:1
 - Duración de la lámpara: 210 W, 6000h. de durabilidad; 12.000h. de durabilidad en modo económico.
 - Nivel de ruido: normal: 37 dB - ahorro: 28 dB.
 - Conexiones: HDMI/USB 2.0/VGA.
 - Ratio de aspecto: 4:3.
 - Peso: 2,7 kg.

CÓDIGO	Medidas mm.
247407	302 x 249 x 87

EPSON



4200 lm



3 EPSON • Proyector EB-982W

- Imágenes brillantes y colores intensos gracias a la tecnología 3LCD.
- Resolución WXGA, 1280 x 800, 16:10.
 - Luminosidad (lúmenes): 4200.
 - Contraste: 16000:1
 - Duración de la lámpara: 230 W, 6.500h. de durabilidad; 17.000h. de durabilidad en modo económico.
 - Nivel de ruido: normal: 37 dB - ahorro: 28 dB.
 - Conexiones: HDMI/USB 2.0/VGA.
 - Ratio de aspecto: 16:10
 - Peso: 3.1 kg.

CÓDIGO	Medidas mm.
247408	309 x 282 x 90

EPSON



3800 lm



4 EPSON • Proyector EB-2250U

- Imágenes brillantes y colores intensos gracias a la tecnología 3LCD.
- Resolución WUXGA, 1920 x 1200, 16:10
 - Luminosidad (lúmenes): 3800.
 - Contraste: 15000:1
 - Duración de la lámpara: 300 W, 5.000h. de durabilidad; 10.000h. de durabilidad en modo económico.
 - Nivel de ruido: normal: 39 dB - ahorro: 29 dB.
 - Conexiones: HDMI/USB 2.0/VGA/MHL.
 - Ratio de aspecto: 16:10
 - Peso: 4,8 kg.

CÓDIGO	Medidas mm.
247409	377 x 291 x 110

5 Optoma • Proyector ZH403

- Tecnología de proyección DLP
- Resolución 1080p (1920x1080), 16:9.
 - Luminosidad (lúmenes): 4000 lúmenes ANSI.
 - Contraste: 300000:1
 - Duración de la lámpara: láser, 30000h de durabilidad.
 - Nivel de ruido: normal: 30 dB.
 - Conexiones: 2xHDMI/USB 2.0/Wi-Fi/VGA/LAN.
 - Ratio de aspecto: 16:9.
 - Peso: 5,5 kg.

CÓDIGO	Medidas mm.
220952	337 x 122,5 x 265



4000 lm



Optoma

SOPORTES PARA PROYECTOR

VISION

10kg max.

6 Vision • Techmount TM-ST2

- Brazo telescópico con una longitud de 930-1530 mm / 37-60" (desde el centro del proyector a la pared). El proyector se puede montar en cualquier punto del brazo. Inclinación ajustable. Carga máxima 10 kg.

CÓDIGO	Color
220953	Blanco

VISION

10kg max.

7 Vision • Techmount TM-TELE

- SopORTE de techo universal para proyector con poste telescópico. Longitud total 440-735mm (17,32-28,94"). Inclinación en la parte superior para techos inclinados / inclinación y balanceo en la parte inferior. Carga máxima 10 kg.

CÓDIGO	Color
248192	Blanco



DISPOSITIVOS DE CONTROL

Consulte más punteros en la familia de Comunicación y Presentación de este catálogo.

1 Canon Puntero presentador PR1100-R

Puntero presentador de láser rojo portátil con control de volumen. Alcance del láser de hasta 15 m con tecnología inalámbrica de 2,4 GHz. Compatible con macOS y Windows. Indicador de batería baja. Utiliza 1 pila AAA. Control de volumen (subir/bajar volumen). Función de presentación: Avance/retroceso de página, inicio/fin de diapositiva, pantalla negra. Dimensiones: 20 x 22 x 135 mm. Peso 37,5 g.

CÓDIGO	Color
220959	Negro



2 Meliconi Mando universal por infrarrojos

Mando a distancia universal pre-programado, ideal para sustituir y agrupar hasta 6 mandos a elección entre: TV (CRT, LCD, Plasma, LED), decodificador digital terrestre, decodificador satelital, Canal+, decodificador por cable e IPTV, DVD, Blu Ray, PVR, multimedia player, PS2, Xbox360. Utiliza 2 pilas tipo AA.

CÓDIGO	Color
220958	Negro



TELÉFONOS



3 Daewoo · DTC-240

Teléfono de sobremesa analógico con manos libres. 10 Memorias indirectas. Bloqueo de llamadas. Rellamada último número marcado. Tres tonos de llamada y música en espera. Volumen ajustable.

CÓDIGO	Color	Medidas mm.
248371	Negro	204 x 168 x 92



4 Daewoo · DTC-410

Pantalla LCD retroiluminada. Manos libres. Identificador de llamadas. Función rellamada. Hasta 80 contactos. 47 teclas de memoria y 10 indirectas.

CÓDIGO	Color	Medidas mm.
248635	Negro	204 x 168 x 92



5 Gigaset Teléfono inalámbrico A270

Pantalla gráfica iluminada (34 x 22 mm / 1.5"). Identificador de llamadas. Memoria para 80 números y para 25 llamadas entrantes. 18 horas de autonomía en conversación y 200 horas de espera. Llamadas sin radiación con ECO DECT.

CÓDIGO	Medidas mm.
249125	48 x 159 x 30



6 Gigaset Teléfonos inalámbricos A170 Duo

2 terminales inalámbricos. Pantalla gráfica iluminada (34 x 22 mm / 1.5"). Identificador de llamadas. Memoria para 50 números y para 25 llamadas entrantes. Función de rellamada. 18 horas de autonomía en conversación y 200 horas de espera.

CÓDIGO	Medidas mm.
249128	48 x 159 x 30 (1 terminal)



7 Motorola · Walkie Talkie T62

Fuente de alimentación dual. Cargador USB. Radios PMR446- sin licencia. Botón de Sincronización Sencilla. Pantalla con iluminación trasera. 16 canales y 121 códigos de privacidad. Exploración automática canales PMR. Exploración automática subcanales CTCSS. Memorización del último canal. Potencia en salida: 500 mW. Conector mic/cascos. Autonomía: 18h. Alcance 8 km. Cargador micro USB (incluido).

CÓDIGO	Alcance
220954	8 km



No permite apertura de envase
Venta por caja



Permite apertura de envase
Venta por unidad



Unidades que
contiene la caja

1 SMARTPHONES Y TABLETS

INFORMÁTICA

TELÉFONOS MÓVILES



6,1"

1 Apple iPhone 14 Pro 128 GB

Sistema operativo iOS 16. Procesador Chip A16 Bionic. CPU de 6 núcleos. GPU de 5 núcleos. Neural Engine de 16 núcleos. Pantalla Super Retina XDR, OLED de 6,1". 2556x1179. Dynamic Island. Dual SIM. NFC. Almacenamiento 128 GB. Cámara 48 MP (24mm y *f*/1,78) + 12 MP + 12 MP. Cámara frontal TrueDepth 12 MP. Face ID. 5G. Carga lightning, inalámbrica Qi y MagSafe. Peso 206 g.

CÓDIGO	Medidas mm.
247274	147,5 x 71,5 x 7,8

SAMSUNG



6,1"

2 Samsung Galaxy S22 128 GB

Sistema operativo Android. Procesador Octa-Core 2,8GHz. Pantalla Dynamic AMOLED 2X 6,1". 2340x1080. Colores 16M. Memoria RAM 8 GB. Almacenamiento: 128 GB. Cámara 50 MP + 10 MP + 12 MP con apertura múltiple, flash y autofocus. Cámara frontal de 10 MP. Dual-SIM. Sensor huella dactilar. NFC. Peso: 167 g.

CÓDIGO	Medidas mm.
247275	146 x 70,6 x 7,6

SAMSUNG



6,5"

3 Samsung Galaxy A12 64 GB

Sistema operativo Android. Procesador Octa-Core 2GHz. Pantalla PLS TFT LCD 6,5". 720x1600. Colores 16M. Memoria RAM 4 GB. Almacenamiento: 64 GB. Cámara 48.0 MP + 5.0 MP + 2.0 MP + 2.0 MP con apertura múltiple, flash y autofocus. Cámara frontal de 8.0 MP. Dual-SIM. Sensor huella dactilar. Peso: 205 g.

CÓDIGO	Medidas mm.
220957	164 x 75,8 x 8,9

TABLETS

SAMSUNG



10,4"

4 Samsung Galaxy Tab S6 Lite Wi-Fi 10,4" 64 GB con S Pen

Procesador Octa-Core a 2.3GHz, 1.7GHz. Pantalla TFT de 10,4". Resolución 2000 x 1200. Colores 16M. Cámara principal con autofocus de 8.0 MP. Cámara frontal de 5.0 MP. Grabación de vídeo 1920 x 1080 a 30 fps. Memoria RAM 4 GB. Memoria interna 64 GB. MicroSD hasta 1TB. Conexión Wi-Fi, Bluetooth 5.0 y USB 2.0. Salida auriculares. SO Android. Incluye SPen. Color: Oxford Gray. Dimensiones: 244,5 x 154,3 x 7 mm. Peso 467 g.

CÓDIGO	Capacidad	Pantalla
220922	64 GB	10,4"

SAMSUNG



12,4"

5 Samsung Galaxy Tab S7 FE Wi-Fi 12,4" 64 GB con S Pen

Procesador Octa-Core a 2.4GHz, 1.8GHz. Pantalla TFT de 12,4". Resolución 2560 x 1600. Colores 16M. Cámara principal con autofocus de 8.0 MP. Cámara frontal de 5.0 MP. Grabación de vídeo 1920 x 1080 a 30 fps. Memoria RAM 4 GB. Memoria interna 64 GB. MicroSD hasta 1TB. Conexión Wi-Fi, Bluetooth 5.2 y USB 3.2 Gen 1. SO Android. Color Mystic Silver. Dimensiones: 185 x 284,8 x 6,3 mm. Peso 610 g.

CÓDIGO	Capacidad	Pantalla
220923	64 GB	12,4"

HUAWEI



10,1"

6 Huawei • MatePad T 10S Wi-Fi 10,1" 64 GB

Procesador HUAWEI Kirin 710A. CPU: 4 x Cortex-A73 2,0 GHz + 4 x Cortex-A53 1,7 GHz. Pantalla IPS Touchscreen de 10,1". Colores 16M. Resolución 2000 x 1200. Cámara principal con autofocus de 5.0 MP. Cámara frontal de 2.0 MP. Grabación de vídeo 1920 x 1080 a 30 fps. Memoria RAM 4 GB. Memoria interna 64 GB. MicroSD hasta 512GB. Conexión Wi-Fi, Bluetooth 5.1 y USB 2.0. Tipo-C. SO EMUI 10.1 (basado en Android). Color Azul. Dimensiones: 240,2 x 159 x 7,85 mm. Peso 450 g.

CÓDIGO	Capacidad	Pantalla
220924	64 GB	10,1"



IPADS

1 Apple • Ipad - 10,2" 9ª generación

- Sistema operativo: iPadOS 14.
- Pantalla retina Multi-Touch de 10,2" con tecnología IPS retroiluminada por LED. 2160 x 1620 px a 264 p/p. Cubierta oleófuga antihuellas. Compatible con el Apple Pencil (1ª gen.).
- Capacidad de almacenamiento de 64 GB.
- Chip A13 Bionic con arquitectura de 64 bits. Neural Engine.
- Cámara de 8 Mpx. Apertura de f/2,4. Filtro de infrarrojos híbrido. Iluminación posterior. Enfoque automático. Fotos panorámicas. Control de exposición. Modo ráfaga. Enfoque por toque. Temporizador. Detección corporal y facial. Geoetiquetado de fotos.
- Grabación de vídeo en 1080p HD (30 f/s). Detección corporal y facial. Zoom de 3 aumentos para vídeo. Geoetiquetado de vídeos.
- Sensor de huellas digitales Touch ID.
- Conectividad: Wi-Fi (802.11a/b/g/n/ac), doble banda (2,4 y 5 GHz) y HT80 con MIMO. Tecnología Bluetooth 4.2.
- Color: plata, oro y gris espacial.
- Medidas: 250,6 x 174,1 x 7,5 mm.



Plata



Gris espacial



CÓDIGO	Capacidad	Pantalla
247439	64 GB	10,2"



2 Apple • Ipad AIR - 10,9" 4ª generación

- Sistema operativo: iPadOS 14.
- Pantalla liquid retina Multi-Touch de 10,9" retroiluminada por LED. IPS. 2360 x 1640 px a 264 ppp. True Tone. Cubierta oleófuga antihuellas. Antirreflectante. Compatible con el Apple Pencil (2ª gen.).
- Capacidad de almacenamiento de 64 GB.
- Chip A14 Bionic con arquitectura de 64 bits Neural Engine.
- Cámara de 12 Mpx con gran angular. Apertura de f/1,8. Filtro de infrarrojos híbrido. Sensor de iluminación posterior. Enfoque automático. Fotos panorámicas. Control de exposición. Reducción de ruido. Modo ráfaga. Temporizador. Geoetiquetado de fotos.
- Grabación de vídeo en 4K a 24, 30 o 60 f/s. Enfoque automático continuo. Reducción de ruido. Geoetiquetado de vídeos.
- Sensor de identidad por huella dactilar integrado Touch ID.
- Conectividad: Wi-Fi 802.11ax (6ª generación), doble banda simultánea (2,4 y 5 GHz) y HT80 con MIMO. Tecnología Bluetooth 5.0
- Color: plata, oro rosa, gris espacial, verde y azul cielo.
- Medidas: 247,6 x 178,5 x 6,1 mm.



Gris espacial



Rose Gold



Azul cielo



Plata



Verde



CÓDIGO	Capacidad	Pantalla
247440	64 GB	10,9"



3 Apple • Ipad Pro - 12,9" 6ª generación

- Sistema operativo: iPadOS.
- Pantalla liquid retina Multi-Touch 12,9" retroiluminada por LED con tecnología IPS. 2.732 x 2.048 pixeles a 264 p/p. Tecnología ProMotion. True Tone. Cubierta oleófuga antihuellas. Antirreflectante.
- Capacidad de almacenamiento de 128 GB.
- Chip M1. CPU de ocho núcleos con cuatro núcleos de rendimiento y cuatro de eficiencia. GPU de ocho núcleos. Neural Engine de 16 núcleos.
- Cámara de 12 Mpx con gran angular. Apertura de f/1,8. Ultra gran angular de 10 Mpx, apertura de f/2,4. Zoom óptico de alejamiento x2 y zoom digital hasta x5. Flash True Tone. Fotos panorámicas. Cubierta de la lente de cristal de zafiro. Filtro de infrarrojos híbrido. Enfoque automático. Control de exposición. Reducción de ruido. Modo ráfaga. Temporizador. Geoetiquetado de fotos.
- Grabación de vídeo en 4K a 24, 30 o 60 f/s (gran angular) y a 240 f/s (ultra gran angular). Flash True Tone más luminoso. Enfoque automático continuo. Reducción de ruido. Captura de fotos durante la grabación. Geoetiquetado de vídeos.
- Conectividad: Wi-Fi 802.11ax (6ª generación), doble banda simultánea (2,4 y 5 GHz) y HT80 con MIMO. Tecnología Bluetooth 5.0
- Sensor Face ID.
- Color: plata y gris espacial.
- Medidas: 280,6 x 214,9 x 5,9 mm.



Gris espacial



CÓDIGO	Capacidad	Pantalla
247441	128 GB	12,9"



No permite apertura de envase
Venta por caja

Permite apertura de envase
Venta por unidad

Unidades que
contiene la caja

1 LECTOR DE DNIE, LECTOR DE CÓDIGOS Y TPV

INFORMÁTICA

LECTORES DE DNIE

aisens



1 Aisens • Lector de DNIE y Tarjetas USB-C

Ideal para la identificación personal en sitios web y administraciones públicas. Compatible con todas las tarjetas DNIE. Cumple con los estándares FIPS 201, FIPS TAA e ISO 7816 Clase A, B, C. Cable USB Tipo C. Puede leer tarjetas de memoria: SIM, SD, Micro SD, MMC, RS-MMC, MMC Micro. Lector de chip/tarjeta de acceso. Capacidad para 1 tarjeta. Compatible con Windows y Mac OS.

CÓDIGO	Conexión	Medidas mm
247265	USB-C	77 x 54 x 54

aisens



2 Aisens Lector de DNIE USB 2.0

Ideal para la identificación personal en sitios web y administraciones públicas. Compatible con todas las tarjetas DNIE. Cumple con los estándares FIPS 201, FIPS TAA e ISO 7816 Clase A, B, C. Cable USB 2.0. Lector de chip/tarjeta de acceso. Capacidad para 1 tarjeta. Compatible con Windows y Mac OS. Medidas 108 x 98 x 28 mm.

CÓDIGO	Conexión	Medidas mm
247266	USB 2.0	108 x 98 x 28

LECTOR DE CÓDIGOS DE BARRAS

Honeywell

Homologado para la UE

Compatible con SEVeM y todos los programas de gestión



3 Honeywell • Lector de códigos de barras Voyager 1400G 1D/2D

El escáner actualizable Voyager™: 1400g le permite obtener imágenes de área a su propio ritmo, y de la forma más rentable. Compre hoy la versión 1D y reserve la opción de actualizar el dispositivo de forma asequible para permitir el escaneo de códigos de barras PDF y 2D en cualquier momento del futuro, a medida que sus necesidades de captura de datos evolucionen. Con cable USB de 1,5 m. Resolución del sensor óptico: 640 Píxeles. Ángulo de inclinación de lectura: 0 - 60°. Tipo de escaneado: 1D/2D. 2D (matrices y apilados) códigos de barras soportados: PDF417. Consumo de energía: 400 mA. Código IP (International Protection): IP42.

CÓDIGO	Conexión	Medidas mm
247267	USB	66 x 43 x 180

TPV

posiberica



4 Posiberica • TPV Tactil 15.6" Capacitivo sin sistema operativo

Pantalla de 15.6" FHD (1920 x 1080 px) panel capacitivo multi-táctil 10 puntos. Brillo 250 cd/m2. Contraste 1000:1. Tiempo de respuesta 23 ms. Procesador: Intel® Celeron® J1900 Quad-Core (2M Cache, hasta 2.42 GHz). Memoria interna: 1x4GB SODIMM DDR3L. Almacenamiento 64/128 GB mSATA SSD. Conectividad: Ethernet 1000, WiFi 802.11b/g/n y Bluetooth. Conexiones VGA, Serie, USB 2.0 y Jack 3,5 mm. Altavoz de 1,5W. Alimentación: entrada AC 100-240V, salida DC 24V / 2.5A. Certificación: CCC, FCC, CE.

CÓDIGO	Almacenamiento	Medidas mm
247280	64 GB	315 x 379 x 179
247279	128 GB	315 x 379 x 179



IMPRESORAS DE ETIQUETAS Y RECIBOS

brother



1 Brother • QL-700

Acabado profesional

Tiene una velocidad de impresión ultra-rápida de hasta 93 etiquetas por minuto. La impresora QL700ZX1 no requiere instalación de controladores ni Software. Le permite imprimir un ancho máximo de cinta de hasta 62 mm. Impresión de logotipos e imágenes. Conexión a base de datos. Impresión de códigos de barras. Mecanismo de corte automático. Resolución de impresión 300 dpi.

CÓDIGO	Medidas mm
247717	128 x 221 x 152,4

brother



2 Brother • QL-810W

Ultrarápida

Cuenta una velocidad de impresión ultra-rápida de hasta 110 etiquetas por minuto incluyendo el corte de cinta automático por etiqueta. Permite imprimir en negro y rojo sobre papel térmico blanco. Esta impresora de etiquetas de alta velocidad se conecta a su PC, Mac, smartphone o tableta mediante USB o Wi-Fi. Imprime etiquetas de calidad a una resolución de hasta 300 x 600 ppp. Soporta rollos DK con una anchura máxima de 62 mm.

CÓDIGO	Medidas mm
247718	125 x 234 x 145

brother



3 Brother • TD-4100N

Para uso comercial con tarjeta de red. Tecnología térmica directa, resolución 300 ppp. Compatible con el software Bartender. Incluye software de edición P-touch Editor 5.0. Permite imprimir etiquetas con códigos de barras e imágenes. Admite papel térmico y etiquetas autoadhesivas. Ancho máximo de etiquetas 102 mm. Flash RAM 2MB. Función autoapagado. Interfaz USB 2.0 (High Speed). Ethernet 10/100Base-TX. Compatible con Windows.

CÓDIGO	Conexión	Medidas mm
247284	USB 2.0	173 x 228 x 158

brother

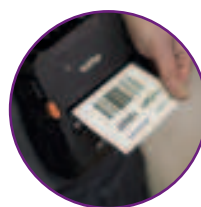

4 Brother • RJ-4230B portátil

Tecnología térmica directa, permite imprimir en cualquier lugar etiquetas y tickets de forma rápida. Ancho de impresión hasta 4" (102mm). Velocidad de impresión 127 mm por segundo. Interfaz USB, Bluetooth (MFI) y NFC (solo Android). Resolución de 203 ppp. Compatible emulaciones CPCL y ZPL. Certificada IP54 y prueba de caídas a 2,1 m. SDK para desarrolladores de software. No incluye batería ni adaptador de corriente. Flash RAM 64 MB. Memoria 256 MB. Interfaz USB 2.0 (mini-B). Batería Li-ion recargable. Incluye clip para cinturón. Incluye software para diseño de etiquetas y códigos de barras. Compatible con Windows.

CÓDIGO	Conexión	Medidas mm
247285	USB 2.0	153 x 159 x 68

brother

5 Brother • Etiquetas precortadas

Papel térmico

El rollo de etiquetas blancas precortadas (texto negro sobre fondo blanco) está diseñado para imprimir etiquetas a la máxima velocidad. La calidad de los materiales usados asegura una impresión clara y legible, junto con un adhesivo de calidad. Utiliza tecnología térmica directa.

CÓDIGO	Formato mm	Ref. Fab.	Modelo	Ud./Caja
002821	17 x 54	DK11204	Multipropósito	400
002820	17 x 87	DK11203	Carpetas	300
002823	29 x 62	DK11209	Dirección pequeñas	800
002818	29 x 90	DK11201	Dirección estándar	400
002822	38 x 90	DK11208	Dirección grandes	400
002819	62 x 100	DK11202	Envíos	300



No permite apertura de envase
Venta por caja



Permite apertura de envase
Venta por unidad



Unidades que
contiene la caja

1 IMPRESORAS DE TICKETS Y PANELES INTERACTIVOS

INFORMÁTICA

IMPRESORAS DE TICKETS



1 LDA • Impresora de tickets P87-USL

Impresora de tickets térmica económica de alta velocidad, imprime texto y gráficos de alta resolución con interface USB + Ethernet. puede sacar el papel tanto en posición frontal como en posición vertical. Velocidad de impresión 250 mm/s. Resolución 203 dpi. Ancho de papel 80mm. También imprime códigos de barras. Puerto de cajón portamonedas: 1 puerto RJ-11. Autocorte completo o parcial. Compatible con Windows 10/8/7/XP/MacOS/Ubuntu.

CÓDIGO	Conexión	Medidas mm
247286	USB 2.0	127 x 131 x 129



2 LDA • Impresora de tickets P80-PLUS

Impresora de tickets térmica económica de alta velocidad, imprime texto y gráficos de alta resolución y triple interface Serie + USB + Ethernet. Impresión térmica de tickets, gráficos y códigos de barras. Puede controlar el corte de papel, la impresión del logo así como la apertura del cajón portamonedas. Velocidad de impresión 250 mm/s. Resolución 203 dpi. Ancho de papel 80mm. Cuenta con drivers para Windows 2000 / XP / Vista / 7 / 8 / 8.1 / 10 / Linux.

CÓDIGO	Conexión	Medidas mm
247287	USB 2.0	145 x 148 x 195



3 LDA • Impresora de tickets VIVAPOS P84

Impresora de tickets térmica económica de alta velocidad, imprime texto y gráficos de alta resolución y triple interface Serie + USB + Ethernet + RS-232. Imprime térmicamente tanto tickets como gráficos y códigos de barras, a alta velocidad DE 250mm/s. Puede controlar el corte de papel, la impresión del logo, así como la apertura del cajón portamonedas. Resolución 203 dpi. Ancho de papel 80mm. Cuenta con drivers para Windows XP, Win7, Win8, Win10, Linux, MacOS.

CÓDIGO	Conexión	Medidas mm
247288	USB 2.0	211 x 160 x 195



PANELES INTERACTIVOS



4 Promethean • Paneles interactivos ActivPanel Nickel

ActivPanel Nickel está diseñado para ofrecer a los profesores la funcionalidad esencial para crear entornos de aprendizaje interactivos y atractivos. Se entrega listo para Internet y cargado con herramientas de enseñanza, es una solución fiable para las escuelas que buscan una pantalla interactiva fácil de usar y altamente eficaz.

- Superficie de pantalla: LCD TFT con retroiluminación LED directa.
- CPU: Quad Core ARM Cortex A73, ARM Cortex A53.
- RAM: 2 GB.
- Conectividad: HDMI, Touch USB, USB 2.0, USB 3.0, OPS, VGA, Audio, Ethernet, LAN, CVBS, etc.
- Almacenamiento interno: 16 GB
- Touch: hasta 15 puntos de contacto simultáneos.
- Sistema operativo integrado: Android Oreo 8.

CÓDIGO	Pantalla
247358	65"
247359	75"
247360	86"



PANELES INTERACTIVOS

Promethean



1 Promethean · Paneles interactivos ActivPanel Cobalt

ActivPanel Cobalt, diseñado cuidadosamente para el entorno del aula, ofrece una experiencia de usuario intuitiva mediante un menú unificado que agiliza la navegación a las aplicaciones, al contenido y a los recursos que se utilizan con más frecuencia. Incluye la aplicación Instant Whiteboard, que permite colaborar sin necesidad de conectarse a un ordenador para impartir lecciones interactivas y atractivas sobre un lienzo infinito.

- Superficie de pantalla: LCD TFT con retroiluminación LED directa.
- CPU: Quad Core ARM Cortex A73, ARM Cortex A53.
- RAM: 3 GB.
- Conectividad: HDMI, Touch USB, USB 2.0, USB 3.0, OPS, VGA, Audio, Ethernet, LAN, CVBS, RS-232, etc.
- Almacenamiento interno: 32 GB
- Touch: hasta 20 puntos de contacto simultáneos.
- Sistema operativo integrado: Android Oreo 8.

CÓDIGO	Pantalla
247361	65"
247362	75"
247363	86"

Promethean



2 Promethean · Paneles interactivos ActivPanel Titanium

ActivPanel Titanium ofrece el rendimiento más alto de Promethean, la experiencia de aprendizaje más intuitiva e integrada que existe. Incluye mejoras de interactividad y conectividad, así como herramientas que fomentan la interacción, para que tanto profesores como estudiantes aprovechen al máximo cada instante en el aula.

- Superficie de pantalla: LCD TFT con retroiluminación LED directa.
- CPU: Quad Core ARM Cortex A73, ARM Cortex A53.
- RAM: 4 GB.
- Conectividad: HDMI, Bluetooth, Touch USB, USB 2.0, USB 3.0, OPS, VGA, Audio, Ethernet, LAN, CVBS, RS-232, etc.
- Almacenamiento interno: 64 GB
- Touch: hasta 20 puntos de contacto simultáneos.
- Sistema operativo integrado: Android Oreo 8.

CÓDIGO	Pantalla
247364	70"
247365	75"
247366	86"

TELEVISORES

SAMSUNG



3 Samsung · Smart TV Crystal UHD 4K 75"

Más colores para escenas más reales con PurColor. Calidad de imagen UltraHD en 4K. Tamaño de pantalla 189 cm (75"). Resolución 3.840x2.160. Motor de Imagen Procesador Crystal UHD. Audio Dolby Digital Plus. Q-Symphony, combina el audio del televisor con la barra de sonido. Salida de sonido (RMS) 20W. Tap View. Conecta de manera sencilla tu PC, portátil o smartphone. El Alto Rango Dinámico aumenta la gama de niveles de luz, incluso en las escenas más oscuras.

CÓDIGO	Pantalla
247272	75"

LG



4 LG · Smart TV 4K UHD 65"

Smart TV fácil, intuitivo y con Inteligencia Artificial. Experiencia audiovisual: compatible con formatos HDR10 Pro /HDR HLG / HDR HGiG. Procesador de Gran Potencia 4K a5 Gen 5: Gran precisión de tonos y colores, actuando sobre 576 áreas de cada fotograma / Direct LED. Identifica el movimiento de objetos para escalar y simular un Sonido Surround de 5.1 canales). Ecosistema abierto e inteligente (ThinQ). Funciones Gaming: Cloud Gaming (Stadia) / Menú exclusivo Gaming /ALLM (Baja Latencia <19ms)/HGiG.

CÓDIGO	Pantalla
247273	65"



No permite apertura de envase
Venta por caja



Permite apertura de envase
Venta por unidad



Unidades que
contiene la caja

ORDENADORES PORTÁTILES



13,3"



1 HP • Portátil Elite Dragonfly - 13,3"

- Windows 11 Pro 64
- Procesador Intel® Core™ i5-8265U (hasta 3,9 GHz con Intel® Turbo Boost, 6 MB de caché, 4 núcleos)
- Pantalla 13,3" (33,8 cm) en diagonal, FHD (1920 x 1080), táctil, IPS, microbordes, BrightView, 400 nits, 72 % de NTSC
- Memoria RAM LPDDR3-2133 MHz 8 GB (integrada)
- Disco duro SSD PCIe® NVMe™ de 256 GB
- Teclado HP retroiluminado resistente a salpicaduras
- Medidas mínimas: 197,5 x 304,3 x 16,1 mm.

CÓDIGO	Sistema	Pantalla
220928	Windows 10 Pro 64	13,3"



13,3"



2 HP • EliteBook 830 / 830 x360 G8 - 13,3"

- Windows 11 Pro
- Procesador Intel® Core™ i5-1135G7 (4 núcleos)
- Pantalla FHD (1920 x 1080), IPS, antirreflectante
- Memoria RAM DDR4-3200 MHz 8 GB (1 x 8 GB)
- Disco duro SSD PCIe® NVMe™ de 256 / 512 GB
- Teclado HP retroiluminado resistente a salpicaduras

CÓDIGO	Modelo	Disco duro	Pantalla	GHz
247428	830 G8	256 GB	13,3"	4,2
220927	x360 830 G8	512 GB	13,3"	2,4



13,3"



15,6"



3 HP • ProBook 430 / 450 / 650 G8

- Windows 11 Pro
- Procesador Intel® Core™ (4 núcleos)
- Pantalla FHD (1920 x 1080), IPS, antirreflectante
- Memoria RAM DDR4-3200 MHz 16 GB (2 x 8 GB)
- Disco duro SSD PCIe® NVMe™ de 256 / 512 GB
- Teclado HP retroiluminado resistente a salpicaduras

CÓDIGO	Modelo	Disco duro	Pantalla	Procesador
247423	430 G8	256 GB	13,3"	i5-1135G7 4,2 GHz
247425	450 G8	512 GB	15,6"	i7-1165G7 4,7 GHz
247427	650 G8	512 GB	15,6"	i5-1135G7 4,2 GHz



14"



4 HP • Portátil 240 / 245 G8 - 14"

- Windows 11 Pro 64
- Pantalla 14" (35,6 cm) en diagonal, FHD (1920 x 1080), IPS, bisel estrecho, antirreflectante, 250 nits, 45 % de NTSC
- Memoria RAM DDR4-2666 MHz 8 GB (1 x 8 GB)
- Disco duro SSD PCIe® NVMe™ de 256 GB
- Teclado HP de tamaño completo tipo isla, resistente
- Medidas mínimas: 225,9 x 324 x 19,9 mm.

CÓDIGO	Modelo	Pantalla	Procesador
220925	240 G8	14"	Intel i5-1035G1 3,6 GHz 4 nuc
220926	245 G8	14"	AMD Ryzen 3 3250U 3,5 GHz 2 nuc



14"



5 HP • Hp Zbook Firefly 14 G8 - 14"

- Windows 11 Pro 64
- Procesador Intel Core i5 11ª Gen 1135g7 / hasta 4,2 Ghz 4 núcleos
- Pantalla 14" (35,6 cm) en diagonal, FHD (1920 x 1080), IPS, bisel estrecho, antirreflectante, 250 nits, 45 % de NTSC
- Memoria RAM 16 Gb (1 X 16 Gb) Ddr4 Sdram - No Ecc
- Disco duro SSD 512 Gb M.2 2280 Pcie 3.0 X4 - Nvm Express
- Teclado Hp Premium Quiet Keyboard
- Medidas mínimas: 323 x 214,6 x 17,9 mm.

CÓDIGO	Sistema	Pantalla
220929	Windows 11 Pro 64	14"



15,6"



6 HP • Hp Zbook Studio G8 - 15,6"

- Windows 11 Pro 64
- Procesador Intel Core i7 11ª Gen 11800h / hasta 4,7 Ghz 8 núcleos
- Pantalla 15,6" en diagonal, FHD (1920 x 1080), IPS, ultraplana, antirreflectante, 400 nits
- Memoria RAM 16 Gb (1 X 16 Gb) Ddr4 Sdram - No Ecc
- Disco duro SSD 512 Gb M.2 2280 Pcie 3.0 X4 - Nvm Express
- Teclado Hp Premium Quiet Keyboard
- Medidas mínimas: 354 x 234,6 x 17,8 mm.

CÓDIGO	Sistema	Pantalla
220930	Windows 11 Pro 64	15,6"



No permite apertura de envase
Venta por caja



Permite apertura de envase
Venta por unidad



Unidades que
contiene la caja

FUNDAS PARA TABLETS Y PORTÁTILES

PLUS



1 Fundas para portátiles y tablets 15"

Protección para su portátil y tablet

Fabricada en neopreno elástico e impermeable. Diseño de carga superior con amplia cremallera para un fácil acceso al portátil. Colores negro y rojo.



CÓDIGO	Pulgadas	Medidas mm
130492	15"	355 x 290

nilox



10,5"

2 Nilox Funda Universal para Tablet - 9,7" a 10,5"

Funda universal de alta calidad que garantiza la compatibilidad con todas las Tablet del mercado de 9,7" a 10,5". Ofrece la máxima protección para tu dispositivo gracias a su diseño ultra delgado, a su extrema sujeción y a su sistema de fijación adaptable. Sistema de cierre mediante solapa magnética. Tres ángulos de posición para la Tablet. Color negro.

CÓDIGO	Pulgadas	Medidas mm
220919	9,7 a 10,5"	180 x 250 x 20

nilox



3 Nilox Funda Sleeve para portátil o tablet

Funda protectora hecha de un material de neopreno flexible, similar al caucho, y que lleva incorporada una cremallera en la parte superior. Diseño ultraplano. Color negro.

CÓDIGO	Pulgadas	Medidas mm
220920	13,3"	355 x 260 x 20
220921	15,6"	410 x 290 x 18

MALETINES PARA PORTÁTIL

PLUS



15"

4 Plus Office Maletín para portátil 15" - 3 Bolsillos

Compartimento interior acolchado para portátil de hasta 15". Bolsillos interiores de malla para accesorios. Tres bolsillos exteriores en la parte frontal y en la trasera para documentos y accesorios. Bandolera acolchada, extraíble y ajustable.

CÓDIGO	Color	Medidas mm.
040592	Negro	385 x 285 x 65

PLUS



15"

5 Plus Office Maletín para portátil 15" - 2 Bolsillos

Compartimento interior acolchado para portátil de hasta 15". Bolsillos interiores de malla para accesorios. Dos bolsillos exteriores en la parte frontal y en la trasera para documentos y accesorios. Bandolera acolchada, extraíble y ajustable.

CÓDIGO	Color	Medidas mm.
040593	Gris	370 x 290 x 65



No permite apertura de envase
Venta por caja



Permite apertura de envase
Venta por unidad



Unidades que
contiene la caja

1 MALETINES Y MOCHILAS PARA PORTÁTIL

INFORMÁTICA

MALETINES PARA PORTÁTIL

Targus



16"

1 Targus • Maletín Clamshell 15-16"

Diseño clásico para la protección del portátil (15"- 16"/ 38.1 cm - 40.6 cm). Compartimento acolchado para portátil. Bolsillo delantero con cremallera. Asas de transporte superiores, correa para el hombro acolchada extraíble/ajustable.

CÓDIGO	Color	Medidas mm.
220961	Negro	390 x 360 x 90

Targus



15,6"

2 Targus • Maletín Classic+ Clamshell 15,6"

Forro interior con correa de seguridad protege la superficie y aporta más protección. Asa reforzada recubierta por neopreno suave para aportar comodidad y resistencia. Compartimento para accesorios personales, organizador, bolsillo delantero externo con cremallera.

CÓDIGO	Color	Medidas mm.
220962	Negro	420 x 380 x 80

Targus



15,6"

3 Targus Maletín CitySmart High Capacity 14-15,6"

Ajuste Multi-Fit en el compartimento acolchado del portátil, para transportar y proteger portátiles con un ajuste ceñido. Este maletín tiene un apartado específico para documentos además de bolsillos y compartimentos para sus accesorios. Correa ajustable acolchada. Para portátiles de 14"- 15.6"/ 35.6 cm - 39.6 cm.

CÓDIGO	Color	Medidas mm
220960	Negro	410 x 370 x 90

Targus



15,4"

4 Targus Mochila CN600 15,4"

Gran capacidad de almacenamiento. El compartimento extraíble para portátil (con pantalla de hasta 15.4") está totalmente acolchado y dispone de un cierre de seguridad que impide que el portátil se mueva. Capacidad 20 litros. Portabotellas. Correas ajustables y acolchadas.

CÓDIGO	Color	Medidas mm.
220964	Negro	310 x 470 x 175

Targus



15,6"

5 Targus • Mochila EcoSpruce 15,6"

Para fabricar la serie EcoSpruce se utiliza tejido de fibra de poliéster 100% PET hecha a partir de botellas de agua recicladas. Resistente al agua, fondo impermeable. 3 grandes compartimentos, bolsillo frontal de rápido acceso, bolsillos laterales. Compartimentos adicionales para bolígrafos, botella, accesorios personales, tarjetas,... Asas regulables y acolchadas.

CÓDIGO	Color	Medidas mm.
220963	Negro	330 x 480 x 180

Targus



15,6"

6 Targus Mochila CitySmart Advanced 15,6"

Ajuste Multi-Fit: ajuste ceñido para portátiles de entre 12,5 y 15,6". Dos compartimentos grandes y dos bolsillos frontales. Respaldo acolchado. Bolsillo adicional para llevar la tableta. Correas ajustables y acolchadas. Correa para el carrito se acopla fácilmente a las maletas con ruedas.

CÓDIGO	Color	Medidas mm.
220965	Negro	370 x 470 x 190



TROLLEYS PARA PORTÁTIL

Targus



15,6"

1 Targus Maletín Executive Laptop Roller 15.6"

El acolchado de espuma de alta densidad. Poliester 1200D duradero y resistente al agua. Organizador delantero con soportes para bolígrafos, tarjetas, móviles y accesorios. Compartimento grande para ropa o artículos de oficina. Asa telescópica. Asas dobles.

CÓDIGO	Color	Medidas mm.
220967	Negro	430 x 400 x 230

Targus



17,3"

2 Targus Trolley CityGear Travel Laptop Roller 17,3"

Maletín de nylon con ruedas para portátil de 17,3 pulgadas. Ideal como equipaje de mano. Compartimentos exclusivos para ropa, y accesorios. Bolsa extraíble, funda acolchada, bolsillo de malla. Asa de transporte superior telescópica. Peso 3,05 kg. Compartimentos adicionales para botella, tarjetas, accesorios, tablet y bolígrafos.

CÓDIGO	Color	Medidas mm.
220966	Negro	457 x 432 x 184

ACCESORIOS DE LIMPIEZA



3 Fellowes Toallitas limpiadoras de superficies

Limpian cualquier tipo de superficie de metal, plástico y laminadas, incluyendo teclados e impresoras. No utilizar en cristal, pantallas o filtros. Biodegradables. Envase de 100 unidades con cierre hermético.

CÓDIGO	Contenido
249005	100 ud



4 Fellowes • Toallitas limpiadoras de pantallas

Para su uso en tablets, libros electrónicos, pantallas de monitores y portátiles, filtros de pantalla y superficies de cristal de fotocopiadoras y escáner. Fórmula especial que deja un acabado perfecto en su pantalla. Biodegradables. Envase de 100 unidades con cierre hermético.

CÓDIGO	Contenido
249002	100 ud



200ml

5 Fellowes Spray de aire a presión

Spray de aire a presión sin HFC invertible que elimina el polvo y la suciedad en áreas de difícil acceso. Ideal para utilizar en teclados, interior de impresoras, equipos eléctricos, etc. Contiene un tubo de extensión para acceder a los espacios más difíciles, como las teclas del ordenador. 200 ml.

CÓDIGO	Contenido
249004	200 ml



250ml

6 Fellowes Spray limpiador pantallas

Diseñado para eliminar la suciedad y el polvo de escáneres, móviles, táblets o pantallas de portátiles. Rocía sobre un paño de limpieza de microfibra y frota hasta que quede limpio y seco para un acabado perfecto. Envase de 250ml con más de 2500 aplicaciones.

CÓDIGO	Contiene
249003	250 ml



No permite apertura de envase
Venta por caja



Permite apertura de envase
Venta por unidad



Unidades que
contiene la caja

1 SOFTWARE, MONITORES Y ORDENADOR SOBREMESA

INFORMÁTICA

SOFTWARE

1 Microsoft Office 365 Personal Suscription

Licencia anual de Suite software. Programas incluidos: Word, Excel, PowerPoint, Outlook, Publisher (solo PC), Access (solo PC). Extras: OneDrive (1 TB) y Skype. Actualizaciones gratuitas e ilimitadas durante un año. Uso personal.

CÓDIGO	Licencia
247662	1 año / 1 equipo



2 Microsoft Office 365 Business Premium

Licencia anual de Suite software. Programas: Word, Excel, PowerPoint, OneNote, Outlook, Access (solo PC). Extras: OneDrive (1TB), Exchange, Skype, SharePoint y Microsoft Teams. Actualizaciones gratuitas e ilimitadas durante un año. Uso personal.

CÓDIGO	Licencia
247663	1 año / 1 equipo



3 McAfee · Total Protection

McAfee le ofrece protección integral para 10 dispositivos. PC Windows, smartphones y tablets iOS y Android, Mac. Servicio gratuito y la consola de administración. Antispam y los controles parentales. Gestor de contraseñas y encriptación de archivos.

CÓDIGO	Licencia
247664	10 dispositivos



4 Microsoft Windows 11 Pro 64 Bits

Un diseño sencillo y potente ayuda a mejorar la productividad y el foco. Funciona con aplicaciones, herramientas de administración y procesos existentes. Trabaja desde cualquier parte con acceso y datos protegidos.

CÓDIGO	Licencia
247278	1 dispositivo



MONITORES



5 HP · Monitor QHD E27u G4 USB-C - 27"

Pantalla IPS de 27" (68,6 cm) retroiluminada y antirreflecente. Resolución: QHD 2560 x 1440 px. Tiempo de respuesta: GtG de 5 ms (con Overdrive). Funciones de pantalla: selección de idioma, rotación de pivote, encendido sencillo, altura ajustable. Controles en pantalla: salir, información, gestión, control de alimentación, control de entrada, control de menú, brillo, imagen, color. Contiene: cable USB-C, QSP, cable alimentación de CA.

CÓDIGO	Pulgadas
220938	27"



6 HP Monitor P27v G4 - 27"

Pantalla IPS de 27" retroiluminada y antirreflecente. Resolución: Full HD 1920 x 1080 px. Tiempo de respuesta: GtG de 5 ms (con Overdrive). Funciones de pantalla: Antirreflecente; Modo Low Blue Light. Controles en pantalla: salir, información, gestión, control de alimentación, control de entrada, control de menú, brillo, imagen, color. Contiene: cable VGA, tarjeta de garantía, cable de alimentación CA.

CÓDIGO	Pulgadas
220937	27"



7 HP Monitor P24v G4 - 23,8"

Pantalla IPS 23,8" antirreflecente y con modo Low Blue Light. Resolución: Full HD 1920 x 1080 px. Tiempo de respuesta: GtG de 5 ms (con Overdrive). Funciones de pantalla: Antirreflecente; Modo Low Blue Light. Controles en pantalla: salir, información, gestión, control de alimentación, control de entrada, control de menú, brillo, imagen, color. Contiene: cable VGA, tarjeta de garantía, cable de alimentación CA.

CÓDIGO	Pulgadas
220936	23,8"

ORDENADOR DE SOBREMESA

8 HP · 260 G4 Mini

- Windows 11 Pro 64
- Procesador Intel® Core™ i3-10110U (hasta 4,1 GHz con Intel® Turbo Boost, 4 MB de caché L3, 2 núcleos)
- Memoria 8 GB RAM DDR4-2666 MHz (1 x 8 GB)
- Disco duro de 256 GB SSD PCIe® NVMe™ M.2
- Adaptador de alimentación de CA externo de 65 W
- Teclado con cable USB + Ratón óptico con cable USB HP
- Medidas: 177 x 175 x 34 mm.

CÓDIGO	Capacidad
220932	256 GB



ORDENADORES DE SOBREMESA

1 HP • 290 G4



- Windows 11 Pro 64
- Procesador Intel Core i5 10^a Gen 10500 (hasta 4,5 GHz, 6 núcleos)
- Memoria 8 GB SDRAM DDR4-2666 de (1 x 8 GB)
- Disco duro 512GB SSD - M.2 2280
- Teclado con cable USB + Ratón óptico con cable USB HP
- Medidas: 155 x 337 x 303 mm.



CÓDIGO	Capacidad
220933	512 GB

2 HP • EliteDesk 800 G6



- Windows 11 Pro 64
- Procesador Intel® Core™ i9-10900 (hasta 5,2 GHz con Intel® Turbo Boost, 20 MB de caché L3, 10 núcleos)
- Memoria RAM 32 GB DDR4-2666 MHz (2 x 16 GB)
- Disco duro 1 TB SSD PCIe® NVMe™ TLC M.2
- Teclado de sobremesa con cable HP 320K
- Medidas: 308 x 370 x 168 mm.



CÓDIGO	Capacidad
220934	1 TB

ORDENADORES ALL IN ONE



19,5"



3 HP • ProOne 400 G6 - 19,5"

- Windows 11 Pro 64
- Procesador Intel® Core™ i3-10100T (hasta 3,8 GHz con Intel® Turbo Boost, 6 MB de caché L3, 4 núcleos, 8 subprocesos)
- Pantalla de 19,5" (49,5 cm) FHD (1920 x 1080) , IPS, antirreflectante, 250 nits, 45 % NTSC
- Memoria RAM DDR4-2666 MHz 8 GB (1 x 8 GB)
- Disco SSD de 256 GB PCIe® NVMe™ M.2
- Teclado con cable USB + Ratón óptico con cable USB HP
- Adaptador de alimentación externa de 90 W
- Medidas mínimas: 201,5 x 474 x 472 mm.

CÓDIGO	Sistema	Pantalla
248064	Windows 10 Pro 64	19,5"



21,5"



4 HP • ProOne 600 G6 22

- Windows 11 Pro 64
- Procesador Intel® Core™ i5-10500 (hasta 4,5 GHz con Intel® Turbo Boost, 12 MB de caché L3, 6 núcleos)
- Pantalla de 21,5" (54,6 cm) FHD (1920 x 1080), IPS, antirreflectante, 250 nits, 45 % NTSC
- Memoria RAM DDR4-2666 MHz 8 GB (1 x 8 GB)
- Disco duro SSD PCIe® NVMe™ TLC M.2 de 256 GB
- Teclado con cable USB + Ratón óptico con cable USB HP
- Adaptador de alimentación externa de 120 W
- Medidas: 482,8 x 201,5 x 488,7 mm.

CÓDIGO	Sistema	Pantalla
220931	Windows 10 Pro 64	21,5"



24"



5 Apple • iMac 2021 Retina 4.5K 24"

- Sistema operativo macOS Big Sur
- Procesador Chip M1 de Apple.
- CPU de 8 núcleos y GPU de 8 núcleos
- Pantalla retina de 4.5K de 24" (59,62 cm)
- Memoria RAM de 8GB
- Disco de 256 GB SSD PCIe®
- Teclado Magic Keyboard + Ratón Magic Mouse
- Conexiones 2 Thunderbolt/USB 4, 2 USB 3. Wi-Fi y Bluetooth
- Medidas mínimas: 547 x 461 x 147 mm.

CÓDIGO	Sistema	Color	Pantalla
247276	macOS Big Sur	Rosa	24"



24"



6 Apple • iMac 2021 Retina 4.5K 24"

- Sistema operativo macOS Big Sur
- Procesador Chip M1 de Apple.
- CPU de 8 núcleos y GPU de 8 núcleos
- Pantalla retina de 4.5K de 24" (59,62 cm)
- Memoria RAM de 8GB
- Disco de 256 GB SSD PCIe®
- Teclado Magic Keyboard + Ratón Magic Mouse
- Conexiones 2 Thunderbolt/USB 4, 2 USB 3. Wi-Fi y Bluetooth
- Medidas mínimas: 547 x 461 x 147 mm.

CÓDIGO	Sistema	Color	Pantalla
247277	macOS Big Sur	Azul	24"



No permite apertura de envase
Venta por caja



Permite apertura de envase
Venta por unidad



Unidades que
contiene la caja

1 IMPRESORAS Y EQUIPOS MULTIFUNCIONALES

INFORMÁTICA

IMPRESORAS MULTIFUNCIÓN DOMÉSTICAS TINTA



A4



1 HP • DeskJet 2720e Multifunción Impresora InkJet color, copiadora y escáner

Todo lo que necesitas: ahora con funciones muy fáciles de utilizar. Imprime, escanea y copia documentos diarios con una conectividad inalámbrica sin complicaciones. Gracias a la sencilla configuración de la aplicación HP Smart, podrás utilizarla en cualquier dispositivo. Recibe la tinta en la puerta de tu casa por menos dinero: HP Instant Ink.

- Hasta 1000 páginas / mes.
- Conectividad: USB 2.0, Wi-Fi, Bluetooth, HP Smart, Apple AirPrint, Chrome OS, Certificación Mopria™.

CÓDIGO	Cartuchos	
220882	305	305
	305 XL	305 XL



A4



2 HP • DeskJet 4120e Multifunción Impresora InkJet color, copiadora, escáner y fax

Imprime, escanea y copia documentos diarios, y obtén un alimentador automático de documentos con una capacidad de 35 páginas y una conectividad inalámbrica sin complicaciones. Disfruta de una configuración sencilla gracias a la aplicación HP Smart: envía incluso un fax. Recibe la tinta en la puerta de tu casa por menos dinero con HP Instant Ink.

- Hasta 1000 páginas / mes.
- Conectividad: USB 2.0, Wi-Fi, Bluetooth, HP Smart, Apple AirPrint, Chrome OS, Certificación Mopria™.

CÓDIGO	Cartuchos	
220883	305	305
	305 XL	305 XL



A4



3 HP • Envy 6020e Multifunción Impresora InkJet color, copiadora y escáner

Para toda la familia. Imprime, escanea y copia documentos diarios desde tu móvil con la aplicación HP Smart. Configura y conéctate en cualquier dispositivo.

- Impresión automática a doble cara.
- Hasta 1.000 páginas / mes formato A4.
- Conectividad: USB 2.0, Wi-Fi, Bluetooth, HP Smart, Apple AirPrint, Certificación Mopria™, Chrome OS.

CÓDIGO	Cartuchos	
220884	305	305
	305 XL	305 XL



A4



4 HP • Envy Pro 6420e Multifunción Impresora InkJet color, copiadora, escáner y fax

Impresión, escaneado y copia, además de un alimentador automático de documentos de 35 páginas. Configura y conéctate en cualquier dispositivo con la aplicación HP Smart. Detecta y soluciona automáticamente los problemas de conectividad con el fin de reducir las interrupciones.

- Impresión automática a doble cara.
- Hasta 1.000 páginas / mes formato A4.
- Conectividad: USB 2.0, Wi-Fi, Bluetooth, HP Smart, Apple AirPrint, Certificación Mopria™, Chrome OS.

CÓDIGO	Cartuchos	
220885	305	305
	305 XL	305 XL

CARACTERÍSTICAS	HP	HP	HP	HP
IMPRESORA	DeskJet 2720	DeskJet Plus 4120	Envy 6020e	Envy Pro 6420e
Velocidad de impresión B/N	7,5 ppm	8,5 ppm	10 ppm	10 ppm
Velocidad de impresión COLOR	5,5 ppm	5,5 ppm	7 ppm	7 ppm
Resolución impresión	4800 x 1200	4800 x 1200	1200 x 1200	4800 x 1200
Bandeja alimentación	60 Hojas	60 Hojas	100 Hojas	100 Hojas
Conectividad	Wi-Fi/USB 2.0/Bluetooth/ HP Smart/AirPrint/ Mopria	Wi-Fi/USB 2.0/Bluetooth/ HP Smart/AirPrint/Mopria/	Wi-Fi/USB 2.0/Bluetooth/AirPrint/ HP Smart/Mopria/Chrome OS	Wi-Fi/USB 2.0/Bluetooth/AirPrint/ HP Smart/Mopria/Chrome OS
Dimensiones (mm)	425 x 304 x 154	428 x 332 x 200	432,5 x 361,1 x 132,1	432,5 x 361,1 x 174
Peso	3,42 kg	4,82 kg	5,22 kg	6,16 kg



No permite apertura de envase
Venta por caja



Permite apertura de envase
Venta por unidad



Unidades que
contiene la caja

IMPRESORAS MULTIFUNCION PYME TINTA

TODOS LOS MODELOS DE IMPRESORA ESTÁN SUJETOS A DISPONIBILIDAD.

1 HP • OfficeJet Pro 8022e Multifunción Impresora InkJet color, copiadora, escáner y fax

Disfruta de rápidas velocidades de impresión. Minimiza las interrupciones gracias a la conectividad Wi-Fi con capacidades de recuperación automática. Imprime y escanea desde tu móvil. Ahorra hasta un 70 % con el servicio Instant Ink.

- Impresión automática a doble cara.
- Hasta 20000 páginas / mes formato A4.
- Conectividad: USB 2.0, Wi-Fi, HP Smart, Apple AirPrint, Certificación Mopria™, Ethernet, RJ-11, Chrome OS.

CÓDIGO	Cartuchos
220886	912 ● 912 ● 912 ● 912 ● 912XL ● 912XL ● 912XL ● 912XL ● 917XL ●



2 HP • OfficeJet Pro 9010e Multifunción Impresora InkJet color, copiadora, escáner y fax

Impresora diseñada para ahorrarte tiempo. Trabaja rápido y en el modo de manos libres gracias al alimentador automático de 35 páginas. Imprime y escanea desde tu teléfono. Obtén un escaneado e impresión automáticos a doble cara. Ahorra hasta un 70 % con el servicio Instant Ink.

- Impresión automática a doble cara.
- Hasta 25000 páginas / mes.
- Conectividad: USB 2.0, Host USB, Wi-Fi, HP Smart, Apple AirPrint, Ethernet, Certificación Mopria™, RJ-11, Chrome OS.

CÓDIGO	Cartuchos
220888	963 ● 963 ● 963 ● 963 ● 963XL ● 963XL ● 963XL ● 963XL ●



3 HP • OfficeJet Pro 9022e Multifunción Impresora InkJet color, copiadora, escáner y fax

Disfruta de velocidades de impresión rápidas, copias/escaneados a doble cara de una sola pasada, impresión automática a doble cara. Imprime y escanea desde tu móvil. Acepta trabajos de gran volumen de forma segura gracias a dos bandejas de 250 hojas. Ahorra hasta un 70 % con el servicio Instant Ink.

- Impresión automática a doble cara.
- Hasta 30.000 páginas / mes.
- Conectividad: USB 2.0, Host USB, Wi-Fi, HP Smart, Apple AirPrint, Certificación Mopria™, Ethernet, RJ-11, Chrome OS.

CÓDIGO	Cartuchos
220887	963 ● 963 ● 963 ● 963 ● 963XL ● 963XL ● 963XL ● 963XL ● 967XL ●



CARACTERÍSTICAS	HP	HP	HP
IMPRESORA	OfficeJet Pro 8022e	OfficeJet Pro 9010e	Officejet Pro 9022e
Velocidad de impresión B/N	20 ppm	Hasta 22 ppm	24 ppm
Velocidad de impresión COLOR	10 ppm	Hasta 18 ppm	20 ppm
Resolución impresión	4800 x 1200	4800 x 1200	4800 x 1200
Bandeja alimentación	225 Hojas	250 hojas	250 Hojas
Conectividad	USB 2.0/Wi-Fi/HP Smart/Apple AirPrint/Mopria/Ethernet/RJ-11/Chrome OS	USB 2.0/Host USB/Wi-Fi/HP Smart/Apple Airprint/Mopria/Ethernet/RJ-11/Chrome OS	USB 2.0/Host USB/Wi-Fi/HP Smart/Apple Airprint/Mopria/Ethernet/RJ-11/Chrome OS
Dimensiones (mm)	460 x 337,5 x 233	439,3 x 342,5 x 278	437 x 396,3 x 318,3
Peso	8,2 kg	9,29 kg	11,66 kg



No permite apertura de envase
Venta por caja



Permite apertura de envase
Venta por unidad



Unidades que
contiene la caja

1 IMPRESORAS Y EQUIPOS MULTIFUNCIONALES

INFORMÁTICA

IMPRESORAS MULTIFUNCION PYME TINTA



1 HP • OfficeJet Pro 8730

Impresora InkJet color, copiadora, escáner y fax

Maximice su entorno de impresión con el diseño de impresión innovador de HP que ahorra espacio y obtenga un color de calidad profesional y de bajo coste. Ayude a reducir los costes con las soluciones de gestión de flota. Mantenga su productividad con una impresora All-in-One diseñada para empresas de gran volumen.

- Impresión automática a doble cara.
- De 250 a 2000 páginas / mes.
- Conectividad: USB 2.0, Host USB, Wi-Fi, HP ePrint, Apple AirPrint, Certificación Mopria™, Ethernet, RJ-11 y LAN inalámbrica.

CÓDIGO	Cartuchos
220646	953 ● 953 ● 953 ● 953 ● 953XL ● 953XL ● 953XL ● 953XL ● 957XL ●



2 HP • OfficeJet Pro 7720

Impresora InkJet color, copiadora, escáner y fax

Pantalla táctil en color. Impresión sin bordes. Alimentador automático de documentos. Impresión a doble cara. Permite que varias páginas se copien o escean a la vez. Aplicación HP Smart.

- Impresión automática a doble cara.
- Hasta 30000 páginas / mes.
- Conectividad: USB 2.0, Wi-Fi, Hp ePrint, Apple AirPrint, Google Cloud Print, Certificación Mopria™, Ethernet, LAN inalámbrica y RJ-11.

CÓDIGO	Cartuchos
247473	952 ● 952 ● 952 ● 952 ● 952XL ● 952XL ● 952XL ● 952XL ● 953 ● 953 ● 953 ● 953 ● 953XL ● 953XL ● 953XL ● 953XL ● 954 ● 954 ● 954 ● 954 ● 954XL ● 954XL ● 954XL ● 954XL ● 955 ● 955 ● 955 ● 955 ● 955XL ● 955XL ● 955XL ● 955XL ● 956XL ● 957XL ● 959XL ●



3 HP • OfficeJet Pro 7740

Impresora InkJet color, copiadora, escáner y fax

Impresión, escaneo y copia en color extraordinario en tamaños hasta A3. Documentos por un costo de hasta un 50% menos por página al de las impresoras láser a color.

- Impresión automática a doble cara.
- Hasta 30000 páginas / mes.
- Conectividad: USB 2.0 compatible con USB 3.0, Host USB, Wi-Fi, HP ePrint, Apple AirPrint, Google Cloud Print, Certificación Mopria™, Ethernet, LAN inalámbrica, RJ-11.

CÓDIGO	Cartuchos
247866	954 ● 954 ● 954 ● 954 ● 954XL ● 954XL ● 954XL ● 954XL ●

CARACTERÍSTICAS	HP	HP	HP
IMPRESORA	OfficeJet Pro 8730	OfficeJet Pro 7720	OfficeJet Pro 7740
Velocidad de impresión B/N	Hasta 24 ppm	Hasta 34 ppm	34 ppm
Velocidad de impresión COLOR	Hasta 20 ppm	Hasta 34 ppm	34 ppm
Resolución impresión	2400 x 1200	1200 x 1200	4800 x 1200
Bandeja alimentación	250 Hojas	250 Hojas	250 Hojas
Conectividad	USB 2.0/ Host USB/Wi-Fi/HP ePrint/ Apple AirPrint/Mopria/Ethernet/RJ-11/ LAN inalámbrica	USB 2.0/Wi-Fi/Hp ePrint/Apple AirPrint/ Google Cloud Print/Mopria/Ethernet/ LAN inalámbrica/RJ-11	USB 2.0/ Host USB/Wi-Fi/HP ePrint/ Apple AirPrint/Google Cloud Print/ Mopria/Ethernet/LAN inalámbrica/RJ-11
Dimensiones (mm)	499,5 x 449,7 x 327,3	584,9 x 444,8 x 306,4	584 x 466,9 x 383,3
Peso	15,2 kg	15,5 kg	19,5 kg



No permite apertura de envase
Venta por caja



Permite apertura de envase
Venta por unidad



Unidades que
contiene la caja

IMPRESORAS SMART TANK

TECNOLOGÍA SMART TANK

Mejora la productividad de tu empresa con una impresión de calidad superior y hasta tres años de tinta Original HP incluida con la impresora. Imprime grandes volúmenes a un coste por página extremadamente bajo: incluye Tinta Original HP para imprimir hasta 12 000 páginas en blanco y negro u 8000 páginas en color. Configuración guiada y sencilla mediante la aplicación HP Smart. Panel táctil mágico e iluminación inteligente para que disfrutes de una experiencia de impresión de primer nivel. Sencillo sistema de recarga sin derrames. Conexiones más rápidas y fiables gracias a la conexión Wi-Fi de banda dual con capacidades de recuperación automática. Práctica gestión de tinta y papel gracias a los sensores integrados.



1 HP • Smart Tank 7005 Multifunción Impresora color, copiadora y escáner

Impresión fluida diseñada para toda la familia. Crea todo tipo de documentos en color de gran calidad a un coste bajo. Configuración móvil fluida y guiada. Imprime documentos a gran velocidad.

- Impresión automática a doble cara.
- Hasta 5.000 páginas / mes (A4).
- Conectividad: USB 2.0, Wi-Fi, Bluetooth, Apple AirPrint, HP Print, Certificación Mopria™, HP Smart.

CÓDIGO	Botellas de Tinta Original HP
220890	32 ● 32XL ● 31 ● 31 ● 31 ●



2 HP • Smart Tank 7305 Multifunción Impresora color, copiadora y escáner

Conecta, trabaja y aumenta la productividad empresarial con una experiencia de impresión impecable que ofrece esta impresora sin cartuchos. Configuración móvil fluida y guiada. Diseñada para una impresión de gran volumen.

- Impresión automática a doble cara.
- Hasta 5.000 páginas / mes (A4).
- Conectividad: USB 2.0, Wi-Fi, Bluetooth, Ethernet, HP Print, Apple AirPrint, Certificación Mopria™, HP Smart.

CÓDIGO	Botellas de Tinta Original HP
220891	32 ● 32XL ● 31 ● 31 ● 31 ●

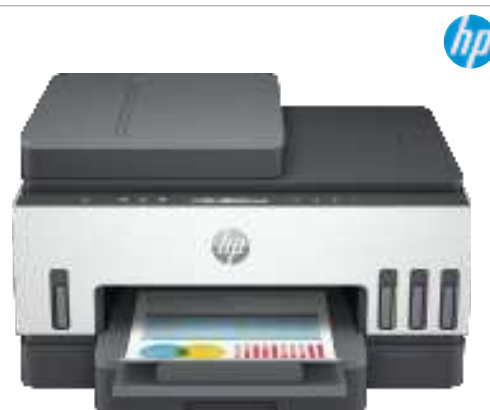

CARACTERÍSTICAS	HP	HP
IMPRESORA	Smart Tank 7005	Smart Tank 7305
Velocidad de impresión B/N	15 ppm	15 ppm
Velocidad de impresión COLOR	9 ppm	9 ppm
Resolución impresión	4800 x 1200	4800 x 1200
Bandeja alimentación	250 Hojas	250 hojas
Conectividad	USB 2.0/Wi-Fi/Bluetooth/Apple AirPrint/HP Print/Mopria/HP Smart	USB 2.0/Wi-Fi/Bluetooth/Ethernet/HP Print/Apple AirPrint/Mopria/HP Smart
Dimensiones (mm)	427,5 x 364 x 198,6	427,5 x 364 x 240,3
Peso	6,38 kg	7,70 kg



No permite apertura de envase
Venta por caja



Permite apertura de envase
Venta por unidad



Unidades que
contiene la caja

1 IMPRESORAS Y EQUIPOS MULTIFUNCIONALES

INFORMÁTICA

IMPRESORAS EPSON

TECNOLOGÍA EPSON ECOTANK

Ahorra un 90% en costes de tinta. Depósito de tinta de gran tamaño que se rellena con botellas de tinta. Fácil de usar y llenar. Disminuye la frecuencia de recargas, incluye tinta equivalente a 72 cartuchos. Niveles de tinta visibles.

EPSON



1 EPSON · WorkForce Pro WF-C5290DW Impresora láser color

La impresora más rápida para grupos de trabajo pequeños. Reduce los costes de impresión y el impacto medioambiental, al tiempo que aumentas la productividad con un menor grado de intervención y una seguridad mejorada.

- Impresión a doble cara automática.
- Hasta 45.000 páginas / mes.
- Conectividad: USB, Apple AirPrint, Wi-Fi, Ethernet, NFC.

CÓDIGO	Cartuchos
220892	WF-C5XXX L ●●●●● WF-C5XXX XL ●●●●● WF-C5XXX XXL ●

EPSON



2 EPSON · WorkForce AL-M320DN Impresora láser monocromo

Impresión rápida, flexible y de alta calidad, ideal para grupos de trabajo con muchas tareas que buscan resultados óptimos a bajo coste. Con conectividad Gigabit Ethernet y emulaciones tanto PCL6 como PostScript 3, ofrece una sencilla integración en el flujo de trabajo de la empresa.

- Impresión a doble cara automática.
- Hasta 50000 páginas / mes.
- Conectividad: USB y Ethernet.

CÓDIGO	Cartuchos
247479	10080 ● 10079 ● 10078 ●

EPSON



3 EPSON · WorkForce Pro WF-C579RDTWF Impresora color, copiadora, escáner y fax

Dispositivo multifunción RIPS A4 de alto rendimiento. Además de tener un tamaño reducido y generar un impacto medioambiental muy bajo, permite imprimir documentos a una gran velocidad con un coste de propiedad muy asequible. Tiene una alta velocidad de escaneado a doble cara y una gran variedad de soluciones para flujos de trabajo empresariales, por lo que es una solución ideal para la oficina.

- Impresión a doble cara automática.
- Hasta 50.000 páginas / mes (A4).
- Conectividad: USB, Ethernet, LAN inalámbrica, Wi-Fi.

CÓDIGO	Cartuchos
220666	6.5K ● 7.5K ● 7.5K ● 7.5K ● 6.5KX2 ● 7.5KX2 ● 7.5KX2 ● 7.5KX2 ●

CARACTERÍSTICAS	EPSON WorkForce Pro WF-C5290DW	EPSON WorkForce AL-M320DN	EPSON WorkForce Pro WF-C579RDTWF
IMPRESORA	WorkForce Pro WF-C5290DW	WorkForce AL-M320DN	WorkForce Pro WF-C579RDTWF
Velocidad de impresión B/N	34 ppm	Hasta 40 ppm	34 ppm
Velocidad de impresión COLOR	24 ppm	-	34 ppm
Resolución impresión	4800 x 1200	1200 x 1200	4800 x 1200
Bandeja alimentación	830 Hojas	850 hojas	830 Hojas
Conectividad	USB/Apple AirPrint/Wi-Fi/Ethernet/NFC	USB/Ethernet	USB/Ethernet/LAN inalámbrica/Wi-Fi
Dimensiones (mm)	425 x 535 x 357	375 x 393 x 285 mm	425 x 535 x 513
Peso	15,3 kg	14 kg	27,6 kg



No permite apertura de envase
Venta por caja



Permite apertura de envase
Venta por unidad



Unidades que
contiene la caja

IMPRESORAS NEVERSTOP

TECNOLOGÍA HP NEVERSTOP

La primera impresora láser autorrecargable del mundo. Recarga tú mismo en tan sólo 15 segundos con el kit de recarga de tóner de fácil instalación. Ahorra hasta el 80% en el tóner original. Imprime hasta 5000 páginas de inmediato. Obtén ciclos de trabajo de hasta 20000 páginas a una velocidad de 21 ppm.

1 HP • Neverstop Láser 1001nw Impresora láser monocromo

La primera impresora láser del mundo con depósito de tóner recargable en tan sólo 15 segundos, 3 años de garantía y con tecnología inalámbrica. Ahorra tiempo imprimiendo desde prácticamente cualquier lugar gracias a HP Smart. Incluye tóner para imprimir hasta 5000 páginas. Gran productividad ideal para pymes y startups con la que podrás ahorrar hasta un 60% en tóner gracias a su sencillo rellenado.

- Hasta 20000 páginas / mes.
- Conectividad: USB 2.0 de alta velocidad, WI-FI, Hp Smart, HP Smart Task, Apple AirPrint, Google Cloud Print, Certificación Mopria™, Ethernet.

CÓDIGO	Cartuchos
247475	144A ●



2 HP • Neverstop Láser MFP 1201n Impresora láser monocromo, copiadora y escáner

La primera impresora láser del mundo con depósito de tóner recargable en tan sólo 15 segundos, 3 años de garantía y con tecnología inalámbrica. Imprime, copia, escanea y ahorra tiempo imprimiendo desde prácticamente cualquier lugar gracias a HP Smart. Incluye tóner para imprimir hasta 5000 páginas. Gran productividad ideal para pymes y startups con la que podrás ahorrar hasta un 60% en tóner gracias a su sencillo rellenado.

- Hasta 20000 páginas / mes.
- Conectividad: USB 2.0, WIFI, HP Smart, Apple AirPrint, Google Cloud Print, Certificación Mopria™, Ethernet.

CÓDIGO	Cartuchos
247476	143A ●



3 HP • Neverstop Láser 1202nw Impresora láser monocromo, copiadora y escáner

La primera impresora láser del mundo con depósito de tóner recargable en tan sólo 15 segundos, 3 años de garantía y con tecnología inalámbrica. Imprime, copia, escanea y ahorra tiempo imprimiendo desde prácticamente cualquier lugar gracias a HP Smart. Incluye tóner para imprimir hasta 5000 páginas. Gran productividad ideal para pymes y startups con la que podrás ahorrar hasta un 60% en tóner gracias a su sencillo rellenado.

- Hasta 20000 páginas / mes.
- Conectividad: USB 2.0, WIFI, HP Smart, Apple AirPrint, Google Cloud Print, Certificación Mopria™, Ethernet.

CÓDIGO	Cartuchos
247477	143A ●



CARACTERÍSTICAS	HP Neverstop Láser 1001nw	HP Neverstop Láser MFP 1201n	HP Neverstop Láser 1202nw
Velocidad de impresión B/N	Hasta 21 ppm	Hasta 21 ppm	Hasta 21 ppm
Velocidad de impresión COLOR	-	-	-
Resolución impresión	600 x 600	600 x 600	600 x 600
Bandeja alimentación	150 hojas	150 Hojas	150 Hojas
Conectividad	USB 2.0/WIFI/HP Smart/HP Smart Task/Apple AirPrint/Google Cloud Print/Certificación Mopria™, Ethernet	USB 2.0/ WIFI/HP Smart/Apple AirPrint/ Google Cloud Print/ Certificación Mopria™/Ethernet	USB 2.0/WIFI/HP Smart/Apple AirPrint/Google Cloud Print/ Certificación Mopria™/Ethernet
Dimensiones (mm)	380,5 x 293,4 x 211	380,5 x 293,4 x 287	380,5 x 293,4 x 287
Peso	7 kg	8,73 kg	8,78 kg



No permite apertura de envase
Venta por caja



Permite apertura de envase
Venta por unidad



Unidades que
contiene la caja

IMPRESORAS LÁSER MONOCROMO



1 HP • LaserJet M209dwe Impresora láser monocromo

Una impresora láser monocromo súper compacta con la impresión a doble cara más rápida de su categoría y la aplicación HP Smart que ahorra tiempo.

- Impresión automática a doble cara.
- Hasta 20.000 páginas / mes (A4).
- Conectividad: USB 2.0, Wi-Fi, Ethernet, Bluetooth, Apple AirPrint, HP Smart, Certificación Mopria™.

CÓDIGO	Cartuchos
220893	135A • 135X •



2 HP • LaserJet M234dwe Impresora láser monocromo, copiadora y escáner

Una impresora multifunción compacta con la impresión a doble cara más rápida de su categoría y la aplicación HP Smart que ahorra tiempo. Nunca más te quedes sin tóner y ahorra hasta un 50 % con el servicio Instant Ink para la impresión láser. Imprime y escanea desde tu Smartphone.

- Impresión automática a doble cara.
- Hasta 20.000 páginas / mes (A4).
- Conectividad: USB 2.0, Wi-Fi, Ethernet, Bluetooth, Apple AirPrint, HP Smart, Certificación Mopria™.

CÓDIGO	Cartuchos
220894	135A • 135X •



3 HP • LaserJet Pro M203dw Impresora láser monocromo

Rápida impresión y bajo consumo energético con la tecnología HP Auto-On/Auto-Off. Imprima directamente desde su dispositivo móvil sin acceder a la red de la empresa. Gestione la impresión de toda la empresa con seguridad. Realice el seguimiento de las páginas restantes.

- Impresión automática a doble cara.
- Hasta 30000 páginas / mes.
- Conectividad: USB 2.0 de alta velocidad, Wi-Fi, HP ePrint, Apple AirPrint, Google Cloud Print, Certificación Mopria™, Ethernet, LAN inalámbrica.

CÓDIGO	Cartuchos
247675	30A • 30X •

CARACTERÍSTICAS	HP	HP	HP
IMPRESORA	LaserJet M209dwe	LaserJet M234dwe	LaserJet Pro M203dw
Velocidad de impresión B/N	Hasta 29 ppm	Hasta 29 ppm	Hasta 28 ppm
Velocidad de impresión COLOR	-	-	-
Resolución impresión	600 x 600	600 x 600	1200 x 1200
Bandeja alimentación	150 Hojas	150 Hojas	250 Hojas
Conectividad	USB 2.0/Wi-Fi/Ethernet/Bluetooth/ Apple AirPrint/ HP Smart/Mopria	USB 2.0/Wi-Fi/Ethernet/Bluetooth/ Apple AirPrint/ HP Smart/Mopria	USB 2.0/Wi-Fi/HP ePrint/ Apple AirPrint/ Google Cloud Print/ Mopria/Ethernet/LAN inalámbrica.
Dimensiones (mm)	355 x 279,5 x 205	368 x 298,6 x 241,9	370,5 x 407,4 x 223,9
Peso	5,6 kg	7,6 kg	6,9 kg



No permite apertura de envase
Venta por caja



Permite apertura de envase
Venta por unidad



Unidades que
contiene la caja

IMPRESORAS MULTIFUNCIÓN LÁSER MONOCROMO

1 HP • LaserJet Pro M227fdw Impresora láser monocromo, copiadora, escáner y fax

Velocidad de impresión rápida. Escaneo a correo electrónico, USB o carpetas de red. Pantalla táctil en color de 6,9 cm. Alimentador automático de documentos de 35 hojas. HP ePrint, Apple AirPrint. Impresión Wi-Fi Direct, NFC Touch-to-print. Jetintelligence.

- Impresión automática a doble cara.
- Hasta 30000 páginas / mes.
- Conectividad: USB 2.0 de alta velocidad, Host USB, Wi-Fi, HP ePrint, Apple AirPrint, Google Cloud Print, Ethernet, LAN inalámbrica.

CÓDIGO	Cartuchos
247899	30A • 30X •



2 HP • LaserJet Pro M428dw Impresora láser monocromo, copiadora y escáner

Escanea archivos directamente a Microsoft SharePoint, correo electrónico, USB o carpetas de red. Ahorra tiempo al automatizar procesos. Detecta y detiene ataques de red. Garantiza la seguridad de la información confidencial con la impresión de PIN. Pantalla táctil en color de 6,8 cm. Imprime archivos con formato Microsoft Office y archivos PDF directamente desde la unidad USB. Ahorra energía con la tecnología HP Auto-on/Auto-off.

- Impresión automática a doble cara.
- Hasta 80000 páginas / mes.
- Conectividad: USB 2.0 de alta velocidad, Host USB, Wi-Fi, HP ePrint, HP Smart, Apple AirPrint, Google Cloud Print, Certificación Mopria™, Ethernet, LAN inalámbrica.

CÓDIGO	Cartuchos
247485	59A • 59X •



3 HP • LaserJet Pro M404dw Impresora láser monocromo

Este dispositivo se activa e imprime rápidamente. La mejor seguridad de su categoría: detecta y detiene ataques. Protege la información confidencial. HP Roam habilitado. Hasta un 18% de ahorro energético. Cartucho de tóner de alta capacidad.

- Impresión a doble cara automática.
- Hasta 80.000 páginas / mes.
- Conectividad: USB 2.0, Host USB, Wi-Fi, HP ePrint, Apple AirPrint, Google Cloud Print, Certificación Mopria™, Ethernet.

CÓDIGO	Cartuchos
247483	59A • 59X •



CARACTERÍSTICAS	HP Laserjet Pro M227fdw	HP Color LaserJet Pro M428dw	HP Laserjet Pro M404dw
Velocidad de impresión B/N	Hasta 28 ppm	38 ppm	Hasta 38 ppm
Velocidad de impresión COLOR	-	-	-
Resolución impresión	1200 x 1200	1200 x 1200	1200 x 1200
Bandeja alimentación	260 Hojas	900 Hojas	900 Hojas
Conectividad	USB 2.0/ Host USB/Wi-Fi/HP ePrint/AirPrint/Google Cloud Print/Ethernet/LAN inalámbrica	USB 2.0/Host USB/Wi-Fi/HP ePrint/HP Smart/Apple AirPrint/ Google Cloud Print/Mopria™/ Ethernet/LAN inalámbrica	USB 2.0/Host USB/Wi-Fi/HP ePrint/ Apple AirPrint/ Google Cloud Print/Mopria™/Ethernet
Dimensiones (mm)	403 x 407,4 x 311,5	420 x 390 x 323	381 x 357 x 216
Peso	9,4 kg	12,6 kg	8,22 kg



No permite apertura de envase
Venta por caja



Permite apertura de envase
Venta por unidad



Unidades que
contiene la caja

1 IMPRESORAS Y EQUIPOS MULTIFUNCIONALES

INFORMÁTICA

IMPRESORAS LÁSER MONOCROMO



1 HP • LaserJet Pro M501dn Impresora láser monocromo

Imprima la primera página en tan sólo 7,2 segundos. Impresora compacta y silenciosa. Funciones de seguridad contra amenazas complejas. Garantice la confidencialidad de los documentos con impresión de PIN. El tóner original HP con JetIntelligence ofrece más páginas por cartucho que modelos anteriores.

- Impresión a doble cara automática.
- Hasta 100000 páginas / mes.
- Conectividad: USB, Host USB, HP ePrint, Apple AirPrint, Certificación Mopria™ y Ethernet.

CÓDIGO	Cartuchos
220654	87A • 87X •

IMPRESORAS MULTIFUNCIÓN LÁSER COLOR



2 HP • Color Láser MFP 179fnw Impresora láser color, copiadora, escáner y fax

La impresora láser a color más pequeña del mundo de su categoría. Velocidades de hasta 18/4 ppm (negro/color). Alimentador automático de documentos de 40 hojas. Impresión móvil sencilla con la aplicación HP Smart.

- Hasta 20.000 páginas / mes.
- Conectividad: USB 2.0 de alta velocidad, Wi-Fi, Apple AirPrint, Google Cloud Print, Certificación Mopria™ y Ethernet.

CÓDIGO	Cartuchos
247486	117A • 117A • 117A • 117A •



3 HP • Color LaserJet Pro MFP M183fw Impresora láser color, copiadora, escáner y fax

Hasta 16 ppm en negro y en color. Accesos directos de Smart Tasks. Alimentador automático de documentos de 35 hojas. Pantalla LCD de dos líneas con teclado numérico.

- Hasta 30.000 páginas / mes.
- Conectividad: USB 2.0 de alta velocidad, Wi-Fi, HP ePrint, HP Smart, Apple AirPrint, Certificación Mopria™, Ethernet, LAN inalámbrica.

CÓDIGO	Cartuchos
247487	216A • 216A • 216A • 216A •

CARACTERÍSTICAS	HP Laserjet Pro M501dn	HP Color Láser MFP 179fnw	HP Color LaserJet Pro MFP M183fw
Velocidad de impresión B/N	Hasta 43 ppm	18 ppm	16 ppm
Velocidad de impresión COLOR	-	4 ppm	16 ppm
Resolución impresión	4800 x 600	600 x 600	600 x 600
Bandeja alimentación	1200 Hojas	150 Hojas	150 Hojas
Conectividad	USB/Host USB/HP ePrint/Apple AirPrint/Mopria™/Ethernet	USB 2.0/Wi-Fi/Apple AirPrint/Google Cloud Print/Mopria™/Ethernet	USB 2.0/Wi-Fi/HP ePrint/ HP Smart/Apple AirPrint/ Mopria™/Ethernet/LAN inalámbrica
Dimensiones (mm)	418 x 376 x 289	406 x 363 x 344,1	420 x 380 x 341,2
Peso	11,6 kg	14,08 kg	16,3 kg



No permite apertura de envase
Venta por caja



Permite apertura de envase
Venta por unidad



Unidades que
contiene la caja

IMPRESORAS MULTIFUNCIÓN LÁSER COLOR

1 HP • Color LaserJet Pro MFP M283fdw Impresora láser color, copiadora, escáner y fax

Accesos directos personalizables y Smart Tasks con HP Smart. Escanea a la nube y al correo electrónico con un sólo toque. Alimentador automático de documentos de 50 páginas. Certificación ENERGY STAR. Detección de amenazas en tiempo real y validación de software.

- Impresión a doble cara automática.
- Hasta 40000 páginas / mes.
- Conectividad: USB 2.0 de alta velocidad, Wi-Fi, HP ePrint, HP Smart, Apple AirPrint, Certificación Mopria™, Ethernet, LAN inalámbrica.

CÓDIGO	Cartuchos
247488	207A ● 207A ● 207A ● 207A ● 207X ● 207X ● 207X ● 207X ●



2 HP • Color LaserJet Pro MFP M479fdw Impresora láser color, copiadora, escáner y fax

Escanea archivos directamente a Microsoft SharePoint, correo electrónico, USB y carpetas de red. Automatización de procesos. Detecta y detiene ataques de seguridad. Pantalla táctil a color de 10,9 cm. Imprime archivos directamente desde la unidad USB.

- Impresión a doble cara automática.
- Hasta 50000 páginas / mes.
- Conectividad: USB 2.0 de alta velocidad, Host USB, Wi-Fi, HP ePrint, HP Smart, Apple AirPrint, Google Cloud Print, Certificación Mopria™, Ethernet, LAN inalámbrica.

CÓDIGO	Cartuchos
247489	415A ● 415A ● 415A ● 415A ● 415X ● 415X ● 415X ● 415X ●



IMPRESORAS LÁSER COLOR GRAN VOLUMEN

3 HP • Color LaserJet Enterprise M554dn Impresora láser color, copiadora, escáner y fax

Certificación Common Criteria para detectar y detener los ataques en tiempo real. Protege los datos almacenados en esta impresora, claves, contraseñas y certificados con la integración del módulo de plataforma de confianza de HP. Habilita fácilmente flujos de trabajo. Imprime directamente desde la pantalla de 6,9 cm.

- Impresión automática a doble cara.
- Hasta 80000 páginas / mes.
- Conectividad: USB 2.0 de alta velocidad, Host USB, Wi-Fi, HP Smart, Apple AirPrint, HP ePrint, Certificación Mopria™ y Ethernet.

CÓDIGO	Cartuchos
247490	212A ● 212A ● 212A ● 212A ● 212X ● 212X ● 212X ● 212X ●



CARACTERÍSTICAS	HP Color LaserJet Pro MFP M283fdw	HP Color LaserJet Pro MFP M479fdw	HP Color LaserJet Enterprise M554dn
Velocidad de impresión B/N	Hasta 21 ppm	27 ppm	Hasta 33 ppm
Velocidad de impresión COLOR	Hasta 21 ppm	27 ppm	Hasta 33 ppm
Resolución impresión	600 x 600	600 x 600	HP ImageREt 3600
Bandeja alimentación	250 Hojas	850 Hojas	1.200 Hojas
Conectividad	USB 2.0/Wi-Fi/HP ePrint/ HP Smart/ Apple AirPrint/ Mopria™/Ethernet/ LAN inalámbrica	USB 2.0/Host USB/Wi-Fi/ HP ePrint/HP Smart/Apple AirPrint/ Google Cloud Print/Mopria™/ Ethernet/ LAN inalámbrica	USB 2.0/Host USB/Wi-Fi/HP Smart/ Apple AirPrint/ HP ePrint/Mopria™/Ethernet
Dimensiones (mm)	420 x 421,7 x 334,1	416 x 472 x 400	458 x 479 x 400
Peso	18,7 kg	23,4 kg	27,5 kg



No permite apertura de envase
Venta por caja



Permite apertura de envase
Venta por unidad



Unidades que
contiene la caja

1 IMPRESORAS Y EQUIPOS MULTIFUNCIONALES

INFORMÁTICA

IMPRESORAS LÁSER COLOR GRAN VOLUMEN



USB

Wi-Fi



A4

1 HP • Color LaserJet Enterprise M555dn Impresora láser color

Certificación Common Criteria para detectar y detener los ataques en tiempo real. Protege los datos almacenados en esta impresora, claves, contraseñas y certificados con la integración del módulo de plataforma de confianza de HP. Habilita fácilmente flujos de trabajo. Imprime directamente desde la pantalla de 10,9 cm.

- Impresión automática a doble cara.
- Hasta 80000 páginas / mes.
- Conectividad: USB 2.0 de alta velocidad, Host USB, HP ePrint, Apple AirPrint y Certificación Mopria™.

CÓDIGO	Cartuchos			
247491	212A ●	212A ●	212A ●	212A ●
	212X ●	212X ●	212X ●	212X ●



USB

Wi-Fi



A4

2 HP • Color LaserJet Enterprise M555x Impresora láser color

Certificación Common Criteria para detectar y detener los ataques en tiempo real. Protege los datos almacenados en esta impresora, claves, contraseñas y certificados con la integración del módulo de plataforma de confianza de HP. Habilita fácilmente flujos de trabajo. Imprime directamente desde la pantalla de 10,9 cm.

- Impresión automática a doble cara.
- Hasta 80000 páginas / mes.
- Conectividad: USB 2.0 de alta velocidad, Host USB, Wi-Fi, HP ePrint, Apple AirPrint, Certificación Mopria™, Ethernet y LAN inalámbrica.

CÓDIGO	Cartuchos			
247492	212A ●	212A ●	212A ●	212A ●
	212X ●	212X ●	212X ●	212X ●

IMPRESORAS LÁSER MONOCROMO GRAN VOLUMEN



USB

Wi-Fi



A4

3 HP • LaserJet Enterprise M507dn Impresora láser monocromo

Cada impresora se repara a sí misma de los ataques. Centraliza el control de tu entorno de impresión con HP Web Jetadmin. Obtenga información sobre los costes de impresión, los comportamientos o la utilización. Establece directivas de configuración de seguridad y valida automáticamente los ajustes de cada impresora del equipo. Envía trabajos de impresión durante los desplazamientos y recógelos de forma segura en cualquier impresora de la oficina.

- Impresión a doble cara automática.
- Hasta 150.000 páginas / mes.
- Conectividad: USB 2.0 de alta velocidad, Host USB, HP ePrint, Apple AirPrint, Google Cloud Print, Certificación Mopria™ y Ethernet.

CÓDIGO	Botellas EcoTank		
247493	89A ●	89X ●	89Y ●

CARACTERÍSTICAS	HP	HP	HP
IMPRESORA	Color LaserJet Enterprise M555dn	Color LaserJet Enterprise M555x	LaserJet Enterprise M507dn
Velocidad de impresión B/N	Hasta 38 ppm	Hasta 38 ppm	Hasta 43 ppm
Velocidad de impresión COLOR	Hasta 38 ppm	Hasta 38 ppm	-
Resolución impresión	HP ImageREt 3600	HP ImageREt 3600	1200 x 1200
Bandeja alimentación	2.300 Hojas	2.300 Hojas	2.300 Hojas
Conectividad	USB 2.0/Host USB/HP ePrint/ Apple AirPrint/Mopria™	USB 2.0/Host USB/Wi-Fi/ HP ePrint/Apple AirPrint/Mopria™/ Ethernet/LAN inalámbrica	USB 2.0/Host USB/ HP ePrint/Apple AirPrint/ Google Cloud Print/Mopria™/Ethernet
Dimensiones (mm)	458 x 479 x 380	458 x 479 x 513	418 x 376 x 299
Peso	27,5 kg	33,4 kg	11,48 kg



No permite apertura de envase
Venta por caja



Permite apertura de envase
Venta por unidad



Unidades que
contiene la caja



IMPRESORAS LÁSER MONOCROMO GRAN VOLUMEN

1 HP • LaserJet Enterprise M611dn Impresora láser monocromo

Con HP Sure Start se repara automáticamente en caso de que haya algún riesgo. Detecta y detiene ataques y se reinicia de forma automática. Centralice el control de su entorno de impresión con HP Web Jetadmin. Imprima documentos a dos caras casi tan rápido como a una sola cara.

- Impresión a doble cara automática.
- Hasta 275.000 páginas / mes.
- Conectividad: USB 2.0 de alta velocidad, Host USB, HP ePrint, Apple AirPrint, Google Cloud Print, Certificación Mopria™ y Ethernet.

CÓDIGO	Cartuchos
247494	147A • 147X • 147Y •



2 HP • LaserJet Enterprise M612dn Impresora láser monocromo

Con HP Sure Start se repara automáticamente en caso de que haya algún riesgo. Detecta y detiene ataques y se reinicia de forma automática. Centralice el control de su entorno de impresión con HP Web Jetadmin. Imprima documentos a dos caras casi tan rápido como a una sola cara.

- Impresión a doble cara automática.
- Hasta 300.000 páginas / mes.
- Conectividad: USB 2.0 de alta velocidad, Host USB, HP ePrint, Apple AirPrint, Google Cloud Print, Certificación Mopria™ y Ethernet.

CÓDIGO	Cartuchos
247495	147A • 147X • 147Y •



CARACTERÍSTICAS	HP LaserJet Enterprise M611dn	HP LaserJet Enterprise M612dn
IMPRESORA		
Velocidad de impresión B/N	Hasta 61 ppm	Hasta 71 ppm
Velocidad de impresión COLOR	-	-
Resolución impresión	1200 x 1200	1200 x 1200
Bandeja alimentación	4.400 Hojas	4.400 Hojas
Conectividad	USB 2.0/Host USB/ HP ePrint/Apple AirPrint/ Google Cloud Print/Mopria™/ Ethernet	USB 2.0/Host USB/ HP ePrint/Apple AirPrint/ Google Cloud Print/ Mopria™/Ethernet
Dimensiones (mm)	431 x 466 x 380	431 x 466 x 380
Peso	21,6 kg	21,6 kg



No permite apertura de envase
Venta por caja



Permite apertura de envase
Venta por unidad



Unidades que
contiene la caja

1 IMPRESORAS Y EQUIPOS MULTIFUNCIONALES

INFORMÁTICA

IMPRESORAS MULTIFUNCIÓN LÁSER COLOR GRAN VOLUMEN



USB



FAX

A4

1 HP • LaserJet Enterprise M578dn Impresora láser color, copiadora, escáner y fax

Perfecta para grupos de 5 a 15 personas que impriman hasta 10 000 páginas al mes y deseen obtener un color superior, rápidas velocidades de impresión y rápidos escaneados y copias en los flujos de trabajo. Ahorra papel desde el primer momento. La impresión a doble cara se define de forma predeterminada para un ahorro automático. Productividad mejorada para potenciar los grupos de trabajo.

- Impresión a doble cara automática.
- Hasta 80.000 páginas / mes.
- Conectividad: USB 2.0, Ethernet, WI-FI, HP ePrint, Apple AirPrint, Certificación Mopria™, NFC Touch-to-print.

CÓDIGO	Cartuchos
220889	507A ● 507A ● 507A ● 507A ● 507X ●



USB



FAX

A3

2 HP • Color LaserJet Enterprise MFP M776dn Impresora láser color, copiadora y escáner

Modo de impresión especial para una gama de colores más amplia con una intensidad adicional en documentos y materiales de marketing. Crea materiales de marketing A3 a toda velocidad al imprimir en papel SRA 3 y cortarlo a medida. Cada impresora del equipo comprueba su código de funcionamiento y se repara a sí misma de los ataques. Las conexiones de red salientes se inspeccionan para detener solicitudes sospechosas e impedir el malware. La actividad de la memoria se supervisa para detectar y detener de forma continua los ataques. Introduzca datos de forma más rápida y precisa con el teclado extraíble. Garantice la orientación correcta de todos los documentos escaneados, el recorte al tamaño y la optimización de la escala de grises. Cargue hasta 200 páginas en el alimentador automático de documentos para escanear rápidamente y sin supervisión.

- Impresión a doble cara automática.
- Hasta 200.000 páginas / mes.
- Conectividad: USB 2.0 de alta velocidad, Host USB, HP ePrint, Apple AirPrint, Google Cloud Print, Certificación Mopria™ y Ethernet.

CÓDIGO	Cartuchos
247497	659A ● 659A ● 659A ● 659A ● 659X ● 659X ● 659X ● 659X ●

CARACTERÍSTICAS	HP	HP
IMPRESORA	LaserJet Enterprise M578dn	Color LaserJet Enterprise MFP M776dn
Velocidad de impresión B/N	Hasta 38 ppm	Hasta 46 ppm
Velocidad de impresión COLOR	Hasta 38 ppm	Hasta 46 ppm
Resolución impresión	600 x 600	1200 x 1200
Bandeja alimentación	550 Hojas	3.900 Hojas
Conectividad	USB 2.0/Ethernet/WI-FI/HP ePrint/ Apple AirPrint/Mopria/NFC	USB 2.0/Host USB/ HP ePrint/Apple AirPrint/ Google Cloud Print/Mopria™/ Ethernet
Dimensiones (mm)	482 x 504 x 583	585 x 663 x 710
Peso	38,1 kg	70,9 kg



No permite apertura de envase
Venta por caja



Permite apertura de envase
Venta por unidad



Unidades que
contiene la caja

ESCÁNER



1 HP • Scanjet Pro 2500 f1

Hasta 40 imágenes por minuto con un alimentador automático de documentos de 50 páginas. Tecnología de encendido instantáneo. Pequeño y delgado, perfecto para el escritorio.

Define perfiles de escaneo para documentos comunes y escanea a varios destinos con el software HP Scan. Comparte de forma rápida o archiva escaneos directamente a destinos en la nube.

Escaneo con sólo presionar un botón. Reconocimiento óptico de caracteres. Accesos directos configurables.

- Velocidad de escaneado: hasta 40 ppm.
- Resolución: hasta 1200 x 1200 ppp en superficie plana.
- Ciclo de trabajo diario: hasta 1.500 páginas.
- Escaneo automático a doble cara de una sola pasada.
- Conectividad: USB 2.0 de alta velocidad.
- Peso: 4,3 kg.

CÓDIGO	Dimensiones mm
248020	451 x 351 x 122



2 HP • Scanjet Pro 2000 s2

HP Instant-on Scanning le permite comenzar a escanear de forma rápida. Alimentador automático de documentos de 50 páginas.

Escaneo con sólo presionar un botón. Reconocimiento óptico de caracteres. Detección de color automática, recorte automático, exposición automática, orientación automática, código de barras zonal, eliminación de bordes, limpieza de fondo, eliminación de color, enderezado de página, escanear a la nube, escanear a correo electrónico, seguridad de PDF. Accesos directos configurables.

- Velocidad de escaneado: hasta 35 ppm.
- Resolución: hasta 600 x 600 ppp.
- Ciclo de trabajo diario: hasta 3.500 páginas.
- Escaneo automático a doble cara de una sola pasada.
- Conectividad: USB 3.0.
- Peso: 2,7 kg.

CÓDIGO	Dimensiones mm
247466	300 x 172 x 154



3 Canon • imageFORMULA RS40

Digitalización de fotografías por lotes. escanea y comparte hasta 40 imágenes de una sola vez a velocidades de 30 imágenes por minuto. Funcionalidad de procesamiento de imágenes (Auto Photo Fix, la corrección de ojos rojos, Suavizado digital de rostros y la corrección de intensidad). Comparte con familia y amigos en redes sociales y la nube. Resistente a atascos con el sistema de liberación de doble alimentación (DFR). Consume 19 W durante el escaneo y 0,1 W en reposo.

- Velocidad de escaneado: hasta 30 ppm color y 40 ppm en B/N
- Capacidad del alimentador de hojas 60 (80g)
- Resolución: 600 ppp.
- Ciclo de trabajo diario: hasta 4.000 páginas.
- Escaneo a doble cara.
- Conectividad: USB 2.0 de alta velocidad.
- Peso: 3 kg.

CÓDIGO	Dimensiones mm
247290	291 x 250 x 245



4 Epson • WorkForce DS-730N

Panel de control con pantalla LCD en color de 1,44" incorporada. Escanea y envía a correos electrónicos, carpetas, FTP, SFTP, servicios en la nube o aplicaciones de Microsoft con solo pulsar un botón. Alimentador automático de documentos de 100 hojas de alta capacidad a velocidades de escaneado de doble cara de hasta 40 ppm/80 ipm. Gracias a WebConfig, puedes crear ajustes predefinidos de trabajo y asignarlos a uno de los tres botones de envío rápido.

- Velocidad de escaneado: hasta 40 ppm.
- Capacidad del alimentador de hojas 100
- Resolución: 600 ppp.
- Ciclo de trabajo diario: hasta 4.500 páginas.
- Escaneo a doble cara de una pasada.
- Conectividad: USB 2.0 de alta velocidad.
- Peso: 3,6 kg.

CÓDIGO	Dimensiones mm
247289	296 x 167 x 169



No permite apertura de envase
 Venta por caja



Permite apertura de envase
 Venta por unidad



Unidades que
 contiene la caja

1 PLOTTERS E IMPRESORA DE TARJETAS

INFORMÁTICA

PLOTTERS



1 HP • Impresora plotter HP DesignJet T230

Impresora plotter de 24 pulgadas con impresión móvil. Diseñados para adaptarse a su oficina, presupuesto y forma de trabajar, los plotters más pequeños del mundo ofrecen una sencillez extraordinaria. Envíe varios archivos con tan solo un clic. Imprima su plot A1 en tan solo 35 segundos (68 impresiones en A1 por hora). 500 MB de memoria. Formatos de impresión A4, A3, A2 y A1. Impresora con seguridad dinámica habilitada.

Resolución optimizada de hasta 2400 x 1.200 ppp. Alimentación de hojas, rodillo de alimentación, cortadora horizontal automática. Conectividad: Gigabit Ethernet (1000Base-T), USB 2.0 de alta velocidad, Wi-Fi 802.11a/b/g/n, Wi-Fi Direct. Peso 21,5 kg. Dimensiones 1013 x 285 x 440 mm. Consumo <35 W (impresión), <0,2 W (en espera). Cartuchos de impresión 4 (C, M, Y, K).



CÓDIGO	Dimensiones mm
247282	1013 x 285 x 440



2 HP • Impresora plotter HP DesignJet T630

Impresora plotter de 36 pulgadas con impresión móvil. La impresora de formato ancho más pequeña del mundo con un base integrada, ha sido diseñada para adaptarse a su oficina, presupuesto y forma de trabajar. Imprima proyectos de varios tamaños con facilidad. Imprima su plot A1 en tan solo 30 segundos (76 impresiones A1 por hora). 1 GB de memoria. Formatos de impresión A4, A3, A2, A1 y A0. Impresora con seguridad dinámica habilitada. Alimentador automático de hojas para A4 y A3.

Resolución optimizada de hasta 2400 x 1.200 ppp. Alimentación de hojas, rodillo de alimentación, cortadora horizontal automática. Conectividad: Gigabit Ethernet (1000Base-T), USB 2.0 de alta velocidad, Wi-Fi 802.11a/b/g/n, Wi-Fi Direct. Peso 34,7 kg. Dimensiones 1317 x 932 x 605 mm. Consumo <35 W (impresión), <0,2 W (en espera). Cartuchos de impresión 4 (C, M, Y, K).



CÓDIGO	Dimensiones mm
247281	1317 x 932 x 605

IMPRESORA DE TARJETAS

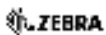

3 Zebra • Impresora de tarjetas ZC100

Impresora de tarjetas transferencia térmica con sublimación de tinta. Resolución 300dpi. Memoria 2GB Flash. Conexión USB. Velocidad en color 150 tarjetas por hora. En monocromo 700 tph. Cajetín para 100 tarjetas. Drivers Windows, Linux Ubuntu, iOS 10.2. No incluye Software de diseño e impresión. Plug and Play. Cambio de cinta muy sencillo. Dimensiones 157 x 258 x 383 mm. Peso 8,9 kg.

CÓDIGO	Descripción
220897	Impresora Zebra ZC100
220898	Pack de 500 tarjetas blancas de PVC 0,76 mm

Consumibles

220896	Cinta Zebra 301 negra para 1500 impresiones
220895	Cinta Zebra 350 color para 200 impresiones



IMPRESORAS 3D

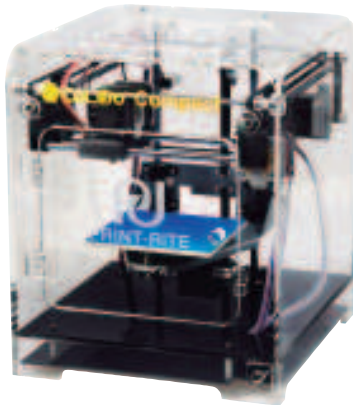

1 Cólido Impresora 3D Compact

Tecnología de impresión: modelado por deposición fundida (FDM). Filamento: PLA / TPU. Diámetro del filamento: 1.75mm. Paquete de software: REPETIER-HOST. Tipo de archivo: OBJ, STL, GCO. Sistema operativo: Windows 7, Mac OS, Linux. Conexión: USB. Plataforma: Plástico de ingeniería.

CÓDIGO	Dimensiones mm
247815	130 x 130 x 115



2 Tumaker · Impresora 3D Voladd

Área de impresión: 175mm (x) 125mm (y) 150mm (z). Total 3281 cm cúbicos. Relación tamaño impresora área impresión: >7% Procesador: ARM Cortex-A8 de ultra bajo consumo. Sistema Operativo: GNU Linux Debian RTOS. Comunicaciones: Wi-Fi® 802.11 b/g/n - NFC - Ethernet - MQTT. Software: Sin software. Desde navegador Web. App: Android e IOS.

CÓDIGO	Dimensiones mm
247816	290 x 400 x 290



3 Cólido · Filamentos PLA Básicos 1kg

PLA de 1,75 mm habitualmente utilizado para productos destinados al sector educativo, doméstico, o como modo de iniciarse en el mundo maker y que no tengan que soportar temperaturas superiores a 60 grados. Peso 1 kg.

CÓDIGO	Color	Contenido
165715	Blanco	1 kg
165716	Negro	1 kg
165717	Azul	1 kg
165718	Rojo	1 kg
165719	Verde	1 kg
165720	Amarillo	1 kg



4 Tumaker Cartuchos de filamento Voladd Cartridge 420g

Cuenta con 420 g de bioplástico PLA listo para imprimir. El filamento se encuentra aislado de posibles golpes, roturas y modificaciones por la humedad. Además, cada cartucho viene con su propio cabezal para asegurar la calidad de impresión.



CÓDIGO	Color	Contenido
165713	Blanco	420 g
165707	Negro	420 g
165712	Gris	420 g
165710	Azul	420 g
165708	Rojo	420 g
165709	Verde	420 g
165711	Naranja	420 g



5 Cólido Recubrimiento transparente 60 ml

El líquido de recubrimiento para superficies te permite personalizar tu objeto impreso sobre la base de su color original. El líquido cubre el objeto impreso y crea un acabado brillante suave y de alta calidad.

CÓDIGO	Contenido
165714	60 ml



No permite apertura de envase
Venta por caja



Permite apertura de envase
Venta por unidad



Unidades que contiene la caja



LO QUE
BUSCAS, EN
EL MOMENTO
ADECUADO



EXPOSITOR



EXPOSITOR 148

Nuestra amplia **gama de expositores** te ofrece una solución para cada tienda en el **mínimo espacio**.
Las necesidades de nuestros clientes pueden cambiar, nosotros nos adaptamos a los cambios.
Una propuesta completa: elige la mejor solución para tu tienda de manera viva, pudiéndote adaptar a los cambios.



DISPENSADORES

#ThinkGroovy  GOOD TIME



2 - MÁQUINAS DE OFICINA Y ENCUADERNACIÓN

- 69 - 74 CALCULADORAS
- 82 - 83 CINTAS PARA ROTULAR
- 93 - 100 DESTRUCCIÓN Y ACCESORIOS
 - 76 DETECTORES DE BILLETES
- 88 - 92 ENCUADERNACIÓN Y ACCESORIOS
- 84 - 85 GUILLOTINAS Y CIZALLAS
- 80 - 81 IMPRESORAS DE ETIQUETAS
- 86 - 87 PLASTIFICACIÓN
 - 86 PLEGADORA
- 100 PURIFICADORES DE AIRE
- 78 - 80 ROTULACIÓN ELECTRÓNICA
 - 77 SISTEMAS DE FICHAJE

2 ÍNDICE MÁQUINAS DE OFICINA Y ENCUADERNACIÓN

MÁQUINAS DE OFICINA

ACCESORIOS PARA DESTRUCTORAS	100
ALICATE DE CORTE	88
CAJÓN PORTAMONEDAS	77
CALCULADORAS	69 - 74
CALCULADORAS IMPRESORAS	74
CANUTILLOS DE PLÁSTICO	89
CANUTILLOS METÁLICOS WIRE-O	89
CINTAS PARA ROTULAR	82 - 83
CIZALLAS	84 - 85
CONTADORES DE MONEDAS	77
CONTADOR MANUAL	77
CUBIERTAS PARA ENCUADERNAR	90 - 91
DESENCUADERNADORA IMPRESSBIND	92
DESTRUCTORAS	94 - 100
DETECTORES DE BILLETES	76
DISPENSADOR DE TURNO Y TICKETS	75
ENCUADERNACIÓN CON CANUTILLO DE PLÁSTICO	89
ENCUADERNACIÓN CON ESPIRAL METÁLICA	88
ENCUADERNACIÓN POR PRESIÓN	92
ENCUADERNACIÓN TÉRMICA	92
ENCUADERNACIÓN WIRE-O	89
ESPIRALES METÁLICAS	88
ETIQUETADORAS Y ETIQUETAS	75
FUNDAS PARA PLASTIFICAR	87
GUILLOTINAS	85
IMPRESORAS DE ETIQUETAS	80 - 81
PLASTIFICADORAS	86 - 87
PLEGADORA	86
PURIFICADORES DE AIRE	100
ROTULADORAS DE ESCRITORIO	79 - 80
ROTULADORA MANUAL	80
ROTULADORAS PORTÁTILES	79
ROTULADORA TÉCNICA	80
SISTEMAS DE FICHAJE	77
TAPAS TÉRMICAS	92
TAPAS RÍGIDAS	92

ÍNDICE DE SÍMBOLOS

 Número de dígitos	 Teclas de memoria	 Memoria	 Cálculo impuesto	 Apagado automático	 Carga solar	 Visor inclinado	 Pantalla LCD	 Número de funciones
 Canutillo de plástico	 Espiral metálica	 Canutillos metálicos	 Encuadernación por presión	 Encuadernación térmica	 Capacidad de hojas	 Nivel de seguridad	 Volumen de papelera	 Bloqueo de seguridad
 Antiatascos	 Tecnología de seguridad SafeSens	 Ultra silenciosa	 Ahorro de energía					

CALCULADORAS CIENTÍFICAS



85 x 156 x 20 mm.

DIGITOS 10+2 AUTO POWER OFF POWER LED DISPLAY BIG 224 FUNCIONES



1 Plus Office FX-82 PLUS

Calculadora científica electrónica con pantalla LCD de dos líneas (10 + 2 dígitos). Funciones hiperbólicas y trigonométricas. Funciones de repetición que permiten visualizar y corregir la fórmula ingresada. Lógica de ingreso perfecto, como se lee la fórmula se ingresa a la calculadora. Alimentación: pilas. Presentación en blíster.

CÓDIGO	Medidas mm
220567	85 x 156 x 20



82 x 160 x 16 mm.

DIGITOS 10+2 AUTO POWER OFF POWER LED DISPLAY BIG 224 FUNCIONES



2 Plus Office • FX-224

Calculadora científica electrónica con pantalla LCD de dos líneas (10+2 dígitos). Funciones hiperbólicas y trigonométricas. Funciones de repetición que permiten visualizar y corregir la fórmula ingresada. Lógica de ingreso perfecto, como se lee la fórmula se ingresa a la calculadora. Alimentación: pilas. Presentación en blíster.

CÓDIGO	Medidas mm
220506	80 x 160 x 16



85 x 163 x 16 mm.

DIGITOS 10+2 AUTO POWER OFF POWER LED DISPLAY BIG 283 FUNCIONES



3 Plus Office • FX-283

Calculadora científica electrónica con pantalla LCD de dos líneas (10 + 2 dígitos). Estuche protector rígido. Fórmulas memorizadas. 9 memorias. Funciones hiperbólicas y trigonométricas. Funciones de resolución de ecuaciones. Desviación y regresión estándar. Funciones lógicas y de base. Alimentación: pilas. Presentación en blíster.

CÓDIGO	Medidas mm
220415	85 x 163 x 16



80 x 161 x 13,7 mm.

DIGITOS 10+2 AUTO POWER OFF POWER



4 Casio • Calculadora financiera FC-100V

Pantalla de 4 líneas, matriz de puntos 31 x 96, 10+2 dígitos. Tapa deslizante. Idiomas: inglés, español y francés. Formato de entrada V.P.A.M. Cálculo del interés simple y compuesto. Evaluación de inversión (flujo de efectivo). Cálculo de la amortización. Función de costo, venta y márgenes (según precio de compra y de venta). Estadísticas. Conversión entre tasa de interés nominal y tasa de interés efectiva. Cálculo de días. Alimentación: pila AAA incluida.

CÓDIGO	Medidas mm
248334	80 x 161 x 13,7



85 x 157 x 23,2 mm.

DIGITOS 10+2 AUTO POWER OFF POWER 240 FUNCIONES



5 Casio • FX-82MS II

Pantalla 10+2 dígitos. Sistema de visualización natural. Pantalla de 31 x 96 puntos. Cálculo de fracciones. Combinaciones y permutaciones. Logaritmos. Trigonometría. Estadística de dos variables. Desviación estándar. Estuche duro antideslizante. Alimentación: pila AAA.

CÓDIGO	Medidas mm
249281	85 x 157 x 23,2



77 x 165,5 x 13,8 mm.

DIGITOS 15+ 10+2 AUTO POWER OFF POWER 292 FUNCIONES

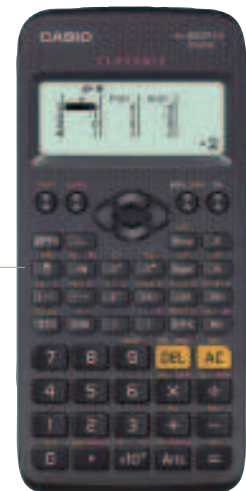

6 Casio • FX-82SPX II

Pantalla: 15+10+2 dígitos. Con natural textbook display y pantalla de alta resolución. 4 idiomas: castellano, euskera, catalán y portugués. 292 Funciones. 9 Memorias variables. Análisis de regresión. Cálculo de fracciones automático. Tabla de funciones. Factorización en números primos. Alimentación: pilas AAA y LR44.

CÓDIGO	Medidas mm
248289	77 x 165,5 x 13,8



No permite apertura de envase
Venta por caja



Permite apertura de envase
Venta por unidad



Unidades que
contiene la caja

CALCULADORAS CIENTÍFICAS Y GRÁFICA

CASIO

77 x 165,5 x 11,1 mm.

DIGITOS 15+10+2
AUTO POWER OFF
575 FUNCIONES



1 Casio • FX 570SPX II

Calculadora con tapa deslizante. 4 idiomas: castellano, euskera, catalán y portugués. Hoja de cálculo. Código QR. Distribuciones de probabilidad. Pantalla de 15+10+2 dígitos. Con natural textbook display y pantalla de alta resolución. 575 Funciones. 47 constantes científicas. Cálculo vectorial y de matrices. Cálculo numérico de integrales. Cálculo diferencial. Alimentación: pilas AAA y LR44.

CÓDIGO	Medidas mm
248290	77 x 165,5 x 11,1

CASIO

77 x 165,5 x 11,1 mm.

DIGITOS 15+10+2
AUTO POWER OFF
575 FUNCIONES



2 Casio • FX 991SPX II

Calculadora con tapa deslizante. 4 idiomas: castellano, euskera, catalán y portugués. Hoja de cálculo. Código QR. Distribuciones de probabilidad. Pantalla de 15+10+2 dígitos. Con natural textbook display y pantalla de alta resolución. 575 Funciones. 47 constantes científicas. Cálculo vectorial y de matrices. Cálculo numérico de integrales. Cálculo diferencial. Alimentación: solar y LR44.

CÓDIGO	Medidas mm
248291	77 x 165,5 x 11,1

CASIO

77 x 165,5 x 13,8 mm.

DIGITOS 10+2
AUTO POWER OFF
293 FUNCIONES



3 Casio • FX-85SPX II

Pantalla natural multi línea. LCD de alta resolución. 10+2 dígitos. Tecla de simplificación de fracciones. Memoria PreAns. Tecla de cálculo del resto de la división entera. Función de tabla de valores para 1 o 2 funciones. 4 idiomas: castellano, catalán, euskera y portugués. Color: Azul. Alimentación: pilas AAA y LR44.

CÓDIGO	Medidas mm
247894	77 x 165,5 x 13,8

CASIO

89 x 188,5 x 18,6 mm.

DIGITOS 10+2
AUTO POWER OFF
240 FUNCIONES



4 Casio • Calculadora Gráfica FX-CG50

Pantalla 10+2 dígitos en color de alta resolución con más de 65.000 colores. 8 líneas de 21 caracteres. Graficos en 3D. Función de catálogo. Aplicación gráfica para el análisis de fotografías y vídeos. Pantalla natural V.P.A.M. Solución de ecuaciones con funciones de integrales, diferenciales y probabilidad. Cálculos matrices, vectoriales, conversión entre unidades, superficie de integrales. USB. Formularios disponibles. 61kB/ RAM 16MB de ROM. Alimentación: 4 pilas AAA.

CÓDIGO	Medidas mm
247565	89 x 188,5 x 18,6

CALCULADORAS DE BOLSILLO

PLUS

65 x 115 x 12 mm.

DIGITOS 8
TECLAS MEMORIA 4
AUTO POWER OFF

5 Plus Office • Plus SS-165

Calculadora electrónica de bolsillo. Pantalla LCD de 8 dígitos. 4 Teclas de memoria, tecla de cambio de signo y tecla de corrección. Alimentación: solar/batería (batería: LR54). Presentación en blister.

CÓDIGO	Color	Medidas mm
220516	Negro/Azul	65 x 115 x 12
220568	Negro/Verde	65 x 115 x 12
220569	Negro/Naranja	65 x 115 x 12



CALCULADORAS DE BOLSILLO Y SOBREMESA



105 x 145 x 15 mm.

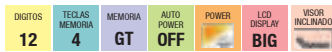

1 Plus Office • SS-COLOR 1

Cálculo de márgenes

Calculadora electrónica de sobremesa con pantalla LCD de 12 dígitos. Display inclinado. 4 Teclas de memoria, memoria Gran Total y tecla de corrección. Alimentación: solar y pila botón. Presentación en blíster.

CÓDIGO	Color	Medidas mm
220504	Azul	105 x 145 x 15
220570	Naranja	105 x 145 x 15
220571	Verde	105 x 145 x 15



95 x 170 x 12 mm.



2 Plus Office • SS-140

Calculadora electrónica de sobremesa. Pantalla LCD de 8 dígitos. Alimentación: solar y pila botón. 4 Teclas de memoria y tecla de corrección.

CÓDIGO	Color	Medidas mm
220493	Gris	95 x 170 x 12

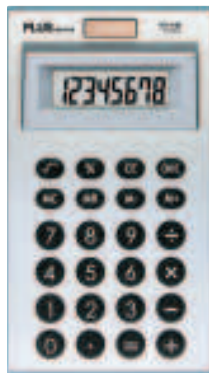

88 x 120 x 20 mm.



3 Plus Office • SS-180 MARGIN

Con cálculo de costo, venta y margen

Calculadora electrónica de sobremesa con pantalla LCD de 10 dígitos. Gran display inclinado y ajustable. 3 Teclas de memoria, tecla de cambio de signo y de corrección. Carcasa de aluminio. Alimentación: solar y pila botón.

CÓDIGO	Color	Medidas mm
220425	Gris/negro	88 x 120 x 20



70 x 118 x 8 mm.



4 Casio • SL-310UC Colores

Calculadora electrónica de bolsillo con pantalla LCD extra grande de 10 dígitos. Tecla rollover. Incluye funda protectora. Cálculo de impuestos. Cálculo de unidades de tiempo. 4 Teclas de memoria y corrección rápida. % de margen de ganancia. Alimentación: solar/pilas.

CÓDIGO	Color	Medidas mm
247850	Negro	70 x 118 x 8
247851	Azul	70 x 118 x 8
247852	Verde	70 x 118 x 8
247853	Rosa	70 x 118 x 8
247854	Fucsia	70 x 118 x 8



105 x 149,5 x 23 mm.



5 Casio • MS-20UC

Calculadora compacta con pantalla de 12 dígitos extragrande. Tecla rollover. Cálculo de impuestos. Conversión de moneda. Tecla de corrección y doble cero. Cálculo de unidades de tiempo. % de margen de ganancia. 3 Teclas de memoria. Alimentación: solar/pilas.

CÓDIGO	Color	Medidas mm
247855	Negro	105 x 149,5 x 23
247856	Azul	105 x 149,5 x 23
247857	Verde	105 x 149,5 x 23
247858	Rosa	105 x 149,5 x 23
247859	Fucsia	105 x 149,5 x 23



CALCULADORAS DE BOLSILLO Y SOBREMESA



67 x 118 x 7 mm.



1 Plus Office BS-115 de bolsillo

Calculadora electrónica con pantalla LCD de 8 dígitos. Carcasa de aluminio. 4 Teclas de memoria, tecla de cambio de signo y de corrección. Alimentación: solar y pila botón.

CÓDIGO	Medidas mm
220578	67 x 118 x 7 mm.



103 x 145 x 32 mm.



2 Plus Office • SS-200

Calculadora electrónica de sobremesa con pantalla LCD de 10 dígitos. Carcasa de aluminio. 4 Teclas de memoria, tecla de cambio de signo y de corrección. Alimentación: solar y pila botón.

CÓDIGO	Medidas mm
220579	103 x 145 x 32



115 x 155 x 25 mm.



3 Plus Office • SS-245

Calculadora electrónica de sobremesa con pantalla LCD de 10 dígitos. Carcasa de aluminio. Visor inclinado. 4 Teclas de memoria, tecla de cambio de signo y de corrección. Alimentación: solar y pila botón.

CÓDIGO	Medidas mm
220580	115 x 155 x 25



4 Plus Office • SS-265

Calculadora electrónica de sobremesa con pantalla LCD de 12 dígitos. Carcasa de aluminio. Display inclinado. 4 Teclas de memoria, tecla de cambio de signo y de corrección. Calcula márgenes e incorpora cálculo de costo venta. Alimentación: solar y pila botón.

CÓDIGO	Medidas mm
220581	100 x 170 x 25



5 Plus Office • SS-285

Incorpora cálculo de costo, venta, margen e impuestos

Calculadora electrónica de sobremesa con pantalla LCD de 12 dígitos. Gran visor inclinado y ajustable. 4 Teclas de memoria, tecla de memoria GT, tecla de cambio de signo y de corrección. Carcasa de aluminio. Alimentación: solar y pila botón.

CÓDIGO	Medidas mm
220582	140 x 190 x 30



138 x 104 x 31 mm.



6 Plus Office • SS-210

Calculadora electrónica de sobremesa con pantalla LCD de 8 dígitos. Visor inclinado. 4 Teclas de memoria, tecla de función MU, tecla de corrección. Carcasa de plástico. Alimentación: solar y pila botón.

CÓDIGO	Medidas mm
220600	138 x 104 x 31



171 x 122 x 32 mm.



7 Plus Office • SS-280

Selector de decimales y redondeo

Calculadora electrónica de sobremesa con pantalla LCD de 10 dígitos. Gran visor inclinado. 4 Teclas de memoria, tecla de función GT y de corrección. Tecla de función MU. Carcasa de plástico. Alimentación: solar y pila botón.

CÓDIGO	Medidas mm
220591	171 x 122 x 32



220 x 165 x 40 mm.



8 Plus Office SS-295 MARGIN

Calculadora electrónica de sobremesa con pantalla LCD de 12 dígitos. Gran visor inclinado. 3 Teclas de memoria, tecla de función GT y de corrección. Cálculo de impuestos y márgenes, costo y venta. Carcasa de plástico. Alimentación: solar y pila botón.

CÓDIGO	Medidas mm
220596	220 x 165 x 40

CALCULADORAS DE SOBREMESA

CASIO



103 x 147 x 29 mm.



1 Casio • MS-80E

Pantalla LCD extra grande de 8 dígitos. Solar y Pila. Funciones: conversión de monedas, cálculo de porcentajes, marcadores coma 3 dígitos, 4 teclas de memoria, tecla de símbolo +/- y tecla de corrección rápida.

CÓDIGO	Medidas mm
247566	103 x 147 x 29

CASIO



103 x 145 x 28,8 mm.



2 Casio • MS-100EM

Pantalla LCD extra grande de 10 dígitos. Solar y Pila. Funciones: conversión de monedas, cálculo de impuestos, 3 teclas de memoria, tecla de símbolo +/-, marcadores coma 3 dígitos, cálculo de porcentajes y tecla de corrección rápida.

CÓDIGO	Medidas mm
247567	103 x 145 x 28,8

CASIO



122,5 x 174,5 x 37,5 mm.



3 Casio • MS-120EM

Pantalla LCD extra grande de 12 dígitos. Solar y Pila. Funciones: conversión de monedas, cálculo de impuestos, 3 teclas de memoria, tecla de símbolo +/-, marcadores coma 3 dígitos, cálculo de porcentajes y tecla de corrección rápida.

CÓDIGO	Medidas mm
247568	122,5 x 174,5 x 37,5

CALCULADORAS ESPECIALES

PLUS

4 Plus Office Calculadoras antibacterianas

Calculadora antibacteriana resistente a los gérmenes. Ayuda a prevenir cualquier posible problema de higiene ya que dispone de un agente desinfectante inorgánico aplicado en la cubierta superior de plástico y en la superficie de las teclas. Está fabricada con material reciclado, por lo que es limpia y ecológica. Dispone de pantalla interna LCD inclinada, fuente de alimentación doble (luz solar y pila reemplazable) y apagado automático.

CÓDIGO	Color	Medidas mm
220512	Blanco	62 x 113 x 10
220513	Blanco	94 x 151 x 24



BS-180

62 x 113 x 10 mm.



SS-230

94 x 151 x 24 mm.



PLUS

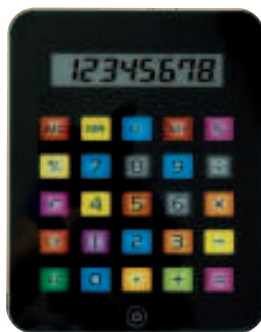

190 x 240 x 8 mm.



5 Calculadora Plus Tablet

Calculadora tipo Tablet. Pantalla LCD de 8 dígitos, tecla de corrección y tecla de cambio de signo. Alimentación: pila. Con apagado automático. Presentación en blister.

CÓDIGO	Color	Medidas mm
785298	Negro	190 x 240 x 8

PLUS



210 x 287 mm.

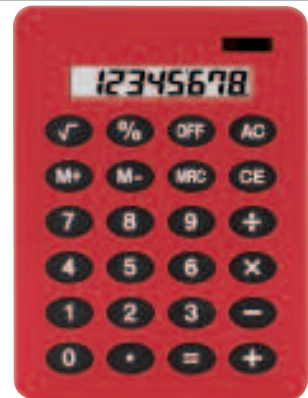

6 Plus Office • Calculadora A4 EM635

Calculadora electrónica. Pantalla LCD de 8 dígitos. Tamaño A4. 3 Teclas de memoria y tecla de corrección. Alimentación: solar y pila botón.

CÓDIGO	Medidas mm	Color
785255	210 x 297	Rojo y plata

No permite apertura de envase
Venta por caja

Permite apertura de envase
Venta por unidad

Unidades que contiene la caja

CALCULADORAS IMPRESORAS

CASIO

1 Casio • FR-2650 RC

Calculadora con pantalla de cristal líquido extragrande de 12 dígitos. Impresión en 2 colores. Impresión de 2 líneas por segundo. Función de reimpresión/impresión posterior. Cálculos de coste, venta y margen. Función de reloj y calendario. Puede pulsar la tecla TIME (HORA) para mostrar la hora y la fecha actuales. Contador de artículos y promedios. Aumento/reducción. Cálculo del total y del total general. Comprobación y corrección. Comprobación de 150 pasos. Cálculo de impuestos. Memoria de 4 teclas independiente. Fuente de alimentación: Solo adaptador de CA.



CÓDIGO	Descripción	Medidas mm
248860	FR-2650 RC	195 x 64,7 x 313
249286	Adaptador de corriente	-

Repuesto

CÓDIGO	Descripción
248348	IR-40T

CASIO



2 Casio • HR-8 RCE

Calculadora con pantalla LCD de 12 dígitos. Cálculo de Euro para tres monedas. Pantalla grande. Velocidad de impresión de 1.6 líneas por segundo. Memoria independiente. Tecla de doble cero. Separación de miles. Papel: 58 mm. Adaptador opcional. Utiliza tampón modelo IR-40. Alimentación cuatro pilas AA.

HR-8 RCE

CÓDIGO	Descripción	Medidas mm
168129	HR-8 RCE	99 x 243 x 66
249286	Adaptador de corriente	-

Repuesto

CÓDIGO	Descripción
248349	Tampón IR-40

CASIO



3 Casio • HR-150 RCE

Calculadora con pantalla LCD de 12 dígitos. Cálculo de Euro para tres divisas. Velocidad de impresión de 2.0 líneas por segundo. Memoria independiente. Tecla de doble cero. Separación de miles. Memoria GT. Papel: 57 mm. Utiliza tampón modelo IR-40T. Alimentación cuatro pilas AA. Adaptador opcional.

HR-150 RCE

CÓDIGO	Descripción	Medidas mm
248761	HR-150 RCE	165,5 x 285 x 67

Repuesto

CÓDIGO	Descripción
248348	IR-40T

CASIO

4 Casio • Repuestos de calculadoras impresoras

CALCULADORA	
CÓDIGO	Modelo
248860	FR-2650 RC
168129	HR-8 RCE
248761	HR-150 RCE

PAPEL	
CÓDIGO	Ancho mm.
029296	58
001045	57
001045	57

TAMPÓN	
CÓDIGO	Modelo
248348	IR-40T
248349	IR-40
248348	IR-40T

Repuesto para calculadoras impresoras descatalogadas DR-420 RE y FR-620 RE

TAMPÓN	
CÓDIGO	Modelo
248347	RB-02



No permite apertura de envase
Venta por caja



Permite apertura de envase
Venta por unidad



Unidades que
contiene la caja

ETIQUETADORAS Y ETIQUETAS



1 Meto • Etiqueta Basic S 1 Línea

Etiquetadora manual de 1 línea con 8 caracteres alfanuméricos (con una altura de carácter de 4,3 mm) y cuatro símbolos de moneda diferentes (£, €, Kr., Fr.). Etiqueta 22 x 12 mm. Incluye la etiquetadora de precios y etiquetas blancas adhesivas y un rollo de tinta.

Medidas 50 x 214 x 127 mm.

CÓDIGO	Etiquetas
247207	22 x 12 mm
Rodillo entintador	
247209	Envase 5 ud



2 Meto • Etiqueta Basic M 2 Líneas

Etiquetadora manual de 2 líneas con 8 caracteres alfanuméricos en cada línea (8+8). Altura de carácter de 4,3 mm y cuatro símbolos de moneda diferentes (£, €, Kr., Fr.). Etiqueta 22 x 16 mm. Incluye la etiquetadora de precios y etiquetas blancas adhesivas y un rollo de tinta.

Medidas 68 x 246 x 141 mm.

CÓDIGO	Etiquetas
247208	22 x 16 mm
Rodillo entintador	
247210	Envase 5 ud



3 Meto • Etiqueta Classic M 2 Líneas

Etiquetadora manual con 2 líneas (8+8 dígitos) - etiqueta 26 x 16 mm. Altura de carácter de 3,0 mm en la parte superior y 4,0 en la inferior. Cuatro símbolos de moneda diferentes (£, €, Kr., Fr.). Incluye la etiquetadora de precios, etiquetas listas para usar (blancas adhesivas) y un rollo de tinta. Medidas 59 x 251 x 162 mm.

CÓDIGO	Etiquetas
249142	26 x 16 mm
Rodillo entintador	
247206	Envase 5 ud

4 Meto • Etiquetas Meto

Etiquetas aptas para máquinas Meto.

Permanente

CÓDIGO	mm.	Etiquetas	Color
220351	22 x 12	6000	Blanca
220353	22 x 12	6000	Rojo fluor
220355	22 x 16	6000	Blanca
220357	22 x 16	6000	Rojo fluor
220359	26 x 16	6000	Blanca
220361	26 x 16	6000	Rojo fluor

Removible

CÓDIGO	mm.	Etiquetas	Color
220352	22 x 12	6000	Blanca
220354	22 x 12	6000	Rojo fluor
220356	22 x 16	6000	Blanca
220358	22 x 16	6000	Rojo fluor
220360	26 x 16	6000	Blanca
220362	26 x 16	6000	Rojo fluor

DISPENSADOR DE TURNO Y TICKETS

5 Meto • TURN-O-MATIC S32 RF

Indicador INR902 RF. Transformador. Botón inalámbrico (+/-), 2 unidades. Dispensador D900. Rótulo dispensador. Tickets T90 (6 rollos x 4000 tickets).

CÓDIGO
749023



6 Meto • Tickets T90

En packs de 6 rollos x 4000 tickets.

CÓDIGO	Color	📦
749024	Amarillo	6
749025	Blanco	6
749026	Rosa	6
749027	Azul	6
749028	Verde	6



ETIQUETADORA TEXTIL

7 Apli • Pistola etiquetadora de navetes

Pistola etiquetadora textil de agujas estándar, para productos convencionales. Etiqueta o identifica tejidos sin dañarlos. Ideales para establecimientos comerciales. Especialmente diseñada para tejidos gruesos. Incluye tapón de protección para la aguja y correa de muñeca.

CÓDIGO	Modelo	Envase
Etiquetadora		
247719	Textil	Caja 1 ud
Agujas		
247720	Estándar	Caja de 5 ud
Navetes		
247721	25 mm	Caja 5000 ud
247722	50 mm	Caja 5000 ud



No permite apertura de envase
Venta por caja

Permite apertura de envase
Venta por unidad

Unidades que contiene la caja

2 DETECTORES Y CONTADORES DE BILLETES

MÁQUINAS DE OFICINA

DETECTORES DE BILLETES



1 Plus Office Rotulador detector de billetes falsos

Es capaz de verificar la autenticidad de los billetes de euros y de las principales divisas del mundo. Si el trazo se desvanece, el billete está bien. Si el trazo queda en color oscuro, el billete es falso.

CÓDIGO	Presentación	
080709	Blistér 1 ud	10



2 Safescan Rotulador detector de billetes 30

En solo dos segundos, el rotulador le indicará si un billete es falso o genuino. Simplemente marque el billete y observe: si la tinta se oscurece, es muy probable que el billete sea falso. Funciona en todas las divisas. 4 ml de tinta +10.000 marcaciones.

CÓDIGO	Presentación	
040794	Blistér 1 ud	10



3 Plus Office • Detector de billetes falsos BJ-212

Controles de seguridad: infrarrojo, hilo magnético, tinta magnética, tamaño, color y controles de imagen. Alarma sonora. Aprobado por el Banco Central Europeo. Alimentación: adaptador o pilas.

CÓDIGO	Medidas mm
040510	120 x 55 x 80

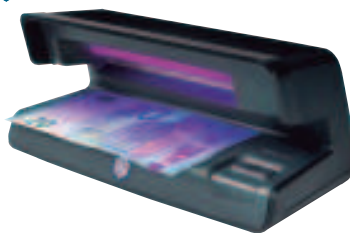

4 Safescan • Detector de billetes falsos UV 50

Verifica cualquier documento oficial
La potente lámpara UV de 9W verifica los elementos de los billetes, tarjetas de identidad, de crédito y todos los documentos oficiales. Con tecnología de precalentamiento al arranque. Con reflector, para asegurar una calidad de luz UV súper potente.

CÓDIGO	Medidas mm
040660	206 x 102 x 88



5 Safescan • Detector de billetes falsos 155-S

Comprueba varias divisas de forma rápida, sencilla y completa con un 100% de precisión. 7 formas de detección: tinta infrarroja, tinta magnética, hilo metálico, marca de agua, color, tamaño y espesor. Suma el número total y el valor de los billetes verificados con la función Agregar

CÓDIGO	Medidas mm
040828	156 x 120 x 76

CONTADORES Y DETECTORES DE BILLETES



6 Safescan • Contadores detectores de billetes

Para todas las divisas

Gran velocidad de conteo. Alarma ante billetes sospechosos. Incluye cable de alimentación, brocha para limpiar y una funda protectora.

MODELO	2210	2250	2465-S	2865-S
Código	040662	040663	040795	040803
Color de carcasa	Gris	Gris	Gris	Gris
Pantalla	Retroiluminada LCD	Retroiluminada LCD	Retroiluminada LCD	Retroiluminada LCD
Velocidad contadora billetes por minuto	1.000 billetes/minuto	1.000 billetes/minuto	1.000 billetes/minuto	1.200 billetes/minuto
Funciones	De añadir y de fajos	De añadir y de fajos	De añadir y de fajos	De añadir y de fajos
Formas de detección	UV y tamaño	UV, MG y tamaño	UV, MG, MT, infrarrojos, color, tamaño y grosor	UV, MG, MT, IR, IM, SD, TD
Alarma billetes sospechosos	Sí	Sí	Sí	Sí
Capacidad del apilador	200 billetes	200 billetes	220 billetes	220 billetes
Capacidad de tolva	Hasta 300 billetes	Hasta 300 billetes	Hasta 300 billetes	Hasta 500 billetes
Alimentación	220V ~ 240V	220V ~ 240V	110-240V, 50/60Hz	AC 110V-240V
Dimensiones cm.	25 x 29,5 x 18,4	25 x 29,5 x 18,4	31,1 x 26,1 x 19,5	25,9 x 25,4 x 25,5
Cuenta billetes mezclados	No	No	Sí	Sí

CAJÓN PORTAMONEDAS Y CONTADORA DE MONEDAS



1 Safescan • Cajón portamonedas SD-4141

Fuerte y duradero para resistir el uso frecuente

Robustos rodillos con cojinetes de bolas. Testado para al menos 1 millón de aperturas. Robustas pinzas de metal. 4 compartimentos para billetes y 8 compartimentos para monedas. Compatible con cajas registradoras con conexión RJ-12 (12V). Cerradura de 3 posiciones (cerrado, en espera y abierto). Alimentación: 12V.

CÓDIGO	Modelo	Medidas cm
040798	SD-4141	41 x 41,5 x 11,5



2 Safescan Contador de monedas 1250

Para monedas de euro

Cuenta y clasifica 220 monedas por minuto. Capacidad de tolva de 300-500 monedas. Función de suma y de fajos. Informe detallado: valor total y cantidad por denominación. Parada automática cuando una taza esté llena.

CÓDIGO	Medidas cm
040796	35,5 x 33 x 26,6

CONTADOR MANUAL



3 Plus Office • Contador manual

Máquina contadora de 4 dígitos, cuenta de 0 a 9.999. Con palanca de reinicio de conteo. Se ajusta bien a la mano.

CÓDIGO	Peso
040819	50 gramos



SISTEMAS DE FICHAJE



4 Safescan Controladores de presencia

Para cumplir la ley

TimeMoto es la nueva marca desarrollada por Safescan, los terminales inteligentes de TimeMoto que combinan la tecnología de identificación avanzada más reciente con el Software para PC de control de presencia para uso en PC individual o para múltiples usuarios en la Nube.



MODELO	TM-616	TM-626	TM-828 SC
Código	040748	040664	040827
Forma de fichaje	RFID / PIN	RFID / PIN / Huella dactilar	MIFARE / DESfire / RFID / PIN
Usuarios	Hasta 200 usuarios	Hasta 200 usuarios	Hasta 2000 usuarios
Conexión	Wi-Fi / Ethernet / USB	Wi-Fi / Ethernet / USB	Wi-Fi / Ethernet / USB
Teclado	Convencional	Convencional	Touch sense keys
Pantalla	2,8" TFT	2,8" TFT	3,5" TFT
Software TimeMoto para PC	Sí	Sí	Sí



5 Safescan • PC Plus Software

Planificación aún más fácil con códigos de color

Se instala en un PC. Datos de presencia en tiempo real. Informes detallados. Horarios de trabajo / Planificación. Códigos de trabajo. Informes de horas extras. Clases de pago e informes de pago. Exporta datos en formatos Excel, PDF, CSV, programas de nóminas. Planificación de vacaciones. Herramienta gráfica de planificación. Cumple con el RGPD. Garantiza el cumplimiento del nuevo art.34 del E.T.

CÓDIGO
040800



TABLA DE CARACTERÍSTICAS

Rotuladoras portátiles					
Modelo	LetraTag 100H	LetraTag 200B	LM 160P	LM 280P	LM 420P
Teclado	ABC	-	QWERTY	QWERTY	ABC
Pantalla (caracteres)	LCD	-	LCD	LCD	LCD
Caracteres, símbolos e imágenes prediseñadas	Si	-	Si	Si	Si
Fuentes	1	-	1	3	8
Altura caracteres	5	-	6	6	7
Estilos	6	-	2	7	10
Impresión espejo	No	-	No	Si	Si
Nº Máximo de líneas de impresión	2	1	1	2	4
Código de barras	No	No	No	No	Si
Anchura de cintas (mm.)	12	12	6-9-12	6-9-12	6-9-12-19
Tipo de la cinta	Letratag	Letratag	D1	D1	D1
Corte de la cinta	Manual	Manual	Manual	Manual	Manual
Conectable PC	No	Si Bluetooth	No	Si USB	Si USB
Código	249138	247314	248774	248656	248599



Rotuladoras de escritorio		
Modelo	LM 210D	LM 360D
Teclado	QWERTY	QWERTY
Pantalla (caracteres)	13	LCD
Caracteres y símbolos en memoria	199	-
Fuentes	6	3
Altura caracteres	8	14,9
Estilos	7	7
Impresión espejo	Si	Si
Nº Máximo de líneas de impresión	2	2
Código de barras	No	No
Anchura de cintas (mm.)	6-9-12	6-9-12-19
Tipo de la cinta	D1	D1
Corte de la cinta	Manual	Manual
Conectable PC	No	No
Código	249139	248941



Rotuladora técnica	
Modelo	Dymo Rhino 5200
Teclado	ABC
Pantalla (caracteres)	LCD
Caracteres y símbolos en memoria	99
Fuentes	1
Altura caracteres	9
Estilos	-
Impresión espejo	-
Nº Máximo de líneas de impresión	5
Código de barras	Si
Anchura de cintas (mm.)	6-9-12,19
Tipo de la cinta	Cintas RHINO
Corte de la cinta	Manual
Conectable PC	No
Código	248947



Rotuladora manual	
Modelo	Dymo Junior
Teclado	Manual
Pantalla (caracteres)	-
Caracteres y símbolos en memoria	42
Fuentes	1
Altura caracteres	1
Estilos	1
Impresión espejo	-
Nº Máximo de líneas de impresión	1
Código de barras	-
Anchura de cintas (mm.)	9
Tipo de la cinta	Dymo tradicional
Corte de la cinta	Manual
Conectable PC	-
Código	220346



Impresoras de etiquetas					
Modelo	LabelWriter 550	LabelWriter 450 Duo	LabelWriter 5XL	Brother QL-700	Brother QL-810W
Velocidad	Hasta 62 et./m.	Hasta 71 et./m.	Hasta 53 et./m.	Hasta 93 et./m.	Hasta 110 et./m.
Tamaño etiqueta (mm)	Hasta 56	Hasta 56	Hasta 106	Hasta 62	Hasta 62
Medidas (mm)	127 x 139,7 x 188	183 x 140 x 197	139,7 x 198 x 185,4	128 x 221 x 152,4	125 x 234 x 145
Peso	1 kg.	1,36 kg.	1,54 kg.	1,12 kg.	1,12 kg.
Ancho máximo de cinta	Hasta 56 mm	Hasta 60 mm	Hasta 109	Hasta 62 mm	Hasta 62 mm
Tipo de la cinta	Etiqu. LabelWriter	Etiqu. LabelWriter y D1	Etiqu. LabelWriter	Etiquetas precortadas	Etiquetas precortadas
Conectable PC	Si	Si	Si	Si	Si
Código	220804	248946	220623	247717	247718



ROTULADORAS PORTÁTILES

DYMO

1 Dymo • LetraTag® 100H

Mejores prestaciones

Gran pantalla de 13 caracteres. Permite la visualización y edición antes de imprimir. Hasta 2 líneas de impresión, 8 estilos, 5 tamaños de letra, 195 símbolos. Función apagado automático y de fecha y hora. Requiere 4 pilas AA (no incluidas). Peso: 280 g. Utiliza cintas Letratag.



CÓDIGO	Medidas mm
249138	95 x 215 x 65

DYMO

2 Dymo • LetraTag® 200B Bluetooth

Crea etiquetas en segundos desde el smartphone

Conexión automática por Bluetooth. Es compacta, ligera y funciona con 4 pilas AA (no incluidas). Crea de manera sencilla etiquetas con el teléfono móvil o con la tablet con la aplicación de Dymo, en Apple o en Android. Tecnología de impresión térmica directa. No se necesitan cartuchos de tinta. Compatible con consumibles Dymo Letratag de papel, plástico, metálico y termoadhesivo de 12 mm. Alcance bluetooth: hasta 10 metros. Velocidad de impresión: 7 mm/s. Resolución: 200 dpi. Peso: 0,42 kg.



CÓDIGO	Medidas mm
247314	120 x 120 x 45

DYMO

3 Dymo LabelManager™ 160

Fácil de usar

Para todo tipo de etiquetas. Diferentes tipos de texto con teclado QWERTY, formato rápido para negrita, subrayado, 6 tamaños de texto, 8 tipos de recuadros y posición vertical u horizontal. Permite ver cómo queda la etiqueta en su pantalla LCD antes de imprimirla. Función apagado automático. Reimprime la última etiqueta utilizando la memoria. Utiliza 6 pilas AA o adaptador AC. Utiliza cintas Dymo D1 en 6, 9 y 12 mm de ancho.



CÓDIGO	Medidas mm
248774	118 x 203 x 49

DYMO

4 Dymo LabelManager™ 280

Conexión a PC

Personaliza las etiquetas de cualquier formato o gráfico en el ordenador con PC o Mac. Amplio display WYSIWYG. Batería recargable. Edita texto de una forma rápida. 3 fuentes, 3 tamaños, 7 estilos de texto, 8 bordes, subrayado y 222 símbolos. Última etiqueta en memoria y guarda hasta 9. Apagado automático. Botones lógicos para hacer etiquetas más rápido y fácil. Estilo de teclado de ordenador. Conexión a PC, Teclado QWERTY, otras funciones mejoradas (fuentes, símbolos, etc). Utiliza cintas Dymo D1 en 6, 9 y 12 mm. de ancho.



CÓDIGO	Medidas mm
248656	102 x 105 x 57

ROTULADORAS DE ESCRITORIO

DYMO

5 Dymo LabelManager™ 420P

Elija entre 8 fuentes y 10 estilos de texto; resalte el texto con 8 estilos de recuadro o subrayado. Evite repetir tareas con la función de memoria para 10 etiquetas. Introduzca texto con rapidez con el teclado de diseño familiar ABC y utilice las teclas de funciones especiales para acceder a signos de puntuación, divisas y otros símbolos especiales. Utiliza etiquetas D1 de DYMO con ancho de 6, 9, 12 y 19 mm.



CÓDIGO	Medidas mm
248599	104 x 215 x 57

DYMO

6 Dymo LabelManager™ 210D

Necesaria en cualquier escritorio

Versátil, cuenta con todas las funciones que debe tener una rotuladora. Una interfaz de usuario completamente nueva. Sencilla navegación desde el inicio hasta la impresión. Botones de acceso rápido a símbolos y signos diacríticos. 6 tamaños de fuente, 7 estilos y 8 cuadros diferentes para personalizar su etiqueta. Función de apagado automático para prolongar la vida de las pilas. Utiliza cintas Dymo D1 de 6, 9 y 12 mm.



CÓDIGO	Medidas mm
249139	155 x 165 x 64



No permite apertura de envase
Venta por caja



Permite apertura de envase
Venta por unidad



20 Unidades que
contiene la caja

2 ROTULADORAS E IMPRESORAS DE ETIQUETAS

MÁQUINAS DE OFICINA

ROTULADORAS DE ESCRITORIO

DYMO



1 Dymo • LabelManager™ 360D

Lo que ves es lo que obtienes

Batería de iones de litio recargable y cable de carga. Gran pantalla de 40 x 70 mm. La pantalla muestra los efectos del texto en pantalla antes de imprimir. 3 fuentes, 7 tamaños de fuente, 7 estilos de texto y 8 estilos de recuadro. Memoria para 9 etiquetas y función de almacenamiento de texto. Imprima 1 ó 2 líneas por etiqueta (en anchuras de 9 ó 12 mm). Utiliza cintas Dymo D1 de 6, 9, 12 y 19 mm.

CÓDIGO	Medidas mm
248941	197 x 150 x 71
Adaptador de corriente	
249995	

DYMO



2 Dymo • LabelManager™ 500TS

Pantalla a todo color

Pantalla táctil a color. Con USB para conectarse a PC o Mac. Capacidad para guardar hasta 5 perfiles. Cortador de etiquetas automático. Batería recargable. Resolución: 300 ppp para gráficos e imágenes de alta calidad. Teclado QWERTY. Utiliza rollos de cinta D1 con una anchura máxima de 19 mm.

CÓDIGO	Medidas mm
220611	190 x 95 x 165

ROTULADORA TÉCNICA Y ROTULADORA MANUAL

DYMO

3 Dymo • RHINO 5200

Lo que ves es lo que obtienes

Cumple con todos los estándares de etiquetado ANSI, TIA/EIA-606-A. Teclas de acceso rápido. Biblioteca de símbolos preprogramados. La empuñadura de goma antideslizante integrada protege a la unidad de daños. Gran pantalla de dos líneas con luz de fondo. Imprime los códigos de barra 39 y 128 en etiquetas de 19 mm. Funciona con 6 pilas AA (no incluidas), o con batería de iones de litio opcional de carga rápida. Incluye un cartucho de etiquetas blancas de nylon flexible de 1 x 19 mm. Utiliza cintas Dymo RHINO.



CÓDIGO	Medidas mm
248947	121 x 235 x 78

DYMO



4 Dymo • Dymo Junior

Siempre a mano

Máquina de rotular para uso personal, doméstico y escolar. Utiliza cintas tradicionales de 9 mm de ancho. Precorte de cinta. Impresión en relieve. Peso: 120 g. Utiliza cintas Dymo tradicionales.

CÓDIGO	Medidas mm
220346	80 x 150 x 80

IMPRESORAS DE ETIQUETAS

DYMO

5 Dymo • LabelWriter 550

Reconocimiento automático de etiquetas

Con el reconocimiento automático de etiquetas puede consultar fácilmente el tamaño, tipo y cantidad de etiquetas restantes. Luces LED que identifican el método de conexión y alimentación. Incluye software DYMO Connect para escritorio actualizado. Sin tinta ni tóner, tecnología térmica directa. Imprime hasta 62 etiquetas por minuto; un 20% más rápido que el modelo anterior LabelWriter 450.

CÓDIGO	Medidas mm
220804	127 x 139,7 x 188



IMPRESORAS DE ETIQUETAS

DYMO



1 Dymo • LabelWriter 450 Duo

Imprime etiquetas de papel y etiquetas de plástico permanentes DYMO® D1 de muchos colores y tamaños. Imprime a una velocidad de hasta 71 etiquetas por minuto (etiquetas de direcciones de 4 líneas). Incluye el software registrado DYMO Label™ v.8, que ofrece más de 100 estilos y diseños de etiqueta. Utiliza etiquetas térmicas LabelWriter y cintas Dymo D1 en 6, 9, 12, 19 y 24 mm.

CÓDIGO	Medidas mm
248946	140 x 197 x 183

* Este modelo podrá variar durante el año

DYMO



2 Dymo • LabelWriter 5XL

Tecnología de impresión térmica

Imprime etiquetas de hasta 4.16" de ancho. Imprime etiquetas de envío, etiquetas de almacén, de códigos de barras y etiquetas de identificación, etiquetas de correo y otras etiquetas de gran formato. Velocidad de impresión de hasta 53 etiquetas por minuto. 300 dpi de resolución para códigos de barras precisa y clara. Textos y gráficos legibles. Incluye tarjeta de limpieza y el software registrado DYMO Label™ v.8, con más de 100 estilos y diseños de etiqueta. Utiliza etiquetas térmicas LabelWriter.

CÓDIGO	Medidas mm
220623	139,7 x 198 x 185,4

brother



3 Brother • QL-700

Acabado profesional

Tiene una velocidad de impresión ultra-rápida de hasta 93 etiquetas por minuto. La impresora QL700ZX1 no requiere instalación de controladores ni Software. Le permite imprimir un ancho máximo de cinta de hasta 62 mm. Impresión de logotipos e imágenes. Conexión a base de datos. Impresión de códigos de barras. Mecanismo de corte automático. Resolución de impresión 300 dpi.

CÓDIGO	Medidas mm
247717	128 x 221 x 152,4

brother



4 Brother • QL-810W

Ultrarápida

Cuenta una velocidad de impresión ultra-rápida de hasta 110 etiquetas por minuto incluyendo el corte de cinta automático por etiqueta. Permite imprimir en negro y rojo sobre papel térmico blanco. Esta impresora de etiquetas de alta velocidad se conecta a su PC, Mac, smartphone o tableta mediante USB o Wi-Fi. Imprime etiquetas de calidad a una resolución de hasta 300 x 600 ppp. Soporta rollos DK con una anchura máxima de 62 mm.

CÓDIGO	Medidas mm
247718	125 x 234 x 145

ETIQUETAS PRECORTADAS BROTHER

brother

5 Brother • Etiquetas precortadas

Papel térmico

El rollo de etiquetas blancas precortadas (texto negro sobre fondo blanco) está diseñado para imprimir etiquetas a la máxima velocidad. La calidad de los materiales usados asegura una impresión clara y legible, junto con un adhesivo de calidad. Utiliza tecnología térmica directa.

Para: QL-700 /QL-810W.

CÓDIGO	Formato mm	Ref. Fab.	Modelo	Ud./Caja
002821	17 x 54	DK11204	Multipropósito	400
002820	17 x 87	DK11203	Carpetas	300
002823	29 x 62	DK11209	Dirección pequeñas	800
002818	29 x 90	DK11201	Dirección estándar	400
002822	38 x 90	DK11208	Dirección grandes	400
002819	62 x 100	DK11202	Envíos	300



No permite apertura de envase
Venta por caja



Permite apertura de envase
Venta por unidad



20 Unidades que
contiene la caja

CINTAS DYMO D1

DYMO

1 Dymo • Cintas Dymo D1

Para numerosas tareas de oficina o domésticas como archivado, almacenamiento y gestión de recursos.



Estándar 6 mm x 7 m.

Para: LP250 / LP350 / LM160 / LM210 D / LM280 / LM350 / LM360 D / LM420 P / LM450 / LMPC / LM PNP / LW 450 Duo

CÓDIGO	Ref. Fabricante	Color
249964	S0720780	Negro / Blanco
249965	S0720770	Negro / Transparente
249963	S0720790	Negro / Amarillo

Estándar 9 mm x 7 m.

Para: LP150 / LP250 / LP350 / LM150 / LM160 / LM280 / LM350 / LM420 P / LM450 / LM 210 D / LM 360 D / LMPC / LM PNP / LW 450 Duo

CÓDIGO	Ref. Fabricante	Color
220293	S0720680	Negro / Blanco
249962	S0720670	Negro / Transparente
249956	S0720730	Negro / Amarillo
249958	S0720710	Negro / Azul
249957	S0720720	Negro / Rojo
249955	S0720740	Negro / Verde
249959	S0720700	Rojo / Blanco
249960	S0720690	Azul / Blanco

Estándar 12 mm x 7 m.

Para: LP150 / LP250 / LP350 / LM150 / LM160 / LM280 / LM350 / LM420 P / LM450 / LM 210 D / LM 360 D / LMPC / LM PNP / LW 450 Duo

CÓDIGO	Ref. Fabricante	Color
220295	S0720530	Negro / Blanco
220294	S0720500	Negro / Transparente
220299	S0720580	Negro / Amarillo
249948	S0720560	Negro / Azul
220298	S0720570	Negro / Rojo
249945	S0720590	Negro / Verde
220297	S0720550	Rojo / Blanco
249952	S0720520	Rojo / Transparente
220296	S0720540	Azul / Blanco
249953	S0720510	Azul / Transparente
249943	S0720610	Blanco / Negro
249944	S0720600	Blanco / Transparente

Cintas Dymo Poliéster permanente: fabricada en poliéster opaco muy resistente a golpes y arañazos. Con adhesivo permanente.

Poliéster permanente

Para: LP150 / LP250 / LP350 / LM150 / LM280 / LM350 / LM450 / LM420 P / LM210 D / LM 360 D / LMPC / LM PNP / LW

CÓDIGO	mm x m.	Ref. Fab.	Color
249976	12 x 5,5	S0718060	Negro / Blanco

Para: LP350 / LM350 / LM450 / LM420 P / LM 360 D / LMPC / LM PNP / LW

CÓDIGO	mm x m.	Ref. Fab.	Color
249975	19 x 5,5	S0718070	Negro / Blanco

PACKS DE 10 CINTAS

CÓDIGO	Ref. Fab.	mm x m	Color
247342	2093096	9 x 7	Negro / Blanco
247352	2093097	12 x 7	Negro / Blanco
247343	2093098	19 x 7	Negro / Blanco



Estándar 12 mm x 3 m.

Para: DYMO POCKET/1000 PLUS/2000/3500/4500/5500 LabelManager PC/100/100 PLUS/150/200/300 LabelPoint 100/150/200/300/350

CÓDIGO	Ref. Fabricante	Color
220612	2084349	Negro / Oro
220613	2084401	Negro / Plata

Estándar 19 mm x 7 m.

Para: LP350 / LM350 / LM420 P / LM450 / LM 360 D / LM PNP / LMPC / LW 450 Duo

CÓDIGO	Ref. Fabricante	Color
220300	S0720830	Negro / Blanco
249942	S0720820	Negro / Transparente
249936	S0720880	Negro / Amarillo
249938	S0720860	Negro / Azul
249937	S0720870	Negro / Rojo
249935	S0720890	Negro / Verde
249939	S0720850	Rojo / Blanco
249940	S0720840	Azul / Blanco
249933	S0720910	Blanco / Negro

Estándar 24 mm x 7 m.

Para: LM450 / LMPC / LM PNP / LW 450 Duo

CÓDIGO	Ref. Fabricante	Color
249931	S0720930	Negro / Blanco
249932	S0720920	Negro / Transparente
249930	S0720980	Negro / Amarillo
248524	S0720960	Negro / Azul
248525	S0720970	Negro / Rojo
248527	S0720950	Rojo / Blanco
248529	S0721000	Blanco / Transparente
248530	S0721010	Blanco / Negro

Cintas Dymo Nylon: totalmente flexibles.

Con adhesivo permanente.

Nylon flexible

Para: LP150 / LP250 / LP350 / LM150 / LM 160 / LM280 / LM350 / LM450 / LM420 P / LM210 D / LM 360 D / LMPC / LM PNP / LW

CÓDIGO	mm x m.	Ref. Fab.	Color
249978	12 x 3,5	S0718040	Negro / Blanco

Para: LP350 / LM350 / LM450 / LM420 P / LM 360 D / LMPC / LM PNP / LW

CÓDIGO	mm x m.	Ref. Fab.	Color
249977	19 x 3,5	S0718050	Negro / Blanco

DYMO

2 Dymo • Cintas Dymo D1 Durable

El adhesivo de calidad industrial contribuye a garantizar que las etiquetas se mantengan pegadas en diversas superficies. El diseño resistente al agua para uso en interior/exterior soporta la luz UV, el calor, la humedad, los productos de limpieza domésticos y condiciones próximas al punto de congelación.

Estándar 12 mm x 5,5 m.

Para: LM160 / LM210D / LM280 / LM360D / LM420P / LM Plug N Play / MobileLabeler.

CÓDIGO	Ref. Fabricante	Color
248022	1978364	Negro / Blanco



Estándar 12 mm x 3 m.

Para: LM160 / LM210D / LM280 / LM360D / LM420P / LM Plug N Play / MobileLabeler.

CÓDIGO	Ref. Fabricante	Color
248023	1978365	Blanco / Negro
248024	1978366	Blanco / Rojo
248025	1978367	Negro / Naranja



No permite apertura de envase
Venta por caja



Permite apertura de envase
Venta por unidad



20 Unidades que
contiene la caja

CINTAS PARA ROTULAR

DYMO

1 Dymo • Cintas Letratag

Medidas: 12 mm x 4 m. para todas las cintas salvo la cinta de marcar ropa: 12 mm x 2 m.

Cinta Papel

CÓDIGO	mm x m.	Ref. Fabricante	Color
220287	12 x 4	S0721510	Negro / Blanco

Cinta Plástico

CÓDIGO	mm x m.	Ref. Fabricante	Color
220288	12 x 4	S0721610	Negro / Blanco
249889	12 x 4	S0721530	Negro / Transp.
220289	12 x 4	S0721620	Negro / Amarillo
220292	12 x 4	S0721650	Negro / Azul
220290	12 x 4	S0721630	Negro / Rojo
220291	12 x 4	S0721640	Negro / Verde

Cintas metalizadas

CÓDIGO	mm x m.	Ref. Fabricante	Color
249897	12 x 4	S0721730	Negro / Plata

Cintas para marcar ropa

CÓDIGO	mm x m.	Ref. Fabricante	Color
249890	12 x 2	S0718850	Negro / Blanco

DYMO

4 Dymo • Etiquetas térmicas Labelwriter Durable

Rollos de etiquetas térmicas papel/plástico. Etiquetas de dirección y archivo de adherencia permanente. Resistentes a los disolventes y al desgarro. Adhesivo extrafuerte.



CÓDIGO	Formato mm.	Ref. Fab.	Rollos	Cant. Etq.	Color
248027	25 x 54	1976411	1	160	Blanco
248028	59 x 102	2112290	1	300	Blanco

DYMO

5 Dymo • Etiquetas térmicas Labelwriter

Rollos de etiquetas térmicas papel/plástico. Etiquetas de dirección y archivo de adherencia permanente.



CÓDIGO	mm.	Ref. Fab.	Color	Material	Adhesivo	Rollos	Cant. Etq.	Descripción
248512	25 x 54	S0722520	Blanco	Papel	Permanente	1	500	Etiquetas remitente grandes
249891	28 x 89	S0722380	Surtidos	Papel	Permanente	4	130 (x4)	Etiquetas de clasificación por colores
249895	89 x 28	S0822370	Blanco	Papel	Permanente	2	130 (x2)	Etiquetas de direcciones
249894	89 x 36	S0722400	Blanco	Papel	Permanente	2	260 (x2)	Etiquetas de direcciones grandes
249893	89 x 36	S0722410	Transp.	Plástico	Permanente	1	260	Etiquetas de direcciones grandes plástico
248515	101 x 54	S0722430	Blanco	Papel	Permanente	1	220	Etiquetas de envío / Identificadores
248521	159 x 104	S0904980	Blanco	Papel	Permanente	1	220	Etiquetas de envío extragrandes (LW 4XL)
248522	59 x 102	S0947420	Blanco	Papel	Permanente	2	575 (x2)	Etiquetas de envío de alta capacidad
248508	12 x 50	S0722460	Blanco	Papel	Permanente	1	220	Etiquetas para carpetas colgantes
249892	38 x 190	S0722470	Blanco	Papel	Permanente	1	110	Etiquetas para archivadores de palanca pequeños
248518	59 x 190	S0722480	Blanco	Papel	Permanente	1	110	Etiquetas para archivadores de palanca grandes
248514	89 x 41	S0722560	Blanco	Papel	No adhesivo	1	300	Etiqueta blanca para nombre
248520	51 x 89	S0929100	Blanco	Papel	No adhesivo	1	300	Tarjetas de identificación (cita)
248523	62 x 106	S0929110	Blanco	Papel	No adhesivo	1	250	Tarjetas de identificación grandes con orificio
248517	Ø 57	S0719250	Blanco	Papel	Permanente	1	160	Etiquetas para CD
248509	25 x 13	S0722530	Blanco	Papel	Removible	1	1000	Etiquetas multifunción
248516	70 x 54	S0722440	Blanco	Papel	Removible	1	320	Etiquetas multifunción grandes
248513	57 x 32	S0722540	Blanco	Papel	Removible	1	1000	Etiquetas multifunción 1
248510	19 x 51	S0722550	Blanco	Papel	Removible	1	500	Etiquetas multifunción 2
248511	25 x 25	S0929120	Blanco	Papel	Removible	1	750	Etiquetas cuadradas multiusos



No permite apertura de envase
Venta por caja



Permite apertura de envase
Venta por unidad



20 Unidades que
contiene la caja

2 CIZALLAS DE RODILLO

MÁQUINAS DE OFICINA

CIZALLAS DE RODILLO



Cizallas de rodillo para un recorte preciso

Para el corte exacto de pocas cantidades de papel en el ámbito privado o profesional las cizallas de rodillo son las más recomendadas. Cortan sin rebabas, y además son seguras y fáciles de manejar gracias a su cabezal de corte cerrado. En función del modelo, cortan formatos de hasta DIN A1 de forma sencilla y precisa. Todos los productos de nuestra gama están equipados con cuchillas redondas de alta calidad. Las líneas de formato trazadas sobre la mesa de corte permiten dar fácilmente con el formato.



1 Plus Office • Mini Cizalla de rodillo A4

Cizalla de rodillo portátil. Largo de corte A4-350 mm. Las cuchillas están en el mismo rodillo con sistema de seguridad. Uso doméstico. Guías de corte en diagonal y regla en cm. Base de plástico. Capacidad de corte: 10 hojas de 80 g. Corte recto. Presentación en blíster.

CÓDIGO	Formato	Medidas mm.	Longitud Corte
220495	A4	100 x 360	350 mm



2 Plus Office • Cizalla de rodillo A4

Para A4. Hasta 10 hojas

Cizalla de rodillo con capacidad de corte de 10 hojas. Medidas en formato DIN y de fotografía grabadas en la base.

CÓDIGO	Formato	Medidas mm	Longitud Corte
220481	A4	210 x 435	330 mm

Cuchilla de recambio para cizalla de rodillo

CÓDIGO	Compatible con	Envase
220496	220481 y 220482	Blíster 1 ud



3 Plus Office • Cizalla de rodillo A3

Para A3. Hasta 10 hojas

Cizalla de rodillo con capacidad de corte de 10 hojas. Medidas en formato DIN y de fotografía grabadas en la base.

CÓDIGO	Formato	Medidas mm	Longitud Corte
220482	A3	210 x 570	460 mm

Cuchilla de recambio para cizalla de rodillo

CÓDIGO	Compatible con	Envase
220496	220481 y 220482	Blíster 1 ud



4 Avery • Cizalla de rodillo P460 A3

Para A3. Hasta 30 hojas

Cizalla de rodillo adecuada para formatos de hasta A3. Fabricada en acero. Luz de corte 460 mm. Capacidad hasta 30 hojas de 80g. Base en acero preimpresa con los formatos de papeles y foto en cm y pulgadas. Cuchilla auto afilable. Ventana para hacer visible la cuchilla.

CÓDIGO	Formato	Medidas mm	Longitud Corte
247211	A3	820 x 120 x 420	460 mm



5 Avery • Cizalla de rodillo P880 A1

Para A1. Hasta 30 hojas

Cizalla de rodillo adecuada para formatos de hasta A1. Fabricada en acero. Luz de corte 880 mm. Capacidad hasta 30 hojas de 80g. Base en acero preimpresa con los formatos de papeles y foto en cm y pulgadas. Cuchilla auto afilable. Ventana para hacer visible la cuchilla.

CÓDIGO	Formato	Medidas mm	Longitud Corte
247212	A1	1090 x 110 x 420	880 mm



No permite apertura de envase
Venta por caja



Permite apertura de envase
Venta por unidad



Unidades que
contiene la caja

CIZALLAS DE PALANCA

Cizallas de palanca para un corte de gran exactitud



Las cizallas de palanca son recomendadas para mayores cantidades de papel. Están equipadas con cuchillas de alta calidad para papel u otros materiales, y siempre tienen el filo perfecto para las diferentes necesidades del uso particular o profesional. Equipadas con una protección para la cuchilla y un sistema automático de seguridad, siempre con una visión despejada del borde de corte. Las líneas de formato y una presión automática contribuyen a conseguir un resultado de corte de exactitud milimétrica.

DAHLE



1 Dalhe Cizalla de palanca profesional 561/867

Sistema automático de seguridad. Hasta 35 hojas

Sólida mesa de metal con líneas de formato con divisiones en mm. Esquinas redondeadas y pies de goma antideslizantes para una posición segura. Mango ergonómico. Cuchilla superior de acero de Solingen rectificada y endurecida y afilable, atornillada al dorso de la cuchilla de acero macizo. Cuchilla inferior atornillada de acero de Solingen, rectificada y endurecida. Seguridad automática única para una visión clara del borde del corte. Prensado automático para óptimo confort de manejo. Dos topes angulares con escala en mm para un corte exacto de 90°. Tope posterior regulable para la detección rápida del formato, aplicable en ambos topes angulares.

CÓDIGO	Modelo	Formato	Medidas mm	Longitud Corte
247213	561	A4	440 x 265	360 mm
247214	867	A3	513 x 365	460 mm



GUILLOTINAS MANUALES



Guillotinas manuales de papel para un corte de alta precisión

Las guillotinas manuales para papel son máquinas de alta precisión en el corte. El diseño de la guillotina manual de papel tiene un sistema patentado de fijación por pisón para una sujeción óptima del papel cuando va a ser cortado. Dispone de tope trasero ajustable con escala de medidas lateral para ajustar la posición de corte. Cuchillas reafilables hechas de acero de gran calidad. Disponen de chapa protectora transparente para un corte seguro y una óptima visibilidad al cortar.

PLUS



2 Plus Office Guillotina base de plástico 3921 / 3914

Para A4 y A3. Hasta 10 hojas

Base de plástico. Capacidad de corte: 10 hojas de 80 g. Protector de seguridad de ABS. Trazados de formatos. Guía de papel ajustable. Regla en milímetros. Maneta ergonómica. Corte recto.

CÓDIGO	Formato	Medidas mm	Modelo	Longitud Corte
220092	A4	350 x 305	3921	335 mm
220091	A3	455 x 360	3914	440 mm

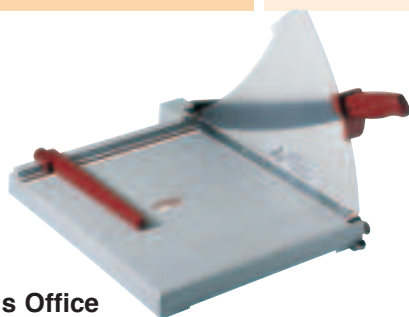

PLUS



3 Plus Office Guillotina base metálica 3912

Para A4. Hasta 20 hojas. Gran resistencia

Base metálica. Capacidad de corte: 20 hojas de 80 g. Protector de seguridad de ABS. Longitud de corte hasta 335 mm. Indicador de formatos de corte desde A6 hasta A4. Guía de papel ajustable. Regla en milímetros. Maneta ergonómica. Corte recto.

CÓDIGO	Formato	Medidas mm	Modelo	Longitud Corte
220090	A4	380 x 305	3912	335 mm

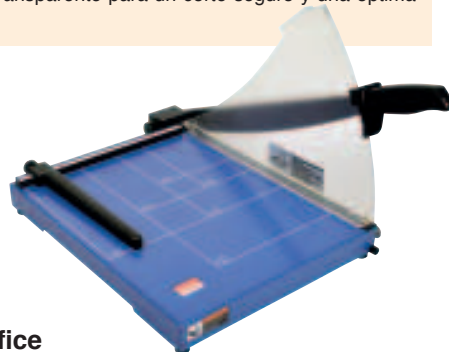

Fellowes

4 Fellowes • Guillotina Stellar

Para A4 y A3. Hasta 20 hojas

Capacidad máxima de hojas 20 (80 gr.) a la vez. Cuchilla de acero inoxidable para un corte limpio y preciso. Cuchilla de seguridad SafeCut™ completamente protegida. Barra compresora de papel. Base metálica con patas anti-deslizantes. Guías de corte para tamaños DIN, fotos y radio para cortes en ángulo.

CÓDIGO	Formato	Medidas mm	Longitud Corte
220974	A4	374,7 x 127 x 603	320 mm
248551	A3	374,7 x 127 x 673	455 mm



No permite apertura de envase
Venta por caja



Permite apertura de envase
Venta por unidad



Unidades que
contiene la caja

2 PLEGADORA Y PLASTIFICADORAS

MÁQUINAS DE OFICINA

PLEGADORA

¿Cómo elegir una plegadora?

Estos aspectos son determinantes para elegir una plegadora adaptada a tus necesidades:

1. Longitud de la pieza a plegar.
2. Rendimiento de la máquina (plegado por hora).
3. Alimentación manual o automática.
4. Capacidad.
5. Tipos de plegado.

Yosan



1 Yosan • Plegadora 7200 A5/A4

Plegadora compacta de mesa para uso en pequeñas oficinas con cesta recolectora incluida. Formatos de papel estándar: DIN-A5, DIN-A4. 4 tipos de plegado: zig-zag, doble paralelo, V y carta. Rendimiento: hasta 4.000 hojas por hora. Ancho de entrada: 120 / 216 mm. Longitud máxima: 180 / 300 mm. Gramaje del papel: 60 / 105 gramos. Capacidad de alimentación manual de hasta 3 hojas, incluyendo hojas grapadas. Bandeja de papel con capacidad hasta 50 hojas. Estructura metálica cubierta de plástico antigolpes. Dimensiones: 330 x 270 x 190 mm.

CÓDIGO	Modelo	Medidas mm
247215	7200	330 x 270 x 190

PLASTIFICADORAS

Ventajas principales de plastificar un documento

Protección de los documentos: evita el desgaste y los daños causados por el uso frecuente, derrames de líquidos, huellas, suciedad, etc.

Conservación: preserva tus documentos mejorando su calidad y manteniéndolos en excelentes condiciones, para un manejo frecuente durante la vida del documento.

Duración: prolonga la vida útil de cualquier documento. Un documento plastificado se puede limpiar fácilmente, para mantener una apariencia impecable y la legibilidad del texto.

Aspecto profesional: la plastificación mejora cualquier material impreso, dando más profundidad y riqueza a la tinta para mejorar el contraste de color, lo que da como resultado una mejor calidad y brillo de la impresión. Plastificar documentos de tu negocio te ayuda a construir una imagen de marca respetable y profesional.

Fellowes

2 Fellowes • Plastificadora Ion A4/A3

Ideal para hogar y oficina en casa. Adecuada para fundas de hasta 80-125 micras. Tiempo de calentamiento 4 minutos. Sistema de liberación de rodillos para evitar que las fundas mal alimentadas generen atascos. Apagado automático después de 30 minutos de inactividad. Incluye kit de plastificación para 10 documentos.

CÓDIGO	Modelo	Medidas mm
220793	Ion A4	360 x 62 x 170
220794	Ion A3	458,8 x 61,9 x 103,2

80-125 micras



Fellowes

3 Fellowes • Plastificadora Saturn 3i A4/A3

Para uso frecuente en pequeña empresa. Tecnología InstaHeat que permite que la plastificadora esté lista para usar en sólo 60 segundos. Adecuada para fundas de hasta 125 micras. Sistema de retroceso para evitar que las fundas mal alimentadas generen atascos. Apagado automático reduciendo el consumo, después de 30 minutos de inactividad. Velocidad de 30 cm/minuto. Incluye kit de plastificación para 10 documentos.

CÓDIGO	Modelo	Medidas mm
220795	Saturn 3i A4	436,6 x 104,8 x 139,7
220796	Saturn 3i A3	531,8 x 104,8 x 146



125 micras

InstaHeat



PLASTIFICADORAS

Fellowes

1 Fellowes • Plastificadora Neptune3 A3

Plastificadora de ajuste automático que detecta el grosor de la funda. Plastifica fundas A4 en tan sólo 23 segundos. 4 Rodillos que proporcionan una alta calidad en la plastificación y que permiten plastificar con fundas de hasta 175 micras. Sistema de retroceso automático en caso de que detecte un posible atasco.

CÓDIGO	Modelo	Medidas mm
248609	Neptune3 A3	508 x 117,5 x 139,7



4 Rodillos

75-175 micras

Fellowes

2 Fellowes • Plastificadora Amaris A3

Lista para plastificar en tan solo 60 segundos, gracias a su tecnología InstaHeat. Plastifica un documento A4, en tan solo 30 segundos (800mm/min). Provista de 6 rodillos para obtener los mejores resultados en la plastificación. Plastifica documentos de hasta 175 micras (2x175). Ajuste único de temperatura para plastificar documentos de 80, 125 y 175 micras. Sistema de retroceso manual para evitar que las fundas mal alimentadas generen atascos. Sensor de limpieza. Apagado automático.

CÓDIGO	Descripción	Medidas mm
247201	Amaris A3	475 x 152 x 101



6 Rodillos

80-175 micras

Fellowes

3 Fellowes • Plastificadora Jupiter LX A3

Lista para plastificar en tan solo 60 segundos con la tecnología InstaHeat. Plastifica una funda A4 en tan solo 17 segundos (1400 mm / min de velocidad máxima). 6 rodillos para un plastificado rápido de alta calidad: acepta fundas de hasta formato A3 y 250 micras (2x250). Mini guía de luz y retroceso automático para una plastificación rápida y sin atascos. Sistema de ajuste automático AutoSense detecta el grosor de la funda. Sensor de limpieza.

CÓDIGO	Descripción	Medidas mm
220805	Jupiter LX A3	530 x 134 x 208



6 Rodillos

75-250 micras

FUNDAS PARA PLASTIFICAR

PLUS

4 Plus Office Fundas para plastificar

Aptas para cualquier tipo de plastificado. Grueso de 75 y 125 micras.

125 micras

CÓDIGO	Para formato	Medidas mm	Caja
220198	DNI	92 x 60	100 ud
220199	A7	110 x 80	100 ud
220200	-	130 x 90	100 ud
220535	A6	154 x 111	100 ud
220534	A5	216 x 154	100 ud
220417	A4	303 x 216	100 ud
220197	Folio	325 x 220	100 ud
220201	A3	426 x 303	100 ud



75 micras

CÓDIGO	Para formato	Medidas mm	Caja
220538	A6	154 x 111	100 ud
220537	A5	216 x 154	100 ud
248576	A4	303 x 216	100 ud
220536	A3	426 x 303	100 ud



No permite apertura de envase
Venta por caja



Permite apertura de envase
Venta por unidad



Unidades que
contiene la caja

ENCUADERNACIÓN CON ESPIRAL METÁLICA



Encuadernación con espiral

Permite girar el documento 360°. Gran capacidad de encuadernación. Método seguro, no se salen las hojas. Permite des encuadernación.

Fellowes



450

1 Fellowes • Encuadernadora Metal 25

Perfora hasta 10 hojas A4 de 80 g. Encuaderna hasta 450 hojas A4 de 80 gr. con un espiral de 50 mm. Paso del espiral 5:1. Base metálica para mayor resistencia y estabilidad. Palanca de perforación metálica. Regulación del margen lateral. Bandeja para residuos de fácil extracción. Incluye alicates.

CÓDIGO	Descripción	Medidas mm
248917	Metal 25	250 x 140 x 380

Fellowes



450

2 Fellowes • Encuadernadora Metal 50

Perfora hasta 12 hojas A4 de 80 g. Encuaderna hasta 450 hojas A4 de 80 g. con un espiral de 50 mm. Paso del espiral 5:1. Palanca ergonómica en forma de U para facilitar la perforación. Ideal para diestros y zurdos. Regulación del margen lateral. Bandeja para residuos de fácil extracción. Incluye alicates.

CÓDIGO	Descripción	Medidas mm
220797	Metal 50	250 x 140 x 385

Fellowes



450

3 Fellowes • Encuadernadora Metal 100

Perfora hasta 20 hojas A4 de 80 g. y encuaderna hasta 450 hojas A4 de 80 g. con un espiral de 50 mm. Paso del espiral 5:1. Palanca ergonómica en forma de U para facilitar la perforación. Selector del diámetro del espiral incorporado. Regulación del margen lateral y de profundidad. Incluye alicates.

CÓDIGO	Descripción	Medidas mm
220798	Metal 100	400 x 400 x 190

Fellowes



450

4 Fellowes • Encuadernadora Metal 100R

Perfora hasta 20 hojas A4 de 80 g. y encuaderna hasta 450 hojas A4 de 80 g. con un espiral de 50 mm. Paso del espiral 5:1. Palanca ergonómica en forma de U para facilitar la perforación. Selector del diámetro del espiral incorporado. Rodillo eléctrico insertador de la espiral. Regulación del margen lateral y de profundidad. Incluye alicates.

CÓDIGO	Descripción	Medidas mm
247216	Metal 100R	400 x 400 x 255

ALICATE DE CORTE Y ESPIRALES METÁLICAS

5 Fellowes • Alicata de corte y doblado para espirales metálicas

CÓDIGO	Medidas mm
247217	59,8 x 139,8 x 13,5



Fellowes

6 Espirales metálicas

Espirales metálicas paso 5:1 para encuadernar hasta 460 hojas A4. Disponibles en color negro.

CÓDIGO	Medidas mm	Capacidad	Envase
220430	Ø 6	20	Caja 100 ud
220431	Ø 8	40	Caja 100 ud
220432	Ø 10	60	Caja 100 ud
220433	Ø 12	90	Caja 100 ud
220434	Ø 14	120	Caja 100 ud
220435	Ø 16	140	Caja 100 ud
220436	Ø 18	160	Caja 100 ud
220437	Ø 20	175	Caja 100 ud
220438	Ø 22	190	Caja 100 ud
220439	Ø 24	200	Caja 100 ud



YOSAN

CÓDIGO	Medidas mm	Capacidad	Envase
220440	Ø 26	220	Caja 50 ud
220441	Ø 28	240	Caja 50 ud
249629	Ø 30	260	Caja 50 ud
220442	Ø 32	280	Caja 50 ud
249627	Ø 34	300	Caja 50 ud
220443	Ø 36	320	Caja 25 ud
220444	Ø 40	360	Caja 25 ud
248688	Ø 44	400	Caja 25 ud
248687	Ø 46	420	Caja 25 ud
248681	Ø 50	460	Caja 25 ud



No permite apertura de envase
Venta por caja



Permite apertura de envase
Venta por unidad



Unidades que
contiene la caja

ENCUADERNACIÓN CON CANUTILLOS DE PLÁSTICO



Encuadernación con canutillo de plástico

Método económico. Permite girar el documento 360°. Gran capacidad de encuadernación. Permite desencuadernación.

Fellowes



300

1 Fellowes • Encuadernadora Pulsar+

Uso frecuente. Pequeña Empresa. Perfora hasta 20 hojas A4 de 80 g. Encuaderna hasta 300 hojas A4 de 80 g. con un canutillo de 19 mm. Perfora y encuaderna de forma continua. La carga vertical de los documentos asegura una perfecta alineación para su perforación. Kit de encuadernación incluido para 10 documentos.

CÓDIGO	Descripción	Medidas mm
220806	Pulsar +	368,3 x 130,2 x 449,3

CANUTILLOS DE PLÁSTICO

Fellowes



2 Fellowes • Canutillos de plástico

Máxima calidad y durabilidad en la encuadernación con los canutillos de plástico. Es la manera de encuadernar más económica. Packs de 100 Uds. Color negro.

Canutillo ovalado

CÓDIGO	Medidas mm	Capacidad	Envase
220176	Ø 32	300	Caja 50 ud
220177	Ø 38	350	Caja 50 ud
220178	Ø 45	430	Caja 50 ud
220179	Ø 51	490	Caja 50 ud

Canutillo redondo

CÓDIGO	Medidas mm	Capacidad	Envase
220165	Ø 6	25	Caja 100 ud
220166	Ø 8	45	Caja 100 ud
220167	Ø 10	65	Caja 100 ud
220168	Ø 12	95	Caja 100 ud
220169	Ø 14	125	Caja 100 ud
220170	Ø 16	145	Caja 100 ud
220421	Ø 19	165	Caja 100 ud
220173	Ø 22	195	Caja 50 ud
220174	Ø 25	225	Caja 50 ud
220175	Ø 28	270	Caja 50 ud

ENCUADERNACIÓN WIRE-O



Encuadernación con wire-o

Permite girar el documento 360°. Gran capacidad de encuadernación. Método seguro, no se salen las hojas. Permite desencuadernación.

Fellowes



130

3 Fellowes • Encuadernadora Quasar Wire

Perfora hasta 15 hojas al mismo tiempo. Encuaderna hasta 130 hojas A4 de 80 gr. con wire de paso 3:1 de 14mm. Palanca de taladro de gran tamaño, para realizar el mínimo esfuerzo cuando se perforan los documentos. Bandeja de almacenamiento de los wire con selector de diámetro del canutillo y guía de medición de documentos patentado, para poder elegir el wire adecuado.

CÓDIGO	Descripción	Medidas mm
247203	Quasar Wire	410 x 130 x 460

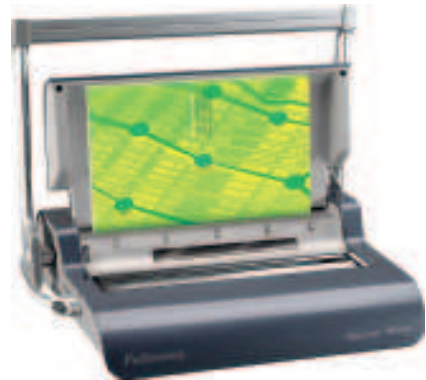

CANUTILLOS METÁLICOS WIRE-O

Fellowes



4 Fellowes • Canutillos metálicos para encuadernaciones Wire-O

Permite una total apertura del documento, facilidad de leer y fotocopiar. Pack de 100 Uds.

CÓDIGO	Color	Lomo mm	Capacidad	Envase
220539	Blanco	6	55	Caja 100 ud
220540	Negro	6	55	Caja 100 ud
220541	Blanco	8	70	Caja 100 ud
220542	Negro	8	70	Caja 100 ud
220543	Blanco	10	85	Caja 100 ud
220544	Negro	10	85	Caja 100 ud
220545	Blanco	12	100	Caja 100 ud
220546	Negro	12	100	Caja 100 ud
220547	Blanco	14	130	Caja 100 ud
220548	Negro	14	130	Caja 100 ud



No permite apertura de envase
Venta por caja



Permite apertura de envase
Venta por unidad



Unidades que
contiene la caja

CUBIERTAS PARA ENCUADERNAR

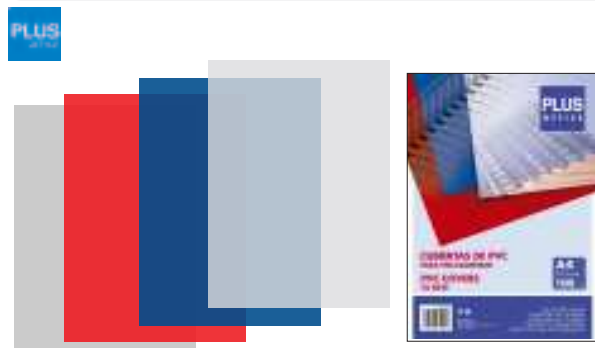

1 Plus Office • Cubiertas A4 y A3 en PVC

Compatibles con cualquier tipo de encuadernación

Cubierta de plástico PVC de 150 micras.

CÓDIGO	Tamaño	Color	Hojas/Paquete
220139	A3	Transparente	100
220140	A4	Transparente	100
220132	A4	Azul Traslúcido	100
220136	A4	Rojo Traslúcido	100
220418	A4	Humo Traslúcido	100



2 Plus Office • Cubiertas A4 Polipropileno

Compatibles con cualquier tipo de encuadernación

Cubierta de polipropileno dos caras, lisa y granulada. En 500 y 800 micras.

CÓDIGO	Tamaño	Color	Micras	Hojas/Paquete
220122	A4	Transparente	500	100
220123	A4	Azul opaco	500	100
220124	A4	Negro opaco	500	100
220126	A4	Transparente	800	50
220447	A4	Azul opaco	800	50
220127	A4	Negro opaco	800	50



3 Fellowes • Cubiertas A4 cartón extra rígido 750g

Portadas para encuadernar de cartón extra rígido de 750g. Acabado profesional.

CÓDIGO	Tamaño	Color	Hojas/Paquete
248535	A4	Azul	50
248536	A4	Negro	50
248537	A4	Rojo	50



4 Fellowes • Cubiertas A3 polipropileno 500 micras

Portadas para encuadernar de polipropileno 500 micras, tamaño A3. Acabado profesional.

CÓDIGO	Tamaño	Color	Hojas/Paquete
247715	A3	Transparente	50
247716	A3	Negro	50



5 Plus Office • Cubiertas A4 Acabado Piel

Compatibles con cualquier tipo de encuadernación

Cubierta para encuadernar con acabado piel 230 gr. 100 hojas por paquete.

CÓDIGO	Tamaño	Color	Hojas/Paquete
220618	A4	Azul	100
220740	A4	Negro	100



6 Fellowes • Cubiertas A4 cartón simil piel Delta Cuero FSC®

Portadas para encuadernar de cartón simil piel de 250g. Acabado profesional.

CÓDIGO	Tamaño	Color	Hojas/Paquete
220817	A4	Azul	100
220819	A4	Negro	100
220820	A4	Rojo	100
220818	A4	Blanco	100



No permite apertura de envase
Venta por caja



Permite apertura de envase
Venta por unidad



Unidades que
contiene la caja

CUBIERTAS PARA ENCUADERNAR

COMPATIBLES
CON CUALQUIER
TIPO DE
ENCUADERNACIÓN

Campus

1 Campus • Cartulina A4

Ideal para encuadernación. Colores vivos. Tamaño A4. Gramaje: 180 g.

Cartulina A4 10 colores surtidos:

CÓDIGO	Color	Hojas/Paq.
220742	10 colores	100

Cartulina A4 colores individuales:

CÓDIGO	Color	Hojas/Paq.
220142	Blanco	100
220143	Amarillo canario	100
220144	Azul celeste	100
220145	Azul ultramar	100
220147	Crema	100
220151	Rojo	100
220152	Rosa	100
220154	Verde manzana	100
220155	Verde pino	100
220573	Verde menta	100

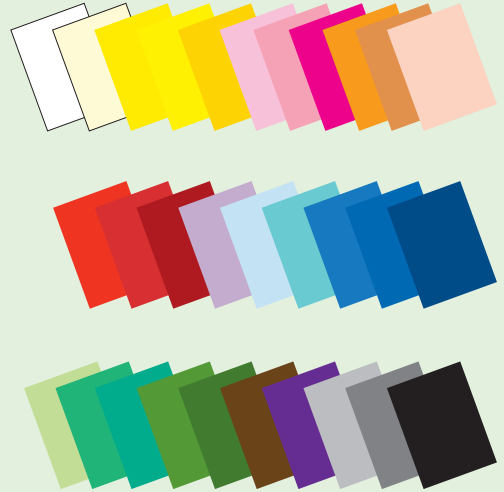

CÓDIGO	Color	Hojas/Paq.
220419	Azul Maldivas	100
220420	Lila	100
220422	Gris claro	100
220424	Granate	100
220459	Negro	100
220505	Naranja	100
220550	Fucsia	100
220551	Azul turquesa	100
220552	Azul marino	100
220572	Carne	100

CÓDIGO	Color	Hojas/Paq.
220553	Verde billar	100
220554	Amarillo limón	100
220555	Cuero	100
220556	Gris oscuro	100
220557	Amarillo gualda	100
220558	Verde selva	100
220559	Marrón	100
220560	Violeta	100
220561	Tomate	100
220574	Rosa chicle	100

Campus

2 Campus • Cartulina A3

Ideal para encuadernación. Colores vivos. Tacto suave. Tamaño A3. Gramaje: 180 g.

Cartulina A3 colores individuales:

CÓDIGO	Color	Hojas/Paq.
630736	Blanco	50
630737	Amarillo canario	50
630738	Azul celeste	50
630739	Crema	50
630740	Rojo	50
630741	Verde manzana	50
630742	Negro	50
630743	Turquesa	50

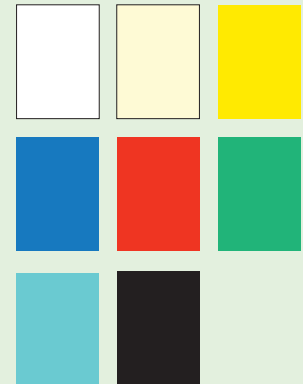

ENCUADERNACIÓN TÉRMICA



Encuadernación térmica

Método rápido y sencillo. Acabado tipo libro. Capacidad de encuadernación media. No permite desencuadernación.

Fellowes

1 Fellowes • Encuadernadora Térmica Helios 30

Capacidad de encuadernación 300 hojas A4 (30 mm de grosor máximo). Tiempo de calentamiento 4 minutos. LED interactivo para un fácil manejo. Sistema de seguridad HeatShield. Función de apagado automático. Bastidor de enfriamiento. Apagado automático.

CÓDIGO	Descripción
247204	Encuadernadora Térmica Helios 30



2 Fellowes • Cubiertas térmicas Estándar

Tapas para encuadernación térmica color blanco A4. Con portadas de PVC transparente de 150 micras y contraportada blanca de cartón brillante de 200 g.

CÓDIGO	Lomo mm.	Capacidad	Cantidad
247218	1,5	15 hojas	100
247219	3	30 hojas	100
247220	4	40 hojas	100
247221	6	60 hojas	100
247222	8	80 hojas	100
247223	10	100 hojas	100

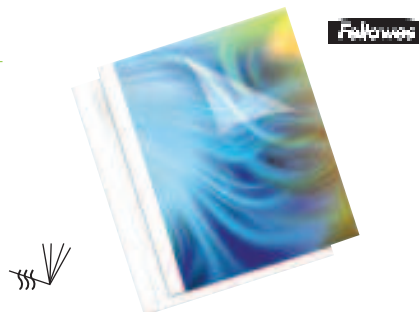

ENCUADERNACIÓN POR PRESIÓN



Encuadernación por presión

Método rápido sencillo y elegante. Acabado tipo libro. Capacidad de encuadernación media. Permite añadir o quitar hojas una vez encuadernado.

LEITZ



3 Leitz • Encuadernadora ImpressBind 140

Compacta y de fácil uso

Ideal para oficinas pequeñas y medianas que necesitan encuadernar presentaciones con calidad profesional. Sin necesidad de taladrar el documento, sin pegamentos. Para encuadernar un máximo de 140 hojas de 80 g A4. Fácil de usar. Compatible con todas las tapas Leitz impressBind. Dimensiones: 322 x 515 x 121 mm.

CÓDIGO	Formato	Capacidad
248549	A4	140 Hojas

LEITZ



4 Leitz Desencuadernadora ImpressBind 140

Práctico

El desencuadernador reabre el canal de metal para sacar o añadir hojas al documento. Las tapas pueden abrirse y volverse a cerrar hasta tres veces.

CÓDIGO	Dimensiones
248550	50 x 7 x 340 mm

TAPAS RÍGIDAS

LEITZ

5 Leitz • Tapas rígidas ImpressBind

Acabado excelente para sus presentaciones

Tapas rígidas A4 tipo libro con superficie gofrada y textura tipo lino. Dimensiones: 216 x 302 mm. Para encuadernar hasta 280 hojas.

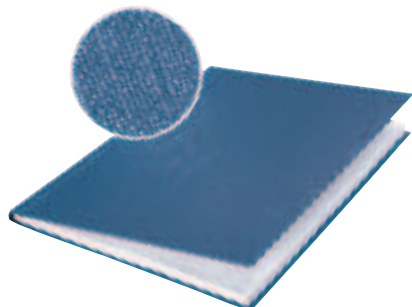

LOMO

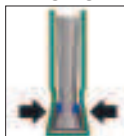

CÓDIGO	Encuadernar...	Lomo mm	Color	Envase
220100	de 15 a 35 hojas	35	Negro	Caja 10 ud
220101	de 15 a 35 hojas	35	Azul	Caja 10 ud
220103	de 36 a 70 hojas	70	Negro	Caja 10 ud
220104	de 36 a 70 hojas	70	Azul	Caja 10 ud
220106	de 71 a 105 hojas	105	Negro	Caja 10 ud
220107	de 71 a 105 hojas	105	Azul	Caja 10 ud
220117	de 106 a 140 hojas	140	Negro	Caja 10 ud
220118	de 106 a 140 hojas	140	Azul	Caja 10 ud
249686	de 141 a 175 hojas	175	Negro	Caja 10 ud
249678	de 141 a 175 hojas	175	Azul	Caja 10 ud
249685	de 176 a 210 hojas	210	Negro	Caja 10 ud
249677	de 176 a 210 hojas	210	Azul	Caja 10 ud
249684	de 211 a 245 hojas	245	Negro	Caja 10 ud
249676	de 211 a 245 hojas	245	Azul	Caja 10 ud
249683	de 246 a 280 hojas	280	Negro	Caja 10 ud
249675	de 246 a 280 hojas	280	Azul	Caja 10 ud



No permite apertura de envase
Venta por caja



Permite apertura de envase
Venta por unidad



Unidades que
contiene la caja

GUÍA PARA ELEGIR LA MEJOR DESTRUCTORA DE PAPEL

¿Qué volúmenes de documentos necesitas destruir?

DE USO PERSONAL	DE USO EN PEQUEÑA EMPRESA U OFICINA EN CASA	DE USO INTENSIVO
Destruir 5-12 hojas en 2 y 8 minutos	Destruir 10-18 hojas en 7 y 30 minutos	Destruir 13-38 hojas en 45 minutos de forma continua

¿Qué opciones de destructoras existen según el tipo de corte?

 <p>P-1 & P-2</p>	<p>NIVEL DE SEGURIDAD BÁSICO DIN P-1 & P-2</p> <p>Para documentos impresos y/o internos que pasado un tiempo de conservación, dadas las condiciones de uso, no se necesitan leer.</p>	 <p>P-3</p>	<p>NIVEL DE SEGURIDAD MODERADO DIN P-3</p> <p>Para documentos impresos de contenidos sensible, confidenciales y datos personales. Difíciles de recomponer y leer.</p>
 <p>P-4</p>	<p>NIVEL DE SEGURIDAD ALTO DIN P-4</p> <p>Para documentos confidenciales. Muy difíciles de recomponer y leer.</p>	 <p>P-4</p>	<p>MINI-CORTE DIN P-4</p> <p>Máxima tranquilidad para los documentos confidenciales.</p>
 <p>P-5</p>	<p>MICROCORTE DIN P-5</p> <p>Para documentos altamente confidenciales. Prácticamente imposibles de recomponer y leer.</p>	 <p>P-6 & P-7</p>	<p>NIVEL MÁXIMO DE SEGURIDAD DIN P-6 & P-7</p> <p>Para documentos que han de ser mantenidos bajo absoluta confidencialidad en el ámbito de ministerios, gobiernos y servicios secretos.</p>

¿Necesitas una trituradora de papel con funciones especiales?

 <p>100% ANTI-ATASCOS</p>	 <p>TECNOLOGÍA DE SEGURIDAD SAFESENSE</p>	 <p>ULTRA SILENCIOSO</p>	 <p>AHORRO DE ENERGÍA</p>
<p>Atascos de papel Una destructora con tecnología Anti-Atasco puede evitar el mayor quebradero de cabeza que dan estas máquinas. Busca las garantías 100% Anti-Atascos o Bloqueo Anti-Atasco y deja que las cosas fluyan.</p>	<p>Una destructora segura A la hora de usar una trituradora en una casa donde hay niños o mascotas, no hay nada más importante que la seguridad. Por eso es importante elegir alguna de nuestras trituradoras domésticas con funciones de seguridad.</p>	<p>Una trituradora ultrasilenciosa Si te cuesta concentrarte con el martilleo de las trituradoras o si compartes espacio de trabajo, una destructora silenciosa puede ser la solución ideal.</p>	<p>Una destructora que ahorre energía El 80 % del consumo de energía de la trituradora de papel se realiza cuando está en uso, así que es importante elegir una que consuma lo mínimo tanto cuando está trabajando como cuando no.</p>

Una trituradora que no solo destruya papel
Puedes encontrar una amplia gama de trituradoras que destruyen materiales duros como grasas, clips, tarjetas de crédito, CD, DVD y correo basura, además de papel, por supuesto.

DESTRUCTORAS AUTOMÁTICAS

Fellowes

MICROCORTE

≥2000 partículas una hoja de papel A4
P-4 P-5

nivel de seguridad MÁXIMO

AUTO REVERSE

REPOSO

ULTRA SILENCIOSO

BLOQUEO INTELIGENTE

CICLO DE TRABAJO CONTINUO

600 P5 83L



1 Fellowes • AutoMax™ 600M, Microcorte

Ideal para entornos de oficina con más de 10 usuarios. Destruye de manera automática hasta 600 hojas en 15 minutos y manualmente hasta 14 (70g). Destruye en micro partículas de 2x12mm (DIN P-5) una hoja de papel A4 en más de 2.000 trozos. Ciclo de trabajo continuo, siempre está lista para usarse. La función de Bloqueo Inteligente bloquea la bandeja de alimentación del papel, para prevenir que se acceda a la información mientras dure el proceso de destrucción. Papelera extraíble de 83 litros.

CÓDIGO	Descripción	Medidas mm
220816	AutoMax 600M	441 x 890 x 579

Fellowes

CORTE EN PARTÍCULAS

≥300 partículas una hoja de papel A4
P-3 P-4

nivel de seguridad BUENO

AUTO REVERSE

REPOSO

ULTRA SILENCIOSO

BLOQUEO INTELIGENTE

CICLO DE TRABAJO CONTINUO

550 P4 83L



2 Fellowes • AutoMax™ 550C Corte en partículas

Ideal para utilizar por +5 usuarios y en zonas compartidas. Destruye hasta 500 hojas automáticamente en 13 minutos y 14 hojas manualmente. Corte en partículas de 4x38 mm. Nivel de seguridad DIN P-4. Bloqueo del cajón de alimentación del papel, con un pin de 4 dígitos para prevenir que se acceda a la información mientras dure el proceso de destrucción. Papelera de 83 litros. Destruye CDs, tarjetas de crédito (manualmente), clips y grapas.

CÓDIGO	Descripción	Medidas mm
220815	AutoMax 550C	441 x 890 x 578

Fellowes

CORTE EN PARTÍCULAS

≥300 partículas una hoja de papel A4
P-3 P-4

nivel de seguridad BUENO

AUTO REVERSE

REPOSO

ULTRA SILENCIOSO

BLOQUEO INTELIGENTE

350 P4 68L



3 Fellowes • AutoMax™ 350C Corte en partículas

Ideal para utilizar por 3-5 usuarios. Destruye hasta 350 hojas automáticamente en 8 minutos y 12 hojas manualmente. Corte en partículas de 4x38 mm. Nivel de seguridad DIN P-4. Ciclo de trabajo de 45 minutos. Bloqueo del cajón de alimentación del papel, con un pin de 4 dígitos para prevenir que se acceda a la información mientras dure el proceso de destrucción. Papelera de 68 litros de capacidad. Destruye CDs, tarjetas de crédito (manualmente), clips y grapas.

CÓDIGO	Descripción	Medidas mm
220814	AutoMax 350C	390 x 814 x 578

Fellowes

CORTE EN PARTÍCULAS

≥300 partículas una hoja de papel A4
P-3 P-4

nivel de seguridad BUENO

AUTO REVERSE

REPOSO

ULTRA SILENCIOSO

200 P4 32L



4 Fellowes • AutoMax™ 200C Corte en partículas

Destruye hasta 200 hojas de forma automática y 10 hojas de forma manual. Sistema automático anti-atasco Autoreverse, para la destrucción y detiene las cuchillas si se detecta un posible atasco. Ultra-silenciosa para un buen ambiente de trabajo. Apagado automático después de 2 minutos de inactividad. Corte en partículas de 4x38 mm (nivel de seguridad P-4). Ciclo de trabajo de 25 minutos. Destruye grapas, clips, tarjetas de crédito, CDs, DVDs.

CÓDIGO	Descripción	Medidas mm
220625	AutoMax 200C	346 x 563 x 507

Fellowes

CORTE EN PARTÍCULAS

≥300 partículas una hoja de papel A4
P-3 P-4

nivel de seguridad BUENO

AUTO REVERSE

REPOSO

ULTRA SILENCIOSO

150 P4 32L



5 Fellowes • AutoMax™ 150C Corte en partículas

Destruye hasta 150 hojas de forma automática y 8 hojas de forma manual. Sistema automático anti-atasco Autoreverse, para la destrucción y detiene las cuchillas si se detecta un posible atasco. Ultra-silenciosa para un buen ambiente de trabajo. Apagado automático después de 2 minutos de inactividad. Corte en partículas de 4x38 mm (nivel de seguridad P-4). Papelera 32L. Destruye grapas, clips, tarjetas de crédito, CDs, DVDs.

CÓDIGO	Descripción	Medidas mm
220813	AutoMax 150C	344,5 x 539,8 x 515,9

DESTRUCTORAS AUTOMÁTICAS

Fellowes

MINICORTE

≥1000 partículas una hoja de papel A4
P-4

AUTO REVERSE

REPOSO

ULTRA SILENCIOSO

nivel de seguridad AVANZADO

100 P4 23L



1 Fellowes • AutoMax™ 100M, Mini-corte

Destruye hasta 100 hojas de manera automática y 10 hojas de manera manual (70g.). Corte en mini partículas de 4 x 10 mm (Din P-4). Destruye una hoja de papel A4 en 1.500 trozos. Destruye de manera continua durante 15 minutos. Sus funciones de AutoReverse, Reposo y Ultra silenciosa, proporcionan una destrucción segura y sin interrupciones. Papelera de 23 litros. Destruye grapas, tarjetas de crédito y clips.

CÓDIGO	Descripción	Medidas mm
220624	AutoMax 100M	390 x 640 x 370

Fellowes

MICROCORTE

≥2000 partículas una hoja de papel A4
P-4 P-5

AUTO REVERSE

REPOSO

ULTRA SILENCIOSO

nivel de seguridad MÁXIMO

80 P4 17L



2 Fellowes • AutoMax™ 80M, Microcorte

Destruyectora automática recomendada para 1 usuario. Doble entrada para destrucción automática (hasta 80 hojas) y entrada manual de 230mm para pequeñas cantidades (hasta 8 hojas), papel plegado, tarjetas de crédito, papel con grapas o clips, formatos pequeños, etc. Mini-Corte en partículas de 4x12 mm (Nivel P-4) destruye una hoja A4 en 1500 trozos. Sistema de prevención de atasco Auto-Reverse. Apagado automático tras 2 minutos sin actividad. Papelera extraíble de 17 L. Ciclo de trabajo 7 min.

CÓDIGO	Descripción	Medidas mm
247197	AutoMax 80M	515 x 340 x 245

HSM

CORTE EN PARTÍCULAS

≥300 partículas una hoja de papel A4
P-3 P-4

nivel de seguridad BUENO

350 P4 35L



3 HSM • Securio AF350, Corte en partículas

Destruye hasta 350 hojas de forma automática y 14 manual. Corte en partículas de 4,5x30 mm (nivel de seguridad P-4). La función Lock-and-Go protege la pila de papel introducida en el depósito de Autofeed contra cualquier acceso no autorizado. Rodillos especiales con Tecnología Nanogrip, que permiten destruir las pilas de papel hoja por hoja de forma segura. Ciclo de trabajo continuo. Destruye grapas, clips, tarjetas de crédito, CDs, DVDs.

CÓDIGO	Descripción	Medidas mm
247230	AF350	395 x 837 x 435

HSM

CORTE EN PARTÍCULAS

≥300 partículas una hoja de papel A4
P-3 P-4

nivel de seguridad BUENO

150 P4 35L



4 HSM • Securio AF150, Corte en partículas

Destruye hasta 150 hojas de forma automática y 10 manual. Corte en partículas de 4,5x30 mm (nivel de seguridad P-4). Consumo eléctrico bajo de 0,1W en modo stand-by gracias al control inteligente EcoSmart. Rodillos especiales con Tecnología Nanogrip, que permiten destruir las pilas de papel hoja por hoja de forma segura. Ciclo de trabajo continuo. Destruye grapas de crédito, CDs, DVDs.

CÓDIGO	Descripción	Medidas mm
247229	AF150	395 x 740 x 381

HSM

CORTE EN PARTÍCULAS

≥300 partículas una hoja de papel A4
P-3 P-4

nivel de seguridad BUENO

100 P4 25L



Destruye hasta 100 hojas de forma automática y 6 manual. Corte en partículas de 4x25 mm (nivel de seguridad P-4). Doble función: es posible alimentar papel de forma manual mientras se está procesando una pila de papel de forma automática. Rodillos especiales con Tecnología Nanogrip, que permiten destruir las pilas de papel hoja por hoja de forma segura. Ciclo de trabajo continuo. Destruye grapas, clips, tarjetas de crédito, CDs, DVDs.

CÓDIGO	Descripción	Medidas mm
247228	AF100	375 x 620 x 260

 No permite apertura de envase
Venta por caja

 Permite apertura de envase
Venta por unidad

  Unidades que contiene la caja

DESTRUCTORAS DEPARTAMENTALES

Departamentales

Disponemos de una amplia gama de destructoras diseñadas para un uso intensivo, con ciclo de trabajo continuo para destruir grandes volúmenes de papel. Destructoras departamentales, cuentan con una papelera de gran capacidad y amplia boca de entrada del papel, ideales para ser utilizadas por varios usuarios a la vez.

Fellowes

CORTE EN PARTICULAS



100% ANTI-ATASCOS

TECNOLOGÍA DE SEGURIDAD SAFESENSE

ULTRA SILENCIOSO

AHORRO DE ENERGÍA

CICLO DE TRABAJO CONTINUO

nivel de seguridad BUENO



1 Fellowes • 325Ci, Corte en partículas

Diseñada con características innovadoras, silenciosa y con un motor de alto rendimiento. +10 usuarios. Destruye hasta 24 hojas en partículas de 4x38 mm. Nivel de seguridad alto P-4. Destruye clips, grapas, tarjetas de crédito y cd's. Sistema 100% anti-atasco que evita que se ponga en marcha la destructora si se introduce más papel del que admite. Ultra silenciosa. Tecnología SafeSense de desconexión automática cuando la mano está demasiado cerca. Tiempo prolongado de funcionamiento. Papelera 83L.

CÓDIGO	Descripción	Medidas mm
220812	325Ci	511,2 x 876,3 x 450,9

Fellowes

CORTE EN PARTICULAS



100% ANTI-ATASCOS

TECNOLOGÍA DE SEGURIDAD SAFESENSE

ULTRA SILENCIOSO

AHORRO DE ENERGÍA

CICLO DE TRABAJO CONTINUO

nivel de seguridad BUENO



2 Fellowes • 225Ci, Corte en partículas

Indicadores luminosos que facilitan el proceso de destrucción señalando la cantidad de papel a introducir. Diseñada para Uso Continuo. +5 usuarios. Destruye hasta 22-24 hojas en partículas de 4x38 mm. (Nivel de seguridad alto P-4). Sistema 100% anti-atasco. Ultra silenciosos. Tecnología SafeSense de desconexión automática cuando la mano está demasiado cerca. Tiempo prolongado de funcionamiento. Papelera de 60 litros. Destruye clips, grapas, tarjetas de crédito y cd's.

CÓDIGO	Descripción	Medidas mm
248603	225Ci	435 x 781,1 x 450,9

DESTRUCTORAS DE USO PROFESIONAL

Fellowes

CORTE EN MICROPARTICULAS



100% ANTI-ATASCOS

TECNOLOGÍA DE SEGURIDAD SAFESENSE

AHORRO DE ENERGÍA

CICLO DE TRABAJO CONTINUO

alta seguridad CLASIFICADO

AUTO OIL



3 Fellowes • 425HS, Corte en partículas

Destructoras de Máxima Seguridad P-7 ideal para documentos que necesitan ser tratados con la más absoluta confidencialidad. Recomendada para +10 usuarios. Nivel de seguridad P-7. Destruye hasta 10 hojas en micropartículas de 0,8 x 5 mm. Sistema 100% Anti-Atascos. Sistema SafeSense de desconexión automática para prevenir accidentes. Sistema Auto-Oil de lubricación automática de cuchillas para mejorar su rendimiento y alarga la vida de la máquina. Sistema de Ahorro de Energía. Ciclo de trabajo continuo. Papelera extraíble de 114 litros.

CÓDIGO	Descripción	Medidas mm
247198	425HS	955 x 558 x 508

Fellowes

CORTE EN PARTICULAS



100% ANTI-ATASCOS

TECNOLOGÍA DE SEGURIDAD SAFESENSE

ULTRA SILENCIOSO

AHORRO DE ENERGÍA

nivel de seguridad BUENO



4 Fellowes • 99Ci, Corte en partículas

Destructoras con indicadores luminosos que señalan la capacidad de papel a introducir para evitar atascos. Uso Profesional. Pequeña Empresa. 1-5 usuarios. Destruye hasta 18 hojas en partículas de 4 x 38 mm (Nivel de Seguridad alto P-4). Destruye clips, grapas, tarjetas de crédito y cds. Ciclo de trabajo de 30 minutos. Tecnología SafeSense. Sistema 100% anti-atascos. Ultra silenciosa y sistema de ahorro de energía.

CÓDIGO	Descripción	Medidas mm
248242	99Ci	290 x 640 x 440



No permite apertura de envase
Venta por caja



Permite apertura de envase
Venta por unidad



Unidades que contiene la caja

DESTRUCTORAS DE USO PROFESIONAL



1 Fellowes • 79Ci, Corte en partículas

Alta tecnología en seguridad y papelera extraíble para un fácil vaciado. Uso Frecuente. Pequeña Empresa. 1-3 usuarios. Destruye hasta 16 hojas en partículas de 4 x 38 mm (Nivel de Seguridad alto P-4). Destruye clips, grapas, tarjetas de crédito y cds. Ciclo de trabajo de 20 minutos. Tecnología SafeSense. Sistema 100% anti-atascos. Ultra silenciosa y sistema de ahorro de energía. Papelera de 23 litros.

CÓDIGO	Descripción	Medidas mm
248957	79Ci	390 x 542 x 265

CORTE EN PARTICULAS



≥300 partículas una hoja de papel A4

P-3 P-4

nivel de seguridad BUENO



100% ANTI-ATASCOS

TECNOLOGÍA DE SEGURIDAD SAFESENSE

ULTRA SILENCIOSO

AHORRO DE ENERGÍA



MINICORTE



≥1000 partículas una hoja de papel A4

P-4

nivel de seguridad AVANZADO



2 Fellowes • Mini-Corte LX220

Con 5 indicadores de productividad Intellibar™ maximizan el rendimiento de la destructora evitando interrupciones al indicar la capacidad máxima de hojas a destruir y avisando cuando la papelera está llena o el ciclo de trabajo máximo de la destructora Tecnología Safesense® y función de reposo tras inactividad. Máxima seguridad, Mini-Corte, destruye una hoja de papel A4 en 1000 partículas (4 x 12mm P-4). Destruye hasta 20 hojas y tiene una capacidad de la papelera de 30 litros.

CÓDIGO	Descripción	Medidas mm
220811	LX220	432 x 590,6 x 290



MINICORTE



≥1000 partículas una hoja de papel A4

P-4

nivel de seguridad AVANZADO



3 Fellowes • Mini-Corte LX210

Con 5 indicadores de productividad Intellibar™ maximizan el rendimiento de la destructora evitando interrupciones al indicar la capacidad máxima de hojas a destruir y avisando cuando la papelera está llena o el ciclo de trabajo máximo de la destructora Tecnología Safesense® y función de reposo tras inactividad. Máxima seguridad, Mini-Corte, destruye una hoja de papel A4 en 1000 partículas (4 x 12mm P-4). Destruye hasta 16 hojas y tiene una capacidad de la papelera de 23 litros.

CÓDIGO	Descripción	Medidas mm
220810	LX210	358 x 535 x 297



CORTE EN PARTICULAS



≥300 partículas una hoja de papel A4

P-3 P-4

nivel de seguridad BUENO



4 HSM • Securio B34, Corte en partículas

Destruye hasta 22 hojas en partículas de 4,5x30 mm (nivel de seguridad P-4). Destruye de forma fiable y silenciosa los datos de hasta 8 personas. Cilindros de corte de acero endurecido. Indicador de papelera llena. Papelera extraíble. Consumo bajo de 0,1W en modo stand-by. Modo silencioso. Sello Blauer Engel. Elemento de seguridad que impide la alimentación involuntaria. Destruye clips, grapas, tarjetas de crédito y cds.

CÓDIGO	Descripción	Medidas mm
247231	B34	541 x 845 x 439



CORTE EN PARTICULAS



≥300 partículas una hoja de papel A4

P-3 P-4

nivel de seguridad BUENO



5 HSM • Securio B32, Corte en partículas

Destruye hasta 16 hojas en partículas de 4,5x30 mm (nivel de seguridad P-4). Destruye de forma fiable y silenciosa los datos. Cilindros de corte de acero endurecido. Indicador de papelera llena. Papelera extraíble. Consumo bajo de 0,1W en modo stand-by. Modo silencioso. Sello Blauer Engel. Elemento de seguridad que impide la alimentación involuntaria. Destruye clips, grapas, tarjetas de crédito y cds.

CÓDIGO	Descripción	Medidas mm
247227	B32	497 x 793 x 398

No permite apertura de envase
Venta por caja

Permite apertura de envase
Venta por unidad

Unidades que contiene la caja

DESTRUCTORAS DE USO PROFESIONAL

HSM®

1 HSM • Securio B24, Corte en partículas

Destruye hasta 16 hojas en partículas de 4,5x30 mm (nivel de seguridad P-4). Destruye de forma fiable y silenciosa los datos. Cilindros de corte de acero endurecido. Indicador de papelera llena. Papelera extraíble. Consumo bajo de 0,1W en modo stand-by. Modo silencioso. Sello Blauer Engel. Elemento de seguridad que impide la alimentación involuntaria. Destruye clips, grapas, tarjetas de crédito y cds.

CÓDIGO	Descripción	Medidas mm
247226	B24	395 x 605 x 317

CORTE EN PARTICULAS



nivel de seguridad BUENO



DESTRUCTORAS DE USO OCASIONAL

Fellowes®

MINICORTE



100% ANTI-ATASCOS

TECNOLOGÍA DE SEGURIDAD SAFESENSE

ULTRA SILENCIOSO

AHORRO DE ENERGÍA



nivel de seguridad AVANZADO



2 Fellowes • Mini-Corte LX200

Con 5 indicadores de productividad Intellibar™ maximizan el rendimiento de la destructora evitando interrupciones al indicar la capacidad máxima de hojas a destruir y avisando cuando la papelera está llena o el ciclo de trabajo máximo. Tecnología SafeSense® y función de reposo tras inactividad. Máxima seguridad, Mini-Corte, destruye una hoja de papel A4 en 1000 partículas (4 x 12mm P-4). Destruye hasta 12 hojas y tiene una capacidad de la papelera de 22 litros.

CÓDIGO	Descripción	Medidas mm
220809	LX200	362 x 520 x 260

Fellowes®

CORTE EN PARTICULAS



TECNOLOGÍA DE SEGURIDAD SAFESENSE



nivel de seguridad BUENO



3 Fellowes • LX85, corte en partículas

Para uso ocasional. 1 usuario. Destruye hasta 12 hojas en partículas de 4x40mm (Nivel DIN P-4). Tecnología SafeSense. Destruye de manera continua durante 20 minutos, ideal para destruir grandes volúmenes de papel. Papelera con capacidad para 19 litros. También destruye grapas, clips y tarjetas de crédito.

CÓDIGO	Descripción	Medidas mm
220791	LX85	341,3 x 469,9 x 246

Fellowes®

CORTE EN PARTICULAS



TECNOLOGÍA DE SEGURIDAD SAFESENSE



nivel de seguridad BUENO



4 Fellowes • LX65, corte en partículas

Para uso ocasional. 1 usuario. Destruye hasta 10 hojas en partículas de 4x40mm (Nivel DIN P-4). Tecnología SafeSense. Destruye de manera continua durante 6 minutos, con un tiempo de enfriamiento de 20 min. Papelera con capacidad para 22 litros. También destruye grapas, clips y tarjetas de crédito.

CÓDIGO	Descripción	Medidas mm
220790	LX65	233 x 407 x 371

Fellowes®

CORTE EN PARTICULAS



BLOQUEO DE SEGURIDAD



nivel de seguridad BUENO



5 Fellowes • LX45, corte en partículas

Para uso ocasional. 1 usuario. Destruye hasta 8 hojas en partículas de 4x37mm (Nivel DIN P-4). Bloqueo de Seguridad para evitar accidentes. Destruye de manera continua durante 6 minutos con un tiempo de enfriamiento de 20 minutos. Papelera con capacidad para 17 litros. También destruye grapas, clips y tarjetas de crédito.

CÓDIGO	Descripción	Medidas mm
220767	LX45	401 x 310 x 220

DESTRUCTORAS DE USO OCASIONAL

Fellowes

1 Fellowes • 10M, Microcorte

Nivel de seguridad máximo. Destruye una hoja de papel A4 en 2000 partículas. Destruye hasta 10 hojas (70g.) en microcorte de 4x12 mm (Din P-5). Bloqueo de seguridad para evitar accidentes. Destruye de manera continua durante 10 minutos. Papelera extraíble de 19 litros. Destruye grapas y tarjetas de crédito.

CÓDIGO	Descripción	Medidas mm
220621	10M	342,9 x 498,5 x 250,8

MICROCORTE



≥2000 partículas una hoja de papel A4

P-4 P-5

nivel de seguridad MÁXIMO



BLOQUEO DE SEGURIDAD



Fellowes

CORTE EN PARTICULAS



≥300 partículas una hoja de papel A4

P-3 P-4

nivel de seguridad BUENO



TECNOLOGÍA DE SEGURIDAD SAFESENSE



Fellowes

CORTE EN PARTICULAS



≥300 partículas una hoja de papel A4

P-3 P-4

nivel de seguridad BUENO



BLOQUEO DE SEGURIDAD



2 Fellowes • 60Cs, Corte en partículas

Cabezal fácilmente extraíble para vaciar la papelera. Uso moderado. Oficina en casa y despacho. Destruye hasta 10 hojas en partículas de 4x40 mm. Nivel de seguridad P-4. Tecnología de seguridad SafeSense. Capacidad de la papelera de 22 litros, con capacidad diaria de destrucción para 100 hojas. Destruye grapas, clips y tarjetas de crédito. Ciclo de trabajo de 6 minutos.

CÓDIGO	Descripción	Medidas mm
220622	60Cs	233,4 x 408 x 371,5

3 Fellowes • LX25, corte en partículas

Para uso ocasional. 1 usuario. Destruye hasta 6 hojas en partículas de 4x37mm (Nivel DIN P-4). Bloqueo de Seguridad para evitar accidentes. Destruye de manera continua durante 3 minutos con un tiempo de enfriamiento de 30 minutos. Papelera con capacidad 11,5 litros. También destruye grapas, clips y tarjetas de crédito.

CÓDIGO	Descripción	Medidas mm
220808	LX25	310 x 361 x 220

Fellowes

CORTE EN PARTICULAS



≥300 partículas una hoja de papel A4

P-3 P-4

nivel de seguridad BUENO



BLOQUEO DE SEGURIDAD



4 Fellowes • 6C, Corte en partículas

Destruye hasta 6 hojas (70g) en partículas de 4x35mm. Nivel de seguridad DIN P-4. Destruye de forma continua durante 3 minutos, con un tiempo de enfriamiento de 20 minutos. Papelera con cabezal extraíble y capacidad para 11 litros, aproximadamente para 50 hojas de capacidad. Destruye clips, grapas y tarjetas de crédito.

CÓDIGO	Descripción	Medidas mm
247205	6C	298 x 365 x 168

Fellowes

CORTE EN TIRAS



≤100 tiras una hoja de papel A4

P-1 P-2 P-3

nivel de seguridad BÁSICO



BLOQUEO DE SEGURIDAD



5 Fellowes • P25-S, Corte en tiras

Destruyectora de uso ocasional. Hogar y oficina en casa. 1 usuario. Destruye hasta 5 hojas de 70g en tiras de 7mm. Nivel de seguridad P-1. Ciclo de trabajo de 3 minutos. Velocidad media de destrucción de 5 mpm. Papelera de 11 litros de capacidad. Cabezal fácilmente extraíble para vaciar la papelera.

CÓDIGO	Descripción	Medidas mm
220807	P25-S	301,6 x 300 x 160,3

No permite apertura de envase
Venta por caja

Permite apertura de envase
Venta por unidad

Unidades que contiene la caja

DESTRUCTORAS DE USO OCASIONAL

HSM®

CORTE EN PARTICULAS



P-3 P-4

nivel de seguridad BUENO



1 HSM • Shredstar X13, Corte en partículas

Destruye hasta 13 hojas en partículas de 4x37mm. Nivel de seguridad DIN P-4. Apta para un máximo de cinco personas. El retroceso automático elimina los atascos de papel. Mecanismo de corte independiente para CD. Funcionamiento silencioso. Papelera extraíble y capacidad para 23 litros, aprox. 290 hojas. Indicador LED muestra el estado de funcionamiento (activado, sobrecarga, sobrecalentamiento, papelera llena, puerta abierta). Destruye clips, grapas, tarjetas de crédito y CDs.

CÓDIGO	Descripción	Medidas mm
247225	X13	390 x 595 x 300

HSM®

CORTE EN PARTICULAS



P-3 P-4

nivel de seguridad BUENO



2 HSM • Shredstar X8, Corte en partículas

Destruye hasta 8 hojas en partículas de 4,5x30mm. Nivel de seguridad DIN P-4. Eficiente y segura. Una convincente relación precio-rendimiento. Mecanismo de corte independiente para CD. El retroceso automático elimina atascos de papel. Funcionamiento silencioso. Papelera con cabezal extraíble y capacidad para 18 litros, aproximadamente para 225 hojas. Indicador LED muestra el estado de funcionamiento (activado, sobrecarga, sobrecalentamiento). Destruye clips, grapas, tarjetas de crédito y CDs.

CÓDIGO	Descripción	Medidas mm
247224	X8	345 x 385 x 245

ACCESORIOS PARA DESTRUCTORAS

Fellowes®



3 Fellowes • Aceite 355 ml

Mejora el rendimiento de las destructoras de corte en partículas. Envase de plástico provisto con boquilla para fácil aplicación en las cuchillas de corte. Bote de 355 ml. Aceite para destructoras Fellowes, para utilizar cada vez que se vacíe la papelera o dos veces mínimo al mes.



CÓDIGO	Modelo
249531	Aceite para destructoras 355 ml

Fellowes®

4 Fellowes Hojas lubricantes pack de 10

Mejoran el rendimiento de la destructora y alargan su vida útil. Ayudan a prevenir atascos. Hojas lubricadas con aceite vegetal. Para usar con destructoras de corte en partículas y microcorte. Pack de 10 hojas.



CÓDIGO	Modelo
247200	10 hojas lubricantes

PURIFICADORES DE AIRE

Fellowes®

1 Sensor inteligente

Mide la calidad del aire y se ajusta automáticamente la velocidad del ventilador para mantener el aire purificado.

2 Aera+™ Mode

Diseñador para eliminar los alérgenos, virus y gérmenes presentes en el aire.

3 Indicador de Velocidad

Permite ajustar manualmente la velocidad del ventilador - modo: bajo, medio o alto.

4 Indicador de Cambio de Filtro

Permiten saber cuándo es el momento de reemplazar los filtros de Carbono y HEPA.

5 Tecnología PlasmaTRUE™

Crea un campo ionizado que imina los contaminantes en el aire a nivel molecular, neutralizando virus y bacterias.



18-28m2

5 Fellowes • Purificador de aire Aeramax DX-55

Sistema de purificación en 4 etapas, captura el 99,97% de partículas nocivas. Tecnología PlasmaTRUE, Sistema Antimicrobiano AeraSafe, Filtro True HEPA, Filtro de carbono. Purifica 3-5 veces en una hora. Para estancias medianas. Purifica una habitación de 18 m2 hasta 5 veces en una hora y una de 28 m2 hasta 3 veces.

CÓDIGO	Medidas mm.
749241	294 x 144 x 454

Fellowes®

1 Sensor inteligente

Mide la calidad del aire y se ajusta automáticamente la velocidad del ventilador para mantener el aire purificado.

2 Aera+™ Mode

Diseñador para eliminar los alérgenos, virus y gérmenes presentes en el aire.

3 Indicador de Velocidad

Permite ajustar manualmente la velocidad del ventilador - modo: bajo, medio o alto.

4 Indicador de Cambio de Filtro

Permiten saber cuándo es el momento de reemplazar los filtros de Carbono y HEPA.

5 Tecnología PlasmaTRUE™

Crea un campo ionizado que imina los contaminantes en el aire a nivel molecular, neutralizando virus y bacterias.



28-42m2

6 Fellowes • Purificador de aire Aeramax DX-95

Sistema de purificación en 4 etapas, captura el 99,97% de partículas nocivas. Tecnología PlasmaTRUE, Sistema Antimicrobiano AeraSafe, Filtro True HEPA, Filtro de carbono. Purifica 3-5 veces en una hora. Para estancias medianas. Purifica una habitación de 28 m2 hasta 5 veces en una hora y una de 42 m2 hasta 3 veces.

CÓDIGO	Medidas
749707	400 x 207 x 640



No permite apertura de envase
Venta por caja



Permite apertura de envase
Venta por unidad



Unidades que contiene la caja



3 - COMUNICACIÓN Y PRESENTACIÓN

- 106 - 107 CABALLETES DE PRESENTACIÓN Y BLOCS
- 125 - 129 EXPOSITORES
- 121 - 124 FUNDAS Y CLASIFICADORES
 - 120 MARCOS PORTA ANUNCIOS
 - 104 MESAS MULTIMEDIA
 - 103 PANTALLAS DE PROYECCIÓN
- 108 - 112 PIZARRAS Y ACCESORIOS
- 113 - 114 PLANNINGS
 - 105 PUNTEROS Y MANDOS UNIVERSALES
- 117 - 119 SEÑALIZACIÓN Y PICTOGRAMAS
 - 115 TABLEROS DE ANUNCIOS
- 116 - 117 VITRINAS

3 ÍNDICE COMUNICACIÓN Y PRESENTACIÓN

COMUNICACIÓN Y PRESENTACIÓN

ACCESORIOS PIZARRA BLANCA	111 - 112	PIZARRAS BLANCAS ADHESIVAS.....	111
ATRIL.....	128	PIZARRAS BLANCAS NO MAGÉTICAS.....	110
BLOCS PARA CABALLETE	107	PIZARRAS DE ACERO LACADO.....	109
BUZONES Y URNAS	124	PIZARRAS DE CERÁMICA.....	108
CABALLETES DE PRESENTACIÓN	106	PIZARRAS DE CRISTAL.....	107
CABALLETES MÓVILES	110	PIZARRAS DE TIZA Y ACCESORIOS.....	112
CLASIFICADORES DE MESA	122 - 123	PIZARRAS MAGNETICAS PIVOTANTES.....	110
CLASIFICADORES DE PARED.....	123 - 124	PLANNINGS MAGNETICOS ROTULABLES	113
EXPOSITORES DE PARED.....	126 - 128	PLANNINGS PARA OFICINA.....	114
EXPOSITORES DE PIE.....	129	PORTANOMBRES DE SOBREMESA.....	125
EXPOSITORES DE SOBREMESA.....	125 - 126	PORTARJETAS DE SOBREMESA.....	125
FUNDAS COLGANTES.....	121-122	PRESENTADORES.....	105
FUNDAS DE PRESENTACION.....	121	PROYECTORES.....	104
IDENTIFICADORES PARA PUERTAS.....	124	SEÑALIZACION Y PICTOGRAMAS.....	117 - 119
MANDO UNIVERSAL.....	105	TABLEROS DE ANUNCIOS.....	115
MARCOS DE IDENTIFICACIÓN.....	125	VITRINAS.....	116 - 117
MARCOS PORTA ANUNCIOS.....	120		
MESAS MULTIMEDIA.....	104		
PANTALLAS DE PROYECCION.....	103		

ÍNDICE DE SÍMBOLOS



PROYECCIÓN



Mesas multimedia



Pantallas



Punteros



Armario multimedia

CABALLETES Y PIZARRAS



Caballetes



Blocs de caballetes



Pizarras

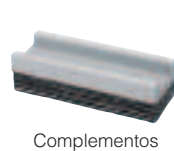

Complementos de pizarras

PLANNINGS Y VITRINAS

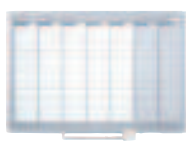

Plannings



Vitrinas de interior



Vitrinas de exterior

SEÑALIZACIÓN FUNDAS Y EXPOSITORES



Señalización

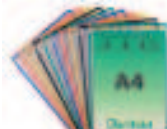

Fundas

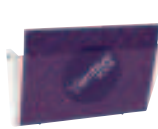

Expositores de pared



Expositores de pie



PANTALLAS DE PROYECCIÓN

BI-OFFICE



1 Bi-office Pantalla de proyección mural eléctrica

Con mando a distancia

Pantalla de elevación automática. Formato 16:10. Superficie no inflamable. Doble fijación, en pared o techo. Motor silencioso incorporado al cárter. Superficie blanca mate que proporciona una imagen nítida. Incluye mando a distancia. Caja de acero blanco.

CÓDIGO	Medidas mm.
260486	2000 x 1540
260487	2400 x 1888

BI-OFFICE

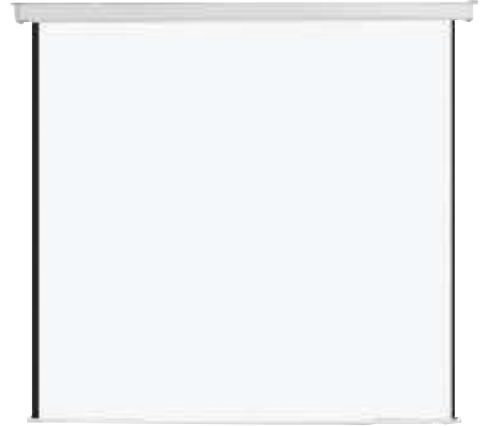

2 Bi-office Pantalla de proyección mural

Nuevo formato 4:3

Superficie blanca mate para retroproyección. Formato 4:3. Dorso de la tela negro para evitar transparencias. Doble fijación, en pared o techo. Ideal para todas las aplicaciones de proyecciones frontales. Caja de acero blanco.

CÓDIGO	Medidas mm.
260488	1500 x 1500
260489	1800 x 1800

BI-OFFICE



3 Bi-office Pantalla de proyección portátil de suelo

Pantalla de proyección completamente portátil y compacta. Superficie blanca mate. Formato 4:3. Construida en aluminio, sistema telescópico que permite regular la altura. Fácil instalación.

CÓDIGO	Medidas mm.
260490	1200 x 1600

BI-OFFICE



4 Bi-office · Pantalla de proyección trípode

Superficie blanca mate para retroproyección no inflamable. Formato 4:3. Dorso de la tela negro para evitar transparencias. Carcasa de acero resistente. Se instala en segundos.

CÓDIGO	Medidas mm.
260491	1500 x 1500
260492	1800 x 1800



No permite apertura de envase
Venta por caja



Permite apertura de envase
Venta por unidad



Unidades que
contiene la caja

3 MESAS MULTIMEDIA Y PROYECTORES

COMUNICACIÓN Y PRESENTACIÓN

MESAS MULTIMEDIA

roca



1 Rocada • Mesa de trabajo móvil

Rotación 360°

Mesa de trabajo móvil regulable en altura mediante muelles. 2 bandejas de melamina regulables en altura que permiten una rotación de 360°. Estructura metálica. Perfecta para trabajar de pie o sentado, ofreciendo una perfecta adaptación a las diferentes necesidades actuales de trabajo.

CÓDIGO	Plataforma mm.	Altura mm.
289984	800 x 600	770 - 1120

roca



2 Rocada • Mesa proyector multifunción

Realizados en melamina de 19 mm, permite tener un puesto de trabajo móvil y completo, en el que se puede almacenar y transportar todo lo que uno necesita para el trabajo diario. Equipado con baldas, bandeja extraíble para elementos informáticos, paso de cables, porta etiquetas y puerta metálica con cerradura. Bandeja superior abatible 15° para video proyecciones y/o presentaciones.

CÓDIGO	An x Al x Largo mm.
289985	470 x 1200 x 500

Bi-office

3 Bi-office • Armario multimedia

Práctico y funcional

Armario práctico y funcional con baldas de madera y laterales de metal. Con cuatro ruedas que facilitan la movilidad del armario y frenos delanteros.

CÓDIGO	An x Al x Largo mm.
260493	450 x 860 x 350



PROYECTORES

Consulte más proyectores en la familia de Infomática de este catálogo.

EPSON



4 Epson • Proyector EB-X49

- Tecnología de proyección: 3LCD.
- Resolución XGA, 1024x768, 4:3.
- Luminosidad (lúmenes): 3600.
- Contraste: 16000:1
- Duración de la lámpara: 210 W, 6000h. de durabilidad; 12.000h. de durabilidad en modo económico.
- Nivel de ruido: normal: 37 dB - ahorro: 28 dB.
- Conexiones: HDMI/USB 2.0/VGA.
- Ratio de aspecto: 4:3.
- Peso: 2,7 kg.

CÓDIGO	Medidas mm.
247407	302 x 249 x 87

EPSON



5 EPSON • Proyector EB-2250U

- Imágenes brillantes y colores intensos gracias a la tecnología 3LCD.
- Resolución WUXGA, 1920 x 1200, 16:10
- Luminosidad (lúmenes): 3800.
- Contraste: 15000:1
- Duración de la lámpara: 300 W, 5.000h. de durabilidad; 10.000h. de durabilidad en modo económico.
- Nivel de ruido: normal: 39 dB - ahorro: 29 dB.
- Conexiones: HDMI/USB 2.0/VGA/MHL.
- Ratio de aspecto: 16:10
- Peso: 4,8 kg.

CÓDIGO	Medidas mm.
247409	377 x 291 x 110



No permite apertura de envase
Venta por caja



Permite apertura de envase
Venta por unidad



Unidades que
contiene la caja

PRESENTADORES



PUNTERO
LÁSER ROJO



1 Canon
Puntero presentador Canon PR1100-R

Puntero presentador de láser rojo portátil con control de volumen. Alcance del láser de hasta 15 m con tecnología inalámbrica de 2,4 GHz. Compatible con macOS y Windows. Indicador de batería baja. Utiliza 1 pila AAA. Control de volumen (subir/bajar volumen). Función de presentación: Avance/retroceso de página, inicio/fin de diapositiva, pantalla negra. Dimensiones: 20 x 22 x 135 mm.

CÓDIGO	Alcance	Ghz
220959	15 m.	2,4



PUNTERO
LÁSER ROJO



2 Logitech • Puntero láser R400

Con indicador de carga de batería

Herramienta ideal para dar el máximo rendimiento a sus presentaciones. Los botones son fáciles de encontrar, los contornos lisos son suaves al tacto y una simple presión basta para seleccionar la diapositiva que desee. El puntero láser rojo a su vez le ayudará a identificar rápidamente los puntos clave que desea resaltar.

CÓDIGO	Alcance
247787	15 m.



PUNTERO
LÁSER ROJO

3 Logitech • Puntero láser R500s

El mando R500s se empareja con la eficaz aplicación Logitech Presentation para permitir personalizar funciones de botones, controlar el estado de carga de la pila y programar un temporizador de presentación en pantalla. Conecte el mando R500s al ordenador mediante el receptor USB o tecnología Bluetooth.

CÓDIGO	Alcance
249122	20 m.



PUNTERO
LÁSER ROJO



4 Logitech • Puntero láser R700

Cuenta con pantalla LCD, con un radio de acción de hasta 30 metros y controles intuitivos para presentaciones. Incluye receptor inalámbrico mini, 2 pilas de tipo AAA, estuche de viaje y guía de inicio rápido.

CÓDIGO	Alcance
249123	30 m.



PUNTERO
LÁSER ROJO



Ficha técnica
en la web

5 Logitech • Puntero láser Spotlight

El puntero digital avanzado funciona en situaciones presenciales, virtuales o híbridas. Incluye sensor de movimiento, acelerómetro y giroscopio 3D que te permite funciones como el control de volumen por gestos. Se carga por completo a través del cable USB-C incluido en tan solo 1 hora.

CÓDIGO	Alcance
249124	30 m.

MANDO UNIVERSAL



6 Meliconi • Mando universal por infrarrojos

Mando a distancia universal pre-programado, ideal para sustituir y agrupar hasta 6 mandos a elección entre: TV (CRT, LCD, Plasma, LED), decodificador digital terrestre, decodificador satelital, Canal Plus, decodificador por cable e IPTV, DVD, Blu Ray, PVR, multimedia player, PS2, Xbox360. Utiliza 2 pilas tipo AA.

CÓDIGO	Color
220958	Negro



No permite apertura de envase
Venta por caja



Permite apertura de envase
Venta por unidad



Unidades que
contiene la caja

CABALLETES DE PRESENTACIÓN



Melamina

1 Plus Office Caballete EASY EASEL tripode

Cuenta con una superficie de escritura de melamina no magnética adecuada para un uso ligero. Altura regulable. Abrazadera ajustable para usar con cualquier bloc y bandeja para rotuladores. La superficie de melamina requiere limpieza después de cada uso.

ALTURA REGULABLE
HASTA 195 CM.



CÓDIGO	Medidas mm.
220549	700 x 1000



Lacada

2 Bi-office Caballete Maya tripode magnético

Caballete que cuenta con una superficie de escritura magnética de acero lacado adecuada para un uso moderado. Base de trípode de altura regulable. Abrazadera ajustable para usar con cualquier bloc y bandeja para rotuladores.

CÓDIGO	Medidas mm.
220821	700 x 1000



Lacada

3 Bi-office Caballete EASY tripode magnético

Caballete de acero lacado magnético. Base de trípode de aluminio de altura regulable. Brazos magnéticos extensibles en los laterales que permiten presentar hasta tres hojas de papel. Abrazadera ajustable para usar con cualquier bloc y bandeja para rotuladores.

CÓDIGO	Medidas mm.
220822	700 x 1000



Lacada

4 Bi-office Caballete Classic móvil magnético

Caballete de superficie magnética de acero lacado. Base móvil estable con cinco ruedas con sistema de bloqueo, altura y ángulo ajustables. Abrazadera ajustable para usar con cualquier bloc y bandeja para rotuladores.



CÓDIGO	Medidas mm.
220823	700 x 1000



No permite apertura de envase
Venta por caja



Permite apertura de envase
Venta por unidad



Unidades que
contiene la caja

BLOCS

Bi-office



1 Bi-office Bloc A1 reciclado congreso

Bloc de papel reciclado congresos, 20 hojas de 55 g. Se ajusta fácilmente a todos los caballetes con soporte para bloc de papel. Perforado para un fácil arranque. Las hojas de papel evitan que la tinta traspase protegiendo la pared y la hoja siguiente.

CÓDIGO	Gramaje	Hojas	Pack
220765	55 g	20	5 uds.

Bi-office



2 Bi-office Bloc A1 reciclado sobremesa autoadhesivo

Blocs reciclados autoadhesivos, 20 hojas de 80g. Fácil de usar, las hojas evitan que la tinta traspase, el adhesivo permite pegar en todo tipo de superficies. Con asa para facilitar el transporte, ranuras para adaptarlo al soporte del caballete y hojas reponibles.

CÓDIGO	Gramaje	Hojas	Pack
220766	80 g	20	6 uds.

GUÍA PARA ELEGIR PIZARRA BLANCA

TIPOS DE SUPERFICIES, USOS Y RESISTENCIA

Melamina: para uso poco frecuente. No magnética.

Lacada: de acero lacado. Para uso frecuente. Magnética.

Estratificada/laminada: de gran resistencia. Para uso muy frecuente. Magnética.

Vitrificada/Cerámica: de acero vitrificado. Alta resistencia y durabilidad. Para uso muy frecuente. Magnética.

Cristal: fabricada en vidrio. Baja porosidad. Gran resistencia y durabilidad. Para uso intensivo. Sin marco. Magnética.

A TENER EN CUENTA:

- **Ubicación:** para clase, oficina, casa, sala de reunión.
- **Movilidad:** existen pizarras con ruedas para facilitar el transporte o fijas.
- **Tamaño:** pequeño, mediano, grande.
- **Uso:** esporádico, regular, frecuente, intensivo.

IMPORTANTE

Se recomienda el uso de rotuladores especiales de pizarra blanca y productos específicos de limpieza.

PIZARRA DE CRISTAL PANORÁMICA

Bi-office



3 Bi-office · Pizarra Flow magnética cristal

Superficie de cristal templado de seguridad de 4mm y con gran facilidad de borrado. Uso intensivo. Esquinas cuadradas y abrazadera para una fácil fijación. Incluye: un rotulador, un borrador, bandeja para rotuladores y dos imanes.

CÓDIGO	Color	Pulgadas	Medidas mm.
220825	Blanco	31"	600 x 450
220826	Blanco	45"	900 x 600
220827	Blanco	57"	1200 x 900
220828	Blanco	85"	1500 x 1200

CÓDIGO	Color	Pulgadas	Medidas mm.
220829	Negro	31"	600 x 450
220830	Negro	45"	900 x 600
220831	Negro	57"	1200 x 900
220832	Negro	85"	1500 x 1200



Cristal

CÓDIGO	Color	Pulgadas	Medidas mm.
220833	Rojo	31"	600 x 450
220834	Rojo	45"	900 x 600
220835	Rojo	57"	1200 x 900
220836	Rojo	85"	1500 x 1200



No permite apertura de envase
Venta por caja



Permite apertura de envase
Venta por unidad



Unidades que
contiene la caja

PIZARRAS DE CERÁMICA

PLUS



Vitrificada

1 Plus Office Pizarra magnética de cerámica

Excelente superficie de cerámica magnética no porosa. Legibilidad superior y alta resistencia a manchas de tinta, marcas de rotulador, arañazos y abolladuras. Marco de aluminio. Con portarotuladores.

CÓDIGO	Medidas mm.
220601	900 x 600
220602	1200 x 920
220603	1500 x 1000
220604	1800 x 1200
220605	2400 x 1200

BI-OFFICE



Vitrificada

2 Bi-office · Pizarra blanca New Gen de cerámica

Pizarra magnética de esmalte con un moderno y elegante marco de aluminio. Se fija mediante a la pared desde las esquinas y se suministra con una bandeja deslizante para guardar rotuladores y borradores. La superficie de la pizarra magnética esmaltada ofrece un nivel superior de borrabilidad y durabilidad para un uso frecuente.

CÓDIGO	Medidas mm.
220837	600 x 450
220838	900 x 600
220839	1200 x 900
220840	1500 x 1000
220841	1800 x 900
220842	1800 x 1200
220843	2400 x 1200

BI-OFFICE



Vitrificada

3 Bi-office · Pizarra blanca Mastervision de cerámica

Pizarra magnética de esmalte con un moderno y elegante marco de aluminio con bandeja de rotuladores integrada. Fijación de pared oculta incluida. La superficie de la pizarra magnética esmaltada ofrece un nivel superior de borrabilidad y durabilidad para un uso frecuente.

CÓDIGO	Medidas mm.
220844	900 x 600
220845	1200 x 900
220846	2400 x 1200



No permite apertura de envase
Venta por caja



Permite apertura de envase
Venta por unidad



Unidades que
contiene la caja

PIZARRAS DE ACERO LACADO



Lacada

1 Plus Office
Pizarra magnética blanca

Calidad fiable

Superficie estratificada, durable y resistente, enmarcada con perfil de aluminio. Superficie rotulable y de borrado en seco. Con porta-rotuladores.

CÓDIGO	Medidas mm.
220468	900 x 600
220469	1200 x 900
220470	1500 x 1200
220471	1800 x 1200
220472	2400 x 1200

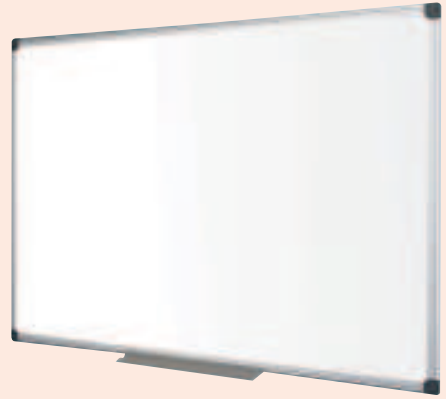

Lacada

2 Bi-office • Pizarra blanca New Gen de acero lacado

Pizarra magnética de acero lacado de formato panorámico con un moderno y elegante marco de aluminio. Se fija mediante a la pared desde las esquinas y se suministra con una bandeja deslizante para guardar rotuladores y borradores. La superficie de la pizarra magnética de acero lacado ofrece un mayor nivel de borrado para un uso frecuente.

CÓDIGO	Medidas mm.
220847	600 x 450
220848	900 x 600
220849	1200 x 900
220850	1500 x 1000
220851	1800 x 900
220852	1800 x 1200
220853	2400 x 1200



Lacada

3 Bi-office • Pizarra blanca Mastervision de acero lacado

Pizarra magnética de acero lacado de formato panorámico con un moderno y elegante marco de aluminio. Se fija mediante a la pared desde las esquinas y se suministra con una bandeja para guardar cómodamente rotuladores y borradores. La superficie de la pizarra magnética de acero pintado ofrece un mayor nivel de borrado para un uso frecuente.

CÓDIGO	Medidas mm.
220854	900 x 600
220855	1200 x 900
220856	1800 x 1200



No permite apertura de envase
Venta por caja



Permite apertura de envase
Venta por unidad



Unidades que
contiene la caja

3 PIZARRAS BLANCAS

COMUNICACIÓN Y PRESENTACIÓN

PIZARRAS MAGNÉTICAS PIVOTANTES



1 Bi-office • Pizarra magnética volteable móvil de cerámica

Pizarra magnética de doble cara con marco de aluminio, resistente a los arañazos y gran suavidad de escritura. Pizarra pivotante 360°, apta para escritura con rotuladores de borrado en seco y para fijación de documentos con imanes, para uso intensivo. Estructura reforzada en tubo de acero y soporte de 4 ruedas con freno. Se puede bloquear en cualquier posición. Incluye bandeja porta rotuladores. Certificado ecológico (economía circular).

CÓDIGO	Pizarra	Medidas mm.
220758	Vitrificada	1200 x 900
220760	Vitrificada	1500 x 1200

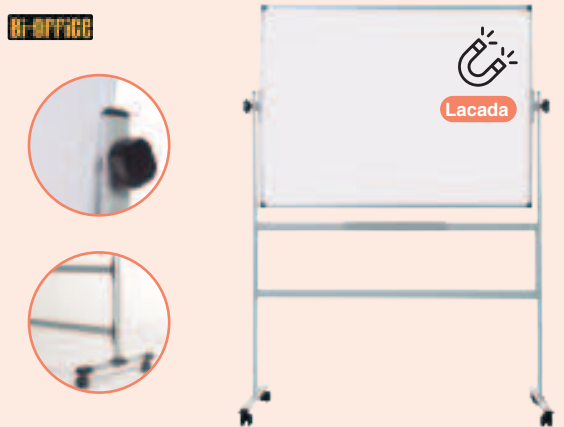

2 Bi-office • Pizarra magnética volteable móvil Lacada

Pizarra magnética de doble cara con marco de aluminio, resistente a los arañazos y gran suavidad de escritura. Pizarra pivotante 360°, apta para escritura con rotuladores de borrado en seco y para fijación de documentos con imanes, para uso frecuente. Estructura reforzada en tubo de acero y soporte de 4 ruedas con freno. Se puede bloquear en cualquier posición. Incluye bandeja porta rotuladores. Certificado ecológico (economía circular).

CÓDIGO	Pizarra	Medidas mm.
220759	Lacada	900 x 1200

PIZARRAS BLANCAS NO MAGNÉTICAS DE MELAMINA



3 Plus Office Pizarra blanca con marco de madera

Pizarra blanca de superficie estratificada con el marco natural de madera de pino. Permite la escritura con rotuladores especiales para borrado en seco.

CÓDIGO	Medidas mm.	
220217	400 x 300	4
220214	600 x 400	2
220215	900 x 600	1
220216	1200 x 900	1



4 Plus Office Pizarra blanca con marco de aluminio

Pizarra laminada para escribir con rotuladores de borrado en seco. Esquinas plásticas redondeadas. Se suministra con cajetín porta objetos de aluminio.

CÓDIGO	Medidas mm.
220473	900 x 600
220474	1200 x 900
220475	1500 x 1200
220476	1800 x 1200
220477	2400 x 1200

CABALLETES MÓVILES PARA PIZARRAS



5 Bi-office Caballete de pizarra Ultimate

Soporte móvil para alojar cualquier pizarra o tablón de anuncios. Fabricado en acero con recubrimiento de polvo montado sobre 4 ruedas con bloqueo. Estructura con tres niveles de altura (entre 800 y 1200 mm). Caballete con ángulo de 80°. Disponible en dos anchos diferentes. Pizarra no incluida.

CÓDIGO	Medidas mm.	Ancho pizarra mm.
220982	770 x 650 x 1515	hasta 1500
220983	1130 x 650 x 1515	mayores de 1500

Inclinación 80°

PIZARRAS BLANCAS ADHESIVAS



1 Bic • Pizarra en forro adhesivo Velleda

Este rollo se adhiere fácilmente sobre cualquier superficie lisa y se despega sin estropear el soporte y sin dejar huellas. Permite la escritura con marcador de pizarra blanca. Borrado en seco con tratamiento blanco melaminado. Fácil de cortar para ajustarse a cualquier espacio disponible.

CÓDIGO	Medidas mm.	Color
247682	450 x 500	Blanco
247683	670 x 1000	Blanco



ACCESORIOS PIZARRA BLANCA



2 Bi-office • Imanes cristal pizarra

Fuerza magnética elevada para usar en cualquier superficie magnética. Contiene 2 imanes de 30mm y 2 de 40 mm.

CÓDIGO	Pack
220824	4 ud.



3 Plus Office • Señalizadores magnéticos

Blistér de 5 señalizadores magnéticos de colores. Diámetro de 30 mm.

CÓDIGO	Envase	1	5
040200	Pack 5 ud.	1	5



4 Bi-office • Toallitas húmedas

Limpieza rápida y efectiva

Prehmedecidas, contienen bactericida para combatir los gérmenes.

CÓDIGO	Contenido
220857	100 Toallitas



5 Bi-office • Spray Renovador

Cómodo y económico

Limpiador diario en spray para pizarra blanca. Aerosol de limpieza efectiva. No deja residuos.

CÓDIGO	Contenido
220858	250 ml.

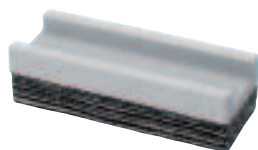

6 Plus Office Borrador pizarra blanca

16 capas de tejido desechable. Medidas: 55 x 145 x 35 mm.

CÓDIGO	1	12
630001	1	12



7 Bi-office Borrador magnético

Borrador ligero y magnético. Fabricado en material lavable para poder ser reutilizado.

CÓDIGO	Medidas mm.
220761	105 x 55 x 23

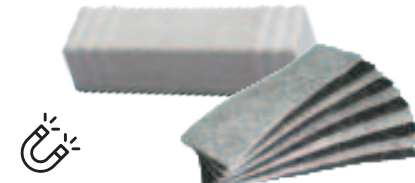

8 Borrador magnético profesional

Borrador magnético profesional con almohadillas de fieltro recambiables. Ideal para pizarras de borrado en seco y magnéticas.

CÓDIGO	Descripción	Medidas mm.
220762	Borrador	140 x 40 x 35
220763	Recambio	140 x 40



9 Office Everyday • Marcador de pizarra

Marcador de pizarra cuerpo y capuchón de plástico. Especiales para cualquier tipo de pizarra blanca. Punta cónica.

CÓDIGO	Color	1	12
081440	Negro	1	12
081441	Azul	1	12
081442	Rojo	1	12
081443	Verde	1	12

CÓDIGO	Color
081516	Negro - Blistér 1ud.
081517	Azul - Blistér 1ud.
081518	Rojo - Blistér 1ud.
081519	Bolsa 4 Surtidos



10 Bi-office Soporte magnético para rotuladores

Soporte magnético para rotuladores en color blanco. Puede usarse para guardar el borrador o rotuladores de pizarra. Ahorra espacio y organiza los útiles de la pizarra.

CÓDIGO	Color
220764	Blanco

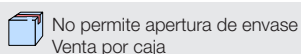

3 KITS DE PIZARRA BLANCA Y PIZARRA DE TIZA Y ACCESORIOS

COMUNICACIÓN Y PRESENTACIÓN

ACCESORIOS PIZARRA BLANCA



Recargable

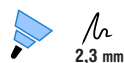

1 Plus Office • Board Liquid

Rotuladores para pizarra blanca de tinta líquida. Punta cónica. Recarga mediante cartucho. La tinta se apura hasta la última gota. Flujo de tinta constante. Intensidad y luminosidad de los colores.

Rotulador

CÓDIGO	Color	📦	📦
081430	Negro	1	12
081431	Azul	1	12
081432	Rojo	1	12
081433	Verde	1	12
081434	Naranja	1	12

Recambios Caja 4 ud.

CÓDIGO	Color	📦
081435	Negro	4
081436	Azul	4
081437	Rojo	4
081438	Verde	4
081439	Naranja	4

PIZARRA DE TIZA Y ACCESORIOS



2 Plus Office Pizarra mural negra para tiza

Pizarra mural negra de superficie pintada, para escribir con tiza. Con el marco natural de madera de pino. Apta para hostelería.

CÓDIGO	Medidas mm.
220226	900 x 600
220227	1200 x 900



3 Campus University Portatizas automático

Especial para tizas antipolvo. Facilita la escritura y aumenta la duración de la tiza.

CÓDIGO	Medidas mm.
630009	110



4 Plus Office Borrador de fieltro

Fieltro melaminado para pizarras de tiza. Empuñadura de madera.

CÓDIGO	Medidas mm.	📦	📦
630006	80 x 120 x 35	1	2

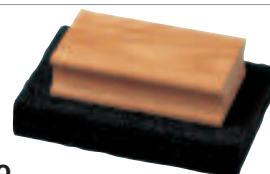

TIZAS



5 Campus • Tizas antipolvo

Antipolvo

Forma redondeada y antipolvo. No manchan.

CÓDIGO	Color	Presentación	📦	📦
630777	Blanco	Caja 10 ud.	1	10
630779	Surtidos	Caja 10 ud.	1	10
630778	Blanco	Caja 100 ud.	-	1
630780	Surtidos	Caja 100 ud.	-	1



6 Giotto Tizas Robercolor

Fabricadas con materiales naturales. No manchan. Antipolvo.

CÓDIGO	Color	Presentación	📦	📦
630010	Blanco	Caja 10 ud.	1	10
630008	Surtidos	Caja 10 ud.	1	10
630011	Blanco	Caja 100 ud.	-	1
630012	Surtidos	Caja 100 ud.	-	1



No permite apertura de envase
Venta por caja



Permite apertura de envase
Venta por unidad



Unidades que
contiene la caja

PLANNINGS MAGNÉTICOS ROTULABLES



Semanal



Escribe la fechas al lado del día de la semana. Ajusta las horas del día en las celdas de la izquierda y anota todas las citas y reuniones de la semana.



Portarotuladores ajustable para una mayor comodidad



Mensual



Anota los días del mes en cada casilla correspondiente. En cada día del mes hay un espacio para anotaciones.



A la derecha del mes, se incluye una parte de anotaciones para tener en cuenta el siguiente mes y que no se te pase nada



Anual



Planner de vista anual. Anota las fechas de los meses en cada una de las casillas correspondientes. Además hay un pequeño espacio para anotaciones diarias muy útil.



Lacada

ROTULABLE

1 Bi-office • Planning Magnético Performance

Superficie lacada magnética

Gama de plannings que permiten lograr una planificación de alto rendimiento. Disponible en formato semanal, mensual o anual. Perfectos para organizar las citas y reuniones de la semana, mes o año de un solo vistazo. Superficie de acero lacado. Bandeja de rotuladores ajustable.

CÓDIGO	Formato	Medidas mm.
220866	Semanal	900 x 600
220867	Mensual	900 x 600
220868	Anual	900 x 600



No permite apertura de envase
Venta por caja



Permite apertura de envase
Venta por unidad



Unidades que
contiene la caja

PLANNINGS PARA OFICINA

Planificación de nueva generación. Planifica tareas, proyectos y semanas a tu medida. Al poderse desplazar fichas de un punto a otro ayudan a organizarse de forma versátil y visual. Están disponibles en distintos tamaños, y basta con ir introduciendo las fichas en el panel para conocer de un vistazo el progreso gracias a los colores.



PAPERFLOW

1 Paperflow Planner Semanal

Ideal junto a su escritorio

Perfecto para cualquier oficina. Puede usarse como un planning semanal o para un planning de siete proyectos o artículos. Tanto la estructura como las casillas están fabricados en poliestireno ultra resistente a choques, en color gris. Dividido en diferentes módulos (módulo base, módulo adicional y módulo complementario) se puede personalizar según las necesidades.

	CÓDIGO	Medidas cm.
1	289997	126,3 x 58 x 4,6
2	289998	126,3 x 47,7 x 4,6
3	289999	126,3 x 24,1 x 4,6



1 Módulo Base

- 10 casillas con visores para nombres (persona, servicio, horas...). Dimensiones útiles de la casilla: 29,5 x 10 x 1 cm con una parte visible de 9 cm.
- 20 casillas A4 formato. Dimensiones útiles de la casilla : 29,5 x 23,4 x 1 cm con una parte visible 9 cm.
- 1 casilla de reserva. Dimensiones útiles de la casilla : 29,5 x 57 x 2 cm.

2 Módulo Adicional

- 20 casillas A4 formato. Dimensiones útiles de la casilla : 29,5 x 23,4 x 1 cm con una parte visible 9 cm.
- 1 casilla de reserva. Dimensiones útiles de la casilla : 29,5 x 47 x 2 cm.

3 Módulo Complementario

- 10 casillas A4 formato. Dimensiones útiles de la casilla : 29,5 x 23,4 x 1 cm con una parte visible 9 cm.
- 1 casilla de reserva. Dimensiones útiles de la casilla : 29,5 x 23,4 x 2 cm.



TABLEROS DE ANUNCIOS

PLUS



1 Plus Office • Tablero de corcho

Tablero de corcho aglomerado con marco natural de madera de pino. Con señalizadores.

CÓDIGO	Medidas mm.	
220225	400 x 300	4
220222	600 x 400	2
220223	900 x 600	1
220224	1200 x 900	1

PLUS



2 Plus Office • Tablero moqueta azul

Tableros de anuncios murales con tapizado en moqueta azul. Enmarcado con perfil de aluminio. Ideal para fijar cualquier documento con chinchetas o agujas.

CÓDIGO	Medidas mm.
220464	900 x 600
220465	1200 x 900
220466	1500 x 1200
220467	1800 x 1200

BI-OFFICE



3 Bi-office Tablero de corcho Maya

Tablero de anuncios de corcho con un acabado de aluminio anodizado y fijaciones de pared ocultas mediante esquinas de plástico. Excelente superficie de corcho natural para fijar y mostrar tus avisos.

CÓDIGO	Medidas mm.
220859	900 x 600
220860	1200 x 900
220861	1500 x 1000

NOBO



4 Nobo • Tablero de corcho panorámico Impression Pro

Tablero de anuncios de corcho de formato panorámico con un marco contemporáneo fino y discreto que ofrece una superficie de visualización más accesible y extensa. El sistema InvisMount™ facilita la instalación y los soportes de sujeción están cuidadosamente ocultos tras el tablero.

CÓDIGO	Pulgadas	Medidas mm.
247542	32"	710 x 400
247543	40"	890 x 500
247544	55"	1220 x 690
247545	85"	1880 x 1060

BI-OFFICE

5 Bi-office Tablero de fieltro rojo

Tablero de anuncios de fieltro liso con un marco clásico de aluminio anodizado que ofrece una superficie de visualización más accesible y extensa. Fijaciones de pared ocultas a través de esquinas de plástico.

CÓDIGO	Medidas mm.
220862	600 x 450
220863	900 x 600
220864	1200 x 900
220865	1800 x 1200



No permite apertura de envase
 Venta por caja

Permite apertura de envase
 Venta por unidad

Unidades que contiene la caja

VITRINAS



Lacada

1 Bi-office • Vitrina magnética Mastervision

Perfecto para espacios al aire libre

Marco de aluminio resistente con puerta de acrílico y cierre mediante doble llave, apertura vertical. Fondo de acero lacado magnético para usar con imanes o marcadores de borrado en seco. Es impermeable, con cerradura resistente a la intemperie. Profundidad de 18 mm de espacio útil para imanes. Profundidad total 59 mm.



Con postes (1987 mm altura):

CÓDIGO	Medidas mm.	Capacidad
220976	1012 x 981	12 Hojas A4
220977	1230 x 981	15 Hojas A4
220978	1448 x 981	18 Hojas A4

CÓDIGO	Medidas mm.	Capacidad
220979	1012 x 981	12 Hojas A4
220980	1230 x 981	15 Hojas A4
220981	1448 x 981	18 Hojas A4



Lacada

2 Bi-office • Vitrina magnética Enclore

Diseño elegante y moderno

Marco de aluminio resistente con puerta de acrílico y cierre mediante llave. Fondo de acero lacado magnético para usar con imanes o marcadores de borrado en seco. Fácil de instalar. Profundidad de 18 mm de espacio útil para imanes. Profundidad total 35 mm.

CÓDIGO	Medidas mm.	Capacidad
220869	500 x 674	4 Hojas A4
220870	720 x 674	6 Hojas A4
220871	720 x 981	9 Hojas A4



Lacada

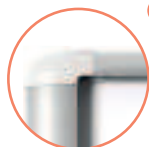

3 Bi-office • Vitrina Exterior Mastervisión magnética lacada

Proteje sus documentos tanto en el interior como el exterior

Marco de aluminio con cristal de seguridad de 4 mm de cerradura y dos llaves. Profundidad de 18 mm de espacio útil, profundidad total 57 mm. No es impermeable, colocar en áreas cubiertas.

CÓDIGO	Exterior mm.	Capacidad
220872	596 x 688	4 Hojas A4
220873	816 x 688	6 Hojas A4
220874	816 x 995	9 Hojas A4

4 Bi-office • Vitrina Click Curled

Vitrina portapóster con marco de clip que se abre frontalmente para cambiar los documentos de manera sencilla. Dispone de una lámina de PVC antideslustrante que protege el documento. Impermeable para usar en exteriores. Elementos de fijación incluidos.

CÓDIGO	Formato	Capacidad
220875	A4	1 Hoja A4
220876	A3	2 Hojas A4
220877	A2	4 Hojas A4
220878	A0	8 Hojas A4



No permite apertura de envase
Venta por caja



Permite apertura de envase
Venta por unidad



Unidades que
contiene la caja

VITRINAS

BI-OFFICE



Lacada



1 Bi-office • Vitrina magnética de interior Exhibit con puertas correderas

Pizarra vitrina borrrable en seco, magnética, montada en la pared, con puertas deslizantes y cerradura. Con marco de aluminio. Puertas deslizantes de cristal de seguridad endurecido de 5 mm con cerradura tipo cilindro de máxima calidad. Se suministran dos llaves. Se limpia fácilmente sin necesidad de paños húmedos ni soluciones de disolventes. Profundidad útil 33 mm.

CÓDIGO	Medidas mm.	Capacidad
220879	967 x 706 x 70	8 Hojas A4

BI-OFFICE



2 Bi-office • Vitrina Enclore de fondo de corcho

Vitrina con cerradura para interiores con superficie de corcho, marco de aluminio y puerta de acrílico. Ideal para mostrar los documentos con seguridad optimizada para diversas hojas tamaño A4. Bisagras laterales. Se suministra con los anclajes a la pared y dos llaves. Profundidad útil de 18 mm.

CÓDIGO	Medidas mm.	Tamaño
220880	720 x 674 x 35	6 Hojas A4
220881	720 x 981 x 35	9 Hojas A4

SEÑALIZACIÓN

APLI

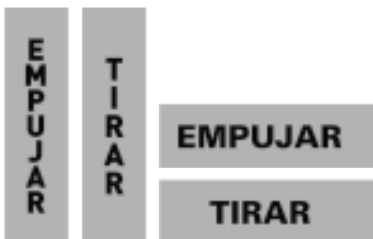

3 Apli • Etiquetas de señalización Empujar / Tirar

Etiquetas de señalización autoadhesivas de información. Vinilo de doble cara.

CÓDIGO	Descripción	Medidas mm.
209352	Empujar / Tirar	45 x 170 (x 4 ud.)

CLIRARLE

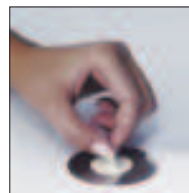

4 Durable • Información

Placas informativas adhesivas fabricada en acero inoxidable pulido. Diámetro: 83 mm.

CÓDIGO	Descripción	Diámetro mm.
209295	Minusválidos	83
209296	Prohib. fumar	83
209297	WC Señoras	83
209298	WC Caballeros	83

APLI



5 Apli • Etiquetas de señalización

Etiquetas de vinilo adhesivo permanente. De aplicación exterior.

CÓDIGO	Descripción	Medidas mm.
209518	Prohibido perros	114 x 114
209519	Prohibido fumar	114 x 114
209422	WIFI	114 x 114

CEP



6 Cep • Carteles adhesivos

Carteles de advertencia adhesivos. Fáciles de colocar. Económicos. Con ISO 7010. Aguantan temperaturas entre -20°C y +60°C. No reflectantes y no inflamables.

CÓDIGO	Descripción	Medidas mm.
749148	Peligro eléctrico	700 x 350
749149	Extintor de fuego	700 x 350
749150	Salida de emergencia	700 x 350



No permite apertura de envase
Venta por caja



Permite apertura de envase
Venta por unidad



Unidades que
contiene la caja

PICTOGRAMAS



1 Sys • Lucha contra Incendios

Placa fabricada en PVC de 700 micras, formato A4 y serigrafiada a dos tintas: rojo y fotoluminiscente, según la normativa vigente para la Seguridad y Salud en el Trabajo. Caja de 100 unidades.

CÓDIGO	Descripción	Medidas mm.
220777	Extintor	210 x 297 x 0,7
220778	Manguera	210 x 297 x 0,7
220779	Pulsador de alarma	210 x 297 x 0,7



2 Sys • Seguridad en el trabajo Obligación

Placa fabricada en PVC de 700 micras y serigrafiada a una tinta: azul, según la normativa vigente para la Seguridad y Salud en el Trabajo. Placas no fotoluminiscentes. Caja de 100 unidades.

CÓDIGO	Descripción	Medidas mm.
220784	Obligación usar casco	245 x 345 x 0,7
220785	Obligación usar gafas	245 x 345 x 0,7
220786	Obligación usar guantes	245 x 345 x 0,7
220787	Obligación usar calzado seguridad	245 x 345 x 0,7
220788	Obligación protección acústica	245 x 345 x 0,7



3 Sys • Salvamento y evacuación

Placa fabricada en PVC de 700 micras y serigrafiada a dos tintas: verde y fotoluminiscente, según la normativa vigente para la Seguridad y Salud en el Trabajo. Caja de 100 unidades.

CÓDIGO	Descripción	Medidas mm.
220783	Salida de emergencia	297 x 148 x 0,7
220781	Salida de emergencia izq.	224 x 224 x 0,7
220782	Salida de emergencia dcha.	224 x 224 x 0,7
220776	Botiquín	210 x 297 x 0,7
220780	Salida	297 x 105 x 0,7



4 Sys • Señales de prohibición

Placa fabricada en PVC de 700 micras. Placas no fotoluminiscentes. Caja de 100 unidades.

CÓDIGO	Descripción	Medidas mm.
220775	Prohibido fumar	245 x 345 x 0,7
220789	Prohibido paso a toda persona ajena de la empresa	245 x 345 x 0,7



5 Sys • Carteles para Aseos

Placa fabricada en PVC de 700 micras. Placas no fotoluminiscentes. Caja de 100 unidades.

CÓDIGO	Descripción	Medidas mm.
220773	Aseos mixtos	105 x 105 x 0,7
220774	Minusválidos	105 x 105 x 0,7

PICTOGRAMAS



1 Sys · Señales de parking

Placa fabricada en PVC de 700 micras. Placas no fotoluminiscentes. Caja de 100 unidades.

CÓDIGO	Descripción	Medidas mm.
220771	Parking clientes	210 x 297 x 0,7
220772	Parking empleados	210 x 297 x 0,7



2 Sys · Señales de tráfico

Placas fabricadas en acero galvanizado. Diámetro de 50 centímetros. Cajas de 10 unidades.

CÓDIGO	Descripción	Diámetro mm.
220768	Entrada prohibida	500
220769	Stop	500
220770	Sentido obligatorio	500

3 Archivo 2000 · Cartel Se vende / Se alquila

Carteles anunciadores fabricados en polipropileno de 400 micras de espesor. Impreso en serigrafía naranja fosforescente y negro. Varios tamaños disponibles.

Se vende

CÓDIGO	Descripción	Medidas mm.
209510	Se vende	230 x 500

Se alquila

CÓDIGO	Descripción	Medidas mm.
209509	Se alquila	230 x 500
209511	Se alquila	500 x 700

Archivo 2000



4 Círculo adhesivo posicional

Diámetro de 30 cm. Acabado mate. Adhesivo solvente de alta resistencia que no deja residuos.

CÓDIGO
749941

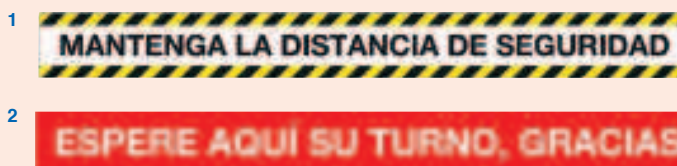

5 Cintas adhesivas de seguridad

Tiras de 100 x 10 cm con impresión, acabado mate. Adhesivo solvente de alta resistencia que no deja residuos. Soporta temperaturas de 0° a 60°.

CÓDIGO	Precio	CÓDIGO
1 749942	7,61 €	2 749943

ETIQUETA CON COLGADOR Y FUNDA AUTOADHESIVA

Tarifold

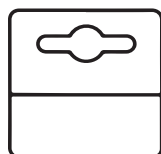

6 Tarifold · Etiqueta colgador adhesiva 3L Office

Etiquetas colgadores adhesivos de 50 x 50 mm con perforación Euro. 150µ PVC. Una solución práctica y económica para colgar productos en comercios y expositores. Alto poder adhesivo, se pega directamente sobre el producto, en cualquier material: caja, bolsa, etc. No contiene disolventes. Envase de 1000 unidades.

CÓDIGO	Dimensiones	Pack
181280	50 x 50 mm.	1000 unidades

Tarifold



7 Tarifold · Funda autoadhesiva 3L Office

Fundas señalización removibles y resistentes al agua con apertura horizontal. Cierre hermético en el dorso, ideal para uso en exterior y en ambiente con alta humedad (piscinas, cocinas, etc). Formato DIN A4, con dorso adhesivo removible sobre cualquier superficie lisa. Envase de 10 unidades.

CÓDIGO	Formato	Pack
181279	A4	10 unidades

No permite apertura de envase
Venta por caja

Permite apertura de envase
Venta por unidad

Unidades que contiene la caja

MARCOS PORTA ANUNCIOS

Tarifold



A4

1 Tarifold · Marco porta anuncios A4 Magneto dorso adhesivo removible con portabolígrafo

Marco informativo con frontal magnético y porta bolígrafos. Permite escribir directamente en el documento que contiene. Trasera adhesiva reposicionable. Se pega, despega y vuelve a pegar sobre cualquier superficie lisa.

CÓDIGO	Formato	Color
181283	A4	Negro

Tarifold



A3



2 Tarifold · Marco porta anuncios A3 Magneto con bandas magnéticas

Marco porta hojas A3 magnético. Uso vertical y horizontal. Fabricado en PVC 300 micras y 4 bandas magnéticas en el dorso para fijar sobre cualquier superficie metálica. Uso para comunicación, señalización, seguridad y calidad, horarios, etc. Envase de 2 unidades.

CÓDIGO	Formato	Color	Pack
181310	A3	Negro	2 unidades

Tarifold



A4

3 Tarifold · Marco porta anuncios A4 Magneto dorso adhesivo removible

Marco informativo con frontal magnético y trasera adhesiva reposicionable. Impresión a 2 caras para escaparates y cristales. Uso vertical y horizontal. Se pega, despega y vuelve a pegar. Destaca toda información gracias a su marco de color. Fácil de fijar sobre cualquier superficie lisa. Envase de 2 unidades.

CÓDIGO	Formato	Color	Pack
181294	A4	Azul	2 uds
181295	A4	Rojo	2 uds
181296	A4	Amarillo	2 uds
181297	A4	Verde	2 uds
181298	A4	Naranja	2 uds

Tarifold



A4

4 Tarifold · Marco porta anuncios A4 Magneto con bandas magnéticas

Marco porta hojas A4 magnético. Uso vertical y horizontal. Fabricado en PVC 300 micras y 4 bandas magnéticas en el dorso para fijar sobre cualquier superficie metálica. Uso para comunicación, señalización, seguridad y calidad, horarios, etc. Envase de 2 unidades.

CÓDIGO	Formato	Color	Pack
181299	A4	Plata	2 uds
181300	A4	Azul	2 uds
181301	A4	Rojo	2 uds
181302	A4	Amarillo	2 uds
181303	A4	Verde	2 uds
181304	A4	Naranja	2 uds
181305	A4	Negro	2 uds

Tarifold

A4



5 Tarifold Marco de presentación

Enmarca y presenta todos los documentos. Con adhesivo reposicionable o dorso imantado. Cierre magnético. Marco con diseño innovador que otorga profundidad y óptima visibilidad del documento. Esquinas redondeadas. Uso vertical u horizontal. Superficie anti-reflejo.

CÓDIGO	Formato	Pack	Color
181179	A4	2	Plata
181178	A4	2	Negro



No permite apertura de envase
Venta por caja



Permite apertura de envase
Venta por unidad



Unidades que
contiene la caja

FUNDAS DE PRESENTACIÓN

Tarifold

1 Tarifold Fundas con adhesivo reposicionable

Fundas en PVC con bandas adhesivas dorsales y cierre por esquina con imán. Se pega sobre cualquier superficie lisa. No deja residuos. Capacidad para 10 documentos.

CÓDIGO	Formato	Set
181281	A5	5
181184	A4	5
181282	A3	2



Tarifold

A4

2 Tarifold • Funda de presentación adhesiva permanente rígida

Funda A4 transparente con adhesivo permanente. Tiene un cierre por la esquina para facilitar el intercambio del documento. Presenta ofertas, menús, instrucciones y toda información que deseemos comunicar. Envase de 5 unidades.

CÓDIGO	Formato	Set
181293	A4	5



Tarifold

A4 

3 Tarifold • Fundas magnéticas

Fundas magnéticas A4 en PVC rígido y anti-reflejo, con fijación magnética en el dorso. Se fija sobre cualquier superficie metálica. Uso vertical u horizontal. Color transparente. Apertura en L para fácil inserción de documentos.

CÓDIGO	Formato	Set
181177	A4	5



FUNDAS COLGANTES

Tarifold

A4

4 Tarifold • Funda para colgar adhesiva

Marcos adhesivos A4 para identificación ligeros y robustos fabricados en plástico ABS irrompible para colocar fácilmente sobre cualquier superficie lisa: puertas, paredes, armarios y estanterías. Fijación sin herramientas: adhesiva. Lectura horizontal o vertical. Presenta la información de forma limpia y clara.

CÓDIGO	Formato	Color
181306	A4	Azul
181307	A4	Blanco
181308	A4	Rojo
181309	A4	Verde



Tarifold

A4

5 Tarifold Funda para colgar anilla metálica

Fundas colgantes portafolletos. Capacidad para 200 hojas. Apertura superior y anilla metálica para colgar y proteger la información. Tamaño A4, modelo vertical y horizontal. Reforzadas con un cuadro en hilo de acero prácticamente irrompible. Envase de 5 unidades.

CÓDIGO	Formato	Orientación	Pack
181291	A4	Vertical	5 uds
181292	A4	Horizontal	5 uds



 No permite apertura de envase
Venta por caja

 Permite apertura de envase
Venta por unidad

  Unidades que
contiene la caja

3 FUNDAS COLGANTES Y PARA POTACATÁLOGOS

COMUNICACIÓN Y PRESENTACIÓN

FUNDAS COLGANTES

Tarifold

A4

1 Tarifold Fundas colgantes con anilla

5 fundas en PVC con anilla metálica. Marco en hilo de acero, muy resistente. Colores surtidos. Para documentos A4. Dimensiones: 370 x 245 x 35 mm.

CÓDIGO	Formato	Colores	Pack
181180	A4	Surtidos	5



FUNDAS CON PIVOTES PARA PORTACATÁLOGO

Tarifold

A4

2 Tarifold • Funda para portacatálogo

Paquete de 10 fundas de PVC anti-reflejo con pivotes A4. Marco en hilo de acero que enmarcan la información. Válido para todos los clasificadores. Colores surtidos o por color. Envase de 10 unidades.

CÓDIGO	Formato	Color	Pack
181286	A4	Azul	10 fundas
181287	A4	Rojo	10 fundas
181288	A4	Amarillo	10 fundas
181289	A4	Verde	10 fundas
181290	A4	Negro	10 fundas



Tarifold

A4

3 Tarifold Fundas para portacatálogo

Paquete de 10 fundas formato A4, con pivotes en acero y marco irrompible. Incluye 5 visores. Válidas para los clasificadores de pared o mesa de Tarifold. Colores surtidos.

CÓDIGO	Formato	Colores	Pack
181182	A4	Surtidos	10



CLASIFICADORES DE MESA

Tarifold

A4

4 Tarifold Portacatálogo sobremesa PVC

Clasificador de mesa que incluye 10 fundas A4 vertical con marco en hilo de acero en colores surtidos: azul, rojo, amarillo, verde y negro. Contiene índices y elementos de instalación. Ideal para tiendas, almacenes, oficinas, fábricas...

CÓDIGO	Formato	Fundas
181285	A4	10

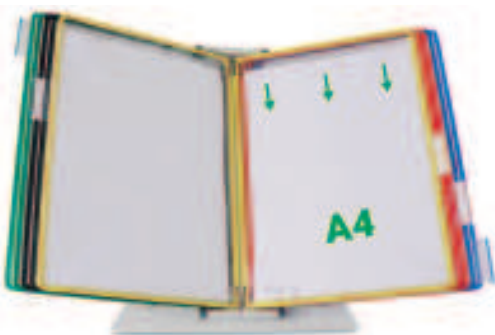

DURABLE

A4

5 Durable Clasificador Sherpa Soho 5

La solución completa

Clasificador con 5 fundas formato A4 en un único soporte para sobremesa. Color negro.

CÓDIGO	Formato	Fundas
209862	A4	5



CLASIFICADORES DE MESA

DURABLE

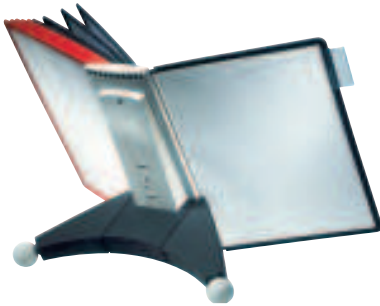

A4

1 Durabile • Clasificador Sherpa Table 10

Clasificador de sobremesa modular. Incluye diez fundas formato A4 (cinco rojas y cinco blancas) y caballetes. Extremadamente estable. Posibilidad de añadir módulos de extensión con una capacidad máxima de 100 fundas. Cada extensión incluye: un pie de apoyo y respaldo trasero y diez fundas con caballetes.

CÓDIGO	Fundas
209860	100
Extensión del clasificador	
209866	

DURABLE



A4

2 Durabile • Clasificador Sherpa Motion 10

Acceso rápido a los documentos más utilizados

Clasificador con sistema de presentación de rotación diez fundas Sherpa tamaño A4 y etiquetas en blanco intercambiables. Base estable con esfera galvanizada, para una rotación de 360°.

CÓDIGO	Formato	Fundas
209859	A4	10

DURABLE

A4

3 Durabile • Fundas para clasificador

Para clasificadores Function y Sherpa

Fundas con pivotes y taladros para clasificadores. También pueden ser utilizadas como fundas para archivo.

Fundas con pivotes

CÓDIGO	Formato	Color	Pack
209864	A4	Negro	5 Fundas
209863	A4	Rojo	5 Fundas
209873	A4	Gris	5 Fundas
209865	A4	Violeta	5 Fundas

Fundas con pivotes y taladros

CÓDIGO	Formato	Color	Pack
209871	A4	Rojo	5 Fundas
209870	A4	Azul	5 Fundas
209869	A4	Transp.	5 Fundas
209867	A4	Amarillo	5 Fundas
209868	A4	Verde	5 Fundas



CLASIFICADORES DE PARED

DURABLE

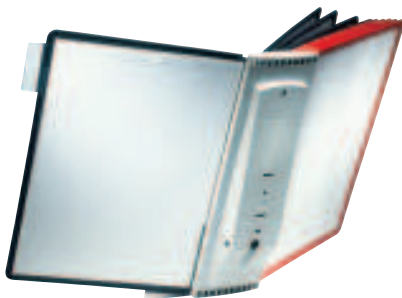

A4

4 Durabile • Clasificador Sherpa Wall 10

Listo para colgar

Clasificador de pared de fácil montaje para colocar documentos a la altura de los ojos. Incluye diez fundas formato A4 (cinco rojas y cinco negras).

CÓDIGO	Formato	Fundas
209861	A4	10

DURABLE



A4

5 Durabile • Clasificador de pared Function Wall Module 10

Compatible con todas las fundas Durabile

Clasificador de pared para diez fundas formato A4. Sistema compatible con todas las fundas de presentación. Durabile. Fabricado en metal.

CÓDIGO	Formato	Fundas
209872	A4	10



No permite apertura de envase
Venta por caja



Permite apertura de envase
Venta por unidad



Unidades que
contiene la caja

3 CLASIFICADORES DE FUNDAS DE PARED Y BUZONES

COMUNICACIÓN Y PRESENTACIÓN

CLASIFICADORES DE PARED

Tarifold



1 Tarifold • Clasificador de pared CANDY LINE P

Clasificador de pared en metal, con 10 fundas A4 en polipropileno y marco en acero irrompible. Incluye 4 topes laterales, para una óptima lectura y kit de fijación mural. Extensible al infinito.

CÓDIGO	Formato	Color	Fundas
181183	A4	Azul	10



Tarifold



2 Tarifold • Clasificador de pared metálico

Clasificador de pared metálico con kit de fijación mural. Incluye 10 fundas en colores surtidos (azul, rojo, amarillo, verde y negro). Contiene índices y elementos de instalación. Ideal para tiendas, almacenes, oficinas, fábricas...

CÓDIGO	Formato	Fundas
181181	A4	10
181284	A3	10



BUZONES Y URNAS

archivo 2000



Incluye 2 precintos de seguridad



3 Archivo 2000 • Urna electoral oficial

Urna electoral modelo oficial, plegable. Fabricada en metacrilato transparente y color de la base blanca. Incluye 2 precintos de seguridad. Se suministra sin montar. Espesor: 3 mm y peso 2,7kg. Ranura de 180 x 8 mm. Medidas exteriores: 310 x 440 x 315 mm. Fabricado en España.

CÓDIGO	Medidas mm.
249379	310 x 440 x 315

archivo 2000



4 Archivo 2000 • Buzón de sugerencias

Buzón de sugerencias personalizable con cerradura metálica y llave. Fabricado en metacrilato de máxima calidad. Incluye un panel trasero personalizable para folleto de 210 x 275 mm. Espesor de 2 mm. Ranura de 10 x 95 mm. Color cristal transparente. Medidas exteriores: 170 x 220 x 285 mm. Fabricado en España

CÓDIGO	Medidas mm.
068874	170 x 220 x 285

IDENTIFICADORES PARA PUERTAS

DURABLE

5 Durable • Click Sign

Identificador para puertas. Adhesivo. Ideal para despachos

Fácil sustitución de las hojas informativas. Con ventanilla para facilitar el cambio de etiqueta. Se pueden pegar o atornillar a la pared. Incluyen: cartulina blanca para personalizar, tiras adhesivas de doble cara, tornillos, tacos e instrucciones de montaje.

CÓDIGO	Papel medidas mm.
069119	149 x 52,2
069120	149 x 105,5
069121	149 x 148,5

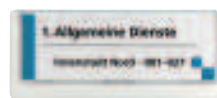

No permite apertura de envase
Venta por caja



Permite apertura de envase
Venta por unidad



Unidades que
contiene la caja

PORTATARJETAS DE SOBREMESA



1 Archivo 2000 Portatarjetas de sobremesa

Portatarjetas de sobremesa Archivo 2000 con 1 compartimento. Fabricado en poliestireno ultra transparente de gran calidad y resistencia. Capacidad para 50 tarjetas en posición horizontal. Firme base de apoyo que garantiza su total estabilidad. Color cristal transparente. Fabricado en España

CÓDIGO	Dimensiones
068866	35 x 95 x 45 mm.



2 Exacompta • Portatarjetas de sobremesa

Expositor portatarjetas de sobremesa con dos compartimentos, formato horizontal. Fabricado en poliestireno transparente. Profundidad del compartimento: 28 mm.

CÓDIGO	Dimensiones
181135	102 x 47 x 34 mm.

PORTANOMBRES DE SOBREMESA



3 Archivo • 2000 Portanombres de sobremesa

Portanombres sobremesa de Archivo 2000. Fabricado en poliestireno resistente de máxima calidad y resistencia. Visibilidad por una o ambas caras. Firme base de apoyo que garantiza su total estabilidad. Color cristal transparente. Fabricado en España.

CÓDIGO	Tamaño	Visibilidad
069605	55 x 210 x 60 mm	Una cara
068882	45 x 150 x 55 mm	Ambas caras
068881	60 x 210 x 70 mm	Ambas caras



MARCOS DE IDENTIFICACION



4 Tarifold • Marcos identificación adhesivos

Pack de cuatro marcos de identificación adhesivos de varios tamaños y colores.

CÓDIGO	Medidas mm.	Color	Pack
181188	80 x 45	Azul	4
181189	80 x 45	Blanco	4
181190	80 x 45	Rojo	4
181191	80 x 45	Verde	4



EXPOSITORES DE SOBREMESA



5 Archivo 2000 • Expositores de sobremesa

Expositores de sobremesa fabricados en poliestireno transparente de gran resistencia y calidad. Formato en L visibilidad por 1 cara. El documento se desliza lateralmente. Fabricamos a medida según sus necesidades, desde portamenús, señalizadores, expositores de publicidad y numeración de mesas. Amplia base de apoyo para total estabilidad. Fabricado en España.

Forma de L

CÓDIGO	Formato	Medidas mm.
068870	DIN A6 - Vertical	45 x 105 x 105
068871	DIN A 5 - Vertical	55 x 150 x 210
069219	DIN A4 - Horizontal	65 x 300 x 205
069218	DIN A4 - Vertical	70 x 210 x 290



No permite apertura de envase
Venta por caja



Permite apertura de envase
Venta por unidad



Unidades que
contiene la caja

EXPOSITORES DE SOBREMESA



1 Archivo 2000 • Expositores de sobremesa

Expositores de sobremesa fabricados en poliestireno transparente de gran resistencia y calidad. Formato en T invertida, visibilidad por ambas caras. El documento se introduce por la parte inferior o por cualquiera de los laterales. Fabricamos a medida según sus necesidades, desde portamenús, señalizadores, expositores de publicidad y numeración de mesas. Amplia base de apoyo para total estabilidad. Fabricado en España.

Forma de T invertida

CÓDIGO	Formato	Medidas mm.
068988	DIN A5 - Vertical	75 x 150 x 215
068987	1/3 de A4 - Vertical	110 x 215 x 80
068867	1/3 de A4 - Horizontal	80 x 110 x 215
068989	DIN A4 - Vertical	90 x 210 x 305
068869	DIN A3 - Horizontal	110 x 420 x 305
068868	DIN A3 - Vertical	115 x 300 x 425



2 Archivo 2000 • Portafolletos de sobremesa

Expositor portafolletos de sobremesa fabricados en poliestireno transparente de gran resistencia y calidad. Formato en T invertida, visibilidad por ambas caras. El documento se introduce por la parte inferior o por cualquiera de los laterales. Fabricamos a medida según sus necesidades, desde portamenús, señalizadores, expositores de publicidad y numeración de mesas. Amplia base de apoyo para total estabilidad. Fabricado en España.

CÓDIGO	Formato	Dimensiones
068893	1/3 A4	85 x 115 x 145 mm
068892	A5	95 x 160 x 210 mm
068891	A4	120 x 220 x 230 mm



EXPOSITOR DE SOBREMESA GIRATORIO



3 Archivo 2000 • Portadocumentos giratorio Archiplay

Portadocumentos de sobremesa giratorio Archiplay fabricado en poliestireno transparente de gran calidad y resistencia. Dispone de 2 caras y 6 compartimentos en DIN A4 vertical. Base muy resistente y estable con mecanismo giratorio. Medidas interiores compartimentos: 27 x 234 x 300 mm. Permiten mostrar una gran cantidad de información en el mínimo espacio. Ideales para mostrar folletos y material promocional en entidades bancarias, agencias de viajes, ferias, etc. Color cristal transparente. Fabricado en España.

CÓDIGO	Dimensiones mm.
069712	275 x 465



EXPOSITORES DE PARED



4 Archivo 2000 Portadocumentos mural 1 compartimento

Portadocumentos mural de un compartimento para A4 horizontal muy resistente y estable. Incluye agujeros preperforados para sujeción en la superficie. No incluye kit de fijación a la pared. Opción de formar combinaciones a tu medida. Fabricado en España.

CÓDIGO	Dimensiones mm.
068888	80 x 365 x 180

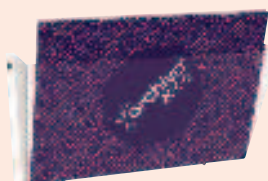

5 Archivo 2000 Portadocumentos mural 3 compartimentos

Expositor Archiplay A4 vertical con 3 compartimentos. Fabricado en poliestireno transparente de gran calidad y resistencia. El conjunto sobresale de la pared 150 mm. Se suministran montados y se fijan fácilmente a la pared (kit de fijación incluido). Medidas interiores compartimentos: 27 x 234 x 300 mm. Color cristal transparente. Fabricado en España.

CÓDIGO	Dimensiones mm.
068889	105 x 235 x 445



EXPOSITORES DE PARED



1 Archivo 2000
Portadocumentos
mural 1 compartimentos

Portadocumentos mural Archiplay con 1 compartimento DIN A4 vertical, fabricado en poliestireno de gran calidad y resistencia. Se suministran completamente montados y se fijan fácilmente a la pared (kit de fijación incluido). Medidas exteriores: 35 x 235 x 300 mm. El conjunto sobresale de la pared 150 mm. Color cristal transparente. Fabricado en España.

CÓDIGO	Dimensiones mm.
068985	35 x 235 x 300



2 Archivo 2000
Portadocumentos mural A4 horizontal

Portadocumentos mural Archiplay con 1 compartimento DIN A4 horizontal, fabricado en poliestireno de gran calidad y resistencia. Queda completamente pegado a la pared. Incluye dos separadores para adaptar diferentes formatos. Se suministran completamente montados y se fijan fácilmente a la pared (kit de fijación incluido). Medidas interiores compartimentos: 27 x 324 x 210 mm. Color cristal transparente. Fabricado en España.

CÓDIGO	Dimensiones mm.
068863	35 x 235 x 215



3 Exacompta
Expositor de pared

Fabricado en poliestireno transparente de gran resistencia. Para una presentación atractiva y una fácil clasificación para sus folletos y material publicitario. Extensible a voluntad. Profundidad por compartimiento de 26 mm. Se entregan montados. Se fijan fácilmente a la pared (incluye tornillos y tacos).

CÓDIGO	Casillas	Medidas mm.
068947	1	239 x 300 x 38
068948	6	235 x 685 x 190



4 Archivo 2000
Portafolletos mural vertical

Portafolletos de pared vertical, fabricados en poliestireno de gran calidad y resistencia. Diseñados con hendidura frontal para un rápido acceso a los documentos y con agujeros traseros para facilitar su colocación en la pared. Espesor 2 mm. Color cristal transparente. Fabricado en España.

CÓDIGO	Tamaño	Medidas mm.
068864	1/3 A4	45 x 115 x 180
068865	A4	55 x 235 x 240

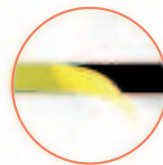

Con el adhesivo evita que la superficie tenga que ser perforada

5 Archivo 2000 • Expositor mural con adhesivo

Expositor mural Archivo 2000, fabricado en poliestireno ultra transparente de gran calidad y resistencia. Con adhesivo que evita dañar la superficie de fijación. El documento se sustituye fácilmente deslizándolo por cualquiera de los dos laterales. No es necesario quitar el expositor de la pared para cambiar el documento. Fabricado en España.

CÓDIGO	Tamaño	Dimensiones
069620	A4	210 x 300 mm (vertical)
068883	A4	300 x 210 mm (horizontal)
068872	A3	420 x 300 mm (horizontal)

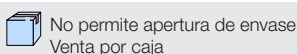

3 EXPOSITORES DE PARED Y ATRILES

COMUNICACIÓN Y PRESENTACIÓN

EXPOSITORES DE PARED



1 Archivo 2000 • Expositor mural taladros

Expositor mural con taladros. Fabricado en poliestireno ultra transparente de gran calidad y resistencia. Con agujeros pre-perforados para facilitar el montaje en la pared. El documento se sustituye fácilmente deslizándolo por cualquiera de los dos laterales. No es necesario quitar el expositor de la pared para cambiar el documento. Fabricado en España.

CÓDIGO	Tamaño	Orientación	Medidas
068890	A5	Vertical	150 x 240
068887	A4	Vertical	210 x 325
068886	A4	Horizontal	300 x 235
068885	A3	Vertical	300 x 445
068884	A3	Horizontal	420 x 330



2 Archivo 2000 Expositor mural con marco

Expositor mural con marco DIN A4. Fabricados con marco de aluminio anodizado y caratula protectora del documento antirreflejante. Se pueden colocar tanto vertical como horizontalmente. Se suministran con kit de fijación a la pared y agujeros pre-perforados. El documento se sustituye fácilmente abriendo los cuatro marcos y extrayendo el plástico protector. No es necesario quitar el expositor de la pared. Color plata. Fabricado en España

CÓDIGO	Tamaño	Medidas
068873	A4	150 x 240



3 PaperFlow Expositor mural Quick Fit

Expositor mural con sistema rápido FIT, monobloque. Fabricado en poliestireno de alto impacto negro y plata. Baldas transparentes.

Para documentos 1/3 A4

CÓDIGO	Casillas	Color	Medidas mm.
289508	5	Negro	650 x 180 x 95
289992	5	Plata	650 x 180 x 95

Para documentos A5

CÓDIGO	Casillas	Color	Medidas mm.
289430	5	Negro	650 x 227 x 95
289993	5	Plata	650 x 227 x 95

Para documentos A4

CÓDIGO	Casillas	Color	Medidas mm.
289507	4	Negro	650 x 290 x 95
289991	4	Plata	650 x 290 x 95



ATRIL



4 Archivo 2000 • Atril

Atril expositor de pie con marco de aluminio y sistema de apertura fácil SnapFrame, permite cambiar fácilmente el contenido y montar horizontal o vertical. Panel frontal transparente y anti reflectante para ver la información con total nitidez. Diseño elegante de pie con solida base fabricada en acero lacado con pintura epoxi, muy resistente para una total estabilidad.

CÓDIGO	Formato	Medidas mm.
069555	A4	250 x 250 x 1185
069556	A3	250 x 330 x 1235



EXPOSITORES DE PIE

PAPERFLOW

1 PaperFlow Expositor MOBILE

Estructura de poliestireno con refuerzos de metal, soportes y cinco estantes de poliestireno, dimensiones: 275 x 327 mm. Borde de 40 mm. Estantes pivotantes: ángulo 0°, 45°, 75°, ajustables cada 20 mm. Incluye cuatro ruedas giratorias.

CÓDIGO	Color	Medidas mm.
289504	Negro	350 x 1675 x 385
289995	Plata	350 x 1675 x 385



PAPERFLOW

2 PaperFlow Expositor MOBILE

Estructura de poliestireno con refuerzos de metal, soportes y cinco estantes de poliestireno, dimensiones: 780 x 327 mm, borde 40 mm. Estantes pivotantes: ángulos de 0°, 45°, 75°. Ajustables cada 20 mm. Incluye cuatro ruedas giratorias. Muy fácil de montar.

CÓDIGO	Color	Medidas mm.
289503	Negro	855 x 1675 x 385
289994	Plata	855 x 1675 x 385



PAPERFLOW

3 PaperFlow • Expositor Plexiglas

Expositor fabricado en estructura aluminio y baldas en plástico transparente. 4 baldas de plexi orientables 0-45-75 grados para una visibilidad total del documento. Panel superior metálico. Dispone de 4 ruedas giratorias.

CÓDIGO	Capacidad	Medidas mm.
289996	4 Hojas A4	1678 x 330 x 385
289989	12 Hojas A4	1678 x 720 x 385



PAPERFLOW

4 PaperFlow Expositor Courbo

8 casillas para distintos tamaños. Grosor de los compartimentos 2 cm. Visibilidad del documento de 100 mm. Medidas: 443 x 1083 x 350 mm. Peso 5,9 kg.

CÓDIGO	Color
289506	Negro
289431	Gris



PAPERFLOW

5 PaperFlow Expositor Mobile Triple

Estructura aluminio, estantes transparentes de poliestireno. Vitrina equipada de tres caras de presentación, ocho estantes y tres ruedas pivotantes. Montaje fácil. Para documentos A4. Grosor de los compartimentos 2,2 cm.

CÓDIGO	Estantes	Medidas mm.
289505	8 x 3	1670 x 636 x 560



Campus



Ponle *color* a tu vida
con nuestras tizas antipolvo





4 - MOBILIARIO Y AUXILIARES

142 - 147 ACCESORIOS DE OFICINA

159 - 160 ARCHIVADORES

161 - 163 ARMARIOS

147 - 159 CAJONERAS

164 - 165 ESTANTERÍAS

141 - 142 ILUMINACIÓN

148 - 155 MESAS DE TRABAJO

156 MODULOS DE RECEPCION

167 PLANTAS ARTIFICIALES

133 PURIFICADORES DE AIRE

134 - 140 SILLAS Y TABURETES

166 TAQUILLAS

4 ÍNDICE MOBILIARIO Y AUXILIARES

MOBILIARIO Y AUXILIARES

ACCESORIOS DE OFICINA.....	146-147	MESAS DE TRABAJO LÍNEA PRESTO.....	149
ACCESORIOS PARA MESAS DE TRABAJO	154	MESAS DE TRABAJO LÍNEA SMART OFFICE	150
ACCESORIOS PARA SILLAS.....	140	MESAS DE TRABAJO LÍNEA TOTAL.....	153
ARCHIVADORES METÁLICOS.....	159-160	MESAS DE TRABAJO LÍNEA VENERE.....	148
ARMARIOS DE MELAMINA.....	162-163	MESAS DE TRABAJO LÍNEA WORK.....	151-152
ARMARIOS DE PERSIANA.....	161	MÓDULOS DE RECEPCIÓN.....	156
ARMARIOS METÁLICOS.....	162	PAPELERAS.....	143-145
AUXILIARES CON RUEDAS.....	161	PARAGÜEROS.....	145
BANCOS.....	165	PERCHEROS.....	146
CAJONERAS DE MELAMINA.....	157-158	PLANTAS ARTIFICIALES.....	167
CAJONERAS METÁLICAS.....	158-159	PURIFICADORES DE AIRE.....	133
CENICEROS DE MESA.....	145	RELOJES.....	142
ESTACIONES METEOROLÓGICAS.....	142	SILLAS CON RUEDAS.....	136-140
ESTANTERÍAS DE MELAMINA.....	164	SILLAS GAMING.....	140
ESTANTERÍAS METÁLICAS.....	164-165	SILLAS SIN RUEDAS.....	134-136
ILUMINACIÓN.....	141-142	TABURETES.....	134
MESAS DE TRABAJO LÍNEA MEETING.....	155	TAQUILLAS.....	166

ÍNDICE DE SÍMBOLOS



Sistema Sincro Basculante

Asiento y respaldo se adaptan sincronizadamente a los movimientos de la persona. Cuando el respaldo se inclina, el asiento se ajusta automáticamente.



Sistema Basculante

El asiento y el respaldo, en conjunto, permiten un suave balanceo hacia atrás. Se puede regular la tensión del balanceo, o desactivarlo.



Tejido simpiel



Tejido piel



350 lm

Lúmenes



18L

Volumen capacidad



75kg
balda

Peso soportado por balda



Producto sostenible



Posibilidad de montaje

ELIJA LA SILLA QUE USTED NECESITA

La elección de una silla adecuada a sus necesidades dependerá principalmente del tiempo que permanezca en ella a lo largo del día. Si usted permanece sentado seis horas al día o más, la silla debe permitirle cambiar de postura, manteniendo una posición correcta de la columna vertical, en este caso, le aconsejamos una silla de mecanismo basculante, ergonómica y de gran calidad.

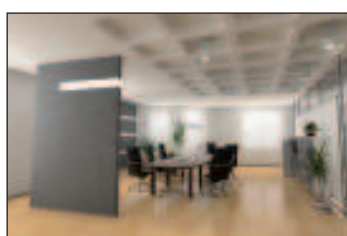

DISEÑO

En salas de reuniones donde las sillas reciben un uso menos frecuente, es aconsejable una silla más enfocada a la imagen y el diseño



CONFORT

En puestos de dirección sin duda lo más adecuado es un sillón tipo ejecutivo, fabricado en material de piel, que aporte una imagen profesional y sea confortable



COMODIDAD

El respaldo debe ser ajustable en altura y profundidad y los apoyabrazos deben ser regulables. En función del peso, Makro Paper ofrece una opción de silla de un ancho extra para mayor comodidad

LA POSTURA MÁS ADECUADA

Una vez elegida la silla más adecuada a su puesto de trabajo o estudio, el siguiente paso es tomar una postura correcta dejando siempre los pies apoyados en el suelo o sobre reposapiés que ayudan a no cargar el peso en los muslos y nunca dejar las piernas cruzadas dado que perjudican la circulación sanguínea.

La espalda debe quedar totalmente apoyada en el respaldo que puede regular a su gusto hasta alcanzar la curvatura deseada. Es recomendable usar siempre apoyabrazos que favorecen el descanso de brazos y hombros.



No permite apertura de envase
Venta por caja



Permite apertura de envase
Venta por unidad



Unidades que contiene la caja

PURIFICADORES DE AIRE

1 Sensor inteligente

Mide la calidad del aire y se ajusta automáticamente la velocidad del ventilador para mantener el aire purificado.

2 Aera+™ Mode

Diseñado para eliminar los alérgenos, virus y gérmenes presentes en el aire.

3 Indicador de Velocidad

Permite ajustar manualmente la velocidad del ventilador - modo: bajo, medio o alto.

4 Indicador de Cambio de Filtro

Permiten saber cuándo es el momento de reemplazar los filtros de Carbono y HEPA.

5 Tecnología PlasmaTRUE™

Creación de un campo ionizado que elimina los contaminantes en el aire a nivel molecular, neutralizando virus y bacterias.

Fellowes

18 - 28 m²

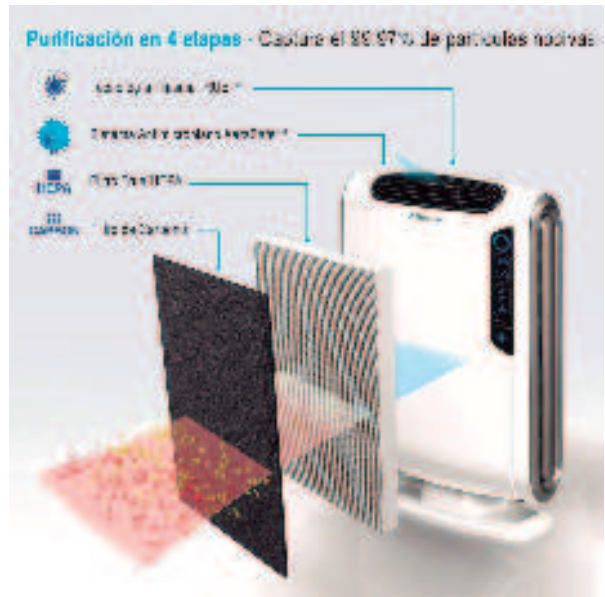

1 Fellowes • Purificador de aire Aeramax DX-55

Sistema de purificación en 4 etapas, captura el 99,97% de partículas nocivas. Tecnología PlasmaTRUE, Sistema Antimicrobiano AeraSafe, Filtro True HEPA, Filtro de carbono. Para estancias medianas. Purifica una habitación de 18 m² hasta 5 veces en una hora y una de 28 m² hasta 3 veces.

CÓDIGO	Medidas cm
749241	29,4 x 14,4 x 45,4

Fellowes

28 - 42 m²

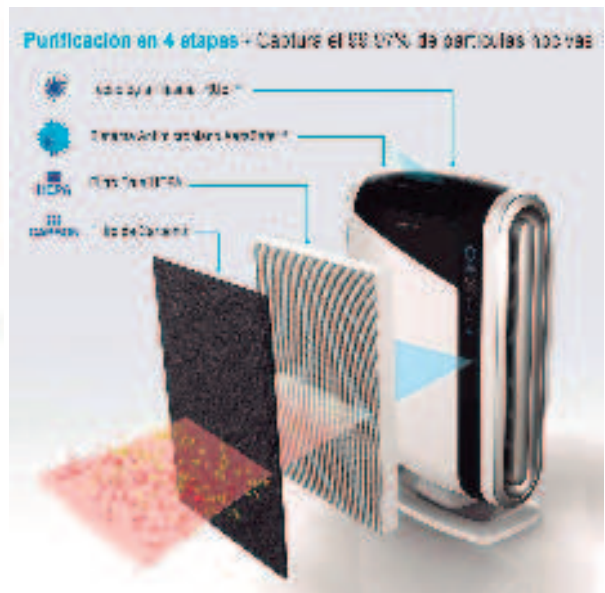

2 Fellowes Purificador de aire Aeramax DX-95

Sistema de purificación en 4 etapas, captura el 99,97% de partículas nocivas. Tecnología PlasmaTRUE, Sistema Antimicrobiano AeraSafe, Filtro True HEPA, Filtro de carbono. Para estancias medianas. Purifica una habitación de 28 m² hasta 5 veces en una hora y una de 42 m² hasta 3 veces.

CÓDIGO	Medidas cm
749707	40 x 20,7 x 64

No permite apertura de envase
Venta por caja

Permite apertura de envase
Venta por unidad

Unidades que contiene la caja

4 TABURETES Y SILLAS

MOBILIARIO Y AUXILIARES

TABURETES



Ø 46 cm



SÍMIL PIEL

30 cm

69 - 71 cm



1 Rocada Taburete Ergoline

Taburete con asiento de similpiel e interior de espuma inyectada. Estructura metálica y base de 5 pies. El asiento se regula en altura mediante husillo giratorio. Base de 5 radios y 46 cm de diámetro. Dimensiones: 30 x 71 cm.

CÓDIGO	Respaldo	Asiento
289573	-	Negro



Ø 50 cm

2 Rocada • Taburete Ergoline Respaldo

Taburete móvil de tela ignífuga y base metálica, con mecanismo básico. Pistón de gas de largo recorrido. Respaldo con regulación de altura. Ideal para mostradores o laboratorios. Base de 5 radios y 50 cm de diámetro. Dimensiones: 50 x 113 cm.

CÓDIGO	Respaldo	Asiento
289574	Negro	Negro



Ø 63 cm

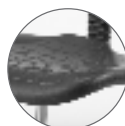

99 - 118 cm



3 Rocada • Taburete Ergoline

Taburete de uso industrial de alta resistencia. Asiento y respaldo en polímero técnico. Regulable en altura mediante pistón de gas. Aro resposapiés metálico de 45 cm de diámetro. Especial para laboratorios, talleres, etc. Resistente a sustancias abrasivas. Base poliamida de alta resistencia de 5 radios y 63 cm de diámetro. Dimensiones: 63 x 118 x cm.

CÓDIGO	Respaldo	Asiento
289575	Negro	Negro

SILLAS SIN RUEDAS



4 Unisit 4 Sillas confidente Dado

ref. normativa
EN 1728

4 sillas fijas con parte trasera e inferior de plástico negro. Estructura tubo metálico pintado Epoxy negro. Reposabrazos fijos opcionales, no incluidos. Pack de 4 sillas. Dimensiones: 69 x 53 x 54 cm.



Respaldo y asiento de PPL:

CÓDIGO	Unidades	Respaldo	Asiento
289686	4	Negro	Negro
289687	4	Azul	Azul
289688	4	Rojo	Rojo

Respaldo y asiento de tapizado:

CÓDIGO	Unidades	Respaldo	Asiento
289683	4	Negro	Negro
289684	4	Azul	Azul
289685	4	Rojo	Rojo

5 Unisit Reposabrazos Dado

Reposabrazos para silla confidente Dado. Dos modelos diferentes. (A) Pack de dos reposabrazos cuadrados fijos en color negro. Medidas: 25 (altura) x 29 (profundidad) cm. (B) Reposabrazos derecho (1 unidad) fijo con mesita de forma cuadrada.

Reposabrazos:

CÓDIGO	Color	Modelo
A 289708	Negro	Pack 2 unid.
B 289709	Negro	Mesita Fija



No permite apertura de envase
Venta por caja



Permite apertura de envase
Venta por unidad



Unidades que
contiene la caja

SILLAS SIN RUEDAS



1 Plus Office • Silla Basic

ref. normativa
EN 16139

Silla fija apilable de cuatro patas. Estructura metálica. Asiento y respaldo tapizados. Dimensiones: 80 x 46 x 56 cm.

CÓDIGO	Respaldo	Asiento
260181	Negro	Negro
260182	Azul	Azul



2 Plus Office Silla Mesh Negra

ref. normativa
EN 16139

Silla apilable. Estructura cromada. Con respaldo de malla y asiento tapizado. Su ergonomía junto con su respaldo, posibilitan una confortable posición. Dimensiones: 83 x 62,5 x 56 cm.

CÓDIGO	Respaldo	Asiento
260170	Negro	Negro

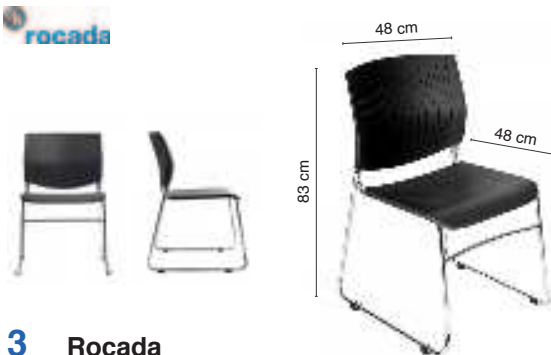

3 Rocada Silla confidente 968

Silla de oficina confidente con estructura tubular de acero cromado y carcasa monobloc de polímero técnico. Dispone de sistema de anclaje en la parte inferior de la estructura para construir y alinear filas de sillas en salas polivalentes, conferencias, pasillos, etc.. Dimensiones: 53 x 83 x 53 cm.

CÓDIGO	Respaldo	Asiento
289695	Negro	Negro



4 Rocada 2 Sillas confidente 966

2 sillas confidente profesionales tapizadas en tela ignífuga, ergonómicas y con estructura cromada, ideal para despachos de dirección. Incorporan brazos de serie. Dimensiones: 52 x 82 x 56 cm.

CÓDIGO	Unidades	Respaldo	Asiento
289699	2	Negro	Negro
289698	2	Azul	Azul



5 Rocada Silla confidente

Silla confidente con respaldo de malla y asiento tapizado en tela ignífuga. Base metálica pintada y brazos de serie con protección de polímero técnico. Dimensiones: 58 x 91 x 56 cm.

CÓDIGO	Respaldo	Asiento
289696	Negro	Negro
289697	Negro	Azul

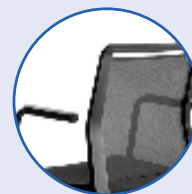

Respaldo de malla semitransparente

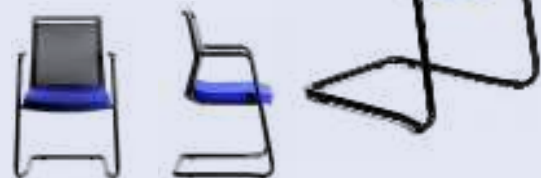

SILLAS SIN RUEDAS



1 Plus Office Silla Genius Confidente

ref. normativa
EN 16139

Silla fabricada en piel con respaldo a media altura. Asiento y respaldo acolchados. Reposabrazos revestidos en piel. Perfiles laterales, estribos de sujeción y estructura de patín en tubo de acero cromado. Dimensiones: 59 x 63 x 100 cm.

CÓDIGO	Respaldo	Asiento
260188	Negro	Negro
260189	Marrón	Marrón



2 Rocada Silla confidente 985V22

Silla confidente elegante y minimalista. Tapizada en símil piel sobre interior de espuma inyectada y base tubular metálica cromada de gran estabilidad, ofreciendo un balanceo continuo, ergonomía y confortabilidad. Brazos metálicos cromados con superior acolchado de serie. Dimensiones: 62 x 110 x 65 cm.

CÓDIGO	Respaldo	Asiento
289694	Negro	Negro



SILLAS CON RUEDAS



3 Plus Office Silla Giro Plus

ref. normativa
EN 1335 1-2-3

Silla de oficina giratoria de gran resistencia y durabilidad. Ajustable en altura. Regulación del respaldo en vertical y en inclinación. Asiento y respaldo acolchados. Brazos en PVC de alta resistencia. Base de cinco radios con ruedas. Medidas: 47 x 56 x 95-107 cm.

CÓDIGO	Respaldo	Asiento
260171	Negro	Negro
260172	Azul	Azul
260288	Naranja	Naranja
260289	Rojo	Rojo



Ø 60 cm



4 Plus Office Silla Mesh Basic

ref. normativa
EN 1335 1-2-3

Silla de oficina giratoria con respaldo de malla para un perfecto ajuste de la espalda. Asiento ajustable en altura. Regulación en inclinación. Asiento acolchado. Brazos en PVC de alta resistencia. Base de cinco radios con ruedas. Dimensiones: 55 x 58 x 85-94 cm.

CÓDIGO	Respaldo	Asiento
260290	Azul	Negro
260161	Negro	Negro



Ø 70 cm



SILLAS CON RUEDAS

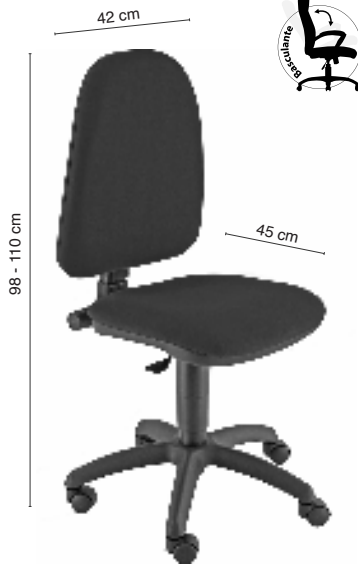

Ø 60 cm

1 Unisit • Silla JusB

Silla de oficina giratoria con mecanismo de contacto permanente y con respaldo y asiento tapizados. Respaldo ajustable en altura y profundidad. Base de cinco radios 60 cm con ruedas de 50 mm de diámetro. Para personas de hasta 120kg. Uso recomendado 6-8 horas Dimensiones: 60 x 60 x 98-110 cm.

Con reposabrazos fijos:

CÓDIGO	Respaldo	Asiento
289671	Negro	Negro
289672	Azul	Azul



Ø 60 cm

2 Unisit • Silla JusB con reposabrazos

Silla de oficina giratoria con mecanismo de contacto permanente y con respaldo y asiento tapizados. Respaldo ajustable en altura y profundidad. Brazos en PP de alta resistencia. Base de cinco radios 60 cm con ruedas de 50 mm de diámetro. Para personas de hasta 120kg. Uso recomendado 6-8 horas. Dimensiones: 60 x 60 x 98-110 cm.

Sin reposabrazos fijos:

CÓDIGO	Respaldo	Asiento
289673	Negro	Negro
289674	Azul	Azul



Ø 70 cm

3 Plus Office Silla Giro Mesh Ergo

ref. normativa

EN 1335 1-2-3

Silla de oficina giratoria con respaldo de malla con marco de PP negro, para un perfecto ajuste de la espalda. Asiento ajustable en altura (80 mm). Regulación en inclinación. Asiento acolchado. Brazos abatibles. Base cromada de cinco radios con ruedas. Dimensiones: 62 x 66 x 97-105 cm.

CÓDIGO	Respaldo	Asiento
260291	Azul	Negro
260292	Negro	Negro



Ø 70 cm

4 Plus Office Silla Giro Confort

ref. normativa

EN 1335 1-2-3

Silla de oficina giratoria con respaldo y asiento acolchados. Asiento ajustable en altura (10 cm). Brazos en PP de alta resistencia. Base de cinco radios con ruedas. Dimensiones: 62 x 59 x 96-106 cm.

CÓDIGO	Respaldo	Asiento
260293	Azul	Azul
260294	Negro	Negro

No permite apertura de envase
Venta por cajaPermite apertura de envase
Venta por unidadUnidades que
contiene la caja

SILLAS CON RUEDAS



Ø 70 cm

1 Unisit Silla Sincro Simpel

ref. normativa
UNE EN 1335

Silla de oficina giratoria con mecanismo de contacto permanente y con respaldo y asiento tapizados. Respaldo ajustable en altura y profundidad. Mecanismo de Asynchro que proporciona una regulación independiente del asiento para posiciones de trabajo prolongadas. Brazos en PP de alta resistencia ajustables en altura incluidos. Base de cinco radios de 70 cm de diámetro con ruedas de 65 mm de diámetro. Para personas de hasta 120kg. Uso recomendado 8-10 horas. Dimensiones: 70 x 70 x 110-115 cm.

CÓDIGO	Respaldo	Asiento
289678	Negro	Negro
289679	Azul	Azul
289680	Rojo	Rojo



Ø 70 cm

2 Rocada • Silla 939

ref. normativa
EN 1335 1-2-3

Sillas de oficina tapizadas en tela ignífuga sobre interior de espuma inyectada, base de polímero técnico y robusto mecanismo sincro basculante para un uso diario. Brazos regulables de serie. Dimensiones: 70 x 70 x 95-103 cm.

CÓDIGO	Respaldo	Asiento
289690	Negro	Negro
289689	Azul	Azul



Ø 63 cm

3 Unisit Silla Sincro Hubble

ref. normativa
UNE EN 1335

Silla de oficina giratoria con respaldo de maya y asiento tapizados. Soporte lumbar ajustable; mecanismo de sincronización entre asiento y respaldo, respaldo de contacto permanente con retorno controlado por 3 bloques. Brazos en PPL de alta resistencia ajustables en altura incluidos. Base de cinco radios con diámetro 63 cm con ruedas nylon 50 mm. Dimensiones: 46 x 48 x 102-113 cm.

CÓDIGO	Respaldo	Asiento
289682	Negro	Negro
289681	Azul	Negro



Ø 70 cm

4 Plus Office Silla Planet



ref. normativa
EN 1335 1-2-3

Silla ejecutiva fabricada en simlpiel con apoyabrazos curvos y base de aluminio. Asiento ajustable en altura. Sistema basculante centrado, con aumento y disminución de la resistencia. Sistema antichoque para el retorno. Apoyabrazos en aluminio revestido en piel. Base con ruedas de cinco radios en aluminio. Medidas: 61 x 65 x 113 cm.

CÓDIGO	Respaldo	Asiento
260183	Negro	Negro



No permite apertura de envase
Venta por caja



Permite apertura de envase
Venta por unidad



Unidades que
contiene la caja

SILLAS CON RUEDAS

rocada



Ø 64 cm

1 Rocada Silla Dirección 988V22



Silla de dirección con el asiento y respaldo tapizado en simil piel con base metálica cromada y mecanismo basculante. Brazos metálicos cromados con superior acolchado de serie. Dimensiones: 64 x 70 x 100-110 cm.

CÓDIGO	Respaldo	Asiento
289691	Negro	Negro

rocada



Ø 70 cm

2 Rocada Silla Dirección 986V22



Silla de dirección con el asiento y respaldo tapizado en simil piel, base metálica cromada y mecanismo sincro. Reposacabezas integrado y brazos metálicos cromados con superior acolchado de serie. Dimensiones: 70 x 70 x 119-129 cm.

CÓDIGO	Respaldo	Asiento
289692	Negro	Negro

PLUS



Ø 64 cm

3 Plus Office • Silla Kronos

EN 1335 1-2-3

ref. normativa

La silla de oficina más famosa del mundo. La silla de oficina presente en numerosas colecciones y museos del mundo. Asiento ajustable en altura. Sistema basculante, con aumento y disminución de la resistencia. Sistema antichoque para el retorno. Apoyabrazos en acero cromado. Tapizada en PVC de alta calidad. Base con ruedas de cinco radios en acero cromado. Dimensiones: 54 x 68 x 104 cm.

CÓDIGO	Respaldo	Asiento
260165	Negro	Negro

PLUS



Ø 65 cm

4 Plus Office Silla Genius Plus

EN 1335 1-2-3

ref. normativa

Sillón de dirección con respaldo alto. Fabricado en piel. Asiento ajustable en altura. Sistema basculante centrado, con aumento y disminución de la resistencia. Sistema antichoque para el retorno. Apoyabrazos en aluminio revestido en piel. Base con ruedas de cinco radios en acero cromado. Dimensiones: 65 x 60 x 127 cm.

CÓDIGO	Respaldo	Asiento
260187	Marrón	Marrón



No permite apertura de envase
Venta por caja



Permite apertura de envase
Venta por unidad



Unidades que
contiene la caja

4 SILLAS Y ACCESORIOS

MOBILIARIO Y AUXILIARES

SILLAS CON RUEDAS



Ø 63 cm

1 Rocada Silla Dirección 998V15

ref. normativa
EN 1335 1-2-3

Silla de dirección ergonómica con ruedas. Asiento y respaldo tapizado en simil piel sobre interior de espuma inyectada, ideal para mantener una postura saludable en todo momento y dar confort a las intensas jornadas de trabajo. Giratoria a 360° y con una gran facilidad al desplazamiento. Base de aluminio inyectado y robusto mecanismo sincro-basculante profesional. Estructura de unión metálica. Brazos y reposacabezas de serie. Dimensiones: 63 x 63 x 120-130 cm.

CÓDIGO	Respaldo	Asiento
289693	Negro	Negro



SILLAS GAMING



Ø 60 cm

2 Rocada · Sillas Gaming Student

Sillas de diseño deportivo, fabricada con una cómoda espuma. Tapizada en simil piel. Robusta base de polímero técnico (nylon) con ruedas de 50 mm de diámetro. Mecanismo basculante de grandes prestaciones para uso diario. Respaldo y asientos de espuma inyectada con formas ergonómicas para conseguir mantener posturas corporales correctas en todo momento. Reposacabezas integrado. Brazos de serie. Dimensiones: 58 x 58 x 106-116 cm.

CÓDIGO	Respaldo	Asiento
289701	Rojo/Negro	Rojo/Negro
289700	Azul/Negro	Azul/Negro



Ø 65 cm

3 Rocada · Sillas Gaming Profesional

Silla de gran diseño deportivo, confort y versatilidad. Tapizada en simil piel. Robusta base de polímero técnico con ruedas de gran diseño. Mecanismo basculante de grandes prestaciones. Respaldo y asientos de espuma inyectada con formas ergonómicas. Cojines lumbar y cervical regulables. Respaldo reclinable 155° que permite fijar el ángulo de inclinación deseado. Reposacabezas integrado. Brazos regulables de serie. Dimensiones: 68 x 68 x 128-138 cm.

CÓDIGO	Respaldo	Asiento
289703	Rojo/Negro	Rojo/Negro
289702	Azul/Negro	Azul/Negro

ACCESORIOS PARA SILLAS



4 Fellowes Cojín Lumbar Mesh Office Suites™

Apoyo lumbar de espuma ajustable verticalmente para poder colocarse según las preferencias de cada usuario. Se amolda a los contornos del cuerpo proporcionando el máximo apoyo. Material de malla que permite la circulación del aire. Ajustable a cualquier silla. Sistema de triple tensor que mantiene el respaldo en su posición, evitando reajustes.

CÓDIGO	Medidas mm
248237	439,7 x 512,8 x 141,3



ILUMINACIÓN

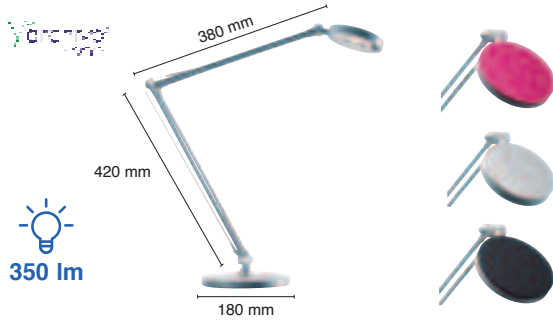

1 Archivo 2000 • Lámpara Led4You

Cabezales de color intercambiables

LED integrado de 4,8W de potencia. Duración de 30.000 horas y 350 lúmenes. Fabricada en ABS, aluminio y acero. Se suministra con 3 cabezales intercambiables: plata, negro y fucsia. Altura regulable gracias a su brazo articulado doble. Temperatura de color: 5.000 K (blanco neutro).

CÓDIGO	Medidas mm
068992	420 x 380 x 180



2 Archivo 2000 Lámpara LED MT Space

LED integrado de 3W de potencia. Duración de 30.000 horas y 200 lúmenes. Fabricada en ABS y metal. Acabado mate de gran calidad. Altura regulable gracias a su brazo articulado doble. Temperatura de color: 3.000 K (blanco cálido).

CÓDIGO	Medidas mm	Color
069663	270 x 170 x 130	Negro
069662	270 x 170 x 130	Plata



3 Unilux • Lámpara de oficina Mamboled

LED integrado de 5,6W de potencia. Duración de 40 años y 460 lúmenes. Buena eficiencia luminosa (109lm/W). Consume dos veces menos que una fluorescente. Con difusor de luz. Brazo con 3 articulaciones. Gira 360° sobre la base y el cabezal gira en todas direcciones. Consumo energético: 4,2kw cada 1000h. Interruptor en el cabezal.

CÓDIGO	Medidas mm	Color
068895	460 x 580 x 190	Negro
068894	460 x 580 x 190	Acero

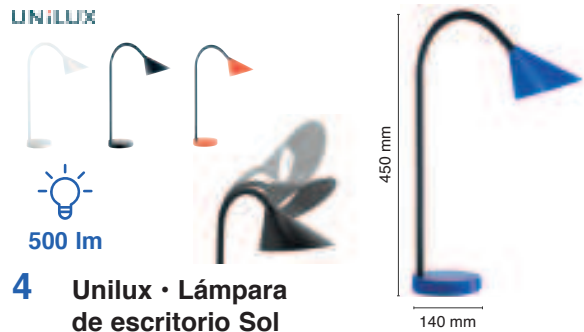

4 Unilux • Lámpara de escritorio Sol

LED integrado de 4W de potencia. Duración de 20.000 horas y 500 lúmenes. Proporciona mayor difusión de la luz en la superficie de trabajo gracias a la forma de su cabezal. Brazo flexible. Consumo energético: 5kw cada 1000h.

CÓDIGO	Medidas mm	Color
068899	450 x 140	Negro
068897	450 x 140	Azul
068898	450 x 140	Blanco
068900	450 x 140	Rojo

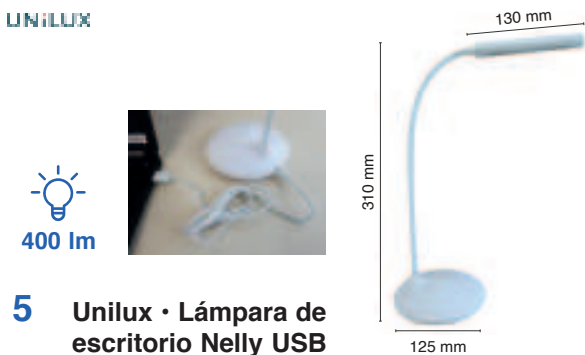

5 Unilux • Lámpara de escritorio Nelly USB

Iluminación LED de 7,8W con una vida útil de 20.000 horas y 400 lúmenes. Variación de la intensidad de la luz y la temperatura de color. Equipado con una batería de litio de 2400mAh, ofrece una autonomía de 7 horas y se recarga por USB (incluido). Inalámbrica. Bajo peso de 240 g. Brazo totalmente flexible de 35 cm gira en todas las direcciones para ajustar la iluminación al lugar correcto.

CÓDIGO	Medidas mm	Color
068896	310 x 130 x 125	Blanco

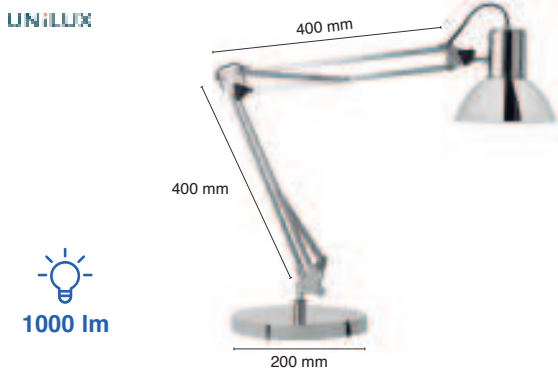

6 Unilux • Lámpara de oficina Success 80

LED integrado de 11W de potencia con una duración de 30.000 horas y 1000 lúmenes. Cabezal esmaltado en el interior para una mejor iluminación. Brazo giratorio de 360° sobre la base y doble articulación. Consumo energético 11kw cada 1000h.

CÓDIGO	Medidas mm	Color
068901	400 x 400 x 200	Cromado

4 ILUMINACIÓN Y ACCESORIOS DE OFICINA

MOBILIARIO Y AUXILIARES

ILUMINACIÓN

1 Heycar • Bombillas

Bombillas de elevada eficiencia energética y bajo consumo. Ahorran hasta un 80% de energía. Horas de vida LED: 20.000h.

CÓDIGO	Modelo	Voltaje	Lúmenes	Luz	Modelo
749863	Clasic E27	10 W	830	Blanca	LED
749864	Clasic E27	10 W	830	Cálida	LED
749869	Clasic E27	6 W	470	Blanca	LED
749870	Clasic E27	6 W	470	Cálida	LED
749865	Vela E14	6 W	470	Blanca	LED
749867	Clasic E14	6 W	470	Blanca	LED
749866	Vela E14	6 W	470	Cálida	LED
749868	Clasic E14	6 W	470	Cálida	LED

HEYCARLED



ESTACIONES METEOROLÓGICAS

SWING



2 Swing Reloj estación metereológica

Para interior y exterior. Hora, alarma, calendario, medición de la temperatura y medición de la humedad.

CÓDIGO	Medidas cm
785260	9 x 17,5 x 3

SWING



3 Swing Reloj estación metereológica

Con memoria de temperatura máxima y mínima. Pronóstico del tiempo con iconos. Luz de fondo. Reloj y calendario. Incluye termómetro externo. Adaptador de alimentación.

CÓDIGO	Medidas cm
785284	17,7 x 14,5 x 8

RELOJES

SWING

4 Swing • Reloj de pared

Reloj de pared de aluminio ideal para oficina de diseño moderno y actual. Con grandes números sobre fondo blanco que facilita su lectura. Mecanismo de gran precisión de cuarzo. Alimentación: 1 x AA 1,5 V.

CÓDIGO	Pulgadas	Diámetro cm
785212	12"	Ø 30
785213	14"	Ø 35

Ø 30 cm

Ø 35 cm



UNILUX

Ø 28 cm



5 Unilux • Reloj de pared Pop

Alta precisión. Mecanismo de cuarzo, basado en el fenómeno de la piezoelectricidad, es uno de los más eficientes. Legible hasta desde 30 metros. El movimiento de las agujas no produce ningún sonido. Diámetro 28 cm. Alimentación: 1 x AA 1,5 V (incluida).

CÓDIGO	Color	Pulgadas	Diámetro cm
786864	Gris Metalizado	11"	Ø 28
786865	Verde Anís	11"	Ø 28

UNILUX

Ø 37,5 cm



6 Unilux • Reloj de pared Pop MAXI

Movimiento de las manecillas totalmente silencioso. Mecanismo de cuarzo-piezoelectricidad. Ideal para espacios grandes. Puede leerse hasta desde 150 metros. Diámetro 37,5 cm. Alimentación: 1 x AA 1,5 V (no incluida).

CÓDIGO	Color	Pulgadas	Diámetro cm
786863	Gris Metalizado	15"	Ø 37,5
787029	Negro	15"	Ø 37,5

MediaRange

7 MediaRange • Pilas AA económicas

Pilas alcalinas diseñadas con una potencia de reserva que les permite durar más tiempo. Funcionamiento a 1.5 voltios.

CÓDIGO	Tipo	Ud./Blister	📦	📦
220748	AA	4	1	12
220749	AA	24	-	-



Todas las pilas se encuentran en la familia Artículos y Complementos de Oficina de este catálogo.

PAPELERAS



1 Plus Office Papelerera cuadrada

Papelerera de plástico rígido. Capacidad: 14 litros.

CÓDIGO	Color	Medidas cm
040438	Rojo	25 x 29 x 19
040437	Azul	25 x 29 x 19



2 Plus Office · Papelerera material reciclado

Papelerera de plástico rígido. Capacidad: 14 litros.

CÓDIGO	Color	Medidas cm
040473	Azul	30 x 25



3 Plus Office Papelerera ovalada

Papelerera de plástico rígido. Capacidad: 14 litros.

CÓDIGO	Color	Medidas cm
040442	Celeste	30 x 25
040443	Verde	30 x 25
040444	Rosa	30 x 25



4 Plus Office Papeleras con aro y asas

Papelerera fabricada en polipropileno, de gran calidad y resistencia a golpes y rayaduras. Capacidad de 8,9 litros. Colores opacos.

CÓDIGO	Descripción	Color	Medidas cm
040631	Con aro y asas	Azul	25,8 x 27,9
040632	Con aro y asas	Negro	25,8 x 27,9



Plus 508

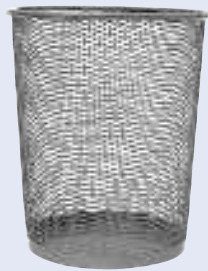

Plus 158



5 Plus Office · Papeleras metálicas de rejilla

Papeleras cónicas metálicas de rejilla. Fondo cerrado.

Plus 508. Capacidad: 13 litros

CÓDIGO	Color	Medidas cm
040282	Plateado	Ø 27,5 x 21,5 x 28
040345	Grafito	Ø 27,5 x 21,5 x 28

Plus 158. Capacidad: 20 litros

CÓDIGO	Color	Medidas cm
040281	Plateado	Ø 30,5 x 24 x 35,5
040344	Grafito	Ø 30,5 x 24 x 35,5



6 Plus Office · Papelerera de rejilla Colores

Papelerera cónica metálica de rejilla de colores vivos. Capacidad: 13 litros. Colores: surtidos.

CÓDIGO	Color	Medidas cm
040572	Verde	Ø 27,5 x 21,5 x 28
040574	Morado	Ø 27,5 x 21,5 x 28
040648	Rosa	Ø 27,5 x 21,5 x 28
040649	Turquesa	Ø 27,5 x 21,5 x 28
040573	Azul	Ø 27,5 x 21,5 x 28



7 Set de 4 piezas "Rejilla color"

Set compuesto de: portaclips; cubilete; organizador; y papelerera con capacidad para 9 litros. Disponible en cuatro colores.

CÓDIGO	Color
040655	Verde
040656	Morado
040657	Rosa
040658	Turquesa



No permite apertura de envase
Venta por caja



Permite apertura de envase
Venta por unidad



Unidades que
contiene la caja

PAPELERAS

Archivo 2000



1 Archivo 2000 • Papeleras

Papeleras de plástico resistente a golpes y rayaduras. Medidas: 26 x 33,5 cm. Fabricada en poliestireno de alto brillo de gran calidad y resistencia. 100% reciclado y reciclable.

CÓDIGO	Color	Capacidad
068997	Negro	18 L
040801	Blanco	18 L
040802	Gris	18 L



2 Exacompta Papeleras Ecobin

Papeleras de polipropileno. Medidas: 33,5 x 26,3 cm.

CÓDIGO	Color	Capacidad
040743	Negro	15 L
040744	Azul noche	15 L
040745	Gris	15 L

Archivo 2000



3 Archivo 2000 • Papeleras Ecogreen Basic

Material muy resistente a golpes y rayaduras. No astillan en caso de rotura. Medidas: 29 x 31 cm. Fabricada en polipropileno 100% reciclado y reciclable, certificado con la normativa europea Eucerplast que garantiza la procedencia y el origen.

CÓDIGO	Color	Capacidad
069833	Negro	18 L
068996	Rojo	18 L
069842	Verde	18 L
069837	Gris	18 L
069831	Azul	18 L

Archivo 2000



18L



4 Archivo 2000 • Papeleras antimicrobianas

Papeleras fabricadas en polipropileno de gran calidad con protección antimicrobiana las 24 horas. Medidas: 29 x 31 cm. Superficie más higiénica, segura y duradera, al inhibir el crecimiento de microorganismos permite una mayor durabilidad en el tiempo. Ideal en entornos donde la higiene es crítica y el tránsito elevado, tales como hospitales, colegios, instalaciones públicas, oficinas y hogares privados.

CÓDIGO	Color	Capacidad
069841	Negro	18 L
069835	Azul	18 L

Archivo 2000



18L



5 Archivo 2000 • Papeleras Ecogreen

Material muy resistente a golpes y rayaduras. No astillan en caso de rotura. Medidas: 29 x 31 cm. Fabricada en polipropileno 100% reciclado y reciclable, certificado con la normativa europea Eucerplast que garantiza la procedencia y el origen.

CÓDIGO	Color	Capacidad
069838	Kiwi	18 L
069840	Malva	18 L
069836	Fucsia	18 L
069839	Azul claro	18 L

Archivo 2000



18L



6 Archivo 2000 Papeleras Ecogreen Pastel

Material muy resistente a golpes y rayaduras. No astillan en caso de rotura. Medidas: 29 x 31 cm. Fabricada en polipropileno 100% reciclado y reciclable, certificado con la normativa europea Eucerplast que garantiza la procedencia y el origen.

CÓDIGO	Color	Capacidad
069843	Azul	18 L
069844	Malva	18 L
069846	Verde	18 L
069845	Rosa	18 L
069847	Blanco	18 L



PAPELERAS



1 Contenedor sanitario femenino

Papelera compresora de pedal y balancín ciego blanca y gris fabricada en polipropileno y abs inyectados de alta capacidad. Superficie externa texturizada grano fino. Capacidad para 18 litros y cabezal extraíble. El diseño del balancín impide el acceso directo al interior. Pedal para accionar la apertura del balancín. Cavidad en cabezal para colocar productos higienizantes y/o antiolor.

CÓDIGO	Capacidad
749494	18 L



2 Papeleras de pedal con tapa

De acero inoxidable. Con pedal y tapa. Disponible en cuatro tamaños.

CÓDIGO	Capacidad
749266	3 L
749267	5 L
749268	12 L



3 Archivo 2000 Papelera 40L

Papelera con capacidad para 40 litros de material reciclado al 90%. 100% Reciclable. Fabricadas en polipropileno copolímero de alto brillo, poliestireno de alto impacto de gran calidad y alto brillo y poliestireno de baja densidad. Muy resistente a golpes y rayaduras. Color negro.

CÓDIGO	Capacidad	Medidas cm
209246	40 L	38 x 49,5



4 Fellowes Papelera reciclaje 69L

Papelera de reciclaje con impresión. Doble abertura frontal para utilizar debajo de la mesa o superior, para colocar al lado. Fabricado en cartón doble 100% reciclado y 100% reciclable, con Certificación FSC.

CÓDIGO	Capacidad	Medidas cm
040804	69 L	31,5 x 60,8 x 42,7

PARAGÜEROS



5 Archivo 2000 Paragüero inyectado en plástico

Paragüero inyectado en plástico. Muy resistentes. Inoxidable. Fabricado en poliestireno de gran resistencia a golpes y rayaduras. No se oxida. Capacidad para 12 paraguas. 100% reciclado y reciclable.

CÓDIGO	Color	Medidas cm
749518	Negro	64 x 25,5



CENICEROS DE MESA



6 Swing · Cenicero bandeja

Cenicero de diseño metálico en color plata.

CÓDIGO	Medidas mm
785189	115 x 85

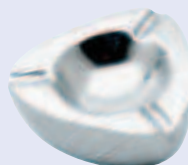

7 Swing Cenicero triangular

Cenicero de diseño metálico en color plata.

CÓDIGO	Medidas mm
785188	75 x 35



8 Swing · Cenicero redondo

Cenicero de diseño metálico en color plata.

CÓDIGO	Medidas mm
810004	75 Ø x 35



No permite apertura de envase
Venta por caja



Permite apertura de envase
Venta por unidad



Unidades que
contiene la caja

4 ACCESORIOS DE OFICINA

MOBILIARIO Y AUXILIARES

PERCHEROS

UNILUX

1 Unilux Perchero Flora

Perchero de acero pintado con 6 colgadores redondeados. Paragüero integrado. Muy estable. Fácil montaje. Color negro.

CÓDIGO	Medidas cm
260475	175 x 34



UNILUX

2 Unilux Perchero Accueil

Perchero de acero suave con 8 colgadores redondeados. Paragüero integrado. Muy estable. Fácil montaje. Color gris.

CÓDIGO	Medidas cm
260471	175 x 34



PAPERFLOW

3 Paperflow Perchero EasyCloth madera

Moderno perchero y paragüero de madera natural y poliestireno de alta resistencia. 6 ganchos perchero + 2 adicionales en acero cromado.

CÓDIGO	Medidas cm
260427	180 x 35 x 35

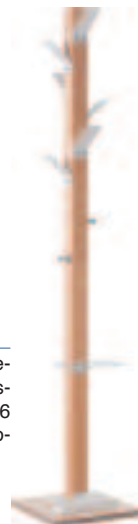

PAPERFLOW

4 Paperflow Perchero EasyCloth

Moderno perchero de acero con 10 colgadores. Paragüero integrado. Cabezal, paragüero y depósito de agua en acabado epoxy blanco; tubo y base acabado epoxy negro carbón. Muy estable.

CÓDIGO	Medidas cm
260428	175 x 35 x 35



5 Balvi Perchero Autumn inox metal

Perchero de acero inoxidable y plástico con 6 colgadores. Ideal para el hogar o la oficina. Muy estable. Fácil montaje.

CÓDIGO	Medidas cm
289426	174 x 32 x 32



ACCESORIOS DE OFICINA

UNILUX

6 Unilux Perchero Extend

Perchero con ruedas para facilitar su desplazamiento. Su barra transversal es ajustable en altura y anchura. Con capacidad para 40 prendas y 20 kg de peso.

CÓDIGO	Medidas cm
260474	80 x 102 x 42



PAPERFLOW

7 PaperFlow Mampara divisoria

Mampara translúcida con 2 paneles en polipropileno y estructura de aluminio. Móviles, equipadas de un pie fijo y de un pie móvil con ruedas. Geometría variable. Unidas con 4 clips de conexiones.

CÓDIGO	Medidas mm (Panel individual)
260426	1700 x 440 x 760



ACCESORIOS DE OFICINA

PAPERFLOW

1 PaperFlow • Organizadores de armario

Todos los complementos necesarios para equipar su armario y hacer del mismo un uso 100% efectivo. Barras para carpetas colgantes, y elementos de clasificación vertical y horizontal, combinables.



Set 2 Barras para carpetas colgantes

CÓDIGO	Capacidad	Color
289411	80 Carpetas colgantes	Negro

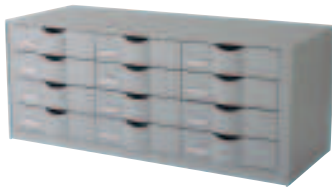

Clasificación horizontal - 12 Cajones

CÓDIGO	An x Al x Largo cm	Color	Cajones
289407	34,2 x 32,5 x 85,7	Negro	12
289408	34,2 x 32,5 x 85,7	Gris	12

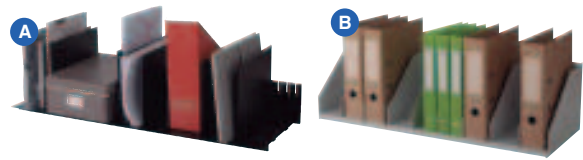

Clasificación vertical

	CÓDIGO	An x Al x Largo cm	Color	Separadores
A	260422	22 x 27,5 x 85,7	Negro	10
	260423	22 x 27,5 x 85,7	Gris	10
B	289409	25 x 21 x 85,7	Negro	9
	289410	25 x 21 x 85,7	Gris	9

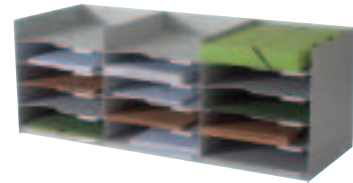

Clasificación horizontal - 15 Bandejas

	CÓDIGO	An x Al x Largo cm	Color	Cajones
	289405	32,7 x 31,3 x 85,7	Negro	15
	289406	32,7 x 31,3 x 85,7	Gris	15

Construye tu Archivodoc

Su estructura modular permite obtener diferentes alturas y construcciones, tanto verticales como horizontales, mediante el uso de complementos adicionales. El Archivodoc se puede colocar encima de cualquier superficie, estantería o armario. Módulos organizadores válidos para formatos DIN A4 y DIN A3. Todos los módulos incluyen tarjetero identificador de 64 x 12 mm para tener toda la documentación en perfecto orden. Consulte más módulos archivadores en la familia de Archivo y Clasificación de este catálogo.



2 Archivo 2000 • Módulo Archivador Archivodoc

Módulo archivador de 2 compartimentos compuesto por una base y dos alturas. Estructura de gran capacidad. Fabricación española. Válido para formatos A3 y A4. Permite crear diferentes alturas y construcciones mediante ampliaciones. Color negro.

CÓDIGO	Nº Casillas	Medidas mm
260478	2	300 x 165 x 360



3 Archivo 2000 • Cajón Jumbo para Archivodoc

1 cajón grande Archivodoc. Todos los frontales de los cajones son intercambiables e incluyen un tarjetero identificador. Permite clasificar todo tipo de documentación de forma ágil. Fabricación española. Válido para formatos A4 y Folio. Medidas interiores: 265 x 52 x 322 mm.

CÓDIGO	Color	Medidas mm
260479	Negro	295 x 57 x 345



4 Archivo 2000 • Cajón Jumbo para Archivodoc

Pack 2 cajones pequeños Archivodoc. Todos los frontales de los cajones son intercambiables e incluyen un tarjetero identificador. Permite clasificar todo tipo de documentación de forma ágil. Fabricación española. Válido para formatos A4 y Folio. Medidas interiores: 265 x 22 x 322 mm.

CÓDIGO	Color	Medidas mm
260481	Negro	295 x 27 x 345



No permite apertura de envase
Venta por caja



Permite apertura de envase
Venta por unidad



Unidades que
contiene la caja



LÍNEA VENERE



Montaje*

Haya

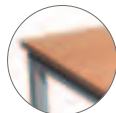

Blanco



Gris

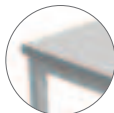

X

Z

Y



1 ArtExport • Mesa Venere 4 patas

Mesa de trabajo de melamina de 22 mm de grosor, con cantos redondeados ABS de 3 mm. Patas de metal cuadradas de 40 x 40 mm con viga central. Disponible en distintos tamaños y colores.

CÓDIGO	X	Y	Z	Color
289216	140 x 72	80	cm	Haya
289217	140 x 72	80	cm	Blanco
289218	140 x 72	80	cm	Gris
289219	160 x 72	80	cm	Haya
289220	160 x 72	80	cm	Blanco
289221	160 x 72	80	cm	Gris



*Posibilidad de montaje a domicilio. Consulte precio con su comercial.



No permite apertura de envase
Venta por caja



Permite apertura de envase
Venta por unidad



Unidades que
contiene la caja

LÍNEA PRESTO

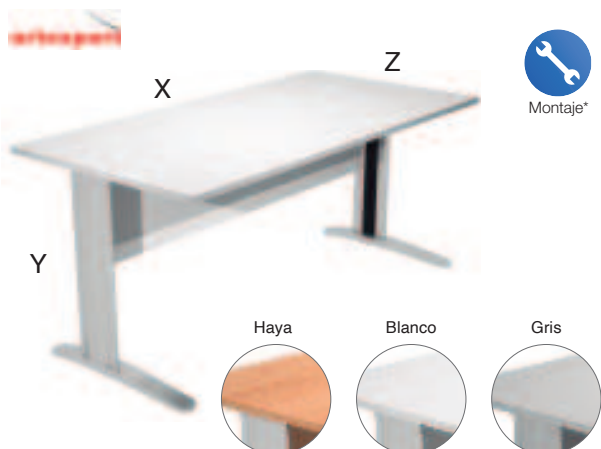

1 ArtExport • Mesa Presto patas de metal

Mesa de trabajo de melamina de 22 mm de grosor, con cantos redondeados ABS de 3 mm. Patas de metal. Disponible en distintos tamaños y colores.

CÓDIGO	X	Y	Z	Color
289182	140 x 72 x 80 cm			Haya
289183	140 x 72 x 80 cm			Blanco
289184	140 x 72 x 80 cm			Gris
289185	160 x 72 x 80 cm			Haya
289186	160 x 72 x 80 cm			Blanco
289187	160 x 72 x 80 cm			Gris

*Posibilidad de montaje a domicilio. Consulte precio con su comercial.

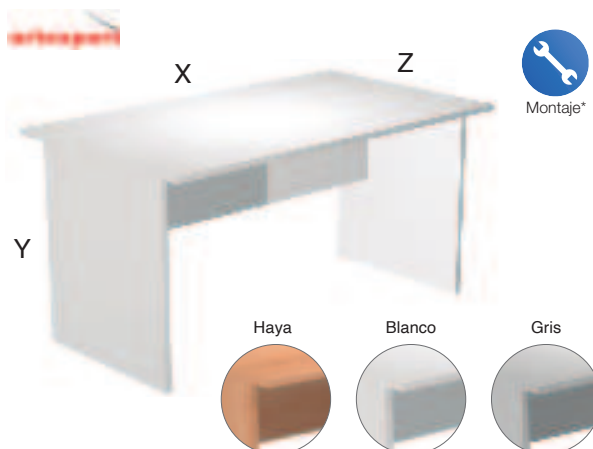

2 ArtExport • Mesa Presto patas panel

Mesa de trabajo de melamina de 22 mm de grosor, con cantos redondeados ABS de 3 mm. Patas en forma de panel. Disponible en distintos tamaños y colores.

CÓDIGO	X	Y	Z	Color
289222	140 x 72 x 80 cm			Haya
289223	140 x 72 x 80 cm			Blanco
289224	140 x 72 x 80 cm			Gris
289225	160 x 72 x 80 cm			Haya
289226	160 x 72 x 80 cm			Blanco
289227	160 x 72 x 80 cm			Gris

*Posibilidad de montaje a domicilio. Consulte precio con su comercial.

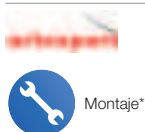

3 ArtExport • Mesa multifuncional blanca

Mesa multifuncional blanca con 4 ruedas y tablero batiente de 25 mm de grosor. Estructura metálica blanca.

CÓDIGO	X	Y	Z	Color
289188	140 x 73,7 x 80 cm			Blanco
289189	160 x 73,7 x 80 cm			Blanco



*Posibilidad de montaje a domicilio. Consulte precio con su comercial.



No permite apertura de envase
Venta por caja



Permite apertura de envase
Venta por unidad



Unidades que
contiene la caja



LÍNEA SMART OFFICE

PAPERFLOW

1 PaperFlow • Mesa de trabajo Easy Desk

Mesa de nueva generación

Mesa de estructura metálica que garantiza una rigidez perfecta. Con viga telescópica de metal. Superficie de melamina blanca de 25 mm de grosor, forrado con un canto grueso en ABS de alto impacto de 2,5 mm. Se compone de una parte central blanca y de dos extensiones laterales blancas. Patas en tubo de acero de sección 50 x 30 mm en la parte vertical y 50 x 40 mm en la horizontal, grosor de 2 mm. Pintura lacada epoxy blanca. Fácil montaje.



CÓDIGO	Medidas cm (An x Al x Pr)	Color
289423	140 x 75 x 80	Blanco
289424	160 x 75 x 80	Blanco
289425	180 x 75 x 80	Blanco

PAPERFLOW

2 PaperFlow Cajoneras con ruedas Easy Box

Cajoneras de nueva generación

Estructura de poliestireno. Frontales de ABS brillante en color blanco o negro. Con cuatro ruedas de las cuales dos son multidireccionales. Disponible en dos composiciones diferentes:

- **4 Cajones horizontales:** 2 cajones grandes (An x Al x Prof /32,5 x 13,5 x 40,5 cm) y 2 cajones medios (32,5 x 6 x 40,5 cm).

- **4 Cajones:** 1 horizontal grande (An x Al x Prof /32,5 x 13,3 x 40,5 cm), 1 cajón izquierdo para carpetas colgantes (13,3 x 32,8 x 40,5 cm) y 2 cajones pequeños a la derecha (13 x 13,3 x 40,5 cm).

Composición 4 cajones horizontales

CÓDIGO	Medidas cm (An x Al x Pr)	Color
289421	39 x 64,2 x 43,6	Blanco / Negro
289422	39 x 64,2 x 43,6	Blanco / Blanco

Composición 4 cajones

CÓDIGO	Medidas cm (An x Al x Pr)	Color
289419	39 x 64,2 x 43,6	Blanco / Negro
289420	39 x 64,2 x 43,6	Blanco / Blanco



LÍNEA WORK

Acabados



Haya/Haya

Haya/Blanco

Aluminio/Gris

Blanco/Blanco

Blanco/Haya

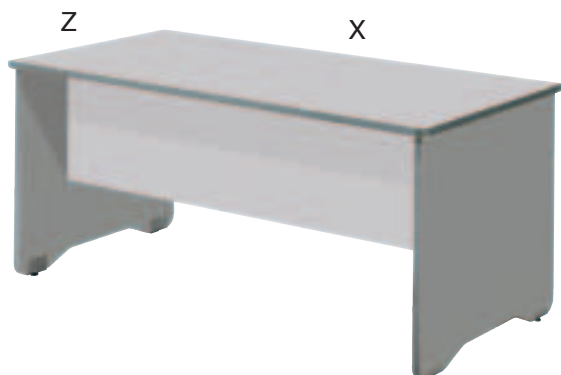

Mesas de Trabajo

CÓDIGO	X	Y	Z	Estructura	Tablero
260190	140	72	80	Haya	Haya
260194	140	72	80	Aluminio	Gris
289441	140	72	80	Haya	Blanco
289342	140	72	80	Blanco	Blanco
260297	140	72	80	Blanco	Haya

CÓDIGO	X	Y	Z	Estructura	Tablero
260191	160	72	80	Haya	Haya
260195	160	72	80	Aluminio	Gris
289442	160	72	80	Haya	Blanco
289343	160	72	80	Blanco	Blanco
260298	160	72	80	Blanco	Haya

CÓDIGO	X	Y	Z	Estructura	Tablero
260192	180	72	80	Haya	Haya
260196	180	72	80	Aluminio	Gris claro
289443	180	72	80	Haya	Blanco
289344	180	72	80	Blanco	Blanco
260299	180	72	80	Blanco	Haya

CÓDIGO	X	Y	Z	Estructura	Tablero
260193	200	72	80	Haya	Haya
260197	200	72	80	Aluminio	Gris claro
289444	200	72	80	Haya	Blanco
289345	200	72	80	Blanco	Blanco
260300	200	72	80	Blanco	Haya

1 Rocada • Mesas de trabajo Línea WORK

La gama Work busca la ergonomía en todas sus piezas, por eso crea diseños de líneas suaves y sin aristas que proporcionan bienestar y confort.

Superficies de mesa

Melamínico sobre aglomerado de 25 mm de grosor con canto de PVC de 2 mm. Acabados en haya, gris y blanco. Superficies con cantos rectos.

Complementos

Soporte CPU metálico, separador (melamina y cristal), sistema de electrificación vertical y horizontal.

Estructura

Estructura melamínica con sistema de regulación independiente (20 mm). Melamínico sobre aglomerado de 25 mm de grosor con canto de PVC de 2 mm de grosor. Acabados en haya, blanco y gris. Estructura con cantos redondeados.

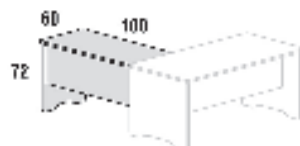

Ala mesa de trabajo

CÓDIGO	X	Y	Z	Estructura	Tablero
289387	100	72	60	Haya	Haya
289388	100	72	60	Aluminio	Gris claro
289390	100	72	60	Aluminio	Blanco
289346	100	72	60	Blanco	Blanco

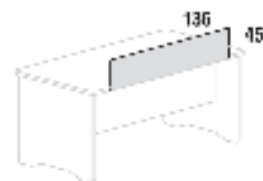

Separadores de mesa

CÓDIGO	Medidas cm	Acabado
289383	136 x 45	Haya
289384	136 x 45	Gris
289386	136 x 45	Blanco



No permite apertura de envase
Venta por caja



Permite apertura de envase
Venta por unidad



Unidades que
contiene la caja



LÍNEA WORK L

Acabados



Haya/Haya



Haya/Blanco

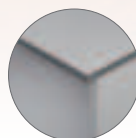

Aluminio/Gris

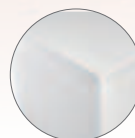

Blanco/Blanco



Blanco/Haya



1 Rocada · Mesas de trabajo Línea WORK en L

La gama Work busca la ergonomía en todas sus piezas, por eso crea diseños de líneas suaves y sin aristas que proporcionan bienestar y confort.

Superficies de mesa

Melamínico sobre aglomerado de 25 mm de grosor con cantos con pvc de 2 mm. superficies con cantos rectos.

Complementos

Soporte CPU metálico, separador (melamina y cristal), sistema de electrificación vertical y horizontal.

Estructura

Melamínica con sistema de regulación independiente (20 mm), melamínico sobre aglomerado de 25 mm de grosor con cantos de PVC de 2 mm de grosor. Estructura con cantos redondeados.



Mesas de Trabajo

Derecha

CÓDIGO	X	Y	Z	Estructura	Tablero
260301	160 x 80 x 120 cm			Haya	Haya
260302	160 x 80 x 120 cm			Haya	Blanco
260303	160 x 80 x 120 cm			Aluminio	Gris
260304	160 x 80 x 120 cm			Blanco	Blanco
260305	160 x 80 x 120 cm			Blanco	Haya

CÓDIGO	X	Y	Z	Estructura	Tablero
260306	180 x 80 x 120 cm			Haya	Haya
260307	180 x 80 x 120 cm			Haya	Blanco
260308	180 x 80 x 120 cm			Aluminio	Gris
260309	180 x 80 x 120 cm			Blanco	Blanco
260310	180 x 80 x 120 cm			Blanco	Haya

Izquierda

CÓDIGO	X	Y	Z	Estructura	Tablero
260311	160 x 80 x 120 cm			Haya	Haya
260312	160 x 80 x 120 cm			Haya	Blanco
260313	160 x 80 x 120 cm			Aluminio	Gris
260314	160 x 80 x 120 cm			Blanco	Blanco
260315	160 x 80 x 120 cm			Blanco	Haya

CÓDIGO	X	Y	Z	Estructura	Tablero
260316	180 x 80 x 120 cm			Haya	Haya
260317	180 x 80 x 120 cm			Haya	Blanco
260318	180 x 80 x 120 cm			Aluminio	Gris
260319	180 x 80 x 120 cm			Blanco	Blanco
260320	180 x 80 x 120 cm			Blanco	Haya

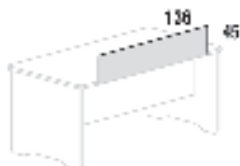

Separadores de mesa

CÓDIGO	Medidas cm.	Acabado
289383	136 x 45	Haya
289384	136 x 45	Gris
289386	136 x 45	Blanco



No permite apertura de envase
Venta por caja



Permite apertura de envase
Venta por unidad



Unidades que
contiene la caja

LÍNEA TOTAL

Acabados

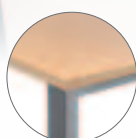

Aluminio/Haya

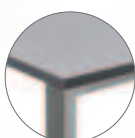

Aluminio/Gris

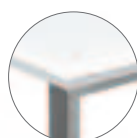

Aluminio/Blanco

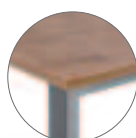

Aluminio/Roble

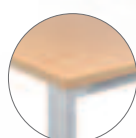

Blanco/Haya

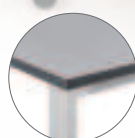

Blanco/Gris



Blanco/Blanco

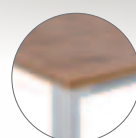

Blanco/Roble



1 Rocada · Mesas de trabajo Línea TOTAL

Superficies de mesa

Cristal templado de 10 mm de grosor. Melamínico sobre aglomerado de 25 mm de grosor con canto de PVC de 2 mm de grosor.

Complementos

Soporte CPU metálico, faldón metálico, separador (melamina, cristal), sistema de electrificación horizontal y vertical.

Estructura

Estructura con sistema de regulación independiente (50 mm) fabricada en tubo de acero. Travesaños tubulares de acero con nuevas medidas reducidas de 30 x 30 mm para una máxima comodidad. Sistema de fijación del tablero mediante una pieza de polímero técnico.

Mesas de Trabajo

CÓDIGO	X	Z	Estructura	Tablero
260323	140 x 80 cm		Aluminio	Haya
260324	140 x 80 cm		Aluminio	Gris
260325	140 x 80 cm		Aluminio	Blanco
260326	140 x 80 cm		Aluminio	Roble

CÓDIGO	X	Z	Estructura	Tablero
260327	140 x 80 cm		Blanco	Haya
260328	140 x 80 cm		Blanco	Gris
260329	140 x 80 cm		Blanco	Blanco
260330	140 x 80 cm		Blanco	Roble

CÓDIGO	X	Z	Estructura	Tablero
260331	160 x 80 cm		Aluminio	Haya
260332	160 x 80 cm		Aluminio	Gris
260333	160 x 80 cm		Aluminio	Blanco
260334	160 x 80 cm		Aluminio	Roble

CÓDIGO	X	Z	Estructura	Tablero
260335	160 x 80 cm		Blanco	Haya
260336	160 x 80 cm		Blanco	Gris
260337	160 x 80 cm		Blanco	Blanco
260338	160 x 80 cm		Blanco	Roble



CÓDIGO	X	Z	Estructura	Tablero
260339	180 x 80 cm		Aluminio	Haya
260340	180 x 80 cm		Aluminio	Gris
260341	180 x 80 cm		Aluminio	Blanco
260342	180 x 80 cm		Aluminio	Roble

CÓDIGO	X	Z	Estructura	Tablero
260343	180 x 80 cm		Blanco	Haya
260344	180 x 80 cm		Blanco	Gris
260345	180 x 80 cm		Blanco	Blanco
260346	180 x 80 cm		Blanco	Roble

CÓDIGO	X	Z	Estructura	Tablero
260347	200 x 80 cm		Aluminio	Haya
260348	200 x 80 cm		Aluminio	Gris
260349	200 x 80 cm		Aluminio	Blanco
260350	200 x 80 cm		Aluminio	Roble

CÓDIGO	X	Z	Estructura	Tablero
260351	200 x 80 cm		Blanco	Haya
260352	200 x 80 cm		Blanco	Gris
260353	200 x 80 cm		Blanco	Blanco
260354	200 x 80 cm		Blanco	Roble



No permite apertura de envase
Venta por caja



Permite apertura de envase
Venta por unidad



Unidades que
contiene la caja

4 ACCESORIOS PARA MESAS DE TRABAJO

MOBILIARIO Y AUXILIARES

ACCESORIOS PARA MESA DE TRABAJO



1 Rocada · Accesorios para mesa de trabajo



Medidas en cm
117 x 30



1

Faldón metálico para mesa

CÓDIGO	Medidas cm	Material
260355	117 x 30	Aluminio
260356	137 x 30	Aluminio
260357	157 x 30	Aluminio
260358	177 x 30	Aluminio



CÓDIGO	Medidas cm	Material
260359	117 x 30	Blanco
260360	137 x 30	Blanco
260361	157 x 30	Blanco
260362	177 x 30	Blanco

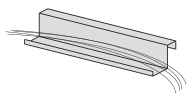

2

Pasacables

CÓDIGO	Medidas cm	Material
260321	97 x 22 x 6	Aluminio
260322	97 x 22 x 6	Blanco

3

Separadores de mesa

CÓDIGO	Medidas cm	Acabado
289383	136 x 45	Haya
289384	136 x 45	Gris
289386	136 x 45	Blanco



2 Rocada · Paneles acústicos

Permite una excelente absorción acústica tanto para espacios públicos como privados, haciendo la percepción de los sonidos una experiencia placentera. Los paneles acústicos son especialmente útiles para controlar las primeras reflexiones, así como el tiempo de reverberación en medias-altas y altas frecuencias.

CÓDIGO	Medidas	Modelo
260363	118 x 34 cm	Sobremesa
260364	138 x 34 cm	Sobremesa
260365	119 x 65 cm	De pie

Accesorio para pared

CÓDIGO	Modelo
260366	Accesorio para instalación de los paneles a la pared



Sobremesa



De pie



No permite apertura de envase
Venta por caja



Permite apertura de envase
Venta por unidad



Unidades que
contiene la caja

LÍNEA MEETING

Acabados

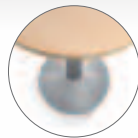

Aluminio/Haya

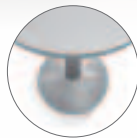

Aluminio/Gris

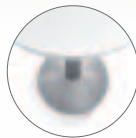

Aluminio/Blanco



Blanco/Blanco

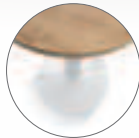

Blanco/Roble



1 Rocada Mesas de Reuniones Línea MEETING

Estructura

Estructura metálica realizada en tubo de acero de diámetro 120mm y 50mm según modelos con base de acero estampado de gran estabilidad.

Estructura melamina

Estructura melamínica con sistema de regulación independiente (20 mm). Melamínico sobre aglomerado de 25 mm de grosor con canto de PVC de 2 mm de grosor. Acabados en haya, aluminio, blanco y roble. Estructura con cantos redondeados.

Melamina rectangular

CÓDIGO	X	Y	Z	Estructura	Tablero
260234	220 x 72	100 cm		Aluminio	Haya
260259	220 x 72	100 cm		Aluminio	Gris
289447	220 x 72	100 cm		Aluminio	Blanco
260407	220 x 72	100 cm		Blanco	Blanco
260408	220 x 72	100 cm		Blanco	Roble



Melamina redonda

CÓDIGO	X	Y	Estructura	Tablero
260235	120 x 72	cm	Aluminio	Haya
260261	120 x 72	cm	Aluminio	Gris
289448	120 x 72	cm	Aluminio	Blanco
260409	120 x 72	cm	Blanco	Blanco
260410	120 x 72	cm	Blanco	Roble



Melamina redonda alta

CÓDIGO	X	Y	Estructura	Tablero
260411	50 x 100	cm	Aluminio	Haya
260412	50 x 100	cm	Aluminio	Gris
260413	50 x 100	cm	Aluminio	Blanco
260414	50 x 100	cm	Blanco	Blanco
260415	50 x 100	cm	Blanco	Roble



No permite apertura de envase
Venta por caja



Permite apertura de envase
Venta por unidad



Unidades que
contiene la caja

LÍNEA WELCOME

1 Rocada Módulos de recepción Línea WELCOME



Convierte tu mesa de trabajo en una recepción.

Módulos de recepción de distintas dimensiones para adaptarse a todo tipo de ambiente realizados en melamina de 19-25 mm de espesor con canto de PVC de 2 mm para superficies con cantos rectos o circulares. Estas recepciones son compatibles con las mesas serie Work, Metal y Executive y están disponibles en cuatro acabados diferentes. La línea circular dispone de tres módulos con los que podrás cerrar la mesa 270°.



Módulo 100 cm

CÓDIGO	X	Y	Z	Estructura	Tablero
289355	100 x 40 x 30 cm			Haya	Haya
289356	100 x 40 x 30 cm			Gris	Gris
289357	100 x 40 x 30 cm			Roble	Roble
289358	100 x 40 x 30 cm			Blanco	Blanco

Módulo 140 cm

CÓDIGO	X	Y	Z	Estructura	Tablero
289363	140 x 40 x 30 cm			Haya	Haya
289364	140 x 40 x 30 cm			Gris	Gris
289365	140 x 40 x 30 cm			Roble	Roble
289366	140 x 40 x 30 cm			Blanco	Blanco

Módulo 180 cm

CÓDIGO	X	Y	Z	Estructura	Tablero
289371	180 x 40 x 30 cm			Haya	Haya
289372	180 x 40 x 30 cm			Gris	Gris
289373	180 x 40 x 30 cm			Roble	Roble
289374	180 x 40 x 30 cm			Blanco	Blanco

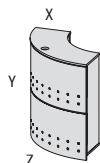

Módulo circular 90°

Módulo circular realizado en melamina y acero. Su diseño permite todo tipo de aplicaciones como recepción en eventos, catering, atril de conferencia, soporte para video proyecciones, etc. Fácil montaje. Ruedas de serie.

Complementos

Accesorio para video proyecciones realizado en melamina y acero, regulable en altura a 250 mm. Y accesorio para conferencias realizado en acero regulable en altura a 250 mm.

CÓDIGO	X	Y	Z	Estructura	Tablero
260406	38 x 106 x 125 cm			Aluminio	Haya

Acabados

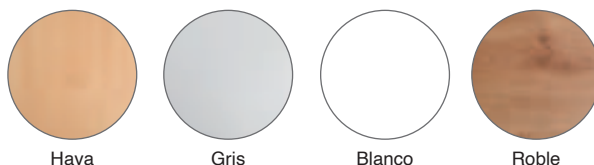

Módulo superior



Módulo 120 cm

CÓDIGO	X	Y	Z	Estructura	Tablero
289359	120 x 40 x 30 cm			Haya	Haya
289360	120 x 40 x 30 cm			Gris	Gris
289361	120 x 40 x 30 cm			Roble	Roble
289362	120 x 40 x 30 cm			Blanco	Blanco

Módulo 160 cm

CÓDIGO	X	Y	Z	Estructura	Tablero
289367	160 x 40 x 30 cm			Haya	Haya
289368	160 x 40 x 30 cm			Gris	Gris
289369	160 x 40 x 30 cm			Roble	Roble
289370	160 x 40 x 30 cm			Blanco	Blanco

Módulo 200 cm

CÓDIGO	X	Y	Z	Estructura	Tablero
289375	200 x 40 x 30 cm			Haya	Haya
289376	200 x 40 x 30 cm			Gris	Gris
289377	200 x 40 x 30 cm			Roble	Roble
289378	200 x 40 x 30 cm			Blanco	Blanco

Acabados

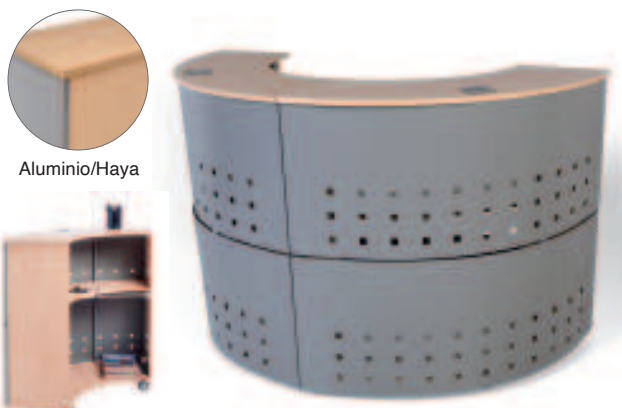

Aluminio/Haya

CAJONERAS DE MELAMINA



*Posibilidad de montaje a domicilio. Consulte precio con su comercial.

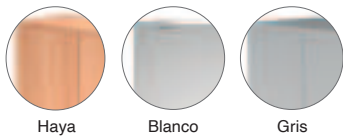

Haya Blanco Gris

1 ArtExport · Cajonera móvil Presto con ruedas

Cajoneras móviles de melamina de 22 mm de grosor. Con ruedas y cajones para guardar carpetas. Disponibles en diferentes colores: blanco, gris y haya. Dimensiones: 43 x 60 x 52 cm.



Con ruedas y 2 cajones

CÓDIGO	X	Y	Z	Color
289210	43	60	52	Haya
289211	43	60	52	Blanco
289212	43	60	52	Gris



Con ruedas y 3 cajones

CÓDIGO	X	Y	Z	Color
289213	43	60	52	Haya
289214	43	60	52	Blanco
289215	43	60	52	Gris



Haya/Haya Haya/Blanco Aluminio/Gris Blanco/Blanco Blanco/Haya Blanco/Gris Roble/Roble

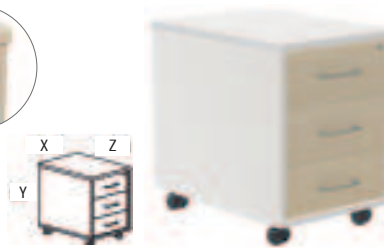

Con ruedas y 3 cajones

CÓDIGO	X	Y	Z	COMB.
260230	59,5	58	40	1
260285	59,5	58	40	2
260255	59,5	58	40	3
289353	59,5	58	40	4
260380	59,5	58	40	5
260381	59,5	58	40	6
260382	59,5	58	40	7



Con ruedas y 1 cajón + 1 carpetero

CÓDIGO	X	Y	Z	COMB.
260229	59,5	58	40	1
260286	59,5	58	40	2
260253	59,5	58	40	3
289354	59,5	58	40	4
260383	59,5	58	40	5
260384	59,5	58	40	6
260385	59,5	58	40	7

2 Rocada · Cajoneras con ruedas Melamina

Estructura realizada en melamina de 19 mm en su totalidad. Las 4 ruedas disponen de freno. Cerradura con 2 llaves plegables. Sistema de cierre centralizado para la confidencialidad deseada. Sistema antivuelco. Tiradores metálicos. Cajones metálicos realizados en chapa de acero. Guías metálicas con rodamientos de nylon.

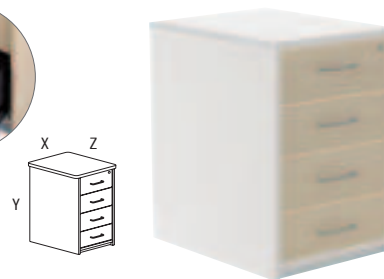

4 cajones

CÓDIGO	X	Y	Z	COMB.
260386	60	72	47	1
260387	60	72	47	3
260388	60	72	47	2
260389	60	72	47	4
260390	60	72	47	5
260391	60	72	47	6
260392	60	72	47	7

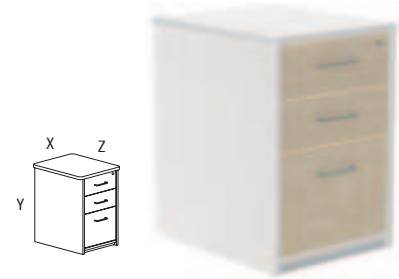

2 cajones + 1 carpetero

CÓDIGO	X	Y	Z	COMB.
260393	60	72	47	1
260394	60	72	47	3
260395	60	72	47	2
260396	60	72	47	4
260397	60	72	47	5
260398	60	72	47	6
260399	60	72	47	7

3 Rocada · Cajoneras sin ruedas Melamina

Estructura realizada en melamina de 19 mm en su totalidad. Cerradura con 2 llaves plegables. Sistema de cierre centralizado para la confidencialidad deseada. Sistema antivuelco. Tiradores metálicos. Cajones metálicos realizados en chapa de acero. Guías metálicas con rodamientos de nylon.

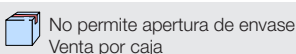

CAJONERAS DE MELAMINA



1 Rocada · Cajoneras metálicas con ruedas

Cerradura con dos llaves. Sistema anti-vuelco. Las ruedas disponen de sistema de freno. Cajones metálicos realizados en chapa de acero. Sistema de cierre centralizado. Guías metálicas con rodamientos de nylon.

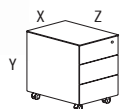

Con ruedas y 3 cajones

CÓDIGO	X	Y	Z	Color
260400	53	58	42,5	Gris
260401	53	58	42,5	Gris claro
260402	53	58	42,5	Blanco

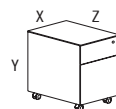

Con ruedas y 1 cajón + 1 carpetero

CÓDIGO	X	Y	Z	Color
260403	53	58	42,5	Gris
260404	53	58	42,5	Gris claro
260405	53	58	42,5	Blanco

CAJONERAS METÁLICAS



2 LumaWay Cajonera móvil 2 cajones con ruedas

Cajonera metálica monobloque móvil con 2 cajones: 1 cajón para carpetas colgantes formato A4 y 1 cajón en archivo plano. Disponible en color gris y negro.

CÓDIGO	X	Y	Z	Color
289190	41,3	52,9	40	Gris
289191	41,3	52,9	40	Negro



3 LumaWay Cajonera móvil 3 cajones con ruedas

Cajonera metálica monobloque móvil con 3 cajones en archivo plano. Disponible en color gris y negro.

CÓDIGO	X	Y	Z	Color
289192	41,3	52,9	40	Gris
289193	41,3	52,9	40	Negro



4 Pierre Henry · Cajonera Rang Concept

Buena relación calidad precio. Con ruedas

Archivador metálico. Con cerradura que bloquea dos cajones. Incluye tres cajones de clasificación. Con ruedas para un fácil desplazamiento por la oficina.

Con ruedas y 3 cajones

CÓDIGO	X	Y	Z	Color
289714	41	50	41	Negro
289713	41	50	41	Gris



5 Pierre Henry · Cajonera Combi 2 cajones

Archivo móvil con ruedas

Archivador metálico. Con cerradura. Incluye: un cajón clasificación, un cajón para carpetas colgantes A4. Con ruedas para un fácil desplazamiento por la oficina.

CÓDIGO	X	Y	Z	Color
289716	40	57	40	Negro
289715	40	57	40	Gris



No permite apertura de envase
Venta por caja



Permite apertura de envase
Venta por unidad



Unidades que
contiene la caja

CAJONERAS METÁLICAS

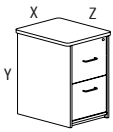

1 LumaWay Cajonera fija 2 cajones sin ruedas

Cajonera metálica fija de 2 cajones para carpetas colgantes formato A4. Disponible en color gris y negro.

CÓDIGO	X	Y	Z	Color
289196	41,3	67,2	40	Gris
289197	41,3	67,2	40	Negro

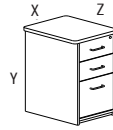

2 LumaWay Cajonera fija 3 cajones sin ruedas

Cajonera metálica fija de 3 cajones: 1 cajón para carpetas colgantes formato A4 y 2 cajones en archivo plano. Disponible en color gris y negro.

CÓDIGO	X	Y	Z	Color
289194	41,3	67,2	40	Gris
289195	41,3	67,2	40	Negro

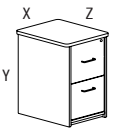

3 Pierre Henry · Cajonera sin ruedas

Facilita el archivo

Archivador metálico para carpetas colgantes A4. Con cerradura. Incluye dos cajones de clasificación. Sin ruedas.

Con 2 cajones

CÓDIGO	X	Y	Z	Color
289712	40	66	40	Negro
260139	40	66	40	Gris

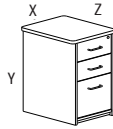

4 Pierre Henry Cajonera tres cajones sin ruedas

Máxima eficacia en mínimo espacio

Archivador metálico. Incluye dos cajones para clasificación y un cajón para carpetas colgantes A4. Con cerradura que bloquea dos cajones.

Con 3 cajones

CÓDIGO	X	Y	Z	Color
289707	40	66	40	Negro
289706	40	66	40	Gris

ARCHIVADORES METÁLICOS



5 LumaWay Archivador carpetas colgantes 40 cm

Archivador metálico monobloque de 3 y 4 cajones para carpetas colgantes A4. Disponible en gris y negro. Profundidad de 40 cm.

Con 4 cajones

CÓDIGO	Cajones	X	Y	Z	Color
289170	4	41,3	132,1	40	Gris
289171	4	41,3	132,1	40	Negro

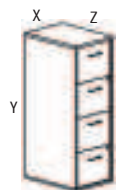
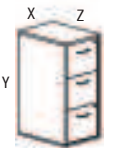

6 LumaWay Archivador carpetas colgantes 60 cm

Archivador metálico monobloque de 3 y 4 cajones para carpetas colgantes A4. Disponible en gris y negro. Profundidad de 60 cm.

Con 3 cajones

CÓDIGO	Cajones	X	Y	Z	Color
289172	3	47	101,6	62,2	Gris
289173	3	47	101,6	62,2	Negro

Con 4 cajones

CÓDIGO	Cajones	X	Y	Z	Color
289174	4	47	132,1	62,2	Gris
289175	4	47	132,1	62,2	Negro



No permite apertura de envase
Venta por caja



Permite apertura de envase
Venta por unidad



20 unidades que contiene la caja

ARCHIVADORES METÁLICOS



1 Pierre Henry Maxi archivador de suelo tres cajones

Muy robusto

Archivador metálico para carpetas colgantes A4. Dos cerraduras.

Con 3 cajones

CÓDIGO	X	Y	Z	Color
289710	40 x 96 x 40 cm			Negro
260140	40 x 96 x 40 cm			Gris



2 Pierre Henry Maxi archivador de suelo cuatro cajones

Altura máxima

Archivador metálico para carpetas colgantes A4. Dos cerraduras.

Con 4 cajones

CÓDIGO	X	Y	Z	Color
289705	40 x 126 x 40 cm			Negro
260141	40 x 126 x 40 cm			Gris

BISLEY

3 Bisley · Archivadores de suelo serie BS

Monobloque de una sola pieza de acero. Estable y rígido. Ángulos redondeados. Tirador integrado. Cerradura centralizada con cierre simultáneo de todos los cajones. Sistema de seguridad antivuelco que solo permite abrir un cajón cada vez. Frentes del cajón de doble capa de acero para amortiguación del ruido. Guías telescópicas de rodamiento a bolas con cierre progresivo silencioso. Apertura del cajón completa al 100%. Porta-etiquetas de plástico transparente en el tirador de cada cajón.

CÓDIGO	Cajones	X	Y	Z	Color
260125	3	47 x 101,6 x 62,2 cm			Negro
260272	3	47 x 101,6 x 62,2 cm			Gris
289669	4	47 x 132 x 62,2 cm			Negro
289670	4	47 x 132 x 62,2 cm			Gris



4 Gruber Archivador de seguridad

Dotado de cajones cuya apertura y cierre se efectúa a través de una combinación mecánica o digital instalada en el primer cajón. Con sistema anti-extracción incorporado que imposibilitan cualquier opción de apalancamiento desde el exterior. Acero de alta resistencia. Pintura de poliuretano efecto texturizado gris oscuro. Modelo AS-03.

CÓDIGO	Medidas (An x Al x Pr)
040689	48 x 137,5 x 75 cm



Modelo 1 = FS2262K
Modelo 2 = FS2264K

5 Gruber Archivadores ignífugos

Resistencia al fuego de 60 a 90 minutos. Materiales aislantes ultra ligeros. Resistente al agua. Equipada con una cerradura de émbolo de alta seguridad que funciona de forma independiente en cada cajón. Puede contener archivos de tamaño folio, A4 y A5 y cuenta con raíles de anchura ajustable.

CÓDIGO	Modelo	Medidas (An x Al x Pr)
040690	1	52,8 x 72,2 x 80,5 cm
040691	2	52,8 x 140,6 x 80,5 cm



6 Gruber Armarios ignífugos

Homologados para alcanzar una resistencia de protección desde 30 minutos hasta las 2 horas. Cerraduras de doble paletón de alta resistencia. Se puede incorporar un cajón ignífugo para soportes magnéticos garantizando su resistencia.

CÓDIGO	Modelo	Medidas (An x Al x Pr)
040692	FS0441	50 x 72 x 50 cm
040693	FS0442	52 x 90 x 52 cm



No permite apertura de envase
Venta por caja



Permite apertura de envase
Venta por unidad



Unidades que
contiene la caja

AUXILIARES CON RUEDAS

PAPERFLOW



1 PaperFlow • Archivador con ruedas

Estructura de poliestireno. Capacidad para siete archivadores de palanca en cada altura. Dimensiones interior (An x Al x Prof): 60 x 36 x 30 cm. Con cuatro ruedas que facilitan la movilidad del archivador y con dos frenos delanteros. Fácil montaje.

CÓDIGO	Medidas cm (An x Al x Pr)	Color
289416	65,1 x 86,4 x 33	Negro
289417	65,1 x 86,4 x 33	Gris
289418	65,1 x 86,4 x 33	Gris / Antracita

PAPERFLOW



2 PaperFlow Carro con ruedas y tres baldas

Estructura de aluminio coloreado y baldas de metal lacadas en negro. Las baldas están equipadas con rieles para llevar archivos colgantes. Capacidad de carga: hasta 35 kg por balda. Con cuatro ruedas giratorias. Se suministra plegado.

CÓDIGO	Medidas cm (An x Al x Pr)	Color
289398	45 x 74 x 36	Negro
289399	60 x 74 x 36	Negro

PAPERFLOW

3 PaperFlow • Mesa auxiliar con ruedas y dos compartimentos

Estructura de poliestireno. Capacidad de carga: hasta 30 kg en la parte superior. Con cuatro ruedas giratorias. Compartimento superior: 50,3 x 21 x 32,1 cm. Compartimento inferior: 50,3 x 36 x 32,1 cm.

CÓDIGO	Medidas cm (An x Al x Pr)	Color
289412	54,4 x 69,9 x 33,5	Negro / Gris
289413	54,4 x 69,9 x 33,5	Gris



ARMARIOS DE PERSIANA

PAPERFLOW

4 PaperFlow Armarios de persiana Easy Office

Estructura metálica, cuerpo en poliestireno resistente. Persiana de PVC. Manilla integrada escamoteable. Cerradura de doble salida, con un juego de dos claves numeradas. Estantes metálicos negros ajustables cada 8 cm, preparados para carpetas colgantes A4, con una capacidad de hasta 75 kg por balda. Se suministra sin montar. Fácil montaje en 2 minutos sin herramientas. 5 años de garantía.



Armario de 104 cm de altura - 2 Estantes

CÓDIGO	Medidas cm (An x Al x Pr)	Color
289519	110 x 104 x 41	Gris
289520	110 x 104 x 41	Negro
289429	110 x 104 x 41	Blanco

Armario de 204 cm de altura - 4 Estantes

CÓDIGO	Medidas cm (An x Al x Pr)	Color
289521	110 x 204 x 41	Gris
289522	110 x 204 x 41	Negro
289428	110 x 204 x 41	Blanco



No permite apertura de envase
Venta por caja



Permite apertura de envase
Venta por unidad



Unidades que
contiene la caja

ARMARIOS METÁLICOS



1 LumaWay Armario metálico puertas correderas

Armario metálico monobloque ignífugo con puertas correderas y 4 baldas. Baldas previstas de rieles en parte inferior para carpetas colgantes de A4 con visor lateral. Disponible en color gris y negro.

CÓDIGO	X	Y	Z	Color
749717	102	198	45	Gris
749718	102	198	45	Negro

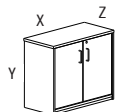

2 Pierre Henry Armario bajo con puertas batientes PH

Ideal como soporte de impresora

Armarios de cuerpo metálico de gran rigidez. Laca epoxi color antracita cocida al horno. Resistente a los golpes. Cierre con llave. Fácil de montar. Incluye un estante.

CÓDIGO	X	Y	Z	Color
260142	80	72	41	Gris

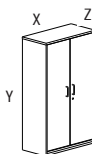

3 Pierre Henry Armario alto con puertas batientes PH

Armario de gran capacidad

Cuerpo metálico de gran rigidez. Laca epoxi color antracita cocida al horno. Resistente a los golpes. Cierre con llave. Fácil de montar. Incluye cuatro estantes.

CÓDIGO	X	Y	Z	Color
260143	80	198	41	Gris



ARMARIOS DE MELAMINA



Montaje*

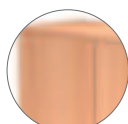

Haya



Blanco

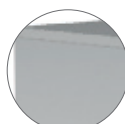

Gris

*Posibilidad de montaje a domicilio. Consulte precio con su comercial.

4 ArtExport Armarios Presto

Armarios de melamina de 22 mm de grosor con puertas con cerradura. Disponibles en diferentes tamaños y colores.

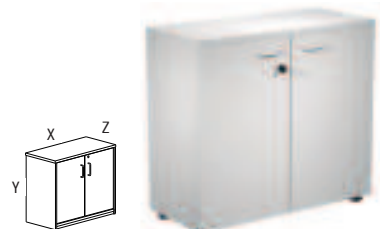

Armario bajo con puertas

CÓDIGO	X	Y	Z	Color
289204	80	72	35	Haya
289205	80	72	35	Blanco
289206	80	72	35	Gris



Armario medio con puertas

CÓDIGO	X	Y	Z	Color
289207	80	120	35	Haya
289208	80	120	35	Blanco
289209	80	120	35	Gris



Armario alto con puertas

CÓDIGO	X	Y	Z	Color
289201	80	180	35	Haya
289202	80	180	35	Blanco
289203	80	180	35	Gris



No permite apertura de envase
Venta por caja



Permite apertura de envase
Venta por unidad



Unidades que
contiene la caja

ARMARIOS DE MELAMINA



1 Rocada Armarios - Store

Estructura con sistema de regulación independiente, de aglomerado de 25 y 19 mm de grosor con canto de PVC 2 mm. Los distintos agujeros permiten la fijación de diferentes opciones: puertas, carpeteros, estantes. Sistema de cierre y antivuelco en carpeteros. Traseras en color gris por ambos lados.

Acabados

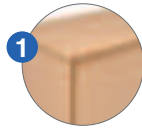

1 Haya/Haya



2 Haya/Blanco



3 Aluminio/Gris



4 Blanco/Blanco



5 Roble/Roble

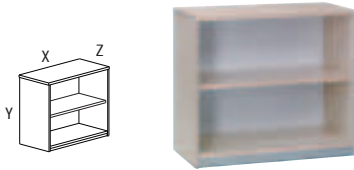

Armario bajo sin puertas

CÓDIGO	X	Y	Z	COMB.
260227	90 x 78 x 45 cm	1		
260273	90 x 78 x 45 cm	2		
260249	90 x 78 x 45 cm	3		
289347	90 x 78 x 45 cm	4		
260367	90 x 78 x 45 cm	5		

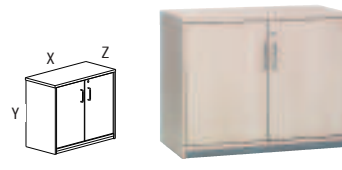

Armario bajo con puertas

CÓDIGO	X	Y	Z	COMB.
260228	90 x 78 x 45 cm	1		
260275	90 x 78 x 45 cm	2		
260251	90 x 78 x 45 cm	3		
289348	90 x 78 x 45 cm	4		
260368	90 x 78 x 45 cm	5		

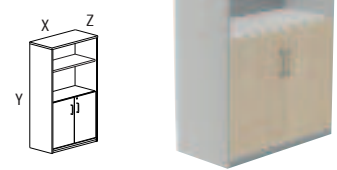

Armario medio con puertas bajas

CÓDIGO	X	Y	Z	COMB.
260225	90 x 156 x 45 cm	1		
260277	90 x 156 x 45 cm	2		
260245	90 x 156 x 45 cm	3		
289349	90 x 156 x 45 cm	4		
260369	90 x 156 x 45 cm	5		

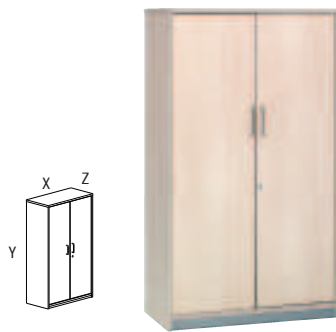

Armario medio con puertas

CÓDIGO	X	Y	Z	COMB.
260226	90 x 156 x 45 cm	1		
260279	90 x 156 x 45 cm	2		
260247	90 x 156 x 45 cm	3		
289350	90 x 156 x 45 cm	4		
260370	90 x 156 x 45 cm	5		

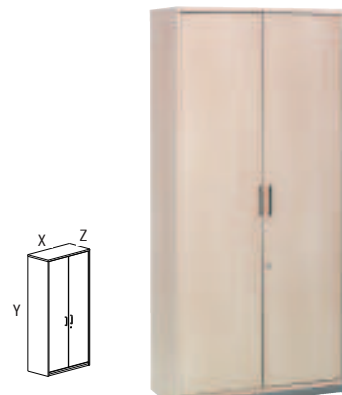

Armario alto con puertas

CÓDIGO	X	Y	Z	COMB.
260224	90 x 195 x 45 cm	1		
260283	90 x 195 x 45 cm	2		
260243	90 x 195 x 45 cm	3		
289352	90 x 195 x 45 cm	4		
260372	90 x 195 x 45 cm	5		

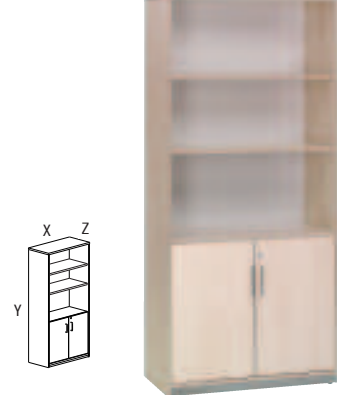

Armario alto con puertas bajas

CÓDIGO	X	Y	Z	COMB.
260223	90 x 195 x 45 cm	1		
260281	90 x 195 x 45 cm	2		
260241	90 x 195 x 45 cm	3		
289351	90 x 195 x 45 cm	4		
260371	90 x 195 x 45 cm	5		

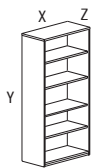

Armario alto con baldas

CÓDIGO	X	Y	Z	COMB.
260373	90 x 195 x 45 cm	1		
260376	90 x 195 x 45 cm	2		
260374	90 x 195 x 45 cm	3		
260375	90 x 195 x 45 cm	4		
260377	90 x 195 x 45 cm	5		



2 Rocada · Estanteria de pared

Estanteria de melamina y laterales metálicos.

CÓDIGO	Descripción	Medidas cm
260378	Gris	75 x 46 x 7,5
260379	Haya	75 x 46 x 7,5



4 ESTANTERÍAS

MOBILIARIO Y AUXILIARES

ESTANTERÍAS DE MELAMINA



Montaje*

*Posibilidad de montaje a domicilio. Consulte precio con su comercial.

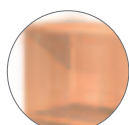

Haya



Blanco

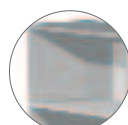

Gris

1 ArtExport Estanterías Presto

Estanterías de melamina de 22 mm de grosor sin puertas. Disponibles en diferentes tamaños y colores.

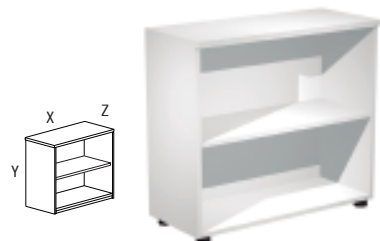

Estantería baja

CÓDIGO	X	Y	Z	Color
289176	80 x 72 x 35 cm			Haya
289177	80 x 72 x 35 cm			Blanco
289178	80 x 72 x 35 cm			Gris

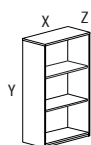

Estantería media

CÓDIGO	X	Y	Z	Color
289179	80 x 120 x 35 cm			Haya
289180	80 x 120 x 35 cm			Blanco
289181	80 x 120 x 35 cm			Gris

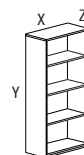

Estantería alta

CÓDIGO	X	Y	Z	Color
289198	80 x 180 x 35 cm			Haya
289199	80 x 180 x 35 cm			Blanco
289200	80 x 180 x 35 cm			Gris



ESTANTERÍAS METÁLICAS



75kg
balda



2 Simon Rack • Estantería metálica blanca 5 baldas

Estantería metálica blanca de 5 niveles. Resiste hasta 75 kg por estante. Medidas: 80 x 180 x 40 cm.

CÓDIGO	Color	X	Y	Z
749712	Blanco	80 x 180 x 40 cm		



150kg
balda



3 Simon Rack • Estantería metálica gris 5 baldas

Estantería metálica gris de 5 baldas de madera. Resiste hasta 150 kg por estante. Medidas: 80 x 180 x 40 cm.

CÓDIGO	Color	X	Y	Z
749713	Gris	80 x 180 x 40 cm		



180kg
balda



4 Simon Rack • Estantería metálica azul 5 baldas

Estantería metálica azul de 5 baldas blancas. Resiste hasta 180 kg por estante. Medidas: 80 x 180 x 40 cm.

CÓDIGO	Color	X	Y	Z
749714	Azul	80 x 180 x 40 cm		

ESTANTERÍAS METÁLICAS

PAPERFLOW

150kg
balda



MONTAJE
SIN TORNILLOS

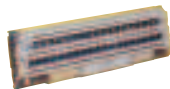

1 PaperFlow • Estantería con rieles que permiten carpetas colgantes

Máximo archivo

Estantería de seis niveles. Altura entre estantes 335 mm. Montaje muy fácil, todo se encaja sin herramientas ni tornillos. Posibilidad de añadir módulos adicionales. Soporta 180 kg por balda.

CÓDIGO	Descripción	Medidas cm
289517	Estantería base*	195 x 100 x 37
289395	Pack de 6 tableros de madera	100 x 37
289518	Pack 1 prolongación*	195 x 100 x 37

* 289517: Con rieles para carpetas colgantes.

* 289518: Contiene: 2 barras verticales y 6 estantes.

PAPERFLOW

180kg
balda



MONTAJE
SIN TORNILLOS



2 PaperFlow • Estanterías

Estructura y baldas de acero. Estantes regulables en 5 cm. Capacidad de carga hasta 180 kg por estante. Posibilidad de añadir módulos adicionales. Fácil de montar.

CÓDIGO	Descripción	Medidas cm
289511	Estantería base	200 x 100 x 34
289515	Pack de 5 tableros de madera	100 x 34
289396	Pack 1 prolongación*	200 x 100 x 34
289509	Estantería base	200 x 100 x 50
289516	Pack de 5 tableros de madera	100 x 50
289397	Pack 1 prolongación*	200 x 100 x 50

* Contiene: 2 barras verticales y 5 estantes.

BANCOS



3 Tagar • Banco de acero y madera

Banco de acero y madera. 46 cm de altura.

CÓDIGO	Medidas
289278	150 x 30 cm
289279	200 x 30 cm



4 Tagar • Banco con perchero y respaldo

Banco con perchero y respaldo. Elaborado con acero y madera. 186 cm de altura. Dos medidas disponibles.

CÓDIGO	Medidas
289280	150 x 30 cm
289281	200 x 30 cm



No permite apertura de envase
Venta por caja

Permite apertura de envase
Venta por unidad

Unidades que
contiene la caja

TAQUILLAS

BISLEY

1 Bisley • Taquillas

Taquillas duraderas y adaptables. Gran variedad de tamaños y colores según referencia.

1 puerta

CÓDIGO	Color	X	Y	Z
749514	Gris	30 x 180 x 30 cm		
749031	Rojo	30 x 180 x 30 cm		
749032	Azul	30 x 180 x 30 cm		

2 puertas

CÓDIGO	Color	X	Y	Z
749515	Gris	30 x 180 x 30 cm		
749033	Rojo	30 x 180 x 30 cm		
749034	Azul	30 x 180 x 30 cm		

4 puertas

CÓDIGO	Color	X	Y	Z
749516	Gris	30 x 180 x 30 cm		
749012	Rojo	30 x 180 x 30 cm		
749013	Azul	30 x 180 x 30 cm		

2 Simon Rack • Taquilla metálica gris

Taquillas metálica monobloque de color gris. Disponible con 1, 2 o 4 puertas. Medidas: 30 x 180 x 50 cm.

CÓDIGO	Puertas	Color	X	Y	Z
749708	1	Gris	30 x 180 x 50 cm		
749709	2	Gris	30 x 180 x 50 cm		
749710	4	Gris	30 x 180 x 50 cm		

3 Simon Rack • Taquilla metálica gris

Taquillas metálica desmontada de color gris. La extensión necesita una taquilla inicial para ser montada. Medidas: 30 x 180 x 50 cm.

INICIAL
Se puede montar individualmente.

EXTENSIÓN
Se acopla en el montaje a la unidad anterior. No pueden montarse individualmente.

CÓDIGO	Modelo	Color	X	Y	Z
749715	Inicial	Gris	30 x 180 x 50 cm		
749716	Extensión	Gris	30 x 180 x 50 cm		



¡Mejore el aspecto de su lugar de trabajo con un mágico toque verde!

No requieren mantenimiento y decoran cualquier espacio

Aseguran un entorno muy natural

Entregado en una maceta de plástico estándar.

PAPERFLOW



1 PaperFlow • Planta artificial Ficus

Una opción perfecta para añadir naturalidad y alegría a su decoración. Esta planta mide 120 cm de altura y está compuesta de follaje de poliéster y un tronco de madera natural. Se presenta en un frasco de plástico negro estándar.

CÓDIGO	Material	Medidas
069848	Poliéster/Madera	120 cm

PAPERFLOW



2 PaperFlow • Planta artificial Bamboo

Una opción perfecta para añadir naturalidad y alegría a su decoración. Estas plantas miden 120-160 cm de altura y está compuesta de follaje de poliéster y un tronco de madera natural. Se presenta en un frasco de plástico negro estándar.

CÓDIGO	Material	Medidas
069848	Poliéster/Madera	120 cm
069849	Poliéster/Madera	160 cm



No permite apertura de envase
Venta por caja



Permite apertura de envase
Venta por unidad



Unidades que
contiene la caja

portaminas de
COLORES



incluye goma de borrar en el pulsador



5 -ARTÍCULOS Y COMPLEMENTOS DE OFICINA

- 184-187 ACCESORIOS DE OFICINA
- 187-189 ACCESORIOS DE SOBREMESA
- 199 CAJAS FUERTES
- 195-198 COMPLEMENTOS DE OFICINA
- 171-177 GRAPADORAS Y CALVADORAS
- 177-180 PERFORADORAS
- 200-201 PILAS
- 190-194 SELLOS Y NUMERADORES
- 180-184 TIJERAS Y CUTTER

5 ÍNDICE ARTÍCULOS Y COMPLEMENTOS DE OFICINA

ARTÍCULOS Y COMPLEMENTOS DE OFICINA

ACCESORIOS PIEL Y SÍMIL-PIEL.....	202	GRAPADORAS SIN GRAPAS.....	171
AGUJAS SEÑALIZADORAS.....	187	GRAPAS.....	177
ANILLAS METÁLICAS.....	185	LLAVEROS.....	198
ARMARIO DE LLAVES.....	198	LUPAS.....	198
BANDAS ELÁSTICAS.....	195	MINI GRAPADORAS.....	171
BANDEJA PORTAMONEDAS.....	198	MINI PINZAS.....	187
BOLSAS MULTIUSOS.....	197	MOJASELLOS.....	189
CAJA DE CAUDALES.....	198	NUMERADORES.....	194
CAJAS DE SEGURIDAD.....	199	ORGANIZADORES SOBREMESA.....	189
CAJAS FUERTES.....	199	PERFORADORES.....	177-179
CAJAS LIBRO.....	199	PERFORADORES 4 TALADROS.....	179
CARTERA PORTATARJETAS.....	197	PERFORADORES GRAN CAPACIDAD.....	180
CHINCHETAS.....	187	PESACARTAS.....	195
CINTAS MÉTRICAS.....	184	PILAS.....	200-201
CLAVADORAS.....	176	PINCHAPAPELES.....	189
CLIPS.....	186	PINZAS SUJETAPAPELES.....	186
CUBILETES.....	187-188	PORTACALENDARIOS.....	202
CUTTERS.....	183-184	PORTACLIPS.....	187
ENCUADERNADORES.....	185	SELLOS AUTOMÁTICOS.....	191-193
EXTRAEGRAPAS.....	176	SEÑALIZADORES MAGNÉTICOS.....	185
FÁSTENER.....	185	SEPARADORES PARA AGENDAS.....	202
FECHADORES Y FORMULARIOS.....	194	SOPORTES DE CORTE.....	184
GOMAS ELÁSTICAS.....	195	SUJETALIBROS.....	189
GRAPADORAS DE SOBREMESA.....	173-174	TAMPÓN Y TINTA PARA SELLAR.....	194
GRAPADORAS DE TENAZA.....	175	TARJETEROS Y FUNDAS.....	196
GRAPADORAS ELÉCTRICAS.....	176	TIJERAS DE BOLSILLO.....	182
GRAPADORAS INDUSTRIALES.....	174	TIJERAS DE OFICINA.....	180-181
GRAPADORAS PROFESIONALES.....	175		
GRAPADORAS SIN ESFUERZO.....	172		

ÍNDICE DE SÍMBOLOS



CARGA SUPERIOR



CARGA FRONTAL



CARGA TRASERA



GRAPADO CERRADO
grapado estándar



GRAPADO PLANO
ahorra espacio al archivar



GRAPADO ABIERTO
fácil de quitar



GRAPADO CLAVADO
para fijar en vertical



Capacidad de grapado

**GRAPADORA
SIN ESFUERZO
EASY 10**



**60% MENOS
DE ESFUERZO EN EL GRAPADO**

Con un diseño ergonómico y un mecanismo que proporcionan hasta un 60% menos de esfuerzo en el grapado



No permite apertura de envase
Venta por caja



Permite apertura de envase
Venta por unidad



Unidades que contiene la caja

GRAPADORAS SIN GRAPAS

PLUS

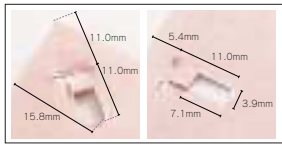

Sujección en la esquina Sujección en el lateral

SIN GRAPAS



Ideal para manos pequeñas



Menor esfuerzo



Tamaño adecuado para cualquier espacio



1 Plus • Mini Grapadoras sin grapas

Diseño compacto especial para manos pequeñas

Dobla las hojas de papel para sujetarlas sin utilizar grapas. Mecanismo que reduce la fuerza necesaria en el grapado, grapa hasta cuatro hojas sin esfuerzo. Fijación en esquinas o en lados. Ecológica: permite el reciclado del papel. Expositor de seis unidades (dos por color: verde, azul y fucsia), en blister individuales.

CÓDIGO	Color	Presentación
040607	Surtidos	Expositor 6 ud.



PLUS

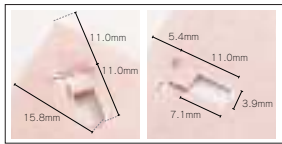

Sujección en la esquina Sujección en el lateral

SIN GRAPAS



2 Plus • Grapadoras sin grapas

Esta grapadora dobla las hojas de papel para sujetarlas sin utilizar grapas. Grapa hasta cinco hojas sin esfuerzo. Compacta y eficiente. Fijación en esquinas o en lados.

CÓDIGO	Color	Presentación	
040559	Azul	Blistér 1 ud.	1
040560	Blanco	Blistér 1 ud.	1
040562	Verde	Blistér 1 ud.	1
040563	Surtidos	Expositor 6 ud.	6

PLUS

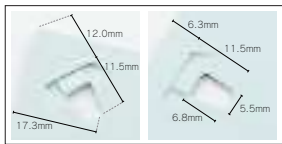

Sujección en la esquina Sujección en el lateral

SIN GRAPAS

2 EN 1



Menor esfuerzo



Visor para el perforado



Regleta para regular el perforado



3 Plus • Grapadoras sin grapas y taladro

Diseño con dos funciones: grapado y taladrado

Dobla las hojas de papel para sujetarlas sin utilizar grapas creando los agujeros para encuadernación (5,5 x 6,5 mm) a la distancia necesaria. Mecanismo que reduce la fuerza necesaria en el grapado. Con visor para ubicar correctamente los agujeros. Regleta para regular el perforado. Medidas: 110 x 130 x 70 mm.

CÓDIGO	Color
040636	Azul
040665	Verde



MINI GRAPADORAS

PLUS

4 Plus • Grapadora ST-010X

Grapado plano

Cuerpo en plástico ABS y mecanismo metálico. Incorpora guía ajustable de 3 mm hasta 20 mm. Con sacagrapas en la parte posterior e indicador de nivel de grapas. Capacidad para 100 grapas.

CÓDIGO	Color	Presentación	
040529	Naranja	Blistér 1 ud. + grapas	1
040530	Blanco	Blistér 1 ud. + grapas	1
040531	Rosa	Blistér 1 ud. + grapas	1
040532	Verde	Blistér 1 ud. + grapas	1
040594	Surtidos	Bolsa 1 ud. + grapas	10
040548*	Surtidos	Expositor 10 ud.	10



10



Extragrapas

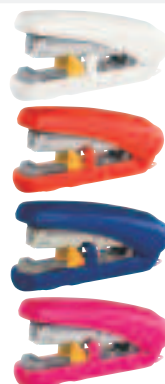
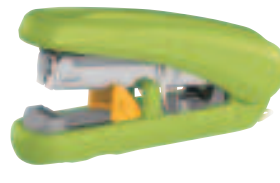

* 040548 Expositor 10 ud. : 4 azul, 2 blanco, 2 rosa y 2 verde.

No permite apertura de envase
Venta por caja

Permite apertura de envase
Venta por unidad

Unidades que contiene la caja

GRAPADORAS SIN ESFUERZO



1 Mini Grapadora 100

Cuerpo en plástico ABS y mecanismo metálico. Cargador de grapas integrado fácil de abrir. Capacidad de grapado: 20 hojas para papel de 80 g. Presentación en blíster con cajita de grapas (nº 10).

CÓDIGO	Color	Presentación	
040626	Azul	Blister 1 ud. + grapas	12
040679	Rojo	Blister 1 ud. + grapas	12



PLUS



Extragrapras



2 Grapadora sin esfuerzo ST-010AH

Cuerpo en plástico ABS y mecanismo metálico. Su diseño ergonómico y mecanismo proporciona menos esfuerzo en el grapado. El hoyuelo en la tapa facilita una sujeción cómoda. Incorpora sacagrapas en la parte posterior e indicador de nivel de grapas. Cargador de grapas integrado fácil de abrir. Capacidad para 100 grapas.

CÓDIGO	Color	Presentación
040454	Azul	Blister 1 ud. + grapas
040771	Negro	Blister 1 ud. + grapas

PLUS

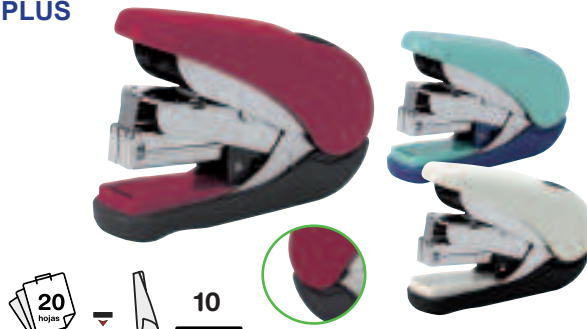

Extragrapras



3 Grapadora sin esfuerzo ST-010VH

Cuerpo en plástico ABS y mecanismo metálico. Grapado plano. Menos esfuerzo en el grapado. Incorpora sacagrapas en la parte posterior e indicador de nivel de grapas. Cargador de grapas integrado fácil de abrir. Capacidad para 100 grapas.

CÓDIGO	Color	Presentación
040464	Rojo	Blister 1 ud. + grapas
040807	Azul	Blister 1 ud. + grapas
040808	Blanco	Blister 1 ud. + grapas



4 Grapadora sin esfuerzo Easy 0

Cuerpo en plástico ABS y mecanismo metálico. Su diseño ergonómico y mecanismo proporciona menos de esfuerzo en el grapado. Indicador de nivel de grapas. Cargador de grapas integrado fácil de abrir. Capacidad de grapado: 20 hojas para papel de 80 g.

CÓDIGO	Color	Presentación
040623	Negro	Blister 1 ud.



5 Grapadora sin esfuerzo Easy 10

Cuerpo en plástico ABS y mecanismo metálico. Su diseño ergonómico y mecanismo proporcionan un 60% menos de esfuerzo en el grapado. Incorpora indicador de nivel de grapas. Capacidad de grapado: 25 hojas para papel 80 g.

CÓDIGO	Color
040535	Negro



6 Grapadora sin esfuerzo Easy 20

Cuerpo en plástico ABS y mecanismo metálico. Su diseño ergonómico y mecanismo proporcionan un 60% menos de esfuerzo en el grapado. Incorpora indicador de nivel de grapas. Capacidad de grapado: 25 hojas para papel 80 g.

CÓDIGO	Color
040536	Negro
040538	Gris

GRAPADORAS DE SOBREMESA



24/6
26/6

1 Plus Office • Grapadora 235M Metálica

Cuerpo, mecanismo y empuñadura metálicos. Sistema cargador deslizante antibloqueo. Capacidad grapado: 20 hojas papel 80 g.

CÓDIGO	Color
040430	Gris/negro

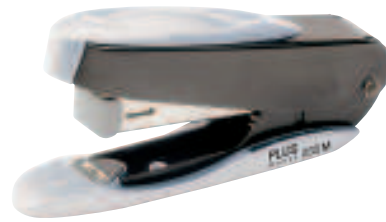

24/6
26/6

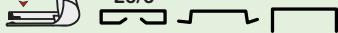

2 Plus Office • Grapadora 270N

Cuerpo en plástico ABS antichoque. Mecanismo metálico y empuñadura de caucho. Sistema cargador deslizante antibloqueo. Capacidad 100 grapas. Capacidad grapado: 25 hojas papel 80 g.

CÓDIGO	Color
040602	Negro/gris oscuro
040666	Gris claro/gris oscuro



24/6
26/6



3 Plus Office • Grapadora 275N

Cuerpo en plástico ABS antichoque. Mecanismo metálico y empuñadura de caucho. Sistema cargador deslizante antibloqueo. Capacidad 150 grapas. Capacidad grapado: 25 hojas papel 80 g.

CÓDIGO	Color
040603	Negro/gris oscuro
040667	Gris claro/gris oscuro

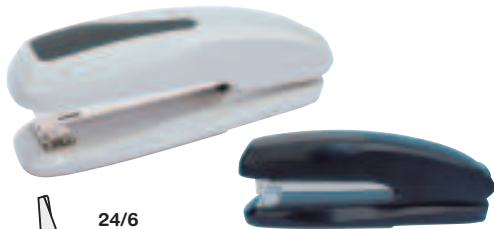

24/6
26/6



4 Plus Office • Grapadora 285M Metálica

Cuerpo y mecanismo metálicos y empuñadura de caucho. Capacidad de grapado: 25 hojas para papel 80 g.

CÓDIGO	Color
040249	Plata/negro



24/6
26/6

5 Plus Office • Grapadora 250M Metálica

Grapadora de cuerpo metálico. Empuñadura y base en plástico ABS antichoque. Sistema cargador deslizante antibloqueo. Capacidad de grapado: 25 hojas para papel 80 g.

CÓDIGO	Color
040450	Negro/gris

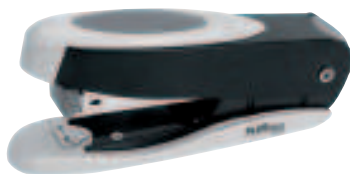

24/6
26/6



6 Plus Office • Grapadora 287M Metálica

Cuerpo y mecanismo metálicos y empuñadura de caucho. Pulsador en su parte posterior para extraer el cargador frontal de grapas. Capacidad de grapado: 45 hojas para papel 80 g.

CÓDIGO	Color
040248	Plata/negro



No permite apertura de envase
Venta por caja



Permite apertura de envase
Venta por unidad



Unidades que
contiene la caja

5 GRAPADORAS

ARTÍCULOS Y COMPLEMENTOS DE OFICINA

GRAPADORAS DE SOBREMESA

PLUS

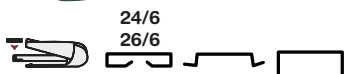

1 Plus Office • Grapadora 289M Metálica

Cuerpo y mecanismo metálicos y empuñadura de caucho. Pulsador en su parte posterior para extraer el cargador frontal de grapas. Capacidad de grapado: 45 hojas para papel 80 g.

CÓDIGO	Color
040247	Plata/negro

PLUS

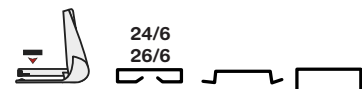

2 Plus Office • Grapadora 280 Metálica

Cuerpo metálico cromado. Empuñadura de caucho. Sistema cargador deslizante antibloqueo. Capacidad para 75 grapas. Capacidad de grapado: 20 hojas para papel 80 g.

CÓDIGO	Color
040078	Cromado/negro

Petrus

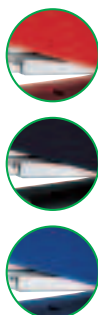
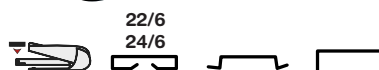

3 Petrus • Grapadora 226 Clásica

Grapadora metálica de gran resistencia. Apertura frontal automática antibloqueo. Capacidad de grapado: 30 hojas para 80 g.

CÓDIGO	Color
069464	Cromado
040069	Negro
069140	Rojo
069141	Azul

Petrus

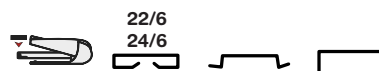
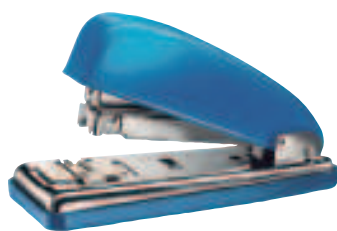

4 Petrus • Grapadora 226 C Wow

Grapadora metálica de gran resistencia y durabilidad. Cargador de doble guía. Tipo de grapa 22/6 y 24/6. Base antideslizante. Capacidad de grapado: 30 hojas de 80 g. Cajita de grapas incluida.

CÓDIGO	Color
040731	Fucsia
040732	Azul claro
040734	Verde
040735	Turquesa
040736	Violeta
040785	Blanco
040786	Negro
040784	Amarillo

GRAPADORA INDUSTRIAL

PLUS

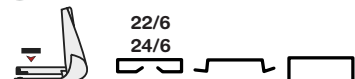

La única de tamaño mini con grapa 22/6

5 Plus Office • Grapadora Industrial 240

Grapadora de mano. Especial para la industria y la agricultura. Empuñadura de plástico ABS. Interior y base metálica. Capacidad para 75 grapas. Capacidad de grapado: 20 hojas para papel 80 g.

CÓDIGO	Color
040063	Negro/cromado

GRAPADORAS DE TENAZA





PLUS 

1 Plus Office · Grapadora de tenaza DX-10

Grapadora de tenaza metálica cromada. Para grapas 24/6/8 y 26/6/8. Calidad garantizada. Tamaño: 175 x 82 mm. Capacidad de grapado: 30 hojas para papel 80 g.

CÓDIGO	Color
040601	Plata



Rapid 

2 Rapid · Grapadora de tenaza K1

Grapadora de tenaza en acero. Usa grapas 24/6, 24/8, 26/6 y 26/8. Longitud de grapado al borde de la hoja 55 mm. Carga 3 peines (150 grapas). Carga trasera. Longitud de la grapadora: 165 mm.

CÓDIGO	Color
040084	Plata

GRAPADORAS PROFESIONALES



PLUS

3 Plus Office · Grapadora brazo largo 295

Grapadora para realizar pequeñas encuadernaciones con grapado al centro. Capacidad para 150 grapas. Capacidad de grapado: 25 hojas para papel 80 g.

CÓDIGO	Color
040245	Negro



PLUS 

**4 Plus Office
Grapadora de gruesos HS-1000**

Grapadora de gruesos en plástico ABS. Mecanismo metálico. Capacidad 75 grapas. Capacidad de grapado: 100 hojas para 80 g.

CÓDIGO	Color
040427	Negro



PLUS

**5 Plus Office
Grapadora de gruesos HS-2000**

Grapadora de gruesos en plástico ABS. Mecanismo metálico. Capacidad 75 grapas. Capacidad de grapado: 170 hojas para 80 g.

CÓDIGO	Color
040081	Negro



PLUS 

**6 Plus Office
Grapadora de gruesos HS-3000**

Grapadora de gruesos en plástico ABS. Mecanismo metálico. Capacidad 75 grapas. Capacidad de grapado: 200 hojas para 80 g.

CÓDIGO	Color
040080	Negro

5 GRAPADORAS, CLAVADORAS Y EXTRAEGRAPAS

ARTÍCULOS Y COMPLEMENTOS DE OFICINA

GRAPADORAS ELÉCTRICAS

Rapid



24/6
26/6



1 Rapid • Grapadora 20EX

Grapadora electrónica. Grapa hasta 20 hojas. Utiliza grapas 24/6 y 26/6. Funciona con adaptador a la red (incluido). Profundidad de inserción de 10 mm.

CÓDIGO	Color
069452	Negro

PLUS



24/6
26/6



2 Plus Office • Grapadora 5990

Grapadora automática y eficaz. 220V.

Grapadora electrónica. Automática. Grapa hasta 25 hojas. Utiliza grapas 24/6 y 26/6. Capacidad para 150 grapas.

CÓDIGO	Color
040101	Gris

Rapid



Carga frontal



R5025



3 Rapid • Grapadora 5025E

Excelente para utilizar tanto en la oficina como en la oficina en casa. Con grapado plano y capacidad para grapar hasta 25 hojas. Utiliza el sistema de grapado de cartucho e incorpora un sistema de guía LED que muestra exactamente donde se coloca la grapa. Incluye un cartucho de 1500 grapas.

CÓDIGO	Color
069145	Blanco

Rapid



Carga frontal



R5050



4 Rapid • Grapadora 5050E

Grapado con cartucho. Profundidad de grapado ajustable, y grapado perfecto hasta las 50 hojas. Indicador de necesidad de recarga. Muy silencioso y bajas vibraciones. Cartucho de 5.000 grapas incluido.

CÓDIGO	Color
069447	Blanco/Azul

CLAVADORAS

PLUS



23/8
24/6



5 Plus Office • Clavadora 201

Clavadora en plástico ABS. Mecanismo metálico. Manual. Palanca plegable. Cierre de seguridad. Capacidad para 100 grapas.

CÓDIGO	Color
040190	Azul

PLUS



23/8
24/6



6 Plus Office • Clavadora 202

Clavadora y mecanismo metálico. Manual. Palanca plegable. Cierre de seguridad. Capacidad para 100 grapas.

CÓDIGO	Color
040340	Negro/plata

EXTRAEGRAPAS

PLUS

7 Plus Office Extraegrapas 300

Fabricado en plástico y metal. Muy fácil extracción.

CÓDIGO	Color		
040104	Azul	1	12

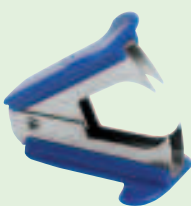

PLUS

8 Plus Office • Extraegrapas 310

Diseño ergonómico. Uso cómodo y sencillo. Fácil de extraer las grapas de los documentos. Punta de acero inoxidable.

CÓDIGO	Color
040628	Negro



GRAPAS

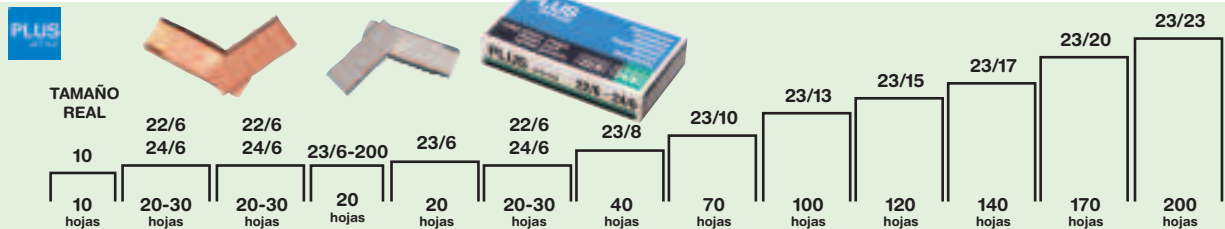

1 Plus Office • Grapas

Fabricadas con alambre de alta calidad. Aptas para la mayoría de grapadoras manuales.

Cobreadas

CÓDIGO	Modelo	Ud./Caja		
040085	10	1000	1	25
040087	22-24/6	1000	1	25
040647	22-24/6	5000	1	10
040806	23/6	1000	-	1
040826*	23/6-200	1000	-	25

* 040826 compatibles con grapadora Liliput de Petrus

Galvanizadas

CÓDIGO	Modelo	Ud./Caja		
040710	22-24/6	1000	1	25
040090	23/8	1000	-	1
040091	23/10	1000	-	1
040092	23/13	1000	-	1
040093	23/15	1000	-	1
040094	23/17	1000	-	1
040095	23/20	1000	-	1
040096	23/23	1000	-	1

Petrus



2 Petrus • Grapas

Cobreadas y galvanizadas

CÓDIGO	Modelo	Ud./Caja	Material		
040086	202	1000	Galvanizadas	1	20
040089	23/6	1000	Cobreadas	1	25
040088	22/6	1000	Cobreadas	1	25

Rapid



3 Rapid • Grapas

Para grapadora Rapid 20EX

CÓDIGO	Modelo	Ud./Caja	Material
068939	Standard 24/6	1000	Galvanizadas
068940	Standard 26/6	1000	Galvanizadas

Para grapadora Rapid 5025E

CÓDIGO	Modelo	Ud./Cartucho	Material
069450	Cartucho R5025	2x1500	Galvanizadas

Para grapadora Rapid 5050E

CÓDIGO	Modelo	Ud./Cartucho	Material
068984	Cartucho R5050	5000	Galvanizadas

PERFORADORES

PLUS

4 Plus Office • Perforador 120

Perforador de un punzón de 5 mm Ø. Metálico y pintado.

CÓDIGO	Color
040108	Azul



PLUS

5 Plus Office • Perforador 160

Perforador de dos punzones de 5 mm Ø. Metálico y pintado.

CÓDIGO	Color
040110	Negro
040696	Gris claro
040697	Rojo
040698	Azul

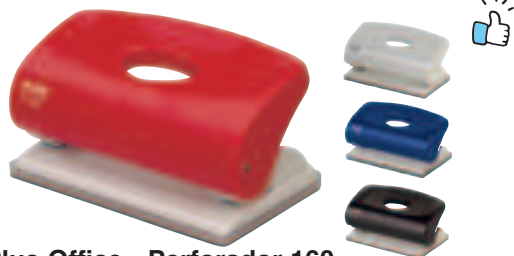

PLUS

6 Plus Office • Perforador 170

Perforador de dos punzones de 5 mm Ø. Metálico y pintado.

CÓDIGO	Color
040111	Negro
040699	Gris claro
040700	Rojo
040701	Azul



No permite apertura de envase
Venta por caja

Permite apertura de envase
Venta por unidad

Unidades que contiene la caja

5 PERFORADORES

ARTÍCULOS Y COMPLEMENTOS DE OFICINA

PERFORADORES

PLUS



1 Plus Office • Perforador T20

Perforador de dos punzones de 5 mm Ø. Cuerpo metálico y pintado. Con regleta para alinear el papel.

CÓDIGO	Color
040447	Negro
040668	Gris

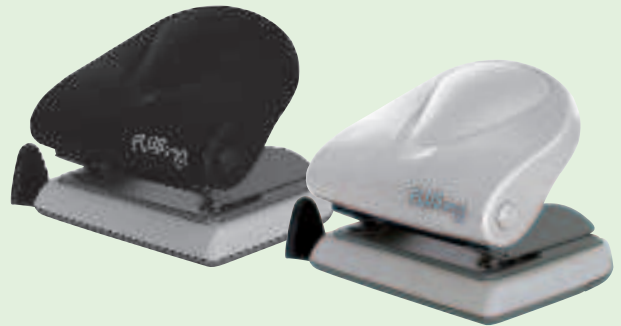

Petrus



2 Petrus • Perforador 52 Colores metálicos

Perforador de metal dos punzones de 5,5 mm Ø. Regleta para alinear el papel.

CÓDIGO	Color
040737	Fucsia
040738	Azul claro
040740	Verde
040741	Turquesa
040742	Violeta
040790	Amarillo
040791	Blanco
040792	Negro

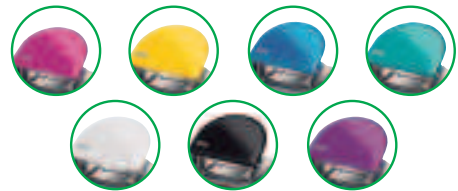

Petrus



3 Petrus • Perforador 52C

Perforador de metal dos punzones de 5,5 mm Ø. Con regleta.

CÓDIGO	Color
069434	Cromado
040112	Negro
069116	Azul
069117	Rojo



PLUS



4 Plus Perforador PU-830A

Perforador de dos punzones de 5 mm Ø. Cuerpo metálico. Mecanismo de fuerza asistida. Minimiza el esfuerzo un 50%. Regleta para alinear el papel.

CÓDIGO	Color
040499	Rojo



PERFORADORES

PLUS



1 Plus Office • Perforador T30

Cuerpo metálico y pintado. Regleta para alinear el papel. Sistema de bloqueo que permite plegar la palanca para ahorrar espacio.

CÓDIGO	Color
040448	Negro
040704	Gris claro



PLUS



2 Plus Office • Perforador Easy 30

Perforador de dos punzones de 5 mm Ø. Cuerpo metálico y pintado. Minimiza el esfuerzo un 60%.

CÓDIGO	Color
040557	Gris oscuro



PLUS



3 Plus Office • Perforador 175

Perforador de dos punzones de 5 mm Ø. Metálico y pintado. Con regleta para alinear el papel. Empuñadura ergonómica.

CÓDIGO	Color
040113	Negro
040702	Gris claro
040703	Azul



PLUS



4 Plus Office • Perforador T40

Cuerpo metálico y pintado. Regleta para alinear el papel. Sistema de bloqueo que permite plegar la palanca para ahorrar espacio.

CÓDIGO	Color
040449	Negro



PLUS



5 Plus Office • Perforador 190

Perforador de dos punzones de 5 mm Ø. Metálico y pintado. Con regleta para alinear el papel. Empuñadura ergonómica.

CÓDIGO	Color
040115	Gris



PERFORADORES DE 4 TALADROS

PLUS



6 Plus Office Perforador 4 punzones

Sus cuatro punzones son fijos

Perforador de cuatro punzones de 5 mm Ø. Cuerpo metálico de calidad extra y pintado en negro. Sus cuatro punzones son fijos. Capacidad hasta 20 hojas.

CÓDIGO	Color
040814	Negro



No permite apertura de envase
Venta por caja



Permite apertura de envase
Venta por unidad



Unidades que
contiene la caja

5 PERFORADORES Y TIJERAS DE OFICINA

ARTÍCULOS Y COMPLEMENTOS DE OFICINA

PERFORADORES DE GRAN CAPACIDAD



1 Plus Office • Perforador P-865

Hasta 65 hojas

Perforador metálico y pintado. Regleta para regular el perforado.

CÓDIGO	Color
040398	Gris



2 Plus Office • Perforador P-1000

Perfora hasta 100 hojas sin esfuerzo

Perforador de gran capacidad metálico y pintado. Perfora hasta 100 hojas de 80 g. Empuñadura ergonómica. Menos esfuerzo en el perforado. Guía para el papel auto-centrable. Incluye dos punzones. Compartimento para el confetti.

CÓDIGO	Color
040466	Negro/plata



3 Plus Office • Perforador P-1500

Perfora hasta 150 hojas sin esfuerzo

Menos esfuerzo en el perforado. Guía para el papel auto-centrable. Perfora hasta 150 hojas de 80 g. Regleta para regular el perforado desde A3 hasta B6. Un compartimento para piezas de repuesto y otro para el confetti. Incluye dos punzones.

CÓDIGO	Color
040426	Negro/plata

Repuestos

040428	2 Punzones + 4 Bases
040429	10 Bases

TIJERAS DE OFICINA



4 Plus Office • Tijeras Plus Luxe "Inox"

Diseñadas para el confort

Tijeras de acero inoxidable endurecido. Empuñadura ergonómica recubierta en plástico ABS. Fijación por tornillo. Pueden ser utilizadas con ambas manos. Punta roma. Presentación en blíster.

CÓDIGO	Longitud / Cuchilla	Color mango	Color cuchilla
040284	140 mm / 55 mm.	Azul	Acero
040353	180 mm / 70 mm.	Azul	Acero
040354	215 mm / 85 mm.	Azul	Acero
040355	250 mm / 95 mm.	Azul	Acero



5 Plus Office • Tijeras Standard

Imprescindible

Tijeras de acero inoxidable endurecido. Empuñadura ergonómica recubierta en plástico ABS. Fijación por tornillo. Pueden ser utilizadas con ambas manos. Punta roma. Presentación en blíster.

CÓDIGO	Longitud / Cuchilla	Color mango	Color cuchilla
040277	135 mm / 45 mm.	Azul	Acero
040048	180 mm / 70 mm.	Azul	Acero
040049	210 mm / 80 mm.	Azul	Acero



TIJERAS DE OFICINA



1 Plus Office • Tijera Plus I+D

Tijeras de acero inoxidable endurecido. Empuñadura ergonómica recubierta en plástico ABS. Fijación por tornillo. Pueden ser utilizadas con ambas manos. Punta roma. Presentación en blíster.

CÓDIGO	Longitud / Cuchilla	Color mango	Color cuchilla
040506	170 mm / 65 mm.	Azul	Acero

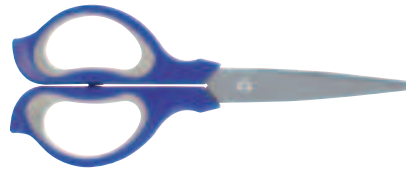

2 Campus University • Tijeras Campus

Tijeras de acero inoxidable endurecido. Empuñadura recubierta en plástico ABS. Fijación por tornillo. Punta roma. Presentación en blíster.

CÓDIGO	Longitud / Cuchilla	Color mango	Color cuchilla
040508	165 mm / 65 mm.	Azul / Acero	Acero
040509	205 mm / 90 mm.	Azul / Acero	Acero



3 Plus Office • Tijeras Curve Acero

Tijeras de acero inoxidable de alto contenido en carbono. Novedoso diseño de cuchilla en curva. Anillo central de giro duradero. Máximo confort y eficacia. Corte sin esfuerzo para una amplia gama de usos. Empuñadura de plástico y goma en el interior para un mejor agarre.

CÓDIGO	Longitud mm.	Color mango	Color cuchilla
040579	174	Verde / Azul	Acero
040674	215	Verde / Azul	Acero



4 Plus Office • Tijeras Curve Titanio

Tijeras de acero inoxidable de alto contenido en carbono y recubiertas de titanio de alta duración. Novedoso diseño de cuchilla en curva. Suavidad y anillo central de giro duradero. Máximo confort y eficacia. Corte sin esfuerzo para una amplia gama de usos. Empuñadura de plástico reciclado. Resiste el óxido y las manchas, siendo la tijera ideal para la cocina, el baño o cualquier lugar donde se use el agua. El filo de las cuchillas recubierta de Titanio se mantiene afilado durante 500.000 usos y es resistente al óxido. La capa de titanio da a las cuchillas una apariencia moderna y colorida.

CÓDIGO	Longitud	Color mango	Color cuchilla		
040675	174 mm	Marrón oscuro	Dorado	1	2
040676	215 mm	Marrón oscuro	Dorado	-	1



5 Plus Office • Tijeras Curve Teflón

Tijeras de acero inoxidable de alto contenido en carbono y recubierta de teflón. Novedoso diseño de cuchilla en curva. Anillo central de giro duradero. Máximo confort y eficacia. Corte sin esfuerzo para una amplia gama de usos. Empuñadura de plástico reciclado.

CÓDIGO	Longitud mm.	Color mango	Color cuchilla
040677	174	Negro/Gris	Negro
040678	215	Negro/Gris	Negro



No permite apertura de envase
Venta por caja



Permite apertura de envase
Venta por unidad



Unidades que
contiene la caja

TIJERAS DE BOLSILLO

FITCUT CURVE PORTABLE TWIGGY



PLUS

Tijeras de bolsillo

Papel, plástico, hilo, lana...

Punto ▶ 1

Diseño de cuchilla curva-Bernoulli

El óptimo ángulo de hoja a hoja se mantiene gracias a sus cuchillas especialmente curvadas, para un corte suave y sin esfuerzo desde la base hasta la punta de la cuchilla.

Punto ▶ 2

Cuchilla larga

Largura óptima de las cuchillas para cortar objetos alargados como sobres y paquetes pequeños.



Corte preciso con una mano

El mango más corto está especialmente diseñado para cortar con una sola mano de forma precisa y sin esfuerzo.



Punto ▶ 4

Tamaño compacto

Gracias a su pequeño tamaño es fácil de transportar en un portatodos, neceser, bolso,... para usarlo siempre que sea necesario.



Punto ▶ 5

Orificio para la correa

Dispone de un pequeño orificio en el que puede enganchar una correa con accesorios.



Punto ▶ 3

Sistema de bloqueo fácil

Deslice el pulgar hacia arriba del mango para desbloquear y se abrirán las cuchillas. Para volver a bloquearlas apriete el mango con el pulgar y deslicelo hacia abajo.

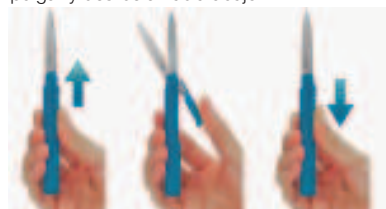

CARACTERÍSTICAS



LARGO
TIJERA

135 mm.

ENVASE

6

BLÍSTER

Material : Plástico ABS
Cuchilla: Acero inoxidable
Dimensiones : 135 x 12 mm.



LARGO
CUCHILLA

42 mm.



CÓDIGO	Modelo	Presentación
040707	SC-130P Blanco	Blíster 1ud.



CÓDIGO	Modelo	Presentación
040708	SC-130P Rosa	Blíster 1ud.

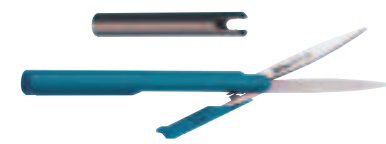

CÓDIGO	Modelo	Presentación
040709	SC-130P Azul/Negro	Blíster 1ud.



CÓDIGO	Modelo	Presentación
040765	SC-130P Azul claro	Blíster 1ud.



CÓDIGO	Modelo	Presentación
040766	SC-130P Salmón	Blíster 1ud.



CÓDIGO	Modelo	Presentación
040767	SC-130P Verde	Blíster 1ud.



No permite apertura de envase
Venta por caja



Permite apertura de envase
Venta por unidad



Unidades que
contiene la caja

CUTTERS

PLUS

RECAMBIO CUCHILLA Blíster 10 ud.

CÓDIGO	Longitud	Ancho de hoja	
040057	80 mm	9 mm	5



PLUS

RECAMBIO CUCHILLA Blíster 10 ud.

CÓDIGO	Longitud	Ancho de hoja	
040057	80 mm	9 mm	5



1 Plus Office • Cutter Profesional 135M

Cortador metálico. Alta precisión. Cuchillas de acero fracturables. Sistema de bloqueo de cuchilla. Presentación en blíster.

CÓDIGO	Longitud	Ancho de hoja	
040377	130 mm	9 mm	6

2 Plus Office • Cutter Profesional 110

Cuerpo en plástico ABS. Alta precisión de corte. Cuchillas de acero fracturables. Sistema de bloqueo de cuchilla. Presentación en blíster.

CÓDIGO	Longitud	Ancho de hoja		
040433	135 mm	9 mm	1	6

PLUS

RECAMBIO CUCHILLA Blíster 10 ud.

CÓDIGO	Longitud	Ancho de hoja	
040057	80 mm	9 mm	5



PLUS

RECAMBIO CUCHILLA Blíster 10 ud.

CÓDIGO		
040058	1	5

*Longitud: 100 mm. Ancho de hoja: 18 mm.



3 Plus Office • Cutter 90

Cuerpo en plástico ABS. Alta precisión de corte. Cuchillas de acero fracturables. Sistema de bloqueo de cuchilla. Presentación en blíster.

CÓDIGO	Longitud	Ancho de hoja		
040052	135 mm	9 mm	1	6

4 Plus Office • Cutter 130

Cuerpo en plástico ABS. Alta precisión de corte. Cuchilla de acero. Sistema de bloqueo de cuchilla. Presentación en blíster.

CÓDIGO	Longitud	Ancho de hoja		
040053	170 mm	18 mm	1	3

PLUS

RECAMBIO CUCHILLA Blíster 10 ud.

CÓDIGO	Longitud	Ancho de hoja	
040057	80 mm	9 mm	5



PLUS



5 Plus Office • Cutter 145

Cortador de cuerpo metálico de alta precisión de corte. Cuchillas de acero fracturables. Sistema de bloqueo de cuchilla. Retractable e intercambiable. Presentación en blíster.

CÓDIGO	Longitud	Ancho de hoja	
040533	135 mm	9 mm	6

6 Plus Office • Cutter cabeza giratoria 80M

Intercambiable .Corte de precisión

Cortador metálico de alta precisión de corte. Cuchilla de acero. Dos cuchillas de recambio. Presentación en blíster.

CÓDIGO	Longitud	Ancho de hoja	
040056	145 mm	9 mm	3

PLUS

RECAMBIO CUCHILLA Blíster 10 ud.

CÓDIGO		
040058	1	5

*Longitud: 100 mm. Ancho de hoja: 18 mm.



PLUS



7 Plus Office • Cutter Profesional 170

Ideal para almacenes

Cortador con cuerpo en plástico ABS de alta precisión de corte. Cuchilla de acero. Sistema de bloqueo de cuchilla. Incluye 2 cuchillas de repuesto. Presentación en blíster.

CÓDIGO	Longitud	Ancho de hoja	
040432	170 mm	18 mm	3

8 Plus Office Cutter Profesional redondo 190

Versátil, práctico y retractable

Cutter de mango ergonómico fabricado en plástico ABS. La cuchilla de acero se retrae para guardarla.

CÓDIGO	Longitud	Diámetro de cuchilla
040534	170 mm	45 mm

5 CUTTERS Y ACCESORIO DE OFICINA

ARTÍCULOS Y COMPLEMENTOS DE OFICINA

CUTTERS

RECAMBIO CUCHILLAS HEAVY DUTY

Cuchilla de repuesto trapezoidal para cutters modelo Heavy Duty. 10 unidades.

CÓDIGO	Longitud	Ancho de hoja
040366	60 mm	20 mm



DAHLE



1 Dahle • Cutter Heavy Duty con cuchilla trapezoidal

Cutter para uso profesional de cuchillas trapezoidales de acero SK5. Regulable en tres posiciones fijas. Carcasa metálica con revestimiento de goma antideslizante y ergonómica para un agarre cómodo y seguro. Cuchilla retráctil mediante gatillo. Incluye cortador para cintas de embalar y depósito para cuchillas de recambio. Presentación en blíster individual con 3 cuchillas de recambio.

CÓDIGO	Longitud	Ancho de hoja
040363	170 mm	20 mm

DAHLE



2 Dahle • Cutter Profesional Heavy Duty con cuchilla trapezoidal

Cutter para uso profesional de cuchilla trapezoidal de acero SK5 con cargador automático (auto-load). Regulable en tres posiciones fijas. Carcasa metálica con revestimiento de goma antideslizante y ergonómica para agarre cómodo y seguro. Fácil recarga de cuchillas con mecanismo automático y depósito de cuchillas integrado. Presentación en blíster individual con 5 cuchillas de recambio.

CÓDIGO	Longitud	Ancho de hoja
040364	175 mm	20 mm

DAHLE

3 Dahle • Cutter Safety Heavy Duty con cuchilla trapezoidal de seguridad

Cutter para uso profesional de cuchilla trapezoidal de acero SK5. Con sistema retráctil de cuchilla automático mediante gatillo con muelle (auto-pulback) con posibilidad de bloqueo mediante un botón. Carcasa metálica con revestimiento de goma antideslizante para un agarre cómodo y seguro. Con cortador de citas integrado y cuchilla para cinta de embalaje (en la parte trasera). Presentación en blíster individual, incluye una cuchilla.

CÓDIGO	Longitud	Ancho de hoja
040365	200 mm	20 mm



SOPORTES DE CORTE

PLUS

Doble cara
Azul / Verde

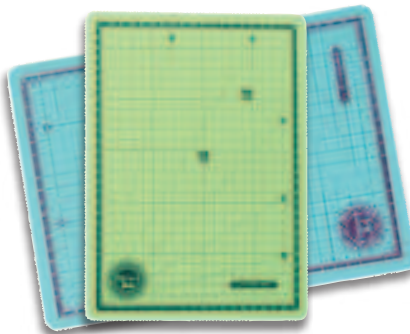

4 Plus Office • Soporte de corte

Cada cara de un color

Superficie muy resistente perfecta para manualidades y trabajos de corte. Superficie impresa para una mayor precisión. Cada cara de un color: azul y verde.

CÓDIGO	Formato	Medidas mm	
220563	A2	450 x 600	2
220564	A3	297 x 420	2

CINTAS MÉTRICAS

cofan



5 Flexómetro 3m

Cinta métrica cubierta de goma para medir, marcar, trazar, señalar o indicar en trabajos de bricolaje. 3 metros.

CÓDIGO	Medidas mm.
040456	3 m x 19 mm.

cofan



6 Flexómetro 5m

Cinta métrica recubierta de goma para medir, marcar, trazar, señalar o indicar en trabajos de bricolaje. 5 metros.

CÓDIGO	Medidas mm.
040457	5 m x 19 mm.



No permite apertura de envase
Venta por caja



Permite apertura de envase
Venta por unidad



Unidades que
contiene la caja

ENCUADERNADORES



1 Plus Office • Encuadernadores de latón

Encuadernación tradicional

Encuadernadores con o sin arandela.

Sin arandela

CÓDIGO	Longitud	Ud./Caja
069132	25 mm	100 ud
069133	30 mm	100 ud
069134	41 mm	100 ud
069135	50 mm	100 ud

Con arandela

CÓDIGO	Longitud	Ud./Caja
069207	19 mm	100 ud
069208	25 mm	100 ud
069209	32 mm	100 ud
069210	40 mm	100 ud



Doc

2 Doc&Paper • Encuadernadores

Acabado limpio y profesional

Nuevo sistema de encuadernación que simplifica al máximo el trabajo. Permite encuadernar todos los espesores y tamaños de documento, mediante un ajuste exacto. Encuaderna en sólo 4 pasos hasta 500 hojas.

CÓDIGO	Color	Presentación
181009	Negro	Blister 16 ud
181010	Blanco	Blister 16 ud
181007	Negro	Caja 100 ud
181008	Blanco	Caja 100 ud



ANILLAS, FÁSTENER Y SEÑALIZADORES MAGNÉTICOS



3 Anillas metálicas

Alternativa a la encuadernación

Anillas metálicas cromadas articuladas.

CÓDIGO	Diámetro	Ud./Caja
181340	20 mm	20 ud
181341	25 mm	20 ud
181342	32 mm	20 ud
181343	38 mm	20 ud
181344	51 mm	10 ud



4 Plus Office • Fástener

Fástener de plástico o metálico.

CÓDIGO	Material	Ud./Caja
180295	Plástico	50 ud
180296	Metálico	50 ud



5 Plus Office Señalizadores magnéticos

Muy útiles

Blister de cinco señalizadores imantados.

CÓDIGO	Diámetro		
040200	30 mm	1	5



6 Fellowes • Fásteners de plástico Pro Clip

Fabricados a partir de plástico 100% reciclado

Clip de plástico de dos piezas de polipropileno semirígido. Permite un rápido y fácil traspaso de papeles desde un archivador de palanca. Mantiene organizados todos los documentos para archivarlos definitivamente. Admite hasta 600 hojas de papel de 80 gr. Longitud de varilla 10 cm. Fabricados de polipropileno 100% reciclado y son 100% reciclables

CÓDIGO	Medidas cm	Ud./Caja	Color
180297	10 x 9	100 ud	Blanco
180298	10 x 9	50 ud	Azul



No permite apertura de envase
Venta por caja



Permite apertura de envase
Venta por unidad



Unidades que
contiene la caja

5 CLIPS Y PINZAS SUJETAPAPELES

ARTÍCULOS Y COMPLEMENTOS DE OFICINA

CLIPS Y PINZAS SUJETAPAPELES

OFFICE
Everyday



1 Office Everyday • Clips zinc labiados

Clips labiados inoxidables de zinc. Punta redonda.

CÓDIGO	Nº / Longitud	Calibre	Ud. / Caja		
040749	Nº 2 / 32 mm	0,80	100	1	24

PLUS
OFFICE



2 Plus Office • Clips niquelados labiados

De toda la vida

Clips labiados inoxidables de acero niquelado. Punta redonda.

CÓDIGO	Nº / Longitud	Calibre	Ud. / Caja		
040164	Nº 1,5 / 28 mm	0,93	100	1	24
040165	Nº 2 / 32 mm	0,93	100	1	24
040166	Nº 3 / 43 mm	1,15	100	1	12
040167	Nº 4 / 50 mm	1,15	100	1	10

Campus
University

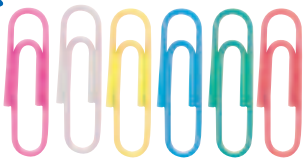

3 Campus University Clips colores

Metálicos forrados en plástico.

CÓDIGO	Longitud	Ud. / Caja		
040170	28 mm	100	1	12
040171	50 mm	30	1	12

PLUS
OFFICE

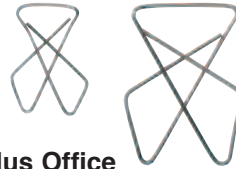

4 Plus Office Clips Mariposa

Firme sujeción para documentos

Clips mariposa inoxidables de acero niquelado.

CÓDIGO	Longitud	Ud. / Caja	
040168	41 mm	50	1
040169	62 mm	12	10

Campus
University

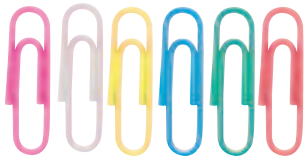

5 Campus University Clips colores Panda

150 clips de 28 mm metálicos forrados en plástico.

CÓDIGO	Longitud	Ud. / Caja
862529	28 mm	150

Campus
University

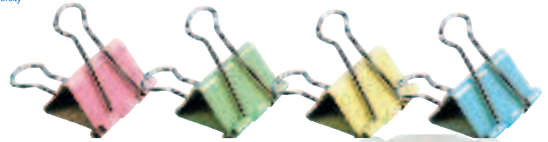

6 Campus University Pinzas colores Panda

16 pinzas sujetapapeles de 19 mm en cuatro colores surtidos.

CÓDIGO	Longitud	Ud. / Caja
862530	19 mm	16

PLUS
OFFICE

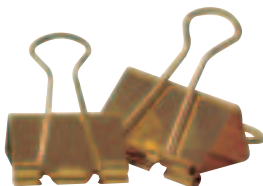

7 Plus Office Pinzas sujetapapeles reversibles doradas

Color dorado

Tipo foldback. Acero de gran calidad.

CÓDIGO	Medidas mm	Ancho	Ud./Bote
040629	42 x 25	10 mm	12
040630	52 x 32	14 mm	12

PLUS
OFFICE



8 Plus Office Pinzas sujetapapeles reversibles

Tipo foldback. Acero de gran calidad.

CÓDIGO	Medidas mm	Ancho mm	Ud./Caja
040179	Nº 20 - 20 x 9	8	12 ud
040180	Nº 25 - 25 x 11,2	10	12 ud
040181	Nº 30 - 30 x 15,5	14,5	12 ud
040182	Nº 40 - 40 x 22	21	12 ud
040183	Nº 50 - 50 x 30	29	12 ud



MINI PINZAS, CHINCHETAS Y AGUJAS SEÑALIZADORAS

Campus
college



1 Campus College Pinzas de madera

Para realizar todo tipo de manualidades. Mini pinzas de madera en colores surtidos: verde, rosa, verde hierba y blanco.

CÓDIGO	Modelo	Tamaño pinza	Ud / Caja		
630685	Pequeña	30 x 8 x 4 mm	50	-	12
630686	Grande	35 x 8 x 7 mm	25	1	12

Campus
University



2 Campus University Chinchetas

Clásicas

Chinchetas cromadas con cabezal de 10 mm.

CÓDIGO	Ud. / Caja	Cabezal		
040343	50	Ø 10 mm	1	12
040191	100	Ø 10 mm	1	12

Campus
University



3 Campus University · Agujas señalizadoras

Señaladores de metal con cabeza de plástico de colores.

CÓDIGO	Color	Ud / Caja		
040192	Azul	35	-	1
040193	Negro	35	-	1
040194	Rojo	35	-	1
040195	Verde	35	-	1
040196	Blanco	35	-	1
040198	Transparente	35	-	1
040199	Surtido	35	1	12

PORTACLIPS

PLUS
office

4 Plus Office Portaclips 330

Contenedor transparente para clips. Imantado.

CÓDIGO	Color	Medidas mm.
040172	Azul marino	53 x 43 x 53

PLUS
office

5 Plus Office Portaclips de rejilla

Metálico de rejilla. Con base antideslizante.

CÓDIGO	Color	Medidas mm.
040399	Plateado	80 Ø x 40

PLUS
office



6 Plus Office · Portaclips 340

Cuerpo en plástico ABS de alta calidad. Rodillo imantado. Incorpora 20 clips.

CÓDIGO	Color	Medidas mm.
040173	Negro	84 x 40 x 84
040680	Gris	84 x 40 x 84

CUBILETES

PLUS
office



7 Plus Office · Cubilete 185

Cubilete portalápices metálico.

CÓDIGO	Color	Medidas mm.
040298	Plateado	90 Ø x 105
040346	Grafito	90 Ø x 105

PLUS
office



8 Plus Office · Cubilete 190 rejilla color

Cubilete portalápices metálico de colores.

CÓDIGO	Color	Medidas mm.
040650	Verde	90 Ø x 100
040651	Morado	90 Ø x 100
040652	Rosa	90 Ø x 100
040653	Turquesa	90 Ø x 100

No permite apertura de envase
Venta por caja

Permite apertura de envase
Venta por unidad

Unidades que
contiene la caja

CUBILETES



1 Plus Office · Cubilete 181

Moderno y práctico

Portalápices fabricado en plástico ABS con base antideslizante.



CÓDIGO	Color	Medidas mm.
040263	Negro	70 Ø x 100



2 Plus Office Cubilete 180

4 Departamentos

Plástico ABS. Color: azul traslúcido.



CÓDIGO	Color	Medidas mm.
040401	Azul	97 Ø x 100



3 Archivo 2000 Portalápices redonde

Portalápices redondo transparente. Fabricado en poliestireno alto brillo de gran calidad y resistencia. Gran capacidad y estabilidad para tener los bolígrafos y lápices ordenados y siempre accesibles en tu mesa de trabajo. Color cristal transparente. Fabricado en España



CÓDIGO	Color	Medidas mm.
693923	Transparente	75 Ø x 105



4 Archivo 2000 Portalápices Ecogreen

Portalápices Sostenible Ecogreen. Fabricado en poliestireno 100% reciclado y reciclable, certificado según la normativa europea EUCERPLAST. Fabricado en España.



CÓDIGO	Color	Medidas mm.
693928	Azul	75 Ø x 105
693929	Negro	75 Ø x 105



5 Archivo 2000 · Portalápices traslúcidos

Fabricado en poliestireno alto brillo de gran calidad y resistencia. Portalápices redondo de colores traslúcidos. Fabricado en España.



CÓDIGO	Color	Medidas mm.
693922	Azul	75 Ø x 105
693924	Fucsia	75 Ø x 105
693925	Kiwi	75 Ø x 105
693926	Malva	75 Ø x 105
693927	Rojo	75 Ø x 105



6 Archivo 2000 Portalápices Ecogreen Pastel

Portalápices sostenible Ecogreen color pastel. Producto 100% reciclado y reciclable. Fabricado en España.



CÓDIGO	Color	Medidas mm.
693930	Azul	75 Ø x 105
693931	Malva	75 Ø x 105
693932	Rosa	75 Ø x 105
693933	Verde	75 Ø x 105
693934	Blanco	75 Ø x 105



7 Exacompta · Portalápices Mini Octo

Material 100% reciclado

Tres compartimentos de tamaño y altura diferentes. Ahorra espacio.

CÓDIGO	Color	Medidas mm.
068956	Negro	123 x 90 x 110



8 Exacompta · Portalápices Ecopen

Fabricado en material 100% reciclado en colores.

CÓDIGO	Color	Medidas mm.
068961	Azul noche opaco	60 Ø x 80 x 95 Ø mm
068949	Cristal	60 Ø x 80 x 95 Ø mm



No permite apertura de envase
Venta por caja



Permite apertura de envase
Venta por unidad



Unidades que
contiene la caja

ORGANIZADORES DE SOBREMESA

PLUS

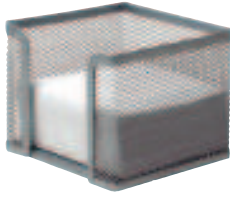

1 Plus Office Portanotas de rejilla

Metálico de rejilla color plateado. Con 400 hojas de papel blanco.

CÓDIGO	Medidas mm.
001241	100 x 80 x 100

PLUS



2 Plus Office Portacartas de rejilla

Metálico de rejilla con tres separadores. Medidas: 175 x 135 x 80 mm.

CÓDIGO	Color
040280	Plateado
040347	Grafito

PLUS



3 Plus Office Organizador de rejilla

Con tres compartimentos que permiten ahorrar espacio de color plateado.

CÓDIGO	Medidas mm.
040654	105 x 100 x 203

EXACOMPTA

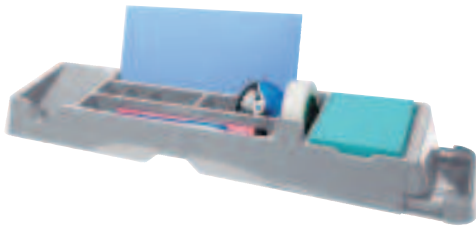

4 Exacompta • Organizador Glossy

Pensado para tener a mano todo lo necesario. 7 compartimentos y 2 pequeños cajones. Fabricado en polipropileno.

CÓDIGO	Color	Medidas mm.
180946	Gris	481 x 56 x 115

EXACOMPTA

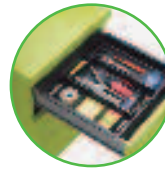

5 Exacompta • Organizador cajones

Compatible con la mayoría de los cajones, adaptable en anchura, entre 246 y 396 mm. Modulable a gusto con 4 separadores.

CÓDIGO	Color	Medidas mm.
181133	Negro	298 x 246 x 36

SUJETALIBROS Y PINCHAPAPELES

PLUS



6 Plus office Set de sujetalibros

Set de dos sujetalibros. Color: negro.

CÓDIGO	Medidas mm.
260138	170 x 175

PLUS

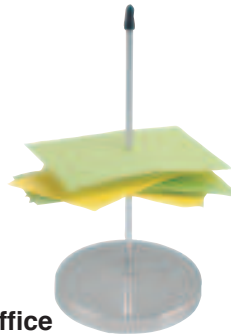

7 Plus office Pinchapapeles

Varilla y base metálicas. Medidas: 75 x 150 mm. Color: plata.

CÓDIGO	Altura mm.
040188	150

PLUS



8 Plus Office Mojasellos Plus 320

Mojasellos de esponja sintética con recipiente de plástico ABS.

CÓDIGO	Diámetro mm.
040461	100 Ø

PLUS

9 Plus • Dediles

Dediles que facilitan la manipulación de las hojas de papel. Disponibles en tres tallas. Colores: transparente, rosa y azul.

CÓDIGO	Talla	Ud / Bolsa
002342	2 ud S (Ø 12,0 mm) y 3 u M (Ø 14,5 mm)	5
002340	5 ud. M (Ø 14,5 mm)	5
002341	2 ud M (Ø 14,5 mm) y 3 ud. L (Ø 16,5 mm)	5



No permite apertura de envase. Venta por caja.

Permite apertura de envase. Venta por unidad.

Unidades que contiene la caja.

FORMULARIO DE PEDIDO PARA UN SELLO PERSONALIZADO

Un sello personalizado es un producto hecho a medida. Por ello necesitamos que cumplimente este formulario marcando con una X la casilla correspondiente y rellenando una hoja por cada modelo distinto de sello. Su pedido será tramitado una vez recibamos este formulario debidamente cumplimentado. Usted recibirá una prueba por email para dar su conformidad a la propuesta y su pedido será entregado en un plazo de 48 horas una vez recibida su conformidad.

Nº Cliente:	
Nombre y apellido:	
Empresa:	
Dirección:	
Teléfono:	
E-mail:	
Dirección de envío:	
Fecha:	

Rellene los campos que desee marcando con una X las casillas que se correspondan con lo que usted desea

SELECCIONE EL MODELO DEL APARATO

PRINTER LINE ESTANDAR	
Printer 10 - 10 x 27 mm.	<input type="checkbox"/>
Printer 20 - 14 x 38 mm.	<input type="checkbox"/>
Printer 30 - 18 x 47 mm.	<input type="checkbox"/>
Printer 40 - 23 x 59 mm.	<input type="checkbox"/>
Printer 50 - 30 x 69 mm.	<input type="checkbox"/>
Printer 60 - 37 x 76 mm.	<input type="checkbox"/>

PRINTER LINE RECTANGULAR	
Printer 52 - 20 x 30 mm.	<input type="checkbox"/>
Printer S200 - 24 x 45 mm.	<input type="checkbox"/>
Printer 53 - 30 x 45 mm.	<input type="checkbox"/>
Printer 35 - 30 x 50 mm.	<input type="checkbox"/>
Printer 38 - 33 x 56 mm.	<input type="checkbox"/>
Printer 54 - 40 x 50 mm.	<input type="checkbox"/>
Printer 55 - 40 x 60 mm.	<input type="checkbox"/>
Printer 15 - 10 x 69 mm.	<input type="checkbox"/>

PRINTER LINE REDONDO	
Printer R 12 - Ø 12 mm.	<input type="checkbox"/>
Printer R 17 - Ø 17 mm.	<input type="checkbox"/>
Printer R 24 - Ø 24 mm.	<input type="checkbox"/>
Printer R 30 - Ø 30 mm.	<input type="checkbox"/>
Printer R 40 - Ø 40 mm.	<input type="checkbox"/>
Printer R 45 - Ø 45 mm.	<input type="checkbox"/>
Printer R 50 - Ø 50 mm.	<input type="checkbox"/>

FECHADOR PRINTER RECTANGULAR	
Printer 52 Dater - 20 x 30 - 3 mm.	<input type="checkbox"/>
Printer S 260 - 24 x 45 - 4 mm.	<input type="checkbox"/>
Printer 53 Dater - 30 x 45 - 3 mm.	<input type="checkbox"/>
Printer 35 Dater - 30 x 50 - 4 mm.	<input type="checkbox"/>
Printer 38 Dater - 33 x 56 - 4 mm.	<input type="checkbox"/>
Printer 54 Dater - 40 x 50 - 4 mm.	<input type="checkbox"/>
Printer 55 Dater - 40 x 60 - 4 mm.	<input type="checkbox"/>

No sé que sello seleccionar

COLOR DE LA TINTA	
AZUL	<input type="checkbox"/>
NEGRO	<input type="checkbox"/>
ROJO	<input type="checkbox"/>
VERDE	<input type="checkbox"/>
SIN TINTA	<input type="checkbox"/>

ALINEACIÓN DEL TEXTO	
IZQUIERDA	<input type="checkbox"/>
DERECHA	<input type="checkbox"/>
CENTRADO	<input type="checkbox"/>
SIN TEXTO	<input type="checkbox"/>

DESEA MARCO	
SI	<input type="checkbox"/>
NO	<input type="checkbox"/>

IMAGEN / LOGOTIPO	
SI	<input type="checkbox"/>
NO	<input type="checkbox"/>

UNIDADES	
Nº	<input type="text"/>

CONTENIDO SELLO	
Por favor, escriba el texto que desee según las líneas que requiera su sello. Imprima o escriba claro para evitar posibles errores. Para los sellos con logo o firma, por favor, envíe la imagen o diseño adjunto con el pedido. Se aceptan archivos JPG, EPS, TIFF (300 dpi) y en vectores PDF, AI y CDR. En el caso de que el sello incluya gráfico o imagen y se requiera realizar el diseño, consulte tarifa.	
1ª Línea: <input type="text"/>	
2ª Línea: <input type="text"/>	
3ª Línea: <input type="text"/>	
4ª Línea: <input type="text"/>	
5ª Línea: <input type="text"/>	
PROPUESTA SELLO Su pedido será tramitado una vez recibamos esta plantilla debidamente cumplimentada. Usted recibirá una prueba previa por email para dar su conformidad. Una vez recibida su confirmación, recibirá su sello 48 horas después.	

FIRMA
<input type="text"/>

FECHA
<input type="text"/>



SELLOS DE ENTINTAJE AUTOMÁTICO

PLUS

Protección para tu identidad personal

Se puede sellar hasta 1000 veces con una cobertura perfecta



MOKVAMOKVAMOKVAMOKV
ΣHΦXEΣHΦXEΣHΦXEΣHΦX
MOKVAMOKVAMOKVAMOKV
ΣHΦXEΣHΦXEΣHΦXEΣHΦX
MOKVAMOKVAMOKVAMOKV
ΣHΦXEΣHΦXEΣHΦXEΣHΦX

Tamaño real de superficie del estampado 38 x 13 mm.

MOKVAMOKVAMOKVAMOKVAMOKVAMOKVAMOKVAMOKVA
ΣHΦXEΣHΦXEΣHΦXEΣHΦXEΣHΦXEΣHΦXEΣHΦXEΣHΦXE
MOKVAMOKVAMOKVAMOKVAMOKVAMOKVAMOKVAMOKVA
ΣHΦXEΣHΦXEΣHΦXEΣHΦXEΣHΦXEΣHΦXEΣHΦXEΣHΦXE
MOKVAMOKVAMOKVAMOKVAMOKVAMOKVAMOKVAMOKVA
ΣHΦXEΣHΦXEΣHΦXEΣHΦXEΣHΦXEΣHΦXEΣHΦXEΣHΦXE
MOKVAMOKVAMOKVAMOKVAMOKVAMOKVAMOKVAMOKVA
ΣHΦXEΣHΦXEΣHΦXEΣHΦXEΣHΦXEΣHΦXEΣHΦXEΣHΦXE
MOKVAMOKVAMOKVAMOKVAMOKVAMOKVAMOKVAMOKVA
ΣHΦXEΣHΦXEΣHΦXEΣHΦXEΣHΦXEΣHΦXEΣHΦXEΣHΦXE
MOKVAMOKVAMOKVAMOKVAMOKVAMOKVAMOKVAMOKVA
ΣHΦXEΣHΦXEΣHΦXEΣHΦXEΣHΦXEΣHΦXEΣHΦXEΣHΦXE
MOKVAMOKVAMOKVAMOKVAMOKVAMOKVAMOKVAMOKVA

Tamaño real de superficie del estampado 70 x 24 mm.

1 Plus Sellos camuflaje autoentintado

El dibujo está diseñado especialmente para cubrir los caracteres más comunes en el correo: góticos y sans-serif. Tinta permanente especial para camuflar, resistente al agua y a los productos químicos. De secado rápido. Tinta en negro. No se requiere almohadilla de tinta por separado.

IS-200cm pequeño

CÓDIGO	Color
040514	Verde
040515	Rosa
040516	Blanco

IS-250cm grande

CÓDIGO	Color
040517	Blanco
040518	Verde

SELLOS AUTOMÁTICOS

COLOP

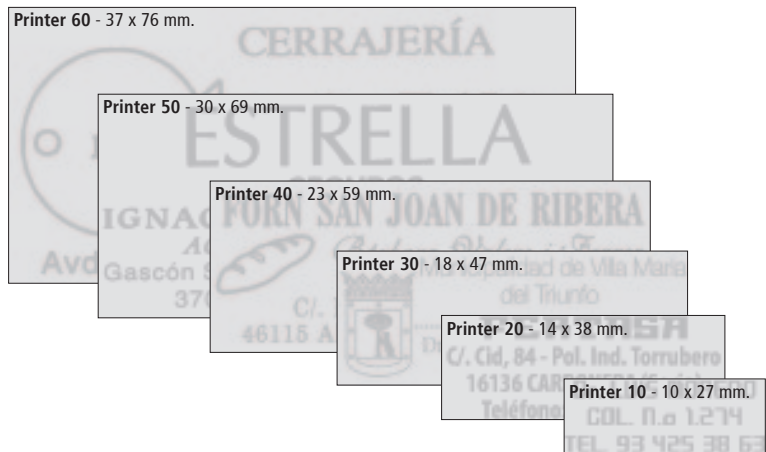

2 Colop · Printer Estándar

Sello personalizado de entintaje automático, fabricado en ABS.

CÓDIGO	Modelo	Nº Líneas	Tinta	Almohadilla	Print mm
069084	Printer 10	3	● ● ● ● ●	E/10	10 x 27
069321	Printer 20	4	● ● ● ● ●	E/20	14 x 38
069319	Printer 30	5	● ● ● ● ●	E/30	18 x 47
069318	Printer 40	6	● ● ● ● ●	E/40	23 x 59
069316	Printer 50	7	● ● ● ● ●	E/50	30 x 69
069085	Printer 60	8	● ● ● ● ●	E/60	31 x 76

3 Colop · Almohadillas Printer Estándar

Almohadillas de recambio para los sellos Printer Estándar. Entintada electrónicamente. Gran calidad de impresión. Envase: blíster de 2 ud.

CÓDIGO	Modelo	Negro	Azul	Rojo	Verde
	Printer 10 - E/10	069399	069067	069398	069034
Printer 20 - E/20	069395	069414	069394	069416	
Printer 30 - E/30	069393	069413	069392	-	
Printer 40 - E/40	069391	069412	069390	-	
Printer 50 - E/50	069389	069066	069388	-	
Printer 60 - E/60	069030	069031	069032	069033	

No permite apertura de envase
Venta por caja

Permite apertura de envase
Venta por unidad

Unidades que contiene la caja

5 SELLOS AUTOMÁTICOS

ARTÍCULOS Y COMPLEMENTOS DE OFICINA

SELLOS AUTOMÁTICOS

COLOP.

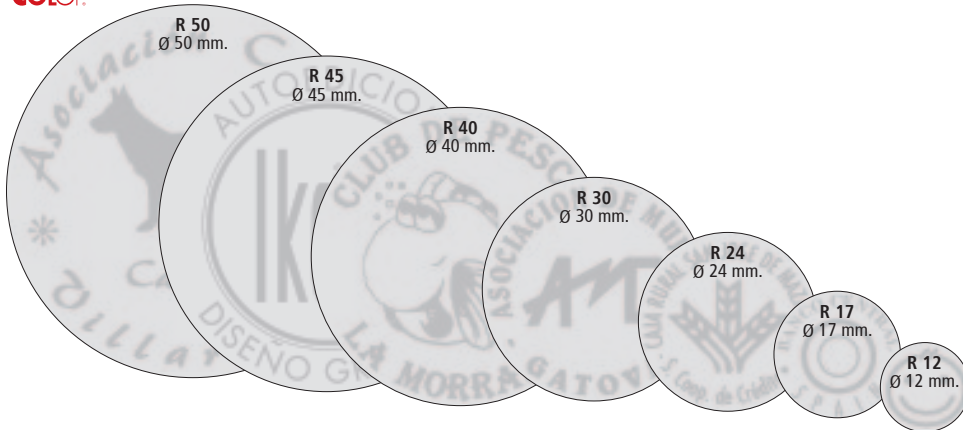

1 Colop • Printer Redondo

Sello personalizado de entintaje automático, fabricado en ABS. Forma circular.

CÓDIGO	Modelo	Nº Líneas	Tinta	Almohadilla	Print mm
069072	R 12	2	● ● ● ● ●	E/R12	Ø 12
069073	R 17	3	● ● ● ● ●	E/R17	Ø 17
069074	R 24	4	● ● ● ● ●	E/R24	Ø 24
069088	R 30	5	● ● ● ● ●	E/R30	Ø 30
069087	R 40	7	● ● ● ● ●	E/R40	Ø 40
069075	R 45	9	● ● ● ● ●	E/R45	Ø 45
069076	R 50	9	● ● ● ● ●	E/R50	Ø 50

2 Colop • Almohadillas Printer Redondo

Almohadillas de recambio para los sellos Printer Redondo. Entintada electrónicamente. Gran calidad de impresión. Envase: blíster de 2 ud.

	Modelo	Negro	Azul	Rojo	Verde
CÓDIGO	R 12 - E/R12	069357	069358	069356	069015
	R 17 - E/R17	069049	069048	069050	069016
	R 24 - E/R24	069011	069012	069013	069014
	R 30 - E/R30	069003	069004	069005	069006
	R 40 - E/R40	069007	069008	069009	-
	R 45 - E/R45	069046	069045	069047	069001
	R 50 - E/R50	069043	069042	069044	069002

COLOP.

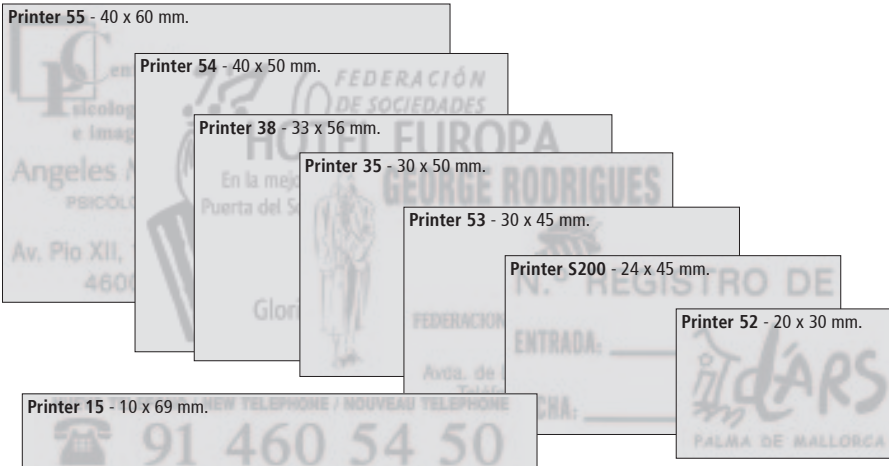

3 Colop • Printer Rectangular

Sello personalizado de entintaje automático, fabricado en ABS.

CÓDIGO	Modelo	Nº Líneas	Tinta	Almohadilla	Print mm
069324	Printer 15	3	● ● ● ● ●	E/15	10 x 69
069081	Printer 52	5	● ● ● ● ●	E/52	20 x 30
069080	Printer S200	6	● ● ● ● ●	E/200	24 x 45
069079	Printer 53	7	● ● ● ● ●	E/53	30 x 45
069312	Printer 35	7	● ● ● ● ●	E/35	30 x 50
069078	Printer 38	7	● ● ● ● ●	E/38	33 x 56
069077	Printer 54	8	● ● ● ● ●	E/54	40 x 50
069310	Printer 55	8	● ● ● ● ●	E/55	40 x 60

4 Colop • Almohadillas Printer Rectangular

Almohadillas de recambio para los sellos Printer Rectangular. Entintada electrónicamente. Gran calidad de impresión. Envase: blíster de 2 ud.

	Modelo	Negro	Azul	Rojo	Verde
CÓDIGO	Printer 15 - E/15	069397	069017	-	069019
	Printer 52 - E/52	069058	-	-	069027
	Printer S200 - E/200	069055	069054	069056	069028
	Printer 53 - E/53	069387	069410	069063	-
	Printer 35 - E/35	069023	069024	069025	069026
	Printer 38 - E/38	069052	-	069053	069020
	Printer 54 - E/54	069061	069060	069062	069021
	Printer 55 - E/55	069385	069409	069384	-



SELLOS AUTOMÁTICOS

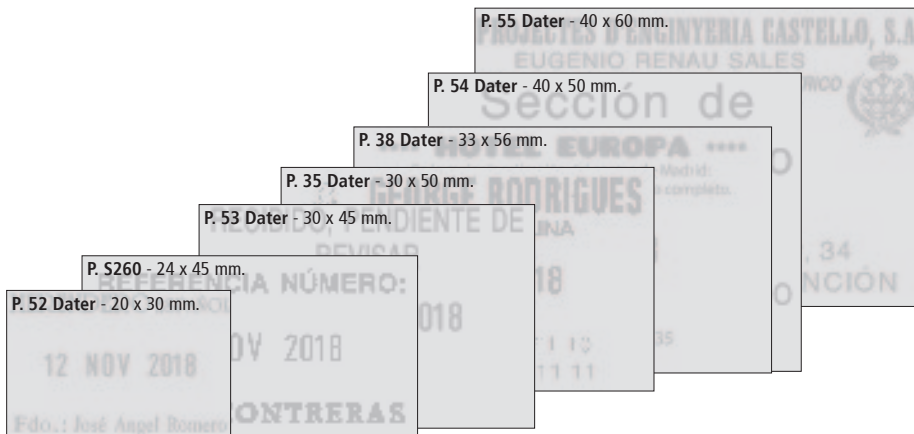

1 Colop • Printer Dater Rectangular

Sello fechador personalizado, de entintaje automático. Fabricado en ABS. El número de líneas incluye una línea para fecha.

CÓDIGO	Modelo	Nº Líneas	Tinta	Almohadilla	Print mm
069091	P. 52 Dater	3*	● ● ● ● ●	E/52	20 x 30
069068	Printer S260	3*	● ● ● ● ●	E/200	24 x 45
069345	P. 53 Dater	5*	● ● ● ● ●	E/53	30 x 45
069092	P. 35 Dater	5*	● ● ● ● ●	E/35	30 x 50
069070	P. 38 Dater	5*	● ● ● ● ●	E/38	33 x 56
069071	P. 54 Dater	7*	● ● ● ● ●	E/54	40 x 50
069090	P. 55 Dater	7*	● ● ● ● ●	E/55	40 x 60

* Incluye línea para la fecha

2 Colop • Almohadillas Printer Dater

Almohadillas de recambio para los sellos Printer fechadores. Entintada electrónicamente. Gran calidad de impresión. Envase: blíster de 2 ud.

CÓDIGO	Modelo	Negro	Azul	Rojo	Verde
	P. Dater 52 - E/52	069058	-	-	069027
Printer S260 - E/200	069055	069054	069056	069028	
P. Dater 53 - E/53	069387	069410	069063	-	
P. Dater 35 - E/35	069023	069024	069025	069026	
P. Dater 38 - E/38	069052	-	069053	069020	
P. Dater 54 - E/54	069061	069060	069062	069021	
P. Dater 55 - E/55	069385	069409	069384	-	



3 Colop • Classic Line

Sellos de entintaje automático metálicos. La serie más resistente. Preparada para un uso continuado.

CÓDIGO	Nº Líneas	Formato	Color
Classic S-2300			
069263	7	Sin fecha	Negro
069262	7	Sin fecha	Azul

CÓDIGO	Nº Líneas	Formato	Color
Classic S-2360			
069268	6	Con fecha	Negro
069267	6	Con fecha	Azul

*Incluye una línea para la fecha. Altura fecha: 4 mm.

CÓDIGO	Nº Líneas	Formato	Color
Classic S-2660			
069293	7	Con fecha	Negro

*Incluye una línea para la fecha. Altura fecha: 4 mm.



4 Colop • Printer 20

Un gran número de fórmulas comerciales a su disposición

Las seis fórmulas más vendidas de entintaje automático. Tamaño de impresión: 38 x 14 mm.

CÓDIGO	Modelo	Color
069334	Para abonar en cuenta	Negro
040135	Cobrado	Rojo
040131	Abono	Rojo
040128	Urgente	Rojo
040129	Pagado	Azul
040130	Contabilizado	Azul



Tamaño real de la impresión



No permite apertura de envase
Venta por caja



Permite apertura de envase
Venta por unidad



20 Unidades que contiene la caja

5 SELLOS Y TINTA

ARTÍCULOS Y COMPLEMENTOS DE OFICINA

NUMERADORES, FECHADORES, FORMULARIOS, TAMPÓN Y TINTA PARA SELLAR

COLOP.

ORIGINAL
PAGADO
CONTABILIZADO
COBRADO
ANULADO
URGENTE



1 Colop Mini info 120

Sello multifórmula comercial con entintaje automático.

CÓDIGO	Impresión
040793	4 x 20 mm

COLOP.

CANCELADO 12 NOV 2021



2 Colop · Formulario fechador manual

Formulario fechador de 4 mm con 12 fórmulas comerciales. Texto multiforma. Mod. 04000WD. Fórmulas: ABONADO - ANOTADO - ARCHIVADO - CANCELADO - CERTIFICADO - CONTADO - CONTESTADO - DESPACHADO - ENTREGADO - PAGADO - RECIBIDO - REVISADO + FECHA.

CÓDIGO	Altura cifras
069290	4 mm

COLOP.

12 NOV 2021



3 Colop Fechador automático

Fechadores automáticos, altura de fecha 4 mm. Mod. S120.

CÓDIGO	Altura cifras
040614	4 mm

COLOP.

12 NOV 2021



4 Colop · Fechador manual

Fechadores manuales fabricados en caucho gris, altura de fecha 4 mm. Mod. 04000.

CÓDIGO	Altura cifras
040123	4 mm

COLOP.

123456



5 Colop Numerador manual

Numerador de seis bandas de caucho gris, altura de seis cifras, 5 mm. Mod. 05006.

CÓDIGO	Altura cifras
040126	5 mm

PLUS

123456



6 Plus Office Numerador automático

Numerador automático de seis dígitos y siete funciones. Cuerpo metálico.

CÓDIGO	Impresión
040127	4,5 mm

PLUS

30 ml

7 Plus Office Tinta para almohadillas

Secado rápido. Sin alcohol

Presentación en frasco de plástico de 30 ml. Producto de alta calidad.

CÓDIGO	Color	Contenido
040158	Azul	30 ml
040159	Negro	30 ml
040160	Rojo	30 ml
040161	Verde	30 ml
040162	Violeta	30 ml



PLUS

8 Plus Office · Tampón para sellar

Para toda la vida

Almohadilla entintada en caja metálica.



TAMPÓN Nº1: 100 x 140 mm

CÓDIGO	Color
040140	Azul
040141	Negro
040142	Rojo
040143	Verde
040144	Violeta

TAMPÓN Nº2: 85 x 125 mm

CÓDIGO	Color
040145	Azul
040146	Negro
040147	Rojo
040148	Verde
040149	Violeta

TAMPÓN Nº3: 70 x 105 mm

CÓDIGO	Color
040150	Azul
040151	Negro
040152	Rojo
040153	Verde
040154	Violeta

PESACARTAS

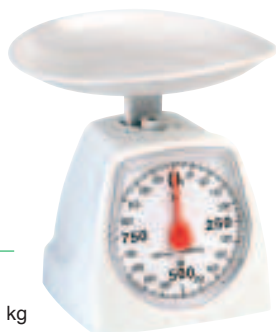

1 Plus Office Pesacartas 1 y 5 kg

Práctico y fiable.

Plástico ABS. Pesacartas 1kg con escala de 10 gramos. Pesacartas 5 kg con escala 20 gramos.

CÓDIGO	Capacidad
001487	Hasta 1 kg
040356	Hasta 5 kg



2 Dymo · Pesacartas digital M5

Pantalla LCD, permite leer el peso en formato digital en kg o libras. Función "mantener" que bloquea la visualización del peso durante 8 segundos. Función de "tara" que permite pesar artículos en una bandeja restando el peso de la misma. Apagado automático. Funciona con tres pilas AAA (no incluidas) o cable USB (incluido).

CÓDIGO	Capacidad	Medidas cm
040625	Hasta 5 kg	20 x 20

GOMAS ELÁSTICAS



3 Plus Office · Bola de gomas elásticas

Bola de 105 g de anillos de goma. Colores de las gomas: amarillo, verde, rojo y naranja. Diámetro de la bola: 6 cm. Espesor de las gomas: 3 mm.

CÓDIGO	Longitud mm	Contenido	
040587	60	105 g	5

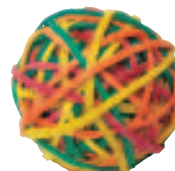

4 Plus Office · Gomas elásticas

Muy resistentes a la rotura

Caucho natural. Gran elasticidad y resistencia. La dimensión indicada corresponde a la longitud del anillo sin estar estirado.

Caja de 100 g

CÓDIGO	Referencia	Medidas
040207	Nº 4	40 mm
040208	Nº 6	60 mm
040209	Nº 8	80 mm
040210	Nº 10	100 mm
040211	Nº 12	120 mm
040212	Nº 14	140 mm
040759	Nº 16	160 mm
040760	Nº 18	180 mm
040761	Nº 20	200 mm

Bolsa de 1 kg

CÓDIGO	Referencia	Medidas
040213	Nº 4	40 mm
040214	Nº 6	60 mm
040215	Nº 8	80 mm
040216	Nº 10	100 mm
040217	Nº 12	120 mm
040218	Nº 14	140 mm
040762	Nº 16	160 mm
040763	Nº 18	180 mm
040764	Nº 20	200 mm



BANDAS ELÁSTICAS



5 Plus Office · Bandas elásticas

Muy resistentes a la rotura

Fabricadas con caucho natural. Gran elasticidad y resistencia. La dimensión indicada corresponde a la longitud del anillo sin estar estirado.

Caja de 100 g

CÓDIGO	Referencia	Medidas mm
040820	Nº 7	70 x 5
040809	Nº 10	100 x 10
040604	Nº 12	120 x 10
040605	Nº 15	150 x 10
040606	Nº 18	180 x 10
040821	Nº 18	180 x 15

Bolsa de 1 kg

CÓDIGO	Referencia	Medidas mm
040822	Nº 7	70 x 5
040810	Nº 10	100 x 10
040811	Nº 12	120 x 10
040812	Nº 15	150 x 10
040823	Nº 18	180 x 10
040813	Nº 18	180 x 15



No permite apertura de envase
Venta por caja



Permite apertura de envase
Venta por unidad



Unidades que
contiene la caja

5 COMPLEMENTOS DE OFICINA

ARTÍCULOS Y COMPLEMENTOS DE OFICINA

TARJETEROS Y FUNDAS



1 Plus Office • Tarjetero de tapa rígida

Tarjetero con tapas de PVC. Fundas soldadas. Con cantoneras.

CÓDIGO	Medidas mm	Capacidad
180795	196 x 114 x 24	120 Tarjetas
180794	198 x 115 x 30	240 Tarjetas

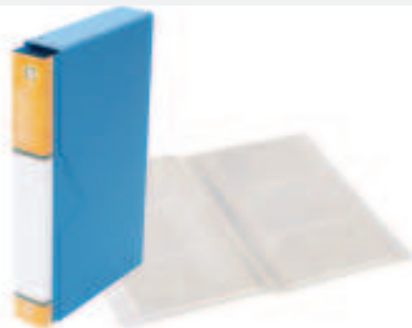

2 Plus Office • Tarjetero de polipropileno

Tapas de polipropileno. Extraplano, para llevar a todas partes. Fundas soldadas.

CÓDIGO	Medidas mm	Capacidad
180345	192 x 107 x 29	168 c/cajetín



3 Exacompta • Tarjetero Exactive

Fabricado en polipropileno color negro. Fundas PP granulado. Para archivar tarjetas de 85 x 55 mm. Con 20 fundas móviles. Cierre de goma. Separadores AZ móviles y extraíbles. Incluye funda bolsillo zip con taladros para guardar objetos.

CÓDIGO	Medidas mm	Capacidad
180938	200 x 145	20 fundas
Recambio	Contenido	
181124	190 x 125	10 fundas

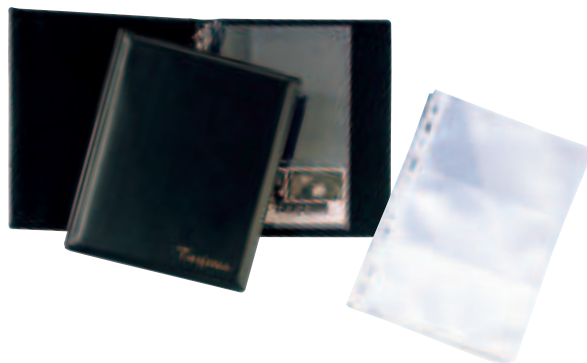

4 Iberplas • Tarjetero de tapa acolchada

Tarjetero fabricado en PVC con tapas acolchadas. Cuatro anillas. 10 Fundas.

CÓDIGO	Medidas mm	Capacidad
Tarjetero		
180348	230 x 180	600 Tarjetas
Fundas	Contenido	
180349	210 x 145	10 fundas



5 Plus Office Fundas para tarjetas

Sistema anillas 360°

Fundas en polipropileno multitaladro con refuerzo. Capacidad 20 tarjetas por hoja. Para tarjetas de 9 x 5,5 cm. Formato A4.

CÓDIGO	Medidas mm	Capacidad	Contenido
180597	240 x 302	20 Tarjetas	10 fundas



6 Exacompta Fundas para tarjetas

Fundas en polipropileno multitaladro con refuerzo. Capacidad 20 tarjetas. Para tarjetas de 10 x 5,5 cm. Formato A4.

CÓDIGO	Medidas mm	Capacidad	Contenido
181056	235 x 305	20 Tarjetas	10 fundas



No permite apertura de envase
Venta por caja



Permite apertura de envase
Venta por unidad



Unidades que
contiene la caja

CARTERA PORTATARJETAS



1 Plus Office • Cartera portatarjetas

Cartera portatarjetas vertical con cierre de broche. Colores: verde, naranja, azul claro y rosa.

CÓDIGO	Medidas mm	Capacidad	
180796	75 x 110	20 Tarjetas	12

BOLSAS MULTIUSOS



2 Plus Office • Bolsas Cierre Zip

Bolsa de polipropileno, con lomo de 3 cm para mayor capacidad.

CÓDIGO	Formato	Medidas mm	
180641	A5	240 x 178	12
180640	A4	330 x 250	12



3 Plus Office • Bolsa multiuso azul

Bolsa azul fabricada en nylon. Práctica. Dos compartimentos.

CÓDIGO	Medidas mm	Color		
040479	200 x 160	Azul	1	5
040481	340 x 250	Azul	1	5



4 Plus Office • Bolsa multiuso negra

Bolsa negra fabricada en nylon. Práctica. Dos compartimentos.

CÓDIGO	Medidas mm	Color
040478	365 x 250	Negro



5 Campus University Bolsa multiuso con cremallera

Bolsa multiusos con cremallera. Práctica. Dos compartimentos. Diferentes tamaños.

CÓDIGO	Medidas mm	Color		
040750	240 x 170	Verde	1	2
040751	240 x 170	Rosa	1	2
040752	240 x 170	Azul	1	2
040753	230 x 130	Verde	1	2
040754	230 x 130	Rosa	1	2
040755	230 x 130	Azul	1	2
040756	140 x 105	Verde	1	2
040757	140 x 105	Rosa	1	2
040758	140 x 105	Azul	1	2



No permite apertura de envase
Venta por caja



Permite apertura de envase
Venta por unidad



Unidades que
contiene la caja

5 COMPLEMENTOS DE OFICINA

ARTÍCULOS Y COMPLEMENTOS DE OFICINA

LUPAS



1 Plus Office · Lupas

Bifocales con empuñadura de plástico.

CÓDIGO	Diámetro mm	Aumento	
040224	50	x 2.5 / x 5	2
040225	63	x 2 / x 4	2
040226	75	x 2 / x 4	2



LLAVEROS PORTAETIQUETAS Y ARMARIO DE LLAVES



2 Plus Office · Llaveros portaetiquetas

Llavero de cuerpo de plástico con etiqueta para identificación. Aro metálico. Colores surtidos.

CÓDIGO	Color	Envase
260127	Surtido	Bolsa 20 ud / 5 bolsas



3 Plus Office · Armario de llaves

Armario metálico con cerradura. Fijación a la pared mediante tornillos. Incluye llaveros. Color gris claro y negro mate.

CÓDIGO	Llaves	Color	Medidas mm
260121	20	Gris	255 x 185 x 75
260122	45	Negro	300 x 245 x 75

CAJA DE CAUDALES Y BANDEJA PORTAMONEDAS



4 Plus Office · Caja de caudales

Caja metálica varios compartimentos para monedas. El modelo más grande incluye compartimentos para billetes. Cerradura con llave. Color azul.

CÓDIGO	Medidas mm
040228	250 x 75 x 183
040230	307 x 80 x 230



5 Plus Office · Caja de caudales

Incluye bandeja portamonedas

Caja metálica con bandeja portamonedas. Cerradura con llave. Color negro.

CÓDIGO	Medidas mm
040496	300 x 90 x 240



6 Plus Office · Bandeja portamonedas

Bandeja portamonedas de plástico, para monedas de 1, 2, 5, 10, 20 y 50 céntimos + 1 y 2 Euros.

CÓDIGO	Medidas mm
040231	328 x 180 x 20



CAJAS LIBRO

PLUS



1 Plus Office • Caja libro

Con diseño de diccionario de inglés

Novedoso diseño de camuflaje para guardar con total seguridad sus pertenencias de gran valor.

CÓDIGO	Medidas mm.	Colores
040494	155 x 240 x 55	3

CAJAS DE SEGURIDAD

SWING



2 Swing Caja de seguridad pequeña

Caja de seguridad con función de reconocimiento de moneda. Ranura de moneda. Suma el total, contador digital, cierre con combinación con melodía y voz. Usa tres pilas AAA.

CÓDIGO	Color	Medidas mm.
630478	Negro / Plata	95 x 107 x 118

CAJAS FUERTES

Las mejores cajas fuertes de sobreponer

Este tipo de cajas cuenta con una gran demanda debido a su facilidad de instalación. Pueden colocarse fácilmente sin requerir de una costosa obra.

Gamas de cajas

Gama baja: espesor de 2 a 4 mm, bulones finos y cerradura básica.

Gama media: espesor de 5 a 6 mm, bulones de calidad y cerradura certificada.

Gama alta: espesor de más de 10 mm, bulones firmes y giratorios y cerradura certificada.

Instalación

Es importante antes de comprar elegir el lugar donde queremos instalarla, ya que así podremos valorar el tamaño ideal para nosotros, así como el tipo de anclaje que necesita.

En cuanto a nivel de seguridad, lo ideal son las cajas fuertes con anclaje o de gran peso, ya que en caso de robo dentro de tu vivienda o negocio, será imposible que puedan llevarse con ellos la caja fuerte.

Seguridad

Para determinar el grado de seguridad tendrás que mirar el grosor de las paredes y puerta, así como el material del que está hecha, cantidad de pernos en la puerta y el tipo de cerradura.

GRUBER



3 Caja fuerte de sobreponer C-33

Cuerpo construido íntegramente en chapa de acero de alta resistencia. Espesor de paredes: 45 mm. Espesor de puerta: 80 mm. Peso 19 kg. Mecanismo de cierre mediante bulones dobles de 20 mm. Sistema de cierre antisierra. Sistema de anclaje en la base + perno de anclaje.

CÓDIGO	Capacidad	Medidas cm
040687	21 litros	33,5 x 46,5 x 30,5

GRUBER



4 Caja fuerte de sobreponer C-40

Mecanismo de seguridad para la protección de efectivo, joyas y documentos. Espesor de paredes: 45 mm. Espesor de puerta: 80 mm. Peso 101 kg. Sistema de cierre con bulones triples de 20 mm. Cerradura de seguridad de doble paletón (2 llaves incluidas). Combinación de bloqueo mecánica. 1 balda extraíble. Sistema de anclaje en la base de la caja fuerte.

CÓDIGO	Capacidad	Medidas cm
040688	28 litros	38 x 45,5 x 38,5

No permite apertura de envase
Venta por caja

Permite apertura de envase
Venta por unidad

Unidades que
contiene la caja

PILAS



1 MediaRange Pilas alcalinas

Pilas alcalinas no recargables. Batería polivalente. Funcionamiento a 1.5 voltios.

CÓDIGO	Tipo	Ud / Blister		
220746	AAA	4	1	12
220748	AA	4	1	12
220751	Baby C	2	-	-
220752	Mono D	2	-	-



2 MediaRange Pilas alcalinas

Pilas alcalinas no recargables. Batería polivalente. Funcionamiento a 1.5 voltios. Blister de 24 unidades.

CÓDIGO	Tipo	Ud / Blister		
220747	AAA	24	1	10
220749	AA	24	-	-



3 MediaRange Pilas alcalinas 9V

Pilas alcalinas no recargables. Batería polivalente. Funcionamiento a 9 voltios. Ideal para los dispositivos con alto consumo de energía y el uso continuo.

CÓDIGO	Tipo	Ud / Blister
220750	6LR61	1



4 MediaRange Pilas alcalinas 12V

Pilas alcalinas no recargables. Batería polivalente. Funcionamiento a 12 voltios. Ideal para los dispositivos con alto consumo de energía y el uso continuo.

CÓDIGO	Tipo	Ud / Blister
220754	6LR23	1



5 MediaRange Pilas botón

Ideales para usar con dispositivos del día a día (pilas, reloj, calculadora).

CÓDIGO	Tipo-Voltios	Ud / Blister
220753	LR44 - 1,5V	10
220755	CR2025 - 3V	4
220756	CR2032 - 3V	4
220757	CR2450 - 3V	5



No permite apertura de envase
Venta por caja



Permite apertura de envase
Venta por unidad



Unidades que
contiene la caja

PILAS

DURACELL

1 Duracell Pilas alcalinas PLUS

Pilas alcalinas no recargables. Batería polivalente. Alto nivel de energía (50% más que las Simply).

CÓDIGO	Tipo	Ud / Blister
749734	AA	4
749957	AAA	4
749735	C	2
749736	D	2



DURACELL

2 Duracell Pilas recargables PLUS

Permiten efectuar cientos de cargas. Adecuadas para los dispositivos de uso regular. Garantizadas para durar 3 años.

CÓDIGO	Tipo	Ud / Blister
749663	AA	4
749659	AAA	4



DURACELL

3 Duracell • Pilas botón

Pilas alcalinas especiales Duracell.

CÓDIGO	Tipo-Voltios	Ud / Blister
749846	2025 - 3V	2
749345	2032 - 3V	2
749116	2016 - 3V	2
749546	LR44 - 1,5V	2



DURACELL

4 Duracell Pila alcalina MN21

Pila especial para alarmas y dispositivos de seguridad. 12 Voltios. Hasta 5 años de duración garantizada.

CÓDIGO	Tipo	Ud / Blister
749983	MN21-12V	2



5 COMPLEMENTOS DE OFICINA

ARTÍCULOS Y COMPLEMENTOS DE OFICINA

ACCESORIOS DE PIEL Y SÍMIL-PIEL



1 Plus Office Agenda de piel

Agenda de anillas. Cierre de broche
Con portatarjetas y portabolígrafos.

Modelo: PEQUEÑA (120 x 150 x 40 mm)

CÓDIGO	Color	Rayado
002171	Marrón claro	Liso
002172	Marrón claro	Horizontal
002173	Marrón oscuro	Liso
002174	Marrón oscuro	Horizontal

Modelo: MEDIANA (135 x 190 x 20 mm)

CÓDIGO	Color	Rayado
002167	Marrón claro	Liso
002168	Marrón claro	Horizontal
002170	Marrón oscuro	Horizontal



2 Plus Office • Portatodo de piel

Estuche con cremallera y detalle de piel en la misma.

CÓDIGO	Color	Medidas mm.
685294	Marrón oscuro	180 x 100 x 20



3 Plus Office Portanotas símil-piel

Accesorios en símil-piel elegantes para su escritorio.

CÓDIGO	Color	Medidas mm.
040390	Marrón	115 x 65 x 115
040391	Negro	115 x 65 x 115

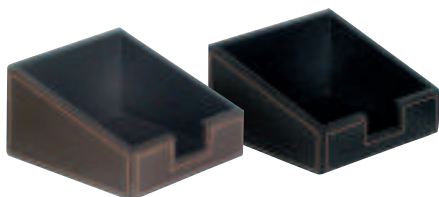

4 Plus Office Conjunto símil-piel y caña

Organizador y bandeja de diseño moderno y exclusivo que proporcionará elegancia a su escritorio. Combinación de símil-piel y aplicaciones de caña.

CÓDIGO	Descripción	Medidas mm.
040417	Bandeja	240 x 80 x 340
040416	Organizador	365 x 110 x 270

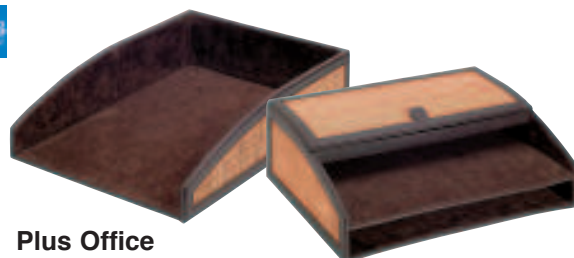

SEPARADORES PARA AGENDAS Y PORTACALENDARIOS



5 Plus Office Separadores para agendas de anillas

Separadores de 20 hojas y 6 taladros.

CÓDIGO	Medidas mm.	Hojas
001431	5" - 77 x 127	20
001425	7" - 97 x 170	20
001427	8,5" - 146 x 210	20



6 Plus Office • Portacalendarios

Fabricado en plástico rígido de color negro con anillas metálicas.

CÓDIGO	Color
040266	Negro
001483	Bloc bufete





6 - EMBALAJE Y ACCESORIOS

215	ACCESORIOS DE EMBALAJE
216	ACCESORIOS DE REGALO
215	BOLSAS
204 - 205	CAJAS DE EMBALAJE
205	CARRETILLAS DE ALMACÉN
210	CINTAS DE PRECINTO
211 - 212	CINTAS ESPECIALES
214	CINTAS MÉTRICAS
206	ETIQUETAS DE ENVÍO Y CUERDA
205	PLÁSTICO DE BURBUJAS Y FILM
206	PAPEL DE EMBALAJE
217 - 254	SERVICIOS GENERALES

ÍNDICE DE SÍMBOLOS



CAJAS CANAL SIMPLE: son perfectas para proteger, guardar, embalar, almacenar y enviar todo tipo de productos de peso más ligero. Ofrecen una excelente resistencia a la compresión vertical y tienen una buena resistencia a los choques, cambios de temperatura y humedad. Están preparadas y fabricadas para proporcionar una perfecta adherencia a la cinta adhesiva de embalaje.



CAJAS CANAL DOBLE: son más resistentes, ideales para proteger, guardar, embalar, almacenar y enviar todo tipo de productos pesados y frágiles. Ofrecen una excelente resistencia a la compresión vertical y tienen una buena resistencia a los choques, cambios de temperatura y humedad. Están preparadas y fabricadas para proporcionar una perfecta adherencia a la cinta adhesiva de embalaje.

CAJAS PARA EMBALAR

CANAL SIMPLE



espesor
5mm

1 Cajas para embalar AMERICANA

Caja para embalar americana: las solapas más largas cierran al centro. Gran versatilidad y alta resistencia al apilamiento. Ideal para envíos y almacenaje. Fabricada en cartón de canal simple de 5 mm de espesor.

CÓDIGO	LargoxAnchoxAlto mm.	
002388	200 x 140 x 140	20
002389	300 x 200 x 150	20
002390	300 x 250 x 200	20
002337	290 x 170 x 380	20
002335	340 x 290 x 380	20
002391	470 x 300 x 200	20
002336	330 x 230 x 440	20
002393	500 x 340 x 310	20
002338	380 x 340 x 400	20
002339	390 x 340 x 580	20
003358	400 x 290 x 220	20
002394	400 x 400 x 400	20
002392	600 x 400 x 200	20
003359	600 x 400 x 290	20

CANAL DOBLE



espesor
7mm

2 Cajas para embalar AMERICANA

Caja para embalar americana. Gran versatilidad y alta resistencia al apilamiento. Ideal para envíos y almacenaje. Fabricada en cartón de canal doble de 7 mm de espesor.

CÓDIGO	ASA	COLOR	LargoxAnchoxAlto mm.
002986	NO	Marrón	200 x 140 x 140
003360	NO	Marrón	217 x 172 x 110
002987	NO	Marrón	300 x 200 x 150
002988	NO	Marrón	300 x 250 x 200
002983	NO	Marrón	290 x 170 x 380
002981	NO	Marrón	340 x 290 x 380
002989	NO	Marrón	470 x 300 x 270
003361	NO	Marrón	420 x 200 x 300
002982	NO	Marrón	330 x 230 x 440
002991	NO	Marrón	500 x 340 x 310
002984	NO	Marrón	380 x 340 x 400
002985	NO	Marrón	390 x 340 x 580
002992	NO	Marrón	400 x 400 x 400
002990	NO	Marrón	600 x 400 x 200
003362	SI	Blanco	450 x 375 x 280

espesor
3mm

CANAL SIMPLE



3 Cajas para embalar FONDO AUTOMÁTICO

Caja para embalar con fondo automontable. Solo es necesario presionar los vértices para que el fondo de la caja quede montado. Ideal para envíos y almacenaje. Canal simple de 3 mm de espesor.

CÓDIGO	LargoxAnchoxAlto mm.
003363	210 x 170 x 110
003364	300 x 215 x 110
003365	425 x 300 x 200
003366	500 x 400 x 300

espesor
3mm

CANAL SIMPLE



4 Cajas para embalar LIBRO

Ideal para protección en el envío de libros, catálogos, revistas, dosieres, etc. Gran resistencia. Fácil montaje: girando hacia la derecha la solapa con trepado en vértice, se formarán la base y las 4 solapas de cierre. Canal simple de 3 mm de espesor.

CÓDIGO	LargoxAnchoxAlto mm.
003368	300 x 240 x 60
003369	400 x 290 x 75
003370	520 x 390 x 140



espesor
3mm

CANAL SIMPLE



5 Cajas para embalar MALETÍN

Tipo maletín con fondo automontable. Indicada para protección, envío y transporte de objetos. Gran resistencia. Con asa para transporte. Color blanco. Cartón simple de 3 mm de espesor.

CÓDIGO	LargoxAnchoxAlto mm.
003367	350 x 118 x 255



No permite apertura de envase
Venta por caja



Permite apertura de envase
Venta por unidad



Unidades que
contiene la caja

CAJAS DE EMBALAJE Y TUBOS PORTAPLANOS

espesor
3mm

CANAL
SIMPLE



1 Cajas para embalar TUBO

Indicada para protección en el envío o almacenaje de objetos cilíndricos o alargados. Gran resistencia. Canal simple de 3 mm de espesor.

CÓDIGO	LargoxAnchoxAlto mm.
003371	700 x 95 x 95
003372	1020 x 150 x 150



2 Faibo • Tubos de cartón

Tubos de cartón con tapas de plástico. Ideales para el envío y transporte de planos y todo tipo de documentos. 100% reciclable.

CÓDIGO	Medidas mm.
029381	Ø 40 x 460
029380	Ø 60 x 460
029379	Ø 60 x 640
029378	Ø 80 x 640

CARRETILLAS DE ALMACÉN



80kg
max.



3 Cofan • Carretilla de almacén plegable

Carretilla almacén plegable de aluminio 365 x 380 x 960 mm. Carga Máx. 80 kg. Peso Neto 3,5 kg.

CÓDIGO	Medidas mm.	Carga máxima
749091	365 x 380 x 960	80 Kg.



200kg
max.



4 Cofan • Carretilla de almacén pala fija

Carretilla almacén pala fija. Carga Máx. 200kg. Peso 8,6kg. Medidas 1100 x 520 x 480 mm.

CÓDIGO	Medidas mm.	Carga máxima
749092	1200 x 520 x 480	200 Kg.



300kg
max.

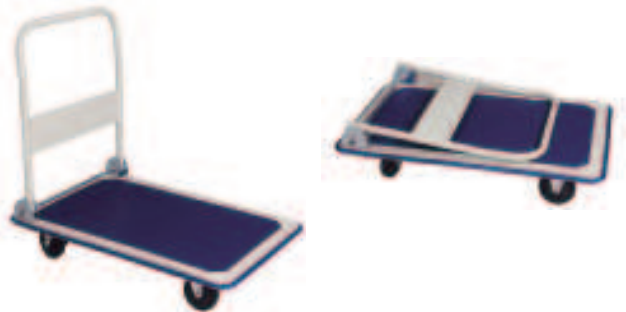

5 Cofan • Carro plataforma plegable

Carro plataforma plegable de aluminio. Medidas 915 x 615 x 860 mm. Carga Máx. 300kg. Peso 12,5 kg.

CÓDIGO	Medidas mm.	Carga máxima
749093	915 x 615 x 860	300 Kg.

PLÁSTICO DE BURBUJA, FILM ESTIRABLE Y APLICADOR

6 Plástico de burbuja

Rollo de plástico de burbujas para la protección de objetos en los envíos.

CÓDIGO	Medidas m.
001492	3 x 0,50
029372	5 x 0,50
029370	150 x 1,2

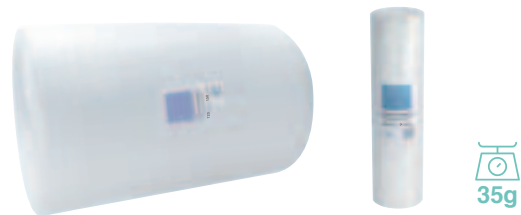

35g



7 Plus Office Film para paletizar

Paletización rápida

Film de plástico de gran resistencia. Plástico de 23 micras. Medidas 132 x 0,5 metros.

CÓDIGO	Color
029383	Transparente
028786	Negro



8 Cofan • Mango aplicador para el film de paletizar

Permite estirar y extender perfectamente el film transparente para el retráctilado de envases o palets de mercancías.

CÓDIGO
749354



PAPEL DE EMBALAJE, PORTABOBINAS Y ETIQUETAS



1 Papel de embalaje Kraft

Papel Kraft de alta resistencia para embalaje.

CÓDIGO	Medidas m.	Gramaje	Color
001090	1 x 3	70	Marrón
001085	1 x 3	70	Blanco
001091	1 x 5	70	Marrón
001086	1 x 5	70	Blanco
001092	1 x 10	70	Marrón
001087	1 x 10	70	Blanco
001093	1 x 25	70	Marrón
001088	1 x 25	70	Blanco
029365	1 x 50	70	Marrón



2 Papel blanco de embalaje

Bobina mostrador para embalaje.

CÓDIGO	Medidas	Peso Kg.	Gramaje
749112	0,31 x 150 m.	2,37 kg.	50
749113	0,62 x 150 m.	4,77 kg.	50

IMPRESMA

CÓDIGO	Medidas	Peso Kg.	Gramaje
002386	0,62 x 250 m.	7 kg.	50



3 Papel de embalaje Kraft marrón en bobina 41 kg.



CÓDIGO	Medida m.	Gramaje
002334	1,10 x 600	70



4 Papel de embalaje Kraft marrón en bobina 23,3 kg.



CÓDIGO	Medida m.	Gramaje
749111	1,10 x 300	70



5 Papel de embalaje Kraft blanco en bobina 10 kg.



CÓDIGO	Medidas	Gramaje
002448	1 x 150 m.	70

Campus college

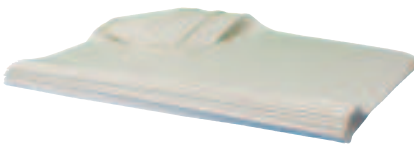

6 Campus College Papel de seda blanco resma 500 hojas

Formato: 50 x 76 cm. Las resmas de 500 pliegos van separadas en manos de 25 hojas.

CÓDIGO	Resma
001096	500 Hojas



7 Papel manila blanco resma 500 hojas

Formato: 50 x 76 cm. Las resmas de 500 pliegos van separadas en manos de 25 hojas.

CÓDIGO	Resma
001094	500 Hojas



8 Portabobinas kraft de pie

Porta bobinas vertical para rollos de kraft de hasta 1,20 metros de ancho.

CÓDIGO	Modelo
749110	De pie

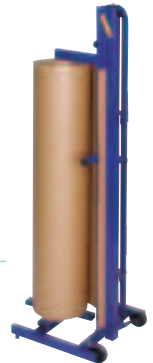

ETIQUETAS DE ENVÍO Y CUERDA



9 Apli • Etiquetas de envío

Expedición de paquetes

Etiquetas autoadhesivas impresas con textos para envíos. Rollo de 200 etiquetas.

CÓDIGO	Medidas mm.	Texto
001273	50 x 100	Contiene Albarán
029356	50 x 100	Frágil



10 Plus Office Sobres portadocumentos

Sobres autoadhesivos para el envío de documentación en el exterior de las cajas.

CÓDIGO	Medidas mm.	Ud./Caja
003373	130 x 120	1000
001591	162 x 120	100
001592	228 x 120	100
003374	228 x 162	1000
003375	320 x 250	500



11 Cuerda

Bobinas de cuerda multiusos, ideales para paquetería, jardinería y agricultura.

CÓDIGO	Material	Peso	Cabos
029376	Cáñamo	100 g.	-
001489	Sisal	400 g.	3
001490	Polipropileno	400 g.	1



No permite apertura de envase
Venta por caja



Permite apertura de envase
Venta por unidad



Unidades que
contiene la caja

BOLSAS ACOLCHADAS

1 Bolsas acolchadas

Proteja sus envíos

Bolsas acolchadas con burbujas de aire. Kraft marrón y blanco. Cierre autoadhesivo con tira de silicona.

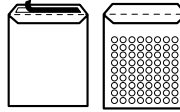

Papel Kraft marrón

CÓDIGO	mm. x mm.	Ref.	Ud. / Caja
001350	180 x 160	CD	10
001351	110 x 160	A/000	10
001352	120 x 210	B/00	10
001353	150 x 210	C/0	10
001354	180 x 260	D/1	10
001355	220 x 260	E/2	10
001356	220 x 330	F/3	10
001357	240 x 330	G/4	10
001358	270 x 360	H/5	10
001359	300 x 440	J/6	10
001360	350 x 470	K/7	10
001849	180 x 160	CD	100
001844	150 x 210	C/0	100
001845	180 x 260	D/1	100
001846	220 x 330	F/3	50
001847	240 x 330	G/4	50
001848	270 x 360	H/5	50

Papel celulosa blanco

CÓDIGO	mm. x mm.	Ref.	Ud. / Paquete
001843	180 x 160	CD	10
001838	150 x 210	C/0	10
001839	180 x 260	D/1	10
001840	220 x 330	F/3	10
001841	240 x 330	G/4	10
001842	270 x 360	H/5	10

GOMAS ELÁSTICAS



2 Plus Office • Bola de gomas elásticas

Bola de 105 g de anillos de goma. Colores de las gomas: amarillo, verde, rojo y naranja. Diámetro de la bola: 6 cm. Espesor de las gomas: 3 mm.

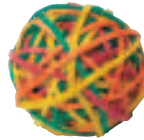

CÓDIGO	Longitud mm	Contenido	
040587	60	105 g	5

3 Plus Office • Gomas elásticas

Muy resistentes a la rotura

Caucho natural. Gran elasticidad y resistencia. La dimensión indicada corresponde a la longitud del anillo sin estar estirado.

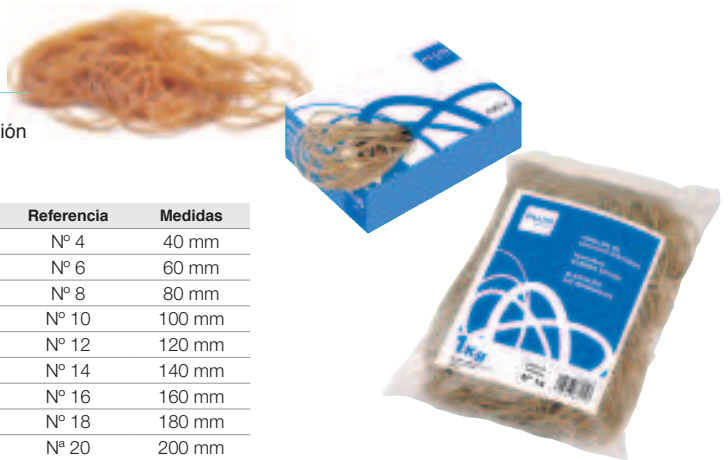

Caja de 100 g

CÓDIGO	Referencia	Medidas
040207	Nº 4	40 mm
040208	Nº 6	60 mm
040209	Nº 8	80 mm
040210	Nº 10	100 mm
040211	Nº 12	120 mm
040212	Nº 14	140 mm
040759	Nº 16	160 mm
040760	Nº 18	180 mm
040761	Nº 20	200 mm

Bolsa de 1 kg

CÓDIGO	Referencia	Medidas
040213	Nº 4	40 mm
040214	Nº 6	60 mm
040215	Nº 8	80 mm
040216	Nº 10	100 mm
040217	Nº 12	120 mm
040218	Nº 14	140 mm
040762	Nº 16	160 mm
040763	Nº 18	180 mm
040764	Nº 20	200 mm

4 Plus Office • Bandas elásticas

Muy resistentes a la rotura

Fabricadas con caucho natural. Gran elasticidad y resistencia. La dimensión indicada corresponde a la longitud del anillo sin estar estirado.



Caja de 100 g

CÓDIGO	Referencia	Medidas mm
040820	Nº 7	70 x 5
040809	Nº 10	100 x 10
040604	Nº 12	120 x 10
040605	Nº 15	150 x 10
040606	Nº 18	180 x 10
040821	Nº 18	180 x 15

Bolsa de 1 kg

CÓDIGO	Referencia	Medidas mm
040822	Nº 7	70 x 5
040810	Nº 10	100 x 10
040811	Nº 12	120 x 10
040812	Nº 15	150 x 10
040823	Nº 18	180 x 10
040813	Nº 18	180 x 15



CINTAS ADHESIVAS TRANSPARENTES



1 Plus Office • Cinta adhesiva transparente

Corte fácil, super adhesivo

Cinta adhesiva transparente de alta calidad, fuerte y segura. Fácil de cortar con la mano. Elevada fuerza adhesiva. No amarillea con el tiempo.

CÓDIGO	Medida			
040002	12 mm x 33 m	Cajita 12 ud	-	12
040003	19 mm x 33 m	Cajita 8 ud	-	8
040004	12 mm x 66 m	Cajita 12 ud	-	12
040005	19 mm x 66 m	Cajita 8 ud	-	8
040619	19 mm x 33 m	Bolsa 3 ud	1	12
040589	12 mm x 33 m	Exp. 30 ud	-	30
040590	19 mm x 33 m	Exp. 30 ud	-	30



33m 66m

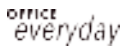

2 Office Everyday • Cinta adhesiva en bulk

Corte tradicional

Cinta adhesiva transparente económica y de alta calidad. Fuerte y segura. Elevada fuerza adhesiva. No amarillea con el tiempo.

CÓDIGO	Medida	
040497	12 mm x 33 m	12
040498	19 mm x 33 m	8



33m



10m

3 Plus Office • Miniportarrollos de colores

Cuatro colores

Miniportarrollos de colores: azul, rojo, verde y amarillo, con cinta adhesiva transparente. Grosor: 45 micras.

CÓDIGO	Medida	Presentación
040591	12 mm x 10 m	Exp. 48 ud.



33m



4 Tesa • Cinta adhesiva transparente

Cinta autoadhesiva transparente multipropósito para casa y oficina. Combina la resistencia al desgarre con una fuerte adhesión. Alta resistencia de rotura. Presentación en blister de 1 ud.

CÓDIGO	Medida	
040774	15 mm x 33 mm	12
040775	19 mm x 33 mm	10



66m



5 Tesa • Cinta adhesiva transparente

Cinta autoadhesiva transparente multipropósito para casa y oficina. Combina la resistencia al desgarre con una fuerte adhesión. Alta resistencia de rotura. Presentación en bolsa de 1 ud.

CÓDIGO	Medida	
040776	15 mm x 66 mm	10
040777	19 mm x 66 mm	8

CINTAS ADHESIVAS INVISIBLES



1 Plus Office
Cinta con miniportarrollos

Alta adherencia
Cinta adhesiva invisible. En blíster.
Medidas cinta: 19 mm x 7,5 m.

CÓDIGO	Medida		
040392	19 mm x 7,5 m	1	24



2 Plus Office
Cinta adhesiva invisible

Transparencia perfecta
Invisible en las fotocopias. Alta adherencia.

CÓDIGO	Medida	
040016	19 mm x 33 m	10



3 Plus Office
Cinta adhesiva invisible

En bolsa individual
Invisible en las fotocopias. No amarillea con el tiempo. Permite la escritura. Bolsa 1 ud.

CÓDIGO	Medida		
040620	19 mm x 33 m	1	10



4 Scotch® Magic™

Se desenrolla y corta fácilmente sin ruido. Totalmente invisible. Permite la escritura y no se ve al fotocopiar.

CÓDIGO	Medida	Presentación		
069177	12 mm x 33 m	Caja 1 ud	-	12
040017	19 mm x 33 m	Caja 1 ud	1	12
068960	19 mm x 33 m	Expositor 14 ud	-	14



5 Scotch® Magic™ removable

Excelente para realizar montajes o maquetaciones con la flexibilidad y tranquilidad de poder corregir cuando lo necesite porque se pega y despega con facilidad.

CÓDIGO	Medida	
068991	19 mm x 33 m	12

CINTAS ADHESIVAS DOBLE CARA

6 Plus Office
Cinta adhesiva de doble cara

Extra fuerte
Cinta adhesiva de doble adherencia, ideal para la oficina, manualidades, etc. Presentación en caja individual.

CÓDIGO	Medida		
040253	19 mm x 10 m	1	10



7 Tesa
Cinta doble cara Universal

Ideal para múltiples fijaciones permanentes y seguras. Fácil de cortar.

CÓDIGO	Medida
749030	50 mm x 5 m



8 Scotch®
Cinta doble cara Extreme VHB

Para interior y exterior
Cinta adhesiva de doble adherencia para mayores pesos. Uso para interiores y exterior. Presentación en blíster.

CÓDIGO	Medida
068990	19 mm x 1,5 m



9 Cinta de doble cara "No más Clavos"

10 tiras precortadas, para pegar pequeños objetos. 3 kg por tira. Tiras de 20 x 40 mm.

CÓDIGO	Contenido
069203	10 tiras

 No permite apertura de envase
Venta por caja

 Permite apertura de envase
Venta por unidad

  Unidades que contiene la caja

CINTAS DE PRECINTO

PLUS

66m

ANCHO 50mm

1 Plus Office Cinta de precinto sin ruido

Sin ruido

Cinta adhesiva soporte polipropileno de alta calidad. Grosor: 50 micras. Fácil corte y gran adherencia. Se desenrolla silenciosamente.

CÓDIGO	Medidas	Color	↓
040491	50 mm x 66 m	Transparente	6
040490	50 mm x 66 m	Marrón	6

PLUS

66m

132m

ANCHO 50mm

2 Plus Office Cinta de precinto

Alta resistencia

Cinta adhesiva soporte polipropileno de alta calidad. Grosor: 45 micras. Fácil corte y gran adherencia.

CÓDIGO	Medidas	Color	↓
040011	50 mm x 66 m	Transparente	1 6
040012	50 mm x 132 m	Transparente	- 6
040013	50 mm x 66 m	Blanco	- 6
040014	50 mm x 66 m	Marrón	1 6
040361	50 mm x 132 m	Marrón	- 6

PLUS

25m

ANCHO 75mm

3 Plus Office • Cinta de precinto Kraft

Cinta especial para embalaje en papel Kraft reforzado. Para el sellado de cajas y/o productos.

CÓDIGO	Medidas	Color	↓
040829	75 mm x 25 m	Marrón	4



PLUS

66m
132m

ANCHO 50mm

4 Tesa • Cinta de precinto

Sin ruido

Cinta adhesiva soporte PVC extrafuerte. Adhesivo acrílico base agua.

CÓDIGO	Medidas	Color	↓
069038	50 mm x 66 m	Transparente	6
069039	50 mm x 66 m	Marrón	6
040778	50 mm x 132 m	Transparente	6
040779	50 mm x 132 m	Marrón	6

PLUS

66m

ANCHO 50mm

5 Tesa • Cinta de precinto Basic

Cinta básica y versátil de polipropileno, especial para precintado de cartones, cajas y sobres de peso medio y bajo. Muy sólida, indicada para un cierre seguro de embalajes. Fácil desbobinado. Adhesivo sin disolventes. 31 micras.

CÓDIGO	mm x m.	Color	↓
040780	50 mm x 66 m	Marrón	6
040781	50 mm x 66 m	Transparente	6

PRECINTADORAS

PLUS

ANCHO 50mm

6 Plus Office Precintadora Plus 270N

Cómoda y eficaz

Máquina precintadora metálica con tensor de cinta. Todo tipo de cintas de embalaje. Empuñadura de plástico ABS. Gran resistencia a los golpes. Cuchilla de corte en acero de gran duración.

CÓDIGO	Para ancho de cinta
040015	50 mm.



PLUS

ANCHO 50mm

7 Tesa Precintadora Comfort

Dispensador manual robusto para el precintado de cajas que puede ser usado con todo tipo de cintas de embalaje de hasta 50 mm de ancho.

CÓDIGO	Para ancho de cinta
040768	50 mm.

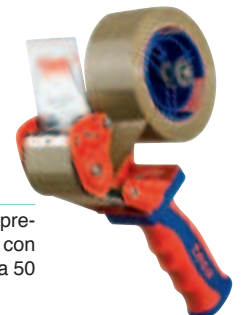

PRECINTADORAS

PLUS



NEW

ANCHHO 75mm

1 Plus Office Precintadora de plástico

Dispensador de plástico para cinta de embalaje de hasta 75 mm de ancho, con mango rígido ideal para uso continuado, muy resistente.

CÓDIGO	Para ancho de cinta
069957	75 mm.

PLUS



NEW

ANCHHO 75mm

2 Plus Office Precintadora metálica

Dispensador metálico para cinta de embalaje de hasta 75 mm de ancho, con mango rígido ideal para uso continuado, muy resistente.

CÓDIGO	Para ancho de cinta
069958	75 mm.

CINTA DE EMBALAJE, DE SEGURIDAD Y DE ENMASCARADO

PLUS

66m



3 Tesa · Cinta de embalaje "FRÁGIL"

Fabricada en polipropileno. Fácil desbobinado. Ideal para envíos de cajas de peso medio-bajo.

CÓDIGO	Medida
069040	50 mm x 66 m.

PLUS

66m



4 Tesa · Cinta de seguridad

Fabricada en PVC flexible. Ideal para marcar peligro o seguridad según color. Para uso en interiores. Color: negro / amarillo.

CÓDIGO	Medidas	↓
069476	50 mm x 66 m	6

PLUS

50m



5 Tesa · Cinta de pintor

Cinta de pintor estándar con un tamaño de 50 x 30 mm.

CÓDIGO	Medidas	↓
749029	30 mm x 50 m	10

PLUS

50m



6 Tesa · Cinta Masking Tape

Cinta de enmascarado de papel con adhesivo de caucho natural para múltiples aplicaciones.

CÓDIGO	Medidas
069981	25 mm x 50 m

CINTA AMERICANA

PLUS

7 Tesa · Cinta americana Professional Soft PVC

Se caracteriza por su soporte relativamente grueso, un alto grado de flexibilidad y un rendimiento adhesivo muy bueno (incluso en acero y a bajas temperaturas). Adecuada para aislamiento eléctrico y marcado de cables, además de reparaciones y agrupaciones. Certificaciones VOC, REACH, y RoHS. Material de soporte grueso (150 µm). Tensión de ruptura dieléctrica Voltage de 7.000 Volt. Resiste temperaturas hasta +90° C.

CÓDIGO	Medidas	Color
069982	15 mm x 10 m	Rojo
069983	15 mm x 10 m	Azul
069984	19 mm x 20 m	Amarillo



No permite apertura de envase
Venta por caja

Permite apertura de envase
Venta por unidad

20 Unidades que contiene la caja

CINTA AMERICANA



20m

1 Plus Office • Cinta aislante

Cinta aislante de color blanco. Fabricada en PVC. Capaz de resistir condiciones de temperaturas extremas, corrosión, humedad y altos voltajes.

CÓDIGO	Medidas mm.	Color	
040520	19 mm x 20 m	Blanco	5



20m

2 Pattex • Cinta americana

Para manualidades, reparaciones, sujeciones, empaquetar, resistente a la climatología. Se corta con las manos.

CÓDIGO	Medidas	Color
068879	50 mm x 20 m	Plata
068880	50 mm x 20 m	Negro

CINTA DE PRECINTO, CINTA DE CAMUFLAJE Y GANCHOS ADHESIVOS



35m

3 Scotch® Precinto Postal

El seguro de una total confidencialidad

Cinta autoadhesiva homologada por la Dirección General de Correos.



CÓDIGO	Medida
029354	33 mm x 35 m



18m

4 Post-it • Cinta de camuflaje + dispensador

Ocultar errores de texto no deseados

Portarrollo desechable de plástico con cinta adhesiva blanca para etiquetar y ocultar texto. Dos líneas. Tiene adhesivo de quita y pon. Se puede escribir sobre ella y se retira fácilmente sin dañar el documento original. Invisible al fotocopiar documentos.



CÓDIGO	Medida
068962	8,4 mm x 18 m



5 Ganchos Tesa Powerstrips

Ganchos reutilizables con tecnología Powerstrips, para quitarlos sin dejar rastro. De plástico de alta calidad. Fácil de fijar sin usar taladro, tornillos o clavos. Se puede usar en azulejos, vidrio, madera, plástico y otras superficies (no apto para uso en espuma de poliestireno, material espumado, superficies con revestimiento antiadherente o material poroso).

CÓDIGO	Contenido	Soporta
749098	2 ganchos+4 tiras GRANDE	2 Kg.
749099	3 ganchos+4 tiras PEQUEÑO	1Kg.

CINTA ANTIDESLIZANTE



5m

6 Tesa • Cinta Antideslizante

La cinta antideslizante de tesa® es un medio inteligente y eficaz para prevenir las caídas en peldaños de escaleras, rampas, suelos resbaladizos o cascos de barcos. Ayuda a prevenir accidentes y es sinónimo de adhesión fuerte y duradera. También protege de los rayos UV y es muy resistente al agua, las temperaturas extremas y a los productos de limpieza.

CÓDIGO	Medidas	Color
069985	25 mm x 5 m	Transparente
069986	25 mm x 5 m	Negro



No permite apertura de envase
Venta por caja



Permite apertura de envase
Venta por unidad



Unidades que
contiene la caja

CUTTERS

PLUS	RECAMBIO CUCHILLA Blíster 10 ud.					
	CÓDIGO	Longitud	Ancho de hoja			
	040057	80 mm	9 mm	5		

1 Plus Office • Cutter Profesional 135M

Cortador metálico. Alta precisión. Cuchillas de acero fracturables. Sistema de bloqueo de cuchilla. Presentación en blíster.

CÓDIGO	Longitud	Ancho de hoja	
040377	130 mm	9 mm	6

2 Plus Office • Cutter Profesional 110

Cuerpo en plástico ABS. Alta precisión de corte. Cuchillas de acero fracturables. Sistema de bloqueo de cuchilla. Presentación en blíster.

CÓDIGO	Longitud	Ancho de hoja		
040433	135 mm	9 mm	1	6

PLUS	RECAMBIO CUCHILLA Blíster 10 ud.					
	CÓDIGO	Longitud	Ancho de hoja			
	040057	80 mm	9 mm	5		

3 Plus Office • Cutter 90

Cuerpo en plástico ABS. Alta precisión de corte. Cuchillas de acero fracturables. Sistema de bloqueo de cuchilla. Presentación en blíster.

CÓDIGO	Longitud	Ancho de hoja		
040052	135 mm	9 mm	1	6

PLUS	RECAMBIO CUCHILLA Blíster 10 ud.					
	CÓDIGO					
	040058	1	5			

*Longitud: 100 mm. Ancho de hoja: 18 mm.

4 Plus Office • Cutter 130

Cuerpo en plástico ABS. Alta precisión de corte. Cuchilla de acero. Sistema de bloqueo de cuchilla. Presentación en blíster.

CÓDIGO	Longitud	Ancho de hoja		
040053	170 mm	18 mm	1	3

PLUS	RECAMBIO CUCHILLA Blíster 10 ud.					
	CÓDIGO	Longitud	Ancho de hoja			
	040057	80 mm	9 mm	5		

5 Plus Office • Cutter 145

Cortador de cuerpo metálico de alta precisión de corte. Cuchillas de acero fracturables. Sistema de bloqueo de cuchilla. Retractable e intercambiable. Presentación en blíster.

CÓDIGO	Longitud	Ancho de hoja	
040533	135 mm	9 mm	6



6 Plus Office • Cutter cabeza giratoria 80M

Intercambiable .Corte de precisión

Cortador metálico de alta precisión de corte. Cuchilla de acero. Dos cuchillas de recambio. Presentación en blíster.

CÓDIGO	Longitud	Ancho de hoja	
040056	145 mm	9 mm	3

PLUS	RECAMBIO CUCHILLA Blíster 10 ud.					
	CÓDIGO					
	040058	1	5			

*Longitud: 100 mm. Ancho de hoja: 18 mm.

7 Plus Office • Cutter Profesional 170

Ideal para almacenes

Cortador con cuerpo en plástico ABS de alta precisión de corte. Cuchilla de acero. Sistema de bloqueo de cuchilla. Incluye 2 cuchillas de repuesto. Presentación en blíster.

CÓDIGO	Longitud	Ancho de hoja	
040432	170 mm	18 mm	3



8 Plus Office Cutter Profesional redondo 190

Versátil, práctico y retractable

Cutter de mango ergonómico fabricado en plástico ABS. La cuchilla de acero se retrae para guardarla.

CÓDIGO	Longitud	Diámetro de cuchilla
040534	170 mm	45 mm

CUTTERS

DAHLE



1 Dahle • Cutter Heavy Duty con cuchilla trapezoidal

Cutter para uso profesional de cuchillas trapezoidales de acero SK5. Regulable en tres posiciones fijas. Carcasa metálica con revestimiento de goma antideslizante y ergonómica para un agarre cómodo y seguro. Cuchilla retráctil mediante gatillo. Incluye cortador para cintas de embalar y depósito para cuchillas de recambio. Presentación en blíster individual con 3 cuchillas de recambio.

CÓDIGO	Longitud	Ancho de hoja
040363	170 mm	20 mm

DAHLE



2 Dahle • Cutter Profesional Heavy Duty con cuchilla trapezoidal

Cutter para uso profesional de cuchilla trapezoidal de acero SK5 con cargador automático (auto-load). Regulable en tres posiciones fijas. Carcasa metálica con revestimiento de goma antideslizante y ergonómica para agarre cómodo y seguro. Fácil recarga de cuchillas con mecanismo automático y depósito de cuchillas integrado. Presentación en blíster individual con 5 cuchillas de recambio.

CÓDIGO	Longitud	Ancho de hoja
040364	175 mm	20 mm

DAHLE

3 Dahle • Cutter Safety Heavy Duty con cuchilla trapezoidal de seguridad

Cutter para uso profesional de cuchilla trapezoidal de acero SK5. Con sistema retráctil de cuchilla automático mediante gatillo con muelle (auto-pulback) con posibilidad de bloqueo mediante un botón. Carcasa metálica con revestimiento de goma antideslizante para un agarre cómodo y seguro. Con cortador de citas integrado y cuchilla para cinta de embalaje (en la parte trasera). Presentación en blíster individual, incluye una cuchilla.

CÓDIGO	Longitud	Ancho de hoja
040365	200 mm	20 mm



CINTAS MÉTRICAS

cofan



4 Flexómetro 3m

Cinta métrica cubierta de goma para medir, marcar, trazar, señalar o indicar en trabajos de bricolaje. 3 metros.

CÓDIGO	Medidas mm.
040456	3 m x 19 mm.

cofan



5 Flexómetro 5m

Cinta métrica recubierta de goma para medir, marcar, trazar, señalar o indicar en trabajos de bricolaje. 5 metros.

CÓDIGO	Medidas mm.
040457	5 m x 19 mm.

DISPENSADOR CIERRA BOLSAS

tesa



6 Tesa • Dispensador cierra bolsas

Cualquier bolsa de plástico o de papel con un diámetro de cuello de hasta 6 mm se puede precintarse eficazmente con el cierra bolsas tesa ® 6256. Para cintas de una cara de 12 mm de ancho x 66 metros. Diámetro máximo del rollo 130 mm. Diámetro del mandril 3 pulgadas (76,20 mm). Gracias a su sólida estructura y a su de base antideslizante, este dispensador no requiere ser atornillado. La cinta es colocada y cortada automáticamente.

CÓDIGO	Largo	Ancho max de cinta
069959	185 mm	12 mm

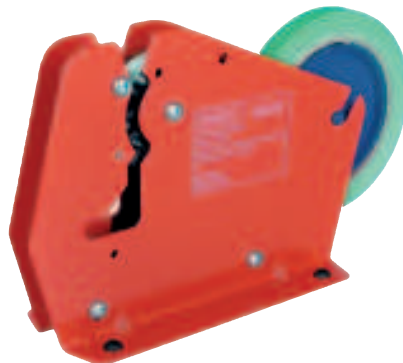

Compatible con la cinta 040004 de 12 mm x 66 m



No permite apertura de envase
Venta por caja



Permite apertura de envase
Venta por unidad



Unidades que contiene la caja

ACCESORIOS DE EMBALAJE



1 Tensor manual para fleje

Permite un flejado rápido y práctico. Para fleje ancho de 9 a 19 mm.

CÓDIGO	Medidas mm.
749903	75 x 170 x 280



3 Carro portabobina de fleje

Para cualquier tipo de fleje. Con bandeja para accesorios. Adecuado para rodillo ancho hasta 150 mm.

CÓDIGO	Tamobras de acero
749904	Ø 610 mm



2 Gavetas de almacenamiento Super

Apilable para guardar elementos, contiene encajonado para incluir etiqueta identificativa.

CÓDIGO	Medidas mm.
749094	115 x 161 x 74
749095	170 x 240 x 126
749096	204 x 340 x 156
749097	333 x 500 x 187

BOLSAS CON AUTO CIERRE Y BOLSAS BLANCAS DE CAMISETA

4 Apli • Bolsas con autocierre transparente

Poliétileno transparente reciclable de gran resistencia. con sistema de autocierre a presión, que permite su apertura y cerrado de forma repetida y sin deterioro.

CÓDIGO	Medidas mm.	Ud./Caja
749253	60 x 80	100
749255	80 x 120	100
749537	100 x 150	100
749256	120 x 180	100
749259	220 x 310	100
749260	250 x 350	100



Para aviación

CÓDIGO	Medidas mm.	Ud./Caja
749257	160 x 220	100
749258	180 x 250	100

5 Bolsa blanca camiseta

Bolsas de plástico blanca con dos asas. Muy útiles. Indicadas para el transporte de productos. 50 micras.

CÓDIGO	Medidas mm.	Ud./Caja
003239	300 x 400	100
003240	350 x 500	100
003241	400 x 500	100
003242	500 x 600	100



BOLSAS DE PAPEL Y ACCESORIOS DE REGALO

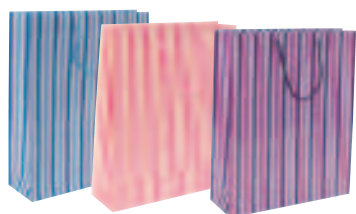

Papel - Asa de cordón retorcido - 128 g.

CÓDIGO	Medidas cm.	Color	Icono
029096	33 x 43 x 10	Rayas azul / rojo / lila	12

1 Bolsa de papel

Colores surtidos

Bolsa en papel kraft. Colores surtidos.

Kraft liso - Asa de papel retorcido - 100 g.

CÓDIGO	Medidas cm.	Color	Icono
029077	25 x 10 x 32	Rojo	25
029078	32 x 12 x 42	Rojo	25
029079	35 x 14 x 44	Rojo	25
028529	25 x 10 x 32	Kraft natural	25
028530	32 x 12 x 42	Kraft natural	25
028531	35 x 14 x 44	Kraft natural	25
029083	25 x 10 x 32	Azul marino	25
029084	32 x 12 x 42	Azul marino	25
029085	35 x 14 x 44	Azul marino	25
029086	25 x 10 x 32	Negro	25
029087	32 x 12 x 42	Negro	25
029088	35 x 14 x 44	Negro	25
029071	25 x 10 x 32	Plata	25
029072	32 x 12 x 42	Plata	25
029073	35 x 14 x 44	Plata	25
029074	25 x 10 x 32	Oro	25
029075	32 x 12 x 42	Oro	25
029076	35 x 14 x 44	Oro	25



Surtido 1

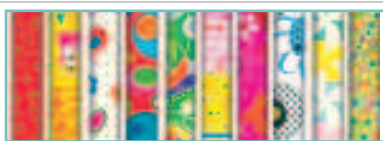

Surtido 2



Infantil



Navidad

2 Papel de regalo

Expositores de 60 rollos de 2 m x 70 cm. 10 diseños surtidos (pueden variar a lo largo del año).

CÓDIGO	Modelo	Presentación
003066	Surtido 1	Exp. 60 rollos
003067	Surtido 2	Exp. 60 rollos
003068	Infantil	Exp. 60 rollos
003218	Navidad	Exp. 60 rollos



3 Portarrollos de papel de regalo de mostrador

Dispensador de Papel de 2 cuerpos cromado de sobremesa con cortador.

CÓDIGO	Para rollos
749014	35 / 70 cm.

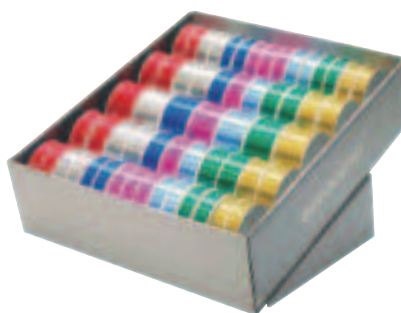

4 Cintas de regalo

Expositor de cintas de regalo en rollos de 3 tamaños y 7 colores surtidos. Composición: 30 rollos de 10m x 13mm, 22 rollos de 10m x 19mm y 7 rollos de 10 m x 31 mm.

CÓDIGO	Presentación
028868	Exp. 59 ud.



5 Etiquetas de felicitación

Amplia gama de etiquetas de regalo con mensaje grabado.

CÓDIGO	Color	Cantidad	Mensaje
028633	Oro	500	"Felicidades"
028636	Plata	500	"Felicidades"
028639	Negro / Plata	500	"Espero que te guste"
028626	-	250	"Felicidades para..."

6 Cocas metalizadas

Cintas metalizadas de polipropileno con autoadhesivo. 6 Colores surtidos.

CÓDIGO	Modelo	Presentación
001768	Pequeñas - 10 mm	Caja 100 ud.
002824	Grandes - 19 mm	Caja 100 ud.



6 - SERVICIOS GENERALES

ACCESORIOS DE SEGURIDAD	239 - 240	INFUSIONES Y COMPLEMENTOS	245
ALFOMBRAS INDUSTRIALES	243	INSECTICIDAS	222
AMBIENTADORES	222	JABÓN DE MANOS Y GEL	221
ÁREA DE DESCANSO	244 - 251	JARRA DE TERMO	245
ARTÍCULOS DE LIMPIEZA	223 - 230	LONAS DE PROTECCIÓN	252
BARAJAS DE CARTAS	253	MANTELES DE COCINA	250
BEBIDAS	246	MECHEROS	248
BOLSAS DE BASURA	230	MENAJE	249
BOTIQUINES	240	MENAJE DE USAR Y TIRAR	247
CAFETERAS Y CAFÉS	244 - 245	PANTONERA	242
CALZADO DE SEGURIDAD.....	236 - 237	PAPEL DE ALUMINIO	250
CARROS DE LIMPIEZA	225	PAPEL DE COCINA	250
CARROS PORTABOLSAS	230	PAPEL DE HORNO	250
CASCO DE PROTECCIÓN	234	PAPEL HIGIÉNICO Y SECAMANOS	219 - 221
COMPLEMENTOS DE ELECTRICIDAD ...	242	PAPELERAS Y CONTENEDORES	231 - 232
DISPENSADORES	219 - 220	PICTOGRAMAS DE SEÑALIZACIÓN	241
DOSIFICADORES DE JABÓN	221	PROTECCIÓN AUDITIVA	233 - 234
ELECTRODOMÉSTICOS DE OFICINA	250 - 251	PROTECCIÓN COVID-19	218
ESCALERAS	243	PROTECCIÓN OCULAR	234
ESPUMADOR DE LECHE	245	PROTECCIÓN RESPIRATORIA	233
FIAMBRERAS Y PORTAFIAMBRERAS	248	ROPA DE TRABAJO	238 - 239
FILM TRANSPARENTE	250	SECAMANOS ELÉCTRICOS	221
GUANTES DE PROTECCIÓN	235	SERVILLETAS	249
HERVIDOR DE AGUA	245	TOALLITAS Y PAÑUELOS	220

ÍNDICE DE SÍMBOLOS



Certificado Europeo



30ml
Contenido líquido



Etiqueta ecológica europea



Cumple la norma PEFC



Producto reciclable



No permite apertura de envase
Venta por caja



Permite apertura de envase
Venta por unidad



Unidades que contiene la caja





6 PROTECCIÓN COVID

SERVICIOS GENERALES



PROTECCIÓN COVID

Protección respiratoria

QUIRÚRGICAS	AUTOFILTRANTES			
No es un equipo de protección	Retienen agentes, partículas, bacterias o virus del entorno. Las reutilizables llevan una R, las no reutilizables llevan NR.			
QUIRÚRGICAS DESECHABLES	FFP1	FFP2		FFP3
				
Protegen de dentro hacia fuera	SIN VÁLVULA DE EXHALACIÓN	SIN VÁLVULA DE EXHALACIÓN	CON VÁLVULA DE EXHALACIÓN	CON VÁLVULA DE EXHALACIÓN
NO nos protege	NO nos protege	SI nos protege	SI nos protege	SI nos protege
SI evita contagiar	SI evita contagiar	SI evita contagiar	NO evita contagiar	NO evita contagiar

PROTECCIÓN COVID-19



1 Mascarilla quirúrgica

Mascarilla desechable de 3 capas. Con un 99% de filtración. 3 pliegues que ofrecen mejor ajuste. Con cintas para atar y adaptador nasal. De un solo uso.

CÓDIGO
749997

2 Mascarilla FFP2 SIN VÁLVULA

Mascarilla de tipo autofiltrante sin válvula. 95% protección. 4 capas. Clip nasal. Cumple la normativa: UNE-EN 149:2001+A1:2009.

CÓDIGO	Color
749989	Blanco
749984	Negro



3 Gel Hidroalcohol

Para desinfección higiénica de manos.

CÓDIGO	Contenido
749984	60 ml
749985	500 ml
749986	5 L



DISPENSADORES DE PAPEL HIGIÉNICO



1 Dispensador industrial mediano Javaea

En plástico ABS. Para rollos de papel higiénico industrial. Medidas 25,5 x 28 x 12,5 cm. Utiliza recambio código: 749372.

CÓDIGO	Mandril
749443	Ø45 mm.



2 Dispensador industrial pequeño Classic

En acero. Cierre con llave. Para rollos de papel higiénico industrial. Medidas 21,7 x 22 x 12,5 cm. Utiliza recambio código: 749372.

CÓDIGO	Diámetro
749445	22 cm.

PAPEL HIGIÉNICO

OLIMPIC



2 capas

3 Papel higiénico doméstico dos capas

Papel de celulosa de dos capas. Rollos de papel de 14 m.

CÓDIGO	Paquete
749374	12 Rollos



3 capas

4 Papel higiénico doméstico tres capas

Papel de celulosa de tres capas. Rollos de papel de 18 m.

CÓDIGO	Paquete
749244	12 Rollos



2 capas

5 Papel higiénico doméstico dos capas

Papel de celulosa de dos capas. Rollos de papel de 18 m. Ancho del rollo 9 cm. 9 packs de 12 rollos.

CÓDIGO	Papel	Paquete
749762	Celulosa virgen	108 Rollos
749763	Reciclado	108 Rollos



2 capas

6 Papel higiénico industrial dos capas Jumbo virgen

Papel de pasta pura de dos capas. Rollos de 140 m. 645 servicios. Mandril Ø45 mm. Ancho del rollo 9 cm.

CÓDIGO	Papel	Paquete
749372	Celulosa	18 Rollos
749764	Reciclado	18 Rollos

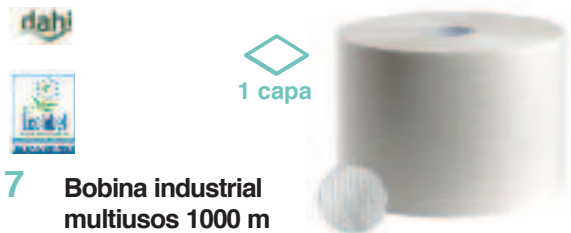

1 capa

7 Bobina industrial multiusos 1000 m

Papel de toalla industrial de una capa de 48 g/m². Bobina ancho 250 mm. Diámetro mandril: 70 mm. 1000 m.

CÓDIGO	Tipo	Paquete
749371	Celulosa	2 Bobinas



2 capas

8 Bobina industrial multiusos 320 m

Papel en bobina industrial de dos capas de celulosa virgen. 320 m. Ancho del rollo 23 cm.

CÓDIGO	Papel	Paquete
749761	Celulosa	2 Bobinas

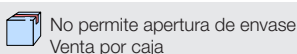

6 DISPENSADORES SECAMANOS, PAPEL Y TOALLITAS

SERVICIOS GENERALES

DISPENSADORES MULTIUSOS Y SECAMANOS



RECAMBIOS
CÓDIGO
749371

1 Dispensador industrial multiusos trípode

De acero. Con sierra frontal para facilitar el corte. Para bobina industrial multiusos. Utiliza recambio código: 749371 y .

CÓDIGO	Medidas cm.
749756	84 x 40,5 x 46



RECAMBIOS
CÓDIGO
749370
749245

2 Dispensador secamanos blanco mecha Javea

En plástico ABS. Para bobinas secamanos industrial. Medidas: 20,7 x 32,1 x 22 cm. Color blanco y gris.

CÓDIGO	Capacidad
749369	Bobina de Ø 20 cm.



RECAMBIO
CÓDIGO
749375
749759

3 Dispensador toallitas zig-zag acero

Dispensador de toallitas en zig-zag con apertura frontal. Medidas: 25,2 x 33,5 x 12,3 cm. Color blanco.

CÓDIGO	Capacidad
749744	600 toallitas



RECAMBIO
CÓDIGO
749375
749759

4 Dispensador toallitas zig-zag Javea

En plástico ABS blanco. Capacidad para 600 toallitas. Medidas: 27,7 x 37 x 13 cm. Color blanco.

CÓDIGO	Capacidad
749449	600 Toallitas

PAPEL SECAMANOS Y TOALLITAS



2 capas

5 Bobina secamanos reciclado encolado

Papel micro encolado dos capas. Bobina 135 m x 19,5 cm. Diámetro: 19,5 cm. Diámetro mandril 70 mm. Precorte 220 mm.

CÓDIGO	Paquete
749370	6 Bobinas



2 capas

6 Bobina secamanos celulosa gofrada

Papel mecha de dos capas gofrado. Bobina de 145 m. x 19,5 cm. Diámetro bobina: 20 cm. Diámetro mandril 70 mm. 480 servicios. Sin autocorte. 17,5 g/m².

CÓDIGO	Paquete
749245	6 bobinas



2 capas

7 Toallitas secamanos en Z

Papel de celulosa reciclada de dos capas dobladas en Z. Para 4000 servicios. Packs de 20 recambios. 200 toallitas por recambio.

CÓDIGO	Papel	Caja	Servicios
749375	Celulosa virgen	20 x 200 Toallitas	4000
749759	Reciclado	20 x 200 Toallitas	4000



8 Pañuelos faciales Yes

Papel de celulosa suave para cara y manos. Con dispensador.

CÓDIGO	Caja
749376	100 Pañuelos

PAPEL SECAMANOS



1 Mini bobina secamanos celulosa lisa

Papel mecha de dos capas de celulosa lisa. Bobina de 75 m. Ancho de la bobina 19,5 cm.



CÓDIGO	Paquete
749760	12 bobinas

SECAMANOS ELÉCTRICOS



2 Secador de manos óptico

Secador de manos óptico color inox brillante. Medidas: 315 x 275 x 240 mm. Resistencia 2200 W.



CÓDIGO	Color	Medidas mm
749948	inox brillo	315 x 275 x 240



3 Secador de manos óptico

Secador de manos óptico color blanco vitrificado. Medidas: 315 x 275 x 240 mm. Resistencia 2200 W.



CÓDIGO	Color	Medidas mm
749949	vitrificado blanco	315 x 275 x 240

GEL, JABÓN DE MANOS Y DOSIFICADORES



4 Dosificador espuma Futura 0,8L

Dispensador automático para jabón en espuma. Color inox satinado. Medidas: 11,3 x 23,8 x 12 cm.



RECAMBIO

CÓDIGO
749367
749748



CÓDIGO	Capacidad
749454	0,8 L



5 Dosificador blanco de jabón líquido 0,9L

De plástico blanco Aitana. Capacidad para 0,9 litros. Utiliza recambio código 749747 y 749946.



RECAMBIOS

CÓDIGO
749747
749946



CÓDIGO	Capacidad
749945	0,9 l.



6 Dosificador blanco de jabón líquido 0,9L

Fabricado en ABS blanco Javea. Capacidad para 0,9 litros. Utiliza recambio código 749747 y 749946.



RECAMBIOS

CÓDIGO
749747
749946



CÓDIGO	Capacidad
749982	0,9 l.



7 Jabón de manos en espuma 1L

Para dispensador de jabón en espuma.



CÓDIGO	Contenido	Paquete
749748	1 L	6 Botellas



8 Gel hidroalcohol

Gel alcohólico para desinfección higiénica de manos. Con dosificador.



CÓDIGO	Contenido
749747	500 ml.



9 Gel de manos líquido nacarado

Gel con pH neutro.



CÓDIGO	Contenido
749946	5 l.

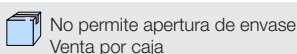

6 AMBIENTADORES, INSECTICIDAS Y PULVERIZADOR

SERVICIOS GENERALES

AMBIENTADORES



250ml

1 Difusor ambientador

Fabricado en polipropileno de alta calidad y resistencia. Cerradura con llave. Led que indica que está en funcionamiento. Frontal abatible. Medidas: 87 x 198 x 83 mm.

CÓDIGO	Capacidad
749743	250 ml.



250ml

2 Recambio para ambientador

Ambientador concentrado. Compatible con todos los difusores.

CÓDIGO	Capacidad	Aroma
749045	250 ml.	Lavanda
749878	250 ml.	Cítrico



750ml

3 Ambientador Campero Classic 750 ml

Perfuma tu hogar con un ambientador de alta calidad. Aroma intenso y duradero. Con spray-cap, que facilita su uso de una forma cómoda y limpia. Formato 750 ml, el más grande de la marca. Gama Origins, con notas clásicas de toda la vida.

CÓDIGO	Contenido
750050	750 ml



5L

4 Ambientador 5L

Ambientador en formato líquido. Formulado para conseguir una fantástica persistencia debe ser pulverizado mediante pistola.

CÓDIGO	Contenido
750049	5 L



INSECTICIDAS



750ml

5 Insecticida Moscas y Mosquitos Vinfer Maton Aroma Classic

Insecticida para insectos voladores de rápida acción con aroma Classic. Indicado para todo tipo de insectos voladores, especialmente moscas y mosquitos.

CÓDIGO	Contenido
749887	750 ml



750ml

6 Insecticida Rastrero Vinfer Maton

Control y exterminio de insectos no voladores. Combate eficazmente insectos rastreros dejando un efecto residual.

CÓDIGO	Contenido
749888	750 ml



PULVERIZADOR MULTIUSOS



800ml

7 Pulverizador Completo 800ml

Pulverizador de plástico. Cuerpo en color blanco con rosca y gatillo en color naranja. Ideal para rellenar con productos de limpieza. Capacidad 800 ml.

CÓDIGO	Capacidad
749252	800 ml.



LIMPIADORES MULTIUSOS



1 Limpiador multiusos 750 ml

Para la limpieza de plásticos, cristales y todo tipo de superficies lavables. Limpia y desengrasa las superficies de una forma eficaz, sin dejar residuos, secando muy rápidamente debido a los disolventes volátiles que contiene.

CÓDIGO	Contenido
749754	750 ml



2 Limpiador multiusos desengrasante 750 ml

Desengrasante multiusos para todo tipo de superficies como: formica, skay, plástico, metales, cristales, etc. No deja residuos. Especialmente indicado para manchas de tinta de mesas y pupitres. Agradable perfume.

CÓDIGO	Contenido
750072	750 ml



3 Limpiador multiusos 5L

Para la limpieza de plásticos, cristales y todo tipo de superficies lavables. Limpia y desengrasa las superficies de una forma eficaz, sin dejar residuos, secando muy rápidamente debido a los disolventes volátiles que contiene. Gran formato.

CÓDIGO	Contenido
749753	5 L



4 Limpiador multiusos BioAlcohol Limón 5L

Limpiador general con bioalcohol para la limpieza diaria de todo tipo de superficies lavables: suelos, baños, cocinas, azulejos, superficies metálicas, etc. Secado rápido. Perfume de limón. Hace poca espuma.

CÓDIGO	Contenido
750075	5 L

LIMPIASUELOS Y LEJÍA



5 Spray Limpiasuelos en seco Mopa Limp

Producto especialmente formulado para la limpieza en seco de suelos. Es muy apropiado para suelos de terrazo o mármoles cristalizados. También se puede utilizar sobre parquet, losetas vitrificadas y suelos plásticos encerados.

CÓDIGO	Contenido
749758	1 L



6 Limpiasuelos atrapa polvos para mopa

Producto especialmente formulado para la limpieza en seco de suelos y evita la acumulación de polvo en las superficies. Está destinado para su uso sobre los suelos de terrazo o mármoles cristalizados, así como sobre parquet, losetas vitrificadas y suelos plásticos encerados.

CÓDIGO	Contenido
750073	5 L



7 Limpiasuelos limón gran formato

Producto concentrado para la limpieza de todo tipo de superficies en general. Contiene un agradable perfume a limón que permanece en el ambiente. Su formulación que incluye potentes tensioactivos facilita la eliminación de la suciedad. pH 7,0 ± 0,5.

CÓDIGO	Contenido
749399	5 L



No permite apertura de envase
Venta por caja



Permite apertura de envase
Venta por unidad



Unidades que
contiene la caja

6 LIMPIADORES HIGIENIZANTES Y PARA MADERA

SERVICIOS GENERALES

LIMPIASUELOS NEUTRO Y LEJÍA

1L



1 Limpiasuelos neutro

Limpiador fregasuelos perfumado con esencias cítricas. Fregasuelos desodorizante para la limpieza de todo tipo de superficies lavables.

CÓDIGO	Contenido
749398	1 L



2L

2 Lejía desinfectante Deterlejía

Limpiador clorado con detergente y perfume Pino. Limpieza y desinfección de suelos, azulejos, mosaicos y del WC.

CÓDIGO	Contenido
749749	2 L



LIMPIADORES HIGIENIZANTES Y ESCOBILLEROS



1L



3 Desinfectante higiénico de inodoros 1L

Producto desincrustante ácido específico para la limpieza de inodoros. Efecto triple acción: limpia, higieniza y desodoriza. Su fórmula específica actúa contra los gérmenes por contacto. Evita la formación de manchas en la taza del sanitario.

CÓDIGO	Contenido
750074	1 L



5L



4 Limpiador higienizante Desbak RTU

Limpiador general de saneamiento especial para hospitales, residencias gimnasios, etc. Contiene amonio cuaternario para unir al efecto detergente y desodorante.

CÓDIGO	Contenido
749751	5 L



5L



5 Limpiador Clisan

Para todas las áreas de los cuartos de baño. Indicado para el uso frecuente. Facilita la eliminación de los restos de cal y de jabón. Recomendado en zonas de aguas ligeramente duras. Intenso perfume.

CÓDIGO	Contenido
749750	5 L

6 Escobillero WC plástico

Escobillero blanco de PVC. Discreto diseño en elegante color blanco.

CÓDIGO	Material
750052	Plástico



7 Escobillero WC inox

Escobillero redondo de acero satinado.

CÓDIGO	Material
749745	Acr. Inoxidable



LIMPIADOR PARA MADERA

5L

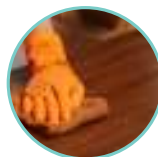

8 Limpiador jabonoso para madera Limad

Limpiador para superficies de madera no absorbentes como madera barnizada y suelos laminados. Limpiador jabonoso para madera, especialmente desarrollado para limpiar a fondo (y sin necesidad de aclarar), la suciedad de las superficies de madera, no dañando su textura y respetando su aspecto original. Posee un agradable perfume característico que queda en las superficies donde se ha aplicado. Gran formato.

CÓDIGO	Contenido
749243	5 L



CUBOS Y CARROS DE LIMPIEZA



1 Esgurridor fregona 12L

De plástico en color blanco. Para cubo de 12 litros.

CÓDIGO	Para cubo
750071	12 l.



2 Cubo de fregona 12L

De plástico en color azul. Con escurridor en color blanco. Medidas 21 x 25 x 31cm.

CÓDIGO	Capacidad
750053	12 l.



3 Cubo de fregona 14L

De plástico en color rojo. Con escurridor.

CÓDIGO	Capacidad
749392	14 l.



4 Señal de suelo mojado

Para evitar caídas

De plástico amarillo. En castellano, portugués e inglés.

CÓDIGO	Medidas
749489	29 x 3 x 60 cm.



5 Carro de limpieza L Gris

Carro plástico con 3 bandejas para artículos de limpieza y una bolsa amarilla con cremallera para poder sacar más fácilmente la basura. Con ruedas para un fácil desplazamiento. Medidas: 51 x 113,5 x 98 cm.

CÓDIGO	Medidas
749279	51 x 113,5 x 98 cm.



6 Carro de fregona industrial 23L

Carro de fregado con ruedas con cubo de 23 litros y prensa + cestillo metálico y robusta estructura para uso profesional. Medidas: 65 x 44 x 92 cm.

CÓDIGO	Capacidad
749721	23 l.



7 Carro para fregona 32L

Carro de fregado con ruedas y cubo de fregona industrial extraíble con prensa. Color azul. Medidas 45,5 x 37 x 97 cm.

CÓDIGO	Capacidad
749485	32 l.



No permite apertura de envase
Venta por caja



Permite apertura de envase
Venta por unidad



Unidades que
contiene la caja

FREGONAS, CEPILLOS DE BARRER Y MOPAS



1 Fregona profesional de tiras amarillas

Fregona sintética. Para uso profesional. Compatible con palo código: 749495.

CÓDIGO
749393



2 Fregona doméstica de MicroCotton

De microfibra y algodón. Para uso doméstico. Compatible con palo código: 749495.

CÓDIGO
749841



3 Fregona y pinza para fregona industrial

Fregona de algodón crudo 400 g. Uso industrial. Compatible con palo código: 749530.

CÓDIGO	Producto
749831	Fregona
749832	Pinza azul



4 Fregona doméstica de microfibra blanca

De microfibra blanca. Para uso doméstico. Compatible con palo código: 749495.

CÓDIGO
750057



5 Fregona doméstica de tiras microfibra viola

De microfibra premium. Para uso doméstico. Compatible con palo código: 749495.

CÓDIGO
750058



6 Fregona doméstica de algodón blanco

De algodón blanco 180 g. Uso doméstico. Compatible con palo código: 749530.

CÓDIGO
750056



7 Cepillo de fregar Buque

Cepillo de fregar tipo BUQUE 5x10cm. Composición taco de pino gallego y fibras de PVC. Medidas: ancho 6,5 cm, largo 23 cm y alto 7 cm. Compatible con palo código: 749495.

CÓDIGO
750054



8 Cepillo de barrer interior competencia

Dureza media. Ideal para barrer cualquier tipo de superficie en interior. Medidas 32x9 cm. Compatible con palo código: 749495.

CÓDIGO
749476



9 Cepillo de barrer exterior

Gran dureza. Ideal para barrer cualquier tipo de superficie en exterior. Medidas 52x9 cm. Compatible con palo código: 749495.

CÓDIGO
749729



10 Recambio mopa

De algodón. Compatible con bastidor códigos: 749528 y 749529.

CÓDIGO	Ancho cm.
749531	45
749532	75



11 Mopa con bastidor

De algodón con bastidor. Compatible con palo código: 749530.

CÓDIGO	Ancho cm.
750059	45
750060	75



12 Gasas para mopa

Pack 25 gasas mopa 120x100cm. 80% algodón y 20% poliéster. Color crudo.

CÓDIGO
750061

BASTIDORES PARA MOPA



1 Bastidor mopa

Disponible en dos tamaños. Compatible con palo código: 749530.

CÓDIGO	Ancho cm.
749528	45
749529	75



PALOS DE ESCOBA Y FREGONA



2 Palo universal de madera

Palo de madera 120 cm para escobas. Madera de pino con rosca estándar de 22 mm.

CÓDIGO	Longitud
750063	140 cm

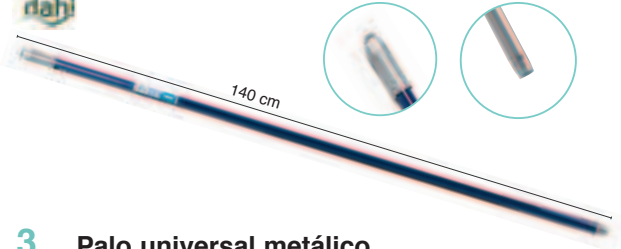

3 Palo universal metálico

Palo universal para uso doméstico e industrial. Útil para escoba, recogedor y fregonas. Metálico. Rosca estándar. 140 cm. Azul.

CÓDIGO	Longitud
749495	140 cm

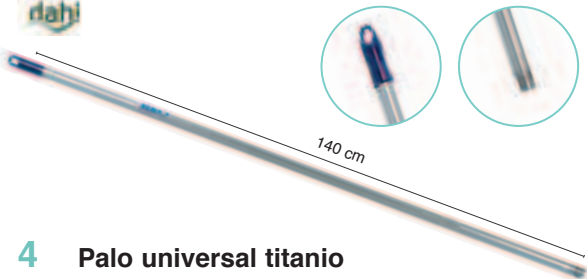

4 Palo universal titanio

Palo universal de titanio de 140 cm. Apto para escoba y fregona. Con rosca estándar de 22 mm.

CÓDIGO	Longitud
749530	140 cm



5 Palo aluminio anodizado para mopas

Palo de aluminio anodizado de 150cm de largo. Recubierto con Oxidación Anódica. Especifico para mopas.

CÓDIGO	Longitud
750062	150 cm

RECOGEDORES

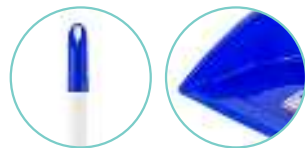

6 Recogedor con palo de plástico

Recogedor de plástico en color azul con palo. Medidas: 24,5 x 98 cm.

CÓDIGO
749478

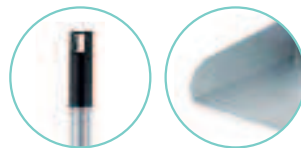
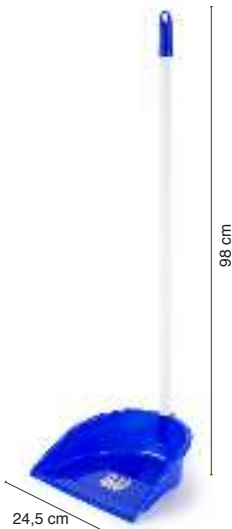

7 Recogedor con palo metálico

Recogedor metálico en color gris con palo. Medidas: 24,5 x 78 cm.

CÓDIGO
750055

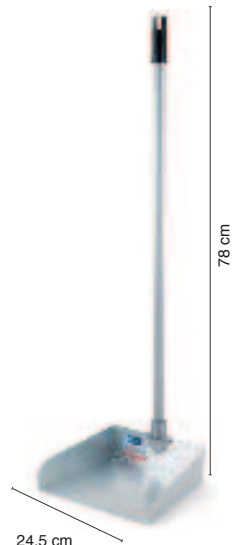

BAYETAS, GAMUZAS, PAÑOS Y ESTROPAJOS



1 Bayeta microfibra Touch

De microfibra 250 g. En color azul. Ideal para todo tipo de superficies. Absorbe la grasa y el polvo sin dejar rastro. Para limpieza en seco y húmedo.

CÓDIGO	Medidas cm.	
749249	40 x 40	5

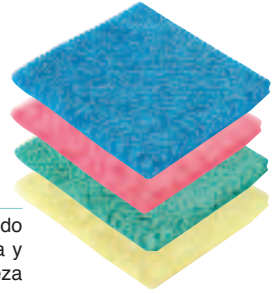

2 Bayetas microfibra colores

De microfibra 280 g. Ideal para todo tipo de superficies. Absorbe la grasa y el polvo sin dejar rastro. Para limpieza en seco y húmedo.

CÓDIGO	Color	Medidas cm.	
750065	Azul	40 x 36	12
750066	Rosa	40 x 36	12
750067	Amarillo	40 x 36	12
750068	Verde	40 x 36	12



3 Bayeta Microglass XL Pro

Ideal para limpiar vidrios, espejos y superficies cromadas. No raya las superficies y no deja pelusa. Ultrafino y suave, y se puede usar seco o húmedo. En color azul.

CÓDIGO	Medidas cm.	
750069	50 x 40	5



4 Gamuza antipolvo

Color amarillo. Envase de doce unidades. Indicada para limpieza del polvo y muebles de madera.

CÓDIGO	Medidas cm.	
749251	40 x 40	12



5 Bayeta amarilla suave

Bayeta amarilla sintética multiusos. Suave y delicada con todas las superficies. Indicada para la limpieza diaria.

CÓDIGO	Medidas cm.	
749719	40 x 36	3



6 Rollo Bayeta universal 8m

Bayeta amarilla sintética multiusos. Suave y delicada con todas las superficies. Indicada para la limpieza diaria.

CÓDIGO	Medidas
750070	8 m x 36 cm



7 Paño de rejilla

Ideal para limpieza de cocina, planchas, mostradores etc... Posee una gran absorbencia por su gran cantidad de algodón. Por su tejido calado o de rejilla, es fácil de escurrir y manejar. Pack de 12 unidades.

CÓDIGO	Medidas cm.	
749755	40 x 40	12



8 Plumero sintético multicolor

Plumero antiestático de fibras y cerdas sintéticas. Fibras sintéticas de calidad, flexibles, gruesas y suaves que permiten luchar eficazmente contra el polvo sin rayar los muebles. Las fibras sintéticas atraen las partículas de polvo sin necesidad de sprays y lo retienen hasta ser agitado.

CÓDIGO	Medidas cm.
749765	70



ESTROPAJOS



1 Estropajo de fibra verde en Rollo 6m

De fibra verde. Rollo de 6 metros.

CÓDIGO	Medidas
750064	6m x 135 cm



2 Estropajo de fibra

De fibra verde. Pack de 10 unidades.

CÓDIGO	Medidas cm.	↓
749746	19 x 15,8	10

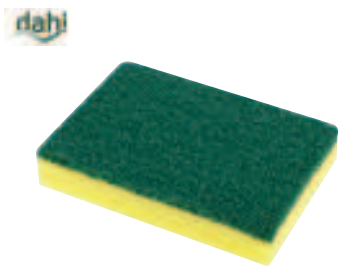

3 Estropajo salvauñas

Con fibra verde y esponja amarilla. Pack de 10 unidades.

CÓDIGO	Medidas cm	↓
749860	14 x 7	10

LAVAVAJILLAS, GUANTES DE FREGAR Y ESTROPAJO INOX



4 Lavavajillas manual neutro

Limpiador neutro de alta espuma, ideal para el lavado manual de vajillas.

CÓDIGO	Contenido
749738	1,5 L
749752	5 L



5 Lavavajillas máquina

Para máquinas lavavajillas y lavavasos. Está formulado para uso de aguas blandas.

CÓDIGO	Contenido
750077	5 L



6 Abrillantador Lavavajillas

Indicado para eliminar las manchas por gotas de agua. Proporciona efecto escurrido, secado y abrillantado de las piezas.

CÓDIGO	Contenido
750078	5 L



7 Desengrasante Planchas

Para uso en limpieza de hornos y planchas de cocina, parrillas, etc. Actúa eficazmente eliminando los residuos de grasa quemada.

CÓDIGO	Contenido
750076	5 L



8 Guante de Limpieza Satinado

Guante anatómico con bajo contenido proteico y amoniacal, suave por dentro y con relieve antideslizante exterior.

CÓDIGO	Talla
749856	Pequeña-Mediana
749859	Mediana-Grande



9 Estropajo metálico inox

Estropajo de fibras de acero para superficies difíciles. No raya. Acero INOX AISI 410. Diámetro del alambre 0,13mm. Peso unitario 40g.

CÓDIGO	Cantidad	↓
749472	40g	12

6 ARTÍCULOS DE LIMPIEZA

SERVICIOS GENERALES

LIMPIACRISTALES Y LIMPIAVENTANAS



1 Limpiador cristales Crislim

Producto formulado para la limpieza de cristales, espejos, plásticos y otras superficies como skay o metales. Limpia y desengrasa fácilmente. No deja residuos y seca rápidamente. Perfumado.

CÓDIGO	Contenido
749400	750 ml.
749905	5 L



2 Limpiaventanas

Disponibles: 25, 35 y 45 cm. Color azul. Hoja limpiadora en tejido superabsorbente.

Recambios

CÓDIGO	Medidas cm.
749479	25 cm.
749480	35 cm.
749481	45 cm.

CÓDIGO	Medidas cm.
749482	25 cm.
749483	35 cm.
749484	45 cm.

BOLSAS DE BASURA

Cierre fácil



Colores

CÓDIGO	Color	Litros	Medidas cm.	Rollo
749263	Azul	25 L	52 x 58	25 ud.
749264	Amarillo	25 L	52 x 58	25 ud.
749261	Blanco	30 L	54 x 60	25 ud.
749262	Rojo	30 L	54 x 60	25 ud.
749265	Verde	30 L	54 x 60	25 ud.

3 Bolsas de basura

Bolsas de basura con distintos tamaños y resistencias. Para todo tipo de contenedores y usos.

Cierre fácil

CÓDIGO	Color	Litros	Medidas cm.	Rollo
749380	Azul	25 L	52 x 60	15 ud.
749048	Negro	30 L	55 x 60	15 ud.
749049	Amarillo	30 L	55 x 60	15 ud.

Bolsas de comunidad

CÓDIGO	Color	Litros	Medidas cm.	Rollo
749382	Negro	50 L	70 x 90	10 ud.
749383	Negro	100 L	85 x 105	10 ud.
749384	Negro	110 L	90 x 110	10 ud.

CARRO PORTABOLSAS



4 Carro portabolsas

Carro metálico de 80 litros de capacidad con tapa y dos ruedas. Estructura de tubo y tapa acondicionada por un pedal. Fabricado en chapa electrocincada de 3 mm de espesor. Lacado con pintura poliéster color gris. Con ruedas para un fácil transporte. Utiliza bosa código 749383 (85 x 105 cm).

CÓDIGO	Capacidad
749723	80 L



No permite apertura de envase
Venta por caja



Permite apertura de envase
Venta por unidad



Unidades que
contiene la caja

PAPELERAS Y CONTENEDORES



1 Papeleras de acero con pedal y tapa

De acero inoxidable. Con pedal y tapa. Redoonda. Incluyen cubilete interior de polipropileno negro inyectado. Tapa superior de cierre perimetral sobre la cubeta interior. Cubeta interior totalmente inerte ante productos de uso cotidiano e incluso agentes químicos agresivos.

CÓDIGO	Capacidad	Medidas
749266	3 L	17 x 24,5 cm
749267	5 L	20,5 x 28 cm
749268	12 L	25 x 38 cm

Para ver el resto de gamas de papeleras, puede consultar el apartado MOBILIARIO en este catálogo.



2 Papelera pedal blanco 50 L

Papelera pedal 50L blanca con tapa de colores. Contenedor diseñado para la recogida selectiva de basura. Espacio interior de 50L que puede ser dividido en 2 ó 3 estancias mediante un separador que va incluido. Medidas 36 x 47,5 cm.

CÓDIGO	Color tapa	Capacidad
749772	Azul	50 L
749773	Verde	50 L
749774	Amarillo	50 L
749775	Blanco	50 L



3 Papelera tapa basculante

Papelera blanca de plástico con cabezal y tapa basculante de 50L. Contenedor diseñado para la recogida selectiva de basura. Fabricado en polietileno de alta densidad de categoría alimentaria.

CÓDIGO	Color tapa	Capacidad
749766	Blanca	25 L
749767	Blanca	50 L
749768	Azul	50 L
749769	Rojo	50 L
749770	Verde	50 L
749771	Amarillo	50 L



4 Cubo redondo negro 40 L

Cubo redondo de 40 litros. Con asas para un fácil transporte. Ideal para reciclaje y desecho. Puede guardarse en un congelador hasta 46°C. Medidas: Ø 425 mm. Altura: 520 mm. Color: negro.

CÓDIGO	Capacidad	Medidas cm.
749052	40 L	52 x Ø 42,5

Tapa con asas

749053	40 L	Ø 42,5
--------	------	--------



5 Fellowes Papelera de reciclaje

Papelera de reciclaje con impresión. Doble apertura frontal para utilizar debajo de la mesa o superior, para colocar a un lado. Fabricado en cartón doble 100% reciclado y reciclable, con Certificación FSC.

CÓDIGO	Capacidad	Medidas cm
040804	69L	31,5 x 60,8 x 42,7

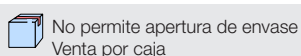

CONTENEDOR SANITARIO Y CONTENEDORES DE RECICLAJE



1 Contenedor sanitario femenino 18 L

Papelera compresora de pedal y balancín ciego blanca y gris fabricada en polipropileno y abs inyectados de alta calidad. Superficie externa texturizada grano fino. Cuerpo con capacidad para 18 litros y cabezal extraíble que incorpora un balancín en v interno. Diseño del balancín es tal que impide el acceso directo al interior. Pedal para accionar la apertura del balancín. Cavidad en cabezal para colocar productos higienizantes y/o antiolor.

CÓDIGO	Capacidad
749494	18 L



2 Contenedor reciclaje 110 L

Contenedor con ruedas y asa. Tapa con apertura total. Capacidad 110L, encajable y apilable. Ruedas de 145 mm de diámetro. Cuerpo gris con tapa de colores. Contenedor diseñado para la recogida selectiva de basura.

CÓDIGO	Color tapa	Capacidad
749776	Azul	110 L
749777	Verde	110 L
749778	Amarillo	110 L
749779	Marrón	110 L



3 Surtido de pegatinas

Surtido de seis pegatinas para contenedores de residuos. Tamaño 144 x 110 mm.

CÓDIGO	Cantidad
749047	Pack 6 ud.



Cómo reciclar basura según el color de cada contenedor:

Amarillo. Las latas y los objetos de plástico deben desecharse en los cubos de basura de este color. Por tanto, cualquier envase como bricks de leche, botellas, bolsas o latas de conserva irán aquí.

Azul. El papel y el cartón son los materiales perfectos para tirar en estos contenedores de reciclaje. Algunos ejemplos son: periódicos, folletos publicitarios, cuadernos y cajas.

Verde. Este contenedor es el indicado para tirar el vidrio. Por ejemplo, las botellas de vino van en este cubo de basura, aunque el corcho no debe estar incluido.

Verde oscuro, gris, marrón o naranja. La gestión de residuos suele ser competencia de cada ayuntamiento. Por tanto, dependiendo de la zona en la que nos encontremos, los cubos de basura orgánica tendrán un color u otro.

Contenedores de basura: reciclaje de residuos

Dependiendo de la actividad a la que se dedique nuestra empresa tendremos la opción de contar con unos cubos de basura u otros.

Existen **grandes contenedores** de reciclaje para colocar en la zona exterior. Éstos son perfectos para empresas que generan grandes cantidades de residuos.

O si, por el contrario, las instalaciones de nuestro negocio son, por ejemplo, las de una oficina, necesitaremos más bien **cubos de basura domésticos o similares** a los que tenemos en casa.

Además de los contenedores corrientes, existen otro tipo de cubos necesarios o recomendables en las empresas.

Contenedores de basura para residuos higiénico-sanitarios femeninos. Cualquier empresa que disponga de aseos para clientes o mujeres en plantilla deberá contar con este tipo de cubos de basura. Así, los desechos femeninos tendrán que tirarse aquí.



No permite apertura de envase
Venta por caja



Permite apertura de envase
Venta por unidad



Unidades que
contiene la caja

PROTECCIÓN RESPIRATORIA

FFP1

Factor de protección nominal x4



Protección contra partículas de polvo no tóxicas y/o aerosoles de base acuosa.

FFP2

Factor de protección nominal x12



Protección contra aerosoles sólidos y/o líquidos ligeramente tóxicos o irritantes.

FFP3

Factor de protección nominal x50



Protección contra aerosoles sólidos y/o líquidos indicados como tóxicos.



1 3M · Mascarillas de protección

Máscaras de alta eficacia y seguridad. Diseñadas no sólo para ofrecer protección sino también para hacer su utilización lo más sencilla y cómoda posible.

CÓDIGO	Descripción	Envase
A 749054	FFP1 NR D moldeada con válvula. Partículas finas	Caja 10 ud.
B 749055	FFP2 moldeada con válvula. Partículas de polvo	Caja 10 ud.
C 749056	FFP3 NR D plegada con válvula. Partículas sólidas y líquidas	Caja 10 ud.
D 749057	FFP2 NR D moldeada con válvula. Vapores orgánicos	Caja 10 ud.
E 749058	FFP3 A1. Vapores y partículas autofiltrantes	Bolsa 1 ud.

PROTECCIÓN AUDITIVA

ELEGIR EL APARATO DE PROTECCIÓN AUDITIVA APROPIADO

- Evaluar el ruido en el puesto de trabajo: intensidad (dB) y frecuencia (Hz). A partir de 85 dB es obligatorio el uso de protectores auditivos.
- Calcular la atenuación necesaria para volver a un nivel ambiental aceptable (<80 dB).
- Determinar el tiempo de exposición al ruido.

El buen protector es el que deja pasar los ruidos de las voces (intensidad baja) y que lleva los ruidos elevados a una escala más razonable (entre 75-80 dB).



2 3M · Tapones antirruído 1100

Fabricados en espuma de poliuretano de recuperación lenta con diseño cónico. Desechables. Muy ligeros (peso 13g). Reducen los niveles de ruido hasta 37dB y se pueden usar para una exposición a ruidos de entre 95 y 110 dB. Contiene: 4 pares de tapones y una caja de almacenamiento.

CÓDIGO	Pack
749339	4 pares + caja almacenamiento

Reducción
37 dB

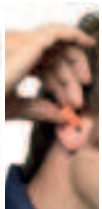

3 Cofan · Cascos antirruído SNR:30db I EN 352-1

Cascos amarillos antirruídos electrónico flexible. Multiusos: Reduce el nivel de ruido, protege la sensibilidad del oído. Certificado EN 352-1. SNR-30db.

CÓDIGO	Sujeción
749338	Diadema

Reducción
30 dB



No permite apertura de envase
Venta por caja



Permite apertura de envase
Venta por unidad



Unidades que
contiene la caja

6 PROTECCIÓN AUDITIVA, DE CABEZA Y OCULAR

SERVICIOS GENERALES

PROTECCIÓN AUDITIVA

3M

Reducción
35 dB

1 3M · PELTOR™ Optime™ III

Cascos antiruido. La tecnología de doble carcasa contribuye a minimizar el efecto de resonancia. El gran espacio en el interior de las copas reduce la humedad y la acumulación de calor. Acolchados ancho y suave que ayuda a reducir la presión en las orejas y mejora el confort y la portabilidad. Acolchados e insertos fáciles de reemplazar, que ayudan a mantenerlos limpios e higiénicos. Indicados para entornos extremadamente ruidosos, como son aeropuertos, salas de motores de barcos, centrales eléctricas e imprentas. Especificación de reducción de ruidos: 35 dB.

CÓDIGO	Modelo
749107	H540A Diadema
749109	H540B-412-SV Banda para el cuello



H540A Diadema

H540B-412-SV Banda para el cuello

PROTECCIÓN CABEZA

cofan

2 Cofan · Casco de protección blanco

Casco de obra con regulador automático UNE-EN 20397, con suspensión de la cabeza en nylon. Fabricado en polipropileno y ABS. Espuma antisudoral. Cuatro puntos de suspensión del casco. Aristas de refuerzo en la parte superior. Posibilidad de acoplar protección acústica y barbuquejo de sujeción.

CÓDIGO	Color
749337	Blanco



PROTECCIÓN OCULAR

NORMATIVA PARA LA PREVENCIÓN DE RIESGOS OCULARES

Los protectores oculares pasan rigurosas pruebas para cumplir con los requisitos de la norma europea EN166.

EPI DE CATEGORÍA 2

Los protectores oculares, con lentes planas o graduadas, son EPI de categoría 2. Deben ser examinados y homologados por un laboratorio europeo certificado. Este examen permite mostrar el rendimiento del equipo en base a los criterios de la norma. Los símbolos correspondientes al nivel de rendimiento obtenido se marcan en la montura y en las lentes.

- A: contra productos químicos, polvo o gas.
- B: contra impactos de partículas volátiles.
- C: Protección mixta.

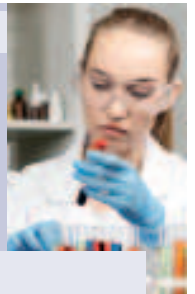

cofan

3 Gafas seguridad contra impactos

Gafas de protección, Modelo Standar, contra impactos, lentes transparentes, con patillas abatibles, confortables y ligeras, lentes con tratamiento antirrayaduras. EN 166:2001

CÓDIGO
749332



cofan



4 Gafas seguridad Typical contra impactos

Gafas de protección contra impactos color transparente. Gafas sin montura con patillas de longitud fija. Dispone de protección lateral integrada. Protección contra partículas a alta velocidad. Impactos de baja energía. Categoría EPI II. CE EN 166:2001.

CÓDIGO
749333

cofan



5 Gafas de seguridad antivaho

Gafas de protección contra proyecciones, confortables y ligeras, lentes con tratamiento antirrayaduras, ajuste con goma, protección UV. Se ajustan a los tipos de Gafas, EN 166. Protección contra partículas a alta velocidad, impacto de energía media. Protección contra gotitas de líquido. Categoría EPI II. CE EN 166:2001.

CÓDIGO
749334

GUANTES DE PROTECCIÓN

TALLAS DE GUANTES SEGÚN LA NORMA EUROPEA EN 420						
TALLAS	6 / XS	7 / S	8 / M	9 / L	10 / XL	11 / XXL
A. LONGITUD cm	16	17,1	18,2	19,2	20,4	21,5
B. CONTORNO de la mano cm	15,2	17,8	20,3	22,9	25,4	27,9
LONGITUD del guante cm	22	23	24	25	26	27

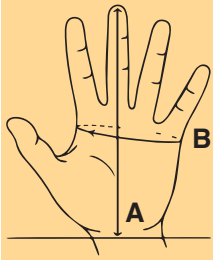

MARCADO DE GUANTES DE PROTECCIÓN CONTRA RIESGOS MECÁNICOS

1. Resistencia a la abrasión (Nivel 1 al 4)
2. Resistencia al corte por cuchilla (Nivel 1 al 5)
3. Resistencia al rasgado (Nivel 1 al 4)
4. Resistencia a la perforación (Nivel 1 al 4)



- A. Resistencia al corte TDM (Niveles A-B-C-D-E-F)
P. Protección contra el impacto (opcional) si cumple requisitos

cofan



CE DIRECTIVA EPI 89/686/CEE

1 Guantes de serraje americano

Guante serraje americano Estándar. Especial para carga y descarga de mercancías. Guantes de protección contra riesgos mecánicos.

CÓDIGO	Talla
749079	Única (10)

cofan



CE DIRECTIVA EPI 89/686/CEE

2 Guantes piel de vacuno

Pulgar plano, elástico de ajuste en el dorso, ribeteado en la muñeca. Es cómodo, duradero y resistente a la abrasión, corte, desgarrar y perforación. Guantes de protección contra riesgos mecánicos.

CÓDIGO	Talla
749076	7
749077	8
749078	9

cofan



CE DIRECTIVA EPI 89/686/CEE

3 Guantes de precisión

100% nylon impregnado, sin costuras. Impregnación de poliuretano en palma y dedos en color gris. Puño elástico, protección mayor de los dedos, robustez articular. Palma antideslizante.

CÓDIGO	Talla
749080	7
749081	8
749082	9

cofan

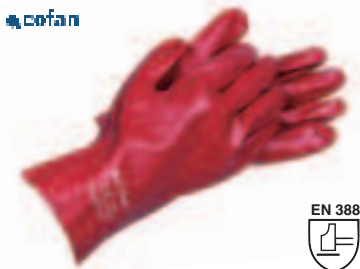

CE DIRECTIVA EPI 89/686/CEE

4 Guantes PVC Estanco

Protege contra grasas, detergentes diluidos, petróleo, etc. Ideal para limpieza de cisternas, etc.

CÓDIGO	Medida
749780	27 cm
749781	35 cm

cofan



CE DIRECTIVA EPI 89/686/CEE

5 Guantes anticorte y antivibración "Omnipotent"

Guante con doble recubrimiento contra químicos, resistente a la abrasión y el aceite. Acabado en nitrilo arenoso antideslizante, palma acolchada resistente a vibraciones, dedos reforzados en la parte posterior de la mano resistente a impacto. Zonas de alta visibilidad con tejido que proporciona seguridad y transpirabilidad. Zona del pulgar reforzada y antideslizante con material Dupont's Kevlar con excelente durabilidad.

CÓDIGO	Talla
749782	M
749783	L
749784	XL



GUANTES, CUBRECALZADO Y GORRO DESECHABLES



1 Guantes de nitrilo

Guantes 100% nitrilo sin polvo. Tres tallas disponibles. Azul. Caja 100 ud. CE EPI Categoría 1.

CÓDIGO	Talla
749067	S (84 - 88 mm)
749068	M (94 - 98 mm)
749069	L (104-108 mm)



2 Cubrecalzado desechable

Cubrezapatos de polipropileno azul de 15 micras. Ideal para uso en limpieza de áreas sensibles, sanidad e industria alimentaria. Caja de 100 ud. CE EPI Categoría 1.

CÓDIGO	Medida
749066	15 x 40 cm



3 Gorro desechable

Gorro desechable en polipropileno con elástico tipo acordeón. Ideal para su uso en limpieza de áreas sensibles, sanidad, industria alimenticia. Bolsa de 100 ud. CE EPI Categoría 1.

CÓDIGO	Medida
749065	53 (+/-2) cm

CALZADO DE SEGURIDAD

CATEGORÍAS DEL CALZADO DE SEGURIDAD

	CAT. I
SB, PB, OB	Requisitos básicos
S1, P1, O1	Talón cerrado Antiestático Absorción de energía del tacón
S2, P2, O2	S1, P1, O1 Penetración y absorción de agua
S3, P3, O3	S2, P2, O2 Resistencia a la perforación Suela con resaltes
	CAT. II
S4, P4, O4	Antiestático Absorción de energía del tacón
S5, P5, O5	S4, P4, O4 Resistencia a la perforación Suela con resaltes

Calzado de seguridad: SB
Calzado de protección: PB
Calzado de trabajo: OB

Es fundamental a la hora de elegir el calzado de seguridad, tener en cuenta la adaptabilidad al uso.

Resulta muy importante la buena distribución de la presión debajo del pie, en la que tiene mucho que ver el diseño y los materiales (la geometría, la plantilla, la suela,...).

Un mal calzado puede provocar fatigas y tiene implicaciones no sólo en la falta del confort y rendimiento, sino que se además es un riesgo.

La geometría de la suela, su capacidad de compresión, su orientación... influyen en el control del movimiento, en el instante en que el pie contacta con el suelo y en la fuerza sobre el tobillo. La evaluación de las **características ergonómicas del calzado de uso profesional están descritas en la norma ISO 20344**, donde el calzado se ensaya simulando movimientos típicos que se realizan cuando se usa calzado de uso profesional.

SIMBOLOGÍA



CALZADO DE SEGURIDAD

cofan



1 Zapato Deportivo S1P Solana

Zapatos deportivos S1P SRC de diseño moderno, aptos para todo tipo de trabajos por su gran comodidad. Fabricados en corte micro fibra, cuentan con puntera plástica de composite libre de metal y con plantilla antiperforación textil, además del sistema air vent para una mejor ventilación. Suela mono densidad antideslizante. Tallas disponibles desde la 39 a la 45. Son ideales para cualquier época del año y sector de trabajo. Son de muy buena calidad, ofreciendo al usuario comodidad y resistencia.

CÓDIGO	Talla
750010	39
750011	40
750012	41
750013	42
750014	43
750015	44
750016	45



CE

cofan



2 Zapato de seguridad S3 Mirto

Zapatos de Seguridad S3-SRC, Modelo Mirto reflectantes. Son muy resistentes al agua. Cuentan con la puntera de carbono light. Son ideales para cualquier época del año, y para cualquier sector industrial, de construcción o agrícola. Son de muy buena calidad, ofreciendo comodidad y tranquilidad a la par que resistencia.

CÓDIGO	Talla
749151	39
749152	40
749153	41
749154	42
749155	43
749156	44
749157	45

CE



cofan

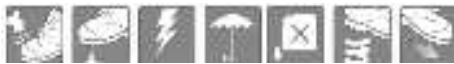

3 Bota de seguridad S3 Iskur

Botas de Seguridad S3-SRC, Modelo Iskur reflectantes. Son muy resistentes al agua. Cuentan con la puntera de carbono light. Son ideales para cualquier época del año, y para cualquier sector industrial, de construcción o agrícola. Son de muy buena calidad, ofreciendo comodidad y tranquilidad a la par que resistencia.

CÓDIGO	Talla
749158	39
749159	40
749160	41
749161	42
749162	43
749163	44
749164	45

CE



cofan



4 Bota de agua Baja S5 Híbrida

Bota de agua baja con cordones. Disponible en color negro con dobles costuras en amarillo. Es una bota de seguridad S5, con puntera y plantilla de acero. Es impermeable y con la suela antideslizante. Artículo conocido como vestuario laboral, bota trabajo, calzado seguridad. Tallas disponibles desde la 39 a la 45.

CÓDIGO	Talla
750003	39
750004	40
750005	41
750006	42
750007	43
750008	44
750009	45

CE



cofan



5 Bota de agua Alta O4 Ruidera

Bota de agua de caña alta, en color verde. Fabricada en PVC, con recubrimiento interior de punto. Calzado hecho de caucho puro o polímero puro. La suela que tiene es antideslizante. Puede usarse para todo tipo de sectores y trabajos. Es una bota de alta calidad, muy cómoda y fácil de llevar. Absorción de energía del tacón y antiestático. EPI de Categoría II.

CÓDIGO	Talla
749294	39
749295	40
749296	41
749297	42
749298	43
749299	44
749300	45

CE



ROPA DE TRABAJO

MUJER	TALLAS	XS 36 / 38	S 38 / 40	M 42 / 44	L 46 / 48	XL 50 / 52
BATA / CHAQUETA / CHALECO	1. Contorno de pecho cm	82 - 86	86 - 94	94 - 102	102 - 113	113 - 125
PANTALÓN	2. Contorno de cintura cm	-	68 - 72	76 - 81	87 - 93	99 - 105

HOMBRE	TALLAS	XS 42 / 44	S 44 / 46	M 48 / 50	L 52 / 54	XL 56 / 58	XXL 60 / 62
BATA / CHAQUETA / CHALECO / MONO	3. Contorno de pecho cm	78 - 86	86 - 94	94 - 102	102 - 110	110 - 118	118 - 129
		XS 32 / 64	S 34 / 36	M 38 / 40	L 42 / 44	XL 46 / 48	XXL 50 / 52
PANTALÓN	4. Contorno de cintura cm	58 - 66	66 - 74	74 - 82	82 - 90	90 - 98	98 - 106

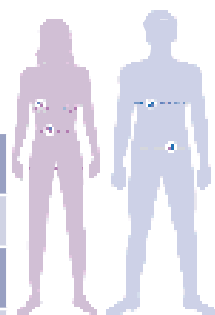

1 Polo de trabajo Verdón

Polo de trabajo con apertura delantera con 3 botones. Color gris/negro. Composición: 50 % algodón y 50 % poliéster. Disponible en cuatro tallas. Tejido cómodo y elástico.

CÓDIGO	Talla
750024	S
750025	M
750026	L
750027	XL



2 Chaqueta polar de trabajo Walker

Chaqueta polar de trabajo con cremallera y bolsillos. Color gris/negro. 100 % poliéster. Disponible en cinco tallas. Ideal para otoño, invierno.

CÓDIGO	Talla
750017	S
750018	M
750019	L
750020	XL
750021	XXL



3 Chaleco de trabajo acolchado Colt

Chaleco Multibolsillos Acolchado. Color negro. Composición: 65% Poliéster / 35% algodón - 245 g/m2. Disponible en cuatro tallas.

CÓDIGO	Talla
749176	S
749177	M
749178	L
749179	XL



4 Chaleco reflectante de alta visibilidad cierre con cremallera

Chaleco alta visibilidad amarillo. Cierre con cremallera. Certificado clase 2. Disponible en tres tallas.

CÓDIGO	Talla
749322	M
749323	L
749324	XL



5 Mono de trabajo Tesla azul

Composición: 65% poliéster/ 35% algodón - 245 g/m2. Color Azul Marino. Con cremallera y bolsillos. Disponible en cuatro tallas.

CÓDIGO	Talla
749165	S
749166	M
749167	L
749168	XL



6 Peto de trabajo con tirantes Sinjou

Composición: 40% poliéster/ 60% algodón. Color gris/negro. Bolsillos para accesorios. Tirantes con dos pasadores y con goma en la parte trasera para adaptarlo al cuerpo. Disponible en seis tallas.

CÓDIGO	Talla
750032	XS
750028	S
750029	M
750030	L
750031	XL
750033	XXL



ROPA DE TRABAJO Y ACCESORIOS DE SEGURIDAD

cofan

1 Bermudas de trabajo Poulsen

Bermudas de trabajo gris/negro multi-bolsillos. Composición: 35% poliéster/65% algodón - 280 g/m2. Cremallera y botón como cierre dental. Disponible en 6 tallas.



CÓDIGO	Talla
750034	38
750035	40
750036	42
750037	44
750038	46
750039	48

cofan

2 Pantalón de trabajo Servet

Pantalón de trabajo azul marino multi-bolsillos. Composición: 65% poliéster/35% algodón - 245 g/m2. Cremallera, bolsillo para portar móvil y bolsillo con doble pliegue. Disponible en siete tallas.



CÓDIGO	Talla
749169	38
749170	40
749171	42
749172	44
749173	46
749174	48
749175	50

3M

CE CATEGORÍA III DE TIPO 5/6

3 3M · Mono de protección

Traje de protección en materiales transpirables para reducir el estrés térmico. Color blanco con panel trasero verde. Capucha con tres paneles, muñeca elástica y puño tejido. Protección adicional antiestática y partículas radiactivas. Cierre con cremallera de doble sentido. CE Categoría III, EN 1073-2 Contaminación de partículas radioactivas, EN 1149-5 - Propiedades electrostáticas, EN 13034:2005+A1:2009 Salpicaduras de líquidos tipo 6, EN ISO 13982-1:2004 Polvos peligrosos tipo 5.

CÓDIGO	Talla
749059	M
749060	L
749061	XL



3M

CE

4 3M · Bata de visita desechable

Fabricada en polipropileno suave y transpirable que resulta perfecto para aplicaciones higiénicas. Cremallera. Puño elástico. Bolsillo interior. Categoría CE 1. Protección contra líquidos y polvos no peligrosos (CE simple).

CÓDIGO	Talla
749063	L
749064	XL



cofan

Anclaje dorsal



Punto de anclaje dorsal

Hebillas de cierre y regulación



5 Cofan · Arnés de seguridad con 2 puntos de enganche

Arnés anticaídas 2 puntos de enganche esternal y dorsal. Muslos ajustables y correa de asiento idónea para una mayor comodidad y ergonomía. Hombros y muslos diferenciados en 2 colores. 0,79 kg peso total. Conforme con normativa EN 361:2002. Talla universal hasta 140kg de peso.

CÓDIGO
749083

ACCESORIOS DE SEGURIDAD

 cofan



1 Cofan Linterna Aluminio LED MINI

Linterna MINI Aluminio Led 1W, 40 lúmenes, con medidas de 1.8 x 9.5cm, grado IPX3. Presentación en blister.

CÓDIGO	Medidas
750023	18 x 95 mm

 cofan



2 Cofan Linterna Aluminio LED ZOOM

Linterna Aluminio Led 3W, 120 lúmenes, con medidas de 3.7 x 12cm, Función ZOOM, distancia 80 metros, grado IPX3. Presentación en blister.

CÓDIGO	Distancia	Medidas
750022	80 metros	37 x 120 mm

 cofan



3 Cofan Cono de señalización

Cono rojo y blanco de 30cm o 50 cm con base.

CÓDIGO	Medidas
749084	30 cm.
749085	50 cm.

 cofan



4 Cofan · Espejo convexo para interiores

Espejo convexo de cristal acrílico adecuado para garajes, supermercados, cruces interiores, colegios, hospitales, etc. Reduce accidentes. Indicado para vigilancia.

CÓDIGO	Medidas
749086	45 cm.

BOTIQUINES



5 Botiquín Primeros Auxilios Maletín

Contiene: agua oxigenada 250ml, alcohol etílico 250ml, algodón zigzag 25g, compresas esterilizadas, curatinas plástico, goma smarch latex, guante latex, naturplast tela blanco, pinza disección, povidona yodada 50 ml, tijera 13cm y 5 vendas malla extra.

CÓDIGO	Medidas mm.
749377	280 x 215 x 60



6 Botiquín Primeros Auxilios Armario

Armario fabricado en ABS con separadores interiores, bandejas en la puerta y cerradura con llave. Contenido: agua oxigenada, alcohol, algodón, 6 compresas esterilizadas, curatinas de plástico, goma Smarch de latex, guantes de latex, pinzas, tijeras, povidona yodada y 15 vendas.

CÓDIGO	Medidas mm.
749189	340 x 460 x 150



PICTOGRAMAS DE SEÑALIZACIÓN



1 Sys • Lucha contra Incendios

Placa fabricada en PVC de 700 micras, formato A4 y serigrafiada a dos tintas: rojo y fotoluminiscente, según la normativa vigente para la Seguridad y Salud en el Trabajo. Caja de 100 unidades.

CÓDIGO	Descripción	Medidas mm.
220777	Extintor	210 x 297 x 0,7
220778	Manguera	210 x 297 x 0,7
220779	Pulsador de alarma	210 x 297 x 0,7



2 Sys • Seguridad en el trabajo Obligación

Placa fabricada en PVC de 700 micras y serigrafiada a una tinta: azul, según la normativa vigente para la Seguridad y Salud en el Trabajo. Placas no fotoluminiscentes. Caja de 100 unidades.

CÓDIGO	Descripción	Medidas mm.
220784	Obligación usar casco	245 x 345 x 0,7
220785	Obligación usar gafas	245 x 345 x 0,7
220786	Obligación usar guantes	245 x 345 x 0,7
220787	Obligación usar calzado seguridad	245 x 345 x 0,7
220788	Obligación protección acústica	245 x 345 x 0,7



3 Sys • Salvamento y evacuación

Placa fabricada en PVC de 700 micras y serigrafiada a dos tintas: verde y fotoluminiscente, según la normativa vigente para la Seguridad y Salud en el Trabajo. Caja de 100 unidades.

CÓDIGO	Descripción	Medidas mm.
220783	Salida de emergencia	297 x 148 x 0,7
220781	Salida de emergencia izq.	224 x 224 x 0,7
220782	Salida de emergencia dcha.	224 x 224 x 0,7
220776	Botiquín	210 x 297 x 0,7
220780	Salida	297 x 105 x 0,7



4 Cep • Carteles adhesivos

Carteles de advertencia adhesivos. Fáciles de colocar. Económicos. Con ISO 7010. Aguantan temperaturas entre -20°C y +60°C. No reflectantes y no inflamables.

CÓDIGO	Descripción	Medidas mm.
749148	Peligro eléctrico	700 x 350
749149	Extintor de fuego	700 x 350
749150	Salida de emergencia	700 x 350



5 Sys • Señales de prohibición

Placa fabricada en PVC de 700 micras. Placas no fotoluminiscentes. Caja de 100 unidades.

CÓDIGO	Descripción	Medidas mm.
220775	Prohibido fumar	245 x 345 x 0,7
220789	Prohibido paso a toda persona ajena de la empresa	245 x 345 x 0,7

COMPLEMENTOS DE ELECTRICIDAD

1 Heycar · Bombillas

HEYCARLED

Bombillas de elevada eficiencia energética y bajo consumo. Ahorran hasta un 80% de energía. Horas de vida Eco-Halógenas: 2.000h. Horas de vida LED: 20.000h.

CÓDIGO	Modelo	Voltaje	Lúmenes	Luz	Modelo
749863	Clasic E27	10 W.	830	Blanca	LED
749864	Clasic E27	10 W.	830	Cálida	LED
749869	Clasic E27	6 W.	470	Blanca	LED
749870	Clasic E27	6 W.	470	Cálida	LED
749865	Vela E14	6 W.	470	Blanca	LED
749867	Clasic E14	6 W.	470	Blanca	LED
749866	Vela E14	6 W.	470	Cálida	LED
749868	Clasic E14	6 W.	470	Cálida	LED



cofan

2 Cofan · Regleta múltiple con interruptor

Base eléctrica múltiple con conmutador luminoso. Cable de 3 x 1,5 mm y 1,4 metros de longitud.

CÓDIGO	Tomas
749347	4
749348	6



cofan

3 Cofan Prolongador eléctrico

Prolongador eléctrico de 3 metros con cable aislado de 3 x 1,5 mm.

CÓDIGO	Metros
749349	3



cofan

4 Cofan · Adaptador Schuko 3 vías

Intensidad de 16A y potencia 250V.

CÓDIGO	Vías
749350	3



cofan

5 Cofan Programador horario analógico

CÓDIGO
749351



cofan

6 Cofan · Spray desoxidante multiusos 200 ml.

Afloja las piezas metálicas agarrotadas por el óxido de suciedad, el salitre y los depósitos resacos de grasa. Contiene grafito y bisulfuro.

CÓDIGO	Contenido
749352	200 ml.

200ml



cofan

7 Cofan · Alargador de cables 4 tomas

Alargador eléctrico con cuatro tomas o enchufes. Provisto de conmutador de seguridad por sobrecarga y seguridad para niños. Tambor enrollador de cable con sección de 3 x 1,5 mm.

CÓDIGO	Metros	Color
248360	7	Rojo
248361	25	Negro



PANTONERA

8 Artist Art Materials · Pantонера Impresor

Solid Coated y Solid Uncoated

Vea y comunice los colores para aplicaciones gráficas e impresas.

CÓDIGO	Color Pantone
749046	2161 colores



ESCALERAS

cofan



1 Cofan Escalera de aluminio

Escaleras domésticas. Ancho de peldaño de 80 milímetros. Certificado EN 131 para 150 kilos.

CÓDIGO	Peldaños	Altura
749340	4	89 cm.
749341	5	113 cm.
749342	6	137 cm.
749343	7	161 cm.

cofan



2 Cofan · Escalera simple de aluminio

Escalera Aluminio 1 tramo EN 131. Ancho de peldaño de 40 milímetros.

CÓDIGO	Peldaños	Altura
749087	7	200 cm.
749088	9	250 cm.
749089	11	300 cm.

cofan



3 Cofan · Escalera multiposición

Escaleras multiposición de Aluminio con EN 131. Bisagras con apertura 180°. Altura de 4,83 m. Es perfecta para lugares altos y estrechos. Cierres de seguridad, para hacer labores en altura de forma segura. Goma resistente antideslizante en los pies de la escalera. Su resistencia máxima es de 150 kg. Resistente para trabajos en el exterior. Su altura plegada es de 1,48 m.

CÓDIGO	Altura máxima
749344	4,83 m.

ALFOMBRAS INDUSTRIALES

PAPERFLOW



4 Alfombra de caucho

Felpudo de púas fabricado en goma 100% caucho. Gran capacidad abrasiva. Resistente a temperaturas extremas. Cantos biselados y excelente adherencia al suelo. Altura: 8 mm.

CÓDIGO	Medidas cm.
749019	60 x 80
749020	80 x 100

PAPERFLOW



5 Alfombrilla industrial

Felpudo fabricado 100% polipropileno. Con superficie antideslizamiento devinilo. Peso: 3,10 kg. Altura: 5 mm.

CÓDIGO	Color	Medidas cm.
749187	Negro / Gris	60 x 90
749188	Negro / Gris	90 x 150

PAPERFLOW

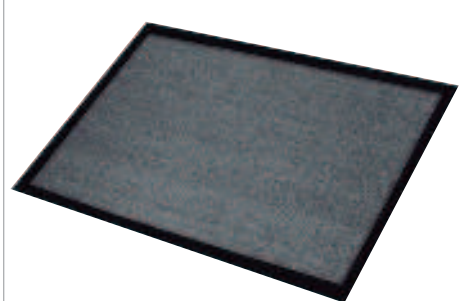

6 Alfombra industrial

Felpudo con cepillo compuesto de poliamida 100%. Con superficie antideslizamiento de vinilo. Altura: 7 mm. Lavable.

CÓDIGO	Medidas mm.
749021	60 x 90
749022	90 x 150



No permite apertura de envase
Venta por caja



Permite apertura de envase
Venta por unidad



Unidades que
contiene la caja

6 ESCALERAS Y ALFOMBRAS INDUSTRIALES

SERVICIOS GENERALES

ÁREA DE DESCANSO

Vöest

1 Archivo 2000 Estación de almacenamiento 7 compartimentos

Fabricada en poliestireno. Compartimentos ideales para la organización de cápsulas de café, vasos, servilletas, etc.



CÓDIGO	Medidas mm.
750092	462 x 168 x 249

Vöest

2 Archivo 2000 Estación de almacenamiento multi compartimentos

De poliestireno. 2 cajones y varios compartimentos, ideales para cápsulas de café, azúcar, vasos, servilletas, removedores, etc.



CÓDIGO	Medidas mm.
750094	140 x 290 x 315

Vöest

3 Archivo 2000 • Guardacápsulas 3 cajones

Fabricado en poliestireno. Capacidad para 35-40 cápsula. Ideal para colocar debajo de la cafetera y guardar las cápsulas



CÓDIGO	Medidas mm.
750093	340 x 65 x 325

Vöest

4 Archivo 2000 Bandeja para servir grande

Fabricada en polipropileno copolímero. Superficie antideslizante. Borde para facilitar su agarre y traslado.



CÓDIGO	Medidas mm.
750091	435 x 20 x 305

CAFETERAS

* Consulte disponibilidad de los modelos de cafeteras con su comercial

Lacor



1,25L

PARA CAFÉ
MOLIDO

5 Lacor • Cafetera de goteo

Cafetera con jarra de cristal de 1'25 litros (equivalente a 10 tazas). La jarra mantiene el café caliente, listo para consumir en cualquier momento. Sistema anti-goteo que permite servir café durante el preparado de este. Base calentadora antiadherente. Led indicador del final de servicio. Portafiltro desmontable. Medidas 20 x 22,5 x 31cm.

CÓDIGO	Capacidad
749876	1,25 L

Nescafé



1,20L

PARA CÁPSULAS
DOLCE GUSTO

6 Cafetera Nescafé Dolce Gusto Infinitissima Krups

Depósito de agua de 1,2 L y un diseño estrecho. Prepara unos cafés de calidad profesional con una espuma densa y cremosa gracias a su sistema de alta presión (hasta 15 bares). Solo tienes que introducir la cápsula y mover la palanca para preparar tu bebida preferida de entre las 30 opciones disponibles: espresso, lungo, cappuccino, latte macchiato e incluso chocolate caliente, té y bebidas frías. Bandeja de goteo extraíble y ajustable en 3 niveles.

CÓDIGO	Capacidad
749226	1,2 L

CAFÉ MOLIDO, CÁPSULAS DE CAFÉ Y LECHE



PARA CAFETERA DE GOTEO



1 Cafés Marcilla Gran Aroma

Paquetes de 250g de café molido.

CÓDIGO	Variiedad	Contenido
749214	Natural	250 g.
749215	Descafeinado	250 g.



PARA CAFETERA DOLCE GUSTO

2 Cápsulas compatibles Dolce Gusto

Cápsulas de 10 g para Dolce Gusto.

CÓDIGO	Variiedad	Cápsulas
749216	Café con leche	16
749217	Capuchino	16
749218	Intenso	16
749219	Descafeinado	16

ESPUMADOR DE LECHE, HERVIDOR DE AGUA Y TERMO



3 Lacor • Espumador de leche eléctrico

Espumador 3 en 1 libre de bpa: permite espumar leche caliente, fría o simplemente calentar. Disfruta de una espuma fina y cremosa en tan solo 100 segundos. Termostato interno para controlar el proceso de calentamiento y alcanzar una temperatura adecuada. Base 360°; funcionamiento silencioso, fácil de rellenar y de verter. Apagado automático cuando la leche esté preparada. Revestimiento antiadherente de gran calidad y carcasa fría al tacto. Capacidad espuma: 115 ml / capacidad calentamiento: 240 ml.



CÓDIGO	Capacidad
749884	240 ml



4 Hervidor de agua

Permite calentar el agua de manera rápida y eficiente. Apagado automático, se desactiva cuando alcanza el nivel de temperatura deseada. Incorpora filtro extraíble y lavable anti-cal. 1,5 L. Medidas 20x15x22cm.



CÓDIGO	Capacidad
749875	1,5 L.



5 Jarra termo

Cuerpo con doble pared. Pulsador de apertura para mejor servicio del líquido. Medidas: 22 x 16 x 16 cm.



CÓDIGO	Capacidad
749855	1L

INFUSIONES



6 Infusiones Hornimans

Todos los tipos de té provienen de la planta del té Camelia Sinensis, y sus diferencias radican en la recogida y método de elaboración. Las infusiones se realizan mezclando frutos y hierbas aromáticas, por lo que no contienen cafeína.

CÓDIGO	Variiedad	Sobres
749232	Té Classic	25
749233	Té Verde	25
749234	Manzanilla	25
749235	Poleo Menta	20
749016	Tila	25



No permite apertura de envase
Venta por caja



Permite apertura de envase
Venta por unidad



Unidades que
contiene la caja

6 ÁREA DE DESCANSO Y RECEPCIÓN

SERVICIOS GENERALES

EDULCORANTE, AZÚCAR BLANCO Y CACAO EN POLVO

1 Edulcorante



CÓDIGO	Envase
749229	400 Comprimidos
749230	60 Sobres de 1 g.
749554	150 Sobres 0,6 g.

2 Azúcar blanco



CÓDIGO	Envase
749231	50 Sobres

3 ColaCao

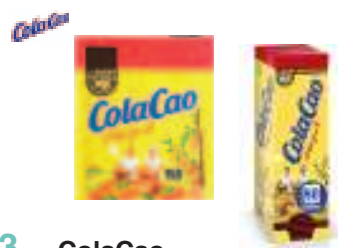

Pack de 50 sobres de ColaCao 18 g.

CÓDIGO	Sobres
750044	50

AGUA MINERAL

10 BENEFICIOS DE BEBER AGUA CON REGULARIDAD

Un adulto sano necesita unos **35 ml de agua al día por kilo de peso**. Es la recomendación general de los organismos científicos como la OMS.

- Alivia la fatiga
- Evita el dolor de cabeza y migrañas
- Ayuda en la digestión y evita el estreñimiento
- Ayuda a mantener la belleza de la piel
- Ayuda a la termorregulación del cuerpo
- Reduce el riesgo de cáncer
- Mejora el sistema inmunológico
- Reduce el riesgo de problemas cardiacos
- Resuelve el mal aliento
- Ayuda a eliminar los subproductos de la grasa.



4 Agua Mineral Natural Font-Vella

Agua mineral natural. De mineralización débil. Composición química (en mg/l): bicarbonatos (CO3H) - 144; Sulfatos (SO4)-15,8; Cloruros (Cl)-13; Calcio (Ca)-35,5; Magnesio (Mg)-8,6; Sodio (Na)-11,9.

CÓDIGO	Contenido	
749205	33 cl	6
749015	50 cl	1
749204	1,5 L	1



5 Coca-Cola

Sabor único y de carácter refrescante. Bebida con gas. Latas de 33 cl.

CÓDIGO	Variación
749198	Coca-Cola
749200	Coca-Cola Zero



6 Fanta

Bebida refrescante con zumo de frutas. Bebida con gas. Latas de 33 cl.

CÓDIGO	Variación
749201	Fanta Naranja
749202	Fanta limón



7 Aquarius

Bebida sin gas isotónica. Latas de 33 cl.

CÓDIGO	Variación
749210	Aquarius naranja
749209	Aquarius limón



8 Nestea

Refresco sin gas. Sabor té al limón. Latas de 33 cl.

CÓDIGO	Variación
749203	Nestea



9 Redbull

Bebida energética. Con Cafeína y taurina. Lata de 25 cl.

CÓDIGO	Variación
749212	Redbull



MENAJE DE USAR Y TIRAR

nupik



1 Copa de cava

Copa de cava de plástico transparente.

CÓDIGO	Capacidad	Contenido
749655	140 cc.	6 ud.



nupik



2 Vasos de cartón

De cartón en color blanco.

CÓDIGO	Capacidad	Contenido
749036	100 cc.	50 ud.
749037	220 cc.	50 ud.



nupik



3 Vasos de café diseño Grafitti Marrón 7 Oz

De cartón con diseño Grafitti de color marrón. 7 Oz. 220 cc.

CÓDIGO	Capacidad	Contenido
749641	220 cc.	50 ud.



TAPA

CÓDIGO
749657



nupik



4 Vasos de café diseño Grafitti Blanco 8-9 Oz

De cartón con diseño Grafitti de color blanco. 8 - 9 Oz. 290 cc.

CÓDIGO	Capacidad	Contenido
749642	290 cc.	50 ud.



TAPA

CÓDIGO
749658



nupik

5 Tapa para vaso de cartón

Tapa para vaso de cartón. Dos tamaños disponibles.

CÓDIGO	Capacidad	Contenido
749657	7 Oz (+/-195cc)	100 ud.
749658	8 - 9 Oz (+/-290cc)	100 ud.



nupik

6 Paletina agitadora

De plástico transparente. Longitud 90 mm.

CÓDIGO	Longitud cm.	Contenido
749654	9	100 ud.



nupik

7 Platos Reutilizables

Platos reutilizables aptos para el lavavajillas (20 lavados). Reciclable 100%.

CÓDIGO	Medidas cm.	Contenido
750084	16,5 cm. postre	25 ud.
750085	22 cm. llano	25 ud.
750086	630 ml hondo	20 ud.

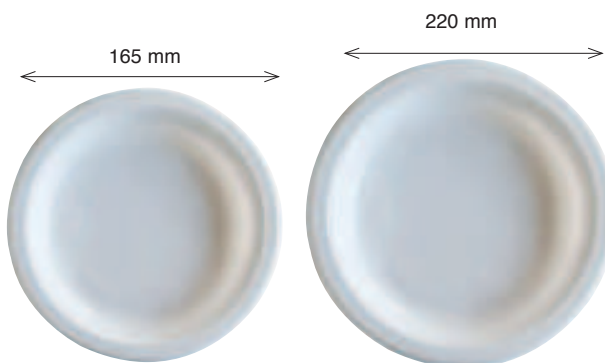

nupik

8 Cubertería de madera

Fabricados en madera. Bolsa de 50 unidades.

CÓDIGO	Utensilio	Longitud	Contenido
749042	Tenedor	16,5 cm	50 ud.
749041	Cuchillo	16,5 cm	50 ud.
749040	Cuchara	16,5 cm	50 ud.
749043	Cuchara postre	11 cm	50 ud.

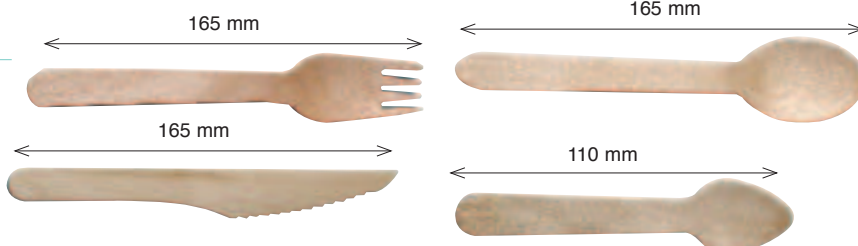

No permite apertura de envase
Venta por caja



Permite apertura de envase
Venta por unidad



Unidades que
contiene la caja

6 ÁREA DE DESCANSO Y RECEPCIÓN

SERVICIOS GENERALES

CUBERTERÍA DE ACERO



1 Lacor Cubtería hotel de acero inoxidable

Fabricados en acero inoxidable 18/10, 1,8mm espesor. Diseño sencillo con líneas suaves. 12 unidades.

CÓDIGO	Utensilio	Contenido
750048	Tenedor	12 ud.
750047	Cuchillo	12 ud.
750045	Cuchara	12 ud.
750046	Cuchara postre	12 ud.



FIAMBRERAS Y PORTAFIAMBRERAS



2 Portafiambreras

Bolsa con interior con aislante térmico. Incluye dos fiambreras de 10x19 cm.

CÓDIGO	Medidas
749871	22 x 22 x 12 cm



3 Fiambrera 600 ml

Hermético 100%. Tritán libre de BPA. Apto para microondas, lavavajillas y congelador. No absorbe olores y es resistente a las manchas.

CÓDIGO	Capacidad
749873	600 ml



4 Fiambrera 800 ml

Hermético 100%. Tritán libre de BPA. Apto para microondas, lavavajillas y congelador. No absorbe olores y es resistente a las manchas.

CÓDIGO	Capacidad
749872	800 ml



5 Botella de vidrio

Transparente y limpio con protector de silicona anti-golpes. Capacidad 500 ml. Hermético, resistente y cómodo. Con tapa de cierre de rosca y cuerda para transportar. Perfecta para llevar líquidos de forma segura. Fabricado con materiales seguros. Fácil de limpiar.

CÓDIGO	Capacidad	Precio
749874	500 ml	16,30 €



6 BIC · Barqueta 50 mini mecheros

Varios colores disponibles

Encendedores Bic Mini Liso 6cm J25 50 unidades. Colores surtidos.

CÓDIGO	Color	Cantidad
749017	Surtido lisos	Exp. 50 ud.



No permite apertura de envase
Venta por caja



Permite apertura de envase
Venta por unidad



Unidades que
contiene la caja

MENAJE



1 Azucarero clásico

Azucarero con cucharilla de plástico, de acero inoxidable y cristal. Capacidad 250 ml.



CÓDIGO	Medidas
749850	8,5x8,8x9cm



2 Salero / Azucarero

Válido para almacenar azúcar o sal. Cuerpo y cuchara de cerámica, tapa de bambú.



CÓDIGO	Medidas
749849	8,5 x 8,8 x 9cm



3 Sacacorchos

Acero inoxidable, con 2 palancas para extraer el corcho en un solo movimiento.



CÓDIGO	Medidas
749852	18 cm largo



4 Set abrelatas

2 abrelatas. Fabricado en níquel.



CÓDIGO	Piezas
749851	2



5 Set vinagreras

Aceitera+vinagrera+salero+pimentero. Apto para lavavajillas. Inox y cristal.



CÓDIGO	Piezas
749853	4

SERVILLETAS



6 Servilletas para dispensador

Recambio de servilletas blancas de 19 g en pack de 400 ud. Medidas 17 x 17 cm. Dispensador no incluido.



CÓDIGO	Producto	Medidas cm.
749346	Servilletas	17 x 17



2 capas

7 Servilletas amarillas

De papel. Medidas 33 x 33 cm.



CÓDIGO	Color	Contenido
749648	Amarilla	50 ud.



8 Servilleta blanca 30x30

De papel. Medidas 30 x 30 cm. Packs de 100 ud.



CÓDIGO	Capas	Contenido
750082	1 capa	100 ud.
749412	2 capas	100 ud.



2 capas

9 Servilleta blanca 40x40

De papel. Medidas 40 x 40 cm. Dos capas. Pack de 100 ud.



CÓDIGO	Capas	Contenido
750083	2 capas	100 ud.



No permite apertura de envase
Venta por caja



Permite apertura de envase
Venta por unidad



Unidades que
contiene la caja

6 ÁREA DE DESCANSO Y RECEPCIÓN

SERVICIOS GENERALES

PAPEL DE COCINA



2 capas



1 Papel de cocina

Papel celulosa muy absorbente. 21,6 cm x 10,2 metros, mandril de 45 mm.

CÓDIGO	Medidas
749645	21,6 cm x 10,2 m



2 Pie portarrollos

Portarrollos con pie mecánico. Inox 18/10.

CÓDIGO	Medidas
749854	15 x 32,5 cm.

MANTEL DE COCINA, PAPEL DE HORNO, PAPEL FILM Y PAPEL ALUMINIO



37g/m2

3 Rollo mantel papel blanco

Rollo de mantel de papel color blanco. 37 g/m2.

CÓDIGO	Gramaje g.	Medidas m.
749650	37	1 x 25



40 x 60 cm

4 Papel de hornear doméstico

Los formatos de papel para horno son un imprescindible en panaderías y pastelerías. Papel vegetal.

CÓDIGO	Medidas cm
750081	40 x 60



30 cm x 30 m

5 Papel Film PVC doméstico

Film transparente de 30 cm x 30 metros. Ideal para conservar o congelar alimentos. Alta calidad, resistencia y adherencia.

CÓDIGO	Medidas cm. x m.
750079	30 x 30



30 cm x 50 m

6 Papel Aluminio doméstico

Rollo de papel de aluminio para proteger los alimentos y conservarlos y cocinar. Apto para horno y barbacoa. Rollo de 30 cm x 50 m.

CÓDIGO	Medidas cm. x m.
750080	30 x 50

ELECTRODOMÉSTICOS DE OFICINA



7 Horno Microondas

Con plato giratorio (24.5cm) para calentar y descongelar fácilmente. Panel de control analógico, funcionamiento intuitivo y sencillo. 11kg.

CÓDIGO	Medidas
749958	45.2 x 33.5 x 26.2 cm



40L

8 Refrigerador Mini Bar

Uso profesional. Puerta opaca reversible. Ruleta de acondicionamiento. Capacidad 40L. 9kg

CÓDIGO	Medidas
749961	43 x 41 x 51cm



No permite apertura de envase
Venta por caja



Permite apertura de envase
Venta por unidad



Unidades que
contiene la caja

ELECTRODOMÉSTICOS DE OFICINA

cofan

1 Cofan • Aspirador Profesional de 30 litros Modelo Siroco

Indicado para entornos industriales, ya sean secos o líquidos, gracias a su gran fuerza de succión. Su depósito cuenta con una capacidad de 30 litros y el aspirador posee una potencia de 1200W. Fabricada en acero inoxidable, con un diseño versátil que reduce el ruido. En su base, el aspirador profesional tiene 2 ruedas de 12 cm de diámetro y 2 ruedas más pequeñas de 4 cm de diámetro. Cuenta con la función de soplado, multifunción y autolimpieza de filtro, además de una toma adicional de corriente incorporada y un cable de alimentación extra largo. Compuesta por tubo telescópico y interruptor de autolimpieza de filtro. Accesorios incluidos: pack de 1 bolsa, 2 ruedas delanteras, 2 ruedas traseras grandes, tubo de aluminio de cenizas, boquilla para rincones, controlador de aire, tubo telescópico de acero, filtro Hepa para líquidos, filtro esponja y manguera de metal.



CÓDIGO	Potencia
750051	1200 W

taurus

2 Taurus • Calefactor Clima Turbo 2000

Con termostato ajustable y 3 niveles de calor. Incluye patas y asa de transporte.



CÓDIGO	Potencia
749115	2000 W

Orbegozo

3 Orbegozo • Ventilador de pie

Ventilador de pie marca Orbegozo con 50W de potencia. Posee una peana regulable y tres niveles de velocidad distintos. Cabezal oscilante para dejar en posición fija o hacer que gire de manera automática.



CÓDIGO	Potencia
749018	50 W

Fellowes

4 Fellowes • Purificador de aire Aeramax DX-55

18-28m²

Sistema de purificación en 4 etapas, captura el 99,97% de partículas nocivas. Tecnología PlasmaTRUE, Sistema Antimicrobiano AeraSafe, Filtro True HEPA, Filtro de carbono. Purifica 3-5 veces en una hora. Para estancias medianas. Purifica una habitación de 18 m² hasta 5 veces en una hora y una de 28 m² hasta 3 veces.

CÓDIGO	Medidas
749241	29,4 x 14,4 x 45,4 cm

Fellowes

5 Fellowes • Purificador de aire Aeramax DX-95

28-42m²

Sistema de purificación en 4 etapas, captura el 99,97% de partículas nocivas. Tecnología PlasmaTRUE, Sistema Antimicrobiano AeraSafe, Filtro True HEPA, Filtro de carbono. Purifica 3-5 veces en una hora. Para estancias medianas. Purifica una habitación de 28 m² hasta 5 veces en una hora y una de 42 m² hasta 3 veces.

CÓDIGO	Medidas
749707	40 x 20,7 x 64 cm



No permite apertura de envase
Venta por caja



Permite apertura de envase
Venta por unidad



Unidades que
contiene la caja



LONAS DE PROTECCIÓN

LONAS DE PROTECCIÓN: PROPIEDADES, ALMACENAMIENTO, USOS Y CONTROLES

Lámina fabricada en base LDPE, con espesor de 75-200 μ (200-800 galgas) que le proporciona al film propiedades mecánicas suficientes para cumplir su cometido. Con la incorporación del aditivo negro lo que se pretende es tener mayor durabilidad y una opacidad absoluta.

Los principales usos son durante la ejecución de una obra, para cubrir materiales de construcción almacenados a la intemperie, proteger de posibles daños al mobiliario o inmobiliario durante la obra, embalar toda clase de materiales de construcción y como cubiertas para la curación del hormigón.

Almacenamiento:

- 1.- Almacenarse en espacios grandes y ventilados.
- 2.- Se debe almacenar de ser posible empaquetadas.
- 3.- Mantener lejos de productos químicos.
- 4.- Área ventilada y fresca a temperatura 18° C - 25° C. aprox.
- 5.- Humedad relativa del ambiente entre 35 - 50%.
- 6.- Conservar alejado de toda llama o fuente de chispas.
- 7.- El almacenamiento en condiciones no adecuadas puede iniciar procesos de degradación que influyen negativamente en la procesabilidad y en las propiedades del producto transformado

Propiedades y aplicaciones

- Durante la ejecución de una obra.
- Cubrir materiales de construcción almacenados a la intemperie.
- Proteger de posibles daños al mobiliario durante la obra.
- Embalar toda clase de materiales de construcción.
- Cubiertas para la curación del hormigón.

Control de Calidad

Estos productos han sido fabricados bajo los controles establecidos por un Sistema Integrado de Gestión de Calidad y Medio Ambiente certificadas por OCA conforme a ISO 9001 e ISO 14000.



1 Lona de protección Polietileno 2x5 m

Lona de protección en galga 400, fabricada en polietileno transparente y negro, ideal para interior y exterior, para cubrir mobiliario y todo tipo de superficies antes de pintar o hacer obra. Cubre materiales almacenados o a la intemperie protegiendo de diversos daños. Protege el mobiliario de jardín durante el invierno. Medidas: 2 x 5 metros.

CÓDIGO	Color	Medidas
750087	Transparente	2 x 5 metros
750088	Negro	2 x 5 metros

2 Lona de protección Polietileno 4x10 m

Lona de protección en galga 400, fabricada en polietileno transparente o negro, ideal para interior y exterior, para cubrir mobiliario y todo tipo de superficies antes de pintar o hacer obra. Cubre materiales almacenados o a la intemperie protegiendo de diversos daños. Protege el mobiliario de jardín durante el invierno. Medidas: 4 x 10 metros.

CÓDIGO	Color	Medidas
750089	Transparente	4 x 10 metros
750090	Negro	4 x 10 metros





BARAJAS DE CARTAS ESPAÑOLAS

Fournier



1 Baraja española en cajita de cartón

Baraja Española de 40 cartas en cajita de cartón ref 1-40.

CÓDIGO	Referencia
749421	1 - 40

Fournier



2 Baraja española

Baraja Española de 40 cartas. ref 12-40.

CÓDIGO	Referencia
749422	12 - 40

Fournier

3 Baraja española en cajita de plástico

Baraja Española de 40 cartas en cajita de plástico ref 20-55.



CÓDIGO	Referencia
749425	20 - 55

BARAJAS DE PÓKER

Fournier



4 Baraja Poker inglés

Baraja de 55 cartas Poker inglés ref 18-55. En blíster.

CÓDIGO	Referencia
749423	18 - 55

Fournier



5 Baraja Poker español

Baraja Poker de 55 cartas Español ref 20-55.

CÓDIGO	Referencia
749424	20 - 55



Mejora el bienestar en tu espacio de trabajo con los productos sostenibles de Archivo 2000
Fabricados con materias primas 100% recicladas y reciclables.

Colores opacos Sostenible Ecogreen



Portalápices

Gran capacidad y estabilidad

- 771 BL PS ● 771 AZ PS
- 771 RS PS ● 771 ML PS
- 771 VE PS



Portalápices

Gran capacidad y estabilidad

- 771 AZ ● 771 NE



Cajetín de archivo

Lomo afilado de 80 mm de gran capacidad

- 2003 AZ ● 2003 NE
- 2003 GS ● 2003 RJ

Módulo ArchivoTec®

3 cajones con tope de seguridad y apilable.
Formatos A4, folios y subcarpetas.

- 4005 AZ ● 4005 NE
- 4005 GS ● 4005 RJ

Papelera 18 litros

Resistente a golpes y rayaduras

- 2001 BL PS ● 2001 AZ PS
- 2001 RS PS ● 2001 ML PS
- 2001 VE PS



Papelera 18 litros

Resistente a golpes y rayaduras

- 2001 AZ ● 2001 NE
- 2001 GS ● 2001 RJ

La Hora del Café

Solución completa para mantener organizado todo lo necesario para la preparación de bebidas calientes.



Todo en uno

En un único organizador con cajones y varios compartimentos podrás guardar cápsulas de café y otros accesorios como vasos, servilletas, paletas, sobres de azúcar, etc.



Accesibilidad

Ofrecemos la solución perfecta para tener siempre accesible todo lo necesario para la hora del café.



Múltiples opciones

Disponemos de varias opciones de organizadores, desde los que tienen compartimentos independientes y extraíbles, hasta aquellos que cuentan con cajones con topes de seguridad.



Gran solución en pequeños espacios

Pequeños módulos con capacidad de hasta 50 cápsulas de café que están ideados para colocar debajo de la cafetera y ahorrar espacio.



Llévalo a donde quieras

Fáciles de transportar en el caso de que se quiera improvisar un descanso en la oficina o en cualquier ámbito de trabajo.



Bandejas para servir

También ofrecemos cómodas bandejas para servir con superficie antideslizante y reborde para facilitar su agarre y traslado.



7 - ARCHIVO Y CLASIFICACIÓN

257-261	ARCHIVADORES
283	ARCHIVO DEFINITIVO
290-291	BANDEJAS Y REVISTEROS
261-275	CARPETAS
281-282	CARPETAS COLGANTES
276-278	DOSSIERS
284	FICHEROS
294-295	FUNDAS
296-297	IDENTIFICADORES
286-289	MÓDULOS DE CAJONES
292-293	SEPARADORES
278-281	SUBCARPETAS

7 ÍNDICE ARCHIVO Y CLASIFICACIÓN

ARCHIVO Y CLASIFICACIÓN

ACCESORIOS CARPETAS COLGANTES.....	282	CARPETAS PROYECTO.....	265
ARCHIVADORES DE CARTÓN.....	257 - 259	DOSSIERS.....	276 - 278
ARCHIVADORES DE PALANCA.....	260	ETIQUETAS PARA ARCHIVADOR.....	259 - 260
ARCHIVADORES DE POLIPROPILENO.....	259	FUNDAS.....	294 - 296
ARCHIVO DEFINITIVO.....	283	IDENTIFICADORES Y ACCESORIOS.....	296 - 297
BANDEJAS DE SOBREMESA.....	290	ÍNDICE ALFABÉTICO Y FICHEROS.....	284
CAJAS DE TRANSFERENCIAS.....	284	LIBROS PORTAFIRMAS.....	284
CARPETAS CLASIFICADORAS.....	272 - 274	MÓDULOS ARCHIVADORES.....	261
CARPETAS COLGANTES.....	281 - 282	MÓDULOS DE CAJONES.....	286 - 289
CARPETAS CON FUNDAS.....	268 - 270	PLACAS CON PINZA.....	285
CARPETAS CON GOMAS.....	266 - 268	REVISTEROS.....	291
CARPETAS CON MINICLIP.....	285	SEPARADORES.....	292 - 293
CARPETAS DE ANILLAS.....	261 - 265	SOBRES DE POLIPROPILENO.....	275
CARPETAS ORGANIZADORAS.....	271	SUBCARPETAS.....	278 - 281
CARPETAS PERSONALIZABLES.....	264		

ÍNDICE DE SÍMBOLOS

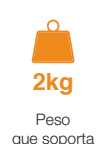
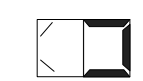

CÓMO SELECCIONAR EL ARCHIVADOR CORRECTO

Seleccionar el tipo de almacenamiento correcto en una oficina es importante para poder establecer un sistema de gestión de documentos eficaz. Se debe tener en cuenta la frecuencia con la que se accede a la documentación y el espacio para almacenamiento.

UBICACIÓN	SOLUCIÓN	ARCHIVADOR	CAJA DE ARCHIVO	CONTENEDOR ARCHIVO
Uso diario y frecuente	Archivadores de palanca por excelencia	✓		
Archivador de larga duración	Almacenamiento de uso frecuente y de largo plazo, siendo indispensables los archivadores de palanca de gran durabilidad	✓		
Espacio limitado	Unidades apilables para mesa o suelo	✓		
Frecuente acceso a la documentación	Almacenamiento a largo plazo	✓		
Rápido acceso a la documentación	Archivadores con espacio para etiquetas identificativas	✓	✓	
Acceso no frecuente	Cajas de archivo apilables		✓	✓
Frecuente movimiento o movimiento de documentación	Contenedores de archivo para un manejo accesible y frecuente			✓
Traslado exterior de archivos para almacenamiento a largo plazo	Transferencia de archivos o archivadores de palanca que puedan almacenarse en contenedores de archivo		✓	✓
Usa diario y frecuente	Archivadores de palanca por excelencia	✓		

ARCHIVADOR DE PALANCA



Ideal para espacios limitados y uso continuo de la documentación.

CAJAS DE ARCHIVO DEFINITIVO



Ideal para el uso frecuente de documentos, con fácil acceso

CONTENEDOR DE ARCHIVO



Para almacenamiento de los archivos que no suponen un uso frecuente. Ideal para transporte de documentación

ARCHIVADORES DE CARTÓN

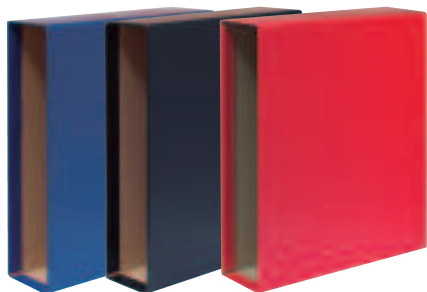

1 Plus Office • Archivador Rado

Forrado en polipropileno y papel interior

Archivadores en cartón forrado con polipropileno en la parte exterior y papel de color en la parte interior. Ollado, rado y tarjetero en el lomo. Con palanca de máxima calidad, compresor y cantoneras metálicas.

Formato A4: 320 x 290 mm.

CÓDIGO	Lomo	Color		
180377	75 mm.	Azul	1	2
180378	75 mm.	Negro	1	2
180379	75 mm.	Rojo	1	2
180380	75 mm.	Verde	1	2
180381	75 mm.	Amarillo	1	2
180382	75 mm.	Gris	1	2

Formato folio: 350 x 290 mm.

CÓDIGO	Lomo	Color		
180057	75 mm.	Azul	1	2
180058	75 mm.	Negro	1	2
180059	75 mm.	Rojo	1	2
180060	75 mm.	Verde	1	2
180061	75 mm.	Amarillo	1	2
180062	75 mm.	Gris	1	2

Caja archivador A4

CÓDIGO	Lomo	Color
181138	75 mm.	Azul
181139	75 mm.	Negro
181140	75 mm.	Rojo
181141	75 mm.	Verde
181142	75 mm.	Amarillo

Caja archivador Folio

CÓDIGO	Lomo	Color
181144	75 mm.	Azul
181145	75 mm.	Negro
181146	75 mm.	Rojo
181147	75 mm.	Verde
181148	75 mm.	Amarillo

POSIBLEMENTE
EL MEJOR
ARCHIVADOR DEL
MERCADO



2 Plus Office • Archivador Rado

Forrado en polipropileno exterior e interior

Archivadores en cartón forrado interior y exterior con polipropileno. Ollado, rado y tarjetero en el lomo. Con palanca de máxima calidad, compresor y cantoneras metálicas.

Formato A4: 320 x 290 mm.

CÓDIGO	Lomo	Color		
181001	75 mm.	Negro	1	2
181002	75 mm.	Azul	1	2
181003	75 mm.	Rojo	1	2
180739	75 mm.	Verde lima	1	2
180740	75 mm.	Violeta	1	2
180741	75 mm.	Azul claro	1	2
180742	75 mm.	Rosa	1	2
180755	75 mm.	Blanco	1	2
180756	75 mm.	Naranja	1	2

Formato folio: 350 x 290 mm.

CÓDIGO	Lomo	Color		
181004	75 mm.	Negro	1	2
181005	75 mm.	Azul	1	2
181006	75 mm.	Rojo	1	2
180743	75 mm.	Verde lima	1	2
180744	75 mm.	Violeta	1	2
180745	75 mm.	Azul claro	1	2
180746	75 mm.	Rosa	1	2
180751	75 mm.	Naranja	1	2
180754	75 mm.	Blanco	1	2



No permite apertura de envase
Venta por caja



Permite apertura de envase
Venta por unidad



Unidades que
contiene la caja

7 ARCHIVADORES DE PALANCA

ARCHIVO Y CLASIFICACIÓN

ARCHIVADORES DE CARTÓN



1 Plus Office • Archivador Rado SUPER STRONG

Mecanismo de palanca super fuerte

Archivadores en cartón forrado interior y exterior con polipropileno. Ollado, rado y tarjetero en el lomo. Con palanca de máxima calidad, compresor y cantoneras metálicas. Formato Folio: 350 x 290 x 80 mm.

Colores básicos

CÓDIGO	Lomo	Color		
181160	80 mm.	Azul	1	2
181161	80 mm.	Negro	1	2
181162	80 mm.	Rojo	1	2
181163	80 mm.	Verde	1	2

Colores pastel

CÓDIGO	Lomo	Color		
181150	80 mm.	Azul pastel	1	2
181151	80 mm.	Rosa pastel	1	2
181152	80 mm.	Verde pastel	1	2
181153	80 mm.	Lavanda	1	2
181154	80 mm.	Naranja pastel	1	2



2 Plus Office • Archivador "AZ"

El clásico de la clasificación. Con sistema Rado

Cartón extraduro forrado. Cantoneras metálicas largas. Mecanismo niquelado de alta resistencia con compresor. Caja archivador de cartón forrado. Colores: negro jaspeado y gris jaspeado.

Archivador negro jaspeado

CÓDIGO	Formato	Medidas mm.		
180089	4° Natural	235 x 212 x 75	-	2
180090	4° Apaisado	200 x 277 x 75	-	2
180091	DIN A4	318 x 285 x 75	1	2
180092	Folio	350 x 287 x 75	1	2

Caja negro jaspeado

CÓDIGO	Formato	Medidas mm.		
180093	4° Natural	241 x 213 x 82	-	2
180094	4° Apaisado	206 x 278 x 82	-	2
180095	DIN A4	325 x 286 x 82	1	2
180096	Folio	357 x 288 x 82	1	2

Archivador gris jaspeado

CÓDIGO	Formato	Medidas mm.		
180081	4° Natural	235 x 212 x 75	-	2
180082	4° Apaisado	200 x 277 x 75	-	2
180083	DIN A4	318 x 285 x 75	1	2
180084	Folio	350 x 287 x 75	1	2

Caja gris jaspeado

CÓDIGO	Formato	Medidas mm.		
180085	4° Natural	241 x 213 x 82	-	2
180086	4° Apaisado	206 x 278 x 82	-	2
180087	DIN A4	325 x 286 x 82	1	2
180088	Folio	357 x 288 x 82	1	2

ARCHIVADORES DE CARTÓN



1 Plus Office Archivador Rado lomo estrecho

Gran calidad

Archivadores en cartón forrado con polipropileno en el exterior y papel en el interior. Ollado, rado y tarjetero en el lomo. Con palanca de máxima calidad y cantoneras metálicas.

Formato A4: 320 x 290 mm.

CÓDIGO	Lomo	Color		
180750	50 mm.	Azul	1	2
180372	50 mm.	Negro	1	2
180373	50 mm.	Rojo	1	2
180374	50 mm.	Verde	1	2
180375	50 mm.	Amarillo	1	2
180376	50 mm.	Gris	1	2

Formato folio: 350 x 290 mm.

CÓDIGO	Lomo	Color		
180051	50 mm.	Azul	1	2
180052	50 mm.	Negro	1	2
180053	50 mm.	Rojo	1	2
180054	50 mm.	Verde	1	2
180055	50 mm.	Amarillo	1	2
180056	50 mm.	Gris	1	2

ARCHIVADORES DE POLIPROPILENO

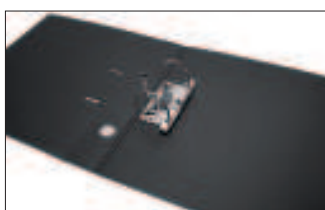

2 Plus Office Archivador fabricado en polipropileno rígido

Fabricado en polipropileno. Mecanismo de palanca extraíble. Con tarjetero, etiqueta extraíble, ollado y sistema Rado. Tamaño: A4.

CÓDIGO	Lomo	Medidas mm.	Tarjetero
180598	50 mm.	322 x 280	Azul
180607	50 mm.	322 x 280	Verde
180608	50 mm.	322 x 280	Gris
180609	50 mm.	322 x 280	Rojo

Tarjetero →

Sistema Rado: ahorra espacio →

Ollado para una rápida extracción →

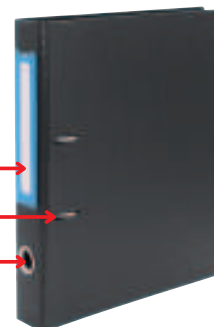

ETIQUETAS PARA ARCHIVADOR

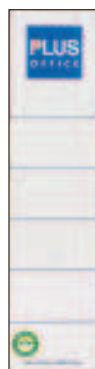
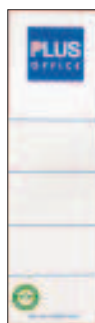

3 Plus Office Etiquetas para lomo archivador

Personalice sus archivadores

Etiquetas lomerías en bolsa de 10 unidades. Para insertarlas en los archivadores de 75 mm de lomo.

CÓDIGO	Medidas mm.	Etq. / Bolsa	Para
002291	161 x 48	10	A4
002299	188 x 48	10	Folio



No permite apertura de envase
Venta por caja



Permite apertura de envase
Venta por unidad



Unidades que
contiene la caja

7 ARCHIVADORES DE PALANCA Y ETIQUETAS

ARCHIVO Y CLASIFICACIÓN

ARCHIVADORES DE PALANCA

ELBA



1 Elba • Archivadores Elba-Rado

Archivadores de cartón forrados interior y exteriormente. Con cantonera metálica y con rado. Color negro.

CÓDIGO	Formato	Lomo	Medidas mm.
209996	A4	50 mm.	320 x 290
209997	A4	80 mm.	320 x 290
209998	Folio	50 mm.	350 x 290
209999	Folio	80 mm.	350 x 290

ELBA



2 Elba • Archivador Rado-Chic

Colores alegres

Archivadores forrados con plástico de gran resistencia. Con rado. Con cantoneras. Etiqueta fija en el lomo.

Formato A4

CÓDIGO	Lomo	Color
209981	50 mm.	Negro
209980	50 mm.	Azul
209986	80 mm.	Negro
209985	80 mm.	Azul
209983	80 mm.	Rojo
209982	80 mm.	Amarillo
209984	80 mm.	Verde

Formato folio

CÓDIGO	Lomo	Color
209991	80 mm.	Negro
209990	80 mm.	Azul
209988	80 mm.	Rojo
209987	80 mm.	Amarillo
209989	80 mm.	Verde

ARCHIVADOR DE CARTÓN A3

ELBA



3 Elba • Archivadores A3

Ideal para planos

Archivador apaisado fabricado en cartón compacto. Color negro.

CÓDIGO	Lomo	Medidas mm.
209504	80 mm.	320 x 480

ETIQUETAS PARA ARCHIVADOR

AVERY



4 Avery Etiquetas blancas para archivadores

Etiquetas blancas para archivadores para lomo ancho o estrecho. 25 hojas adhesivas.

CÓDIGO	Formato	Medidas mm.	Ref. Prov.
002952	Lomo ancho	192 x 61	L4761-25
002953	Lomo estrecho	192 x 38	L4760-25



No permite apertura de envase
Venta por caja



Permite apertura de envase
Venta por unidad



Unidades que
contiene la caja

MÓDULOS ARCHIVADORES



1 Plus Office • Módulo “1333” 3 carpetas

Módulo indeformable compacto. Cartón forrado en PVC con dos anillas mixtas de 40 mm. Con ollado. Tamaño Folio.

CÓDIGO	Color	Medidas mm.
180076	Azul	343 x 165 x 250
180077	Negro	343 x 165 x 250
180078	Rojo	343 x 165 x 250
180079	Verde	343 x 165 x 250
180080	Amarillo	343 x 165 x 250



2 Plus Office • Módulo “1344” 4 carpetas

Módulo indeformable compacto. Cartón forrado en PVC con dos anillas mixtas de 25 mm. Con ollado. Tamaño Folio.

CÓDIGO	Color	Medidas mm.
180071	Azul	343 x 165 x 250
180072	Negro	343 x 165 x 250
180073	Rojo	343 x 165 x 250
180074	Verde	343 x 165 x 250
180075	Amarillo	343 x 165 x 250



CARPETAS DE ANILLAS



3 Karman • Cartón forrado Luxe

Fabricadas en cartón forrado Luxe del nº 10 con brillo. Anillas mixtas. Tamaño: folio y cuarto. Color cuero. Lomo: 4 cm.

CÓDIGO	Formato	Medidas mm.	Anillas mm.		
180152	Folio Natural	340 x 268	2 / 25	1	2
180153	Folio Natural	340 x 260	2 / 40	1	2
180154	Folio Natural	340 x 268	4 / 25	1	2
180624	Folio Natural	340 x 260	4 / 40	1	2
180151	Cuarto Natural	356 x 230	2 / 25	1	2
209316	Cuarto Apaisado	268 x 180	2 / 40	1	2

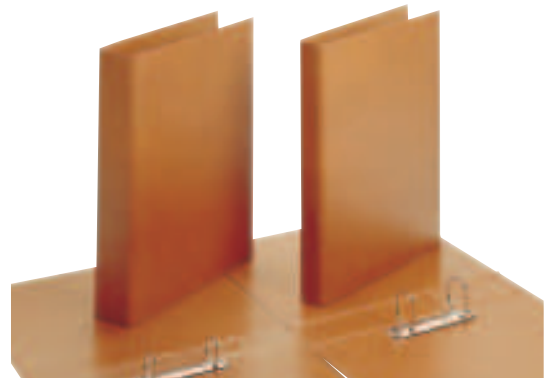

4 Iberplas • Carpeta de 4 anillas PVC de colores

Carpeta de PVC soldado con cuatro anillas y bolsillo interior transparente. Tamaños: folio y cuarto.

Formato folio 340 x 245 x 30 mm.

CÓDIGO	Anillas	Color
180140	4 / 25 mm.	Negro
180846	4 / 25 mm.	Azul marino
209358	4 / 25 mm.	Azul claro
209359	4 / 25 mm.	Verde claro



Formato cuarto 230 x 180 x 25

CÓDIGO	Anillas	Color
180139	4 / 20 mm.	Negro
180798	4 / 20 mm.	Azul marino



No permite apertura de envase
Venta por caja



Permite apertura de envase
Venta por unidad



Unidades que
contiene la caja

7 CARPETAS DE ANILLAS FORRADAS

ARCHIVO Y CLASIFICACIÓN

CARPETAS DE ANILLAS FORRADAS EN PP



1 Plus Office • Carpetas de anillas cartón forrado de PP por ambas caras

Fabricadas en cartón forrado en polipropileno por ambas caras. Formato folio. Medidas: 335 x 269 mm. Anilla mixta.

Colores vivos

CÓDIGO	Lomo	Anillas	Color
180767	35 mm.	2 / 25 mm.	Azul
180762	35 mm.	2 / 25 mm.	Verde claro
180766	35 mm.	2 / 25 mm.	Verde
180765	35 mm.	2 / 25 mm.	Rojo
180763	35 mm.	2 / 25 mm.	Violeta
180764	35 mm.	2 / 25 mm.	Negro
180768	35 mm.	2 / 25 mm.	Marrón

180783	50 mm.	2 / 40 mm.	Azul
180778	50 mm.	2 / 40 mm.	Verde claro
180782	50 mm.	2 / 40 mm.	Verde
180781	50 mm.	2 / 40 mm.	Rojo
180780	50 mm.	2 / 40 mm.	Negro

180775	35 mm.	4 / 25 mm.	Azul
180770	35 mm.	4 / 25 mm.	Verde claro
180774	35 mm.	4 / 25 mm.	Verde
180773	35 mm.	4 / 25 mm.	Rojo
181271	35 mm.	4 / 25 mm.	Azul claro
180772	35 mm.	4 / 25 mm.	Negro

180791	50 mm.	4 / 40 mm.	Azul
180786	50 mm.	4 / 40 mm.	Verde claro
180790	50 mm.	4 / 40 mm.	Verde
180789	50 mm.	4 / 40 mm.	Rojo
180787	50 mm.	4 / 40 mm.	Violeta
181272	50 mm.	4 / 40 mm.	Azul claro
180788	50 mm.	4 / 40 mm.	Negro

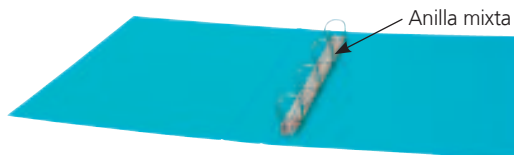

Packs colores vivos

CÓDIGO	Lomo	Anillas	Color	
180769	35 mm.	2 / 25 mm.	6 Surtidos*	20
180785	50 mm.	2 / 40 mm.	6 Surtidos*	20
180777	35 mm.	4 / 25 mm.	6 Surtidos*	20
180793	50 mm.	4 / 40 mm.	6 Surtidos*	20

*6 colores x 20 ud.: verde, verde claro, violeta, rojo, negro y azul.



Colores pastel

CÓDIGO	Lomo	Anillas	Color
181155	35 mm.	4 / 25 mm.	Azul pastel
181156	35 mm.	4 / 25 mm.	Verde pastel
181157	35 mm.	4 / 25 mm.	Rosa pastel
181158	35 mm.	4 / 25 mm.	Violeta pastel
181159	35 mm.	4 / 25 mm.	Naranja pastel



2 Plus Office • Carpeta de anillas forrado de PP con recambio

Carpeta de cartón con cuatro anillas, sistema Rado y cierre con goma. Cartón entrecolado de 2,2 mm de espesor. Incluye recambio A4 de 100 hojas de 90 g. Cuadrícula 5 x 5 mm.

Lomo ancho 32 mm.

CÓDIGO	Medidas mm.	Anillas	Color
209326	310 x 240	4 / 20 mm.	Azul
209327	310 x 240	4 / 20 mm.	Verde
209281	310 x 240	4 / 20 mm.	Rojo
209329	310 x 240	4 / 20 mm.	Violeta

Lomo ancho 60 mm. - Con 5 separadores

CÓDIGO	Medidas mm.	Anillas	Color
209353	320 x 250	4 / 30 mm.	Azul
209354	320 x 250	4 / 30 mm.	Verde
209282	320 x 250	4 / 30 mm.	Rojo
209356	320 x 250	4 / 30 mm.	Violeta
180963	320 x 250	4 / 30 mm.	Blanco
180964	320 x 250	4 / 30 mm.	Rosa osc.
180965	320 x 250	4 / 30 mm.	Rosa
180966	320 x 250	4 / 30 mm.	Azul claro



No permite apertura de envase
Venta por caja



Permite apertura de envase
Venta por unidad



Unidades que
contiene la caja

CARPETAS DE ANILLAS

Campus University

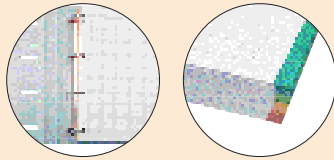
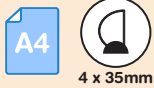

1 Campus University Carpeta de anillas Soft "U" con recambio

Carpeta de cartón forrado con 4 anillas de 35 mm, sistema Rado y cierre con goma elástica. Lomo ergonómico. Tapas con acabado de tacto suave. Guarda interior a juego con las tapas y la goma. Incluye recambio de 100 hojas de 90g con bandas de color. Rayado cuadrícula 5x5 mm. Tamaño A4.

CÓDIGO	Medidas mm.	Lomo	Anillas	Color
181327	260 x 320	60 mm.	4 / 35 mm.	Azul
181328	260 x 320	60 mm.	4 / 35 mm.	Rojo
181329	260 x 320	60 mm.	4 / 35 mm.	Turquesa
181330	260 x 320	60 mm.	4 / 35 mm.	Rosa
181331	260 x 320	60 mm.	4 / 35 mm.	Negro
181345	260 x 320	60 mm.	4 / 35 mm.	Verde
181346	260 x 320	60 mm.	4 / 35 mm.	Fucsia
181347	260 x 320	60 mm.	4 / 35 mm.	Azul Claro



PLUS OFFICE



2 Plus Office • Carpeta flexible de anillas

Carpeta flexible de polipropileno traslúcida, en colores azul, violeta, rojo, verde y naranja claro. Tamaño: A4.

CÓDIGO	Medidas mm.	Lomo	Anillas	Color
180501	245 x 315	20 mm.	4 / 16 mm.	Azul
181071	245 x 315	20 mm.	4 / 16 mm.	Verde
181070	245 x 315	20 mm.	4 / 16 mm.	Rojo
181072	245 x 315	20 mm.	4 / 16 mm.	Amarillo
181073	245 x 315	20 mm.	4 / 16 mm.	Violeta

PLUS OFFICE



3 Plus Office • Carpeta con anillas

Carpeta de cuatro anillas forrada en polipropileno brillante. Con barra de compresión de plástico negro. Anillas redondas en el lomo de 25 y 40 mm. Tamaño: Folio.

CÓDIGO	Anillas	Color	Medidas mm.
181076	4 / 25 mm.	Azul	335 x 260
181077	4 / 25 mm.	Negro	335 x 260
181078	4 / 25 mm.	Rojo	335 x 260
181079	4 / 40 mm.	Azul	335 x 260
181080	4 / 40 mm.	Negro	335 x 260
181081	4 / 40 mm.	Rojo	335 x 260

PLUS OFFICE



4 Plus Office Carpeta de 4 anillas de polipropileno

Carpeta de polipropileno de 0,7 mm. y ribete de tela. Incluye sobre de polipropileno transparente con cierre de velcro. Cierre de goma. Polipropileno rayado por fuera y liso por dentro. Para documentos de formato A4. No incluye recambio.

CÓDIGO	Medidas mm.	Anillas	Color
181109	330 x 251 x 35	4 / 20 mm.	Azul
181110	330 x 251 x 35	4 / 20 mm.	Verde



No permite apertura de envase
Venta por caja

Permite apertura de envase
Venta por unidad

Unidades que contiene la caja

7 CARPETAS DE ANILLAS Y PERSONALIZABLES

ARCHIVO Y CLASIFICACIÓN

CARPETAS DE ANILLAS



1 Plus Office Carpeta de 4 anillas de polipropileno

Carpeta de polipropileno de 0,7 mm y ribete negro de tela. Polipropileno rayado por fuera y liso por dentro. Con cuatro anillas de 25 mm. Medidas: 260 x 315 x 35 mm. Para documentos A4.

CÓDIGO	Lomo	Anillas	Color
180834	35 mm.	4 / 25 mm.	Azul
180835	35 mm.	4 / 25 mm.	Fucsia
180836	35 mm.	4 / 25 mm.	Naranja
180837	35 mm.	4 / 25 mm.	Violeta
180838	35 mm.	4 / 25 mm.	Verde



2 Plus Office Carpeta de 2 anillas de polipropileno

Carpeta de polipropileno de 0,7 mm y ribete negro de tela. Polipropileno rayado por fuera y liso por dentro. Con dos anillas de 25 mm. Medidas: 260 x 315 x 35 mm. Para documentos de formato A4.

CÓDIGO	Lomo	Anillas	Color
180882	35 mm.	2 / 25 mm.	Azul
180883	35 mm.	2 / 25 mm.	Verde
180884	35 mm.	2 / 25 mm.	Morado
180885	35 mm.	2 / 25 mm.	Naranja

CARPETAS CANGURO Y PERSONALIZABLES



Anillas mixtas

3 Plus Office • Carpeta “Canguro” tapa rígida polipropileno Personalizable

Carpeta en polipropileno. 2 y 4 Anillas mixtas. De color blanco y con fundas transparentes en portada y lomo para su personalización y fácil identificación. Tamaño: A4. Con dos bolsillos interiores.

CÓDIGO	Anillas	Medidas mm.
180513	2 / 25 mm.	318 x 266 x 37
180514	2 / 40 mm.	318 x 276,5 x 56
180505	4 / 25 mm.	318 x 266 x 37
180512	4 / 40 mm.	318 x 276,5 x 56

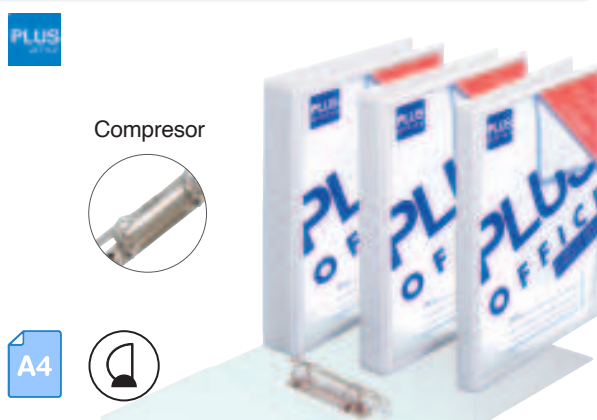

Compresor

4 Plus Office • Carpeta “Personalizable”

Carpeta en plástico PVC. 2 y 4 Anillas con compresor metálico. De color blanco y con fundas transparentes en ambas caras y lomo para su personalización y fácil identificación.

CÓDIGO	Anillas	Medidas mm.
180114	2 / 16 mm.	270 x 315
180117	2 / 52 mm.	270 x 315
180118	4 / 16 mm.	270 x 315
180121	4 / 52 mm.	270 x 315



5 Exacompta Carpeta de proyecto EXABOX

Personalizable en portada

Carpeta en polipropileno con gomas. De color blanco y con funda transparente en la portada para su personalización y fácil identificación. Capacidad 250 hojas de 80g. Tamaño: A4.

CÓDIGO	Lomo	Medidas mm.
209232	25 mm.	320 x 240

CARPETAS DE ANILLAS DE CARTÓN



2 x 25mm

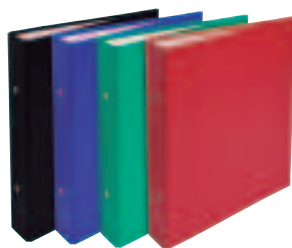

1 Exacompta Carpeta anillas forrada en PP A5

Carpeta de cartón con dos anillas. Lomo: 40 mm. Sin compresor. Capacidad para 230 hojas de 80 g. Medidas: 230 x 210 x 40 mm.

CÓDIGO	Anillas	Color
181045	2 / 25 mm.	Negro
181046	2 / 25 mm.	Azul
181047	2 / 25 mm.	Verde
181048	2 / 25 mm.	Rojo

Packs surtidos

CÓDIGO	Anillas	Color	
180918	2 / 25 mm.	4 colores surt.	20
181049	2 / 25 mm.	10 colores surt.	10

CARPETAS PROYECTO



2 Plus Office · Carpeta proyecto

Fabricadas en cartón con acabado mate anti rayado. Cierre de gomas. Medidas: 240 x 340 + lomo a elegir.

CÓDIGO	Medidas mm.	Lomo	Color
180947	240 x 340	30 mm.	Negro
180948	240 x 340	30 mm.	Rojo
180949	240 x 340	30 mm.	Azul
180950	240 x 340	30 mm.	Verde
180951	240 x 340	30 mm.	Amarillo
180952	240 x 340	30 mm.	Violeta
180953	240 x 340	30 mm.	Fucsia
180955	240 x 340	50 mm.	Negro
180956	240 x 340	50 mm.	Rojo
180957	240 x 340	50 mm.	Azul
180958	240 x 340	50 mm.	Verde
180959	240 x 340	50 mm.	Amarillo
180960	240 x 340	50 mm.	Violeta
180961	240 x 340	50 mm.	Fucsia

	CÓDIGO	Medidas mm.	Lomo	Color
N	181322	240 x 340	70 mm.	Negro
N	181324	240 x 340	70 mm.	Rojo
N	181323	240 x 340	70 mm.	Azul
N	181325	240 x 340	70 mm.	Verde
N	181326	240 x 340	70 mm.	Amarillo



3 Karman · Carpeta proyecto

Fabricadas en cartón gofrado N° 10. Etiqueta adhesiva en el lomo. Cierre de gomas. Medidas: 240 x 345 + lomo a elegir.

CÓDIGO	Medidas mm.	Lomo	Color
180156	240 x 345	30 mm.	Azul
180157	240 x 345	30 mm.	Rojo
180158	240 x 345	30 mm.	Verde
180159	240 x 345	30 mm.	Negro
180160	240 x 345	30 mm.	Amarillo
180161	240 x 345	50 mm.	Azul
180162	240 x 345	50 mm.	Rojo
180163	240 x 345	50 mm.	Verde
180164	240 x 345	50 mm.	Negro
180165	240 x 345	50 mm.	Amarillo
180166	240 x 345	70 mm.	Azul
180167	240 x 345	70 mm.	Rojo
180168	240 x 345	70 mm.	Verde
180169	240 x 345	70 mm.	Negro
180170	240 x 345	70 mm.	Amarillo
180171	240 x 345	90 mm.	Azul
180172	240 x 345	90 mm.	Rojo
180173	240 x 345	90 mm.	Verde
180174	240 x 345	90 mm.	Negro
180175	240 x 345	90 mm.	Amarillo

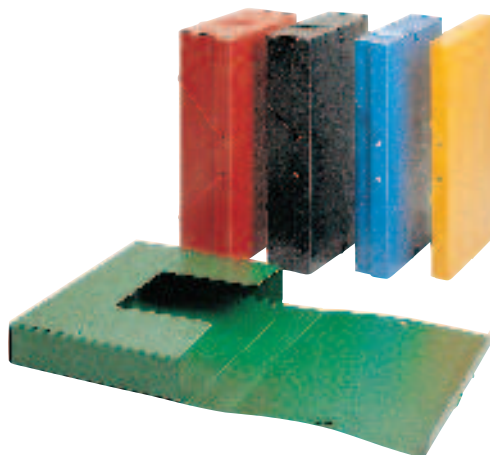

No permite apertura de envase
Venta por caja



Permite apertura de envase
Venta por unidad



Unidades que
contiene la caja

7 CARPETAS CON GOMAS

ARCHIVO Y CLASIFICACIÓN

CARPETAS DE CARTÓN CON GOMAS



1 Karman • Carpeta con gomas azul

La carpeta de siempre

Carpeta en cartón azul mate. Disponibles con y sin solapas.



CÓDIGO	Medidas mm.	Modelo	
180187	185 x 245	Sin solapas	20
180185	185 x 245	Con bolsa	20
180190	185 x 245	Con solapas	20



CÓDIGO	Medidas mm.	Modelo	
180188	260 x 345	Sin solapas	20
180186	260 x 345	Con bolsa	20
180191	260 x 345	Con solapas	20

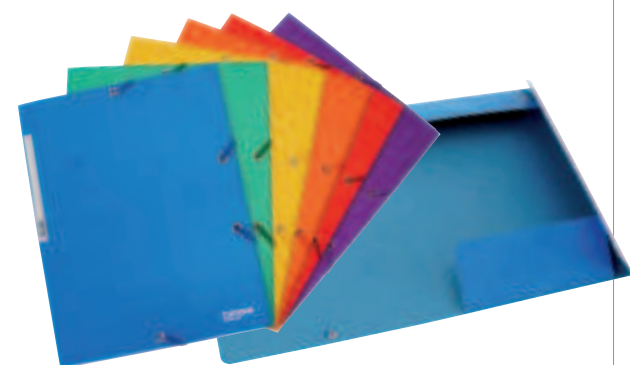

2 Campus University • Carpeta con gomas y solapas en cartón

Formato A4+

Carpeta fabricada en cartón de 400 g. Con solapas y cierre de gomas. Etiqueta en el lomo.

CÓDIGO	Formato	Medidas mm.	Color		
180575	A4+	320 x 245	Azul	1	12
180576	A4+	320 x 245	Rojo	1	12
180577	A4+	320 x 245	Verde	1	12
180578	A4+	320 x 245	Naranja	1	12
180579	A4+	320 x 245	Violeta	1	12
180580	A4+	320 x 245	Amarillo	1	12



3 Campus University • Carpeta con goma y solapas en cartón brillo

Exterior acabado brillo

Carpeta en cartón de 600 g con tres solapas. Cierre de gomas. Colores surtidos.

CÓDIGO	Formato	Medidas mm.	Color	
180870	A4+	340 x 256	Verde	10
180871	A4+	340 x 256	Amarillo	10
180872	A4+	340 x 256	Azul claro	10
180873	A4+	340 x 256	Rosa claro	10
180874	A4+	340 x 256	Azul marino	10
180875	A4+	340 x 256	Verde claro	10
180876	A4+	340 x 256	Rosa oscuro	10



Tres solapas



4 Exacompta • Scotten Nature Future Carpeta cartulina lustrada con gomas A3

Carpeta con gomas de símil prespán de 600 g/m² de color azul. Tres solapas. Capacidad para 100 hojas de 80 g.

CÓDIGO	Formato	Medidas mm.		
180908	A3	320 x 440	1	5



No permite apertura de envase
Venta por caja



Permite apertura de envase
Venta por unidad



Unidades que
contiene la caja

CARPETAS DE POLIPROPILENO CON GOMAS



1 Plus Office • Carpeta Plus Soft con goma y solapas

Colores vivos

Formato A4, fabricada en polipropileno. Tres solapas. Cierre de gomas en el color de la carpeta.

CÓDIGO	Formato	Medidas mm.	Color	
180889	A4+	245 x 320	Verde claro	10
180890	A4+	245 x 320	Verde oscuro	10
180891	A4+	245 x 320	Morado	10
180892	A4+	245 x 320	Naranja	10
180893	A4+	245 x 320	Rojo	10
180894	A4+	245 x 320	Azul	10



2 Plus Office Carpeta con gomas y solapas

Colores vivos traslúcidos

Carpeta fabricada en polipropileno. Con solapas y cierre de gomas.



CÓDIGO	Medidas mm.	Color
180545	180 x 245	Azul
180540	180 x 245	Rojo
180541	180 x 245	Verde
180542	180 x 245	Violeta
180543	180 x 245	Naranja
180544	180 x 245	Humo



CÓDIGO	Medidas mm.	Color
180539	247 x 320	Azul
180534	247 x 320	Rojo
180535	247 x 320	Verde
180536	247 x 320	Violeta
180537	247 x 320	Naranja
180538	247 x 320	Humo



CÓDIGO	Medidas mm.	Color
180508	320 x 440	Azul
180509	320 x 440	Rojo
180511	320 x 440	Verde
180510	320 x 440	Humo



3 Plus Office • Carpeta con gomas y solapas traslúcida

Fabricada en polipropileno rayado. Con solapas y cierre de gomas.

CÓDIGO	Formato	Medidas mm.	Color
180635	A4+	235 x 318	Violeta
180636	A4+	235 x 318	Verde
180637	A4+	235 x 318	Verde claro
180638	A4+	235 x 318	Naranja
180639	A4+	235 x 318	Azul
180688	A4+	235 x 318	Turquesa



No permite apertura de envase
Venta por caja



Permite apertura de envase
Venta por unidad



Unidades que
contiene la caja

7 CARPETAS CON GOMAS Y CARPETAS DE FUNDAS

ARCHIVO Y CLASIFICACIÓN

CARPETAS DE POLIPROPILENO CON GOMAS

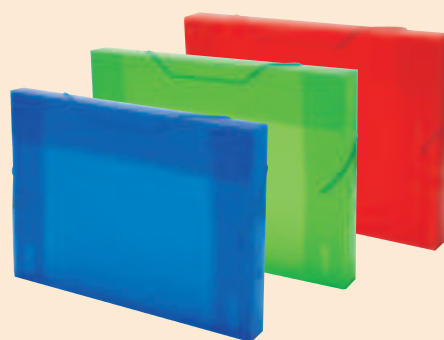

1 Plus Office Carpeta de gomas y lomo de 3 cm.

Carpeta proyectos de polipropileno. Colores traslúcidos: rojo, azul y verde. Tamaño: A4+.

CÓDIGO	Medidas mm.	Modelo	Color
181030	365 x 255	Traslúcido	Rojo
181031	365 x 255	Traslúcido	Verde
181032	365 x 255	Traslúcido	Azul

CARPETAS DE PVC CON GOMAS



2 Iberplas • Carpeta con gomas y solapas PVC

Carpeta fabricada en PVC unicolor. Tres solapas para la protección de documentos. Cierre con gomas.

CÓDIGO	Formato	Medidas mm.	Color
180192	4°	180 x 240	Negro



CÓDIGO	Formato	Medidas mm.	Color
180193	F°	240 x 350	Negro



CARPETAS DE FUNDAS



3 Plus Office • Carpeta de fundas

Tapas de polipropileno flexibles de color negro. Fundas transparentes de polipropileno antirreflejo de 45 micras y resistentes a las fotocopias. Soldadas al lomo.

CÓDIGO	Formato	N° Fundas	Referencia
180868	A5	10	5010
180869	A5	20	5020
180225	A4	10	EMT010
180226	A4	20	EMT020
180227	A4	30	EMT030
180228	A4	40	EMT040

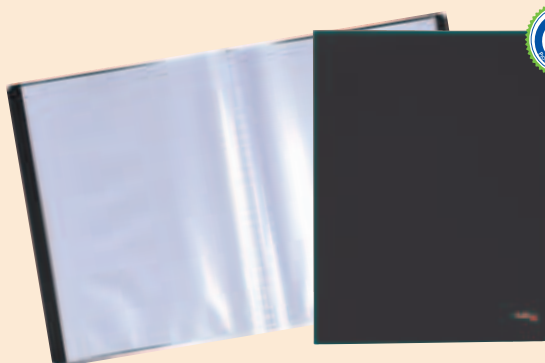

4 Plus Office • Carpeta de fundas de tapa básica A4

Tapas de polipropileno flexibles. Fundas transparentes de polipropileno antirreflejo de 35 micras y resistentes a las fotocopias. Soldadas al lomo. Medidas: 240 x 310 mm.

10 Fundas

CÓDIGO	Color	1	2
180648	Azul	1	2
180649	Rojo	1	2
180650	Naranja	1	2
180651	Verde	1	2

20 Fundas

CÓDIGO	Color	1	2
180652	Azul	1	2
180653	Rojo	1	2
180654	Naranja	1	2
180655	Verde	1	2

30 Fundas

CÓDIGO	Color	1	2
180656	Azul	1	2
180657	Rojo	1	2
180658	Naranja	1	2
180659	Verde	1	2

40 Fundas

CÓDIGO	Color	1	2
180660	Azul	1	2
180661	Rojo	1	2
180662	Naranja	1	2
180663	Verde	1	2

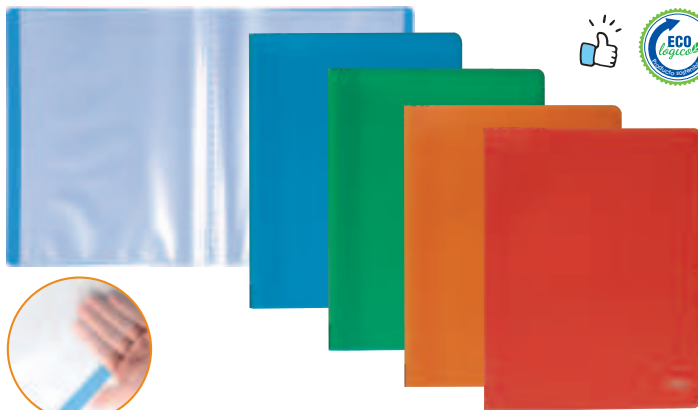

No permite apertura de envase
Venta por caja



Permite apertura de envase
Venta por unidad



Unidades que
contiene la caja

CARPETAS DE FUNDAS



1 Plus Office • Carpeta de fundas de tapa dura traslúcida A4 y A5

Tapas de polipropileno flexibles. Fundas transparentes de polipropileno antirreflejo de 45 micras y resistentes a las fotocopias. Soldadas al lomo.



167 x 224 mm.
5010 - 10 Fundas

167 x 224 mm.
5020 - 20 Fundas

CÓDIGO	Color
180855	Verde
180856	Azul

CÓDIGO	Color
180857	Verde
180858	Azul



230 x 305 mm.
6010 - 10 Fundas

230 x 305 mm.
6020 - 20 Fundas

230 x 305 mm.
6030 - 30 Fundas

230 x 305 mm.
6040 - 40 Fundas

230 x 305 mm.
6060 - 60 Fundas

CÓDIGO	Color
180666	Verde
180668	Azul
180878	Rosa
180859	Rojo
180860	Violeta

CÓDIGO	Color
180672	Verde
180674	Azul
180879	Rosa
180861	Rojo
180862	Violeta

CÓDIGO	Color
180678	Verde
180680	Azul
180880	Rosa
180863	Rojo
180864	Violeta

CÓDIGO	Color
180684	Verde
180686	Azul
180881	Rosa
180865	Rojo
180866	Violeta

CÓDIGO	Color
181333	Verde
181332	Azul
181334	Rosa
181335	Rojo
181336	Violeta



2 Plus Office • Carpeta de fundas Premium

Lomo personalizable

Tapas de polipropileno rígido. Fundas de polipropileno transparentes de 50 micras. Porta identificación transparente en el lomo. Medidas: 308 x 245 mm.

CÓDIGO	Nº Fundas	Color
180221	20	Azul
180689	20	Negro
180690	20	Rojo
180222	40	Azul
180691	40	Negro
180692	40	Rojo
180223	60	Azul
180693	60	Negro
180694	60	Rojo

Con cajetín

CÓDIGO	Nº Fundas	Color
180224	80	Azul
180696	80	Negro
180697	80	Rojo

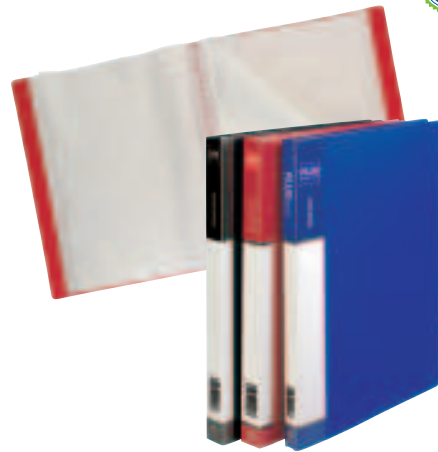

3 Plus Office • Carpeta de fundas espiral con goma

Giro 360°

Tapas de polipropileno opacas. Contiene 12 fundas transparentes de polipropileno antirreflejo de 120 micras con apertura lateral. Giro 360°. Dimensiones: 320 x 245 mm. Color azul claro. Cierre de goma.

CÓDIGO	Nº Fundas	Color
181044	12	Azul



No permite apertura de envase
Venta por caja



Permite apertura de envase
Venta por unidad



Unidades que
contiene la caja

CARPETAS DE FUNDAS CON ESPIRAL



1 Plus Office Carpeta de fundas espiral tapa dura

Giro 360°

Tapas de polipropileno opacas. Fundas transparentes de polipropileno antirreflejo de 90 micras. Giro 360°. Formato A4. Medidas: 313 x 238 mm.

CÓDIGO	Nº Fundas	Color
180616	20	Azul
180615	20	Verde
180613	20	Naranja
180614	20	Rojo
180620	30	Azul
180619	30	Verde
180617	30	Naranja
180618	30	Rojo

CÓDIGO	Nº Fundas	Color
180622	40	Azul
180621	40	Verde
180623	40	Naranja
180628	40	Rojo



2 Plus Office Carpeta de fundas y espiral con gomas

Tapas de polipropileno de colores. Cierre de gomas. Con sobre dossier en el interior. Fundas transparentes de polipropileno antirreflejo de 90 micras. Giro 360°. Para documentos A4. Medidas: 310 x 240 mm.

CÓDIGO	Nº Fundas	Color
180759	20	Azul
181033	20	Verde
181034	20	Violeta
180760	30	Azul
181035	30	Verde
181036	30	Violeta

CÓDIGO	Nº Fundas	Color
180761	40	Azul
181037	40	Verde
181038	40	Violeta
180954	50	Azul
181074	50	Verde
181075	50	Violeta



3 Exacompta · Carpeta de fundas extraíbles

Carpeta semi-rígida de fundas de polipropileno

Tapas de polipropileno opacas. Fundas transparentes de 100 micras. Para documentos A4. Dimensiones: 320 x 240 mm.

CÓDIGO	Descripción	Nº Fundas	Color	Contiene
180928	Carpeta	20	Surtido	4 ud.

Recarga de fundas extraíbles transparentes de 100 micras. Medidas: 305 x 230 mm.

CÓDIGO	Descripción	Nº Fundas	↓	↓
180929	Recambios	20	1	5



No permite apertura de envase
Venta por caja



Permite apertura de envase
Venta por unidad



Unidades que
contiene la caja

CARPETAS ORGANIZADORAS



A4

1 Plus Office · Carpeta con cremallera

Económica y práctica

Carpeta traslúcida de polipropileno con cremallera. Con un bolsillo interior para los documentos. Total seguridad para los documentos gracias a su cremallera.

CÓDIGO	Color	Medidas mm.
180556	Azul	330 x 260
180555	Verde	330 x 260
180557	Rojo	330 x 260



A4



4 x 30mm

2 Campus University · Carpeta con anillas y cremallera

Carpeta rígida de polipropileno con cremallera y reforzada con nylon en el lomo. Con 5 divisores de colores. 2 compartimentos con solapa, bolsillos para tarjetas y bolígrafos en su interior, y bolsillo con cremallera en el exterior. Formato A4.

CÓDIGO	Color	Anillas	Medidas mm.
181166	Azul	4 / 30 mm.	328 x 272
181167	Rojo	4 / 30 mm.	328 x 272
181168	Verde	4 / 30 mm.	328 x 272

Campus University

A4

30
hojas

3 Campus University · Carpeta con bloc

Carpeta en polipropileno rígida con bloc de 30 hojas. Dos compartimentos, bolsillos para tarjetas y bolsillo con cremallera en la solapa. Formato A4.

CÓDIGO	Color	Medidas mm.	Bloc
180496	Azul	270 x 320	30 hojas
181084	Rojo	270 x 320	30 hojas
181085	Gris	270 x 320	30 hojas

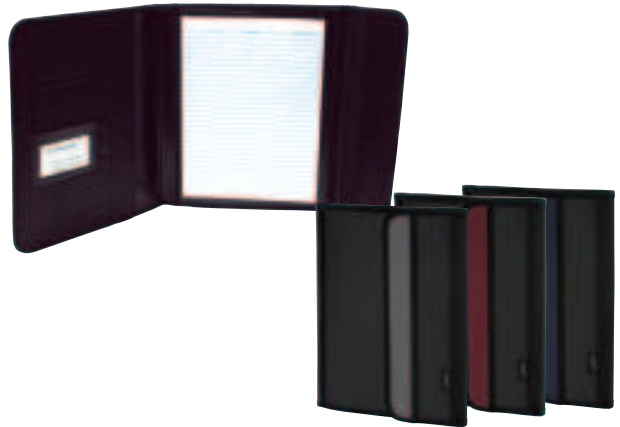

PLUS

A4

30
hojas

4 Plus Office · Carpeta con bloc

Incluye bloc de 30 hojas

Tapas de polipropileno rígido. Con dos bolsillos interiores transparentes y tarjetero. Color: negro.

CÓDIGO	Medidas mm.	Color	Bloc
180842	245 x 310 x 7	Negro	30 hojas

PLUS

A4

5 Plus Office · Carpeta LUXE con fundas

Con lomo personalizable

Tapas de polipropileno rígido de color azul. Fundas transparentes de polipropileno de 45 micras antirreflejo y resistentes a las fotocopias. Soldadas al lomo. Solapa lateral y porta tarjetas.

CÓDIGO	Medidas mm.	Nº Fundas
180566	308 x 245	30



No permite apertura de envase
Venta por caja



Permite apertura de envase
Venta por unidad



Unidades que
contiene la caja

7 CARPETAS CLASIFICADORAS

ARCHIVO Y CLASIFICACIÓN

CARPETAS CLASIFICADORAS



1 Plus Office Carpeta clasificadora traslúcida

Carpeta clasificadora fabricada en polipropileno. 12 departamentos. Cubierta transparente e interior de color. Con etiqueta en el lomo y cierre de goma.

CÓDIGO	Medidas mm.	Color
180886	253,5 x 325 x 80	Azul
180887	253,5 x 325 x 80	Rojo
180888	253,5 x 325 x 80	Verde

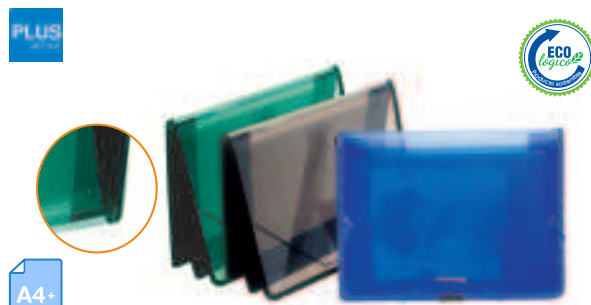

2 Plus Office · Carpeta con fuelle

Polipropileno traslúcido

Carpeta de polipropileno con fuelle. Lomo y ribete de tela. Colores traslúcidos: humo, verde azul.

CÓDIGO	Medidas mm.	Color
180204	260 x 340	Humo
181023	260 x 340	Azul
181024	260 x 340	Verde



3 Plus Office Carpeta clasificadora traslúcida

Carpeta clasificadora en polipropileno. Con 12 separadores. Con gomas y ribete de tela. Tamaño: A4.

CÓDIGO	Medidas mm.	Color
180413	330 x 240	Azul
180704	330 x 240	Humo
180705	330 x 240	Naranja
180706	330 x 240	Verde
180707	330 x 240	Fucsia
180713	330 x 240	Verde claro
180714	330 x 240	Turquesa
180715	330 x 240	Violeta

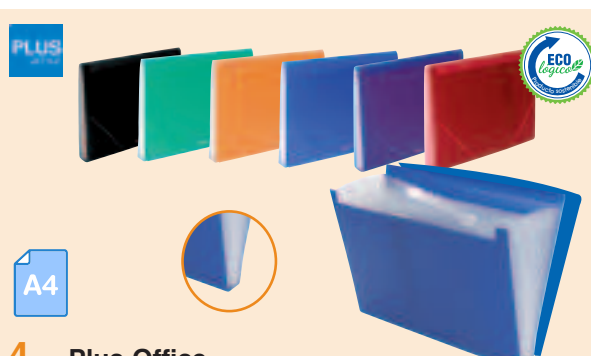

4 Plus Office Carpeta clasificadora colores sólidos

Carpeta clasificadora fabricada en polipropileno. 12 compartimentos. Con gomas.

CÓDIGO	Medidas mm.	Color
180213	330 x 240	Azul
180695	330 x 240	Negro
180700	330 x 240	Rojo
180701	330 x 240	Violeta
180702	330 x 240	Naranja
180703	330 x 240	Verde



5 Plus Office Carpeta LUXE con velcro

Carpeta flexible de polipropileno, con remates en negro. Con seis compartimentos para clasificar y dos portacarnets. Contiene bloc de 30 hojas. Cierre con velcro. Colores: negro y azul.

CÓDIGO	Medidas mm.	Color	Bloc
180629	264 x 331 x 36	Azul	30 hojas



6 Plus Office Carpeta LUXE con goma elástica

Carpeta flexible de polipropileno. Con seis compartimentos para clasificar y dos portacarnets. Contiene bloc de 30 hojas. Cierre con goma negra.

CÓDIGO	Medidas mm.	Color	Bloc
180567	255 x 335 x 30	Azul y Negro	30 hojas

CARPETAS CLASIFICADORAS

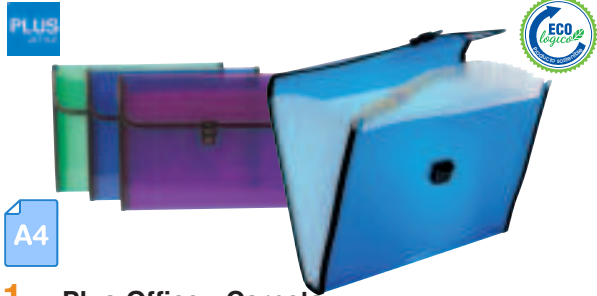

A4

1 Plus Office • Carpeta clasificadora traslúcida con broche

Carpeta clasificadora fabricada en polipropileno. Con borde de tela. 12 compartimentos. Con broche. Tamaño: A4.

CÓDIGO	Medidas mm.	Color
180422	330 x 250	Azul
180708	330 x 250	Violeta
180709	330 x 250	Verde



A4

2 Plus Office • Carpeta clasificadora opaca con broche

Carpeta clasificadora de polipropileno. 12 compartimentos. Con bordes de tela y broche. Formato: A4.

CÓDIGO	Medidas mm.	Color
180412	330 x 240	Negro opaco
181025	330 x 240	Azul opaco

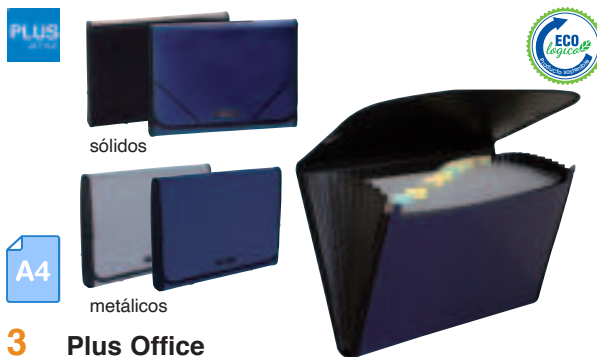

A4

3 Plus Office Carpeta clasificadora Premium

Carpeta clasificadora fabricada en polipropileno. Con bordes de tela. 12 compartimentos. Tamaño: A4.

CÓDIGO	Medidas mm.	Color
180411	330 x 240	Negro sólido
181026	330 x 240	Azul sólido
180425	330 x 240	Gris metálico
180962	330 x 240	Azul metálico



4 Plus Office • Carpeta clasificadora "Recibos"

Carpeta clasificadora de polipropileno. 12 compartimentos. Tamaño de recibos. Cierre con gomas.

CÓDIGO	Medidas mm.	Color
180214	130 x 260	Negro
181086	130 x 260	Azul
181087	130 x 260	Rojo

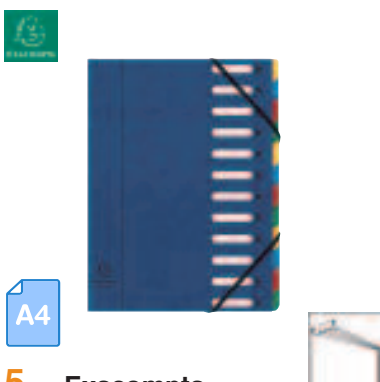

A4

5 Exacompta Carpeta clasificadora Harmonika Nature Future

Fabricada en cartulina lustrada

Con ventanas y cierre con gomas. Lomo extensible. Sin solapas. 12 compartimentos.

CÓDIGO	Medidas mm.	Color
180910	320 x 240	Azul

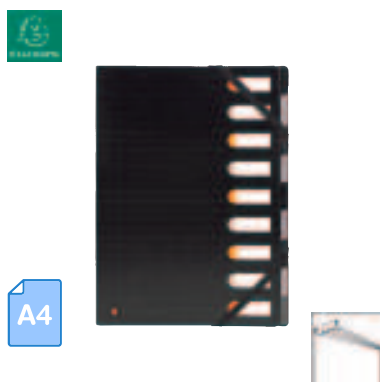

A4

6 Exacompta Carpeta clasificadora Harmonika Exactive

Con ventanas y cierre con gomas. Dos bolsillos interiores. Fabricada en polipropileno. Lomo extensible. 9 compartimentos.

CÓDIGO	Medidas mm.	Color
180919	328 x 240	Negro

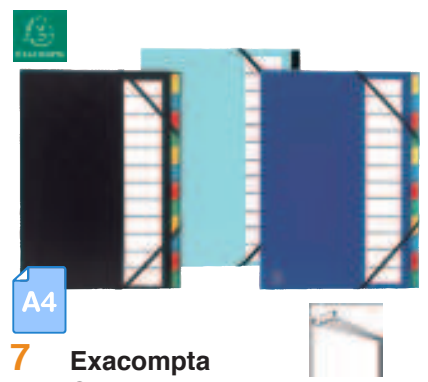

A4

7 Exacompta Carpeta clasificadora Harmonika tapa dura

Compartimentos y separadores. Cierre con gomas. 3 colores surtidos: azul, negro y turquesa. Lomo extensible. Medidas: 328 x 243 mm. De cartulina lustrada.

CÓDIGO	Color	Compart.
180925	Surtido	7
180926	Surtido	9
180927	Surtido	12

7 CARPETAS CLASIFICADORAS

ARCHIVO Y CLASIFICACIÓN

CARPETAS CLASIFICADORAS

Campus University



A4

1 Campus University • Portafolio

Fabricada en polipropileno rígido con aplicaciones de nylon en el lomo y tapa. Amplio espacio interior. Dispone de compartimento, bolsillo para CD y soporte para bolígrafos. Cierre de velcro para una máxima seguridad. Tamaño: A4.

CÓDIGO	Medidas mm.	Color	Colores Solapa
180494	335 x 270	Negro	Rojo / Azul / Gris

Karman



2 Karman • Clasificador acordeón fuelle

Cartón forrado en plástico. Interior de cartulina chamoix. Fuelle reforzado con compartimentos de la A a la Z y del 1 al 31. Color burdeos.

CÓDIGO	Formato	Medidas mm.
180198	Recibos	270 x 140 x 100
180199	Cuarto	270 x 185 x 100
180200	Folio	370 x 255 x 100

PLUS



F°

3 Plus Office Maletín clasificador traslúcido

Con 2 departamentos, broche y asas

Carpeta clasificadora fabricada en polipropileno traslúcido.

CÓDIGO	Medidas mm.	Color
180216	385 x 270 x 35	Azul
180711	385 x 270 x 35	Verde
180712	385 x 270 x 35	Violeta

PLUS



4 Plus Office Maletín clasificador traslúcido

Con 3 departamentos, asa y cierre con cremallera

Carpeta traslúcida fabricada en polipropileno. Tres compartimentos para documentos.

CÓDIGO	Medidas mm.	Colores
180503	400 x 300	Azul
181088	400 x 300	Violeta
181089	400 x 300	Verde

ECO logica

F°

5 Exacompta Maletín clasificador con asa

Con 20 departamentos, asa y cierre de broche

Maletín clasificador con 20 departamentos para documentos. Lomo extensible de 12 cm. Color negro brillante.

CÓDIGO	Medidas mm.
181054	385 x 250



Karman



A4

6 Karman • Clasificador "MRS-03"

Cartón forrado. Plástico mate con solapa. 12 separadores de cartulina. Remaches y placa metálica de refuerzo.

CÓDIGO	Medidas mm.	Color		
180196	348 x 260 x 30	Negro	1	4
180197	348 x 260 x 30	Surtido	-	4

Karman

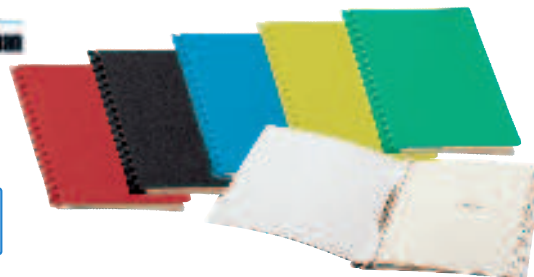

A4

7 Karman • Carpeta Memoria

Cartón tela. Departamentos para memoria.

CÓDIGO	Medidas mm.	Color
180176	355 x 245	Surtido



No permite apertura de envase
Venta por caja



Permite apertura de envase
Venta por unidad



Unidades que
contiene la caja

SOBRES DE POLIPROPILENO



1 Plus Office • Sobre apaisado con velcro

Sobre 2030. Formato apaisado

Sobre con velcro fabricado en polipropileno transparente. Para documentos hasta tamaño A4+. Capacidad para 50 hojas.

CÓDIGO	Medidas mm.	Color		
040539	235 x 335	Transparente	1	12
040540	235 x 335	Azul	-	12
040541	235 x 335	Violeta	-	12
040542	235 x 335	Verde	-	12
040543	235 x 335	Amarillo	-	12
040544	235 x 335	Gris	-	12
040545	235 x 335	Naranja	-	12
040546	235 x 335	Rojo	-	12



2 Plus Office Sobre apaisado con broche

Ideal para entrega de documentos

Sobre con broche fabricado en polipropileno transparente. Capacidad para 50 hojas.

Sobre 2020.
Formato **A4+**: 335 x 225 mm.

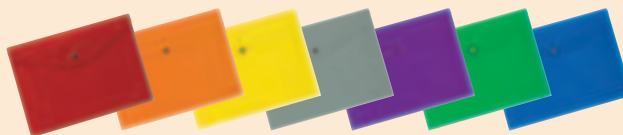
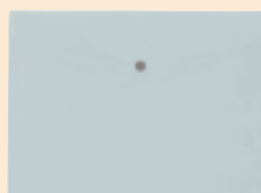

Sobre 2023.
Formato **A3**: 320 x 450 mm.

CÓDIGO	Color	
180234	Transp.	12

Sobre 2015.
Formato **A5**: 240 x 178 mm.

CÓDIGO	Color	
180465	Transp.	12

Sobre 2016.
Formato **A6**: 168 x 125 mm.

CÓDIGO	Color	
180469	Transp.	12

Sobre 2017.
Formato **A7**: 105 x 74 mm.

CÓDIGO	Color	
180473	Transp.	12

CÓDIGO	Color	
180850	Transp.	6

CÓDIGO	Color	
180386	Gris	12
180387	Violeta	12
180235	Azul	12

CÓDIGO	Color	
180467	Azul	12
180466	Verde	12
180468	Rojo	12

CÓDIGO	Color	
180471	Azul	12
180470	Verde	12
180472	Rojo	12

CÓDIGO	Color	
180851	Azul	6
180852	Verde	6
180853	Rojo	6

CÓDIGO	Color	
180236	Verde	12
180237	Amarillo	12
180404	Naranja	12
180405	Rojo	12

CÓDIGO	Color	
180467	Azul	12
180466	Verde	12
180468	Rojo	12

CÓDIGO	Color	
180471	Azul	12
180470	Verde	12
180472	Rojo	12

CÓDIGO	Color	
180475	Azul	12
180474	Verde	12
180476	Rojo	12



3 Plus Office • Set 12 sobres con broche

Colores surtidos

Sobre con broche fabricado en polipropileno transparente de 18 micras. Capacidad: 50 hojas. Colores surtidos: 3 transparentes, 1 gris, 1 violeta, 2 azules, 1 verde, 1 amarillo, 1 naranja y 2 rojos.

CÓDIGO	Formato	Medidas mm.	Color	Set	
180747	A4+	325 x 235	Surtido	12 ud.	60



4 Plus Office • Sobre natural con broche

Con broche. Formato natural. Sobre 2021

Sobre con broche fabricado en polipropileno transparente. Capacidad para 50 hojas.

CÓDIGO	Medidas mm.	Color		
180238	340 x 245	Transparente	1	12
180239	340 x 245	Azul	-	12
180240	340 x 245	Verde	-	12
180400	340 x 245	Naranja	-	12



No permite apertura de envase
Venta por caja



Permite apertura de envase
Venta por unidad



Unidades que
contiene la caja

DOSSIERS

PLUS



A4+

1 Plus Office • Dossier 2001 ángulo recto

Dossier fabricado en polipropileno transparente. Con uñero.

CÓDIGO	Medidas mm.	Color	
180229	225 x 325	Transparente	12
180230	225 x 325	Azul	12
180231	225 x 325	Rojo	12
180232	225 x 325	Verde	12
180233	225 x 325	Violeta	12
180403	225 x 325	Amarillo	12
180402	225 x 325	Naranja	12

CÓDIGO	Medidas mm.	Color	Contiene	
*180867	225 x 325	Surtidos *	12 ud.	60

*Surtido: 2 unidades por color: azul, rojo, verde, violeta, amarillo y naranja.

PLUS

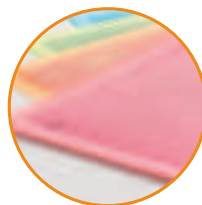

A4+

2 Plus • Dossier Camuflaje ángulo recto

Seguridad para tus documentos

El dibujo del camuflaje impide la lectura de los documentos. Fabricado en polipropileno. Disponible en varios colores.

CÓDIGO	Medidas mm.	Color	Pack
180602	220 x 310	Azul	5
180605	220 x 310	Fucsia	5
180606	220 x 310	Transparente	5

PLUS



A4

3 Plus • Dossier "113" bolsillo set 3 ud

Dossier uñero con bolsillo frontal. En polipropileno transparente.

CÓDIGO	Medidas mm.	Color	Pack
180530	220 x 310	Transparente	3

PLUS

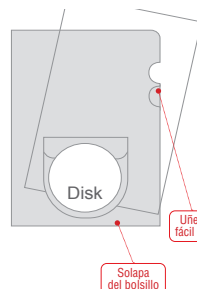

A4

4 Plus • Dossier "114" bolsa CD set 5 ud.

Dossier uñero con bolsillo para CD fabricado en polipropileno transparente. Fácil apertura lateral.

CÓDIGO	Medidas mm.	Color	Pack
180525	220 x 310	Transparente	5

PLUS

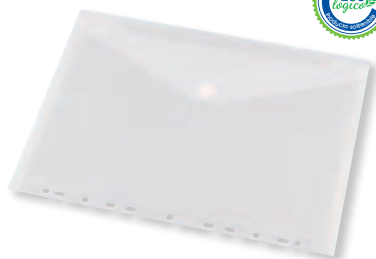
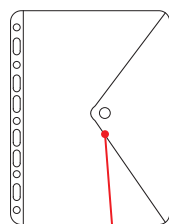

A4+

Cierre de velcro

5 Plus Office • Dossier sobre polipropileno con taladros set 2 ud

Sobre multitaladro de polipropileno de 180 micras. Cierre de velcro.

CÓDIGO	Medidas mm.	Color	Pack
181193	235 x 310	Humo	2

PLUS



A4



6 Plus Office • Dossier con fástener plástico

Dossiers fabricados en polipropileno. Portada transparente rígida. Mecanismo de plástico. Capacidad para 100 hojas.

CÓDIGO	Medidas mm.	Color	
180642	240 x 310	Blanco	12
180643	240 x 310	Azul oscuro	12
180644	240 x 310	Azul claro	12
180645	240 x 310	Rojo	12
180646	240 x 310	Negro	12
180647	240 x 310	Verde	12



No permite apertura de envase
Venta por caja



Permite apertura de envase
Venta por unidad



Unidades que
contiene la caja

DOSSIERS



A4

1 Plus Office Dossier F-08 con pinza de plástico



Con pinza lateral

Fabricado en polipropileno. Tapa transparente rígida, con pinza grande de plástico. Base opaca. Capacidad para 30 hojas.

CÓDIGO	Medidas mm.	Color	Cap. hojas	
180270	240 x 310	Azul	30	12
180271	240 x 310	Transp.	30	12
180272	240 x 310	Rojo	30	12
180273	240 x 310	Humo	30	12
180282	240 x 310	Verde	30	12



A4

2 Plus Office Dossier F-18 con pinza metálica



Con pinza lateral

Fabricado en PVC rígido. Portada transparente rígida, con pinza metálica negra. Base opaca. Capacidad para 50 hojas.

CÓDIGO	Medidas mm.	Color	Cap. hojas		
180266	240 x 310	Azul	50	1	12
180267	240 x 310	Negro	50	1	12
180268	240 x 310	Rojo	50	-	12
180269	240 x 310	Verde	50	-	12
181029	240 x 310	Blanco	50	-	12



A4

3 Durable · Dossier Swingclip

Diseño moderno

Dossier fabricado en polipropileno transparente extrarígido con pinza de plástico de color. Capacidad para 30 hojas.



CÓDIGO	Medidas mm.	Color	Cap. hojas	
209832	220 x 310	Negro	30	25
209830	220 x 310	Rojo	30	25
209829	220 x 310	Amarillo	30	25
209833	220 x 310	Verde	30	25
209828	220 x 310	Azul	30	25



A4

4 Durable Dossier Duraclip

Carpeta con pinza lateral de acero. 5 Años de garantía. Tapa delantera transparente y tapa posterior de color.



CÓDIGO	Medidas	Color	Cap. hojas	
180251	220 x 310	Negro	30	25
180250	220 x 310	Azul claro	30	25
180253	220 x 310	Rojo	30	25
180252	220 x 310	Blanco	30	25
209823	220 x 310	Gris	30	25
181172	310 x 220 (Apaisado)	Azul oscuro	30	25
180257	220 x 310	Negro	60	25
180256	220 x 310	Azul claro	60	25
180259	220 x 310	Rojo	60	25
180258	220 x 310	Blanco	60	25
209818	220 x 310	Gris	60	25



A4

5 PLUS Dossier extensible de alta capacidad

Fabricado en papel reciclado con lomo extensible hasta 100 mm en función de las hojas que desee archivar. Su fástener de polipropileno reciclado y flexible facilita el archivo gracias a un moderno mecanismo de apertura y cierre con un solo "click". Capacidad: 1000 hojas. Anchura de lomo: 18-100 mm.

CÓDIGO	Medidas mm.	Color	
180562	220 x 302	Beige	10
180560	220 x 302	Azul	10
180559	220 x 302	Verde	10

No permite apertura de envase
Venta por caja

Permite apertura de envase
Venta por unidad

Unidades que contiene la caja

DOSSIERS

PLUS



Bolsillos exteriores

1 PLUS • Dossier PASTY

Fabricado en polipropileno flexible. 4 bolsillos: 2 exteriores y 2 interiores. Tamaño A4.

CÓDIGO	Medidas mm.	Color
181267	240 x 310	Azul
181268	240 x 310	Verde
181269	240 x 310	Amarillo
181270	240 x 310	Gris

PLUS

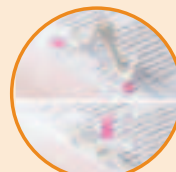
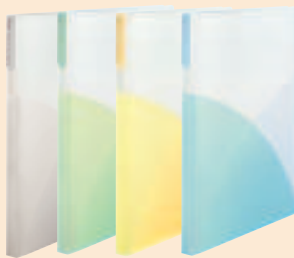

Fástener

2 PLUS • Dossier PASTY con fástener

Fabricado en polipropileno flexible. Con fástener. 4 bolsillos: 3 exteriores y 1 interior. Tamaño A4.

CÓDIGO	Medidas mm.	Color
181263	240 x 310	Azul
181264	240 x 310	Verde
181265	240 x 310	Amarillo
181266	240 x 310	Gris



3 Pardo • Dossier con tarjetero Extra

Dossier extra de gran resistencia. Fabricado en PVC Copy Safe de 300 micras. Con uñero. Cierre tarjetero. Formato F°. Dimensiones: 215 x 315 mm.

CÓDIGO	Medidas mm.	Color
181311	215 x 315	Transparente



SUBCARPETAS



4 Plus Office Subcarpetas cartulina colores vivos

Para documentos de tamaño A4 y folio. Cartulina rígida de 200 g. Con hendiduras para fástener.



Formato A4

CÓDIGO	Medidas mm.	Color	
180588	310 x 230	Blanco	25 ud.
180005	310 x 230	Azul	25 ud.
181337	310 x 230	Azul marino	25 ud.
180008	310 x 230	Verde	25 ud.
180004	310 x 230	Amarillo	25 ud.
180006	310 x 230	Naranja	25 ud.
180007	310 x 230	Rojo	25 ud.
180720	310 x 230	Lila	25 ud.
180721	310 x 230	Rosa	25 ud.

Formato Folio

CÓDIGO	Medidas mm.	Color	
180589	345 x 230	Blanco	25 ud.
180011	345 x 230	Azul	25 ud.
181338	345 x 230	Azul marino	25 ud.
180014	345 x 230	Verde	25 ud.
180010	345 x 230	Amarillo	25 ud.
180012	345 x 230	Naranja	25 ud.
180013	345 x 230	Rojo	25 ud.
180724	345 x 230	Lila	25 ud.
180725	345 x 230	Rosa	25 ud.



5 Fade Subcarpeta kraft

Cartulina Kraft superior.

Formato A4

CÓDIGO	Medidas mm.	Gramaje	Color	
180001	312 x 235	170 g.	Kraft	50 ud.

Formato Folio

CÓDIGO	Medidas mm.	Gramaje	Color	
180002	335 x 235	170 g.	Kraft	50 ud.



6 Karman Subcarpeta kraft bicolor

Cartulina Kraft bicolor superior.

CÓDIGO	Medidas mm.	Gramaje	Color	
180003	335 x 235	240 g.	Kraft bicolor	50 ud.



SUBCARPETAS



1 Gio • Subcarpetas con pestañas

Cartulina de 250 g. Color amarillo. Con pestaña escribible, ideal para subdividir información en carpetas colgantes. Hendidos para incorporar fástener. Capacidad máxima: 100 hojas.

CÓDIGO	Medidas mm.	Pestaña	
181278	215 x 315	Derecha	50 ud.
209735	215 x 315	Centro	50 ud.
209731	215 x 315	Izquierda	50 ud.



2 Exacompta • Subcarpetas Super con pestaña - 10 juegos de 6 subcarpetas

Para documentos de tamaño A4. Cartulina de 210 g. Paquetes de 10 juegos de 6 subcarpetas. Colores surtidos: naranja, amarillo, verde, rosa, azul claro y crema.

CÓDIGO	Medidas mm.	Color	
180825	320 x 240	6 surtidos	60 ud.



3 Exacompta • Subcarpetas Rock's 80g.

Para documentos de tamaño A4. Capacidad para 100 hojas. Papel de 80 g. 10 colores intensos.

CÓDIGO	Medidas mm.	Color	
180799	310 x 220	Blanco	100 ud.
180800	310 x 220	Limón	100 ud.
180801	310 x 220	Azul	100 ud.
180802	310 x 220	Rojo	100 ud.
180803	310 x 220	Verde pino	100 ud.
180804	310 x 220	Rosa fucsia	100 ud.
180805	310 x 220	Ocre	100 ud.



4 Exacompta • Subcarpetas Rock's 210 g.

Para documentos de tamaño A4. Capacidad para 100 hojas. Cartulina de 210 g. 10 colores intensos.

CÓDIGO	Medidas mm.	Color	
180898	320 x 240	Verde pino	10 ud.
180899	320 x 240	Violeta	10 ud.
180900	320 x 240	Limón	10 ud.
180901	320 x 240	Rojo	10 ud.
180902	320 x 240	Verde Menta	10 ud.
180904	320 x 240	Frambuesa	10 ud.
180905	320 x 240	Azul	10 ud.
180906	320 x 240	Rosa	10 ud.
180907	320 x 240	Ocre	10 ud.
180897	320 x 240	Surtidos	10 ud.



5 Exacompta Subcarpetas Rock's doble bolsillo

Para documentos de tamaño A4. Cartulina de 210 g. Capacidad para 80 hojas de 80 g. Cinco colores surtidos: amarillo limón, rojo, verde, azul y violín.

CÓDIGO	Medidas mm.	Color	
180924	320 x 240	Surtidos	25 ud.



6 Exacompta • Subcarpetas Forever 290 con uñero

Para documentos de tamaño A4. Cartulina de 290 g. Líneas impresas que facilitan la identificación. Con uñero. Capacidad para 150 hojas. Colores: violín, verde, azul, amarillo y fucsia.

CÓDIGO	Medidas mm.	Color	
181051	310 x 220	5 surtidos	5 ud.



No permite apertura de envase
Venta por caja



Permite apertura de envase
Venta por unidad



Unidades que
contiene la caja

SUBCARPETAS



1 Exacompta • Subcarpetas Forever Recycled con ventana

Para documentos A4. Fabricadas en papel de 120 g. con ventana transparente. Ideal para clasificar pequeños dossiers.

CÓDIGO	Medidas mm.	Color	
180820	310 x 220	Verde claro	25 ud.
180821	310 x 220	Amarillo	25 ud.
180822	310 x 220	Naranja	25 ud.
180823	310 x 220	Azul claro	25 ud.
180824	310 x 220	Rojo	25 ud.



2 Exacompta • Subcarpetas Super 210 1 Solapa

Para documentos de tamaño A4. Cartulina de 210 g. Capacidad para 200 hojas.

CÓDIGO	Medidas mm.	Color	
180806	320 x 240	Verde	50 ud.
180807	320 x 240	Amarillo canario	50 ud.
180808	320 x 240	Azul claro	50 ud.



3 Exacompta • Subcarpetas recicladas Forever Recycled - 3 Solapas

Para documentos de tamaño A4. Cartulina de 280 g. Con una zona de impresión horizontal y vertical. Capacidad para 200 hojas.

CÓDIGO	Medidas mm.	Color	
180811	320 x 240	Verde pastel	50 ud.
180812	320 x 240	Amarillo pastel	50 ud.
180813	320 x 240	Azul pastel	50 ud.
180814	320 x 240	Naranja pastel	50 ud.
180815	320 x 240	Rojo	50 ud.



4 Exacompta • Subcarpetas Forever impresa - 2 Solapas

Para documentos de tamaño A4. Cartulina de 290 g. Líneas impresas que facilitan la identificación. Capacidad para 200 hojas.

CÓDIGO	Medidas mm.	Color	
180920	320 x 240	Rojo	50 ud.
180921	320 x 240	Azul	50 ud.
180922	320 x 240	Amarillo	50 ud.
180923	320 x 240	Verde	50 ud.



5 Exacompta Subcarpetas Forever Recycled con bolsa cartulina reciclada

Para documentos de tamaño A4. Cartulina de 290 g. Fuelle de 32 mm. Para clasificar en dossiers colgantes y para transportar los dossiers de volumen ya que puede contener hasta 250 hojas.

CÓDIGO	Medidas mm.	Color	
180816	320 x 240	Verde	10 ud.
180817	320 x 240	Amarillo	10 ud.
180818	320 x 240	Azul	10 ud.
180819	320 x 240	Rojo	10 ud.



SUBCARPETAS



1 Exacompta • Subcarpetas Chromolux brillante - 2 Solapas

Para documentos de tamaño A4. Cartulina brillante de 250 g. Con uñero. Capacidad para 100 hojas.

CÓDIGO	Medidas mm.	Color	
181052	320 x 240	Blanco	20 ud.
181053	320 x 240	Azul oscuro	20 ud.

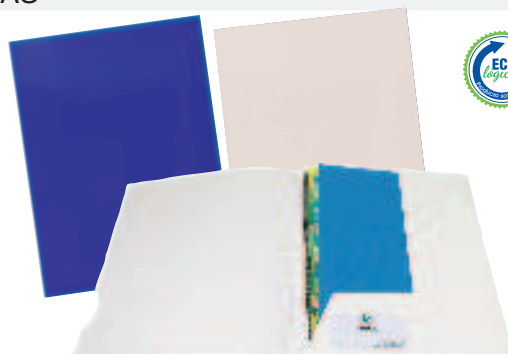

CARPETAS COLGANTES



2 Fade • Carpeta colgante Aku A4 para armario - Lomo en V

Fabricadas de cartulina Kraft de 220 g. Visor lateral. Varilla de plástico. Lomo en V.

CÓDIGO	Formato	Medidas mm.			
		A	B	C	
180031	A4	275	335	330	25 ud.



3 Fade • Carpeta colgante Aku A4 para armario - Lomo en U 20 mm.

Carpeta de cartulina kraft de 220 g con lomo de 20 mm reforzado y varilla metálica resistente. Visor lateral.

CÓDIGO	Formato	Lomo	Medidas mm.			
			A	B	C	
209241	A4	20 mm	274	330	335	25 ud.



4 Gio • Carpeta colgante Kraft bicolor para fichero - Lomo en U 30 mm.

Fabricadas en Kraft bicolor. Visor superior de 8 cm. Varilla metálica. Lomo en U de 30 mm. Gramaje: 240 g.

CÓDIGO	Formato	Lomo	Medidas mm.			
			A	B	C	
209463	A4	30 mm	225	315	330	25 ud.
209466	Folio	30 mm	225	350	365	25 ud.



5 Gio • Carpeta colgante Master para fichero Lomo en V

Fabricadas en Kraft bicolor de 250 g. Visor superior largo. Varilla metálica. Disponibles en tamaño folio. Lomo V.

CÓDIGO	Formato	Medidas mm.			
		A	B	C	
180033	Folio	240	350	365	25 ud.



6 Fade • Carpeta colgante Kraft Kio

Fabricada en cartulina kraft eco. Visor superior de 10 mm. Con varilla metal flex. Lomo en V. Gramaje: 230 g.

CÓDIGO	Formato	Medidas mm.			
		A	B	C	
181348	A4	243	315	345	50 ud.
181349	Folio	243	340	382	50 ud.
181350	Folio Prolong.	243	365	400	50 ud.



No permite apertura de envase
Venta por caja



Permite apertura de envase
Venta por unidad



Unidades que
contiene la caja

7 CARPETAS COLGANTES Y ACCESORIOS

ARCHIVO Y CLASIFICACIÓN

CARPETAS COLGANTES



1 Gio • Carpeta colgante Cristal Folio

Carpetas visión lateral fabricadas en cartulina de 230 g. Visor superior corto de 8 cm remachado a la carpeta. Incluye etiquetas de rotulación. Lomo en V. Libre de cloro y sin residuos químicos.

CÓDIGO	Formato	Color	Medidas mm.			
			A	B	C	
181351	F°	Azul	280	350	365	25 ud.
181352	F°	Kraft	280	350	365	25 ud.
181353	F°	Verde	280	350	365	25 ud.
181354	F°	Rojo	280	350	365	25 ud.

ACCESORIOS PARA CARPETAS COLGANTES



2 Visores de recambio

Visores transparentes de plástico de 8,5 cm de longitud. Contiene hueco para etiqueta; el otro extremo está cerrado, como tope, para que la tira no se salga. No incluye tira de papel.

CÓDIGO	Medidas mm.	
180048	85 x 15	25

Archivos
2300



3 Archivo 2000 Cajetín de archivo para carpetas colgantes Archibox

Cajetín de archivo sostenible Archibox. Fabricado en poliestireno 100% reciclado y reciclable, certificado según la normativa europea EUCERPLAST. Válido para carpetas colgantes DIN A4 (no incluidas) con visión superior. Su diseño con asas laterales permite el archivo y transporte de aproximadamente 20 carpetas colgantes. Fabricado en España.

CÓDIGO	Medidas mm.	Color
209717	260 x 365 x 170	Azul
209716	260 x 365 x 170	Gris
209719	260 x 365 x 170	Negro



4 Gio Bastidor Kit Office

Soporte de sobremesa para carpetas colgantes A4 y folio. Estructura metálica cromada con refuerzo. Fácil de montar. Capacidad aproximada: 30 carpetas.

CÓDIGO	Medidas mm.
180047	350 x 370 x 255



5 Pierre Henry Archivador metálico

Equipado con cinco carpetas colgantes A4, con índices y visores de plástico de 40 mm. Incluye cerradura con llave y asa integrada. Capacidad: 10-15 carpetas colgantes.

CÓDIGO	Medidas mm.	Color
209725	368 x 220 x 287	Negro



No permite apertura de envase
Venta por caja



Permite apertura de envase
Venta por unidad



Unidades que
contiene la caja

ARCHIVO DEFINITIVO Y CONTENEDORES DE ARCHIVO



1 Archivo definitivo de polipropileno

Documentación a salvo

Cajas fabricadas en polipropileno celular 3/400 impresas a un color. Fácil montaje. Formato folio prolongado.



CÓDIGO	Medidas mm.	Color		
180103	368 x 260 x 100	Marrón	1	10
209344	368 x 260 x 100	Azul	1	10
209345	368 x 260 x 100	Negro	1	10
209346	368 x 260 x 100	Rojo	1	10
209347	368 x 260 x 100	Verde	1	10
209348	368 x 260 x 100	Blanco	1	10
209349	368 x 260 x 100	Gris	1	10



2 Plus Office Archivo definitivo en cartón

Calidad excelente

Fabricadas en cartón microcanal de color blanco. De fácil montaje.

CÓDIGO	Formato	Medidas mm.	
180099	Folio	365 x 250 x 100	50
180100	Folio prolong.	388 x 270 x 115	50



3 Fellowes Caja de archivo automático

Cartón 100% reciclado. Paredes fabricadas con doble cartón ondulado y base extra resistente que aumenta la dureza y robustez.

CÓDIGO	Formato	Medidas mm.	
209417	A4	315 x 260 x 80	10
209418	A4	315 x 260 x 100	10



4 Plus Office Contenedor de archivo definitivo Folio

Preserva tu archivo definitivo

Contenedor para cuatro cajas de archivo definitivo. Cartón microcanal PH neutro. Formato Folio.

CÓDIGO	Medidas mm.
180104	365 x 255 x 418



5 Fellowes Contenedor de archivo definitivo

Fabricado con doble cartón ondulado y base extra resistente. Ideal para archivadores y cajas de archivo definitivo. Tapa extraíble.

CÓDIGO	Medidas mm.	
209419	335 x 292 x 404	10



6 Fellowes Contenedor de archivo definitivo System

Sistema de montaje automático Fastfold

Doble grosor de cartón sobre las paredes y doble fondo para una mayor resistencia. Fabricado en cartón 100% reciclado con Certificación FSC y 100% reciclable

CÓDIGO	Medidas mm.	
248246	387 x 294 x 445	10

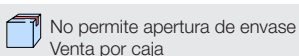

7 FICHEROS Y CAJAS DE TRANSFERENCIA

ARCHIVO Y CLASIFICACIÓN

ÍNDICE ALFABÉTICO Y FICHEROS



1 Karman Índice alfabético para ficheros

Ideal para clasificación alfabética de documentos. Fabricado en cartón compacto de 520 g/m².

CÓDIGO	Medidas mm.
209483	65 x 95
209482	75 x 125
209481	100 x 150
209480	120 x 200
209479	160 x 215

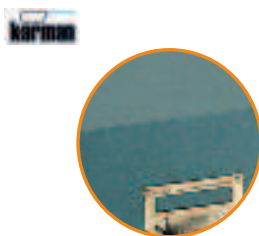

2 Karman • Ficheros de cartón

Las fichas a resguardo

Cartón forrado con papel gofrado de tela.

Para 500 fichas. Longitud 240 mm.

CÓDIGO	Para Fichas	Medidas mm.
180325	65 x 95	90 x 115
180326	75 x 125	100 x 155
180327	100 x 150	125 x 175
180328	120 x 200	155 x 220
180329	160 x 215	190 x 250



Para 1000 fichas. Longitud 355 mm.

CÓDIGO	Fichas	Medidas mm.
180330	65 x 95	90 x 115
180331	75 x 125	100 x 155
180332	100 x 150	125 x 175
180333	120 x 200	155 x 220
180334	160 x 215	190 x 250

CAJAS DE TRANSFERENCIA

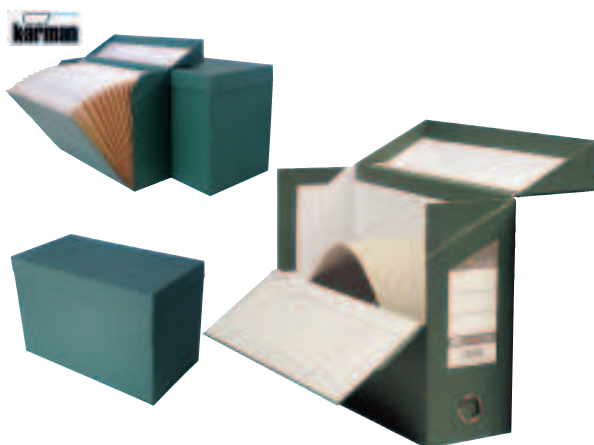

3 Karman • Caja transferencia

Fabricada en cartón extraduro. Forrada en papel de tela verde.

CÓDIGO	Formato	Medidas mm.
180050	Folio	385 x 250 x 110
180730	Folio con fuelle	360 x 255 x 105
180438	Doble folio	390 x 255 x 205



SURTIDO A



SURTIDO B



4 Exacompta • Caja transferencia

Fabricada en cartón extraduro forrado. Colores Surtido A: azul claro, azul oscuro, rosa, verde anís y morado. Colores Surtido B: amarillo, azul claro, azul oscuro, rojo, verde oscuro. Lomo: 90 mm.

CÓDIGO	Color	Medidas mm.	
180937	Surtido A	330 x 250 x 90	5
181055	Surtido B	330 x 250 x 90	5

LIBROS PORTAFIRMAS

MAKRO PAPER



5 Makro Paper Libro portafirmas

18 Separadores

Cubierta rígida. Lomo con fuelle encolado. Perforaciones en cada departamento que permiten ver si hay documentos. Color negro.

CÓDIGO	Separadores	Medidas mm.
040547	18	330 x 240



CARPETAS CON MINICLIP



1 Plus Office • Carpeta A4 con miniclip

Carpeta fabricada en polipropileno con miniclip superior.

CÓDIGO	Medidas mm.	Color
180735	230 x 320	Rojo
180736	230 x 320	Azul
180737	230 x 320	Gris
180738	230 x 320	Negro



2 Iberplas • Carpeta folio con miniclip

Carpeta con miniclip superior en PVC y portada troquelada. Bolsa interior. Colores: azul marino y negro.

CÓDIGO	Medidas mm.	Color
180217	235 x 340	Negro
180854	235 x 340	Azul marino



3 Plus Office • Carpeta traslúcida con miniclip

Carpeta en polipropileno transparente con broche. Dispone de solapa, tarjetero y porta CD en su interior. Colores: azul y humo. Colores del remate en azul y gris.

CÓDIGO	Medidas mm.	Color
180449	255 x 330	Azul y humo



PLACAS CON PINZA

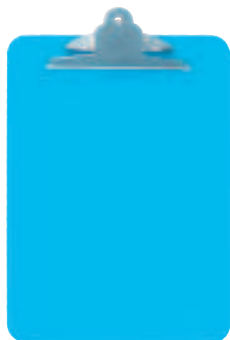

4 Plus Office • Placa con pinza

Fabricada en plástico PS

Placa color azul traslúcida, con pinza metálica. Grosor: 2,3 mm. Uso ideal para la oficina, colegio o lugares de trabajo.

CÓDIGO	Medidas mm.	Color
040223	225 x 315	Azul claro



5 Plus Office • Placa con pinza

Fabricada en aluminio

Placa con pinza de aluminio. Uso ideal para colegio, hogar o lugares de trabajo.

CÓDIGO	Medidas mm.	Color
040411	230 x 335	Gris claro



7 MÓDULOS DE CAJONES

ARCHIVO Y CLASIFICACIÓN

MÓDULOS DE CAJONES

Archivo



1 Archivo 2000 • Módulos organizadores Archicubos

Organizadores modulares apilables Archicubo. Fabricado en poliestireno transparente. Incluye 2 clips de sujeción que permiten unir los diferentes organizadores y formar estructuras a tu medida. Todos los cajones son extraíbles y de apertura independiente. Medidas 150x150x150 mm. Fabricado en España.

CÓDIGO	Descripción	Modelo
069102	2 cajones	A
069103	4 cajones	B
069104	2 alturas	C
069105	Cubo en X	D



2 Exacompta • Módulo Archivador EcoBox

Caja individual con 4 cajones al formato A4+, con stop de seguridad. Dimensiones: 348 x 284 x 290 mm.

CÓDIGO	Nº Cajones	Color
209206	4	Gris / Azul hielo traslúcido
209207	4	Gris / Violeta traslúcido
209209	4	Gris / Verde manzana traslúcido
209208	4	Gris / Frambuesa traslúcido



Archivo

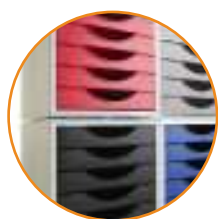

3 Archivo 2000 • Módulo de cajones sostenible Ecogreen Archivotec

Módulo organizador Sostenible Ecogreen Archivotec 4005 Archivo 2000 de cinco cajones color opaco, con tope de seguridad y suave deslizamiento. Fabricado en poliestireno 100% reciclado y reciclables, certificado según la normativa europea EUCERPLAST que garantiza la procedencia y el origen. Apilamiento perfecto y estable, con la simple colocación de un módulo de cajones sobre otro. Carcasa en color gris. Medidas interiores cajones: 323 x 234 x 38 mm. Medidas del módulo 340 x 270 x 260 mm.

CÓDIGO	Nº Cajones	Color
260476	5	Azul
260495	5	Negro
260494	5	Rojo
260496	5	Gris
260502	5	Blanco



Sistema de organización modular sostenible Archisystem

La solución más completa de archivo a tu medida

- Sistema de organización inyectado en poliestireno 100% reciclado y reciclable.
- **Muy resistente, robusto y fácil de ensamblar** con clips de sujeción incluidos.
- Módulos **ampliables vertical y horizontalmente**, con variedad de combinaciones posibles con cajones, bandejas, separadores verticales, módulos carpeteros y módulos huecos.
- Todos los cajones incluyen **tarjetero identificador** de 64 x 12 mm.
- Posibilidad de incorporar **bases metálicas con ruedas y freno** para su fácil desplazamiento.



Módulo 3 cajones

Módulo de tres cajones de 82 mm de alto.
Medidas: 356 x 316 x 303 mm.

CÓDIGO	Color
069098	Gris / Gris
069284	Grafito / Gris



Módulo 5 cajones

Módulo de cuatro cajones de 52 mm de alto y uno de 22 mm. Medidas: 356 x 316 x 303 mm.

CÓDIGO	Color
069099	Gris / Gris
069279	Grafito / Gris



Módulo 6 cajones

Módulo de cinco cajones de 52 mm de alto y uno de 22 mm. Medidas: 356 x 316 x 362 mm.

CÓDIGO	Color
069281	Gris / Gris
069280	Grafito / Gris



Módulo 9 cajones

Módulo de nueve cajones de 22 mm de alto.
Medidas: 356 x 316 x 303 mm.

CÓDIGO	Color
069100	Gris / Gris
069282	Grafito / Gris



Módulo 11 cajones

Módulo de once cajones de 22 mm de alto.
Medidas: 356 x 316 x 362 mm.

CÓDIGO	Color
069101	Gris / Gris
069283	Grafito / Gris

Descubre el Archisystem en este vídeo



7 MÓDULOS DE CAJONES

ARCHIVO Y CLASIFICACIÓN

MÓDULOS DE CAJONES



1 Exacompta • Módulo Archivador Big Box Plus Classic

Sistema de clasificación elegante y funcional para documentos A4+. Módulos de altura idéntica a la de un archivador de palanca, superponibles y yuxtaponibles. Adaptables con 4 medidas de altura de cajones (26, 54, 82 y 110 mm) intercambiables 4/3/2/1. Deslizamiento perfecto de los cajones, con stop de seguridad, asa confortable y porta etiqueta. Medidas: 350 x 288 x 320 mm.

CÓDIGO	Nº Cajones	Modelo	Color
181134	10	Vertical	Negro / Arlequín



2 Exacompta • Módulo Archivador Big Box Plus Apaisado

Caja individual de cinco cajones. Cajones abiertos que permiten la introducción directa de los documentos sin tener que abrir los cajones. Deslizamiento perfecto de los cajones, con stop de seguridad. Formato Apaisado: Ideal para los espacios de poca profundidad de algunos escritorios, armarios, estanterías (profundidad total de solo 27cm). Superponibles. Con porta-etiquetas. Medidas: 270 x 355 x 271 mm.

CÓDIGO	Nº Cajones	Modelo	Color
181066	5	Apaisado	Negro / Arlequín
181067	5	Apaisado	Negro / Negro



3 Exacompta • Módulo Archivador Big Box Plus Vertical

Caja individual de cinco cajones de formato A4+. Cajones abiertos que permiten la introducción directa de los documentos sin tener que abrir los cajones. Deslizamiento perfecto de los cajones, con stop de seguridad. Monobloc, ultra-rígido. Superponibles. Con porta-etiquetas e incluye juego de etiquetas "Lunes a Domingo". Medidas: 347 x 278 x 271 mm.

CÓDIGO	Nº Cajones	Modelo	Color
181068	5	Vertical	Negro / Arlequín
181069	5	Vertical	Negro / Negro



MÓDULOS DE CAJONES

Construye tu Estructura sostenible Archivodoc

Su estructura modular permite obtener diferentes alturas y construcciones, tanto verticales como horizontales, mediante el uso de complementos adicionales. El Archivodoc se puede colocar encima de cualquier superficie, estantería o armario. Módulos organizadores válidos para formatos DIN A4 y DIN A3. Todos los módulos incluyen tarjetero identificador de 64 x 12 mm para tener toda la documentación en perfecto orden.

Archivo

1 Archivo 2000 Módulo Archivador Archivodoc



Estructura modular de gran capacidad, ideal para clasificar todo tipo de documentación de forma ágil, rápida y en el menor espacio. Fabricación española. Fabricado en poliestireno 100% reciclado y reciclable, certificado según la normativa europea EUCERPLAST. Válido para formatos A4 y folio. Permite crear diferentes alturas y construcciones mediante el uso de ampliaciones Estándar o ampliaciones de gran capacidad Jumbo. Accesorios opcionales de cajones con frontales de colores intercambiables y separadores.

CÓDIGO	Nº Casillas	Dimensiones	Color
An x Al x Prof			
A	209455	900 x 240 x 360	Negro
B	209454	900 x 165 x 360	Negro
C	209452	600 x 240 x 360	Negro
D	209451	600 x 165 x 360	Negro
E	209453	900 x 90 x 360	Negro
F	260478	300 x 165 x 360	Negro
G	260497	600 x 90 x 360	Negro



Archivo

2 Archivo 2000 Ampliación de estructura Archivodoc

Permite crear diferentes alturas y construcciones mediante el uso de ampliaciones estandar y cajones. Gran capacidad, ideal para clasificar todo tipo de documentación de forma ágil, rápida y en el menor espacio. Fabricado en poliestireno 100% reciclado y reciclable, certificado según la normativa europea EUCERPLAST que garantiza la procedencia y el origen.

CÓDIGO	Formato	Dimensiones	Color	
An x Al x Prof				
A	260501	A3	600 x 75 x 360	Negro
B	260498	A4/Fº	300 x 75 x 360	Negro
C	260499	A4/Fº	600 x 75 x 360	Negro
D	260500	A4/Fº	900 x 75 x 360	Negro



Archivo

3 Archivo 2000 · Cajones para módulo archivador Archivodoc



Cajones para Archivodoc. Todos los frontales de los cajones son intercambiables e incluyen un tarjetero identificador. Color cajón: negro. Medidas interiores: 322 x 265 x 22 mm. Permite clasificar todo tipo de documentación de forma ágil, rápida y en el menor espacio. Fabricación española. Válido para formatos A4 y Folio.

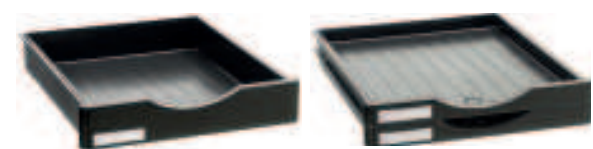

CÓDIGO	Nº Cajones	Dimensiones	Color
An x Al x Prof			
260479	1	295 x 57 x 345	Negro
260481	2	295 x 27 x 345	Negro



No permite apertura de envase
Venta por caja



Permite apertura de envase
Venta por unidad



Unidades que
contiene la caja

7 BANDEJAS DE SOBREMESA

ARCHIVO Y CLASIFICACIÓN

BANDEJAS DE SOBREMESA

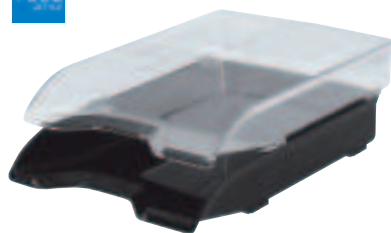

1 Plus Office Bandejas Plus Luxe

Fabricadas en poliestireno de alto impacto. Apilables en torre. Admite documentos de hasta 235 x 330 mm. Medidas 250 x 350 x 60 mm.

CÓDIGO	Color
180570	Transparente
180590	Negro

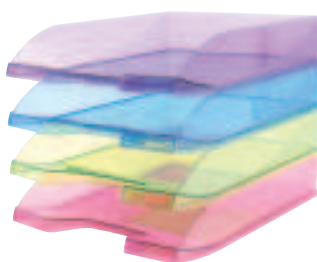

2 Plus Office • Bandejas de colores

Diseño brillante

Fabricadas en poliestireno de alto impacto. Apilable. Compatible con formato folio y A4. Medidas: 256 x 66 x 348 mm.

Modelo Opaco

CÓDIGO	Color
180358	Azul
180359	Negro
181185	Blanca
181186	Roja

Modelo Traslúcido

CÓDIGO	Color
180357	Transparente
180361	Azul
180423	Rosa
180362	Violeta
180424	Verde

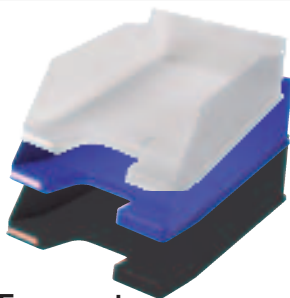

3 Exacompta Bandeja Combo Maxi

Bandeja portadocumentos de gran capacidad para documentos formato A4+ e inferior. Sólida y estable. Apilable en vertical o en escalera. Medidas: 255 x 347 x 103 mm. Con portaetiquetas (etiqueta incluida).

CÓDIGO	Color
180945	Negra
180943	Azul noche
181057	Transparente



4 Exacompta • Bandeja Combo Maxi apaisada

Sólida y estable. Apilable en vertical o escalera. Con portaetiquetas (etiqueta incluida). Ideal para estanterías o mesas poco profundas. Medidas: 365 x 103 x 255 mm.

CÓDIGO	Color
180940	Negro
180941	Azul noche



5 Exacompta Set 4 Bandejas Combo

Juego de 4 bandejas de correo para documentos formato A4+, colores surtidos. Con 12 elementos de superposición para poder aumentar la capacidad de documentos. Porta-etiqueta suministrado. Medidas: 347 x 255 x 244 mm.

CÓDIGO	Color
181187	Surtidos



6 Plus Office • Bandeja rejilla

La clásica de rejilla

Bandeja metálica para documentos. Disponible en dos acabados.

CÓDIGO	Color	Medidas mm.
180370	Plateado	290 x 77 x 340
180427	Grafito	290 x 77 x 340



7 Plus Office • Bandejas de rejilla

Set de dos y tres bandejas

Bandejas metálicas de rejilla con soporte para su sujeción. Disponible en dos acabados.

CÓDIGO	Nº Bandejas	Color	Medidas mm.
180368	2	Plateado	300 x 180 x 350
180428	2	Grafito	300 x 180 x 350

CÓDIGO	Nº Bandejas	Color	Medidas mm.
180369	3	Plateado	300 x 270 x 350
180429	3	Grafito	300 x 270 x 350



REVISTEROS



1 Archivo boxer

Sencillo y muy práctico

Archivo boxer fabricado en cartón microcanal. Lomo de 80 mm.

CÓDIGO	Color	Medidas mm.
180109	Blanco	80 x 320 x 260

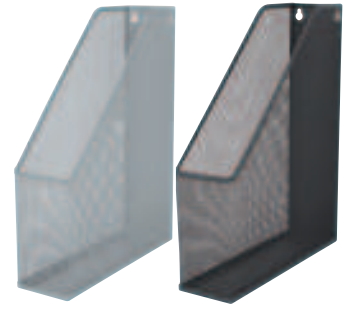

2 Plus Office Revistero metálico de rejilla 178

Archivo boxer metálico de rejilla. Lomo de 75 mm.

CÓDIGO	Color	Medidas mm.
180426	Grafito	70 x 320 x 250
180110	Plateado	70 x 320 x 250

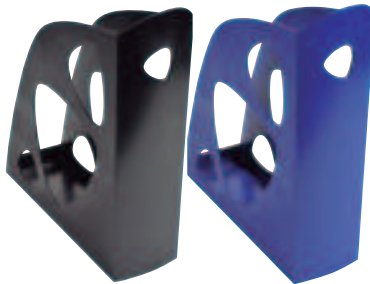

3 Exacompta • Revistero EcoMag

Revisteros para documentos formato A4+. Ollado ergonómico que facilita la toma en mano del revistero. Lomo 77 mm.

CÓDIGO	Color	Medidas mm.
181130	Negro	248 x 77 x 257
181132	Azul noche	248 x 77 x 257



4 Archivo 2000 • Revistero Ecogreen

Cajetín de archivo. Color gris opaco. Fabricado en poliestireno de gran calidad y resistencia. Lomo ollado de 80 mm.

CÓDIGO	Color	Medidas mm.
260482	Gris claro	80 x 320 x 250
260503	Negro	80 x 320 x 250
260504	Azul	80 x 320 x 250
260505	Rojo	80 x 320 x 250



5 Exacompta Revistero PVC Tendance

Colores pasteles

Archivo fabricado en PVC. Cinco colores surtidos: azul claro, azul oscuro, rosa, turquesa y violeta. Lomo: 100 mm.

CÓDIGO	Color	Medidas mm.
180909	Surtido	100 x 310 x 230



6 Exacompta • Revistero The Magazine

Revistero de polipropileno traslúcido para documentos A4+. Estable, y de gran capacidad (lomo 110 mm.). Forma cónica.

CÓDIGO	Color	Medidas mm.
181058	Violeta	110 x 320 x 292
181059	Azul hielo	110 x 320 x 292
181061	Verde manzana	110 x 320 x 292
181063	Negro	110 x 320 x 292



No permite apertura de envase
Venta por caja



Permite apertura de envase
Venta por unidad



Unidades que
contiene la caja

7 SEPARADORES

ARCHIVO Y CLASIFICACIÓN

SEPARADORES



1 Plus Office • Separadores numéricos PP

Índices numéricos fabricados en polipropileno de 150 micras. De larga duración.

CÓDIGO	Separadores	Taladros	Micras		
180895	6	11	150	1	10
180625	12	11	150	1	10
180896	31	11	150	1	10



2 Separadores alfabéticos

Fabricado en polipropileno de 150 micras. Resistentes al agua, a la suciedad y a las manchas. Larga duración. 11 taladros.

CÓDIGO	Separadores		
180445	21	1	10



3 Exacompta • Separadores de cartulina AZ

Juego de 20 separadores de cartulina blanca de 160 g A4, estilo AZ 20 posiciones.

CÓDIGO	Separadores	Taladros
181273	20	11



4 Avery • Separadores Imprimibles

Divisores blancos con set de etiquetas transparentes imprimibles para archivos de aspecto profesional. Pestañas y agujeros reforzados para una larga duración. Material: cartón blanco. Medidas: 297 x 225 mm. Impresora: Inkjet, láser.

CÓDIGO	Separadores	Taladros
180408	10	9
180409	12	9



5 Exacompta Separadores MAXI

Fabricados en polipropileno de 100 micras. Con pestañas personalizables con fundas para meter etiquetas. Alta resistencia. Medidas: 300 x 250 mm. 11 taladros.

CÓDIGO	Separadores	Micras		
180935	6	100	1	10
180936	12	100	1	10

SEPARADORES



1 Plus Office Separadores de polipropileno

Separadores fabricados en polipropileno. Resistentes al agua, a la suciedad y a las manchas. Larga duración. Medidas: 298 x 225 mm. 11 taladros.

CÓDIGO	Separadores	Micras	📦	📦
180463	5 colores	120	1	10
180464	10 colores	120	1	10

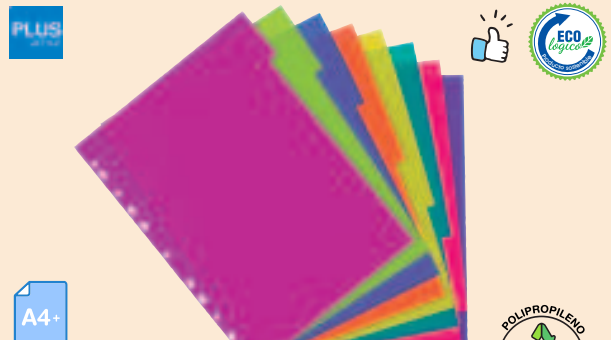

2 Plus Office Separadores polipropileno

8 Separadores de colores traslúcidos intensos fabricados en polipropileno. Resistentes al agua, a la suciedad y a las manchas. Alta calidad. Larga duración. Medidas: 298 x 225 mm. 11 taladros.

CÓDIGO	Separadores	Micras	📦	📦
181027	8 colores	500	1	15

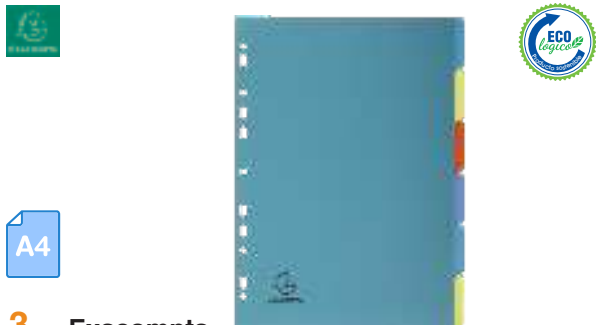

3 Exacompta Separadores Forever Polipropileno

Polipropileno reciclado. Colores neutros. Pestañas reforzadas que permiten identificar los compartimentos. 11 taladros

CÓDIGO	Separadores	Micras	📦	📦
180452	6	100	1	25
180453	12	100	1	25



4 Exacompta Separadores cartulina Nature Future

Separadores de cartulina blanca de 160 g. Cinta de perforación reforzada. Página de índice imprimible. 11 taladros.

CÓDIGO	Separadores	Gramaje	📦	📦
180829	6	160g	1	10
180830	12	160g	1	10



5 Exacompta Separadores Forever

Cartulina flexible de 170 g. Colores pastel. Pestañas reforzadas que permiten identificar los compartimentos. 11 taladros.

CÓDIGO	Separadores	Gramaje	📦	📦
180931	6	170g	1	10
180932	12	170g	1	10



6 Exacompta Separadores cartulina lustrada Nature Future

Auténtica cartulina lustrada de 225 g. Tamaño A4. Colores vivos. 18 taladros.

CÓDIGO	Separadores	Taladros
180827	6	18
180828	12	18

7 FUNDAS MULTITALADRO

ARCHIVO Y CLASIFICACIÓN

FUNDAS MULTITALADRO

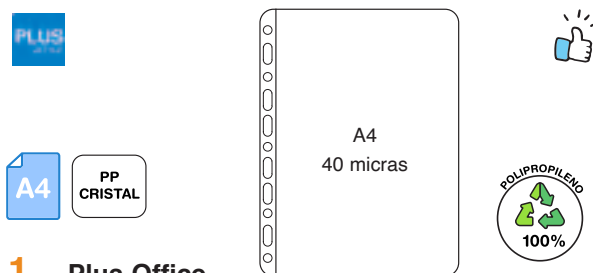

1 Plus Office Funda multitaladro A4 - 40 MICRAS

Polipropileno 100% reciclable. Apertura superior. 11 taladros.

CÓDIGO	Grosor	Envase
180757	40 micras	2 bolsas de 100 ud.

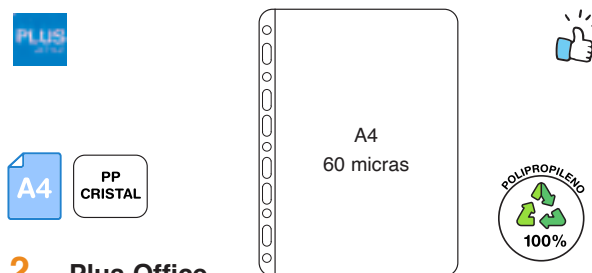

2 Plus Office Funda multitaladro A4 - 60 MICRAS

Polipropileno 100% reciclable. Apertura superior. 11 taladros.

CÓDIGO	Grosor	Envase		
180459	60 micras	Caja de 100 ud.	-	1
180554	60 micras	Bolsa de 10 ud.	1	25

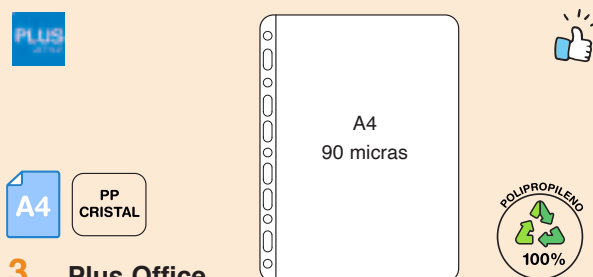

3 Plus Office Funda multitaladro A4 - 90 MICRAS

Polipropileno 100% reciclable. Apertura superior. 11 taladros.

CÓDIGO	Grosor	Envase		
180276	90 micras	Caja de 100 ud.	-	1
180563	90 micras	Bolsa de 10 ud.	1	25

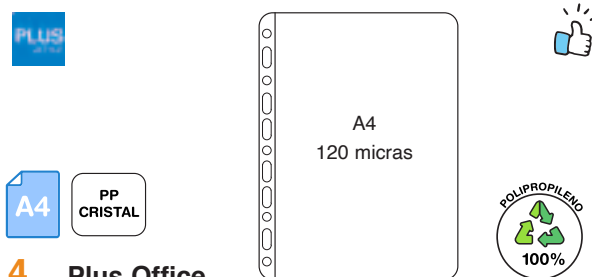

4 Plus Office Funda multitaladro A4 - 120 MICRAS

Polipropileno 100% reciclable. Apertura superior. 11 taladros.

CÓDIGO	Grosor	Envase
180551	120 micras	Caja de 100 ud.

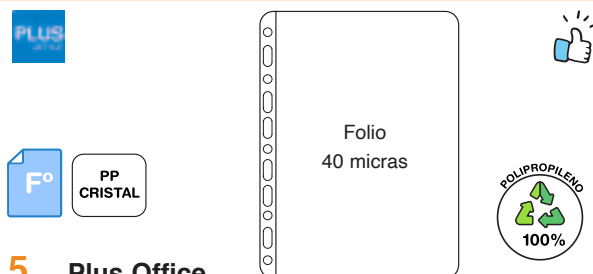

5 Plus Office Funda multitaladro F° - 40 MICRAS

Polipropileno 100% reciclable. Apertura superior. 11 taladros.

CÓDIGO	Grosor	Envase
180758	40 micras	2 bolsas de 100 ud.

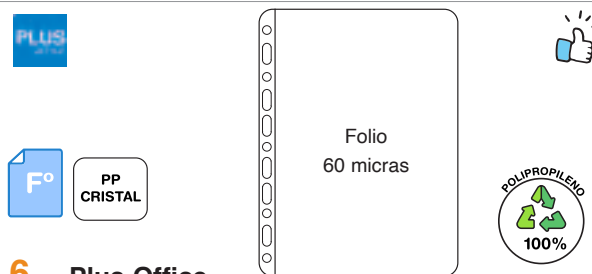

6 Plus Office Funda multitaladro F° - 60 MICRAS

Polipropileno 100% reciclable. Apertura superior. 11 taladros.

CÓDIGO	Grosor	Envase		
180274	60 micras	Caja de 100 ud.	-	1
180586	60 micras	Bolsa de 10 ud.	1	25

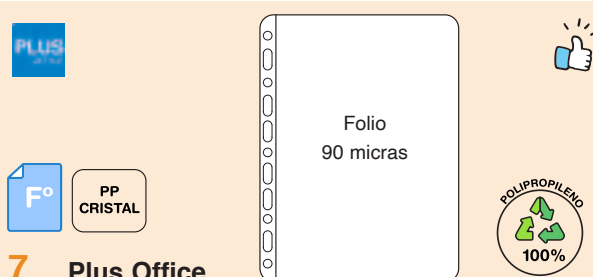

7 Plus Office Funda multitaladro F° - 90 MICRAS

Polipropileno 100% reciclable. Apertura superior. 11 taladros.

CÓDIGO	Grosor	Envase		
180275	90 micras	Caja de 100 ud.	-	1
180587	90 micras	Bolsa de 10 ud.	1	25

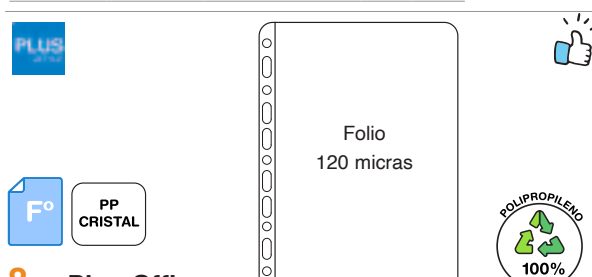

8 Plus Office Funda multitaladro F° - 120 MICRAS

Polipropileno 100% reciclable. Apertura superior. 11 taladros.

CÓDIGO	Grosor	Envase
180552	120 micras	Caja de 100 ud.

FUNDAS MULTITALADRO

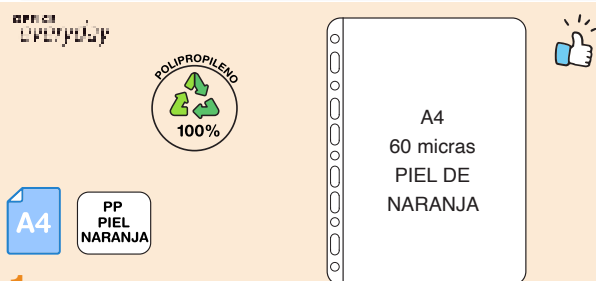

1 Office Everyday Funda multitaladro A4 - 60 MICRAS

Polipropileno 100% reciclable. Apertura superior. 11 taladros. No deja marcas de huellas dactilares ni grasa gracias a su acabado en piel de naranja.

CÓDIGO	Grosor	Envase
181164	60 micras	Caja de 100 ud.

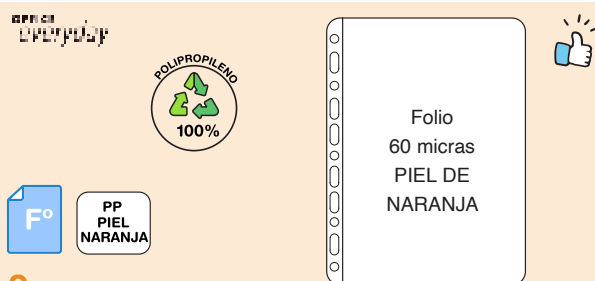

2 Office Everyday Funda multitaladro F° - 60 MICRAS

Polipropileno 100% reciclable. Apertura superior. 11 taladros. No deja marcas de huellas dactilares ni grasa gracias a su acabado en piel de naranja.

CÓDIGO	Grosor	Envase
181165	60 micras	Caja de 100 ud.

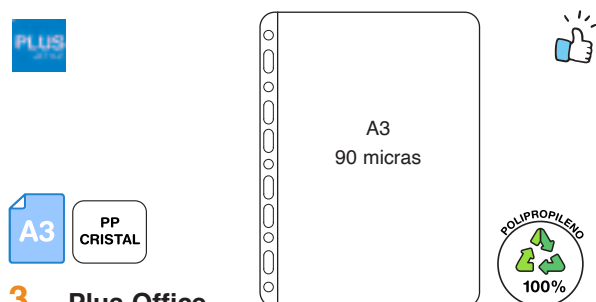

3 Plus Office Funda multitaladro A3 - 90 MICRAS

Polipropileno 100% reciclable. Apertura superior. 11 taladros.

CÓDIGO	Grosor	Envase
181090	90 micras	10 bolsas de 25 ud.

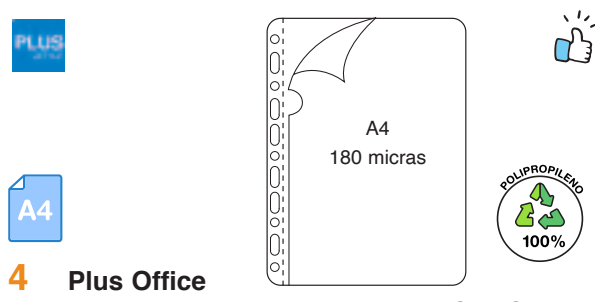

4 Plus Office Funda multitaladro A4 - 180 MICRAS

Polipropileno 100% reciclable. Con uñero para facilitar la extracción de los documentos. Apertura lateral. 11 taladros.

CÓDIGO	Grosor	Envase
181043	180 micras	Bolsa de 12 ud.

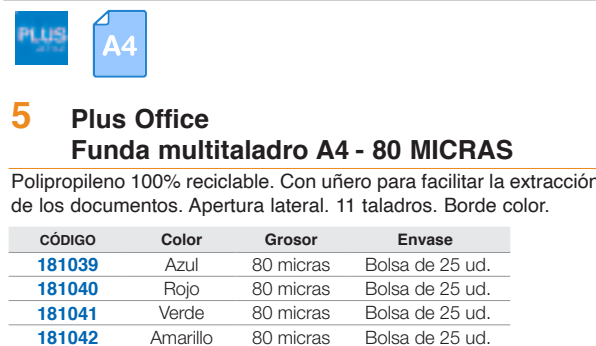

5 Plus Office Funda multitaladro A4 - 80 MICRAS

Polipropileno 100% reciclable. Con uñero para facilitar la extracción de los documentos. Apertura lateral. 11 taladros. Borde color.

CÓDIGO	Color	Grosor	Envase
181039	Azul	80 micras	Bolsa de 25 ud.
181040	Rojo	80 micras	Bolsa de 25 ud.
181041	Verde	80 micras	Bolsa de 25 ud.
181042	Amarillo	80 micras	Bolsa de 25 ud.

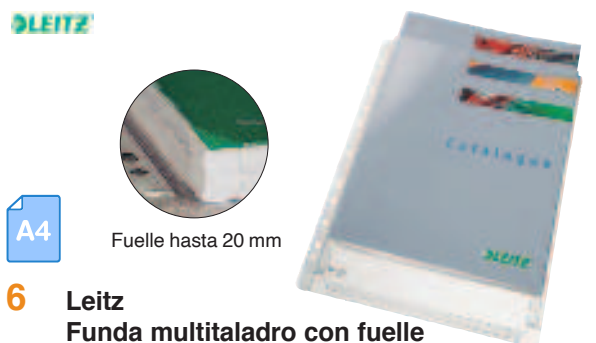

6 Leitz Funda multitaladro con fuelle

Muy resistentes. Se expande hasta 20 mm, para una capacidad de hasta 200 hojas de 80 g.

CÓDIGO	Material	Grosor	Set
209393	PVC	170 micras	5



7 Leitz Funda multitaladro con pestañas

Fundas multitaladro de polipropileno transparente de 85 micras. Apertura superior lateral. Con pestañas de colores.

CÓDIGO	Material	Pestañas	Grosor	Set
209226	PP	6	85 micras	6
209227	PP	12	85 micras	12

7 FUNDAS PORTADOCUMENTOS E IDENTIFICADORES

ARCHIVO Y CLASIFICACIÓN

FUNDAS PORTADOCUMENTOS



1 Plus Office • Fundas protectoras rígidas Deluxe para documentos

Funda muy resistente, para preservar documentos muy utilizados.

CÓDIGO	Formato	Medidas mm.	Grosor	Ud./Caja
180455	A7	105 x 74	400 micras	100
180456	A6	148 x 105	400 micras	100
180457	A5	210 x 148	400 micras	50
180396	A4	297 x 210	400 micras	50
180458	A3	420 x 297	400 micras	20

2 Iberplas • Funda PVC flexible

Fundas flexibles con uñero fabricadas en PVC de 140 micras.

CÓDIGO	Medidas mm.	Grosor	Ud./Caja
180283	56 x 87	140 micras	100
209799	67 x 98	140 micras	100
180285	83 x 122	140 micras	100
180286	108 x 160	140 micras	100
180287	171 x 221	140 micras	100
180288	231 x 330	140 micras	100

IDENTIFICADORES Y ACCESORIOS



Con impermeable y pinza

3 Plus Office Identificador de polipropileno con pinza

Con sujeción de pinza o alfiler. Fabricado en polipropileno.

CÓDIGO	Para documento	Ud.
180292	56 x 90 mm.	50



4 Plus Office Identificadores de polipropileno rígido

Posición vertical y horizontal. Puede usarse con sujeción de cinta o pinza.

CÓDIGO	Posición	Para documento	Ud.
180573	Horizontal	54 x 87 mm	50
180571	Horizontal	68 x 105 mm	50
180574	Vertical	85 x 54 mm	50
180572	Vertical	101 x 71 mm	50



5 Plus Office Portapases de seguridad

Posición horizontal. Polipropileno rígido de alta calidad. Puede usarse con sujeción de cinta. Capacidad para dos tarjetas.

CÓDIGO	Posición	Para documento	Ud.
181111	Horizontal	54 x 85 mm	30



6 Plus Office • Identificadores símil-piel

Disponen de anilla para cordón y bolsillo trasero y se ajusta para documentos de hasta 54 x 85 mm. Posición vertical.

CÓDIGO	Color	Medidas mm.	Ud.
180840	Azul marino	110 x 76	25
180845	Marrón	110 x 76	25



7 Plus Office • Cordón para identificadores

Cordón gris oscuro de nylon con pinza de plástico. Longitud cordón: 840 x 10 mm.

CÓDIGO	Color	Ud.
180841	Negro	25



8 Plus Office • Cordón para identificadores

Cordón azul de nylon con pinza de metal. Longitud cordón: 760 x 8 mm.

CÓDIGO	Color	Ud.
180582	Azul	50



9 Plus Office • Pinza para identificadores

Pinza de plástico. Medidas: 70 x 12 mm.

CÓDIGO	Color	Ud.
180581	Blanco	50

IDENTIFICADORES Y ACCESORIOS



1 Identificador personal apaisado

Identificador personal apaisado con pinza e impermeable. Pack de 50 unidades. Incluye tarjeta blanca para personalizar. Fabricado en polipropileno transparente de gran calidad y resistencia. Ideal para conferencias y reuniones. Color cristal transparente.

CÓDIGO	Para documento	↓
260483	55 x 90 mm	50



2 Portanombres con imán

Portanombres plegable de polipropileno y sujeción de imán. Con bisagra flexible para una fácil inserción y extracción. No recomendado para personas con marcapasos.

CÓDIGO	Para documento	↓
068964	40 x 75 mm	10
181320	54 x 90 mm	10



3 Cinta con cordón extensible

Cinta de material textil con cordón extensible. Cierre de seguridad. Longitud cordón extensible: 80 cm. Longitud cinta: 44 cm.

CÓDIGO	Color	↓
181316	Negro	10



4 Cordón extensible con botón

Pinza metálica en parte posterior, enganche y cierre de botón. Longitud: 80 mm.

CÓDIGO	Color	↓
209242	Negro	10



5 Cintas para portanombres

Cinta para portanombre azul con cierre de seguridad. Compatible con los portanombres con perforación para clip o alfiler.

CÓDIGO	Color	Medidas cm.	↓
068969	Azul	2 x 44	10
068966	Rojo	2 x 44	10
068967	Amarillo	2 x 44	10
068968	Verde	2 x 44	10



6 Portanombres Deluxe

Portanombres de material acrílico transparente que puede utilizarse en posición vertical u horizontal. Con cinta de material textil y capacidad para un identificador o pase de seguridad.

CÓDIGO	Para documento	↓
181313	54 x 85 mm	10



7 Clip Card con imán

Mecanismo de clip para una fácil sustitución de etiquetas. No apto para personas con marcapasos.

CÓDIGO	Para documento	↓
181321	17 x 67 mm	25



8 Portanombres con pinza

Con pinza giratoria

Portanombres transparente con posicionamiento vertical u horizontal que no daña la banda magnética. Puede utilizarse con cadena, cinta o cordón extensible.

CÓDIGO	Para documento	↓
209243	54 x 85 mm	25



9 Portanombres doble con cordón

Con cordón extensible

Fabricado en material acrílico con capacidad para dos tarjetas de 54x90 mm. Con uñero para un fácil acceso. Incluye cordón extensible. Múltiples usos. Longitud del cordón de 80 cm.

CÓDIGO	Para documento	↓
181315	54 x 90 mm	25



ROMPE

con la rutina
de tu oficina



ARCHIVADORES

SUPER STRONG

Archivadores forrados en **polipropileno** de la mayor **calidad** por el exterior. **Lomo ancho** de 80 mm para **mayor organización** de tus documentos. Colores **pastel**.



8 - PAPEL, SOBRES Y BLOCS

- 335 - 337** BLOCS Y LIBRETAS
- 311 - 317** ETIQUETAS
- 328 - 333** NOTAS E ÍNDICES ADHESIVOS
- 301 - 306** PAPEL
- 317 - 321** SOBRES Y BOLSAS
- 322 - 327** TALONARIOS Y LIBROS CONTABLES

ARANDELAS AUTOADHESIVAS	315	LIBROS CARTONÉ	322
BANDERITAS SEPARADORAS	328	LIBROS CONTABLES, REGISTROS Y ACTAS	322
BLOCS DE GRAN FORMATO	333	LIBROS DE SUBCONTRATACIÓN	322
BLOCS DE MENSAJES	333	PAPEL BLANCO MULTIFUNCIÓN	301 - 304
BLOCS DE NOTAS REPOSICIONABLES	329 - 333	PAPEL BLANCO PREMIUM	302
BLOCS Y LIBRETAS	335 - 337	PAPEL BLANCO CUADRICULADO	306
BOLSAS PARA ENVÍO	319 - 320	PAPEL CARBÓN	310
ETIQUETAS ADHESIVAS PARA LIBROS	329	PAPEL CONTINUO	308
ETIQUETAS AUTOADHESIVAS	311 - 316	PAPEL DE COLORES	304 - 305
ETIQUETAS AUTOADH. POLIVALENTES	311 - 312	PAPEL DE REPROGRAFÍA	308
ETIQUETAS AUTOADH. IDENTIFICATIVAS ...	315	PAPEL ESPECIAL PARA IMPRESORAS	306 - 307
ETIQUETAS AUTOADH. RESISTENTES	316	PAPEL PARA FAX	309
ETIQUETAS COLGANTES	314	PAPEL RECICLADO	304
ETIQUETAS DE ENVÍO	315	PAPELES ESPECIALES	310
ETIQUETAS EN CONTINUO	315	PRECINTO POSTAL	320
ETIQUETAS EN ROLLO	315	ROLLOS DE PAPEL SUMADORA.....	309
ETIQUETAS FLUORESCENTES	314	SOBRES DE COLORES	321
ETIQUETAS LOMO ARCHIVADOR	309	SOBRES PARA ENVÍOS	317 - 318
ETIQUETAS PARA CD	314	SOBRES PORTADOCUMENTOS	321
ETIQUETAS PARA CONGELADOR	314	TACOS DE NOTAS	329
ETIQUETAS TRASLÚCIDAS	314	TALONARIOS	323 - 327
FICHAS RAYADAS	333	TARJETAS DE VISITA	313
LACRE	320		

UN PAPEL PARA CADA NECESIDAD

Es muy importante tener en cuenta que no sólo la elección de un papel adecuado es importante, sino que además el soporte para la impresión, la tecnología de la impresora o plotter y la tinta utilizada son los parámetros que finalmente determinan la calidad de la impresión.

Los formatos de la serie DIN A:

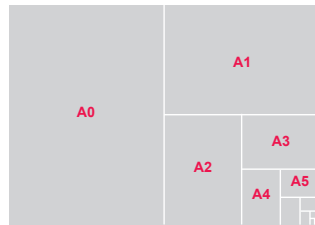

Tipo	Ancho (mm.)	Largo (mm.)
A0	841	1189
A1	594	841
A2	420	594
A3	297	420
A4	210	297
A5	148	210
A6	105	148
A7	74	105

CÓDIGO	MODELO	FORMATO	BLANCURA (CIE)	G./M2	ESPECIAL PARA...				RECOMENDADO PARA...
					COPIADORA	FAX	InkJet	LÁSER B/N COLOR	
001685	MPCOPY	A4	146	75	✓	✓	✓	✓	Fotocopias, informes, borradores, comunicados
001021	ECO	A4	160	80	✓	✓	✓	✓	
002905	ECO	A3	160	80	✓	✓	✓	✓	
002261	SMARTIST	A4	148	70	✓	✓	✓	✓	
002221	HI PLUS	A4	160	75	✓	✓	✓	✓	Impresiones con gráficos e imágenes a todo color
002463	DOUBLE A	A5	169	80	✓	✓	✓	✓	
	DOUBLE A	A4	169	75, 80, 90, 100	✓	✓	✓	✓	
	DOUBLE A	A3	169	80, 90	✓	✓	✓	✓	
	PAPEL DCP	A4	170	90,100,120,160,200,250,300,350		✓	✓	✓	
	PAPEL DCP	A3	170	90,100,120,160,200,250,300,350		✓	✓	✓	
	COLOR CAMPUS	A4		80	✓		✓	✓	Impresiones con gráficos, presentaciones, portadas...
	SPECTRA	A4		80	✓		✓	✓	
	SPECTRA	A3		80	✓		✓	✓	
002210	PLUS COLOR	A4		80	✓		✓	✓	



ÍNDICE DE SÍMBOLOS

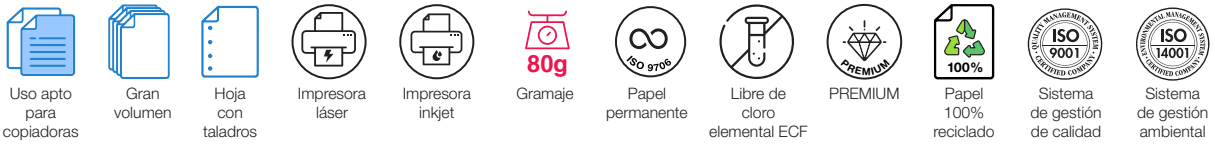

PAPEL BLANCO MULTIFUNCIÓN

Blancura CIE 148 ★★☆☆



70g



1 Papel A4 Smartist

Papel de gran blancura de 70 g, paquete de 500 hojas. Tamaño A4. Garantizado para todo tipo de copadoras e impresión láser.

CÓDIGO	Hojas / Paq.	Gramaje	↓
002261	500	70 g.	5

Blancura CIE 146 ★★☆☆

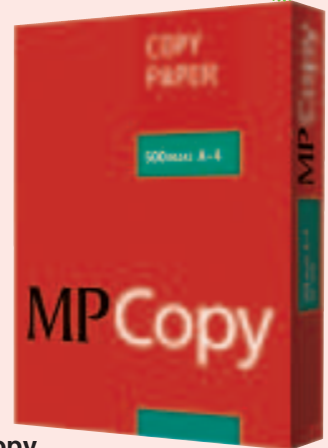

75g



2 Papel A4 MPCopy

Respetuoso con el medio ambiente

Papel blanco de 75 g. Uso especial para fotocopadoras e impresoras láser. Libre de cloro elemental (ECF). Paquete de 500 hojas.

CÓDIGO	Hojas / Paq.	Gramaje	↓
001685	500	75 g.	5

Blancura CIE 160 ★★☆☆



80g

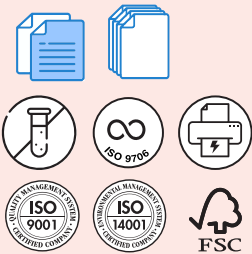

3 Papel Eco

Respetuoso con el medio ambiente

Papel blanco de 80 g. Especial para fotocopadoras e impresoras láser. Paquete de 500 hojas.

CÓDIGO	Formato	Hojas / Paq.	Gramaje	↓
001021	A4	500	80 g.	5
002905	A3	500	80 g.	1

Blancura CIE 160 ★★☆☆



75g

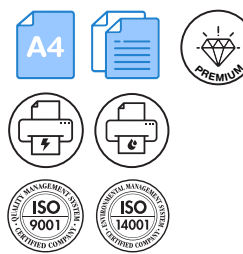

4 Papel A4 HI-PLUS Premium

Premium

Papel PREMIUM paquete de 500 hojas de 75 g. Excelente rendimiento para impresión de color. Garantizado para todo tipo de máquinas de oficina. Garantizado libre de atascos.

CÓDIGO	Hojas / Paq.	Gramaje	↓
002221	500	75 g.	5

No permite apertura de envase
Venta por caja

Permite apertura de envase
Venta por unidad

Unidades que contiene la caja

Double A

MEJOR PAPEL, MEJOR MUNDO

Blancura CIE 169 ★★★★★



7 Cualidades únicas y extraordinarias de Double A

- 1 Aspecto brillante
- 2 Nitidez en la impresión
- 3 Buena mesurabilidad
- 4 Excelente vida
- 5 Usabilidad alta
- 6 Mayor tiempo de almacenamiento de los documentos
- 7 Prolonga el rendimiento de la máquina



Expositor de papel Double A PREMIUM, capacidad para 19 paquetes

CÓDIGO	Medidas
002387	136 x 30 x 22 cm.



75g 80g



1 Papel A5, A4 y A3 Double A Premium

Premium

Papel PREMIUM de 75 y 80 g. El mejor papel para cualquier tipo de máquina de impresión. Antiatascos. Funciona a la máxima velocidad, los colores impresos quedan brillantes. Calidad superior.

CÓDIGO	Formato	Hojas / Paq.	Gramaje	📦	📄
002463	A5	500	80 g.	1	10
003326	A4	500	75 g.	-	5
002874	A4	100	80 g.	1	24
002473	A4	250	80 g.	-	10
002211	A4	500	80 g.	-	5
002220	A3	500	80 g.	-	1

Blancura CIE 169 ★★★★★



2 Papel A4 Double A Color Print

Premium

Paquete de 500 hojas de 90 g. El mejor papel para cualquier tipo de máquina de impresión. Especialmente indicado para impresiones a color, colores más vivos y nítidos gracias a su alto gramaje.

CÓDIGO	Formato	Hojas / Paq.	Gramaje	📄
002286	A4	500	90 g.	5
002880	A3	500	90 g.	1

Blancura CIE 169 ★★★★★

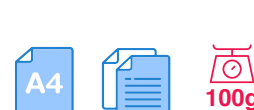

3 Papel A4 Double A Presentation

Premium

Paquete de 500 hojas de 100 g. El mejor papel para cualquier tipo de máquina de impresión. Indicado para la impresión de presentaciones.

CÓDIGO	Formato	Hojas / Paq.	Gramaje	📄
002285	A4	500	100 g.	5

PAPEL BLANCO MULTIFUNCIÓN

NAVIGATOR

Blancura CIE 169 ★★★★★

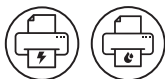

1 Papel Navigator Universal

Papel paquete de 500 hojas de 80 g. El mejor papel para cualquier tipo de máquina de impresión. Libre de atascos.

CÓDIGO	Formato	Hojas / Paq.	Gramaje	
029998	A4	500	80 g.	5
029997	A3	500	80 g.	1

NAVIGATOR

Blancura CIE 169 ★★★★★



2 Papel Navigator Organizer

Papel paquete de 500 hojas de 80 g. 4 taladros. El mejor papel para cualquier tipo de máquina de impresión. Fotocopias alto volumen.

CÓDIGO	Formato	Hojas / Paq.	Gramaje	
029999	A4	500	80 g.	5

NAVIGATOR

Blancura CIE 169 ★★★★★

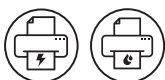

3 Papel Navigator Expression

Papel paquete de 500 hojas de 90 g. El mejor papel para cualquier tipo de máquina de impresión. Libre de atascos.

CÓDIGO	Formato	Hojas / Paq.	Gramaje	
029993	A4	500	90 g.	5

NAVIGATOR

Blancura CIE 169 ★★★★★

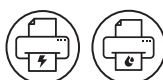

4 Papel Navigator Presentation

Papel paquete de 500 hojas de 100 g. El mejor papel para cualquier tipo de máquina de impresión. Libre de atascos. Secado rápido.

CÓDIGO	Formato	Hojas / Paq.	Gramaje	
029229	A4	500	100 g.	5
029228	A3	500	100 g.	1

NAVIGATOR

Blancura CIE 169 ★★★★★



5 Papel Navigator Colour

Premium

Papel paquete de 250 hojas de 120 g. El mejor papel para cualquier tipo de máquina de impresión. Libre de atascos. Secado rápido. Colores vivos en todas las impresiones.

CÓDIGO	Formato	Hojas / Paq.	Gramaje
029996	A4	250	120 g.

NAVIGATOR

Blancura CIE 169 ★★★★★

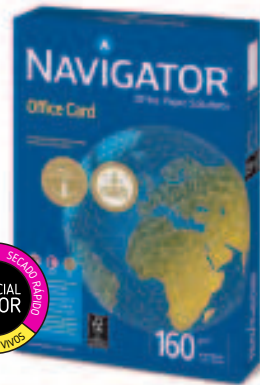
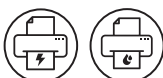

6 Papel Navigator Office Card

Premium

Papel paquete de 250 hojas de 160 g. Excelencia en imagen digital a color. Para impresiones a color de alta resolución. Secado rápido. Elevada consistencia de calidad en el tiempo.

CÓDIGO	Formato	Hojas / Paq.	Gramaje	
029303	A4	250	160 g.	5

No permite apertura de envase
Venta por caja

Permite apertura de envase
Venta por unidad

Unidades que
contiene la caja

8 PAPEL BLANCO MULTIFUNCIÓN, RECICLADO Y DE COLORES

PAPEL, SOBRES Y BLOCS

PAPEL BLANCO MULTIFUNCIÓN



Blancura CIE 170 ★★★★★



1 Clairefontaine · DCP Papel A4 y A3

Excelente luminosidad

Papel blanco de alta calidad. Blancura extra y textura uniforme. Impresión de imágenes brillantes y acabados inigualables. Para impresoras InkJet y láser.

CÓDIGO	Formato	Hojas / Paq.	Gramaje
002267	A4	500	90 g.
002269	A4	500	100 g.
002278	A4	250	120 g.
002287	A4	250	160 g.
002558	A4	250	200 g.
002292	A4	125	250 g.
002908	A4	125	300 g.
002909	A4	125	350 g.

CÓDIGO	Formato	Hojas / Paq.	Gramaje
002268	A3	500	90 g.
002270	A3	500	100 g.
002279	A3	250	120 g.
002288	A3	250	160 g.
002559	A3	250	200 g.
002293	A3	125	250 g.
002910	A3	125	300 g.
002911	A3	125	350 g.



Blancura CIE 169 ★★★★★



2 Papel Navigator Eco-Logical

Papel paquete de 500 hojas de 75 g. Reducción significativa de recursos naturales utilizados en su producción.

CÓDIGO	Formato	Hojas / Paq.	Gramaje	↓
029305	A4	500	75 g.	5



Blancura CIE 55 ★★



3 Papel A4 100% Reciclado ClassicWhite

100% reciclado

CIE: 55. Gramaje: 80 g. Fabricado con fibras procedentes de papel usado, por lo que es 100% reciclado. El embalaje de este papel está fabricado con fibras recicladas.

CÓDIGO	Formato	Hojas / Paq.	Gramaje	↓
002906	A4	500	80 g.	5



4 CAMPUS Color Papel A4 - 15 colores

Paquete de 500 hojas. Compatible con todo tipo de impresoras láser, InkJet, fotocopiadoras y fax. Colores brillantes para un excelente contraste. Calidad técnica y medio ambiental inmejorable.

CÓDIGO	Formato	Hojas / Paq.	Gramaje	↓	↓
002210	A4	500	80 g.	1	5



No permite apertura de envase
Venta por caja



Permite apertura de envase
Venta por unidad



Unidades que
contiene la caja

PAPEL DE COLORES

Campus



1 Campus · Papel A4 Color

Gama amplia de colores

Papel de 80 g, con una calidad técnica y medio ambiental inmejorable. Colores estables y no envejecen. Para todo uso.

CÓDIGO	Color	Hojas / Paq.
001160	Amarillo	100
001002	Azul cielo	100
002044	Rosa	100
001577	Verde manzana	100
001009	Verde claro	100
001576	Marfil	100
001161	Rojo	100
001162	Naranja	100
002885	Turquesa	100
002886	Amarillo Limón	100

Campus



2 Campus · Papel A4 Colores Neón

Colores neón

Papel de 80 g, con una calidad técnica y medio ambiental inmejorable. Colores estables y no envejecen. Para todo uso.

CÓDIGO	Color	Hojas / Paq.
002889	Verde Neón	100
002890	Amarillo Neón	100
002891	Rosa Neón	100
002892	Naranja Neón	100

Campus



3 Campus · Papel A4 10 Colores surtidos

100 Hojas, 10 por color

Papel de 80 g, con una calidad técnica y medio ambiental inmejorable. Los colores son estables y no envejecen. Indicado para todo uso. Paquete de 100 hojas con diez colores surtidos.

CÓDIGO	Hojas / Paq.		
001001	100	1	11

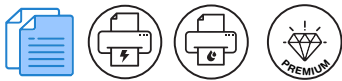

4 Papel A4 y A3 de Colores

Surtido de colores

Papel de 80 g, con una calidad técnica y medio ambiental inmejorable. Especial para fotocopiadoras, impresoras e InkJet. Colores estables, no envejecen.

Formato A4

CÓDIGO	Color	Hojas / Paq.
001010	Amarillo	500
001011	Azul cielo	500
001012	Rosa	500
001013	Verde manzana	500
001014	Verde claro	500
001015	Marfil	500
001016	Azul turquesa	500
001017	Rojo	500
001578	Naranja	500
001579	Amarillo oro	500

Formato A3

CÓDIGO	Color	Hojas / Paq.
001366	Amarillo	500
002884	Azul cielo	500
001007	Verde claro	500
001005	Marfil	500
001003	Azul turquesa	500
001004	Rojo	500
001006	Rosa	500

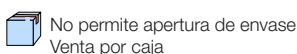

8 PAPEL BLANCO, CUADRÍCULADO Y ESPECIAL IMPRESORAS

PAPEL, SOBRES Y BLOCS

PAPEL BLANCO Y CUADRÍCULADO

Campus

80g



1 Campus • Papel A4 Blanco

Papel blanco de 80 g, con excelente blancura y maquinabilidad. Con una calidad técnica y medioambiental inmejorable. Especial para fotocopiadoras, impresoras láser e InkJet.

CÓDIGO	Formato	Hojas / Paq.	Gramaje		
001019	A4	100	80 g.	1	10

Campus

80g

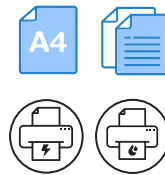
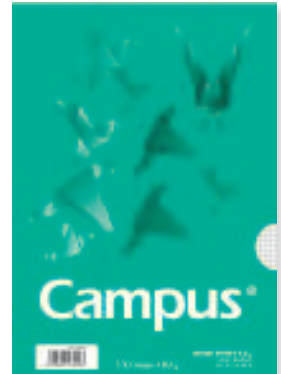

2 Campus • Papel A4 Cuadrículado

Papel blanco de 80 g, con excelente blancura y maquinabilidad. Rayado cuadrículado 4x4 mm.

CÓDIGO	Formato	Hojas / Paq.	Gramaje		
001604	A4	100	80 g.	1	10

Campus

90g



3 Campus • Papel A4 Blanco 4 taladros

Papel blanco de 90 g, con excelente blancura y maquinabilidad. Con una calidad técnica y medioambiental inmejorable. Especial para fotocopiadoras, impresoras láser e InkJet.

CÓDIGO	Formato	Hojas / Paq.	Gramaje		
002441	A4	100	90 g.	1	5

Campus

90g

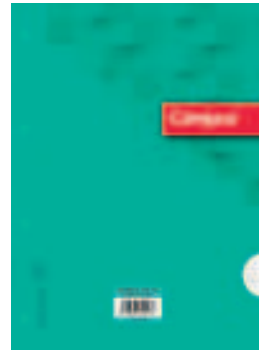

4 Campus • Papel A4 Cuadrículado 4 taladros

Papel cuadrículado de 90 g, con excelente blancura y maquinabilidad. Con una calidad técnica y medioambiental inmejorable. Especial para fotocopiadoras, impresoras láser e InkJet. Paquete de 100 hojas.

CÓDIGO	Formato	Hojas / Paq.	Gramaje		
002185	A4	100	90 g.	1	5

PAPEL ESPECIAL PARA IMPRESORAS

APLI

640g



5 Apli • Papel magnético

Papel con una fina capa magnética en el dorso que permite adherirse a las superficies metálicas. Acabado fotográfico. Para impresoras InkJet.

CÓDIGO	Modelo	Hojas / Paq.	Gramaje	Ref. Fab.
002920	Magnético	8	640 g.	10245

APLI

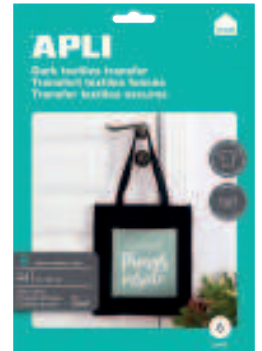

6 Apli • Papel transfer tejidos

Diseñar, imprimir y planchar

Para impresoras InkJet. Ideal para personalizar ropa de trabajo, promocional, etc. Para prendas 100% algodón.

CÓDIGO	Color soporte	Hojas	Ref. Fab.
029995	Tejidos blancos	10	04128
029994	Tejidos oscuros	5	10247

PAPEL ESPECIAL PARA IMPRESORAS

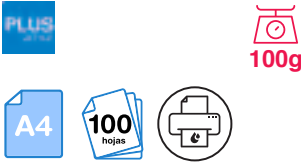

100g



1 InkJet Paper PHOTO QUALITY 1440 dpi

Papel para impresoras InkJet. Alta calidad, colores resistentes. Recomendado para gráficos, ilustraciones, folletos, etc.

CÓDIGO	Resolución	Gramaje	Hojas / Paq.
001569	1440 dpi	100 g.	100

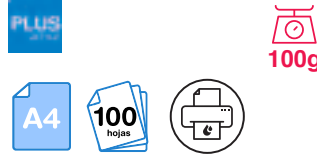

100g



2 InkJet Paper PHOTO QUALITY 2880 dpi

Papel para impresoras InkJet. Alta calidad, colores resistentes. Recomendado para gráficos, folletos, ilustraciones, etc.

CÓDIGO	Resolución	Gramaje	Hojas / Paq.
001648	2880 dpi	100 g.	100



180g



3 Glossy Paper PHOTO QUALITY - 5760 dpi.

Papel para impresoras InkJet con una resolución de 5760 dpi. Papel blanco brillante. Alta calidad fotográfica.

CÓDIGO	Resolución	Gramaje	Hojas / Paq.
001646	5760 dpi	180 g.	20

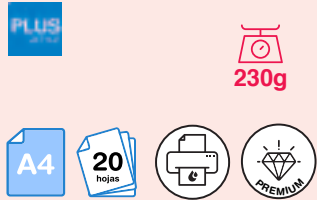

230g



4 Inkjet Paper PHOTO QUALITY - 5760 dpi.

Papel para impresoras InkJet con una resolución de 5760 dpi. Papel blanco brillante. Alta calidad fotográfica.

CÓDIGO	Resolución	Gramaje	Hojas / Paq.
001570	5760 dpi	230 g.	20



250g



5 Inkjet Paper PHOTO QUALITY - 5760 dpi.

Papel para impresoras InkJet con una resolución de 5760 dpi. Papel blanco brillante. Alta calidad fotográfica.

CÓDIGO	Resolución	Gramaje	Hojas / Paq.
002912	5760 dpi	250 g.	20

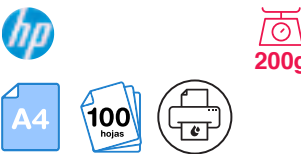

200g



6 Papel Everyday Photo Paper

Papel fotográfico de 200 g, perfecto para impresiones diarias. Resultados nítidos. Papel brillante, reciclable. Secado rápido.

CÓDIGO	Hojas / Paq.	Gramaje	Ref. Fab.
029342	100	200 g.	Q2510A

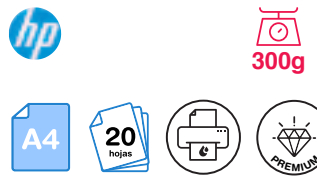

300g



7 Papel Premium Plus Photo Paper

Papel fotográfico muy satinado de 300 g. Imprima fotografías con calidad profesional Acabado satinado.

CÓDIGO	Hojas / Paq.	Gramaje	Ref. Fab.
029302	20	300 g.	CR672A

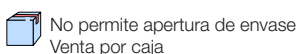

8 PAPEL DE REPROGRAFÍA Y PAPEL CONTINUO

PAPEL, SOBRES Y BLOCS

PAPEL DE REPROGRAFÍA PARA PLOTTER

CANSON

Blancura CIE 158 ★★★★★



80g



1 Canson · Papel para Plotter Standard Plus InkJet 80 g.

Papel blanco no couché para impresión CAD. Compatibilidad total con cualquier tipo de plotter InkJet. Recomendado para imprimir pruebas y borradores de planos o mapas en blanco y negro.

CÓDIGO	Medidas	Pulgadas	Blancura CIE
028990	610 mm x 50 m	24"	158
028991	914 mm x 50 m	36"	158

CANSON

Blancura CIE 160 ★★★★★



80g



2 Canson · Papel para Plotter Premium InkJet 80 g.

Papel blanco no couché. Para impresión CAD. Secado rápido. Ideal para realización de trazos de ensayos, croquis en ingenierías y oficinas técnicas, para uso diario. Muy prensado, con poco poro. Buena absorción de tinta.

CÓDIGO	Medidas	Pulgadas	Blancura CIE
028992	610 mm x 50 m	24"	160
028993	914 mm x 50 m	36"	160

CANSON

Blancura CIE 164 ★★★★★



90g



3 Canson · Papel para Plotter Quality Opaco InkJet 90 g.

Papel universal no couché para impresión de líneas y pequeñas áreas de color. Excelente opacidad y secado inmediato. Para imprimir planos, mapas e imágenes tanto en blanco y negro como en color. Excepcional rendimiento de los colores en alta resolución.

CÓDIGO	Medidas	Pulgadas	Blancura CIE
028994	610 mm x 50 m	24"	164
028995	914 mm x 50 m	36"	164

CANSON

Blancura CIE 145 ★★★★★



100g



4 Canson · Papel para Plotter Hi-Resolution Paper InkJet 100 g.

Papel couché extrablancos en una cara, de alta resolución. Compatibilidad total con cualquier tipo de plotter InkJet. Excepcional rendimiento de los colores. Para laminado en frío o caliente. Impresión resistente al agua. Ideal para impresión de proyectos finales.

CÓDIGO	Medidas	Pulgadas	Blancura CIE
028997	914 mm x 46 m	36"	145

5 Canson · Papel para Plotter Universal Póster Paper 180 g.

Rollo de papel especial para póster semi-brillo de calidad foto. Recubierto de una emulsión especial para garantizar la fidelidad de color y un alto contraste. Seca rápidamente y es laminable en caliente y en frío. Ideal para cartelería y reproducción fotográfica.

CÓDIGO	Medidas	Pulgadas	Blancura CIE
002275	914 mm x 30 m	36"	148

Blancura CIE 148 ★★★★★



180g



PAPEL CONTINUO PARA LISTADOS DE ORDENADOR

6 Papel continuo para listados de ordenador

Microperforado: dos cortes, dos guías de agujeros para poder ser arrastrado por el carro de la impresora, una vez impreso se pueden arrancar las guías agujereadas. Distintos formatos en blanco y pautado azul. Original y con copia. 1 pulgada = 2,54 mm.

380 mm x 11"

CÓDIGO	Impresión	Gramaje	Juegos	Trepado	Hojas / Caja
001108	PAUTADO AZUL	70	Original	1	2500

240 mm x 11"

CÓDIGO	Impresión	Gramaje	Juegos	Trepado	Hojas / Caja
001107	PAUTADO AZUL	70	Original	1	2500
001101	BLANCO	70	Original	2	2500
001098	BLANCO	70 / 57	Original y Copia	2	1500
001100	BLANCO	70 / 56 / 57	Original y 2 Copias	2	1000

240 mm x 12"

CÓDIGO	Impresión	Gramaje	Juegos	Trepado	Hojas / Caja
001104	BLANCO	70	Original	2	2500

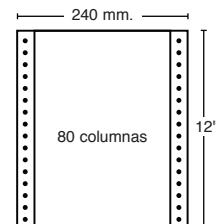
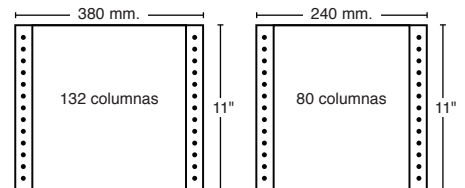

ROLLOS DE PAPEL PARA SUMADORAS

1 Rollos de papel para calculadora y registradora

Excelentes resultados de impresión

Bobinas de papel para sumadora. Papel offset blanco y papel térmico. Distintas medidas para las diferentes marcas de máquinas. Mandril: 12 mm.

Rollo papel. Gramaje: 60 g.

CÓDIGO	Ancho mm.	Ø Diámetro mm.	
001041	37	70	10
029298	44	70	10
001045	57	65	10
029296	58	65	10
029957	70	65	10
028883	74	65	10
029956	75	65	10

Rollo papel 1 copia (2 hojas). Gramaje: 57 g.

CÓDIGO	Ancho mm.	Ø Diámetro mm.	
001047	57	65	10
029954	70	65	10
001048	75	65	10

Rollo papel térmico. Gramaje: 55 g.

CÓDIGO	Ancho mm.	Ø Diámetro mm.	
028884	44	70	10
029680	57	30	10
029679	57	35	10
028885	57	40	10
002058	57	45	10
001049	57	55	10
029947	80	60	8
002105	80	80	8

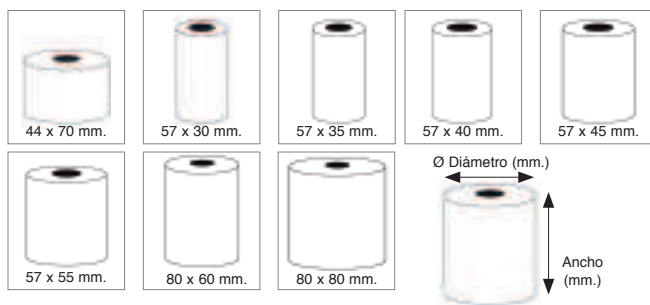
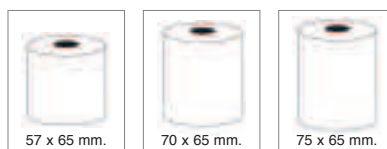
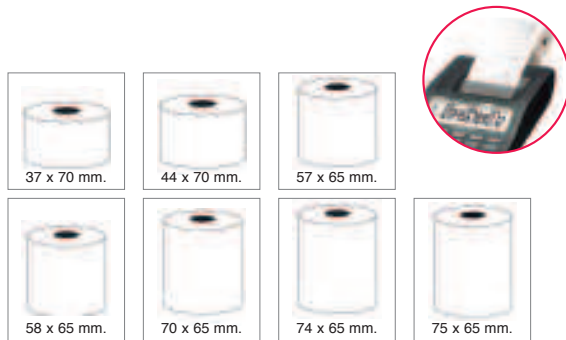

PAPEL PARA FAX



2 Plus Office • Rollos papel térmico para fax

Bobinas de papel térmico para fax. Alta sensibilidad. Totalmente garantizado en calidad y metraje.

CÓDIGO	Ø Mandril	Medidas
001051	12 mm	210 mm x 15 m
001052	12 mm	210 mm x 30 m
001055	12 mm	216 mm x 30 m



ETIQUETAS PARA LOMO DE ARCHIVADOR



3 Plus Office Etiquetas para lomo de archivador

Personalice sus archivadores

Etiquetas lomerías en bolsa de diez unidades. Para insertarlas en los archivadores de 75 mm de lomo.

CÓDIGO	mm. x mm.	Etiq. / Bolsa	Para
002291	161 x 48 mm	10	A4
002299	188 x 48 mm	10	Folio



No permite apertura de envase
Venta por caja



Permite apertura de envase
Venta por unidad



Unidades que contiene la caja

8 PAPELES ESPECIALES

PAPEL, SOBRES Y BLOCS

PAPEL CARBÓN

Pelikan



1 Pelikan Papel carbón negro

Papel carbón para copias. No mancha. Para copias mecanográficas. Hasta 10 a la vez. Escritura negra con dorso rojo.



CÓDIGO	Escritura	Modelo	Hojas / Paq.
029962	Negra	Interplastic	100

Pelikan



2 Pelikan Papel carbón azul

Papel carbón para copias. Tamaño A4. No mancha. Para copias escritas a mano. Múltiples usos. Escritura azul, dorso azul.



CÓDIGO	Escritura	Modelo	Hojas / Paq.
029963	Azul	Plenticopy	100

PAPELES ESPECIALES

PLUS

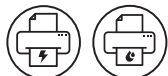

3 Papel con diseño

Cuatro diseños

Papel decorado para realizar impresiones sobre diferentes motivos de fondo, cuatro diseños en sobres de 25 hojas.



CÓDIGO	Diseño	Hojas / Paq.	Gramaje
001580	4 surtidos	25	80 g.

GUARRO



4 Guarro · Papel Torreón verjurado

Papel con verjurado sobrio y elegante, con marca al agua. Con excelentes resultados en todo tipo de impresión.



CÓDIGO	Color	Hojas / Paq.	Gramaje
002276	Blanco	100	90 g.
002277	Ahuesado	100	90 g.

MICHEL



5 Michel · Papel pergamino

Papel pergamino con bordes troquelados. Gran resistencia. Ideal para diplomas, cartas de menú, etiquetas, tarjetas, etc.

CÓDIGO	Modelo	Color	Gramaje
002913	Piel elefante	Hueso	125 g.
002914	Piel elefante	Pergamino	125 g.
002915	Parchment	Blanco	150 g.
002916	Parchment	Ocre	150 g.
002917	Parchment	Topacio	150 g.
002918	Marmoleado	Gris	200 g.
002919	Rústico	Blanco	200 g.



APLI



6 Apli · Papel pergamino

Papel con impresión a color simulando pergamino. Ideal para invitaciones, cartas, proyectos de manualidades, etc.

CÓDIGO	Modelo	Hojas / Paq.	Gramaje
002089	Clásico	20	90 g.

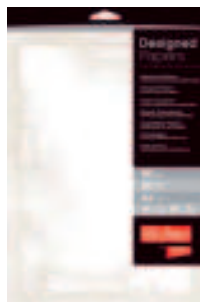

APLI



7 Apli · Papel metalizado

Papel metalizado en diferentes colores.

CÓDIGO	Modelo
002091	Perla
002247	Champán
002248	Plata
002249	Oro



ETIQUETAS AUTOADHESIVAS POLIVALENTES



1 Plus Office · Etiquetas polivalentes

Adhesivo más fuerte

Etiquetas autoadhesivas blancas en formato A4 especiales para una excelente impresión en impresoras InkJet, láser y fotocopiadoras. Formato de las etiquetas predefinido en la mayoría de los softwares.

Cantos redondeados

CÓDIGO	Medidas	Etiqu. / Caja	Etiqu. / Hoja	Nº Ref.
001637	99,1 x 38 mm	1400	14	10690

Cantos rectos

CÓDIGO	mm. x mm.	Etiqu. / Caja	Etiqu. / Hoja	Nº Ref.
001635	48,5 x 16,9 mm	6400	64	10688
001534	38 x 21,2 mm	6500	65	10673
001638	52,5 x 21,2 mm	5600	56	10691
002528	48,5 x 25,4 mm	4000	40	10694
002363	52 x 30 mm	4000	40	10693
001535	70 x 25 mm	3600	36	10674
001630	70 x 32 mm	2700	27	10683
001537	70 x 37 mm	2400	24	10676
001536	70 x 35 mm	2400	24	10675
001631	70 x 42 mm	2100	21	10684
001539	105 x 37 mm	1600	16	10678
001538	105 x 35 mm	1600	16	10677
002365	97 x 42,3 mm	1200	12	10695
001541	105 x 42,3 mm	1400	14	10680
001540	105 x 41 mm	1400	14	10679
001663	105 x 48 mm	1200	12	10692
001632	105 x 57 mm	1000	10	10685
001633	105 x 74 mm	800	8	10686
001634	105 x 148 mm	400	4	10687
001542	210 x 148 mm	200	2	10681
001543	210 x 297 mm	100	1	10682



Cantos redondeados

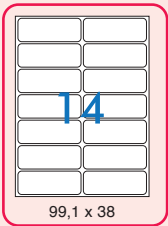

Cantos rectos

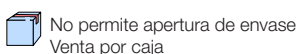
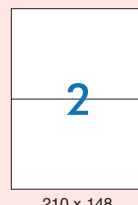
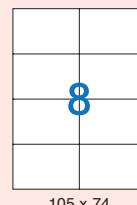
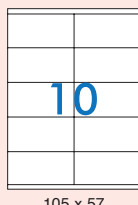
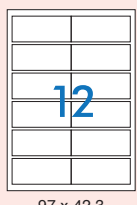
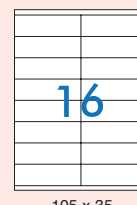
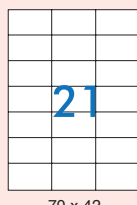
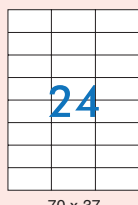
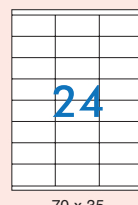
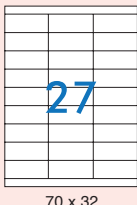
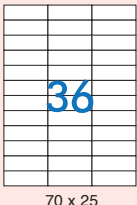
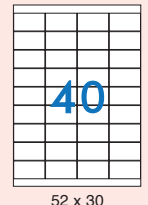
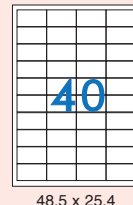
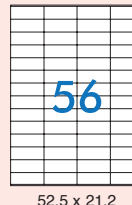
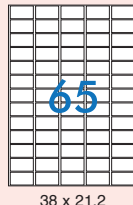
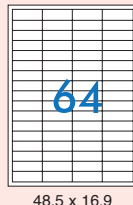

8 ETIQUETAS AUTOADHESIVAS POLIVALENTES

PAPEL, SOBRES Y BLOCS

ETIQUETAS AUTOADHESIVAS POLIVALENTES



1 Apli · Etiquetas polivalentes

Etiquetas autoadhesivas blancas en formato A4, especiales para una excelente impresión en impresoras InkJet, láser y fotocopiadoras. Formato de las etiquetas predefinido en la mayoría de los softwares. Cantos rectos.

A4 100 hojas - Cantos rectos

CÓDIGO	Medidas	Etq. / Paq.	Etq. / Hoja	Ref. Prov.
029846	38 x 21,2 mm	6500	65	01283
001266	48,5 x 16,9 mm	6800	68	01282
028998	52,5 x 21,2 mm	5600	56	01284
003347	70 x 16,9 mm	5100	51	01294
029844	48,5 x 25,4 mm	4400	44	01285
001255	70 x 25,4 mm	3300	33	01270
029837	70 x 33,8 mm	2400	24	01293
001257	70 x 35 mm	2400	24	01272
029004	70 x 36 mm	2400	24	01298
001258	70 x 37 mm	2400	24	01273
029219	64,6 x 33,8 mm	2400	24	01263
001261	70 x 42,4 mm	2100	21	01276
029848	105 x 29 mm	2000	20	01299
001268	105 x 35 mm	1600	16	01287
001259	105 x 37 mm	1600	16	01274
029833	70 x 50,8 mm	1500	15	01295
001260	105 x 40 mm	1400	14	01275
029829	105 x 42,4 mm	1400	14	01277
003345	70 x 67,7 mm	1200	12	01290
001269	105 x 48 mm	1200	12	01289
029850	97 x 42,4 mm	1200	12	01288
001262	105 x 57 mm	1000	10	01278
029135	105 x 70 mm	800	8	01292
001263	105 x 74 mm	800	8	01279
001264	105 x 148 mm	400	4	01280
001254	210 x 148 mm	200	2	01264
001265	210 x 297 mm	100	1	01281

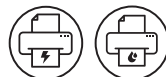

A4 500 hojas - Cantos rectos

CÓDIGO	mm. x mm.	Etq. / Caja	Etq. / Hoja	Ref. Prov.
003449	70 x 37 mm	12000	24	01783
003450	105 x 74 mm	4000	8	01796
003451	105 x 148 mm	2000	4	01797
003446	210 x 148 mm	1000	2	01787
003447	210 x 297 mm	500	1	01788

A4 25 hojas - Cantos rectos

CÓDIGO	Medidas	Etq. / Paq.	Etq. / Hoja	Ref. Prov.
002097	210 x 297 mm	25	1	01215

A3 100 hojas - Cantos rectos

CÓDIGO	mm. x mm.	Etq. / Caja	Etq. / Hoja	Ref. Prov.
003445	297 x 420 mm (A3)	100	1	11352

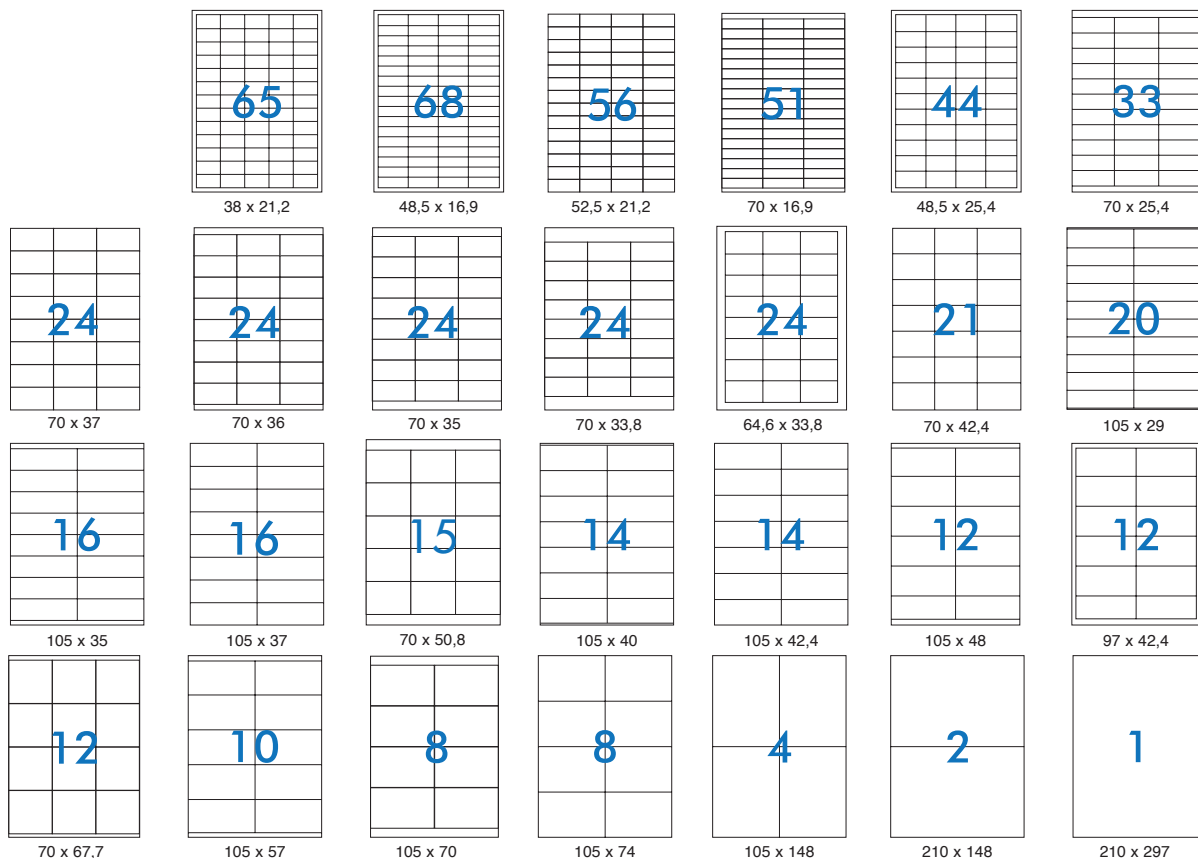

No permite apertura de envase
Venta por caja



Permite apertura de envase
Venta por unidad



Unidades que
contiene la caja

ETIQUETAS AUTOADHESIVAS

1 Plus Office Etiquetas autoadhesivas en hojas



Para múltiples usos

Etiquetas autoadhesivas blancas para etiquetaje y oficina. Sobres con cinco hojas de etiquetas con adhesivo permanente.

CÓDIGO	Medidas	Etiqu. / Sobre		
001291	8 x 12 mm	600	1	10
001293	10 x 16 mm	405	1	10
001294	12 x 18 mm	280	1	10
001295	12 x 30 mm	175	1	10
001296	13 x 50 mm	105	1	10
001297	16 x 22 mm	210	1	10
001298	19 x 27 mm	125	1	10
001299	19 x 40 mm	100	1	10
001300	20 x 50 mm	75	1	10
001301	20 x 75 mm	50	1	10

CÓDIGO	Medidas	Etiqu. / Sobre		
001302	22 x 32 mm	100	1	10
001303	25 x 40 mm	80	1	10
001304	26 x 54 mm	60	1	10
001289	31 x 100 mm	25	1	10
001305	34 x 53 mm	45	1	10
001306	34 x 67 mm	30	1	10
001307	50 x 50 mm	30	1	10
001308	50 x 70 mm	20	1	10
001309	53 x 82 mm	20	1	10
001290	53 x 100 mm	15	1	10
001292	81 x 110 mm	10	1	10

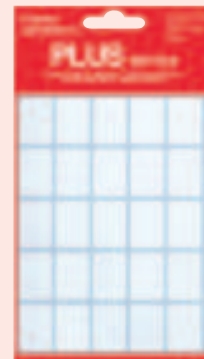

2 Apli · Etiquetas cantos redondeados

Etiquetas autoadhesivas blancas en formato A4, especiales para una excelente impresión en impresoras InkJet, láser y fotocopiadoras. Formato de las etiquetas predefinido en la mayoría de los softwares. Cantos redondeados.

CÓDIGO	mm. x mm.	Etiqu. / Caja	Etiqu. / Hoja	Ref. Prov.
029817	63,5 x 38,1 mm	2100	21	02414
029814	64 x 33,9 mm	2400	24	02409
029812	99,1 x 34 mm	1600	16	02418
029811	99,1 x 38,1 mm	1400	14	02419
029217	99,1 x 93,1 mm	600	6	02421
029806	199,6 x 144,5 mm	200	2	02423

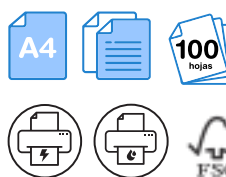

3 Apli · Etiquetas removibles

Etiquetas autoadhesivas. Fácil despegado. Ideales para poner precios y referencias. Para fotocopiadoras, impresoras InkJet y láser.

Caja 100 hojas.

CÓDIGO	mm. x mm.	Etiqu. / Caja	Cantos	Etiqu./Hoja	Ref. Prov.
002068	36,8 x 23,8	5500	Redondeados	55	03051
002069	38 x 21,2	6500	Rectos	65	03052
002071	48,5 x 25,4	4400	Rectos	44	03054
002073	64,6 x 33,8	2400	Rectos	24	03056
002074	97 x 42,4	1200	Rectos	12	03057
002075	105 x 148	400	Rectos	4	03058

Caja 25 hojas. Cantos redondeados

CÓDIGO	mm. x mm.	Etiqu. / Caja	Etiqu. / Hoja	Ref. Prov.
002100	17.8 x 10	6750	270	10197
002101	25.4 x 10	4725	189	10198
002102	35.6 x 16.9	2000	80	10199

Caja 25 hojas. Especial joyería. Cantos redondeados

CÓDIGO	mm. x mm.	Etiqu. / Caja	Etiqu. / Hoja	Ref. Prov.
002103	45 x 8	2200	88	10314



TARJETAS DE VISITA

4 Apli · Tarjetas de visita 200 g.

Tarjeta de 200 g. y blanca, apta para utilizar en impresoras de inyección de tinta y láser. Cantos rectos y bordes lisos. 10 tarjetas por hoja. 10+5 hojas A4 por pack. Secado rápido de la tinta. Tarjeta: 89 x 51 mm. Acabado mate.

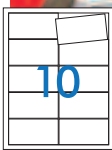

CÓDIGO	Acabado	Hojas / Tarjetas	Cantos	Gramaje	Ref. Prov.
002583	Mate	15/150	Rectos	200g.	10609

5 Apli · Etiqueta lomera blanca para archivo

Etiquetas blancas cantos romos tamaño 190 x 61 mm con adhesivo permanente. 25 hojas (100 etiquetas). Excelente calidad de impresión en impresoras inkjet, láser o fotocopiadoras.



CÓDIGO	mm. x mm.	Etiqu. / Caja	Etiqu. / Hoja	Ref. Prov.
002099	190 x 61	100	4	01233

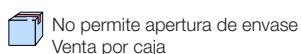

ETIQUETAS TRASLÚCIDAS



1 Apli · Etiquetas traslúcidas interperie

Etiquetas autoadhesivas traslúcidas. Para fotocopiadoras e impresoras láser. Hojas en A4, de poliéster transparente. Resistentes a la intemperie. Cantos rectos.



CÓDIGO	mm. x mm.	Etiqu. / Sobre	Etiqu. / Hoja	Ref. Prov.
002081	48,5 x 25,4	880	44	01223
002082	70 x 37	480	24	01224
002921	99,1 x 38,1	280	14	10969
002083	210 x 297	20	1	01225

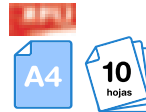

2 Apli · Etiquetas transparentes permanentes

Etiquetas transparentes con acabado brillante, casi invisibles. Excelente calidad de impresión en impresoras inkjet. 10 hojas en A4. Cantos romos.



CÓDIGO	mm. x mm.	Etiqu. / Sobre	Etiqu. / Hoja	Ref. Prov.
003448	63,5 x 38,1	210	21	10967

ETIQUETAS FLUORESCENTES



3 Apli · Etiquetas fluorescentes

Etiquetas autoadhesivas de colores fluorescentes en formato A4, especiales para impresión en láser y fotocopiadoras. Ideales para destacar cualquier mensaje. Permanentes. Cantos rectos.

CÓDIGO	Color	Etiqu. / Sobre	Etiqu. / Hoja	Ref. Prov.
029282	Amarillo	20	1	02878
029281	Naranja	20	1	02879
029279	Verde	20	1	02881



ETIQUETAS PARA EL CONGELADOR Y PARA CD



4 Apli Etiquetas removibles para el congelador

Resisten hasta -40°C

Etiquetas autoadhesivas removibles aptas para láser, InkJet y fotocopiadoras. Cantos redondeados.

CÓDIGO	Medidas mm.	Etiqu. / Caja	Ref. Prov.
002924	63,5 x 38,1	210	12328



5 Apli Etiquetas CD-DVD cobertura total

Adhesivo permanente

Etiquetas autoadhesivas para láser, InkJet y fotocopiadoras.

CÓDIGO	Medidas mm.	Etiqu. / Caja	Ref. Prov.
002079	Mega Ø 117 x 18	50	10601



ETIQUETAS COLGANTES



6 Apli · Etiquetas colgantes

Etiquetas colgantes para escritura manual. Ideales para marcar prendas. Diferentes medidas.

CÓDIGO	mm. x mm.	Etiqu. / Caja	Ref. Prov.
001249	7 x 19	1000	00383
029194	11 x 24	1000	00382
029196	11 x 29	1000	00385
001251	18 x 29	1000	00389
001252	28 x 43	500	00391
001253	36 x 53	500	00392
029200	45 x 65	400	00395
029201	50 x 70	400	00396

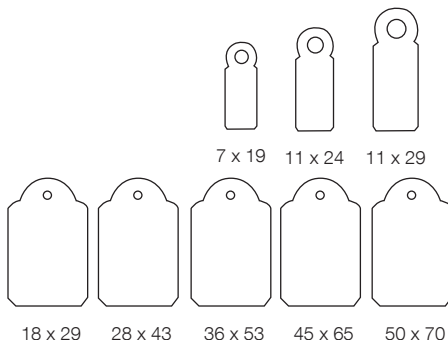

ARANDELAS AUTOADHESIVAS

1 Plus Office Arandelas autoadhesivas reforzadas

Para proteger los documentos perforados

Arandelas autoadhesivas con refuerzo de 13 mm de diámetro.

CÓDIGO	Medidas mm.	Arandelas / Caja
001590	Ø 13	200

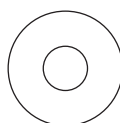

ETIQUETAS EN CONTINUO Y DE ENVÍO



2 Apli • Etiquetas en continuo

Para impresoras de impacto

Etiquetas autoadhesivas blancas plegadas en zig-zag a 12°. Adhesivo permanente sin disolventes. Aptas también para impresoras láser en continuo. Caja de 500 pliegos.

CÓDIGO	mm. x mm.	Etq. / Caja	Salida	Ref. Prov.
001285	88,9 x 36	4000	1	00004
029886	137,2 x 74,1	2000	1	00073
001283	88,9 x 23,3	12000	2	00014
001286	88,9 x 36	8000	2	00015



3 Apli • Etiquetas de envío

Expedición de paquetes

Etiquetas autoadhesivas impresas para envíos. Rollo de 200 etiquetas.

CÓDIGO	mm. x mm.	Texto	Ref. Prov.
001273	50 x 100	Contiene Albarán	00295
029356	50 x 100	Frágil	00296

ETIQUETAS EN ROLLO



4 Apli Etiquetas en rollo

Para múltiples usos

Etiquetas autoadhesivas blancas para etiquetaje y oficina. Adhesivo permanente sin disolventes.

CÓDIGO	mm. x mm.	Etq. / Rollo	Ref. Prov.
002928	Ø 25	2.400	01674
001312	12 x 18	5600	01679
001313	16 x 22	4200	01683
029215	25 x 40	1600	01690
029212	34 x 53	900	01694
029213	34 x 67	600	01695
029214	53 x 100	300	01704

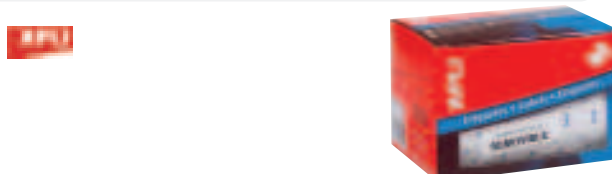

5 Apli • Etiquetas en rollo PVP

Etiquetas autoadhesivas PVP en rollo. Para escritura manual. Adhesivo removible.

Tamaño: 12 x 18 mm

CÓDIGO	Color	Etq. / Rollo	Ref. Prov.
029129	Blanco	3360	10084

Tamaño: 16 x 22 mm

CÓDIGO	Color	Etq. / Rollo	Ref. Prov.
029132	Blanco	2520	10087

ETIQUETAS AUTOADHESIVAS IDENTIFICATIVAS



6 Avery Pulseras identificativas imprimibles

Realizados en polietileno ultra resistente. Suaves, flexibles y fáciles de despegar del soporte gracias a la micro perforación. Anti-manipulación. Imprimibles con todas las impresoras láser. Formato adaptable a todas las medidas de muñecas.

CÓDIGO	Color Etq.	mm. x mm.	Etq. / Paq.	Ref. Prov.
630786	Blanco	265 x 18	50	L4000-5



7 Avery Etiquetas para tejido sin plancha

Se adhieren firmemente a los tejidos sin necesidad de plancha, ni de coser. Aptas para la lavadora y secadora.

CÓDIGO	Color Etq.	mm. x mm.	Etq. / Paq.	Ref. Prov.
630784	Blanco	43 x 13	36	ETVET36-UK

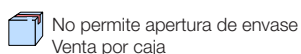

8 ETIQUETAS AUTOADHESIVAS RESISTENTES

PAPEL, SOBRES Y BLOCS

ETIQUETAS AUTOADHESIVAS RESISTENTES



1 Avery Etiquetas blancas de poliéster

Resistentes y duraderas, incluso para uso exterior

Etiquetas con adhesivo permanente, para impresión en láser. Ideales para uso exterior. Extra resistentes (a prueba de rotura, aceite, suciedad y salpicaduras). Inalterables por cambios de temperaturas entre -20°C y + 80°C.

CÓDIGO	mm. x mm.	Etq. / Paq.	Ref. Prov.
028614	63,5 x 33,9	480	L4773-20
028613	210 x 297 (A4)	20	L4775-20

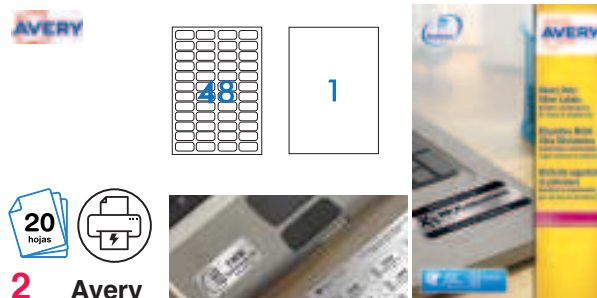

2 Avery Etiquetas plateadas de poliéster

Ideal para identificar tus componentes electrónicos

Etiquetas con adhesivo permanente, para impresión en láser. Extra resistentes (a prueba de rotura, aceite, suciedad y salpicaduras). Inalterables por cambios de temperaturas entre -20°C y + 80°C. Acabado en plata. Con el certificado normativa de UL.

CÓDIGO	mm. x mm.	Etq. / Paq.	Ref. Prov.
028615	45,7 x 21,2	960	L6009-20
028616	210 x 297 (A4)	20	L6013-20

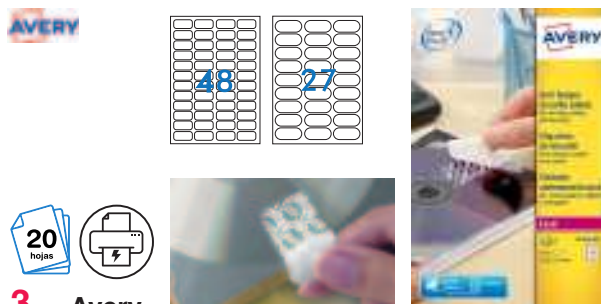

3 Avery Etiquetas blancas anti-manipulación

Ideal para garantizar la seguridad empresarial

Etiquetas con adhesivo permanente de poliéster resistente. Resisten a los agentes químicos, abrasiones, rayos UV, agua, y temperaturas extremas de -20°C a +90°C. Pueden ser aplicadas sobre metal, plástico, superficies pintadas, policarbonato y vidrio.

CÓDIGO	Color Etq.	mm. x mm.	Etq. / Paq.	Ref. Prov.
002932	Blanco	45,7 x 21,2	960	L6113-20
002933	Blanco	63,5 x 29,6	540	L6114-20

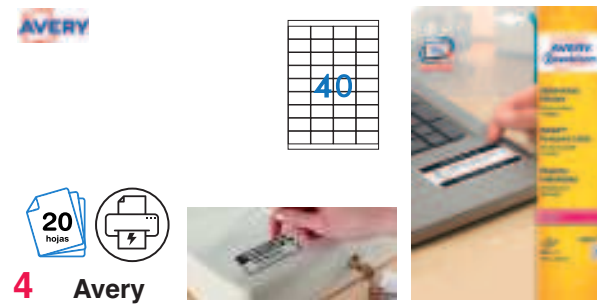

4 Avery Etiquetas blancas anti-fraude

Ideal para garantizar la seguridad empresarial

Etiquetas con adhesivo permanente de poliéster resistente. Resisten a los agentes químicos, abrasiones, rayos UV, agua, y temperaturas extremas de -40°C a +100°C. Pueden ser aplicadas sobre metal, plástico, superficies pintadas, policarbonato y vidrio. Si se intenta remover la etiqueta, esta se desintegra, haciendo evidente el intento de manipulación.

CÓDIGO	Color Etq.	mm. x mm.	Etq. / Paq.	Ref. Prov.
002922	Blanco	45,7 x 25,4	800	L6145-20

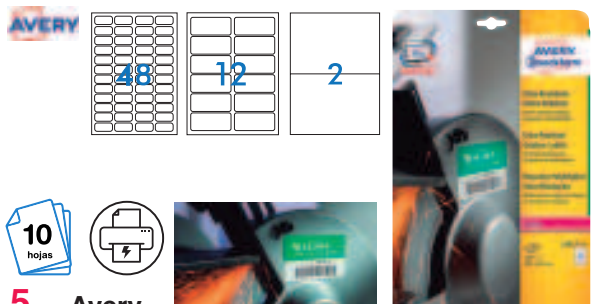

5 Avery Etiquetas blancas de polietileno flexible

Ideal para el uso en laboratorios químicos. Ultra resistentes

Etiquetas con adhesivo permanente, elásticas y flexibles. Resisten a los agentes químicos, abrasiones, rayos UV, agua, y temperaturas extremas de -40°C a +150°C. Pueden ser aplicadas sobre metal, plástico, superficies pintadas, policarbonato y vidrio. Esterilizables. Conformes a los estándares GHS-BS5609 Parte 2 para el etiquetado y transporte de las sustancias químicas.

CÓDIGO	Color Etq.	mm. x mm.	Etq. / Paq.	Ref. Prov.
002929	Blanco	45,7 x 21,2	480	L7911-10
002930	Blanco	99,1 x 42,3	120	L7913-10
002931	Blanco	210 x 148 (A5)	20	L7916-10

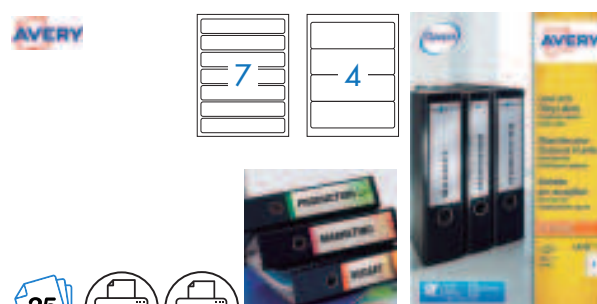

6 Avery Etiquetas blancas para archivadores

Etiquetas blancas para archivadores para lomo ancho o estrecho. Adhesivo permanente. Nueva tecnología Ultragrapp, agarre seguro sin atascamientos para impresiones perfectas. Tecnología BlockOUT, material cubriente que permite ocultar la etiqueta anterior. Color blanco.

CÓDIGO	Medidas mm.	Etq./Paq.	Ref. Prov.
002952	192 x 61	100	L4761-25
002953	192 x 38	175	L4760-25

NORMALIZACIÓN DE SOBRES Y BOLSAS A EFECTOS DE CORREOS

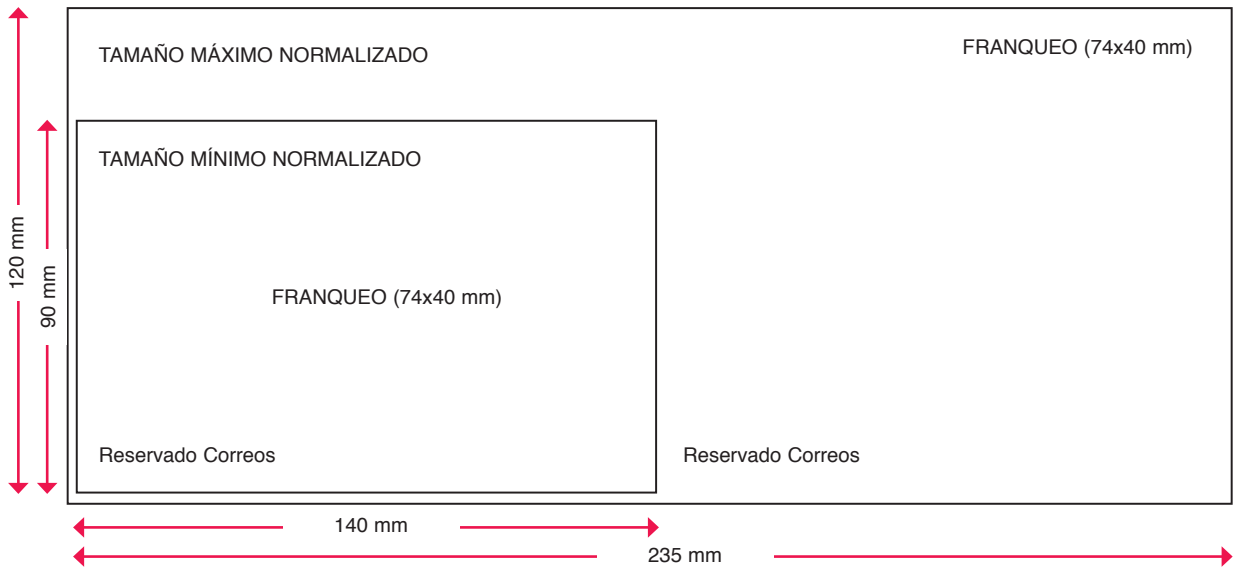

NORMALIZACIÓN DE SOBRES Y BOLSAS

Se consideran NORMALIZADOS aquellos envíos cuyas características permiten ser franqueados y clasificados mecánicamente. Disfrutan del franqueo mínimo los tamaños comprendidos entre 90 x 104 mm y 120 x 235 mm, si su peso es de 20 gramos o menos.

Se consideran NO NORMALIZADOS aquellos envíos de medidas superiores a 120 x 235 mm y su franqueo pasa a ser de la segunda escala. Los envíos con pesos superiores a 20 gramos, cualesquiera que sean sus medidas y su franqueo se rige por su peso. por debajo de 90 x 140 mm no son admitidos por Correos.

CÓMO ELEGIR UN SOBRE

1 Tamaño y plegado de A4

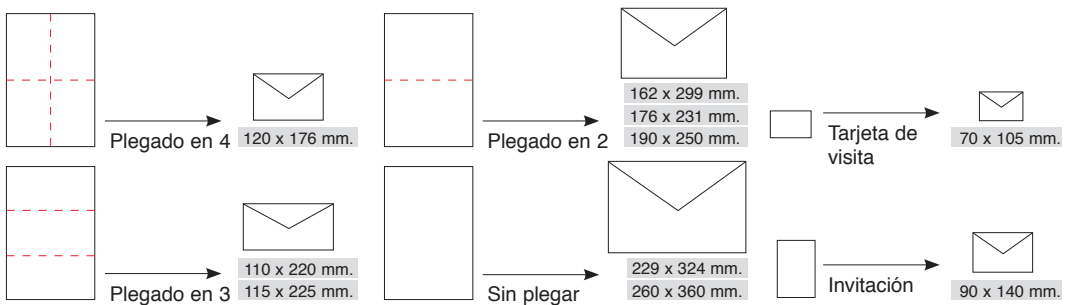

2 Cierre

- Solapa engomada: para humedecer y pegar.
- Tira autoadhesiva de silicona: para retirar y pegar.

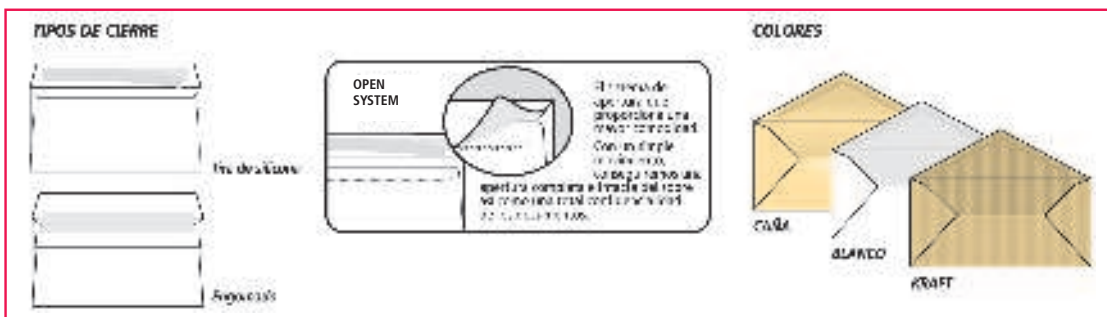

8 SOBRES DE ENVÍO

PAPEL, SOBRES Y BLOCS

ÍNDICE DE SÍMBOLOS



Cierre tira de silicona



Cierre engomado



Sobre sin ventana



Ventana a la derecha



Ventana a la izquierda

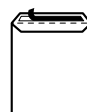

Bolsa cierre tira de silicona



Bolsa cierre engomado

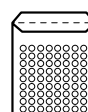

Con burbujas

SOBRES ESTÁNDAR



1 Plus Office Sobres en paquetes de 10 ud.

Sobres en paquetes de diez sobres.



CÓDIGO	Gramaje g.	Open System	Cierre	Solapa	Ventana	Color	Papel	Ud. / Paquete
120 x 176 mm. (Comercial)								
029434	90	Si	Tira de Silicona	Recta	No	Blanco	Offset	10
110 x 220 mm. (DL)								
002375	90	Si	Tira de Silicona	Recta	No	Blanco	Offset	10
002377	120	No	Tira de Silicona	Recta	No	Crema	Verjurado	10
115 x 225 mm. (Americano)								
029433	90	Si	Tira de Silicona	Recta	No	Blanco	Offset	10
162 x 229 mm. (C5)								
002378	120	No	Tira de Silicona	Recta	No	Blanco	Verjurado	10
176 x 231 mm. (Cuartilla)								
002379	90	No	Tira de Silicona	Recta	No	Blanco	Offset	10
229 x 324 mm. (C4)								
002380	100	No	Tira de Silicona	Recta	No	Blanco	Offset	10



2 Plus Office · Sobres en caja

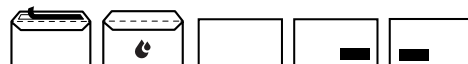

CÓDIGO	Gramaje g.	Open System	Cierre	Solapa	Ventana	Color	Papel	Ud. / Caja
70 x 105 mm. (Tarjetas de visita)								
001318	90	No	Engomado	Pico	No	Blanco	Offset	Est. 100 ud.
90 x 140 mm. Mínimo normalizado (Tarjetón)								
001319	70	No	Engomado	Pico	No	Blanco	Offset	500
120 x 176 mm. (Comercial)								
001320	90	Si	Tira de Silicona	Recta	No	Blanco	Offset	500
001324	70	No	Engomado	Pico	No	Caña	Verjurado	500
110 x 220 mm. (DL)								
001325	90	Si	Tira de Silicona	Recta	No	Blanco	Offset	500
001326	90	Si	Tira de Silicona	Recta	Derecha	Blanco	Offset	500
115 x 225 mm. (Americano)								
001328	90	Si	Tira de Silicona	Recta	No	Blanco	Offset	500
001329	90	Si	Tira de Silicona	Recta	Derecha	Blanco	Offset	500
001330	90	Si	Tira de Silicona	Recta	Izquierda	Blanco	Offset	500
162 x 229 mm. (C5)								
029519	90	Si	Tira de Silicona	Recta	No	Blanco	Offset	500
176 x 231 mm. (Cuartilla)								
001332	90	No	Tira de Silicona	Recta	No	Blanco	Offset	250
190 x 250 mm. (Cuartilla prolongado)								
001334	90	No	Tira de Silicona	Recta	No	Blanco	Offset	250
229 x 324 mm. (C4)								
001336	100	No	Tira de Silicona	Recta	No	Blanco	Offset	250
260 x 360 mm. (Folio prolongado)								
001337	100	No	Engomado	Pico	No	Blanco	Offset	250



No permite apertura de envase
Venta por caja



Permite apertura de envase
Venta por unidad



Unidades que
contiene la caja

BOLSAS PARA ENVÍO



1 Bolsas blancas en paquete de 10 ud.

Bolsas para envíos fabricada en papel offset extrablanco. Cierre con tira de silicona.

CÓDIGO	mm. x mm.	Formato	Gramaje	Ud. / Paq.
002313	184 x 261	4º prolongado	100	10
002315	229 x 324	C4 - A4	100	10
002316	250 x 353	B4 - Folio	100	10
002317	260 x 360	Fº prolongado	100	10



2 Bolsas blancas en caja

Bolsas para envíos fabricada en papel offset extrablanco. Cierre con tira de silicona.

CÓDIGO	mm. x mm.	Formato	Gramaje	Ud. / Caja
001339	162 x 229	C5 - A5	90	500
002314	184 x 261	Cuarto prolongado	100	500
001341	229 x 324	C4 - A4	100	250
001342	250 x 353	B4 - Folio	100	250
002318	260 x 360	Folio prolongado	100	250



3 Bolsas kraft salarios en caja

Bolsas para envíos fabricada en papel kraft marrón. Cierre con tira de silicona.

CÓDIGO	mm. x mm.	Formato	Gramaje	Ud. / Caja
001346	100 x 145	Salario	70	1000
001347	120 x 170	Salario	70	500
029483	132 x 187	Salario	80	500



4 Bolsas kraft en paquetes de 10 ud.

Bolsas para envíos fabricada en papel kraft verjurado. Cierre con tira de silicona.

CÓDIGO	mm. x mm.	Formato	Gramaje	Ud. / Paq.
002374	162 x 229	C5 - A5	80	10
002319	184 x 261	4º prolongado	80	10
002320	229 x 324	C4 - A4	90	10
002321	250 x 353	B4 - Folio	90	10
002322	260 x 360	Fº prolongado	90	10

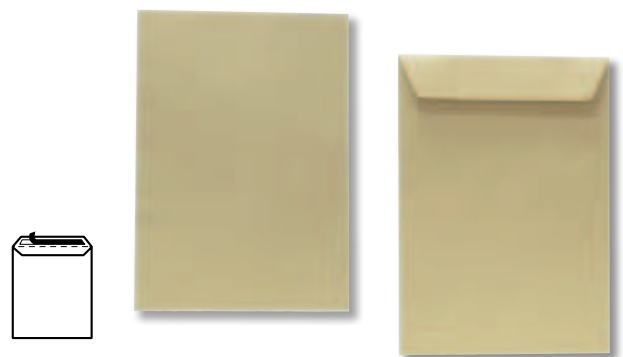

5 Bolsas kraft en caja

Bolsas para envíos fabricada en papel kraft verjurado. Cierre con tira de silicona.

CÓDIGO	mm. x mm.	Formato	Gramaje	Ud. / Caja
001361	162 x 229	C5 - A5	80	500
001362	184 x 261	Cuarto prolongado	80	250
001363	229 x 324	C4 - A4	90	250
001364	250 x 353	B4 - Folio	90	250
001365	260 x 360	Folio prolongado	90	250
029454	310 x 410	Radiografía	90	250
029451	370 x 450	Radiografía	90	250



No permite apertura de envase
Venta por caja



Permite apertura de envase
Venta por unidad



Unidades que
contiene la caja

8 Bolsas para envío, lacre y precinto postal

PAPEL, SOBRES Y BLOCS

BOLSAS ACOLCHADAS

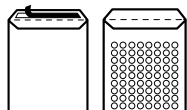

Papel celulosa blanco

CÓDIGO	mm. x mm.	Ref.	Ud. / Paquete
001843	180 x 160	CD	10
001838	150 x 210	C/0	10
001839	180 x 260	D/1	10
001840	220 x 330	F/3	10
001841	240 x 330	G/4	10
001842	270 x 360	H/5	10

1 Bolsas acolchadas

Proteja sus envíos

Bolsas acolchadas con burbujas de aire. Kraft marrón y blanco. Cierre autoadhesivo con tira de silicona.

Papel Kraft marrón

CÓDIGO	mm. x mm.	Ref.	Ud. / Caja
001350	180 x 160	CD	10
001351	110 x 160	A/000	10
001352	120 x 210	B/00	10
001353	150 x 210	C/0	10
001354	180 x 260	D/1	10
001355	220 x 260	E/2	10
001356	220 x 330	F/3	10
001357	240 x 330	G/4	10
001358	270 x 360	H/5	10
001359	300 x 440	J/6	10
001360	350 x 470	K/7	10
001849	180 x 160	CD	100
001844	150 x 210	C/0	100
001845	180 x 260	D/1	100
001846	220 x 330	F/3	50
001847	240 x 330	G/4	50
001848	270 x 360	H/5	50

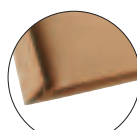

Con Fuelle

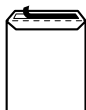

Papel Kraft marrón armado - Fuelle 50 mm.

CÓDIGO	mm. x mm.	Gramaje	Ud. / Caja
002328	280 x 365	155	50

2 Bolsas de Kraft con fuelle de 30 a 50 mm.

2 tipos de papel a elegir: kraft marrón de 120 g, o kraft armado de 155 g, para mayor protección y seguridad. Ideales para el envío de dossiers, catálogos y carpetas voluminosas. Fuelle extensible de 30 a 50 mm por los tres lados. Cierre con tira autoadhesiva de silicona.

Papel Kraft marrón - Fuelle 30 mm.

CÓDIGO	mm. x mm.	Gramaje	Ud. / Caja
002323	229 x 324	120	50
002324	250 x 353	120	50
002325	280 x 365	120	50

LACRE Y PRECINTO POSTAL



3 Pelikan · Lacre rojo

Pack de 10 lacres, color rojo. Para sellar documentos y paquetes. Granulación fina y color intenso

CÓDIGO	Color	Contenido
001491	Rojo	Caja de 10 ud.



4 3M Precinto Postal Scotch®

El seguro de una total confidencialidad

Cinta autoadhesiva homologada por la Dirección General de Correos.

CÓDIGO	Medidas mm. x m.
029354	35 x 33



No permite apertura de envase
Venta por caja



Permite apertura de envase
Venta por unidad



Unidades que
contiene la caja

SOBRES DE COLORES



1 Plus Office • Sobres de color C6

Cierre con tira de silicona

Cierre con tira autoadhesiva de silicona. Papel de 120 g. Imprimibles en impresoras InkJet y láser. Sin ventana. Formato C6. Sobres por paquete: 20 ud.

CÓDIGO	Color	Medidas mm.	Gramaje	Ud./ Paq.
002560	Azul pastel	114 x 162	120	20
002561	Crema	114 x 162	120	20
002562	Verde	114 x 162	120	20
002563	Rojo	114 x 162	120	20
002564	Naranja	114 x 162	120	20
002565	Amarillo pastel	114 x 162	120	20
002566	Verde claro	114 x 162	120	20
002567	Rosa pastel	114 x 162	120	20
002568	Azul	114 x 162	120	20



2 Plus Office • Sobres + tarjetas de colores metalizados C6

Cierre con tira de silicona

Cierre con tira autoadhesiva de silicona. Sobres de 120g con tarjeta de 220g. Imprimibles en impresoras InkJet y láser. Sin ventana. Formato C6.

CÓDIGO	Color	Medidas mm.	Gramaje	Ud./ Paq.
003125	Oro	114 x 162	120	3
003126	Plata	114 x 162	120	3
003127	Rojo	114 x 162	120	3
003128	Gris	114 x 162	120	3



3 Plus Office • Sobres de color DL

Cierre con tira de silicona

Cierre con tira autoadhesiva de silicona. Papel de 120 g. Imprimibles en impresoras InkJet y láser. Sin ventana. Formato DL. Sobres por paquete: 20 ud.

CÓDIGO	Color	Medidas mm.	Gramaje	Ud./ Paq.
002569	Azul pastel	110 x 220	120	20
002570	Crema	110 x 220	120	20
002571	Verde	110 x 220	120	20
002572	Rojo	110 x 220	120	20
002573	Naranja	110 x 220	120	20
002574	Amarillo pastel	110 x 220	120	20
002575	Verde claro	110 x 220	120	20
002576	Rosa pastel	110 x 220	120	20
002577	Azul	110 x 220	120	20



SOBRES PORTADOCUMENTOS



4 Plus Office Sobres portadocumentos transparentes

Para el envío de cualquier documento

Sobres autoadhesivos para el envío de documentación en el exterior de las cajas.

CÓDIGO	Para documentos	Ud. / Caja
003373	130 x 120 mm.	1000
001591	162 x 120 mm.	100
001592	228 x 120 mm.	100
003374	228 x 165 mm.	1000
003375	320 x 250 mm.	500

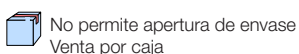

No permite apertura de envase
Venta por caja



Permite apertura de envase
Venta por unidad



Unidades que
contiene la caja

8 LIBROS DE SUBCONTRATACIÓN, CONTABLES Y CARTONÉ

PAPEL, SOBRES Y BLOCS

LIBROS DE SUBCONTRATACIÓN

MICHELRIUS



1 Miquel Rius · Libros de subcontratación

Cubierta cartulina de 210 g/m². Formato Folio apaisado. 70 g/m². Formato apaisado. Con papel autocopia. Juego de 10 hojas

CÓDIGO	Idioma	Formato	Hojas
029103	Castellano	F° Apaisado	10 duplicadas
028846	Castellano / Valenciano / Catalán	F° Apaisado	10 duplicadas
028847	Castellano / Gallego	F° Apaisado	10 duplicadas
028848	Castellano / Euskera	F° Apaisado	10 duplicadas



LIBROS CONTABLES, REGISTROS Y ACTAS

MICHELRIUS



2 Miquel Rius Libros contables, registros y actas

Libros con cubierta en tela de color burdeos, doble estampación en color rojo y oro. Papel registro de 102 g. 100 Hojas.

Libros contables

CÓDIGO	Modelo	Medidas mm.	Formato	Hojas
001174	Cuentas corrientes	220 x 312	F° Natural	100
001182	Actas	220 x 312	F° Natural	100
001187	Entrada correspondencia	305 x 212	F° Apaisado	100
001185	Caja	220 x 312	F° Natural	100
001188	Salida correspondencia	305 x 213	F° Apaisado	100
001183	Diario doble	220 x 312	F° Natural	100
029668	Facturas emitidas	220 x 312	F° Natural	100
029661	Cuentas corrientes	215 x 158	4° Apaisado	100

Libros de registro

CÓDIGO	Modelo	Medidas mm.	Formato	Hojas
029658	Registro socios SRL	305 x 213	F° Apaisado	100

Libros de actas

CÓDIGO	Modelo	Medidas mm.	Formato	Hojas
001173	Actas (recambiable)	210 x 297	A4	100



LIBROS CARTONÉ

MICHELRIUS



3 Miquel Rius · Libros cartoné

Libros con cubierta en cartoné, tapa en 3 piezas con lomera de tela en diferentes colores. Interior en papel de 70 g.

CÓDIGO	Modelo	Medidas mm.	Juego	Hojas
001189	Cuentas corrientes	215 x 158	4° Apaisado	100
001195	Cuentas corrientes	215 x 315	F° Natural	100
001194	Cuadrícula 4x4 mm	210 x 307	F° Natural	100

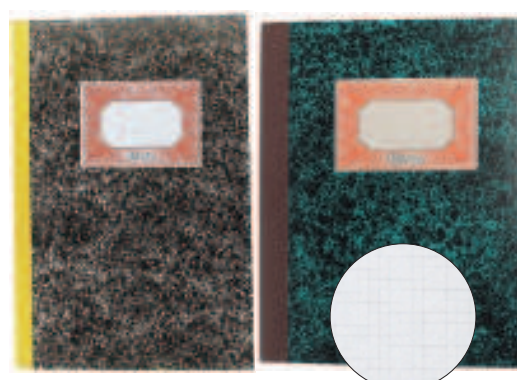

No permite apertura de envase
Venta por caja



Permite apertura de envase
Venta por unidad



Unidades que
contiene la caja

TALONARIOS

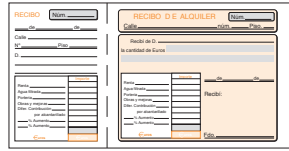

1 Plus Office • Inquilinato

Talonnario de inquilinato especial impreso en dos colores. Con matriz.

100 Hojas. Formato apaisado

CÓDIGO	Medidas mm.	Juego	Ref. Prov.		
001374	210 x 105	Original	T-40	1	5

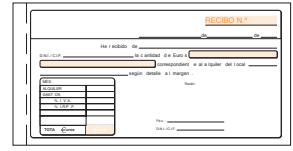

2 Plus Office • Alquiler

Talonnario de recibos impresos en dos colores.

Papel autocopiativo - 50 Juegos

CÓDIGO	Medidas mm.	Juego	Ref. Prov.		
001379	207 x 109	Duplicado	T-52	1	5

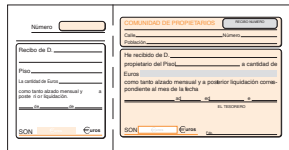

3 Plus Office • Comunidad

Talonnario de comunidad impreso en dos colores. Con matriz.

100 Hojas. Formato apaisado

CÓDIGO	Medidas mm.	Juego	Ref. Prov.	
003341	210 x 105	Original	T-48	5

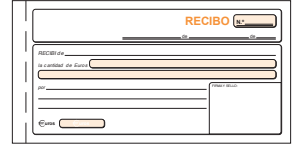

4 Plus Office • Recibos estándar

Talonnario de recibos impresos en dos colores.

Papel autocopiativo - 50 Juegos

CÓDIGO	Medidas mm.	Juego	Ref. Prov.		
001381	207 x 109	Duplicado	T-60	1	5



5 Plus Office • Recibos

Talonnario de recibos impresos en dos colores. Con matriz.

100 Hojas. Formato apaisado

CÓDIGO	Medidas mm.	Juego	Ref. Prov.		
001375	207 x 109	Original	T-16	1	5

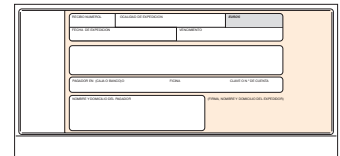

6 Plus Office • Recibo normalizado banco

Talonnario de recibos impresos en dos colores.

100 Hojas. Formato apaisado

CÓDIGO	Medidas mm.	Juego	Ref. Prov.		
001376	215 x 100	Original	T-19	1	5



7 Plus Office • Lotería

Talonnario de lotería impreso en dos colores. Con matriz.

100 Hojas. Formato apaisado

CÓDIGO	Medidas mm.	Juego	Ref. Prov.		
001380	207 x 109	Original	T-15	1	10

50 Hojas. Formato apaisado

CÓDIGO	Medidas mm.	Juego	Ref. Prov.		
002330	207 x 109	Original	T-15-50H	1	10

25 Hojas. Formato apaisado

CÓDIGO	Medidas mm.	Juego	Ref. Prov.		
002331	207 x 109	Original	T-15-25H	1	20



8 Plus Office • Vales

Talonnario de 100 hojas impreso en dos colores. Con matriz.

100 Hojas. Formato apaisado

CÓDIGO	Medidas mm.	Juego	Ref. Prov.		
001418	207 x 109	Original	T-14	1	5



TALONARIOS



1 Plus Office · Camareros

Talonario para camareros impreso en dos colores.

Papel autocopiativo - 50 Juegos.

CÓDIGO	Medidas mm.	Juego	Ref. Prov.		
029099	73 x 155	Duplicado	T-575/2	1	10
029100	73 x 155	Triplicado	T-576/3	1	5



2 Plus Office · Camareros

Talonario para camareros impreso en dos colores. Formato especial bolsillo.

Papel autocopiativo - 50 Juegos.

CÓDIGO	Medidas mm.	Juego	Ref. Prov.		
001408	88 x 135	Duplicado	T-140	1	5

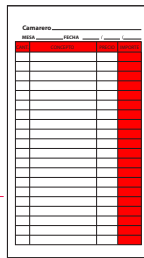

3 Plus Office · Camareros

Talonario para camareros impreso en dos colores. Formato especial bolsillo.

Papel autocopiativo - 50 Juegos.

CÓDIGO	Medidas mm.	Juego	Ref. Prov.		
003343	90 x 160	Duplicado	T-1	1	10
003342	90 x 220	Duplicado	T-2	1	10

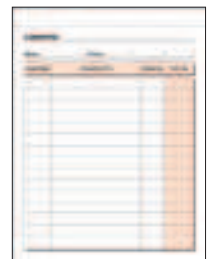

4 Plus Office · Camareros

Talonario para camareros impreso en dos colores.

Papel autocopiativo - 50 Juegos - Formato natural

CÓDIGO	Medidas mm.	Juego	Ref. Prov.		
001406	109 x 153	Duplicado	T-88	1	5
001410	109 x 153	Triplicado	T-89	1	5

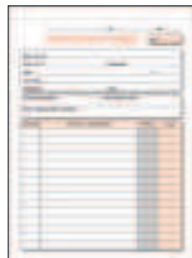

5 Plus Office · Pedidos

Talonario de pedidos impreso en dos colores.

Formato natural

Original: 100 Hojas.

Autocopiativo: 50 Juegos.

CÓDIGO	Medidas mm.	Juego	Ref. Prov.		
001394	145 x 207	Original	T-27	1	5
001393	145 x 207	Duplicado	T-71	1	5
029614	145 x 207	Triplicado	T-72	1	5



6 Plus Office Entregas

Talonario de entregas impresos en dos colores.

Formato apaisado

Original: 100 Hojas.

Autocopiativo: 50 Juegos.

CÓDIGO	Medidas mm.	Juego	Ref. Prov.		
001404	153 x 109	Original	T-32	1	5
001402	153 x 109	Duplicado	T-79	1	5
001403	153 x 109	Triplicado	T-54	1	5



7 Plus Office Entregas

Talonario de entregas impresos en dos colores.

Formato apaisado

Original: 100 Hojas.

Autocopiativo: 50 Juegos.

CÓDIGO	Medidas mm.	Juego	Ref. Prov.		
001400	207 x 145	Original	T-26	1	5
001398	207 x 145	Duplicado	T-49	1	5
001399	207 x 145	Triplicado	T-47	1	5



8 Plus Office · Entregas

Talonario de entregas impresos en dos colores.

Papel autocopiativo - 50 Juegos. Formato natural

CÓDIGO	Medidas mm.	Juego	Ref. Prov.		
001401	145 x 207	Duplicado	T-91	1	5
029625	145 x 207	Triplicado	T-92	1	5



TALONARIOS



1 Plus Office • Albaranes

Talonario de albaranes impreso en dos colores.

Formato natural
Original: 100 Hojas.
Autocopiativo: 50 Juegos.

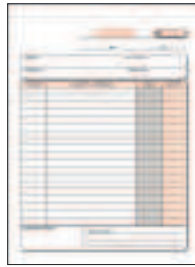

CÓDIGO	Medidas mm.	Juego	Ref. Prov.		
001397	146 x 207	Duplicado	T-120	1	5
001405	146 x 207	Triplicado	T-122	1	5



2 Plus Office • Albaranes

Talonario de albaranes impreso en dos colores.

Papel autocopiativo - 50 Juegos. Formato apaisado

CÓDIGO	Medidas mm.	Juego	Ref. Prov.		
002462	207 x 146	Duplicado	T-119	1	5

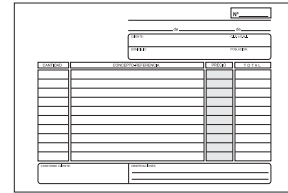

3 Plus Office • Facturas

Talonario de facturas impresos en dos colores.

Formato natural
Original: 100 Hojas.
Autocopiativo: 50 Juegos.



CÓDIGO	Medidas mm.	Juego	Ref. Prov.		
001387	109 x 153	Original	T-46	1	5
001386	109 x 153	Duplicado	T-68	1	5
028926	109 x 153	Triplicado	T-70	1	5



4 Plus Office • Facturas

Talonario de facturas impresos en dos colores.

Formato natural
Original: 100 Hojas.
Autocopiativo: 50 Juegos.

CÓDIGO	Medidas mm.	Juego	Ref. Prov.		
001389	145 x 207	Original	T-6	1	5
001383	145 x 207	Duplicado	T-63	1	5
001390	145 x 207	Triplicado	T-65	1	5

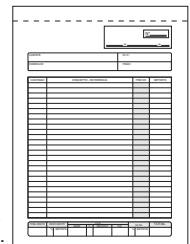

5 Plus Office • Facturas

Talonario de facturas impresos en dos colores.

Papel autocopiativo - 50 Juegos. Formato apaisado

CÓDIGO	Medidas mm.	Juego	Ref. Prov.		
001385	153 x 109	Duplicado	T-67	1	10

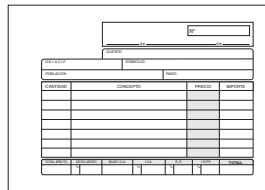

6 Plus Office • Facturas

Talonario de facturas impresos en dos colores.

Papel autocopiativo - 50 Juegos. Formato apaisado

CÓDIGO	Medidas mm.	Juego	Ref. Prov.		
029632	207 x 145	Duplicado	T-64	1	5



7 Plus Office • Facturas

Talonario de facturas impresos en dos colores.

Papel autocopiativo - 50 Juegos. Formato natural

CÓDIGO	Medidas mm.	Juego	Ref. Prov.		
001388	210 x 300	Duplicado	T-56	1	5

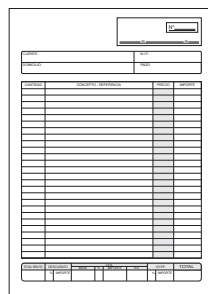

8 Plus Office Presupuestos

Talonario de presupuestos impreso en dos colores.

Papel autocopiativo - 50 Juegos. Formato natural

CÓDIGO	Medidas mm.	Juego	Ref. Prov.		
001395	145 x 207	Duplicado	T-90	1	5



TALONARIOS



1 Plus Office • Recibos Catalán

Talonario de recibos impresos en dos colores. En idioma catalán.

Papel autocopiativo - 50 Juegos

CÓDIGO	Medidas mm.	Juego	Ref. Prov.	
003351	210 x 105	Duplicado	T-60C	5



2 Plus Office • Recibos Catalán

Talonario de recibos impresos en dos colores. Con matriz. En idioma catalán.

100 Hojas. Formato apaisado

CÓDIGO	Medidas mm.	Juego	Ref. Prov.		
002934	210 x 105	Original	T-16C	1	10

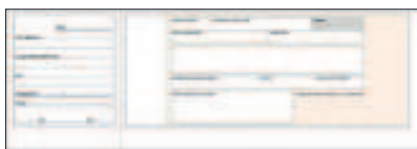

3 Plus Office Recibo normalizado banco Catalán

Talonario de recibos impresos en dos colores. En idioma catalán.

100 Hojas. Formato apaisado

CÓDIGO	Medidas mm.	Juego	Ref. Prov.		
002935	300 x 107	Original	T-98C	1	5



4 Plus Office Pedidos Catalán

Talonario de pedidos impresos en dos colores. En idioma catalán.

Papel autocopiativo - 50 Juegos. Formato natural

CÓDIGO	Medidas mm.	Juego	Ref. Prov.		
002940	150 x 210	Duplicado	T-71C	1	10



5 Plus Office • Entregas - Catalán

Talonario de entregas impresos en dos colores. En idioma catalán.

Papel autocopiativo - 50 Juegos. Formato apaisado

CÓDIGO	Medidas mm.	Juego	Ref. Prov.		
002579	150 x 105	Duplicado	T-79C	1	10
002937	150 x 105	Triplicado	T-54C	-	1



6 Plus Office Entregas - Catalán

Talonario de entregas impresos en dos colores. En idioma catalán.

Papel autocopiativo - 50 Juegos. Formato natural

CÓDIGO	Medidas mm.	Juego	Ref. Prov.	
002936	150 x 210	Duplicado	T-91C	1
003352	150 x 210	Triplicado	T-92C	5



7 Plus Office • Entregas - Catalán

Talonario de entregas impresos en dos colores. En idioma catalán.

Papel autocopiativo - 50 Juegos. Formato apaisado

CÓDIGO	Medidas mm.	Juego	Ref. Prov.
002939	210 x 150	Duplicado	T-49C
002938	210 x 150	Triplicado	T-47C



8 Plus Office Albaranes Catalán

Talonario de albaranes impresos en dos colores. En idioma catalán.

Papel autocopiativo - 50 Juegos. Formato natural

CÓDIGO	Medidas mm.	Juego	Ref. Prov.	
003353	150 x 210	Duplicado	T-120C	5
003354	150 x 210	Triplicado	T-122C	5



No permite apertura de envase
Venta por caja



Permite apertura de envase
Venta por unidad



Unidades que
contiene la caja

TALONARIOS



1 Plus Office Facturas Catalán

Talonario de facturas impresos en dos colores. En idioma catalán.

Papel autocopiativo - 50 Juegos. Formato natural

CÓDIGO	Medidas mm.	Juego	Ref. Prov.	
003355	150 x 210	Duplicado	T-63C	5
003356	150 x 210	Triplicado	T-65C	5



2 Plus Office Facturas Catalán

Talonario de facturas impresos en dos colores. En idioma catalán.

Papel autocopiativo - 50 Juegos. Formato apaisado

CÓDIGO	Medidas mm.	Juego	Ref. Prov.	
002580	210 x 150	Duplicado	T-64C	5



100

3 Llamadas telefónicas

Talonario de 100 hojas para mensajes.

CÓDIGO	Modelo	Medidas mm.	Hojas	
001419	Mensaje telefónico	153 x 100	100	10



4 Plus Office • Talonarios Caja T-29

Ideal para asociaciones, comerciantes, tómbolas...

Talonarios de caja numerados.

CÓDIGO	Color	Medidas mm.	Hojas	
001416	Blanco	100 x 50	100	20
001417	Naranja	100 x 50	100	20
001412	Amarillo	100 x 50	100	20
001413	Azul	100 x 50	100	20
001414	Rosa	100 x 50	100	20
001415	Verde	100 x 50	100	20

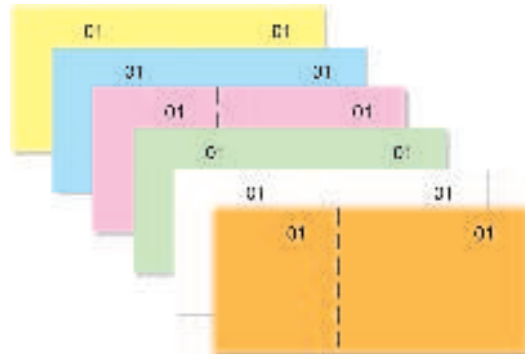

5 Plus Office • Tiras de rifa

Ideal para asociaciones, comerciantes, tómbolas...

Talonarios de rifa numerados. Formato vertical. Troquelado para un corte más fácil. Colores surtidos.

CÓDIGO	Números	
002186	1 al 1000	60
002188	1 al 10000	5
002192	1 al 2000	30
002191	1 al 3000	15
002187	1 al 5000	10

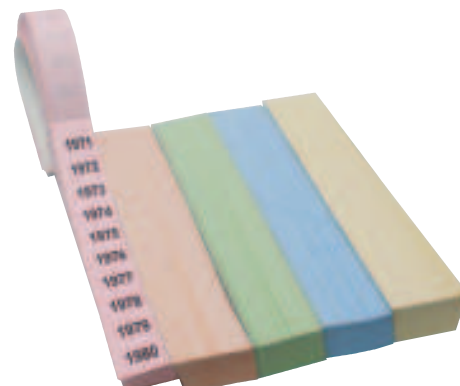

No permite apertura de envase
Venta por caja

Permite apertura de envase
Venta por unidad

Unidades que
contiene la caja

8 BANDERITAS SEPARADORAS

PAPEL, SOBRES Y BLOCS

BANDERITAS SEPARADORAS



100 BANDERITAS

1 Plus Office • Banderitas "Paper In" en bolsa

Polipropileno

Bolsa de 100 banderitas "Quita y Pon" en cinco colores surtidos.

CÓDIGO	Colores	Medidas mm.		
001485	5	12 x 45	1	24

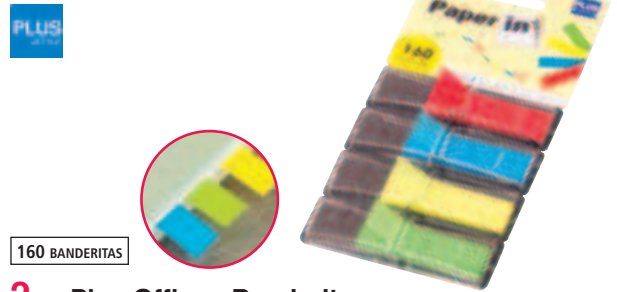

160 BANDERITAS

2 Plus Office • Banderitas "Paper In" en blíster

Polipropileno

Dispensador de 40 banderitas por color en blíster. Total 160 banderitas. Se puede escribir sobre su superficie.

CÓDIGO	Colores	Medidas mm.
002219	4	12 x 45



50 BANDERITAS

3 Banderitas "Paper In" Index

Se puede escribir sobre su superficie. Dispensador de 50 banderitas de polipropileno. Blíster de un dispensador.

CÓDIGO	Color	Medidas mm.
001639	Amarillo	25 x 45
001640	Rosa	25 x 45
001641	Azul	25 x 45
001650	Verde	25 x 45
001651	Naranja	25 x 45



24 INDEX

4 Índices rígidos

Plástico rígido de colores

Se puede escribir sobre su superficie. 24 índices (seis por color: rojo, rosa, naranja y amarillo).

CÓDIGO	Colores	Medidas mm.
002242	4	40 x 44



B 140 BANDERITAS

C 96 BANDERITAS

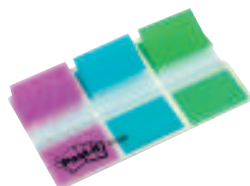

D 60 INDEX



E 40 BANDERITAS



A 50 INDEX

5 Post-it • Index

Marcapáginas de "Quita y Pon" que permiten marcar, separar, destacar y codificar por color de manera rápida y cómoda. Se puede escribir sobre su superficie.

CÓDIGO	Color	Medidas mm.	Index		
A 001227	Rojo	25,4 x 43	50	1	12
001225	Azul	25,4 x 43	50	1	12
001228	Verde	25,4 x 43	50	1	12
001226	Naranja	25,4 x 43	50	1	12
001224	Amarillo	25,4 x 43	50	1	12
001229	Lila	25,4 x 43	50	1	12
029720	Rosa vivo	25,4 x 43	50	1	12
B 001233	4 Colores	12 x 43	35 ud./c.	1	6
C 029717	4 Colores	12 x 43 Flecha	24 ud./c.	1	6
D 003380	3 Colores	25 x 43,2	60	-	1
E 003385	4 Colores	16 x 38	40	-	1

ETIQUETAS ADHESIVAS PARA LIBROS



1 Plus Office • Etiquetas para libros

Autoadhesivas

Etiquetas para nombrar y marcar libros y cuadernos.

CÓDIGO	Medidas mm.	Hojas	Ud. / Bolsa	
630150	56 x 36	5	20	10



2 Plus Office • Etiquetas de color

Autoadhesivas

Etiquetas para nombrar y marcar libros y cuadernos. Colores surtidos.

CÓDIGO	Medidas mm.	Hojas	Ud. / Bolsa	
630558	28 x 65	7	42	10
630557	37 x 65	7	28	10

TACOS DE NOTAS



500

3 Plus Office • Taco de notas blancas

Ideal para pequeñas notas rápidas

Tacos de notas en papel blanco. Hojas encoladas a la cabeza. Taco de 500 hojas.

CÓDIGO	Medidas mm.	Encolado	Hojas		
029306	90 x 90	Sí	500	1	6



500

4 Plus Office • Taco de notas de colores

Colores vivos para mensajes importantes

Tacos de notas de 500 hojas, 5 colores. Hojas encoladas a la cabeza.

CÓDIGO	Medidas mm.	Encolado	Hojas		
001240	90 x 90	Sí	500	1	6

BLOCS DE NOTAS REPOSICIONABLES



5 Notas adhesivas "Paper In" amarillas

Prácticas y económicas

Autoadhesivas amarillas "Quita y Pon".

3x =



CÓDIGO	Medidas mm.	Hojas		
001205	40 x 50	300	1	12



100

CÓDIGO	Medidas mm.	Hojas		
001628	50 x 75	100	1	12
001206	75 x 75	100	1	12



100

CÓDIGO	Medidas mm.	Hojas		
001835	75 x 75	100	1	12



100

CÓDIGO	Medidas mm.	Hojas		
001207	75 x 125	100	1	12



No permite apertura de envase
Venta por caja

Permite apertura de envase
Venta por unidad

Unidades que
contiene la caja

BLOCS DE NOTAS REPOSICIONABLES



300

1 Cubo "Paper In" Color Neón

Blocs de notas autoadhesivas "Quita y Pon". Bloc de 300 hojas. 5 Colores neón.

CÓDIGO	Medidas mm.	Hojas		
001629	75 x 75	300	1	6

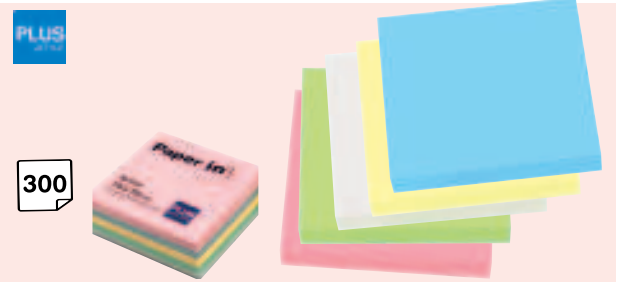

300

2 Cubo "Paper In" Color Pastel

Blocs de notas autoadhesivas "Quita y Pon". Bloc de 300 hojas. 5 Colores pastel.

CÓDIGO	Medidas mm.	Hojas		
001221	75 x 75	300	1	6



80

3 Notas "Paper In" Amarillo Flúor

Blocs de notas autoadhesivas neón "Quita y Pon". Bloc de 80 hojas.

CÓDIGO	Medidas mm.		
001208	75 x 75	1	12



80

4 Notas "Paper In" Verde Flúor

Blocs de notas autoadhesivas neón "Quita y Pon". Bloc de 80 hojas.

CÓDIGO	Medidas mm.		
001209	75 x 75	1	12



80

5 Notas "Paper In" Rosa Flúor

Blocs de notas autoadhesivas neón "Quita y Pon". Bloc de 80 hojas.

CÓDIGO	Medidas mm.		
001210	75 x 75	1	12



450

6 Post-it · Cubo Color Rosa Neón

Bloc de notas en rosa neón que contiene 450 hojas. 2 rosa, naranja, fucsia, verde intenso y 4 amarillo.

CÓDIGO	Medidas mm.	Hojas
029739	76 x 76	450

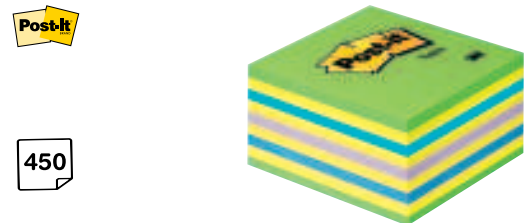

450

7 Post-it · Cubo Color Verde/Azul Neón

Bloc de notas en verde/azul neón que contiene 450 hojas. 2 verde, azul, azul intenso, morado y 4 amarillo.

CÓDIGO	Medidas mm.	Hojas
029736	76 x 76	450

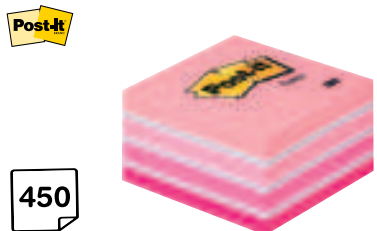

450

8 Post-it · Cubo Rosa Pastel

Blocs de notas rosa, coral, rosa intenso, rosa neón y blanco.

CÓDIGO	Medidas mm.	Hojas
029738	76 x 76	450



450

9 Post-it · Cubo Azul Pastel

Blocs de notas azul, azul claro, azul cielo, azul intenso y blanco.

CÓDIGO	Medidas mm.	Hojas
029737	76 x 76	450



450

10 Post-it · Cubo Verde Pastel

Blocs de notas verde, verde neón, 2 verde intenso y blanco.

CÓDIGO	Medidas mm.	Hojas
029740	76 x 76	450

BLOCS DE NOTAS REPOSICIONABLES



100

1 Post-it · Notas Beachside

Colores: azul aguamarina, azul turquesa, amarillo dorado, naranja papaya, sal rosa.

CÓDIGO	Medidas mm.	Hojas	ENVELOPEADO
003378	38 x 51	100	12
002944	76 x 76	100	6
002945	76 x 127	100	6

*Los modelos pueden variar durante el año.



100

2 Post-it · Colores Energía

Colores: Amarillo, Azul ultra, Naranja neón, Amarillo neón, Fucsia ultra y Verde neón.

CÓDIGO	Medidas mm.	Hojas	ENVELOPEADO
003379	38 x 51	100	12
002946	76 x 76	100	6
002947	76 x 127	100	6

*Los modelos pueden variar durante el año.

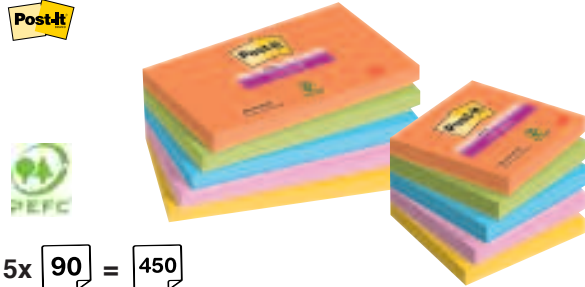

5x 90 = 450

3 Post-it · Notas Super Sticky Boost

Colores: naranja atardecer, verde manzana, azul paraíso, rosa tropical, amarillo dorado.

CÓDIGO	Medidas mm.	Hojas	ENCELOFANADOS
003381	76 x 76	450	NO
003382	76 x 127	450	NO

*Los modelos pueden variar durante el año.

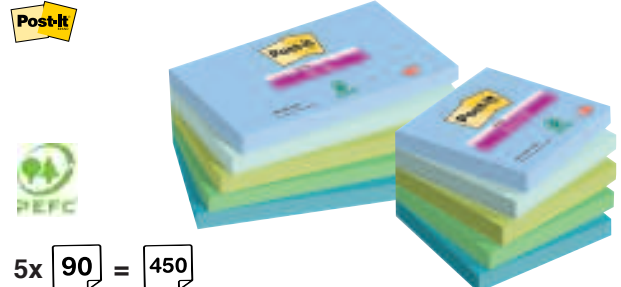

5x 90 = 450

4 Post-it · Notas Super Sticky Oasis

Colores: azul marino, azul turquesa, verde manzana, verde menta, azul aguamarina.

CÓDIGO	Medidas mm.	Hojas	ENCELOFANADOS
003383	76 x 76	450	SI
003384	76 x 127	450	NO

*Los modelos pueden variar durante el año.



6x 90 = 540

5 Post-it · Super Sticky Notas Carnival

Colores: amarillo, azul mediterráneo, naranja atardecer, rosa y verde manzana.

CÓDIGO	Medidas mm.	ENCELOF.
002941	76 x 76	SI
003387	76 x 127	NO

*Los modelos pueden variar durante el año.



6x 90 = 540

6 Post-it · Super Sticky Notas Playful

Colores: rojo manzana, naranja atardecer, amarillo dorado, verde menta, azul paraíso, lila.

CÓDIGO	Medidas mm.	ENCELOF.
003388	76 x 76	SI
003389	76 x 127	NO

*Los modelos pueden variar durante el año.



6x 90 = 540

7 Post-it · Super Sticky Notas Cosmic

Colores: azul mediterráneo, verde manzana, rosa claro y rosa oscuro.

CÓDIGO	Medidas mm.	ENCELOF.
003390	76 x 76	SI
003391	76 x 127	NO

*Los modelos pueden variar durante el año.

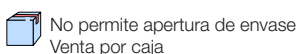

BLOCS DE NOTAS REPOSICIONABLES



1 Post-it Notas amarillas

Un gran surtido para elegir

Blocs de notas reposicionables amarillas en papel normal y reciclado. Blocs de 100 hojas.

CÓDIGO	Medidas mm.	Hojas	
029767	38 x 51	300	12

$$3x \boxed{100} = \boxed{300}$$



100



100

CÓDIGO	Medidas mm.	Hojas	
029764	51 x 76	100	12
029763	76 x 102	100	12
001213	76 x 127	100	12

CÓDIGO	Medidas mm.	Hojas		
001212	76 x 76	100	1	6



90

2 Post-it • Super Sticky

Blocs de notas con adhesivo totalmente reposicionable, pero a la vez más fuerte, para conseguir que las notas no se despeguen de las superficies rugosas o de difícil adherencia. Color amarillo cítrico.

CÓDIGO	Medidas mm.	Hojas	
003376	47,6 x 47,6	90	12
029771	76 x 76	90	12
003377	76 x 127	90	12



450

3 Post-it • Cubo

Cubo de notas de 450 hojas color amarillo.

CÓDIGO	Medidas mm.	Hojas
029741	76 x 76	450



4 Post-it • Z-Notes

El uso de las notas Post-it es más cómodo y práctico con este sistema. Basta con tirar de una nota y la siguiente queda automáticamente lista para su uso. Blocs de 100 hojas amarillas.



100

CÓDIGO	Medidas mm.	Hojas		
001216	76 x 76	100	6	12



100

CÓDIGO	Medidas mm.	Hojas	
029750	76 x 127	100	12



BLOCS DE NOTAS REPOSICIONABLES



6x 90 = 540

1 Post-it · Super Sticky Z-Notes Carnival

Colores: amarillo, rosa y verde manzana. Pack de 6 blocs.

CÓDIGO	Medidas mm.	Hojas	↓
003386	76 x 76	540	6

*Los modelos pueden variar durante el año.



6x 90 = 540

2 Post-it · Super Sticky Z-Notes Bora Bora

Colores: rojo manzana, naranja atardecer y azul paraíso. Pack de 6 blocs.

CÓDIGO	Medidas mm.	Hojas	↓
002942	76 x 76	540	6

*Los modelos pueden variar durante el año.



6x 90 = 540

3 Post-it · Super Sticky Z-Notes Cosmic

Colores: azul mediterráneo, verde manzana y rosa oscuro. Pack de 6 blocs.

CÓDIGO	Medidas mm.	Hojas	↓
002943	76 x 76	540	6

*Los modelos pueden variar durante el año.

BLOCS DE GRAN FORMATO



100

4 Post-it · Bloc gran formato

Blocs de notas repositonables de 100 hojas de gran formato.

CÓDIGO	Rayado	Medidas mm.	↓
029267	Liso	102 x 152	6
029266	Horizontal	102 x 152	6
029265	Cuad.	102 x 152	6



BLOCS DE MENSAJES

100

5 Llamadas telefónicas

Bloc de 100 hojas para mensajes. Sin duplicado autocopiativo.

CÓDIGO	Modelo	Medidas mm.	Hojas	↓
001419	Mensaje telefónico	153 x 100	100	10



FICHAS RAYADAS



100

6 Plus Office · Fichas rayadas

Prácticas

Cartulina opalina de 185 g. Presentación celofán. Caja de 100 hojas.

CÓDIGO	Modelo	Medidas mm.	Nº
180317	Rayadas	65 x 95	1
180318	Rayadas	75 x 125	2
180319	Rayadas	100 x 150	3
180320	Rayadas	125 x 200	4
180321	Rayadas	160 x 220	5
180324	Lisas	100 x 150	3



No permite apertura de envase
Venta por caja



Permite apertura de envase
Venta por unidad



Unidades que
contiene la caja

Paper in[®]
Notas / Notes

Paper in[®]
Notas / Notes



100H

75 x 75 mm

30300

PLUS
OFFICE

NOTAS PARA TU DÍA A DÍA

**PERFECTAS PARA CUALQUIER SUPERFICIE.
CALIDAD MEJORADA.**

Colores fluor

Colores pastel

Paper in[®]
Notas / Notes

PLUS
OFFICE

BLOCS DE ESPIRAL TAPA BÁSICA

Campus college

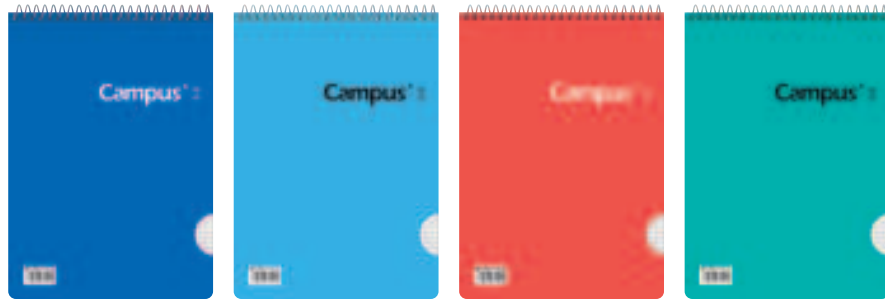

1 Campus College · Bloc de espiral superior de tapa básica

Tapa cartón 350 g. 80 Hojas - 60 g. Contraportada blanca 500 g. Espiral superior

CÓDIGO	Formato	Medidas mm.	Hojas	Rayado	Color cubierta		
002329	A5	148 x 210	80	Cuadrícula 4 mm.		1	8

BLOCS DE ESPIRAL TAPA BÁSICA

Campus college



Diseño Cuadrícula Pautada

2 Campus College · Bloc de espiral de tapa básica

Tapa cartón 350 g. 80 Hojas - 60 g. Contraportada blanca 500 g.

CÓDIGO	Formato	Medidas mm.	Hojas	Rayado	Color cubierta		
001143	A5	148 x 210	80	Cuadrícula 4 mm.		1	6
001144	A5	148 x 210	80	Horizontal		1	6
001145	A5	148 x 210	80	Milimetrado		-	6
001146	A5	148 x 210	80	Doble raya 2,5 mm.		-	6
001148	A5	148 x 210	80	Liso		1	6
001562	A5	148 x 210	80	Doble raya 3,5 mm.		-	6
*002367	A5	148 x 210	80	C.P. 4 mm.		-	6
*002368	A5	148 x 210	80	C.P. 3 mm.		-	5

*002367, 002368 - Papel interior de 70 g.

CÓDIGO	Formato	Medidas mm.	Hojas	Rayado	Color cubierta		
001901	A4	210 x 297	80	Cuadrícula 3 mm.		-	6
001149	A4	210 x 297	80	Cuadrícula 4 mm.		1	6
001151	A4	210 x 297	80	Horizontal		1	6
001152	A4	210 x 297	80	Milimetrado		-	6
001150	A4	210 x 297	80	Doble raya 2,5 mm.		-	6
001153	A4	210 x 297	80	Liso		1	6
001659	A4	210 x 297	80	Doble raya 3,5 mm.		-	6
002244	A4	210 x 297	80	Milimetrado mod.46		-	6
*002306	A4	210 x 297	80	C.P. 3 mm.		-	6

No permite apertura de envase
Venta por caja

Permite apertura de envase
Venta por unidad

Unidades que contiene la caja

BLOCS DE ESPIRAL POLIPROPILENO

Campus®
Student

90g



1 Campus • Bloc de espiral de tapa de polipropileno

Tapa PP 120 Hojas - 90 g. Colores brillantes.

Espiral con terminación -Lock. Papel interior de 90 g. 120 Hojas. Tapa de polipropileno con colores super brillantes.

CÓDIGO	Formato	Medidas mm.	Hojas	Rayado	Color cubierta		
002767	A4	210 x 297	120	Cuadrícula 4 mm.		1	6

Campus

80
hojas

60g



2 Campus • Bloc de espiral de tapa de polipropileno

Tapa PP 80 Hojas - 60 g. Colores brillantes

CÓDIGO	Formato	Medidas mm.	Hojas	Rayado	Color cubierta	
003228	16° Natural	77 x 105	80	Cuadrícula 4 mm.		16
003229	16° Apaisado	105 x 77	80	Cuadrícula 4 mm.		16
003230	12° Natural	85 x 125	80	Cuadrícula 4 mm.		8
003231	12° Apaisado	125 x 85	80	Cuadrícula 4 mm.		8
003232	8° Natural	105 x 155	80	Cuadrícula 4 mm.		8
003233	8° Apaisado	155 x 105	80	Cuadrícula 4 mm.		8

BLOCS DE ESPIRAL TAPA BÁSICA

Campus

80
hojas

60g



3 Campus • Bloc de espiral de tapa blanda

Tapa de cartón flexible y ligera. 80 Hojas - 60 g. Contraportada blanca

CÓDIGO	Formato	Medidas mm.	Hojas	Rayado	Color cubierta	
001142	16° Natural	77 x 105	80	Cuadrícula 4 mm.		16
001139	16° Apaisado	105 x 77	80	Cuadrícula 4 mm.		16
001141	12° Natural	85 x 125	80	Cuadrícula 4 mm.		8
001138	12° Apaisado	125 x 85	80	Cuadrícula 4 mm.		8
001140	8° Natural	105 x 155	80	Cuadrícula 4 mm.		8
001137	8° Apaisado	155 x 105	80	Cuadrícula 4 mm.		8



No permite apertura de envase
Venta por caja



Permite apertura de envase
Venta por unidad



Unidades que
contiene la caja

LIBRETA DE APUNTES

Campus



1 Campus · Libreta de apuntes

Tapa cartón IVORY 250 g. 40 Hojas - 90 g.

Bloc encolado de tapa de cartón de 250 g. Lomo encuadernado. Papel interior Extra de 90 g, 40 hojas.

CÓDIGO	Formato	Medidas mm.	Hojas	Rayado	Color cubierta	
002200	B5	176 x 250	40	Cuadrícula 5 mm.		5
002199	A4	210 x 297	40	Cuadrícula 5 mm.		5

BLOCS DE NOTAS MICROPERFORADOS

Campus

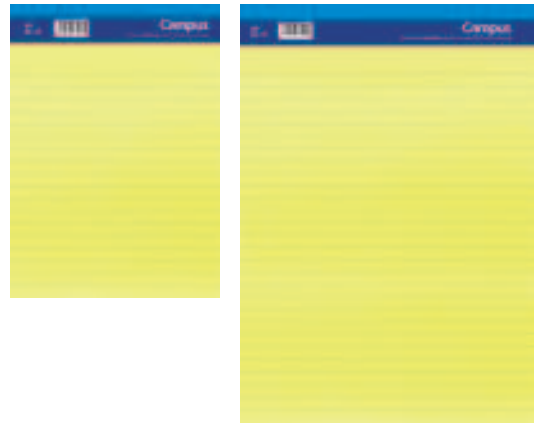

2 Campus Bloc de notas microperforado papel amarillo

Bloc con margen. 50 Hojas de 60 g. Papel amarillo

CÓDIGO	Formato	Medidas mm.	Hojas	Rayado	
002182	A5	148 x 210	50	Horizontal	6
002181	A4	210 x 297	50	Horizontal	5

Campus

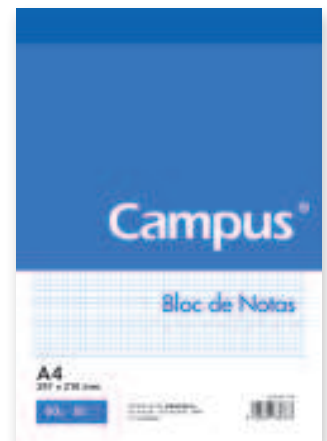
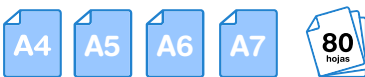

3 Campus · Bloc de notas microperforados

Tapa de cartón flexible y ligera. 80 Hojas de 60 g.

CÓDIGO	Formato	Medidas mm.	Hojas	Rayado	Cubierta		
001118	A7	77 x 105	80	Cuadrícula 4 mm.		1	10
001119	A7	77 x 105	80	Liso		1	10
001974	A7	77 x 105	80	Horizontal		1	10
001114	A6	105 x 148	80	Cuadrícula 4 mm.		1	10
001115	A6	105 x 148	80	Liso		1	10
001975	A6	105 x 148	80	Horizontal		1	10
001112	A5	148 x 210	80	Cuadrícula 4 mm.		1	10
001113	A5	148 x 210	80	Liso		1	10
001976	A5	148 x 210	80	Horizontal		1	10
001116	A4	210 x 297	80	Cuadrícula 4 mm.		1	5
001117	A4	210 x 297	80	Liso		1	5
001977	A4	210 x 297	80	Horizontal		1	5

No permite apertura de envase
Venta por caja

Permite apertura de envase
Venta por unidad

Unidades que
contiene la caja

20
24

Colección Agendas

Gran variedad





9 - ADHESIVOS Y PEGAMENTOS

- | | | | |
|------------------|---------------------------------------|------------------|--------------------------------|
| 340 - 341 | ADHESIVOS EN CINTA | 346 | CINTAS DECORADAS |
| 345 | ADHESIVOS EN SPRAY | 343 | COLA BLANCA Y UNIVERSAL |
| 344 | ADHESIVOS INSTANTÁNEOS | 345 - 346 | MASILLA ADHESIVA |
| 348 | CINTA AMERICANA | 343 | PEGAMENTO UNIVERSAL |
| 352 - 353 | CINTAS ADHESIVAS | 342 | PEGAMENTOS EN BARRA |
| 351 - 352 | CINTAS ADHESIVAS DOBLE CARA | 346 | PISTOLAS DE COLA |
| 351 | CINTAS ADHESIVAS INVISIBLES | 349 | PORTARROLLOS |
| 353 | CINTAS ADHESIVAS TEXTIL | 348 | PRECINTADORAS |
| 350 | CINTAS ADHESIVAS TRANSPARENTES | 342 | SILICONA LÍQUIDA |
| 347 | CINTAS DE PRECINTO | | |

GLUE ROLLER MX

PLUS

Cinta adhesiva

Papel, cartulina, plástico, cristal, etc.

DOS POSICIONES

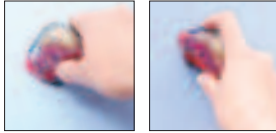

Horizontal

Vertical



RECAMBIO

Pulsando el botón superior cambiamos rápidamente el recambio

FÁCIL USO

Basta con pulsar el botón para abrir la tapa

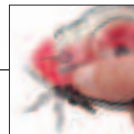
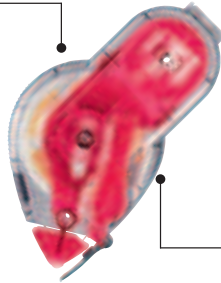

Punto ▶ 1

Cómodo agarre, dos posiciones

Su diseño permite un cómodo agarre para un uso tanto horizontal como vertical, siendo igualmente adecuado sobre una mesa o sobre la pared. Pegado firme y corte limpio.

Punto ▶ 2

Mayor poder de adhesión

Gracias a la estructura de aplicación, el núcleo en forma de rodillo aumenta la capacidad del adhesivo.

Punto ▶ 3

Recambio fácil de reemplazar

En un sólo gesto, pulsando el botón superior accedemos rápidamente al compartimento del recambio.

CINTA

← LARGO CINTA 12 m.

CABEZA DE RODILLO

Material : Plástico

Anchura de la cinta : 15 mm.

Dimensiones : 100 × 28 × 60 mm.

RECAMBIO CINTA

← LARGO CINTA 12 m.

RECARGABLE



ANCHO CINTA 15 mm

PERMANENTE

TG-0944 Permanente

CÓDIGO

040615

1

10

Recambio TG-0944

CÓDIGO

040617

1

10



SOBRES TRABAJOS MANUALES

ANCHO CINTA 15 mm

REMOVIBLE

TG-0945 Removible

CÓDIGO

040616

1

10

Recambio TG-0945

CÓDIGO

040618

1

10



CARTELES NOTAS

GLUE ROLLER LE

PLUS

Cinta adhesiva

Nueva fórmula adhesiva

← LARGO CINTA 12 m.

DESECHABLE

PERMANENTE



Punto ▶ 1

ANCHO CINTA 6 mm.

Cabezal de rodillo

Para una aplicación suave, ligera y más precisa. Ideal para fotos y scrapbooking.

CÓDIGO	Color	
040772	Azul	10

CÓDIGO	Color	
040773	Verde	10

GLUE ROLLER TG

PLUS

Cinta adhesiva

Para cualquier tipo de papel

← LARGO CINTA 10 m.

DESECHABLE

Punto ▶ 1

ANCHO CINTA 8,4 mm



Cabezal de rodillo

Para una aplicación suave, ligera y más precisa. Ideal para fotos y scrapbooking.

CÓDIGO		
040446	1	10

CÓDIGO		
040445	1	10

GLUE ROLLER SL

Cinta adhesiva

Compacta y económica

PLUS

ANCHO CINTA
6 mm.

← LARGO CINTA 8 m.

DESECHABLE

PERMANENTE

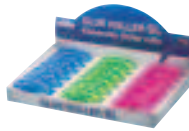

AZUL

ROSA

VERDE



CÓDIGO	Color	Presentación	↓
040681	Azul, rosa, verde	Exp. 18 ud.	18
040682	Azul, rosa, verde	Blister 1 ud.	10

Punto ▶ 1

Adhesivo protegido

La tapa protege el adhesivo de la suciedad y el polvo.

Punto ▶ 2

Cabezal de rodillo

Para una aplicación más precisa, efectiva y limpia.

Punto ▶ 3

Cinta de abeja

Puntos en forma de panal, que se adhieren firmemente al papel.

GLUE ROLLER ST

Cinta adhesiva

Pegado rápido y limpio

PLUS

ANCHO CINTA
8,4 mm.

← LARGO CINTA 8 m.

RECARGABLE

PERMANENTE



AZUL

ROSA

VERDE



CÓDIGO	Descripción	Color	↓
040521	Pegamento roller	Azul	10
040525	Recambio	Azul	10
040527	Recambio	Verde	10
040526	Recambio	Rosa	10
040524	Expositor 12 ud.	Azul, verde y rosa	12

Punto ▶ 1

Cómodo agarre

Diseñado en forma de barra, cabe cómodamente en una mano.

Punto ▶ 2

Corte limpio, aplicación precisa

El diseño de cinta de abeja garantiza una aplicación precisa con un corte limpio. La cinta tintada a color permite un encolado más preciso.

Punto ▶ 3

Cabezal flexible

Para una aplicación más precisa, efectiva y limpia. Se adapta a las superficies.

Punto ▶ 4

Recambio fácil de reemplazar

GLUE ROLLER PRO

Cinta adhesiva

Extra larga

PLUS

ANCHO CINTA
8,4 mm.

← LARGO CINTA 20 m.

RECARGABLE

PERMANENTE



Punto ▶ 1

Rodillo limpiador

Para eliminar residuos de pegamento.

Punto ▶ 2

Guía de indicación

Evita que el pegamento de cinta de abeja se salga del borde.

AZUL



Punto ▶ 3

Recambio fácil de reemplazar

CÓDIGO	Descripción	Medida	↓
040683	Pegamento	8,4 mm x 20 m.	10
040684	Recambio	8,4 mm x 20 m.	10

No permite apertura de envase
Venta por caja

Permite apertura de envase
Venta por unidad

Unidades que
contiene la caja

9 PEGAMENTOS EN BARRA Y SILICONA LÍQUIDA

ADHESIVOS Y PEGAMENTOS

PEGAMENTO EN BARRA



NUEVA FÓRMULA

1 Plus Office  8g  21g  36g
Pegamento en barra Glue Stick

Adhesivo super rápido
Pegamento en barra sin disolventes. Instantáneo. Apto para uso escolar. Ideal para pegar papel, cartón, fotos, cartulina y tejidos de una forma limpia y rápida. Presentación en expositor.

CÓDIGO	Contenido	Presentación		
040039	8 g	Exp. 24 ud.	1	24
040597	21 g	Exp. 24 ud.	1	24
040041	36 g	Exp. 12 ud.	1	12
040644	8 g	Blíster 2 ud.	-	12
040645	21 g	Blíster 1 ud.	1	24
040646	36 g	Blíster 1 ud.	1	12



2 Pegamento en barra Plus Stick Removable

Para pegar de forma rápida, fácil y limpia
Pegamento en barra de colores sin disolventes. Removible en 30 minutos. Apto para uso escolar. Ideal para pegar papel, cartón, fotos, cartulina y tejidos de una forma limpia y rápida. Expositor de doce unidades (tres por color: amarillo, rosa, verde, violeta).

CÓDIGO	Contenido	Presentación
040571	21 g	Expositor 12 ud.



3 Pritt  11g  22g  43g
Pegamento en barra

Barra de adhesivo de fácil aplicación, para pegar de forma rápida, fácil y limpia. No contiene disolventes, apto para uso infantil. Nueva fórmula hecha con 97% ingredientes naturales.

CÓDIGO	Contenido		
040034	11 g	1	15
040035	22 g	1	15
040036	43 g	1	15
040769	22g + 11 g	-	30



4 Uhu  8g  21g  40g
Pegamento en barra

Barra de pegamento sin disolventes. Pega de forma rápida, fuerte y resistente. Tapón con rosca único que impide que el pegamento se seque. Adhesión directa de muy buena calidad. Lavable en frío.



CÓDIGO	Cantidad	
068904	8 g	24
068980	21 g	12
068905	40 g	12

SILICONA LÍQUIDA



5 Plus Office • Silicona líquida

Silicona líquida. Ideal para manualidades: goma EVA, fieltro, cartulina, madera, plástico, etc. Apto para uso escolar y de oficina. No es tóxica.

CÓDIGO	Contenido		
040575	60 ml	1	24
040576	100 ml	1	12



 60g 

COLA BLANCA Y UNIVERSAL



Aplicador y pincel

Con pincel en el aplicador en el bote de 125 g y 250 g. Mayor limpieza y precisión



1 Plus Office • Cola Blanca

Gran poder de adhesión. Para manualidades y bricolaje.

Cola de alta calidad para trabajos de arte y manuales. Ofrece excelentes resultados. Secado rápido, limpio y transparente. No es tóxica ni inflamable. Sin disolventes. El aplicador no se bloquea. Utilizable en materiales porosos y semiporosos. En los botes de 125 g y 250 g con pincel en el aplicador para una mayor precisión.

CÓDIGO	Contenido		
040029	60 g	1	24
040030	125 g (con pincel)	1	24
040031	250 g (con pincel)	1	12
040566	1 kg	-	1

125g

250g

60g

1kg



1kg



100g

2 Pritt • Cola Blanca

Pega multitud de materiales

Cola blanca Pritt que pega de manera rápida y fácil papel, cartón, cartulina, celofán, tela, cuero y otros muchos materiales. No es tóxica. Innovador envase con aplicador 2 en 1: para aplicaciones anchas o precisas. Apto para uso escolar y doméstico.

CÓDIGO	Contenido		
069200	100 g	1	6
069118	1 kg	-	1



100g



3 Pritt • Cola Universal

Para cualquier tipo de material

Cola Universal limpia, transparente y lavable para cualquier tipo de material. Tiene dos tipos de aplicador: uno ancho y otro con pincel para los trabajos más precisos. No es tóxico. Apto para uso infantil. Nueva fórmula hecha con 97% ingredientes naturales.

CÓDIGO	Contenido		
069201	100 g	1	6

PEGAMENTO UNIVERSAL



30ml



4 Plus Office • Pegamento Universal Gel

Pegamento adhesivo de alta calidad. Rápido, permanente y ajustable. Resistente a la luz, al calor y al agua. Ideal para trabajos manuales, escolares y de oficina, así como para reparaciones domésticas.

CÓDIGO	Contenido	
040552	30 ml	24



5 Tesa • Pegamento de contacto Supergen

Uniones fuertes, flexibles y duraderas

Secado rápido. Especialmente indicado para madera, papel, plásticos duros, metal, caucho, tejido, cristal, cerámica, cemento y piedra.

CÓDIGO	Tipo	Contenido		
069492	Clásico	20 ml	1	24
040028	Incoloro	20 ml	1	24
069176	Incoloro	40 ml	1	24

6 Imedio • Pegamento Universal sin disolventes

Pegamento universal transparente, de secado rápido, extrafuerte, duradero, limpio y resistente al agua. Pega numerosos materiales. Idóneo para uso doméstico, bricolaje y manualidades. Apto para uso infantil. Sin disolventes.

CÓDIGO	Tipo	Contenido		
069106	Extrafuerte	35 ml	1	24

35ml



No permite apertura de envase
Venta por caja

Permite apertura de envase
Venta por unidad

Unidades que contiene la caja

ADHESIVOS INSTANTÁNEOS

PLUS

3g

NUEVA FÓRMULA

**1 Plus Office
Pegamento Super Rápido 3 g**

Pegamento multiuso instantáneo con cianocrilato. Nueva fórmula. Boquilla extralarga. Para todo tipo de materiales.

CÓDIGO	Contenido		
040044	Blistér 3 g	1	32



PLUS

3x 1g

NUEVA FÓRMULA

**2 Plus Office
Pegamento Super Rápido 1g x 3 ud.**

Pegamento multiuso instantáneo con cianocrilato. Nueva fórmula. Boquilla extralarga. Para todo tipo de materiales.

CÓDIGO	Contenido		
040475	Blistér 1 g x 3 ud	1	24



LOCTITE

**3 Loctite
Pegamento Profesional**

Limpio y rápido

Pegamento adhesivo transparente instantáneo de uso intensivo, para pegar con la máxima fuerza. Ideal para porcelana, metal, cuero, caucho, madera, plástico y cartón. Nueva fórmula resistente al agua. Un mayor número de aplicaciones. Pega superficies de difícil alcance. Extrafuerte. Sin disolventes.

CÓDIGO	Contenido		
069097	20 g	1	12



LOCTITE

4 Loctite · Adhesivo universal ultra rápido

Pega en sólo 60 segundos

Pegamento adhesivo extrafuerte. Máxima resistencia. La nueva fórmula evita el goteo. Transparente. Reposicionable aproximadamente durante 40 segundos.

CÓDIGO	Contenido	Envase
068979	20 g	Expositor 12 ud.



LOCTITE

**5 Loctite
Mini Trio 3 x 1 g**

Adhesivo instantáneo para pegar en 3 segundos porcelana, metal, goma, cuero, etc. Resiste el lavavajillas. Extra-fuerte al instante. Resistente, transparente y multimateriales.

CÓDIGO	Contenido		
118673	Blistér 3 x 1 g	1	12



LOCTITE

**6 Loctite · Super Glue-3
Power Easy**

No pega los dedos inmediatamente. No es irritante y no tiene olor. Pega cualquier tipo de material.

CÓDIGO	Contenido		
069204	3 g	1	12



LOCTITE

7 Loctite · Precisión

Adhesivo universal instantáneo muy resistente. Máxima fuerza. Adhesión ultra rápida. Boquilla extra-larga.

CÓDIGO	Contenido		
069277	5 g	1	12



LOCTITE

8 Loctite · Líquido

Adhesivo universal instantáneo muy resistente. Máxima fuerza de unión. Adhesión ultra rápida. Sistema antisecado.

CÓDIGO	Contenido		
040042	3 g.	1	30



LOCTITE

9 Loctite · Con pincel

Para una aplicación perfecta

Adhesivo universal instantáneo muy resistente. Máxima fuerza de unión. Adhesión ultra rápida. Con aplicador pincel.

CÓDIGO	Contenido		
040362	5 g	1	21



ADHESIVOS INSTANTÁNEOS



1 Loctite Super Glue-3 Power Flex

Adhesivo instantáneo extra fuerte que se adapta a los materiales flexibles gracias a su fórmula enriquecida con partículas de caucho.

CÓDIGO	Contenido		
069260	3 g	1	12



2 Loctite Limpia-pegamentos

Ideal para eliminar de forma fácil y segura los restos de casi todos los pegamentos en objetos mal pegados, ropa manchada y dedos. Aplicación cómoda y fácil.

CÓDIGO	Contenido
069500	5 g



ADHESIVOS EN SPRAY PARA MONTAJE



REPOSICIONABLE



3 3M • Pegamento Spray Mount

Rápida cobertura de grandes superficies. Sujeción firme inmediata. Adhesivo reposicionable, que permite múltiples reposiciones durante las primeras 24 h.

CÓDIGO	Contenido
040047	400 ml



PERMANENTE



4 3M • Pegamento Photo Mount

Para cobertura de material gráfico, ópticamente neutro. Rápida cobertura de grandes superficies. Especial para montajes permanentes de fotografías, grabados y dibujos.

CÓDIGO	Contenido
069495	400 ml



5 3M • Pegamento Display Mount

Adhesivo de fijación ultra rápida ideal para el mundo de la creatividad. Adhesivo permanente extrafuerte. Altura del spray regulable. Ideal en decoración.

CÓDIGO	Contenido
040046	400 ml



PERMANENTE



MASILLA ADHESIVA EXTRA FUERTE



6 Plus Office • Masilla Tack extrafuerte

Color azul

Láminas de masilla adhesiva extrafuerte de color azul. Permite su reutilización. Sobres de 50 g.

CÓDIGO	Contenido	
040621	50 g	12

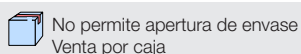

9 MASILLA ADHESIVA, PISTOLAS DE COLA Y CINTA DECORADA

ADHESIVOS Y PEGAMENTOS

MASILLA ADHESIVA



1 Bostik Masilla Adhesiva Blu-Tack Original

Masilla adhesiva moldeable y reutilizable recomendada para la fijación de todo tipo de objetos. Muy útil para colocar pósters, fotos, adornos, letras, etc. Tanto en el hogar, como en la escuela y en la oficina.



CÓDIGO	Contenido		
040032	57 g	1	12



2 Pritt · Masilla adhesiva Multi Tack

Multi Tack es una masilla adhesiva versátil, fácilmente desmontable y reutilizable. Cada pastilla soporta 250 g. La fuerza de unión de la masilla va aumentando con el



CÓDIGO	Contenido		
069202	Blíster 65 pastillas	1	24

PISTOLAS DE COLA



3 Plus Office Pistola de cola 40W

Pistola termo-fusible que funde la barra de cola y la transforma en adhesivo líquido. Gran precisión. Perfecta para todo tipo de trabajos. Materiales: plástico, cerámica, piel, textiles, madera, etc. Recambio: diámetro de 7 mm. Longitud de 10 cm. Se funde y se transforma en adhesivo líquido. Blíster de 10 barras.

CÓDIGO	Contenido
040818	Pistola
Recambio	
040815	10 barras



4 Plus Office Pistola de cola 80W

Pistola termo-fusible que funde la barra de cola y la transforma en adhesivo líquido. Perfecta para todo tipo de trabajos. Gran precisión. Materiales: plástico, cerámica, piel, textiles, madera, etc. Recambio: diámetro de 11 mm. Longitud de 17,8 cm. Se funde y se transforma en adhesivo líquido. Blíster de 10 barras.

CÓDIGO	Contenido
040817	Pistola
Recambio	
040816	10 barras

CINTAS ADHESIVAS DECORADAS



040564 - Topos 040595 - Surtido 1 040596 - Surtido 2 040565 - Vichy

5 Cintas adhesivas decoradas

Cuatro cintas adhesivas de papel con cortador. Cuatro diseños diferentes.

CÓDIGO	Modelo	Medida	Pack	
040564	Topos	5 m x 15 mm	4 ud	3
040565	Vichy	5 m x 15 mm	4 ud	3
040595	Surtido 1	5 m x 15 mm	4 ud	3
040596	Surtido 2	5 m x 15 mm	4 ud	3



6 Cinta adhesiva decorada de papel

Display de 36 rollos, envasados individualmente en cajita transparente de PVC con colgador.

CÓDIGO	Modelo	Medida	Presentación
040609	Surtidos	5 m x 15 mm	Exp. 36 ud.



No permite apertura de envase
Venta por caja



Permite apertura de envase
Venta por unidad



Unidades que
contiene la caja

CINTAS DE PRECINTO



66m

ANCHO 50mm



1 Plus Office Cinta de precinto sin ruido

Sin ruido

Cinta adhesiva soporte polipropileno de alta calidad. Grosor: 50 micras. Fácil corte y gran adherencia. Se desenrolla silenciosamente.

CÓDIGO	Medidas	Color	
040491	50 mm x 66 m	Transparente	6
040490	50 mm x 66 m	Marrón	6



66m

132m

ANCHO 50mm



2 Plus Office · Cinta de precinto

Alta resistencia

Cinta adhesiva soporte polipropileno de alta calidad. Grosor: 45 micras. Fácil corte y gran adherencia.

CÓDIGO	Medidas	Color	
040011	50 mm x 66 m	Transparente	1 6
040012	50 mm x 132 m	Transparente	- 6
040013	50 mm x 66 m	Blanco	- 6
040014	50 mm x 66 m	Marrón	1 6
040361	50 mm x 132 m	Marrón	- 6



25m

ANCHO 75mm

3 Plus Office · Cinta de precinto Kraft

Cinta especial para embalaje en papel Kraft reforzado. Para el sellado de cajas y/o productos.

CÓDIGO	Medidas	Color	
040829	75 mm x 25 m	Marrón	4



66m

132m

ANCHO 50mm



4 Tesa · Cinta de precinto

Sin ruido

Cinta adhesiva soporte PVC extrafuerte. Adhesivo acrílico base agua.

CÓDIGO	Medidas	Color	
069038	50 mm x 66 m	Transparente	6
069039	50 mm x 66 m	Marrón	6
040778	50 mm x 132 m	Transparente	6
040779	50 mm x 132 m	Marrón	6



66m

ANCHO 50mm



5 Tesa · Cinta de precinto Basic

Cinta básica y versátil de polipropileno, especial para precintado de cartones, cajas y sobres de peso medio y bajo. Muy sólida, indicada para un cierre seguro de embalajes. Fácil desbobinado. adhesivo sin disolventes. 31 micras.

CÓDIGO	mm x m.	Color	
040780	50 mm x 66 m	Marrón	6
040781	50 mm x 66 m	Transparente	6



6 Tesa · Cinta de embalaje "FRÁGIL"

Fabricada en polipropileno. Fácil desbobinado. Ideal para envíos de cajas de peso medio-bajo.

CÓDIGO	Medida
069040	50 mm x 66 m

66m

ANCHO 50mm



No permite apertura de envase
Venta por caja



Permite apertura de envase
Venta por unidad



Unidades que
contiene la caja

9 PRECINTADORAS Y CINTAS AMERICANAS

ADHESIVOS Y PEGAMENTOS

PRECINTADORAS



ANCHO 50mm

1 Plus Office Precintadora Plus 270N

Cómoda y eficaz

Máquina precintadora metálica con tensor de cinta. Todo tipo de cintas de embalaje. Empuñadura de plástico ABS. Gran resistencia a los golpes. Cuchilla de corte en acero de gran duración.



CÓDIGO	Ø Mandril
040015	50 mm



ANCHO 50mm

2 Tesa Precintadora Comfort

Dispensador manual robusto para el precintado de cajas que puede ser usado con todo tipo de cintas de embalaje de hasta 50 mm de ancho.



CÓDIGO	Ø Mandril
040768	50 mm



ANCHO 75mm

3 Plus Office Precintadora de plástico

Dispensador de plástico para cinta de embalaje de hasta 75 mm de ancho, con mango rígido ideal para uso continuado, muy resistente.



CÓDIGO	Para ancho de cinta
069957	75 mm.



ANCHO 75mm

4 Plus Office Precintadora metálica

Dispensador metálico para cinta de embalaje de hasta 75 mm de ancho, con mango rígido ideal para uso continuado, muy resistente.



CÓDIGO	Para ancho de cinta
069958	75 mm.

CINTA AMERICANA Y ANTIDESLIZANTES



5 Tesa · Cinta americana Professional Soft PVC

Se caracteriza por su soporte relativamente grueso, un alto grado de flexibilidad y un rendimiento adhesivo muy bueno (incluso en acero y a bajas temperaturas). Adecuada para aislamiento eléctrico y marcado de cables, además de reparaciones y agrupaciones. Certificaciones VOC, REACH, y RoHS. Material de soporte grueso (150 µm). Tensión de ruptura dieléctrica Voltage de 7.000 Volt. Resiste temperaturas hasta +90° C.

CÓDIGO	Medidas	Color
069982	15 mm x 10 m	Rojo
069983	15 mm x 10 m	Azul
069984	19 mm x 20 m	Amarillo

10m

ANCHO 15mm



6 Tesa · Cinta Antideslizante

La cinta antideslizante de tesa® es un medio inteligente y eficaz para prevenir las caídas en peldaños de escaleras, rampas, suelos resbaladizos o cascos de barcos. Ayuda a prevenir accidentes y es sinónimo de adhesión fuerte y duradera. También protege de los rayos UV y es muy resistente al agua, las temperaturas extremas y a los productos de limpieza.

CÓDIGO	Medidas	Color
069985	25 mm x 5 m	Transparente
069986	25 mm x 5 m	Negro

5m

ANCHO 25mm



PORTARROLLOS



33m

1 Plus Office • Portarrollos 515

Universal, muy estable

Cuerpo de plástico ABS con base de caucho antideslizante. Cuchillas de acero. No incluye cinta. Medidas: 145 x 56 x 63 mm.

CÓDIGO	Color	Para cinta
040469	Azul	33 metros



33m

2 Plus Office • Portarrollos 405

Ideal para la oficina

Cuerpo de plástico ABS con base de caucho antideslizante. Cuchillas de acero. No incluye cinta. Medidas: 115 x 50 x 56 mm.

CÓDIGO	Color	Para cinta
040394	Azul	33 metros
040669	Rojo	33 metros
040695	Negro	33 metros



33m

3 Plus Office • Portarrollos 530

Ideal para el despacho

Cuerpo de plástico ABS con base de caucho antideslizante. Cuchillas de acero. No incluye cinta. Medidas: 155 x 65 x 62 mm.

CÓDIGO	Color	Para cinta
040672	Negro	33 metros
040673	Gris claro	33 metros



33m

4 Plus Office • Portarrollos 520

Clásico y fiable

Cuerpo de plástico ABS con base de caucho antideslizante. Cuchillas de acero. No incluye cinta. Medidas: 190 x 84 x 47 mm.

CÓDIGO	Color	Para cinta
040410	Negro	33 metros



33m

5 Plus Office • Portarrollos 505

Universal, muy estable

Cuerpo de plástico ABS con base de caucho antideslizante. Cuchillas de acero. No incluye cinta. Medidas: 143 x 92 x 55 mm.

CÓDIGO	Color	Para cinta
040395	Azul	33 metros
040670	Rojo	33 metros
040694	Negro	33 metros



33m 66m

6 Plus Office • Portarrollos 605 Industrial con portalápices

Cilindro de acero para evitar roturas

Cuerpo de plástico ABS con base de caucho antideslizante. Cuchillas de acero. Cilindro con eje de plástico. Doble posicionamiento para el cilindro portacintas. Con portalápices. Para cintas de 33 y 66 metros. No incluye cinta. Medidas: 208 x 100 x 78 mm.

CÓDIGO	Color	Para cinta
040671	Azul	33-66 metros
040705	Negro	33-66 metros



No permite apertura de envase
Venta por caja



Permite apertura de envase
Venta por unidad



Unidades que
contiene la caja

9 CINTAS ADHESIVAS TRANSPARENTES

ADHESIVOS Y PEGAMENTOS

CINTAS ADHESIVAS TRANSPARENTES



1 Plus Office • Cinta adhesiva transparente

Corte fácil, super adhesivo

Cinta adhesiva transparente de alta calidad, fuerte y segura. Fácil de cortar con la mano. Elevada fuerza adhesiva. No amarillea con el tiempo.

CÓDIGO	Medida		↓	↓
040002	12 mm x 33 m	Cajita 12 ud	-	12
040003	19 mm x 33 m	Cajita 8 ud	-	8
040004	12 mm x 66 m	Cajita 12 ud	-	12
040005	19 mm x 66 m	Cajita 8 ud	-	8
040619	19 mm x 33 m	Bolsa 3 ud	1	12
040589	12 mm x 33 m	Exp. 30 ud	-	30
040590	19 mm x 33 m	Exp. 30 ud	-	30



33m 66m

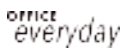

2 Office Everyday • Cinta adhesiva en bulk

Corte tradicional

Cinta adhesiva transparente económica y de alta calidad. Fuerte y segura. Elevada fuerza adhesiva. No amarillea con el tiempo.

CÓDIGO	Medida	↓
040497	12 mm x 33 m	12
040498	19 mm x 33 m	8



33m



10m

3 Plus Office • Miniportarrollos de colores

Cuatro colores

Miniportarrollos de colores: azul, rojo, verde y amarillo, con cinta adhesiva transparente. Grosor: 45 micras.

CÓDIGO	Medida	Presentación
040591	12 mm x 10 m	Exp. 48 ud.



33m



4 Tesa • Cinta adhesiva transparente

Cinta autoadhesiva transparente multipropósito para casa y oficina. Combina la resistencia al desgarre con una fuerte adhesión. Alta resistencia de rotura. Presentación en blister de 1 ud.

CÓDIGO	Medida	↓
040774	15 mm x 33 mm	12
040775	19 mm x 33 mm	10



66m



5 Tesa • Cinta adhesiva transparente

Cinta autoadhesiva transparente multipropósito para casa y oficina. Combina la resistencia al desgarre con una fuerte adhesión. Alta resistencia de rotura. Presentación en bolsa de 1 ud.

CÓDIGO	Medida	↓
040776	15 mm x 66 mm	10
040777	19 mm x 66 mm	8

CINTAS ADHESIVAS INVISIBLES



7,5m

1 Plus Office Cinta con miniportarrollos

Alta adherencia

Cinta adhesiva invisible. En blíster.
Medidas cinta: 19 mm x 7,5 m.

CÓDIGO	Medida		
040392	19 mm x 7,5 m	1	24



33m

2 Plus Office Cinta adhesiva invisible

Transparencia perfecta

Invisible en las fotocopias. Alta adherencia.

CÓDIGO	Medida	
040016	19 mm x 33 m	10



33m

3 Plus Office Cinta adhesiva invisible

En bolsa individual

Invisible en las fotocopias. No amarillea con el tiempo. Permite la escritura. Bolsa 1 ud.

CÓDIGO	Medida		
040620	19 mm x 33 m	1	10

Scotch

33m

4 Scotch® Magic™

Se desenrolla y corta fácilmente sin ruido. Totalmente invisible. Permite la escritura y no se ve al fotocopiar.

CÓDIGO	Medida	Presentación		
069177	12 mm x 33 m	Caja 1 ud	-	12
040017	19 mm x 33 m	Caja 1 ud	1	12
068960	19 mm x 33 m	Expositor 14 ud	-	14



Scotch

33m

5 Scotch® Magic™ removable

Excelente para realizar montajes o maquetaciones con la flexibilidad y tranquilidad de poder corregir cuando lo necesite porque se pega y despega con facilidad.

CÓDIGO	Medida	
068991	19 mm x 33 m	12



CINTAS ADHESIVAS DOBLE CARA

PLUS

6 Plus Office Cinta adhesiva de doble cara

10m

Extra fuerte

Cinta adhesiva de doble adherencia, ideal para la oficina, manualidades, etc. Presentación en caja individual.

CÓDIGO	Medida		
040253	19 mm x 10 m	1	10



No permite apertura de envase
Venta por caja

Permite apertura de envase
Venta por unidad

Unidades que
contiene la caja

9 CINTAS ADHESIVAS DOBLE CARA

ADHESIVOS Y PEGAMENTOS

CINTAS ADHESIVAS DOBLE CARA



5m

1 Tesa · Cinta doble cara Universal

Ideal para múltiples fijaciones permanentes y seguras. Fácil de cortar.

CÓDIGO	Medida
749030	50 mm x 5 m



1,5m



2 Scotch® Cinta doble cara Extreme VHB

Para interior y exterior

Cinta adhesiva de doble adherencia para mayores pesos. Uso para interiores y exterior. Presentación en blíster.

CÓDIGO	Medida
068990	19 mm x 1,5 m



3 Cinta de doble cara "No más Clavos"

10 tiras precortadas, para pegar pequeños objetos. 3 kg por tira. Tiras de 20 x 40 mm.

CÓDIGO	Contenido
069203	10 tiras

CINTAS ADHESIVAS



20m

4 Plus Office · Cinta aislante

Cinta aislante de color blanco. Fabricada en PVC. Capaz de resistir condiciones de temperaturas extremas, corrosión, humedad y altos voltajes.

CÓDIGO	Medidas mm.	Color	
040520	19 mm x 20 m	Blanco	5



20m

5 Pattex · Cinta americana

Cinta aislante extrafuerte para manualidades, reparaciones, sujeciones, resistente a la climatología, preparada para superficies ásperas e irregulares. Color plata y negro.

CÓDIGO	Medidas	Color
068879	50 mm x 20 m	Plata
068880	50 mm x 20 m	Negro



50m

6 Tesa · Cinta de pintor

Cinta de pintor estándar con un tamaño de 50 m x 30 mm.

CÓDIGO	Medidas	
749029	30 mm x 50 m	10



50m

7 Tesa Cinta Masking Tape

Cinta de enmascarado de papel con adhesivo de caucho natural para múltiples aplicaciones.

CÓDIGO	Medidas
069981	25 mm x 50 m



66m

8 Tesa · Cinta de seguridad

Seguridad visual

Fabricada en PVC flexible. Ideal para marcar peligro o seguridad según color. Para uso en interiores. Color: negro / amarillo.

CÓDIGO	Medidas	
069476	50 mm x 66 m	6

CINTAS ADHESIVAS



1 Scotch® Precinto Postal

El seguro de una total confidencialidad

Cinta autoadhesiva homologada por la Dirección General de Correos.

CÓDIGO	Medida
029354	33 mm x 35 m

35m



18m

2 Post-it • Cinta de camuflaje + dispensador

Oculto errores de texto no deseados

Portarrollo desechable de plástico con cinta adhesiva blanca para etiquetar y ocultar texto. Dos líneas. Tiene adhesivo de quita y pon. Se puede escribir sobre ella y se retira fácilmente sin dañar el documento original. Invisible al fotocopiar documentos.

CÓDIGO	Medida
068962	8,4 mm x 18 m



3 Ganchos Tesa

Ganchos reutilizables de plástico de alta calidad. Fácil de fijar sin usar taladro, tornillos o clavos. Se puede usar en azulejos, vidrio, madera, plástico y otras superficies.

CÓDIGO	Contenido	Soporta
749098	2 ganchos+4 tiras GRANDE	2 Kg
749099	3 ganchos+4 tiras PEQUEÑO	1Kg



CINTAS ADHESIVAS TEXTIL



4 Plico • Cinta de cierre autoadhesiva

Perfecto para manualidades

Set cinta de cierre autoadhesiva compuesto por dos rollos (macho y hembra), muy útil en las aulas. Puede ir cortándose según necesidad para sujetar todo tipo de materiales a paredes, cristales,... Posee gran adhesividad y resistencia. Material: velcro.

CÓDIGO	Medidas
068875	20 mm x 10 m
068876	20 mm x 25 m



5 Plico • Discos de cierre autoadhesiva

Perfecto para manualidades

Discos 20 milímetros de diámetro con adhesivo. Cada caja contiene un rollo de discos hembra y otro rollo de discos macho. Muy útiles como cierres en sobres y carpetas, manualidades infantiles. Se pueden abrir y cerrar más de 1000 veces. Resiste pesos de hasta 280 g por disco. Material: velcro.

CÓDIGO	Diámetro	Unidades
068878	20 mm	200 ud.
068877	20 mm	400 ud.



No permite apertura de envase
Venta por caja



Permite apertura de envase
Venta por unidad



Unidades que
contiene la caja

**Glue
Stick**

**NUEVA FÓRMULA
SÚPER ADHESIVO**

- ✓ APTO PARA USO ESCOLAR
- ✓ FÁCIL DE APLICAR
- ✓ LIMPIO Y SEGURO



PLUS
OFFICE



10 - ESCRITURA Y CORRECCIÓN

389	AFILALÁPICES
357 - 367	BOLÍGRAFOS Y ROLLERS
391 - 394	CORRECTORES
399 - 403	ESCRITURA REGALO
390 - 391	GOMAS DE BORRAR
387 - 388	LÁPICES
375 - 386	MARCADORES
402 - 404	PLUMAS
395 - 398	PORTAMINAS Y MINAS
404 - 405	RECAMBIOS
367 - 374	ROTULADORES
406	TINTA

AFILALÁPICES	389	MARCADORES FLUORESCENTES	382 - 384
BOLÍGRAFOS BORRABLES	364 - 365	MARCADORES PARA PIZARRAS	380 - 381
BOLÍGRAFOS CON CAPUCHÓN	357 - 359	MARCADORES NO PERMANENTES	375
BOLÍGRAFOS DE 4 COLORES	363	MARCADORES PERMANENTES	377 - 379
BOLÍGRAFOS COLORES TINTA DE GEL	365	MINAS	397 - 398
BOLÍGRAFOS ESPECIALES	366	PLUMAS	402 - 404
BOLÍGRAFOS RETRÁCTILES	359 - 362	PORTAGOMAS	391
CORRECTORES EN CINTA	391 - 394	PORTAMINAS	395 - 397
CORRECTORES LÍQUIDOS	391	RECAMBIOS PARA BOLÍGRAFOS	404 - 405
ESCRITURA DE REGALO	399 - 403	ROLLERS	366 - 367
GOMAS DE BORRAR	390 - 391	ROTULADORES ARTÍSTICOS	367 - 368
LÁPICES BICOLOR	388	ROTULADORES CALIBRADOS	368
LÁPICES DE COLORES	388	ROTULADORES PUNTA DE FIBRA	369 - 374
LÁPICES DE GRAFITO	387 - 388	TINTA ESTILOGRÁFICA	406
MARCADORES ESPECIALES	384 - 386	TINTA PARA ROTULADOR	406

ÍNDICE DE SÍMBOLOS



LA SOLUCIÓN MÁS ACERTADA PARA CADA TIPO DE ESCRITURA

BOLÍGRAFOS

Lo más eficaz para uso diario

TINTA DE ACEITE: La escritura más económica y más metros de escritura.
TINTA LÍQUIDA: Para una escritura fluida sin necesidad de presionar.
TINTA DE GEL: Para una escritura fluida y rápida. Colores más brillantes.
TINTA BAJA VISCOSIDAD (OGB): Secado rápido y escritura más definida.
TINTA VISCOSIDAD EXTREMA (XVI): Escritura más suave y fluida, sin borrones.
TINTA FLUIDA VISCOSA (VFI): La escritura más rápida y comfortable.
BORRABLE: Tinta que desaparece mediante sistema de fricción. No mancha, no daña el papel y no deja restos.

ROTULADORES

Para pintar, dibujar y escribir.
Gran variedad de colores.

MARCADORES

Para resaltar lo más importante

MARCADORES PERMANENTES: Para toda clase de superficies y materiales.
MARCADORES NO PERMANENTES: Para toda clase de superficies y materiales. Tinta borrrable.
MARCADORES FLUORESCENTES: Para resaltar los textos de mayor importancia en sus documentos.
 Gran variedad de colores.
MARCADORES DE PIZARRA: Para cualquier tipo de pizarra blanca.
MARCADORES ESPECIALES: Para textil. Dorados, plateados, blancos, etc.

LAPICEROS Y PORTAMINAS

Para escribir y dibujar

La forma más económica de escribir y dibujar.
 Diferentes durezas de minas:
 Las minas duras son la escala H y se incrementan las durezas hasta el 6H. HB es ideal para la escritura.
 Las minas blandas son la escala B y la más blanda es 8B, siendo ideales para el dibujo artístico.



BOLÍGRAFOS CON CAPUCHÓN



1 Plus Office • Plus Basic

Ø 1 mm 0,7 mm

El más económico. Tinta fluida viscosa VFI

Bolígrafo de trazo de 0,7 mm. Tinta fluida viscosa, escribe de forma rápida, fluida y sin borrones. Cuerpo traslúcido y resistente. Capuchón del color de la tinta.

CÓDIGO	Color		
080835	Negro	1	50
080834	Azul	1	50
080836	Rojo	1	50
081049*	10 Azul	-	10
081050*	Surtidos	1	10

* 081049: bolsa de 10 ud. azules.
081050: bolsa de 10 ud.: 5 Azul, 3 Negro, 2 Rojo.



2 Plus Office Plus Basic colores

Ø 1 mm 0,7 mm

Colores intensos

Bolígrafo de trazo de 0,7 mm. Cuerpo traslúcido del color de la tinta. Bolsa con 10 colores.

CÓDIGO	Color
080829	10 Surtidos

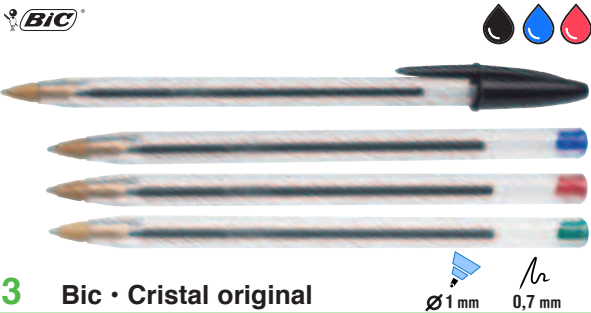

3 Bic • Cristal original

Ø 1 mm 0,7 mm

Tinta base aceite

Bolígrafo Stick de cuerpo transparente funcional y práctico. Económico y resistente. Secado rápido. Capuchón ventilado del color de la tinta. Trazo: 0,7 mm.

CÓDIGO	Color		
080106	Negro	1	50
080105	Azul	1	50
080107	Rojo	1	50
080108	Verde	1	50

Blíster

081381	5 Azul	1	10
081380*	5 Surtidos	-	10
118878	10 Azul	1	12
118877	10 Negro	-	12
118879*	10 Surtidos	1	12

* 081380: 2 azules, 1 negro, 1 rojo, 1 verde
118879: 4 azules, 2 negros, 2 rojos, 2 verdes.



4 Bic • Cristal Fun

Ø 1,6 mm 0,6 mm

Tinta base aceite

Punta gruesa y colores brillantes. Tinta a base de aceite de secado rápido. Excelente calidad de escritura. Cuerpo transparente hexagonal. Fácil sujeción. Capuchón ventilado del color de la tinta.

CÓDIGO	Color		
118925	Lila	1	20
118926	Rosa	1	20
118927	Azul celeste	1	20
118928	Verde lima	1	20
118644	Naranja	1	20
119158*	Surtido (5 x color)	-	20

*119158 caja de 20 ud. surtidas: lila, rosa, azul celeste y verde lima.

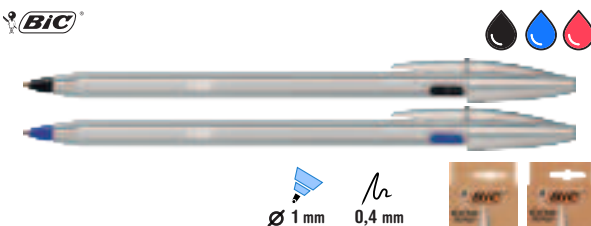

5 Bic • Cristal Re'new

Ø 1 mm 0,4 mm

Bolígrafo con cuerpo metálico mate. Capuchón fabricado con un 96% de plástico reciclable. Versión metálica de Bic Cristal. Trazo de 0,4 mm.

CÓDIGO	Color	Presentación
081552	Plata - Tinta negra	Blíster 1 ud. + 2 recambios
081554	Plata - Tinta azul	Blíster 1 ud. + 2 recambios

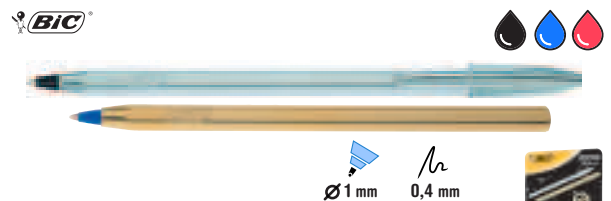

6 Bic • Cristal Oro y Plata

Ø 1 mm 0,4 mm

Bolígrafo stick de diseño especial con el cuerpo dorado y plateado. Tinta base aceite. Secado rápido. Capuchón ventilado del color del cuerpo.

CÓDIGO	Color		
118870	Oro - Tinta azul	1	20
119065	Plata - Tinta negra	1	20
119098*	Oro y Plata	-	40

*119098: Expositor de 40 unidades, 20 por color.

No permite apertura de envase
Venta por caja

Permite apertura de envase
Venta por unidad

Unidades que contiene la caja

BOLÍGRAFOS CON CAPUCHÓN



Ø 1 mm 0,7 mm

1 Plus Office • Bolígrafo Plus Trio



Tinta fluida viscosa VFI

Punta de níquel 1 mm. Grip de caucho antideslizante.

CÓDIGO	Color		
080930	Azul	1	50
080931	Negro	1	50
080932	Rojo	1	50
080933	Verde	1	50
081088	Rosa	-	12
081089	Violeta	-	12
081140	Azul claro	-	12
081141	Verde claro	-	12

Blisters

CÓDIGO	Color		
080981	3 Negro	-	12
080980	5 Azul	-	12
081444	5 Negro	-	24
080982*	5 Surtidos	1	12
081087*	10 Surtidos	-	10

*080982: blister 5 ud. 2 azules, 2 negros y 1 rojo.

081087: blister 10 ud. Azul, negro, rojo, verde, naranja, azul claro, rosa, violeta, verde claro y marrón.



Ø 0,8 mm 0,3 mm

2 Bic • Cristal original fino

Tinta base aceite

Cuerpo naranja translúcido, funcional, práctico y resistente. Capuchón del color de la tinta. Tinta de secado rápido. Trazo fino: 0,3 mm.

CÓDIGO	Color		
119427	Negro	1	50
119428	Azul	1	50
119429	Rojo	1	50
119430	Verde	1	50



Ø 1 mm 0,4 mm

3 Bic • Cristal Medium

Pack Escolar

Bolígrafo de cuerpo transparente funcional, práctico y resistente. Secado rápido. Capuchón ventilado del color de la tinta. Punta de bola de 1 mm. Trazo 0,4 mm.

CÓDIGO	Color	
118797	Negro	100
118796	Azul	100



Ø 0,7 mm 0,27 mm

4 Pentel • Superb BK77

Tinta de aceite

Bolígrafo de tinta metálica con cuerpo y capuchón transparente con depósito de nivel de tinta visible. Escritura suave y fluida. Ancho de trazo: 0,27 mm.

CÓDIGO	Color		
080116	Negro	1	12
080115	Azul	1	12
080117	Rojo	1	12
080667	Verde	1	12

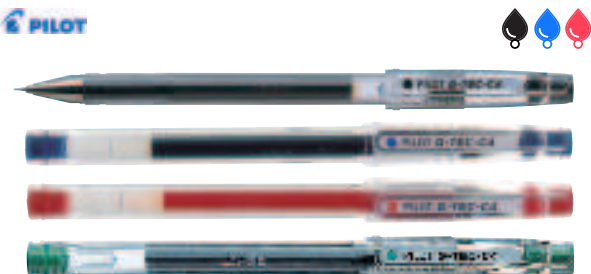

Ø 0,4 mm 0,2 mm

5 Pilot • G-Tec C4

Tinta de gel

Punta de aguja. Cuerpo de plástico transparente. Bolígrafo único para escritura fina y precisa. Ancho de trazo: 0,2 mm.

CÓDIGO	Color		
119371	Negro	1	12
119370	Azul	1	12
119372	Rojo	1	12
119373	Verde	1	12

BOLÍGRAFOS CON CAPUCHÓN

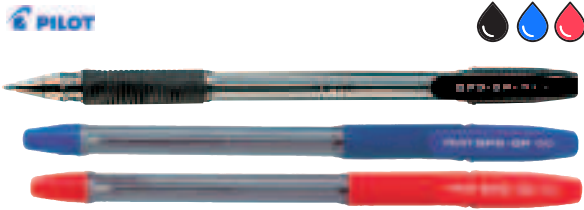

1 Pilot • BPS-GP

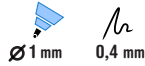

Escritura sin fatiga

Punta indeformable. Su caucho en la parte inferior le proporciona una escritura cómoda y suave. Tinta base de aceite. Diámetro de bola 1 mm. y ancho de escritura 0,4 mm.

CÓDIGO	Color		
080124	Negro	1	12
080123	Azul	1	12
080125	Rojo	1	12
080699	Verde	1	12



2 Paper Mate • InkJoy 100 CAP

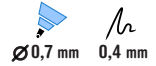

Tinta revolucionaria de baja viscosidad OGB

Cuerpo ergonómico triangular. Tinta OGB que permite escribir de forma rápida, fluida y sin borrones. Tapón con clip del color del cuerpo y la tinta. Trazo: 0,4 mm.

CÓDIGO	Color	
119089	Azul	50
119090	Negro	50
119091	Rojo	50
119092	Verde	50
119094	Morado	12

BOLÍGRAFOS RETRÁCTILES

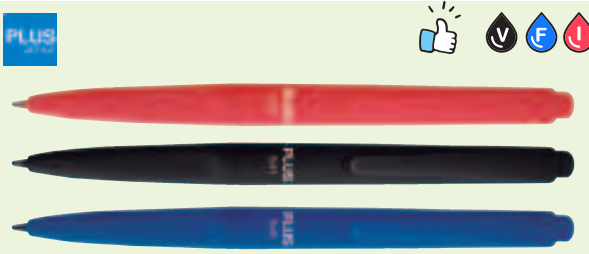

3 Plus Office • Plus Soft



Nueva tinta revolucionaria fluida viscosa VFI

Bolígrafo retráctil con la nueva tinta fluida viscosa, escribe de forma rápida, fluida y sin borrones. Cuerpo del color de la tinta y tacto de goma. Trazo: 0,7 mm.

CÓDIGO	Color		
080904	Rojo	1	25
080903	Negro	1	25
080902	Azul	1	25
080929	3 Azul - Blister	-	12
080907*	3 Surtidos	-	12

* 080907: blister 3 ud. Azul, negro y rojo.



4 Plus Office Plus Soft Nuevo Modelo

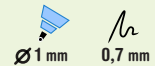

Nueva tinta revolucionaria fluida viscosa VFI

Bolígrafo retráctil con la nueva tinta fluida viscosa escribe de forma rápida, fluida y sin borrones. Cuerpo del color de la tinta y tacto de goma. Trazo: 0,7 mm.

CÓDIGO	Color		
081104	Violeta	1	25
081108	3 Azul - Blister	1	12

Campus

5 Campus • Campus Colours Bolígrafo tacto goma



Colores intensos

Retráctil. Tinta super suave que no macha. Tacto de goma. Tinta de viscosidad extrema. Trazo: 0,7 mm.

CÓDIGO	Color		
081304	Azul	1	12
081306	Negro	1	12
081305	Rojo	1	12
081307	Verde	1	12
081310	Rosa	1	12
081311	Violeta	1	12
081303*	Surtidos - Exp.48 ud.	-	48
081335	Azul - Blister 3 ud.	-	1
081336*	Surtidos - Blister 3 ud.	-	1

* 081303: Expositor surtido 48 ud.: negro, azul, rojo, verde, rosa, violeta y azul claro.
081336: blister 3 ud. Azul, negro y rojo.



BOLÍGRAFOS RETRÁCTILES

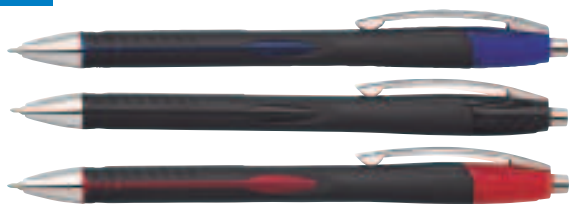

1 Plus Office Bolígrafo AEROGRIP

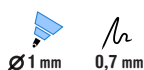

Tinta de viscosidad extrema VFI
Tinta super suave que no macha. Punta: 1 mm.

CÓDIGO	Color		
081121	Azul	1	12
081122	Negro	1	12
081123	Rojo	1	12
081124	Surtidos - Exp. 48 ud.	-	48



2 Plus Office Bolígrafo TOP TEK

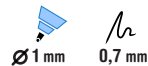

Bolígrafo retráctil. Tinta fluida viscosa VFI
Cuerpo ahumado. Punta: 1 mm.

CÓDIGO	Color	
081012	Negro	12
081013	Rojo	12
081014	Azul - Blíster 1 ud.	12
081015	Negro - Blíster 1 ud.	12
081016	Rojo - Blíster 1 ud.	12



3 Plus Office Bolígrafo Plus GP

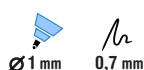

Punta de níquel 1 mm.

CÓDIGO	Color		
080934	Azul	1	12
080935	Negro	1	12
080936	Rojo	1	12
080937	Verde	1	12
080983	Azul - Blíster 3 ud.	1	12
080984	Negro - Blíster 3 ud.	-	12
080985	Rojo - Blíster 3 ud.	-	12
081008*	Surtidos - Blíster 3 ud.	-	12
081086*	Surtidos - Exp. 60 ud.	-	60

* 081008: blíster 3 ud. Azul, negro y rojo.
081086: expositor 60 ud. 36 Azul, 12 negro y 12 rojo.



4 Plus Office • Bolígrafo UltraGlide STEEL GEL

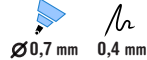

Tinta de gel
Tinta Quick Dry Ink de gel. Secado rápido. Punta: 0,7 mm.

CÓDIGO	Color		
081079	Azul	-	12
081081	Rojo	-	12
081085	Negro - Blíster 1 ud.	-	12
081084	Rojo - Blíster 1 ud.	-	12
081082*	Surtidos - Blíster 3 ud.	1	12
081083	Azul - Blíster 3 ud.	1	12

* 081082: blíster 3 ud. Azul, negro y rojo.

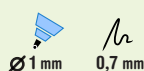

5 Plus Office Bolígrafo Plus T

Tinta azul
Bolígrafo de cuerpo metálico con grip de caucho y clip de metal negro. Retráctil. Trazo: 0,7 mm. Colores de cuerpo: azul, naranja, verde, gris, rojo y negro.

CÓDIGO	Color tinta	Envase	
080871	Azul	Exp. 24 ud.	24



BOLÍGRAFOS RETRÁCTILES

PILOT

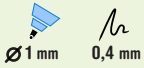

1 Pilot • Super Grip

Escritura de gran fluidez. Tinta base aceite

Bolígrafo retráctil con tinta base de aceite para una escritura de gran fluidez. Cuerpo transparente, clip y caucho inferior del color de la tinta. Trazo: 0,4 mm.

CÓDIGO	Color		
080140	Negro	1	12
080139	Azul	1	12
080141	Rojo	1	12
119979	Verde	1	12

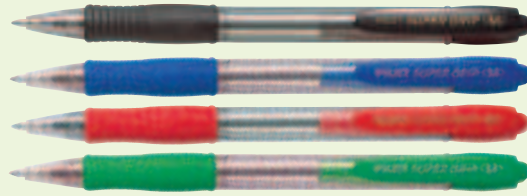

CÓDIGO	Color		
118887	Negro - Blíster 2 ud.	-	12
118886	Azul - Blíster 2 ud.	1	12
118888*	Surtidos - Blíster 3 ud.	-	12
119064*	Surtidos - Exp. 60 ud.	-	60

* 118888: blister 3 ud. Azul, negro y rojo.

119064: Exp. 60 ud. Azul, negro, rojo, verde, amarillo, verde claro, rosa y azul claro.

PILOT



2 Pilot • G-2



Retráctil. Tinta de gel

Roller retráctil de tinta de gel pigmentada con caucho inferior para una escritura más suave. Punta de bola de acero inoxidable de 0,7 mm. Trazo: 0,5 mm.

CÓDIGO	Color		
080143	Negro	1	12
080142	Azul	1	12
080144	Rojo	1	12
080701	Verde	1	12
081326	Azul pastel	-	12
081327	Rosa pastel	-	12
081328	Violeta pastel	-	12

Blisters

CÓDIGO	Color	
118897	Negro - Blíster 2 ud.	12
118896	Azul - Blíster 2 ud.	12
118895*	Surtidos - Blíster 3 ud.	12

* 118895: blister 3 ud. Azul, negro y rojo.

PILOT



3 Pilot • G-2 XS Pixie

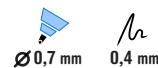

Tamaño ideal para agendas

Tinta de gel con gran suavidad de trazo. Cuerpo de plástico transparente. Grip de caucho antideslizante. Punta fina: 0,7 mm. Pulsador, clip y grip de color de la tinta. Longitud 11,8 cm.

CÓDIGO	Color	
119367	Negro	12
119366	Azul	12
119368	Rojo	12
119369	Verde	12
118866	Violeta pastel	12
118867	Rosa pastel	12
118868	Azul pastel	12
118869	Burdeos	12
119344	Surtidos- Exp. 84 ud.	84

Paper Mate



4 Paper Mate Flexgrip Elite

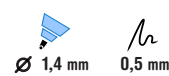

Tinta base aceite

Bolígrafo retráctil de escritura excepcionalmente suave. Cómodo cuerpo de caucho. Empuñadura con anillos. Ancho de trazo: 0,5 mm.

CÓDIGO	Color	
080662	Negro	12
080664	Azul	12
080663	Rojo	12

No permite apertura de envase
Venta por caja

Permite apertura de envase
Venta por unidad

Unidades que contiene la caja

BOLÍGRAFOS RETRÁCTILES



1 Uni-ball • Signo 207

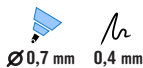

Exprésate con estilo. Tinta de gel

Acabado de alta calidad con clip metálico y grip de caucho ergonómico. Alta durabilidad. Secado rápido. Punta antirayones. Trazo de 0,4 mm aproximadamente.

CÓDIGO	Color	
080679	Negro	12
080678	Azul	12
080680	Rojo	12
080702	Verde	12



2 Uni-ball SXN-210 Jetstream

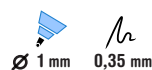

Tinta de gel

Su exclusiva tinta hace de su escritura la más rápida y suave. Bola de 1 mm. De carburo de tungsteno y punta de acero inoxidable. El secado de la tinta es increíblemente rápido. Trazo: 0,35 mm.

CÓDIGO	Color	
119441	Negro	12
119442	Azul	12
119443	Rojo	12



3 Uni-ball SXN-150 Jetstream Sport

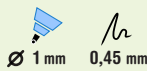

Bolígrafo retráctil de tinta pigmentada de gran resistencia al agua y a la luz, suave y luminosa. Roller de tinta híbrida de secado instantáneo. Punta de bola de 1 mm. Grip de caucho antideslizante. Ideal también para zurdos.

CÓDIGO	Color		
118776	Negro	1	12
118777	Azul	1	12
118778	Rojo	1	12



4 Pilot • B2P 0.7

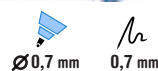

Fabricado a partir de botellas de plástico reciclado. Retráctil. Reciclado en un 89%. 4 Colores de tinta gel: azul, negro, rojo y verde. Punta de bola de 0,7 mm. Recambio disponible.

CÓDIGO	Color		
119445	Negro	1	10
119444	Azul	1	10
119446	Rojo	1	10
119407	Verde	1	10



5 Paper Mate InkJoy Gel 600ST

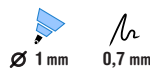

Tinta de gel. Secado 3 veces más rápido

Tinta de gel fluida para disfrutar de una experiencia de escritura suave. La tinta se seca rápido para reducir los borrones y las manchas. Bolígrafo retráctil de gran comodidad con agarre ergonómico para mayor confort. Colores intensos. Trazo: 0,7 mm.

CÓDIGO	Color	
081060	Negro	12
081061	Azul	12
081063	Rojo	12

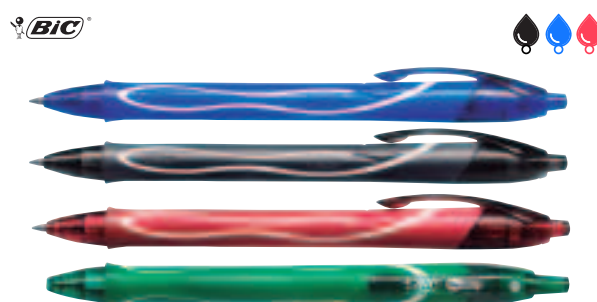

6 Bic • Gelocity Quick Dry

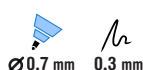

Tinta de gel

Tinta de gel fluida para facilitar la escritura. Empuñadura de goma para los dedos para una escritura cómoda. Clip de bolsillo para fácil transporte. Trazo: 0,3 mm.

CÓDIGO	Color	
081392	Azul	12
081393	Negro	12
081394	Rojo	12
081395	Verde	12

BOLÍGRAFOS 4 COLORES

Campus University



1 Campus University 4 Colores

Cuerpo de plástico. Trazo 1 mm.
Colores tinta normal: verde, rojo, azul y negro.
Colores tinta flúor: verde, rojo, azul y negro.
Colores tinta pastel: verde, rojo, azul y violeta.



CÓDIGO	Color tinta	Presentación	
081417	Normal	Caja 12 ud.	12
081420	Normal	Blister 1 ud.	12
081416	Normal, Flúor y Pastel	Exp. 36 ud.	36



Tinta normal 081417-081420



Tinta normal 081416



Tinta flúor 081416



Tinta pastel 081416



PLUS

2 Plus Office 4 Colores Pastel

Cuerpo de plástico en color blanco con grip de caucho verde. Trazo de 0,7 mm.

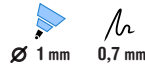

CÓDIGO	Color tinta	Envase	
081045	Verde, violeta, rosa y turquesa	Exp. 36 ud.	36



BIC

3 Bic 4 Colours™ Shine

4 colores en un sólo bolígrafo: azul, negro, rojo y verde. Cuerpo en colores metálicos. Tinta base de aceite. Secado rápido. Clip y anillo para colgar.

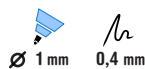

CÓDIGO	Color cuerpo	Color tinta	
081139	Plata	Azul, negro, rojo y verde	12

BIC

5 Bic 4 Colours™ Original

Bolígrafo recargable y retráctil de punta media, 4 colores en uno. Tinta base de aceite. Secado rápido. Clip y anillo para colgar.

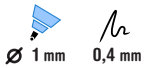

CÓDIGO	Color tinta		
118715	Negro, azul, rojo y verde	1	12

BIC

4 Bic · 4 Colours™ Shine Expositor

4 colores en un sólo bolígrafo: azul, negro, rojo y verde. Tinta base de aceite. Secado rápido. Clip y anillo para colgar.

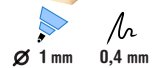

CÓDIGO	Color cuerpo	Presentación	
081114	Azul, rosa, lila y plata	Expositor 20 ud	20

BIC

6 Bic 4 Colours™ Rose Gold

4 colores en un sólo bolígrafo. Cuerpo de color oro rosa con acabado metálico, y 4 tintas básicas. Trazo: 0,4 mm.

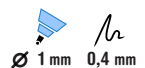

CÓDIGO	Color tinta	
081502	Negro, azul, rojo y verde	12

No permite apertura de envase
Venta por caja

Permite apertura de envase
Venta por unidad

Unidades que
contiene la caja

BOLÍGRAFOS BORRABLES



1 Plus Office • Plus Magic Gel Bolígrafo borrable con capuchón

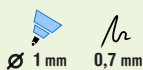

Bolígrafo borrable con capuchón. La tinta de gel se borra limpiamente y no traspasa el papel. Puede borrar fácilmente su trabajo sin dejar virutas ni deteriorar la hoja.

CÓDIGO	Color		
081172	Azul	1	12
081173	Negro	1	12
081174	Rojo	1	12
081171*	Surtidos - Bote 36 ud.	-	36

*081171 Bote 36 ud.: 20 ud. azul, 8 ud. negro y 8 ud. rojo.



2 Plus Office • Plus Magic Bolígrafo borrable retráctil

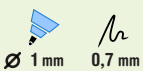

Bolígrafo borrable retráctil. La tinta de gel se borra limpiamente y no traspasa el papel. Puede borrar fácilmente su trabajo sin dejar virutas ni deteriorar la hoja.

CÓDIGO	Color		
080997	Azul	1	12
080998	Rojo	1	12
080999	Negro	1	12
081091*	Surtidos- Exp.36 ud.	-	36
081096	Azul - Blister 1 ud.	1	12

*081091 Expositor36 ud.: 24 ud. azul, 6 ud. negro y 6 ud. rojo.



RECAMBIOS COMPATIBLES CON TODOS LOS BORRABLES DEL MERCADO

Recambios

CÓDIGO	Color		
081046	Azul - Blister 3 ud.	1	12
081047	Negro - Blister 3 ud.	1	12
081048	Rojo - Blister 3 ud.	1	12
081523	Azul - Caja 3 ud.	-	10
081524	Negro - Caja 3 ud.	-	10
081525	Rojo - Caja 3 ud.	-	10



3 Pilot • Frixion

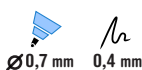

Novedosa tinta que desaparece con un novedoso sistema de fricción. No mancha, no daña el papel, no deja restos de las gomas de borrar. Trazo: 0,4 mm.

CÓDIGO	Color		
119587	Negro	1	12
119586	Azul	1	12
119585	Rojo	1	12
119405	Verde	1	12
118892*	Surtidos - Blister 3 ud.	-	12
118894	Negro - Blister 2 ud.	-	12
118893	Azul - Blister 2 ud.	-	12

*118892 blister 3 ud.: azul, negro y rojo



Recambios

CÓDIGO	Color		
119294	Azul - Blister 3 ud.	1	12
119295	Negro - Blister 3 ud.	1	12
119296	Rojo - Blister 3 ud.	1	12
118875	Verde - Blister 3 ud.	1	12



4 Pilot • Frixion Clicker

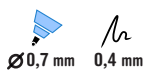

Bolígrafo borrable retráctil Pilot Frixion Clicker. Innovadora tinta líquida que desaparece mediante fricción. No deja resto ni marcas, ni daña el papel. Grip de caucho antideslizante.

CÓDIGO	Color		
119263	Azul	1	12
119264	Negro	1	12
119566	Rojo	1	12
119265	Verde	1	12
081065	Azul claro - blister 1 ud.	-	12
081066	Rosa - blister 1 ud.	-	12
081067	Violeta - blister 1 ud.	-	12
081068	Verde claro - blister 1 ud.	-	12



CÓDIGO	Color	
118889	Negro, azul y rojo - Blister 3 ud.	12
118890	Negro - Blister 2 ud.	12
118891	Azul - Blister 2 ud.	12

BOLÍGRAFOS BORRABLES



1 Pilot • Frixion Point

Ø 0,5 mm 0,25 mm



Punta de aguja. La tinta desaparece por fricción. No deja restos, no mancha el papel. Trazo: 0,25 mm.

CÓDIGO	Color	Contenido
119310	Azul	12
119311	Negro	12
119312	Rojo	12
119415	Verde	12



BOLÍGRAFOS DE COLORES TINTA DE GEL



2 Campus Gel Pen Neón

Ø 1 mm 0,7 mm

Estuche de cuatro colores de tinta neón: verde, rosa, naranja y amarillo. Punta de bola de 1 mm.

CÓDIGO	Color	Contenido
081332	Neón	Bolsa 4 ud.



3 Campus Gel Pen Pastel

Ø 1 mm 0,7 mm

Estuche de cuatro colores de tinta pastel: violeta, rosa, naranja y azul. Punta de bola de 1 mm.

CÓDIGO	Color	Contenido
081333	Pastel	Bolsa 4 ud.



4 Campus Gel Pen Glitter

Ø 1 mm 0,7 mm

Estuche de cuatro colores de tinta glitter: violeta, rosa, naranja y azul. Punta de bola de 1 mm.

CÓDIGO	Color	Contenido
081330	Glitter	Bolsa 4 ud.

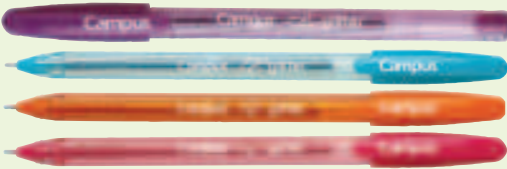

5 Campus Gel Pen Metallic

Estuche de cuatro colores de tinta metálica: oro, plata, verde, y naranja. Punta de bola de 1 mm.

CÓDIGO	Color	Contenido
081331	Metallic	Bolsa 4 ud.



6 Campus • Expositor Gel Pens Autobús

Contiene: 40 bolsas de bolígrafos Campus Gel Pens surtidas y 1 caja de bolígrafos Plus Trio Azul de regalo.

CÓDIGO	Envase
081334	Exp. 40 bolsas



7 Campus University Bolígrafos con purpurina

Bolígrafo Glitter gel, cuerpo transparente con tapa translúcida de color con clip. 8 colores: Azul, Amarillo, Rojo, Naranja, Plata, Verde, Violeta y Rosa. Punta de 1 mm.

CÓDIGO	Color	Envase
081429	8 Surtidos	Bote. 48 ud.

Ø 1 mm 0,7 mm

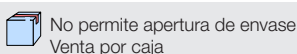

BOLÍGRAFOS ESPECIALES



1 Bolígrafo con peana

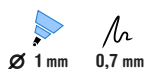

Ideal para uso en mostradores.

Sorporte antideslizante de 300 g y una cadena cromada de 52 cm. Tinta azul.

CÓDIGO	Color tinta
785252	Azul



ROLLERS



2 Plus Office Bolígrafo Roller BUTTERGLIDE



Con clip de acero. Tinta fluida viscosa VFI

Punta de aguja: 0,7 mm. Trazo: 0,4 mm.

CÓDIGO	Color		
080928	Rojo - Caja 12 ud.	12	
080987	Azul - Blíster 1 ud.	12	
080988	Rojo - Blíster 1 ud.	12	
081010*	Surtidos - Exp. 24 ud.	24	

*081010 Exp. 24 ud.: 12 Azul, 8 Negro, 4 Rojo.

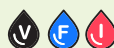
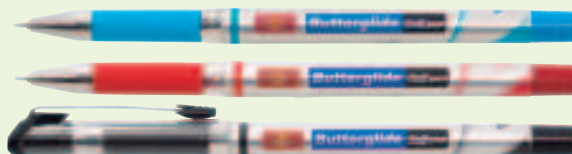

3 Pilot • V-Sign Pen

Punta de fibra muy resistente de 2 mm. Excelente escritura, fluida, constante hasta la última gota. Visor de tinta. Trazo: 0,6 mm.

CÓDIGO	Color		
119267	Azul	1	12
119268	Negro	1	12
119269	Rojo	1	12



4 Pilot • V5

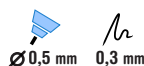

Punta de bola de carburo. Más de 2 km. de escritura fluida, ágil y duradera. Tinta líquida. V-System, sistema de control de tinta. Trazo: 0,3 mm.

CÓDIGO	Color		
080181	Negro	1	12
080184	Azul	1	12
080182	Rojo	1	12
080183	Verde	1	12
080187	Rosa	1	12
080185	Azul claro	1	12
080186	Violeta	1	12



CÓDIGO	Color	
118903	Negro - Blíster 2 ud.	12
118902	Azul - Blíster 2 ud.	12
118901*	Surtidos - Blíster 3 ud.	12

*118901 blíster 3 ud.: Azul, negro y rojo.



5 Pilot • V7

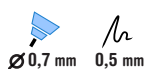

Punta de bola de carburo. Más de 2 km. de escritura fluida, ágil y duradera. V-System, sistema de control de tinta. Tinta líquida. Trazo: 0,5 mm.

CÓDIGO	Color		
080188	Negro	1	12
080189	Azul	1	12
080190	Rojo	1	12
119928	Verde	1	12



ROLLERS



1 Pilot • V-Ball 05



Bola de carburo de tungsteno. Reserva de tinta con nivel visible. Cuerpo y capuchón del color de la tinta. Clip de metal. Más de 1,6 km de escritura.

CÓDIGO	Color		
080191	Negro	1	12
080192	Azul	1	12
080193	Rojo	1	12
080194	Verde	1	12
118900	Negro - Blíster 2 ud.	-	12
118899	Azul - Blíster 2 ud.	-	12
118898*	Surtidos - Blíster 3 ud.	-	12

*118898 blíster 3 ud.: Azul, negro y rojo.

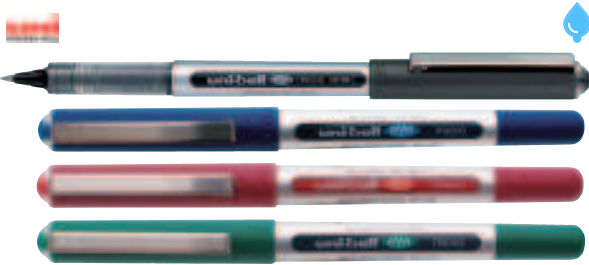

3 Uni-Ball • UB-150 Eye Micro

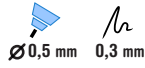

Roller de gran resistencia al agua y a la luz. Su exclusivo sistema de control de tinta, además de evitar el goteo, le da una gran suavidad de escritura. Cuerpo y capuchón de plástico. Clip metálico.

CÓDIGO	Color		
080555	Negro	1	12
080556	Azul	1	12
080557	Rojo	1	12
119916	Verde	1	12



2 Pilot • V-Ball 07



Bola de carburo de tungsteno. Reserva de tinta con nivel visible. Cuerpo y capuchón del color de la tinta. Clip de metal. Más de 1,6 km de escritura.

CÓDIGO	Color		
080195	Negro	1	12
080196	Azul	1	12
080197	Rojo	1	12
119404	Verde	1	12

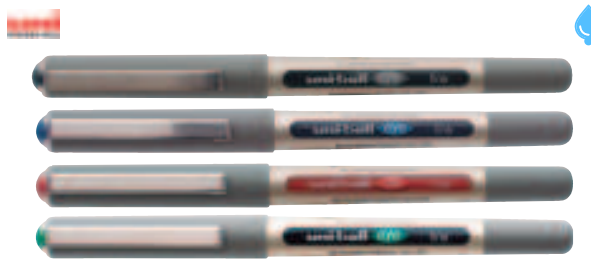

4 Uni-Ball • UB-157 Eye Fine

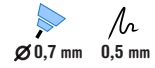

Roller de gran resistencia al agua y a la luz. Su exclusivo sistema de control de tinta, además de evitar el goteo, le da una gran suavidad de escritura. Cuerpo y capuchón de plástico. Clip metálico.

CÓDIGO	Color		
119915	Negro	1	12
119914	Azul	1	12
119913	Rojo	1	12
119912	Verde	1	12
119911	Vino	-	12
119910	Naranja	-	12
119909	Violeta	-	12
119908	Rosa	-	12
119246	Verde claro	-	12
119247	Azul claro	-	12

SET ROTULADORES ARTÍSTICOS



5 Faber-Castell • Rotuladores Pitt Artist Pens Hand Lettering

Bolsa con 4 rotuladores Pitt Artist Pens Hand lettering. Resistentes al agua y permanentes sobre papel. Olor neutro, sin ácido, pH neutro. No traspasa el papel. Contenido: rotulador rojo punta pincel (B), rotulador negro punta cónica 1.5 mm, rotulador negro M y rotulador negro S.

CÓDIGO	Trazos	Presentación
081620	S, M, 1,5 mm y pincel	Caja de 4 ud



6 Faber-Castell • Rotuladores Pitt Artist Pens Hand Lettering

Bolsa con 6 rotuladores Pitt Artist Pens Hand lettering. Resistentes al agua y permanentes sobre papel. Olor neutro, sin ácido, pH neutro. No traspasa el papel. Contenido: rotulador amarillo, rosa, verde y azul claro punta pincel (B), rotulador verde cobalto S y rotulador negro S.

CÓDIGO	Trazos	Presentación
081621	S y punta pincel	Caja de 6 ud

No permite apertura de envase
Venta por caja

Permite apertura de envase
Venta por unidad

Unidades que contiene la caja

ROTULADORES CALIBRADOS



1 Plus Office • Drawing Pen

Tinta líquida pigmentada que proporciona un flujo constante al escribir. Diseño que evita el goteo y las manchas excesivas de tinta.

CÓDIGO	Trazo	
600307	0.2 mm.	12
600308	0.4 mm.	12
600309	0.6 mm.	12
600310	0.8 mm.	12
600392*	Surtidos - Bolsa de 3 ud.	1

*600392 bolsa 3 ud.: 0.2 - 0.4 - 0.8 mm.



Uni • Rotulador Calibrado Uni Pin

Tinta pigmentada de gran resistencia al agua que hace que una vez seca no se pueda borrar incluso si se vierte agua sobre la página, también tiene una gran resistencia a la luz y su color no disminuye aún a pesar de estar expuesto a la luz directa. Los rotuladores Uni Pin son ideales para dibujo profesional, artístico y para la escritura, ofreciendo un trazo nítido y suave a la vez. Punta poliacetil. Cuerpo de plástico (PP).



2 Uni • Rotulador Calibrado Uni Pin Trazos 0.2 / 0.4 / 0.8 Negro 3 ud

Bolsa de 3 rotuladores en trazos surtidos. Ancho de trazo: 0.2, 0.4 y 0.8 mm. Color negro.

CÓDIGO	Trazos	Presentación
081600	0.2, 0.4 y 0.8 mm.	Bolsa de 3 ud



3 Uni • Rotulador Calibrado Uni Pin Trazos 0.1/0.5 Sepia /0.5 Negro 3 ud

Bolsa de 3 rotuladores en trazos surtidos. Ancho de trazo: 0.1 (sepia), 0.5 (sepia) y 0.5 (negro) mm.

CÓDIGO	Trazos	Presentación
081602	0.1, 0.5 (sepia) y 0.5 (negro) mm.	Bolsa de 3 ud



4 Uni • Rotulador Calibrado Uni Pin Trazos 0.1 / 0.5 Grises y Negro 6 ud

Bolsa de 6 rotuladores en trazos surtidos. Ancho de trazo: 0.1 y 0.5 mm. Colores gris claro, gris oscuro y negro.

CÓDIGO	Trazos	Presentación
081604	0.1 y 0.5 mm.	Bolsa de 6 ud



5 Uni • Rotulador Calibrado Uni Pin Trazos 0.3 / 0.7 / 1.2 y pincel Grises y Negro 6 ud

Bolsa de 6 rotuladores en trazos surtidos. Ancho de trazo: 0.3, 0.7 y 1.2 mm en color negro, y 3 punta pincel (gris claro, gris oscuro y negro).

CÓDIGO	Trazos	Presentación
081606	0.3, 0.7, 1.2 mm y pincel	Bolsa de 6 ud

6 Uni • Rotulador Calibrado Uni Pin Trazos Surtidos Negro 3 ud / 6 ud y 12 ud

Bolsa de 3 rotuladores en trazo de 0.1, 0.3 y 0.5 mm. Bolsa de 6 rotuladores en trazos de 0.03, 0.05, 0.1, 0.3, 0.5 y 0.8 mm. Bolsa de 12 rotuladores en trazos de 0.03, 0.05, 0.1, 0.3, 0.4, 0.5 (x2 ud.), 0.6, 0.7, 0.8 mm y punta pincel. Color negro.

CÓDIGO	Trazos	Presentación
081601	0.1, 0.3 y 0.5 mm.	Bolsa de 3 ud
081603	0.03, 0.05, 0.1, 0.3, 0.5 y 0.8 mm	Bolsa de 6 ud
081605	0.03, 0.05, 0.1, 0.3, 0.4, 0.5 (x2), 0.6, 0.7, 0.8 mm y pincel	Bolsa de 12 ud



ROTULADORES CON PUNTA DE FIBRA



1 Plus Office • Extrafine Rotulador punta de fibra

Colores brillantes

Punta de fibra de 0,4 mm con refuerzo metálico. Cuerpo de color negro. Capuchón ventilado del color de la tinta. Ideal para dibujar y para trabajos con reglas y plantillas.

CÓDIGO	Color	Ref. Color		
081165	Negro	46	1	10
081157	Azul	41	1	10
081151	Rojo	40	1	10
081155	Verde	36	1	10
081145	Verde pino	53	-	10
081154	Verde manzana	33	-	10
081147	Azul celeste	57	-	10
081158	Azul ultramar	32	-	10
081159	Azul noche	22	-	10
081153	Turquesa	51	-	10
081149	Amarillo	44	-	10
081144	Carmesí	50	-	10
081150	Rosa	56	-	10
081152	Lila	58	-	10
081160	Violeta	55	-	10
081146	Naranja	54	-	10
081162	Ocre oscuro	89	-	10
081163	Marrón	45	-	10
081164	Gris oscuro	96	-	10
081168	Albaricoque	26	-	10
081148	Amarillo neón	024	-	10
081156	Verde neón	033	-	10
081161	Naranja neón	054	-	10
081143	Violeta neón	099	-	10



2 Plus Office Extrafine Estuche



CÓDIGO	Descripción	Colores
081027	Estuche de 12 ud.	12 surtidos *
081028	Estuche de 20 ud.	20 surtidos **

* 12 colores: 40/41/56/55/54/45/36/46/44/33/57/26



3 Plus Office Extrafine Capsulas



CÓDIGO	Descripción	Colores
081166	Cápsula 12 ud.	12 surtidos *
081167	Cápsula 24 ud.	24 surtidos

** 20 colores: 50/55/22/45/58/51/57/54/46/89/53/36/26/32/33/56/44/40/41/96

No permite apertura de envase
Venta por caja

Permite apertura de envase
Venta por unidad

Unidades que contiene la caja

ROTULADORES CON PUNTA DE FIBRA

STABILO





1 Stabilo • Point 88 0,4 mm

Punta de fibra de 0,4 mm con refuerzo metálico. Cuerpo naranja con líneas claras longitudinales. Capuchón ventilado del color de la tinta. Ideal para trabajos con reglas y plantillas.

CÓDIGO	Color	Ref. Prov.		
119897	Negro	88/46	1	10
119901	Azul	88/41	1	10
119902	Rojo	88/40	1	10
119903	Verde	88/36	1	10

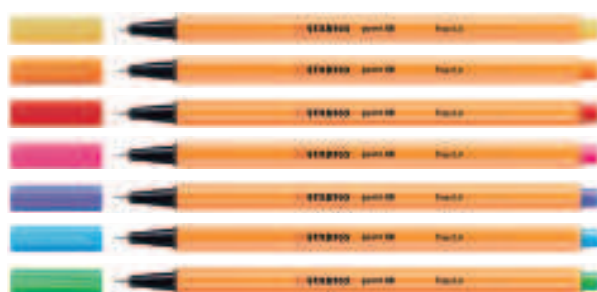
CÓDIGO	Color	Ref. Prov.	
119905	Verde hielo	88/13	10
119904	Azul ultramar	88/32	10
119047	Azul noche	88/22	10
119048	Albaricoque	88/26	10
119049	Lila claro	88/59	10
119050	Verde oliva	88/63	10
119900	Verde hoja	88/43	10
119899	Amarillo	88/44	10
119898	Marrón	88/45	10
119896	Carmesí	88/50	10
119895	Turquesa	88/51	10
119894	Naranja	88/54	10
119893	Violeta	88/55	10
119892	Rosa	88/56	10
119891	Azul celeste	88/57	10
119890	Lila	88/58	10
119889	Verde pino	88/53	10
119270	Verde manzana	88/33	10



CÓDIGO	Color	Ref. Prov.	
119888	Ocre oscuro	88/89	10
119887	Gris	88/94	10
119886	Gris oscuro	88/96	10
118679	Azul hielo	88/11	10
118680	Esmeralda claro	88/16	10
118681	Malva	88/17	10
118682	Púrpura	88/19	10
118683	Amarillo limón	88/24	10
118684	Rosa claro	88/29	10
118685	Bermellón pálido	88/30	10
118686	Azul claro	88/31	10
118687	Sanguina	88/38	10
118688	Carmín	88/48	10
118689	Ocre	88/65	10
118691	Ocre claro	88/88	10
118690	Siena	88/75	10
118692	Gris medio	88/95	10
118693	Gris intenso	88/97	10
118694	Gris payne	88/98	10
119041	Amarillo neón	88/024	10
119042	Verde neón	88/033	10
119043	Rojo neón	88/040	10
119044	Naranja neón	88/054	10
118678	Azul neón	88/031	10
119045	Rosa neón	88/056	10

STABILO

2 Stabilo • Pen 68 1 mm

Punta de fibra de 1 mm. Punta Media (M) resistente para una aplicación de tinta uniforme. Alta calidad con punta de fibra e intensos colores para trazos fuertes y amplias zonas a colorear. Acuarelable. Sin olor, con tinta al agua. Tapón ventilado. Hasta 24 horas destapado sin secarse.

CÓDIGO	Color	Ref. Proveedor	
118658	Negro	68/46	10
118655	Azul oscuro	68/41	10
118654	Rojo	68/40	10
118653	Verde	68/36	10
118646	Verde hielo	68/13	10
118652	Verde claro	68/33	10
118656	Verde hoja	68/43	10
118664	Azul celeste	68/57	10
118661	Azul turquesa	68/51	10
118657	Amarillo	68/44	10
118649	Amarillo limón	68/24	10
118660	Rojo oscuro	68/50	10
118659	Carmín	68/48	10
118663	Rosa	68/56	10
118647	Malva	68/17	10
118651	Rosa claro	68/29	10
118665	Lila	68/58	10
118662	Violeta	68/55	10
118648	Púrpura	68/19	10
118650	Carne claro	68/26	10



CÓDIGO	Color	Ref. Proveedor	
118666	Amarillo flúor	68/024	10
118667	Azul flúor	68/031	10
118668	Verde flúor	68/033	10
118669	Naranja flúor	68/054	10
118670	Rosa flúor	68/056	10

ROTULADORES CON PUNTA DE FIBRA

STABILO

1 Stabilo Point 88 Neón



Punta de fibra de 0,4 mm con refuerzo metálico. Capuchón ventilado del color de la tinta. Estuche con colgador de 6 colores surtidos neón.

CÓDIGO	Color	Ref. Prov.
119046	6 surtidos	88/6-1

STABILO

2 Stabilo Point 88 Pastel



Punta de fibra de 0,4 mm con refuerzo metálico. Capuchón ventilado del color de la tinta. Estuche con colgador de 8 colores surtidos pastel.

CÓDIGO	Color	Ref. Prov.
118621	8 surtidos	88/8-01

STABILO

3 Stabilo Point 88 Estuche



Punta de fibra de 0,4 mm con refuerzo metálico. Capuchón ventilado del color de la tinta. Estuche con colgador de 10 colores surtidos.

CÓDIGO	Color	Ref. Prov.
119885	10 surtidos	8810

STABILO

4 Stabilo Point 88 Zebrui

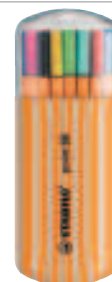

Punta de fibra de 0,4 mm con refuerzo metálico. Capuchón ventilado del color de la tinta. Estuche de 20 colores surtidos.

CÓDIGO	Color	Ref. Prov.
119906	20 surtidos	8820-02

STABILO

5 Stabilo Point 88 Just Like You!



Punta de fibra de 0,4 mm con refuerzo metálico. Capuchón ventilado del color de la tinta. Estuche con colgador de 15 colores surtidos.

CÓDIGO	Color	Ref. Prov.
118622	15 surtidos	8815-1

STABILO

6 Stabilo Point 88 Surtidos



Punta de fibra de 0,4 mm con refuerzo metálico. Capuchón ventilado del color de la tinta. Estuche con colgador de 40 colores surtidos.

CÓDIGO	Color	Ref. Prov.
118779	40 surtidos	8840-1

STABILO

7 Stabilo Point 88 Color Parade



Punta de fibra de 0,4 mm con refuerzo metálico. Capuchón ventilado del color de la tinta. Estuche de 20 colores surtidos.

CÓDIGO	Color	Ref. Prov.
119907	20 surtidos	8820-03

STABILO

8 Stabilo Pen 68 Color Parade



Punta de fibra de 1 mm con refuerzo metálico. Cuerpo de colores. Capuchón ventilado del color de la tinta. Estuche con colgador de 20 colores surtidos.

CÓDIGO	Color	Ref. Prov.
118907	20 surtidos	6820-04-04

STABILO

9 Stabilo Point 88 Expositor 480 ud.



480 unidades surtidas. Contiene 10 unidades de cada color.

CÓDIGO	Ref. Proveedor	Expositor
118612	E/87-2846-31	480 ud.

STABILO

10 Stabilo Point 88 Expositor 236 ud.



236 unidades surtidas en 20 colores.

CÓDIGO	Ref. Proveedor	Expositor
118904	88/236-1	236 ud.

STABILO

11 Stabilo Pen 68 Expositor 240 ud.

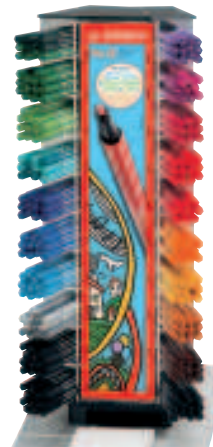

CÓDIGO	Color	Ref. Prov.	Expositor
118671	Surtidos	68/240	240 ud.



INTENSITY[®]

*¡Libera tu
creatividad!*



ROTULADORES CON PUNTA DE FIBRA





1 Plus Office • Rotulador Plus 1200 1 mm

Rotulador con tinta a base de agua. Punta de fibra sintética. Ideal para escribir y dibujar.

CÓDIGO	Color		
080763	Negro	1	10
080765	Azul	1	10
080766	Rojo	1	10
080764	Verde	1	10
080881	Naranja	1	10
080882	Amarillo	1	10
080883	Verde claro	1	10
080884	Turquesa	1	10
080885	Violeta	1	10
080886	Carmín	1	10
080887	Rosa	1	10
080888	Marrón oscuro	1	10
080889	Azul cielo	1	10
080890	Violeta claro	1	10
080893	Marrón claro	1	10
080896	Azul medio	1	10



CÓDIGO	Color		
080891	Caqui	1	10
080892	Verde jade	1	10
080894	Gris claro	1	10
080895	Gris oscuro	1	10



2 Staedtler • Rotulador doble punta pincel acuarelable 3001 0,5-0,8 mm 1-6 mm

Rotuladores de doble punta acuarelable, rotulador y pincel, ideal para trazos variables y sombreados. Ancho de línea del rotulador 0,5 - 0,8 mm aprox; y del pincel 1 - 6 mm aprox.

CÓDIGO	Colores	Descripción
081574	18 surtidos	Estuche de 18 ud.
081575	36 surtidos	Estuche de 36 ud.



3 Staedtler • Rotulador doble punta 3200 0,5-0,8 mm 3 mm

Rotuladores de doble punta con puntas resistentes a la presión. Perfectos para esbozar, dibujar, ilustrar, escribir y colorear. Anchos de línea entre 0,5-0,8 mm y 3 mm aproximadamente.

CÓDIGO	Colores	Descripción
081576	36 surtidos	Estuche de 36 ud.
081577	72 surtidos	Estuche de 72 ud.



4 Bic • Intensity rotulador doble punta 0,7 mm 0,9 mm

Rotulador de doble punta, con una punta de rotulador de 0,7 mm de trazo y otra punta tipo pincel de 0,9 mm de trazo. Colores vivos con tinta de base de agua. Ideal para escribir, dibujar y colorear.

CÓDIGO	Colores	Descripción
081568	6 colores pastel	Estuche de 6 ud.
081567	6 colores vivos	Estuche de 6 ud.
081566	12 colores vivos	Estuche de 12 ud.



5 Bic • Intensity Marcador permanente 0,8 mm

Marcadores permanentes de punta fina que escriben sobre cualquier superficie. La tinta con base de alcohol se seca muy rápido. Su flujo de tinta uniforme ofrece una escritura fluida y suave.

CÓDIGO	Descripción	Colores
081418	Blistér de 5 ud.	5 colores intensos
081419	Blistér de 5 ud.	5 colores pastel

 No permite apertura de envase
Venta por caja

 Permite apertura de envase
Venta por unidad

  Unidades que contiene la caja

10 ROTULADORES PUNTA DE FIBRA

ESCRITURA Y CORRECCIÓN

ROTULADORES CON PUNTA DE FIBRA



1 edding 1200



Rotulador de calidad superior con punta de fibra sintética. Para escribir, dibujar, etc. Cuerpo de plástico negro y capuchón del color de la tinta. Tinta a base de agua. Ancho de trazo fino: 1 mm.

CÓDIGO	Color	Ref. Prov.		
080204	Negro	1200-01	1	10
080205	Azul	1200-03	1	10
080206	Rojo	1200-02	1	10
080207	Verde	1200-04	1	10
080208	Amarillo	1200-05	1	10
080210	Naranja	1200-06	1	10
080211	Rosa	1200-09	1	10
119421	Verde claro	1200-11	1	10
080209	Azul claro	1200-10	1	10
119873	Violeta	1200-08	1	10
119874	Marrón	1200-07	1	10
119376	Gris	1200-12	1	10
119424	Magenta	1200-20	1	5
119381	Carmín	1200-19	1	5
119382	Rojo inglés	1200-28	1	5
119378	Naranja claro	1200-16	1	5
119380	Marrón oscuro	1200-18	1	5
119423	Azul turquesa	1200-14	1	5
119379	Azul acero	1200-17	1	5
119377	Verde oliva	1200-15	1	5
119383	Verde neón	1200-64	1	10
119417	Rosa neón	1200-69	1	10
119384	Naranja neón	1200-66	1	10
119422	Amarillo neón	1200-65	1	10



2 edding 1200 colores metálicos



Rotulador de calidad superior con punta de fibra sintética. Cuerpo de plástico negro y capuchón del color de la tinta. Tinta a base de agua. Colores metálicos. Ancho de trazo: 1-3 mm.

CÓDIGO	Color	Ref. Prov.		
119257	Oro	1200-53	1	10
119258	Plata	1200-54	1	10
119259	Rojo metálico	1200-72	1	10
119260	Azul metálico	1200-73	1	10
119261	Verde metálico	1200-74	1	10
119262	Violeta metálico	1200-78	1	10



3 edding 1300



Rotulador de punta de fibra sintética para escribir, dibujar, etc. Tinta a base de agua. Cuerpo de plástico negro y capuchón del color de la tinta. Trazo: 2 mm.

CÓDIGO	Color		
080213	Negro	1	10
080214	Azul	1	10
080215	Rojo	1	10
080216	Verde	1	10



4 edding 1200 Blister 2 ud.



CÓDIGO	Color	Ref. Prov.	
081520	Negro	1200-2-001	12
081521	Azul	1200-2-003	12
081522	Rojo	1200-2-002	12



5 edding 1200 Neón Blister 4 ud.



CÓDIGO	Color	Ref. Prov.	
118880	Surtidos	1200-4-1099	2



6 edding 1200 Estuches metálicos



CÓDIGO	Color	Ref. Prov.
119579	10 surtidos	1200-10-S
119578	20 surtidos	1200-20-S



MARCADORES NO PERMANENTES



1 Uni · Posca PC-5M



Marcador de pintura no permanente con base al agua. Pinta sobre cualquier superficie. Resistente a la luz. Sin olor. Ideal para cartelería, decoración, etc. No tóxico. Punta redonda. Trazo: 1,8 - 2,5 mm.

CÓDIGO	Color	Trazo mm
119447	Negro	1,8 - 2,5
119448	Azul	1,8 - 2,5
119449	Azul claro	1,8 - 2,5
119450	Rojo	1,8 - 2,5
119451	Verde	1,8 - 2,5
119452	Rosa	1,8 - 2,5
119453	Naranja	1,8 - 2,5
119454	Marrón	1,8 - 2,5
119455	Amarillo	1,8 - 2,5
119456	Blanco	1,8 - 2,5
119457	Oro	1,8 - 2,5
119458	Plata	1,8 - 2,5



2 Uni · Posca PC-8K



Marcador de pintura no permanente con base al agua. Pinta sobre cualquier superficie. Resistente a la luz. Sin olor. Ideal para cartelería, decoración, etc. No tóxico. Punta biselada. Trazo: 8 mm.

CÓDIGO	Color	Trazo
119459	Negro	8 mm
119460	Azul	8 mm
119461	Azul claro	8 mm
119462	Rojo	8 mm
119463	Verde	8 mm
119464	Rosa	8 mm
119465	Naranja	8 mm
119466	Marrón	8 mm
119467	Amarillo	8 mm
119468	Blanco	8 mm

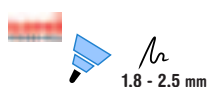

3 Uni · Posca PC-5M Colores Oscuros 8ud

Bolsa de 8 marcadores en colores oscuros. Colores gris profundo, marfil, rojo rubí, verde inglés, azul Prusia, cacao, ocre y frambuesa. Punta redonda. Trazo: 1,8 - 2,5 mm.



CÓDIGO	Color	Trazo mm
119992	8 surtidos	1,8 - 2,5



4 Uni · Posca PC-5M Colores Pastel

Bolsa de 8 colores pastel: verde marino, lavanda, rosa claro, amarillo sol, rosa coral, azul cielo, albaricoque y blanco. Bolsa de 4 colores pastel: verde marino, lavanda, rosa claro y amarillo sol. Punta redonda. Trazo: 1,8 - 2,5 mm.



CÓDIGO	Color	Trazo mm
119993	8 surtidos pastel	1,8 - 2,5
119994	4 surtidos pastel	1,8 - 2,5



5 Uni · Posca PCM-22

Marcador de pintura no permanente con base al agua. Ideal para cartelería, decoración, escaparatismo,... Pinta sobre cualquier superficie. Resistente a la luz. Sin olor. Punta redondeada de gomaespuma. Multi efectos. No tóxico. Trazo 3 - 19 mm.

CÓDIGO	Color	Trazo mm
122000	Blanco	3 - 19
122001	Amarillo	3 - 19
122002	Verde	3 - 19
122003	Azul Claro	3 - 19
122004	Rosa	3 - 19
122005	Rojo	3 - 19
122006	Negro	3 - 19
122007	Azul	3 - 19
122008	8 colores surtidos	3 - 19



6 Uni · Posca Maleta metálica 20 piezas

Maleta Metálica que incluye 20 rotuladores de 3 acabados diferentes. 6 rotuladores PC-1M de color negro, rojo, rosa claro, violeta, blanco y plata. 7 rotuladores PC-3M de color negro, azul, rojo, verde, verde esmeralda, amarillo y blanco. 7 rotuladores PC-5M de color negro, rojo, verde, naranja, plata, oro y blanco. También incluye 3 láminas originales para colorear.

CÓDIGO	Color	Piezas
119995	Surtidos	20 ud.

POSCA



TINTA DE FÓRMULA ÚNICA
a base de agua

MARCADORES PERMANENTES

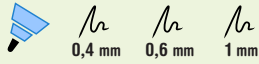

1 Plus Office • Permanent

Rotulador permanente que permite escribir en múltiples superficies. Resistente al agua. No se borra.

Color	UF 0.4 mm.	↓
Negro	080498	12
Azul	080499	12
Rojo	080500	12
Verde	080501	12
4 colores	080544*	24

Color	F 0.6 mm.	↓
Negro	080502	1 12
Azul	080503	1 12
Rojo	080504	1 12
Verde	080505	1 12
4 colores	080545*	1 24

Color	M 1.0 mm.	↓
Negro	080506	1 12
Azul	080507	1 12
Rojo	080508	1 12
Verde	080509	1 12
4 colores	080546*	- 24

* 080544, 080545, 080546 Bolsa 4 ud.: azul, negro, rojo y verde.

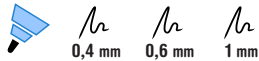

2 Staedtler • Lumocolor Permanente

Rotuladores permanentes para escribir y marcar sobre casi todas las superficies. Tinta antisecado.

Color	UF 0.4 mm.	↓
Ref. Prov.	313	
Negro	080225	1 10
Azul	080226	1 10
Rojo	080227	1 10
Verde	249474	1 10
4 col.	249473*	- 1
8 col.	080236*	- 1

Color	F 0.6 mm.	↓
Ref. Prov.	318	
Negro	080228	1 10
Azul	080229	1 10
Rojo	080230	1 10
Verde	080231	1 10
4 col.	249467*	- 1
8 col.	080237*	- 1

Color	M 0.8 mm.	↓
Ref. Prov.	317	
Negro	080232	1 10
Azul	080233	1 10
Rojo	080234	1 10
Verde	080235	1 10
4 col.	249461*	- 1
8 col.	080238*	- 1

* 249473, 249467, 249461 Estuche 4 ud.: azul, negro, rojo y verde. // * 080236, 080237, 080238 Estuche 8 ud.: amarillo, naranja, rojo, violeta, azul, verde, marrón y negro.



3 Staedtler • Lumocolor rotulador permanente doble punta

Rotulador de doble punta para escribir y marcar en un solo instrumento. Tinta permanente (resistente al agua) para casi todas las superficies. Secado rápido, casi sin olor, recargable. Color resistente a la luz y al exterior.

CÓDIGO	Color	Traza	↓
081569	Rojo	0,6-1,5 mm	10
081570	Azul	0,6-1,5 mm	10
081571	Negro	0,6-1,5 mm	10

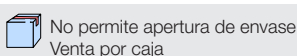

MARCADORES PERMANENTES



1 Plus Office • Marcador Plus Marker 3

Marcador de cuerpo de plástico. Resistente al agua y a la luz. Idóneo para rotular, marcar, pintar y dibujar sobre cualquier tipo de superficie. Tinta permanente. Punta cónica. Trazo: 1,3 mm.

CÓDIGO	Color	Trazo mm.		
080299	Negro	1.3	1	12
080300	Azul	1.3	1	12
080301	Rojo	1.3	1	12
080302	Verde	1.3	1	12



CÓDIGO	Color	Trazo mm.	
080974	Negro - Blíster 1 ud.	1.3	36
080975	Azul - Blíster 1 ud.	1.3	36
080976	Rojo - Blíster 1 ud.	1.3	36

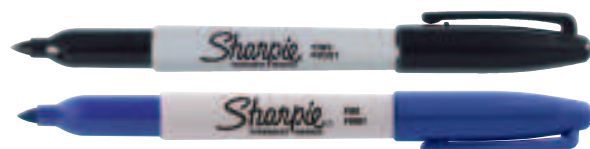

2 Sharpie • Fine Point

Tinta permanente con base de alcohol que marca sobre la mayoría de las superficies. Resistente al agua. Secado rápido.

CÓDIGO	Color	Trazo mm.		
119471	Negro	0.9	1	12
119472	Azul	0.9	1	12
119473	Rojo	0.9	1	12
118674	Verde	0.9	1	12



3 Sharpie • M15 Jumbo



Permanente de tinta con base de colorantes, resistente al agua y al desgaste. Secado rápido. Resistente a la luz y al agua. Excelente para escribir en cartulina, papel fotográfico, papel corrugado, madera, metal, láminas metálicas, piedra, plástico y otras superficies.

CÓDIGO	Color	Trazo mm.	
080296	Negro	1.8	12



4 Sharpie • Jumbo W10

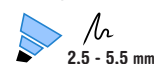

Permanente de tinta con base de colorantes, resistente al agua y al desgaste. Secado rápido. Resistente a la luz y al agua. Excelente para escribir en cartulina, papel fotográfico, papel corrugado, madera, metal, láminas metálicas, piedra, plástico y otras superficies.

CÓDIGO	Color	Trazo mm.	
119866	Negro	2.5 - 5.5	12

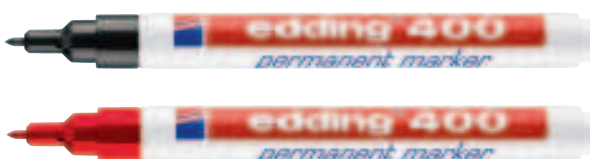

5 edding 400



Marcador punta cónica de secado rápido, apto para rotular, marcar y dibujar sobre múltiples superficies. Tinta permanente prácticamente sin olor. Cuerpo de aluminio. Recargable.

CÓDIGO	Color	Trazo mm.		
080946	Negro	1	1	10
080947	Azul	1	1	10
080948	Rojo	1	1	10
080949	Verde	1	1	10



6 edding N° 1



Marcador de secado rápido, ideal para rotular, marcar y dibujar sobre múltiples superficies. Tinta permanente prácticamente sin olor. Punta biselada. Recargable.

CÓDIGO	Color	Trazo mm.		
080271	Negro	1 - 5	1	10
080272	Azul	1 - 5	1	10
080273	Rojo	1 - 5	1	10
080274	Verde	1 - 5	1	10



7 edding 500

Punta biselada. Secado rápido, apto para rotular, marcar y dibujar sobre múltiples superficies. Tinta permanente prácticamente sin olor. Cuerpo de aluminio. Recargable.



CÓDIGO	Color	Trazo mm.		
080275	Negro	2 - 7	1	10
080276	Azul	2 - 7	1	10
080277	Rojo	2 - 7	1	10
080278	Verde	2 - 7	1	10

MARCADORES PERMANENTES

edding

Recargable



1 edding 300



Punta cónica. Secado rápido, apto para rotular, marcar y dibujar sobre múltiples superficies. Tinta permanente prácticamente sin olor. Cuerpo de aluminio. Recargable.

CÓDIGO	Color	Trazo mm.	
120110	Negro	1.5 - 3	10
120111	Azul	1.5 - 3	10
120115	Rojo	1.5 - 3	10
120116	Verde	1.5 - 3	10
120112	Amarillo	1.5 - 3	10
120117	Naranja	1.5 - 3	10
120113	Marrón	1.5 - 3	10
120118	Violeta	1.5 - 3	10
120114	Rosa	1.5 - 3	10
120119	Azul claro	1.5 - 3	10

edding

Recargable



3 edding 3300



Marcador permanente de punta biselada con cuerpo de aluminio. Para escribir y pintar sobre metal, vidrio, plástico y madera. Resistentes al agua, al roce y a la luz. Secado rápido y mayor durabilidad. Recargable.

CÓDIGO	Color	Trazo mm.		
119074	Negro	1 - 5	1	10
119075	Azul	1 - 5	1	10
119076	Rojo	1 - 5	1	10
119077	Verde	1 - 5	1	10

edding

Recargable



5 edding 800



Secado rápido, apto para rotular, marcar y dibujar sobre múltiples superficies. Tinta permanente prácticamente sin olor. Cuerpo de aluminio. Punta biselada. Recargable.

CÓDIGO	Color	Trazo mm.		
080279	Negro	4 - 12	1	5
080280	Azul	4 - 12	1	5
080281	Rojo	4 - 12	1	5
080282	Verde	4 - 12	1	5

edding

Recargable



2 edding 330



Marcador permanente de punta biselada con cuerpo de aluminio. Para escribir y pintar sobre metal, vidrio, plástico y madera. Resistentes al agua, al roce y a la luz. Secado rápido y mayor durabilidad. Trazo de 1-5 mm. Recargable.

CÓDIGO	Color	Trazo mm.	
120120	Negro	1 - 5	10
120121	Azul	1 - 5	10
120125	Rojo	1 - 5	10
120126	Verde	1 - 5	10

edding

Recargable



4 edding 3000



Punta cónica. Secado rápido, apto para rotular, marcar y dibujar sobre múltiples superficies. Tinta permanente prácticamente sin olor. Cuerpo de aluminio. Recargable.

CÓDIGO	Color	Trazo mm.		
080283	Negro	1.5 - 3	1	10
080284	Azul	1.5 - 3	1	10
080285	Rojo	1.5 - 3	1	10
080286	Verde	1.5 - 3	1	10
119277	Amarillo	1.5 - 3	-	10
119278	Naranja	1.5 - 3	-	10
119375	Marrón	1.5 - 3	-	10
119279	Violeta	1.5 - 3	-	10
119280	Rosa	1.5 - 3	-	10
119281	Azul claro	1.5 - 3	-	10
118884*	4 Surtidos - Blíster	1.5 - 3	-	12

* 118884 blíster 4 ud.: negro, azul, rojo y verde.

edding

Recargable



6 edding 850



Marcador de trazo grueso y punta biselada. Cuerpo de aluminio. Secado instantáneo. Resistente al agua, luz, altas temperaturas. Tinta permanente prácticamente sin olor. Recargable.

CÓDIGO	Color	Trazo mm.
081490	Negro	5 - 15

No permite apertura de envase
Venta por caja

Permite apertura de envase
Venta por unidad

Unidades que
contiene la caja

MARCADORES DE PIZARRA



1 Office EveryDay Marcador de pizarra



Marcador de pizarra. Cuerpo y capuchón de plástico. Especiales para cualquier tipo de pizarra blanca. Punta cónica. Trazo 2 mm.

CÓDIGO	Color	📦	📦
081440	Negro	1	12
081441	Azul	1	12
081442	Rojo	1	12
081443	Verde	1	12

CÓDIGO	Color	📦	📦
081516	Negro - Blister	1ud.	
081517	Azul - Blister	1ud.	
081518	Rojo - Blister	1ud.	
081519	Bolsa 4 Surtidos		



Recargable

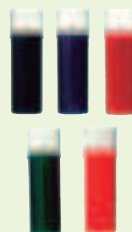

2 Plus Office • Board Liquid



Rotuladores para pizarra blanca de tinta líquida. Punta cónica. Recarga mediante cartucho. La tinta se apura hasta la última gota. Flujo de tinta constante. Intensidad y luminosidad de los colores.

Rotulador	CÓDIGO	Color	📦	📦
	081430	Negro	1	12
	081431	Azul	-	12
	081432	Rojo	1	12
	081433	Verde	-	12
	081434	Naranja	-	12

Recambios caja 4 ud.	CÓDIGO	Color	📦
	081435	Negro	4
	081436	Azul	4
	081437	Rojo	4
	081438	Verde	4
	081439	Naranja	4



3 Plus Office Marcador de pizarra recargable

Recargable

Marcador recargable de cuerpo y capuchón de plástico. Especiales para cualquier tipo de pizarra blanca. Punta cónica.

CÓDIGO	Color	Trazo	📦	📦
080978	Azul - Blíster	2 mm	1	36
080979	Rojo - Blíster	2 mm	1	36



4 Pilot V Board Master

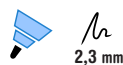
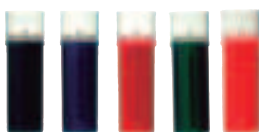

Rotuladores para pizarra blanca de tinta líquida. Punta cónica. Recarga mediante cartucho. Flujo de tinta constante, gracias al sistema TPF. Nivel de control de tinta visible.

Rotulador	CÓDIGO	Color	📦	📦
	119391	Negro	1	10
	119392	Azul	1	10
	119393	Rojo	1	10
	119394	Verde	1	10
	119395	Naranja	1	10

Recambio	CÓDIGO	Color	📦	📦
	119165	Negro	1	12
	119167	Azul	1	12
	119166	Rojo	1	12
	119168	Verde	1	12
	119169	Naranja	1	12



Recargable



5 Staedtler • Lumocolor Whiteboard Marker 351



Rotuladores para pizarra blanca, borrable en seco sobre superficies esmaltadas. Tinta base alcohol, sin olor, recargable. Punta redonda de 2 mm aproximadamente.

CÓDIGO	Color	Trazo mm.
081573	Blíster 4 surtidos	2
081572	Blíster 8 surtidos	2



Recargable

MARCADORES DE PIZARRA



1 edding 660 • Marcador de pizarra

Marcador pizarra blanca con punta redonda. Tinta pigmentada.

CÓDIGO	Color	Trazo mm.		
118816	Negro	1,5 - 3	10	
118818	Azul	1,5 - 3	10	
118817	Rojo	1,5 - 3	10	
118819	Verde	1,5 - 3	10	



2 Bic • Velleda 1741

Marcador para pizarra blanca. Cuerpo de plástico. Capuchón ventilado del color de la tinta. Punta cónica. Tinta a base de acetona.

CÓDIGO	Color	Trazo mm.		
119778	Negro	1,4	1	12
119779	Azul	1,4	1	12
119777	Rojo	1,4	1	12
119776	Verde	1,4	1	12
118876*	Surtidos	1,4	-	3

* 118876 blíster 4+1 ud.: 2 azul, negro, rojo y verde.



3 Bic • Velleda 1701

Marcador para pizarra blanca. Cuerpo de plástico. Capuchón ventilado del color de la tinta. Punta cónica. Tinta a base de alcohol.

CÓDIGO	Color	Trazo mm.		
119078	Negro	1,5	1	12
119079	Azul	1,5	1	12
119080	Rojo	1,5	1	12
119081	Verde	1,5	1	12



4 Uni Chalk Marcador de Tiza Líquida

Punta de poliéster. Tinta a base de agua. No tóxico.



Punta cónica - Trazo: 1.8 - 2.5 mm.



CÓDIGO	Color		
119229	Azul claro	-	12
119230	Rojo	-	12
119231	Verde	-	6
119232	Rosa	-	6
119233	Naranja	-	12
119234	Violeta	-	12
119235	Amarillo	-	6
119236	Blanco	1	12

Punta biselada - Trazo: 8.0 mm.



CÓDIGO	Color	
119237	Azul claro	6
119238	Rojo	6
119239	Verde	6
119240	Rosa	6
119241	Naranja	6
119242	Violeta	6
119243	Amarillo	6
119244	Blanco	6

C/ Punta cónica - Trazo: 1.8 - 2.5 mm.
B/ Punta biselada - Trazo: 8.0 mm.

CÓDIGO	Color	Trazo	Envase
118961*	8 surtidos	C	Blíster 8 ud
118962*	8 surtidos	B	Blíster 8 ud
119245	8 surtidos	C+B	Exp. 60 ud

* 118961 / 118962 blíster 8 ud.: rojo, amarillo, azul, rosa, verde, naranja, violeta y blanco.

No permite apertura de envase
Venta por caja

Permite apertura de envase
Venta por unidad

Unidades que contiene la caja

10 MARCADORES FLUORESCENTES

ESCRITURA Y CORRECCIÓN

MARCADORES FLUORESCENTES



1 Plus Office • Marcador fluorescente TextLiner 2.5



Marcador fluorescente con tinta pigmentada al agua. Punta biselada. Tinta brillante de principio a fin. Capacidad de tinta: 2,5 gramos.

Colores neón

CÓDIGO	Color	Trazo mm.		
081340	Azul	2 - 5	1	10
081339	Violeta	2 - 5	1	10
081341	Rosa	2 - 5	1	10
081342	Naranja	2 - 5	1	10

CÓDIGO	Color	Trazo mm.		
081345	Amarillo - Blíster 1 ud.	2 - 5	1	12
081346	Verde - Blíster 1 ud.	2 - 5	1	12
081347	Violeta - Blíster 1 ud.	2 - 5	-	12
081348	Azul - Blíster 1 ud.	2 - 5	-	12
081349	Rosa - Blíster 1 ud.	2 - 5	-	12
081350	Naranja - Blíster 1 ud.	2 - 5	-	12
*081343	4 surtidos - Blíster	2 - 5	-	1
*081344	6 surtidos - Blíster	2 - 5	-	1
*081464	6 surtidos - Exp 36 ud.	2 - 5	-	1

* 081343 blíster 4 ud.: amarillo, rosa, azul, verde.
 * 081344 blíster 6 ud.: amarillo, rosa, azul, naranja, violeta, verde.
 081464 expositor 36 ud. 6 colores surtidos.



Colores pastel

CÓDIGO	Color	Trazo mm.		
081351	Amarillo pastel	2 - 5	1	10
081352	Verde pastel	2 - 5	1	10
081354	Azul pastel	2 - 5	1	10
081353	Violeta pastel	2 - 5	1	10
081355	Rosa pastel	2 - 5	1	10
081356	Naranja pastel	2 - 5	1	10

CÓDIGO	Color	Trazo mm.		
081360	Amarillo pastel - Blíster 1 ud.	2 - 5	12	
081361	Verde pastel - Blíster 1 ud.	2 - 5	12	
081362	Violeta pastel - Blíster 1 ud.	2 - 5	12	
081363	Azul pastel - Blíster 1 ud.	2 - 5	12	
081364	Rosa pastel - Blíster 1 ud.	2 - 5	12	
081365	Naranja pastel - Blíster 1 ud.	2 - 5	12	
*081358	4 surtidos - Blíster	2 - 5	1	
*081359	6 surtidos - Blíster	2 - 5	1	
*081357	6 surtidos - Expositor 36 ud.	2 - 5	1	

* 081358 blíster 4 ud.: amarillo, rosa, azul, verde.
 * 081359 blíster 6 ud.: amarillo, rosa, azul, naranja, violeta, verde.
 081357 expositor 36 ud. 6 colores surtidos.



MAYOR CAPACIDAD DE TINTA



2 Plus Office • Marcador fluorescente TextLiner 3.2



Marcador fluorescente con tinta pigmentada al agua. Punta biselada. Tinta brillante de principio a fin. Nuevo diseño para que la tinta dure mucho más. Capacidad de tinta: 3,2 gramos.

CÓDIGO	Color	Trazo mm.	Envase
081526	Amarillo	2 - 5	10
081527	Verde	2 - 5	10
081531	Violeta	2 - 5	10
081528	Azul	2 - 5	10
081529	Rosa	2 - 5	10
081530	Naranja	2 - 5	10

CÓDIGO	Color	Trazo mm.
081583	Amarillo - Blíster 1 ud.	2 - 5
081584	Verde - Blíster 1 ud.	2 - 5
081585	Azul - Blíster 1 ud.	2 - 5
081586	Rosa - Blíster 1 ud.	2 - 5
081587	Naranja - Blíster 1 ud.	2 - 5
081588	Violeta - Blíster 1 ud.	2 - 5
081532	4 surtidos neón	2 - 5
081533	6 surtidos neón	2 - 5
081534	4 surtidos pastel	2 - 5
081535	6 surtidos pastel	2 - 5
081536	12 surtidos (6 neón + 6 pastel)	2 - 5
081537	6 surtidos neón - Expositor 36 ud.	2 - 5
081589	6 surtidos pastel - Expositor 36 ud.	2 - 5

MARCADORES FLUORESCENTES

PLUS



1 Plus Office • Marcador fluorescente Highlighter

Rotulador fluorescente de tinta líquida pigmentada resistente al borrado y al agua. Capuchón del color de la tinta y cuerpo de plástico con visor del nivel de la tinta. Punta biselada y trazo de 1-3 mm.



CÓDIGO	Color	Trazo mm.		
080259	Azul	1 - 3	1	12
080260	Rosa	1 - 3	1	12
080261	Verde	1 - 3	1	12
080262	Amarillo	1 - 3	1	12
080263	Naranja	1 - 3	1	12
080264	Surtidos - Expositor 36 ud.	1 - 3	-	36

PLUS



2 Plus Office • Marcador fluorescente TextLiner

Marcador fluorescente con tinta pigmentada al agua. Cuerpo plano del color de la tinta. Capuchón de giro "click". Punta biselada. Tinta brillante de principio a fin.

CÓDIGO	Color	Trazo mm.	
080898	Violeta	2 - 5	12

STABILO

3 Stabilo Boss Original

Tinta universal a base de agua. Punta biselada. Trazo: 2-5 mm.



Colores neón

CÓDIGO	Color	Ref. Prov.		
080239	Amarillo	70/24	1	10
080242	Naranja	70/54	1	10
080243	Verde	70/33	1	10
080241	Rosa	70/56	1	10
080240	Azul	70/31	1	10
119746	Lavanda	70/55	1	10
119743	Rojo	70/40	1	10
119745	Violeta	70/58	1	10
119744	Turquesa	70/51	1	10



Colores pastel

CÓDIGO	Color	Ref. Prov.		
118767	Turquesa pastel	70/113	1	10
118768	Menta pastel	70/116	1	10
118769	Melocotón pastel	70/126	1	10
118770	Rosa pastel	70/129	1	10
118771	Amarillo pastel	70/144	1	10
118772	Violeta pastel	70/155	1	10
081492	Naranja pálido	70/125	-	10
081493	Azul ventoso	70/112	-	10
081494	Fucsia helado	70/158	-	10
081495	Gris polvoriento	70/194	-	10
081496	Chispa de lima	70/133	-	10
081497	Rosa cerezo en flor	70/150	-	10
081498	Azul nublado	70/111	-	10
081499	Coral meloso	70/140	-	10

Surtidos neón

CÓDIGO	Color	Presentación	Ref. Prov.		
119742	4 Surtidos	Blistér 4 ud.	70/4	-	5
119753	6 Surtidos	Blistér 6 ud.	70/6	1	5
118625	6 Surtidos	Exp. 120 ud.	70/120-2	-	1

Surtidos pastel

CÓDIGO	Color	Presentación	Ref. Prov.
081500	4 surtidos	Blistér 4 ud.	70/4-3
081120	23 surtidos	Blistér 23 ud.	Birthday Ed. 7023-01-5
118773*	6 surtidos	Bote 60 ud.	70/60-03

* 118773 bote 60 ud. (6 colores surtidos x 10 unidades)

No permite apertura de envase
Venta por caja

Permite apertura de envase
Venta por unidad

Unidades que contiene la caja

MARCADORES FLUORESCENTES

STABILO

1 Stabilo Boss Mini Pastel Love 2 - 5 mm

Tinta universal a base de agua. Punta biselada. Tamaño mini.

CÓDIGO	Color	Trazo mm	Ref. Prov.
081562	3 Surtidos - Estuche	2 - 5	07/03-49
081563	3 Surtidos - Estuche	2 - 5	07/03-59
081564	5 Surtidos - Estuche	2 - 5	07/05-29-10
081565	6 Surtidos - Estuche	2 - 5	07/06-29
081590	6 Surtidos - Cesta 50 ud.	2 - 5	07/50-09-1
081113	6 Surtidos - Bote 50 ud.	2 - 5	07/50-07

* 081562 estuche de 3 ud.: rubor rosa, toque de turquesa, pizca de menta.
 081563 estuche de 3 ud.: gris polvoriento, fucsia helado, naranja pálido.
 081564 estuche de 5 ud.: rubor rosa, toque de turquesa, pizca de menta, gris polvoriento, naranja pálido.
 081565 estuche de 6 ud.: rubor rosa, toque de turquesa, pizca de menta, gris polvoriento, naranja pálido, fucsia helado.



STABILO

2 Stabilo • Swing Cool 1 - 4 mm

Subrayadores planos. Práctico tapón con clip. Tinta con base al agua. Protección anti secado de 4 horas. Punta biselada.

CÓDIGO	Color	Trazo mm	Ref. Prov.	
081504	Amarillo cremoso	1 - 4	275/144-8	10
081505	Melocotón sedoso	1 - 4	275/126-8	10
081506	Pizca de menta	1 - 4	275/116-8	10
081507	Rubor rosa	1 - 4	275/129-8	10
081508	Toque de turquesa	1 - 4	275/113-8	10
081509	Brisa violeta	1 - 4	275/155-8	10
081510	Chispa de lima	1 - 4	275/133-8	10
081511	Rosa de cerezo en flor	1 - 4	275/150-8	10
081512	Azul nublado	1 - 4	275/111-8	10
081513	Coral meloso	1 - 4	275/140-8	10



CÓDIGO	Colores	Trazo mm	Presentación
081413	6 pastel	1 - 4	Estuche 6 ud.
081578	8 flúor + 10 pastel	1 - 4	Estuche 18 ud.

Faber-Castell

3 Faber-Castell • Textliner 48 2 - 5 mm

Marcador recargable con tinta no tóxica a base de agua, de alta luminosidad y resistencia a la acción de la luz. Punta especial que permite dos trazos: 5 mm y 2 mm.

CÓDIGO	Color	Trazo mm.		
080941	Amarillo	2 - 5	1	10
080942	Naranja	2 - 5	1	10
080943	Verde	2 - 5	1	10
080944	Rosa	2 - 5	1	10
080945	Azul	2 - 5	1	10
081396	Rojo	2 - 5	1	10



MARCADORES ESPECIALES

Campus University

4 Campus University Glitter Marker 1 mm

Marcador con tinta a base de agua. Punta de fibra. Colores: plata, oro, rojo, azul, verde y violeta.

CÓDIGO	Color	Trazo
081428	6 surtidos	1 mm



MARCADORES ESPECIALES

PLUS



1 Plus Office • Marcadores Oro, Plata y Blanco

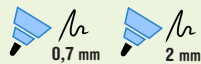

Marcadores blanco, oro y plata, ideales para escribir, pintar o marcar cualquier tipo de materiales con un efecto muy denso. Para superficies oscuras.

Trazo 0,7 mm

CÓDIGO	Color	Trazo mm.	📦	📦
080869	Blanco	0,7	1	12
081423	Oro	0,7	-	12
081424	Plata	0,7	-	12

Trazo 2 mm

CÓDIGO	Color	Trazo mm.	📦	📦
081427	Blanco	2	1	12
081425	Oro	2	-	12
081426	Plata	2	-	12

PILOT



2 Pilot • Marcadores Oro, Plata y Blanco



Tinta permanente con base de alcohol. Escritura suave y tinta que cubre la superficie (plástico, metal, madera). El capuchón debe permanecer siempre bien cerrado. No contiene xileno. Escribe sobre casi todas las superficies.

Punta de poliacetol con soporte metálico - Extrafino

CÓDIGO	Color	Trazo mm.	📦	📦
080306	Plata	0,5	1	12
080307	Oro	0,5	1	12
080308	Blanco	0,5	1	12

Punta de fibra acrílica - Medio

CÓDIGO	Color	Trazo mm.	📦	📦
080309	Plata	2	1	12
080310	Oro	2	1	12
080311	Blanco	2	1	12

edding



3 edding 750



Tinta permanente opaca efecto lacado

Punta redonda. Tinta permanente cubriente con efecto lacado prácticamente sin olor. Ideal para marcar sobre múltiples superficies, especialmente materiales transparentes y oscuros.

CÓDIGO	Color	Trazo mm.	📦	📦
080939	Negro	2 - 4	1	10
080940	Blanco	2 - 4	1	10
118838	Rojo	2 - 4	1	10
118839	Azul	2 - 4	1	10
118840	Verde	2 - 4	1	10
081486	Amarillo	2 - 4	-	10
080950	Oro	2 - 4	1	10
080951	Plata	2 - 4	1	10

PLUS



4 Plus Office Metallic Marker



Ideal para felicitaciones y manualidades

Ideales para escribir, pintar, marcar cualquier tipo de materiales con un efecto metálico muy denso. Para superficies oscuras o transparentes. Trazo: 1,2 mm.

CÓDIGO	Color	📦	📦
080602	Oro	1	12
080603	Plata	1	12
080604	Púrpura	1	12
080605	Verde	1	12
080606	Azul	1	12
081051*	4 Surtidos	1	12

* 081051 blister 4 ud.: azul, púrpura, oro y plata.

📦 No permite apertura de envase
Venta por caja

📦 Permite apertura de envase
Venta por unidad

📦 20 📦 20 Unidades que contiene la caja

MARCADORES ESPECIALES



1 Plus Office Marcador Textil

Rotulador permanente ideal para decorar cualquier tipo de tela. Tiempo de secado: 24 horas. Puede lavarse a máquina o en seco. Resistente al agua. No tóxico.

CÓDIGO	Color	Presentación	
080870	Negro	Blistér 1 ud.	12
081053	Surtidos	Blistér 6 ud.	6



2 edding • Marcador Textil 4500

Rotulador de punta redonda para pintar y escribir sobre tejidos de color claro. Tinta a base de agua y sin olor, seca rápidamente y no emborrona. Una vez pintada la tela, pasar la plancha (sin vapor).

CÓDIGO	Color	Trazo mm.	
119577	Negro	2 - 3	10
119575	Azul	2 - 3	10
119576	Rojo	2 - 3	10
118823	Verde	2 - 3	10
118820*	Surtidos	2 - 3	60

*118820 Expositor 60 ud.: 12 ud. negro, 6 ud. rojo, 5 ud. azul y amarillo, 4 ud. verde, 3 ud. marrón, violeta y amarillo neón, 2 ud. naranja, azul claro, verde claro, carmín, naranja neón, violeta neón y rosa neón; 1 ud. rosa, gris, naranja claro, azul oriental y verde pálido.

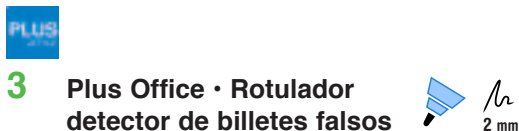

3 Plus Office • Rotulador detector de billetes falsos

Muy fácil de usar, gracias a la solución química especial que contiene es capaz de verificar la autenticidad de los billetes de EUROS y de las principales divisas del mundo. Si el trazo se desvanece, el billete está bien. Si el trazo queda en color oscuro, el billete es falso.

CÓDIGO	Presentación	
080709	Blistér 1 ud.	10



4 Staedtler • Cera Omnigraph

Permanentes resistentes al agua

Cera universal y resistente al agua en múltiples superficies de todo tipo: transparentes, claras y oscuras. No se seca. No traspasa.

CÓDIGO	Color	
119572	Negro	12
119574	Azul	12
119571	Rojo	12
119073	Amarillo	12
119573	Blanco	12



5 Staedtler Marcador Omnichrom

Lápiz de color lavable. Se borra de superficies lisas como plástico, metal, lacados, piel, etc. Soluble al agua. Madera certificada PEFC procedente de bosques de gestión sostenible.

CÓDIGO	Color	
080053	Negro	12
080052	Azul	12
080054	Rojo	12
080055	Verde	12
080051	Amarillo	12
119758	Blanco	12

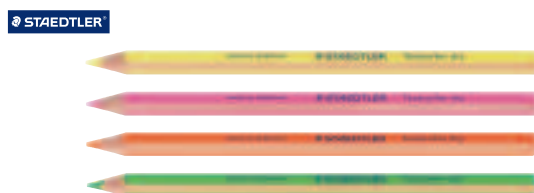

6 Staedtler Marcador Textsurfer

Lápiz marcador fluorescente con mina de cera resistente a la luz. Cuerpo triangular ergonómico. Diámetro de la mina 4 mm. Para papel, fax y papel autocopiativo. Colores neón. Madera certificada PEFC procedente de bosques de gestión sostenible.

CÓDIGO	Color	
649792	Amarillo	12
649793	Rosa	12
649794	Naranja	12
649795	Verde	12

LÁPICES DE GRAFITO

Campus University

1 Campus University • Graphite

Hexagonal. Fácil afilado. Nueva mina más suave

Lápiz de grafito. Ideal para escritura y dibujo. Alta resistencia a la rotura de la mina. Graduación 2HB.

CÓDIGO	Graduación	Contenido		
080535	2.HB	12 ud.	1	12
081042	2.HB	4 ud.	1	12



STAEOTLER



2 Staedtler • Noris

El lápiz más conocido

Lápiz especialmente resistente a la rotura gracias a la firme encoladura de la mina. Madera certificada PEFC procedente de bosques de gestión sostenible.

CÓDIGO	Graduación	Goma		
Noris 120				
080044	2B	No	1	12
080040	B	No	1	12
080041	HB	No	1	12
080042	H	No	1	12
080043	2H	No	1	12
118874*	HB	No	-	1
Noris 122				
080045	HB	Si	1	12

* 118874 blister 3 ud. Noris 120 HB.

STAEOTLER



3 Staedtler • Lápices de grafito triangulares

Lápiz de diseño triangular ergonómico para todas las edades. El diseño ergonómico triangular asegura un agarre sin esfuerzo al escribir y dibujar. Madera certificada PEFC procedente de bosques de gestión sostenible.

CÓDIGO	Descripción	Graduación		
080661	Jumbo	2.HB	1	12
119352	Slim	2.HB	1	12
080714*	Jumbo	2.HB	-	48
118852*	Slim	2.HB	-	72

* 080714 Expositor 48 ud. / 118852 Expositor 72 ud.

STAEOTLER

4 Staedtler • Noris 120 Pack Escolar

Caja con 144 lápices Noris 120 HB. Incluye de regalo 3 afilalápices de plástico. Madera certificada PEFC procedente de bosques de gestión sostenible.

CÓDIGO	Graduación	Contiene
118794	HB	144 ud.



STAEOTLER



5 Staedtler • Lápiz Tradition 110

Lápices de grafito para escribir y dibujar con doble encolado de mina contra roturas. Lápices ecológicos, con madera con certificación PEFC, procedente de bosques de gestión sostenible.

CÓDIGO	Graduación	
119217	6B	12
119216	4B	12
119215	3B	12
119214	2B	12
119182	B	12
119213	HB	12
119183	F	12
119184	H	12
119185	2H	12
119186	3H	12
119187	4H	12

Faber-Castell



6 Faber-Castell • 9000

Lápiz de grafito. Ecolápiz. Cuerpo hexagonal con barniz a base de agua. Excelente para escribir y dibujar.

CÓDIGO	Graduación	
080032	8B	12
080031	7B	12
080030	6B	12
080029	5B	12
080028	4B	12
080027	3B	12
080026	2B	12
080025	B	12
080033	HB	12
119374	F	12
080034	H	12
080035	2H	12
080036	3H	12
080037	4H	12
080038	5H	12
080039	6H	12
081397*	HB	1

* 081397 blister 3 ud.



No permite apertura de envase
Venta por caja



Permite apertura de envase
Venta por unidad



Unidades que
contiene la caja

LÁPICES DE GRAFITO

STABILO



1 Stabilo · Lápices Easy Graph

Lápiz ergonómico para diestros y zurdos

Molduras antideslizamiento que harán que el niño sujete el lápiz de forma correcta. Graduación HB. Con portanombres. Color cuerpo: azul oscuro.

CÓDIGO	Graduación	Modelo	
119282	HB	6 Zurdos	6
119283	HB	12 Diestros	12

ALPINO



2 Alpino Lápiz de Carpintero

Mina gruesa

Cuerpo ovalado. Barniz rojo. Mina gruesa.

CÓDIGO	Modelo		
081398	Carpintero	1	24

LÁPICES BICOLOR

Campus University



3 Campus University · Lápiz Bicolor

Lápiz hexagonal, bicolor azul / rojo. Alta resistencia a la rotura de la mina. Para uso escolar y de oficina.

CÓDIGO	Mina		
630447	3 mm.	1	12

Campus University



4 Campus University · Bicolor JUMBO

Lápiz hexagonal, bicolor azul / rojo. Alta resistencia a la rotura de la mina. Para uso escolar y de oficina. Presentación en caja con colgador.

CÓDIGO	Mina		
081119	5 mm.	1	12

Faber-Castell



5 Faber-Castell · Lápiz bicolor

Ecolápiz

Lápiz hexagonal, bicolor azul / rojo. Barniz a base de agua. Mina protegida contra la rotura mediante el proceso especial de encolado (SV).

CÓDIGO	Mina		
080916	3 mm.	1	12

Faber-Castell



6 Faber-Castell · Lápiz bicolor grueso

Ecolápiz

Lápiz hexagonal, bicolor azul / rojo. Barniz a base de agua. Mina protegida contra la rotura mediante el proceso especial de encolado (SV).

CÓDIGO	Mina		
080057	5,4 mm.	1	12

LÁPICES DE COLORES

Campus college



7 Campus College Lápices triangulares de colores neón

Madera negra

Lápices de madera color neón con forma triangular. Aptos para uso escolar e ideales para crear diseños llamativos. Se presentan en bolsa de plástico de seis colores.

CÓDIGO	Color		
080563	6 Colores neón	1	6

Campus college



8 Campus College Lápices triangulares de colores metálicos

Madera negra

Lápices de madera metalizados con forma triangular. Aptos para uso escolar e ideales para crear diseños llamativos. Se presentan en bolsa de plástico de seis colores.

CÓDIGO	Color		
080562	6 Colores metalizados	1	6

AFILALÁPICES

Campus University

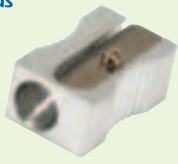

CUCHILLA JAPONESA

1 Afilalápices metálicos

Cuchilla japonesa

Afilalápices metálicos en forma rectangular. Cortados con láser.

CÓDIGO	Presentación	
080060	Caja 20 ud.	20

Campus University

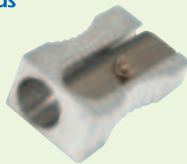

CUCHILLA JAPONESA

2 Afilalápices metálicos

Cuchilla japonesa

Afilalápices metálicos en forma de cuña. Cortados con láser.

CÓDIGO	Presentación	
080061	Caja 20 ud.	20

Campus University



CUCHILLA JAPONESA

3 Afilalápices metálicos

Cuchilla japonesa

Afilalápices metálicos en forma de cuña doble. Cortados con láser.

CÓDIGO	Presentación	
080062	Caja 20 ud.	20

Campus University

SÚPER CUCHILLA



4 Afilalápices metálico Premium

Cuchilla de acero

Afilalápices metálico en forma de cuña. Con cuchilla de acero, cortados con láser. 4 colores: azul claro, azul oscuro, rojo y verde.

CÓDIGO	Presentación		
081181	Caja 16 ud.	-	16
081182	Blistér 2 ud.	1	18

Campus University

SÚPER CUCHILLA



5 Afilalápices metálico Premium

Cuchilla de acero

Afilalápices metálico doble. Con cuchilla de acero, cortados con láser. 4 colores: azul claro, azul oscuro, rojo y verde.

CÓDIGO	Presentación		
081183	Caja 12 ud.	-	12
081184	Blistér 1 ud.	1	18

Campus University

SÚPER CUCHILLA



6 Afilalápices metálico Premium Twist

Cuchilla de acero

Afilalápices metálicos en forma de cuña. Con cuchilla de acero, cortados con láser. Diseño twist.

CÓDIGO	Presentación	
081185	Caja 24 ud.	24

Campus college



7 Afilalápiz redondo 645

Afilalápices de plástico en forma redonda con cuchilla de acero.

CÓDIGO	Color	Presentación	
080059		Bote 50 ud.	50

Campus college

SÚPER CUCHILLA



8 Afilalápiz de plástico 140

Afilalápices rectangular simple de plástico en colores surtidos.

CÓDIGO	Color	Presentación	
080654		Bote 140 ud.	140

Campus college



9 Afilalápiz doble

Afilalápices dobles de plástico con doble cuchilla de acero.

CÓDIGO	Color	Presentación	
080612		Bote 24 ud.	24

PLUS



10 Plus Office • Afilalápiz eléctrico

Afilalápiz eléctrico con cajón extraíble para residuos. Con almohadilla antideslizante. Protección contra el sobrecalentamiento.

CÓDIGO	Color	Medidas mm.
080776	Negro	130 x 105 x 120

PLUS

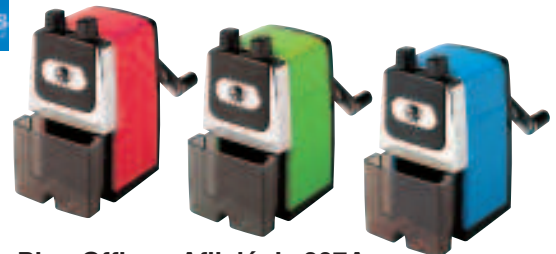

11 Plus Office • Afilalápiz 307A

Afilalápiz manual. Mecanismo metálico. Incorpora depósito y soporte para su fijación. Para lápices de hasta 8 mm de diámetro.

CÓDIGO	Color	Medidas mm.
080064	Azul	70 x 70 x 130
081169	Rojo	70 x 70 x 130
081170	Verde	70 x 70 x 130

No permite apertura de envase
Venta por caja

Permite apertura de envase
Venta por unidad

Unidades que contiene la caja

GOMAS DE BORRAR



1 Plus Office • Goma US30

Goma plástica para papel. Anchura: 18 mm. Altura: 10 mm. Longitud: 41 mm.

CÓDIGO	Presentación	
080013	Caja 30 ud.	30



2 Plus Office • Goma US20

Goma plástica para papel. Anchura: 21 mm. Altura: 10 mm. Longitud: 61 mm.

CÓDIGO	Presentación	
080014	Caja 20 ud.	20
080969	Bolsa 2 ud.	24



3 Goma CU-30

Goma de borrar para grafito. Anchura: 30 mm. Altura: 10 mm. Longitud: 30 mm.

CÓDIGO	Presentación	
080478	Caja 30 ud.	- 30
080822	Bolsa 4 ud.	1 24



4 Campus • Goma N° 1

Goma plástica para papel. En bolsa retráctilada individualmente. Anchura: 32 mm. Altura: 15 mm. Longitud: 37 mm.

CÓDIGO	Colores	Presentación	
081003	● ● ●	Exp. 24 ud.	24



5 Staedtler • Mars Plastic

Borra grafito. Anchura: 23 mm. Altura: 13 mm. Longitud: 65 mm.

CÓDIGO	Presentación	
080019	Caja 20 ud.	1 20



6 Milan • 430

Goma de miga de pan para lápiz. Anchura: 28 mm. Altura: 13 mm. Longitud: 28 mm.

CÓDIGO	Presentación	
080017	Caja 30 ud.	- 30
119361	Blistér 4 ud.	1 25



7 Milan • 403

Goma gigante de miga de pan. Anchura: 51 mm. Altura: 28 mm. Longitud: 68 mm.

CÓDIGO	Presentación	
081399	Caja 3 ud.	3



8 Milan • Nata 612

Suave, versátil y no abrasiva. Anchura: 23 mm. Altura: 12 mm. Longitud: 70 mm.

CÓDIGO	Presentación	
080020	Caja 12 ud.	12
120066	Blistér 2 ud.	25



9 Milan • Nata 624

Suave, versátil y no abrasiva. Anchura: 27 mm. Altura: 9 mm. Longitud: 39 mm.

CÓDIGO	Presentación	
080021	Caja 24 ud.	24
120067	Blistér 4 ud.	25



10 Milan • 445

Goma de miga de pan, suave. Colores surtidos. Anchura: 23,5 mm. Altura: 9,5 mm. Longitud: 31,3 mm.

CÓDIGO	Presentación	
120038	Blistér 5 ud.	25



11 Campus University Gomas de borrar de colores

Gomas de borrar de 8 colores diferentes: blanco, negro, amarillo, naranja, azul, verde, violeta y fucsia. Dos tamaños de goma disponibles. Expositores de 32 unidades.

CÓDIGO	Medidas mm.	Presentación	
081044	Pequeña: 50 x 16 x 15	Expositor 32 ud.	32
081043	Grande: 66 x 16 x 16	Expositor 32 ud.	32



No permite apertura de envase
Venta por caja



Permite apertura de envase
Venta por unidad



Unidades que contiene la caja

GOMAS DE BORRAR ESPECIALES



1 Campus University Goma Duo

Goma de borrar plástica 2 en 1: por un lado borra tintas termosensibles y por el otro lado borra grafito. Colores: azul y verde. Medidas: 20 x 11 x 70 mm.

CÓDIGO	Colores	Presentación
081422	Azul y Verde	Blíster 1 ud.



2 Campus College Afilalápiz con goma de borrar

Expositor de afilalápices con depósito y goma de borrar. De forma ovalada.

CÓDIGO	Color	Presentación
080863	● ● ●	Exp. 24 ud. 24



3 Afilalápiz doble depósito y goma de borrar

Expositor de afilalápices con depósito y goma de borrar. Colores: azul, rosa y verde. Expositor de 24 unidades: 8 por color.

CÓDIGO	Presentación	Unidades
080909	Blíster 1 ud.	1 12
080901	Exp. 24 ud.	- 24



4 Plus Office • Portagomas XT-Eraser

Portagomas con goma. Borra lápiz de grafito sobre cualquier tipo de papel. Avance de la goma por pulsación. Mecanismo automático.

CÓDIGO	Descripción	Presentación
080022	Portagomas	Exp. 20 ud. 20
080023	Recambio portagomas	Caja 24 ud. 24



5 Staedtler • Portagomas Mars Plastic

Para lápiz sobre papel y poliéster. Con clip. Avance de la goma por pulsación. Mecanismo automático.

CÓDIGO	Descripción	Presentación
081514	Portagomas	Caja 10 ud. 10
081515	Recambio portagomas	Caja 10 ud. 10

CORRECTORES LÍQUIDOS



6 Plus Office Corrector líquido W20

Corrector líquido con esponja de secado rápido. Pincel de espuma que permite una gran precisión en la aplicación. No necesita diluyente.

CÓDIGO	Capacidad	Presentación
080005	20 ml.	1 12



7 Tipp-Ex • Rapid

Aplicador de espuma. Permite corregir una mayor superficie con una sola pincelada. Secado rápido.

CÓDIGO	Capacidad	Presentación
080007	20 ml.	1 10



8 Campus University • Lápiz corrector

Lápiz corrector de cuerpo flexible. Ofrece una corrección rápida y precisa. Agitar ligeramente antes de usar y aplicar sobre el área a corregir. Punta fina metálica.

CÓDIGO	Punta	Capacidad	Presentación
080690	Metal	8 ml.	Exp. 24 ud. 24



9 Tipp-Ex • Shake'n Squeeze

Lápiz corrector de gran precisión con cuerpo flexible. Integra una fórmula de secado rápido y control de flujo para escribir de forma inmediata sobre la corrección. Punta fina metálica.

CÓDIGO	Capacidad	Presentación
119362	8 ml.	10

CORRECTORES EN CINTA

PLUS

10 PLUS • PS cinta correctora

Arrastre para corregir una frase completa. Presione para corregir una letra. Cabezal flexible. Mecanismo de cabeza acolchada, puede usarse verticalmente. Permite la escritura inmediata.

CÓDIGO	Color	Presentación
080675	Azul	Blíster 1 ud. 10
080676	Naranja	Blíster 1 ud. 10
080677	Verde	Blíster 1 ud. 10
080732	Surtidos	Exp. 24 ud. 24

ANCHO x LARGO
4,2 mm x 6 m



CORRECTORES EN CINTA

Campus University

ANCHO x LARGO
5 mm x 5 m

DESECHABLE

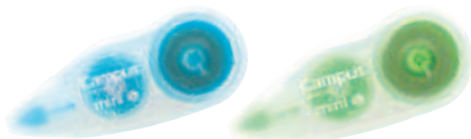

1 Campus University • Mini cinta correctora

Su práctico tamaño es adecuado para guardarlo en bolsillos y organizadores. No deja sombra en las fotocopias. Permite la escritura inmediata. Ancho de cinta: 5 mm. Largo: 5 m.

CÓDIGO	Color	Presentación	
081290	Azul y verde	Blistér 2 ud.	12

Campus University

ANCHO x LARGO
5 mm x 5 m

DESECHABLE

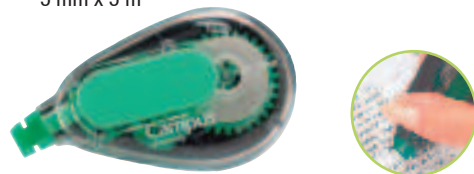

2 Campus University • Twist cinta correctora

Tamaño es adecuado para guardarlo en bolsillos y organizadores. No deja sombra en las fotocopias. Ergonómico. Permite la escritura inmediata. Ancho de cinta: 5 mm. Largo: 5 m.

CÓDIGO	Color	Presentación	
081302	Verde	Blistér 1 ud.	12

Campus University

ANCHO x LARGO
5 mm x 5 m

DESECHABLE



3 Campus University • Twist cinta correctora

Tamaño adecuado para guardarlo en bolsillos y organizadores. No deja sombra en las fotocopias. Ergonómico. Permite la escritura inmediata. Ancho de cinta: 5 mm. Largo: 5 m.

CÓDIGO	Color	Presentación	
081288	Azul	Blistér 1 ud.	12
081300	Rosa	Blistér 1 ud.	12
081301	Verde Claro	Blistér 1 ud.	12

Campus University

ANCHO x LARGO
5 mm x 10 m

DESECHABLE



4 Campus University • Maxi cinta correctora

Avanzada forma ergonómica. Fácil de corregir textos escritos horizontalmente. Aplicación lateral. Su mecanismo permite una aplicación suave desde el principio hasta el final. Ancho de cinta: 5 mm. Largo: 10 m.

CÓDIGO	Color	Presentación	
081289	Verde	Blistér 1 ud.	12

PLUS

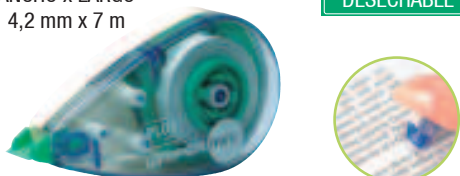

ANCHO x LARGO
4,2 mm x 7 m

DESECHABLE



5 PLUS • Whiper Mini cinta correctora

Su práctico tamaño es adecuado para guardarlo en bolsillos y organizadores. No deja sombra en las fotocopias. Permite la escritura inmediata. Ancho de cinta: 4,2 mm. Largo: 7 m.

CÓDIGO	Color	Presentación		
080989	Verde	Bolsa 1 ud.	1	20

PLUS

ANCHO x LARGO
4,2 mm x 5 m

DESECHABLE



6 PLUS • Whiper Mini Rayas cinta correctora

Su práctico tamaño es adecuado para guardarlo en bolsillos y organizadores. No deja sombra en las fotocopias. Permite la escritura inmediata. Ancho de cinta: 4,2 mm. Largo: 5 m.

CÓDIGO	Color	Presentación
081076		Exp. 20 blister de 3 ud.

PLUS

ANCHO x LARGO
4,2 mm x 5 m

DESECHABLE

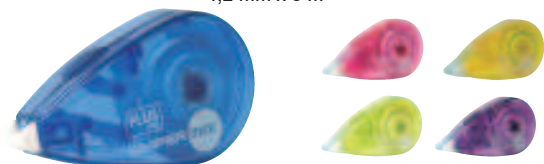

7 PLUS • Whiper Mini cinta correctora

Su práctico tamaño es adecuado para guardarlo en bolsillos y organizadores. No deja sombra en las fotocopias. Permite la escritura inmediata. Ancho de cinta: 4,2 mm. Largo: 5 m.

CÓDIGO	Colores	Presentación	
080991		Bote 50 ud.	50

PLUS

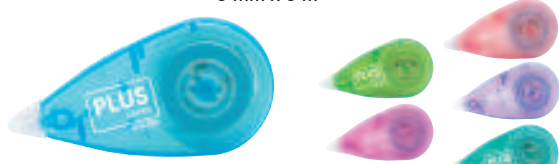

ANCHO x LARGO
5 mm x 6 m

DESECHABLE



8 PLUS • Whiper Mini PASTEL cinta correctora

Su práctico tamaño es adecuado para guardarlo en bolsillos y organizadores. No deja sombra en las fotocopias. Permite la escritura inmediata. Ancho de cinta: 5 mm. Largo: 6 m.

CÓDIGO	Color	Envase	
081389		Bote 50 ud.	50

CORRECTORES EN CINTA

PLUS

ANCHO x LARGO
4,2 mm x 12 m



DESECHABLE



1 PLUS • TW cinta correctora

Arrastre para corregir una frase completa. Presione para corregir una letra. Permite la escritura inmediata. Cabezal flexible. Ancho de cinta: 4,2 mm. Largo: 12 m.

CÓDIGO	Color	Presentación		
080820	Verde	Bliŕster 1 ud.	10	
080821	Verde	Exp. 20 ud.	20	

PLUS

DESECHABLE

MINI: ANCHO x LARGO
4,2 mm x 5 m

TW: ANCHO x LARGO
4,2 mm x 12 m



2 PLUS TW + Whipper Mini

Bliŕster con corrector TW y corrector Whipper Mini.

CÓDIGO	Dimensiones cinta	Presentación		
080900	MINI: 4,2 mm x 5 m. TW: 4,2 mm x 12 m.	Bliŕster 2 ud.	1	10

PLUS

3 PLUS • MR2 Mini cinta correctora

Arrastre para corregir una frase completa. Presione para corregir una letra. Permite la escritura inmediata. Su tamaño es como el de una goma de borrar, pero con 6 metros de cinta. Ancho de cinta: 5 mm. Largo: 6 m.

CÓDIGO	Descripción	Color	Presentación		
081092	Corrector	Rosa	Bliŕster 1 ud.	-	10
081093	Corrector	Azul	Bliŕster 1 ud.	1	10
081094	Corrector	Verde	Bliŕster 1 ud.	-	10
081095	Recambio	Surtidos	Bolsa 1 ud.	-	10

ANCHO x LARGO
5 mm x 6 m

RECARGABLE



PLUS

4 PLUS • MR cinta correctora

Arrastre para corregir una frase completa. Presione para corregir una letra. Permite la escritura inmediata. Diseño ergonómico. Ancho de cinta: 4,2 mm. Largo: 6 m.

CÓDIGO	Modelo	Color	Presentación		
080806	1 cinta + 1 rec.	Surtidos	Bliŕster 2 ud.	1	10
081073	1 cinta	Rosa	Bliŕster 1 ud.	1	10
081074	1 cinta	Azul	Bliŕster 1 ud.	1	10
081075	1 cinta	Verde	Bliŕster 1 ud.	1	10
080915	1 recambio	Blanco	Bliŕster 1 ud.	-	10
081019*	Exp. - 15 + 5	Surtidos	Exp. 20 ud.	-	1

* 081019 Expositor: 15 bliŕster de corrector: 5 rosa, 5 azul y 5 verde + 5 bliŕster de recambios.

ANCHO x LARGO
4,2 mm x 6 m

RECARGABLE



PLUS

ANCHO x LARGO
4,2 mm x 6 m

RECARGABLE



5 PLUS • MR Pastel cinta correctora

Arrastre para corregir una frase completa. Presione para corregir una letra. Permite la escritura inmediata. Diseño ergonómico. Ancho de cinta: 4,2 mm. Largo: 6 m.

CÓDIGO	Color	Presentación	
081385	Azul pastel / azul	Bliŕster 1 ud.	10
081387	Verde pastel / rosa pastel	Bliŕster 1 ud.	10
081388	Violeta pastel / blanco	Bliŕster 1 ud.	10

PLUS

ANCHO x LARGO
5 mm x 6 m

RECARGABLE



6 PLUS • MR Edición Limitada cinta correctora

Arrastre para corregir una frase completa. Presione para corregir una letra. Permite la escritura inmediata. Diseño ergonómico. Ancho de cinta: 5 mm. Largo: 6 m.

CÓDIGO	Modelo	Color	Presentación	
081116	Cebra	Azul	Bliŕster 1 ud.	10
081117	Jirafa	Verde	Bliŕster 1 ud.	10
081118	Pantera	Rosa	Bliŕster 1 ud.	10

CORRECTORES EN CINTA

PLUS

ANCHO x LARGO
4,2 mm x 10 m

DESECHABLE



1 PLUS • DS cinta correctora

Arrastre para corregir una frase completa. Presione para corregir una letra. Mecanismo deslizante para ocultar o sacar el cabezal. Cabezal flexible. Permite la escritura inmediata. Ancho de cinta: 4,2 mm. Largo: 10 m.

CÓDIGO	Colores	Presentación	
081077	● ● ●	Exp. 18 ud.	18

PLUS

ANCHO x LARGO
4,2 mm x 20 m

DESECHABLE

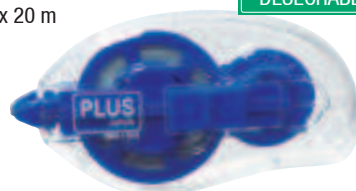

2 PLUS • DS XTRA Long cinta correctora

Arrastre para corregir una frase completa. Presione para corregir una letra. Mecanismo deslizante para ocultar o sacar el cabezal. Cabezal flexible. Permite la escritura inmediata. Ancho de cinta: 4,2 mm. Largo: 20 m.

CÓDIGO	Color	Presentación
081078	Azul	Blisters 1 ud.

PLUS

ANCHO x LARGO
4,2 mm x 12 m

RECARGABLE



3 PLUS • Whipper Switch cinta correctora

Arrastre para corregir una frase completa. Presione para corregir una letra. Cabezal flexible. Permite la escritura inmediata. Ancho de cinta: 4,2 mm. Largo: 12 m.

CÓDIGO	Descripción	Color	Presentación
081197	Corrector	Azul	Blisters 1 ud.
081198	Recambio	Azul	Bolsa 1 ud.

PLUS

ANCHO x LARGO
4,2 mm x 12 m

DESECHABLE



4 PLUS • CR cinta correctora

Arrastre para corregir una frase completa. Presione para corregir una letra. Cabezal flexible. Permite la escritura inmediata. Ancho de cinta: 4,2 mm. Largo: 12 m.

CÓDIGO	Color	Presentación
081480	Verde	Blisters 1 ud.
081481	Azul	Bolsa 1 ud.

Tombow



DESECHABLE

ANCHO x LARGO
4,2 mm x 10 m



5 Tombow • Corrector Mono CT-YT4

Cinta correctora de calidad; cómoda y precisa gracias al sistema de aplicación lateral. Diseño ergonómico. Incluye tornillo tensor de la cinta. Sin tiempos de secado. Escritura inmediata y limpia.

CÓDIGO	Presentación		
081400	Caja 20 ud.	-	20
081401	Caja 12 blíster	1	12



DESECHABLE

ANCHO x LARGO
4,2 mm x 10 m



6 Pritt • Corrector Compact Flex Roller

Permite una aplicación suave y limpia gracias a su punta flexible. Corrección instantánea con resultados perfectos y de dos direcciones: deslizar para una frase, presionar para una letra. 100% reciclable.

CÓDIGO	Presentación		
118726	Exp. 24 ud.	1	24
040770	Blisters 2 ud.	-	15



DESECHABLE

ANCHO x LARGO
6 mm x 10 m



7 Pritt • Corrector Compact Flex

Permite una aplicación suave y limpia gracias a su punta flexible. Corrección instantánea con resultados perfectos y de dos direcciones: deslizar para una frase, presionar para una letra. 100% reciclable.

CÓDIGO	Envase
118727	Exp. 8 ud.



DESECHABLE

ANCHO x LARGO
4,2 mm x 10 m



8 Pritt • Corrector EcoFlex Blanco

Corrector roller con carcasa de plástico 100% reciclada. Aplicación lateral y punta flexible. Dos direcciones: deslizar para una frase, presionar para una letra. Permite la reescritura inmediata.

CÓDIGO	Color	Envase
081579	Blanco	10 ud.

PORTAMINAS



1 Plus Office • P3



Portaminas con cuerpo de plástico en diferentes colores combinados con atractivo diseño. Incorpora goma de borrar. Puntera metálica. Colores: negro/naranja, verde claro/verde oscuro, rosa/violeta y azul/verde.

CÓDIGO	Color	Mina mm	Presentación		
080922	Surtidos	0,5	Exp. 24 ud.	24	



2 Plus Office • P1



Portaminas con cuerpo de plástico con un moderno diseño. Grip ergonómico. Incorpora goma de borrar. Puntera metálica. Colores: Gris, azul, verde, rosa

CÓDIGO	Color	Mina mm	Presentación		
080938	Surtidos	0,5	Caja 12 ud.	1	12
080921	Surtidos	0,5	Exp. 36 ud.	-	36



3 Plus Office • P15



Cuerpo opaco. Clip metálico y grip de caucho antideslizante. Goma de borrar en el pulsador. Punta metálica retráctil.

CÓDIGO	Color	Mina mm		
080917	Azul	0,5	1	12



4 Plus Office • PLUS Retro



Cuerpo de plástico en color azul. Clip y punta metálica retráctil. Grip antiestrés.

CÓDIGO	Color	Mina mm		
080659	Azul	0,5	1	12



5 Plus Office • Plus Shaker



Portaminas con cuerpo de plástico transparente. Doble sistema de extracción de minas: agitar o pulsar. (Shaker) Grip ergonómico. Incorpora goma de borrar. Puntera metálica.

CÓDIGO	Color	Mina mm		
080741	Verde	0,5		12



6 Pilot • H-1010



Portaminas de plástico y metal. Sistema DUO de extracción de mina: agitar o presionar. Punta metálica. Con goma de borrar.

CÓDIGO	Color	Mina mm		
080080	Negro	0,5		12



7 Pilot • H-185 Super Grip



Cuerpo de plástico transparente. Clip y grip de caucho con diseño antideslizante. Goma bajo el pulsador. Puntera retráctil.

CÓDIGO	Color	Mina mm		
119327	Azul	0,5	1	12
119333	Azul claro	0,5	-	12
119328	Rojo	0,5	-	12
119330	Verde oscuro	0,5	-	12
119329	Verde claro	0,5	-	12
119331	Rosa	0,5	-	12
119332	Amarillo	0,5	-	12
080081	Negro	0,5	1	12
119334*	Surtidos	0,5	-	60



*119334 Exp. 60 ud. colores surtidos

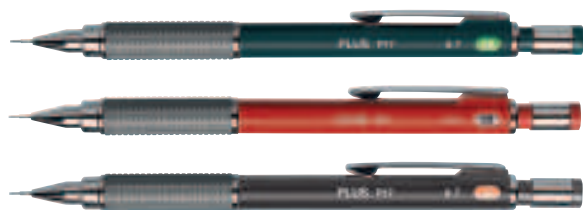

1 Plus Office • Plus P17



Cuerpo opaco. Clip metálico y grip de caucho antideslizante. Goma de borrar en el pulsador. Mina: 2B. En caja de 12 ud, 4 ud por color.

CÓDIGO	Color	Mina mm		
080918	Surtidos	0,7	1	12



2 Plus Office • Plus P7



Cuerpo transparente en colores. Grip de caucho para mayor comodidad al escribir o dibujar. Expositor de 24 ud, 6 ud por color.

CÓDIGO	Color	Mina mm	Presentación	
080769	Surtidos	0,7	Exp. 24 ud.	24



3 Plus Office • Soft Pencil



Grip con tacto de goma

Portaminas con tacto de goma. Grip ergonómico. Mina 0,7 mm. Seis colores: azul claro, verde, naranja, rosa, negro y azul.

CÓDIGO	Color	Mina mm		
080964*	Surtidos	0,7	-	24
080965*	Surtidos	0,7	1	12

* 080964 Expositor de 24 unidades / 080965 Bolsa 1 ud. + tubo de 6 minas.



4 Plus Office • Plus Aqua



Expositor de 36 unidades. Seis colores: verde claro/lila, verde claro/naranja, rosa/rosa claro, azul oscuro/gris, lila/lila claro y azul/azul claro. Goma de borrar en el pulsador.

CÓDIGO	Color	Mina mm	Presentación	
081002	Surtidos	1,3	Exp. 36 ud.	36



5 Plus Office • Plus 1.3



Expositor de 24 portaminas con grip de goma. Seis unidades por color: fucsia, azul, verde y naranja.

CÓDIGO	Color	Mina mm	Presentación	
080840	Surtidos	1,3	Exp. 24 ud.	24



Gira para sacar la goma



6 Campus College • College 1.3



Tacto de goma

Portaminas con tacto de goma. Gira la parte superior para sacar la goma de borrar. Mina 1,3 mm. Colores: verde, azul, rojo y fucsia.

CÓDIGO	Color	Mina mm	
080966*	Surtidos	1,3	20
080967*	Surtidos	1,3	12

* 080966 Expositor de 20 unidades / 080967 Bolsa 1 ud. + tubo de 6 minas



No permite apertura de envase
Venta por caja



Permite apertura de envase
Venta por unidad



Unidades que contiene la caja

PORTAMINAS

STÄDTLER



1 Staedtler • Mars Micro 775

Portaminas con clip, pulsador y punta retráctil de metal. Empuñadura antideslizante de caucho. Cánula cilíndrica ideal para reglas y plantillas. Contiene minas HB y goma.

CÓDIGO	Color	Mina mm		
080075	Azul	0,5	1	10
080076	Azul	0,7	1	10
080077	Azul	0,9	1	10

STÄDTLER



2 Staedtler • Mars Technico



Portaminas para dibujar, esbozar y escribir. Clip, pulsador y empuñadura de metal. Afilaminas incorporado en el pulsador. Contiene minas HB.

CÓDIGO	Color	Mina mm	
119722	Negro	2	6

PLUS



3 Plus Office • Plus 2.0 Hexagonal



Expositor de 24 portaminas de diseño hexagonal. Pulsador y clip metálicos. Afilaminas incorporado en el pulsador. Puntera metálica retráctil. Dureza: HB, 2B, B y 2H.

CÓDIGO	Color	Mina mm	Presentación	
080960	Surtidos	2	Exp. 24 ud.	24

MINAS

PLUS



4 Plus Office Minas para portaminas



Minas de grafito de gran resistencia a la rotura y suaves. Dureza HB. Para todo tipo de portaminas.

CÓDIGO	Mina mm	Descripción	Nº Minas		
080083	0,5	Polymer	12	-	24
080084	0,7	Polymer	12	1	24

PLUS



5 Plus Office Minas para portaminas



Minas de grafito de gran resistencia a la rotura y suaves. Dureza HB. Para todo tipo de portaminas.

CÓDIGO	Mina mm	Dureza	Nº Minas		
080867	0,5	HB	24	-	12
600351	1,3	B	12	1	12

PLUS



6 Plus Office Minas para portaminas



Minas de grafito de gran resistencia a la rotura y suaves. Dureza HB. Para todo tipo de portaminas. Bolsa de 3 tubos de 12 minas.

CÓDIGO	Mina mm	Nº Minas		
080968	0,5	36 (12 minas x tubo)	1	10

PLUS



7 Plus Office Minas para portaminas



Minas de grafito de gran resistencia a la rotura y suaves. Dureza HB. Para todo tipo de portaminas.

CÓDIGO	Mina mm	Descripción	Nº Minas	
080591	2	Polymer	12	12

Campus college

8 Campus College • Minas para compás



Minas de grafito de gran resistencia a la rotura y suaves. Para todo tipo de compás. Blíster de 3 tubos de 4 minas.

CÓDIGO	Nº Minas		
080925	12 (4 minas x tubo)	1	6



No permite apertura de envase
Venta por caja

Permite apertura de envase
Venta por unidad

Unidades que contiene la caja

MINAS

STAEOTLER



1 Staedtler Minas Staedtler 2B

Minas de polycarbono, alta calidad. Dureza 2B. Número de minas por tubo: 12.

CÓDIGO	Mina mm	Nº Minas	↓
080087	0,5	12	12
119709	0,7	12	12

STAEOTLER



2 Staedtler Minas Staedtler B

Minas de polycarbono, alta calidad. Dureza B. Número de minas por tubo: 12.

CÓDIGO	Mina mm	Nº Minas	↓
080088	0,5	12	12
119708	0,7	12	12
119704	0,9	12	12

STAEOTLER



3 Staedtler • Minas Staedtler HB

Minas de polycarbono, alta calidad. Dureza HB. Número de minas por tubo: 12.

CÓDIGO	Mina mm	Nº Minas	↓	↓
080089	0,5	12	1	12
080092	0,7	12	1	12
080093	0,9	12	1	12
119719	2	12	-	12



STAEOTLER



4 Staedtler Minas Staedtler F

Minas de polycarbono, alta calidad. Dureza F. Número de minas por tubo: 12.

CÓDIGO	Mina mm	Nº Minas	↓
119713	0,5	12	12

STAEOTLER



5 Staedtler Minas Staedtler H

Minas de polycarbono, alta calidad. Dureza H. Número de minas por tubo: 12.

CÓDIGO	Mina mm	Nº Minas	↓
119712	0,5	12	12
119706	0,7	12	12

STAEOTLER



6 Staedtler Minas Staedtler 2H

Minas de polycarbono, alta calidad. Dureza 2H. Número de minas por tubo: 12.

CÓDIGO	Mina mm	Nº Minas	↓
080090	0,5	12	12
119705	0,7	12	12

STAEOTLER



7 Staedtler Minas Staedtler 3H

Minas de polycarbono, alta calidad. Dureza 3H. Número de minas por tubo: 12.

CÓDIGO	Mina mm	Nº Minas	↓
080091	0,5	12	12

STAEOTLER

8 Staedtler • Minas Micro Color

Mina de colores para portaminas, para usar sobre papel de dibujo y papel vegetal. Adecuadas para todos los portaminas. Número de minas por tubo: 12.

CÓDIGO	Color	Mina mm	Nº Minas
081402	Azul	0,5	12
081403	Rojos	0,5	12
081404	Verde	0,5	12



BOLÍGRAFOS



1 Swing Bolígrafo y Portaminas

Set de bolígrafo y portaminas de 0,5 mm. de cuerpo metálico. Grip ergonómico antideslizante. 4 colores: gris, gris oscuro, rojo y azul.

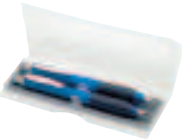

CÓDIGO	Color	Presentación
080551	Gris, gris oscuro, rojo y azul	Estuche 2 ud.



2 Swing Bolígrafo y Portaminas

Bolígrafo con 3 opciones de escritura: tinta azul, tinta roja y portaminas de 0.5 mm. Cuerpo metálico. Decorado con puntos en relieve antiestrés.

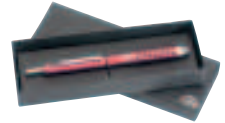

CÓDIGO	Color	Presentación
080530	Verde, rojo, azul y azul metálico	Estuche 1 ud.

Campus University



3 Campus University Bolígrafo metálico

Bolígrafo con cuerpo de aluminio. Se presenta en estuche de regalo. Tinta azul. Mecanismo de giro.

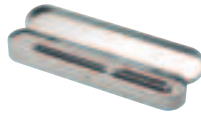

CÓDIGO	Color	Presentación
081291	Azul	Estuche 1 ud.
081292	Negro	Estuche 1 ud.

Campus University

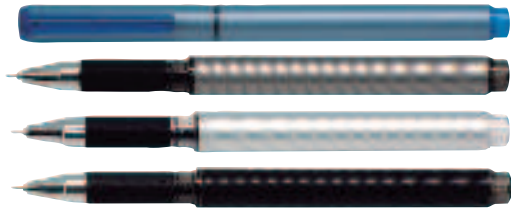

4 Campus University Bolígrafo gel

Bolígrafo con cuerpo de aluminio. Trazo 0,5 mm. Color de tinta negro. Con capuchón.



CÓDIGO	Color	Presentación
081415	Azul, plata, negro, gris	Exp. 24 ud.

Campus University



5 Campus University Bolígrafo metálico

Bolígrafo retráctil de cuerpo metálico con clip. Trazo 1.0 mm. Estuche de regalo. Tinta azul, base de aceite.

CÓDIGO	Color cuerpo	Presentación
081293	Rojo	Estuche 1 ud.
081294	Plata	Estuche 1 ud.
081295	Negro	Estuche 1 ud.
081296	Azul	Estuche 1 ud.
081297	Verde	Estuche 1 ud.

ESCRITURA



6 Swing Bolígrafo

Bolígrafo retráctil con cuerpo de aluminio y plástico. Color negro.



CÓDIGO	Color	Presentación
080860	Negro	Estuche 1 ud.

ESCRITURA



7 Swing Bolígrafo Giarelli Albert

Cuerpo cromado envejecido. Con clip metálico. Tinta azul. Recambio tipo Parker. Mecanismo de giro.



CÓDIGO	Color	Presentación
080469	Marrón	Estuche 1 ud.

BOLÍGRAFOS

PLUS



1 Swing • Bolígrafo

Bolígrafo con cuerpo metálico. Se presenta en estuche de regalo. Tinta azul. Mecanismo de giro.

CÓDIGO	Color	Presentación
080747	Negro	Estuche 1 ud.

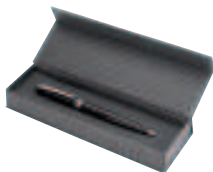

PLUS



2 Swing Bolígrafo y Roller

Set de bolígrafo y roller de cuerpo metálico. Color azul.

CÓDIGO	Color	Presentación
080846	Azul	Estuche 2 ud.

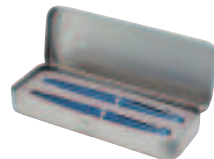

PLUS

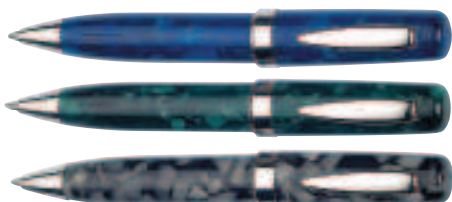

3 Swing • Bolígrafo mini

Superficie nacarada

Bolígrafo metálico decorado. Tres colores de cuerpo diferentes. Estuche de regalo. Colores: azul, verde y gris. Tinta azul.

CÓDIGO	Color	Presentación
080570	Azul, verde y negro	Estuche 1 ud.



PLUS

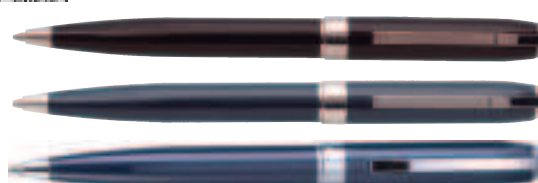

4 Swing • Bolígrafo deluxe

Bolígrafo de giro de latón sólido. Recambio tipo Parker metal. Tres colores: negro, azul y gris. Tinta azul. Mecanismo de giro.

CÓDIGO	Color	Presentación
080842	Negro, azul y gris	Estuche 1 ud.



PLUS



5 Swing • Bolígrafo Twist

Cuerpo lacado en negro y metálico con clip. Con mecanismo de giro. Estuche de regalo.

CÓDIGO	Color	Presentación
081022	Negro	Estuche 1 ud.

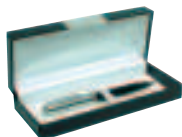

PLUS



6 Swing • Bolígrafo Deluxe

Bolígrafo de giro tapa de latón sólido. Tipo Parker metal. Tinta azul. Colores: marrón y gris.

CÓDIGO	Color	Presentación
080843	Marrón y gris	Estuche 1 ud.

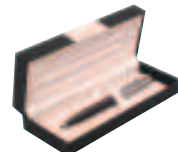

PLUS



7 Plus Office Bolígrafo + Portaminas + Puntero PDA

Bolígrafo 3 en 1 con cuerpo metálico mate. Incluye bolígrafo, portaminas y puntero PDA. Estuche de regalo. Tinta azul.

CÓDIGO	Color	Presentación
081021	Dorado	Estuche 1 ud.

PARKER

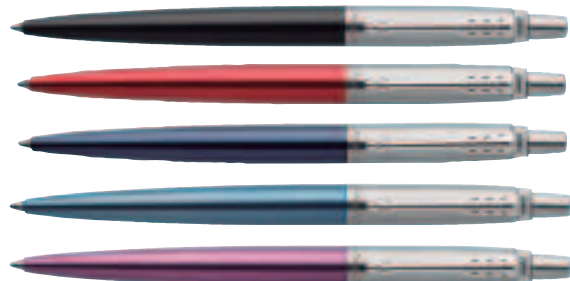

8 Parker • Jotter CT

Bolígrafo retráctil con mecanismo de pulsador. Trazo medio. De acero inoxidable y resistente a los arañazos. Presentación en estuche de 1 unidad.

CÓDIGO	Color	Presentación
118761	Negro	Estuche 1 ud.
118762	Rojo	Estuche 1 ud.
118763	Azul	Estuche 1 ud.
118676	Azul claro	Estuche 1 ud.
118677	Violeta	Estuche 1 ud.

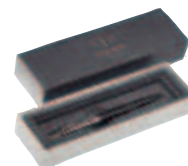

BOLÍGRAFOS



1 Parker · Expositor Jotter Core

Cuerpo de acero inoxidable. Retráctil. Expositor de 20 unidades en cuatro colores surtidos.

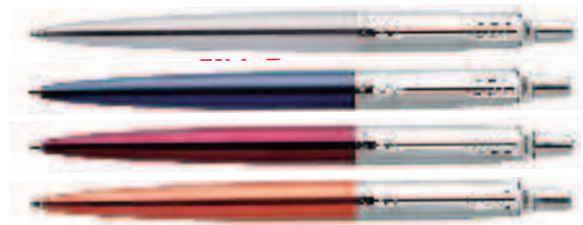

CÓDIGO	Colores	Presentación
118709	Plata, Rojo, Violeta y Azul	Exp. 20 ud.



2 Parker · Expositor Jotter Original

Cuerpo de acero inoxidable. Retráctil. Expositor de 20 unidades en cinco colores brillantes surtidos.



CÓDIGO	Colores	Presentación
118620	Azul, Verde, Amarillo, Naranja y Rosa	Exp. 20 ud.

BOLÍGRAFOS CON PUNTERO



3 Swing · Bolígrafo + Puntero TATTOO

Bolígrafo para Tablet y SmartPhone táctil. Cuerpo lacado en negro. Tinta azul. Tipo recambio Parker de plástico.



CÓDIGO	Color	Presentación
080816	Negro	Estuche 1 ud.



4 Swing · Bolígrafo + Puntero TATTOO

Bolígrafo para Tablet y SmartPhone táctil. Cuerpo lacado en rojo. Tinta azul. Tipo recambio Parker de plástico.



CÓDIGO	Color	Presentación
080815	Rojo	Estuche 1 ud.

BOLÍGRAFOS ESCRITURA REGALO



5 Faber-Castell · Loom Metallic Olive Green

Cuerpo lacado metálico con forma cónica ergonómica. Zona de agarre estriada y clip de metal con muelle. Recambio estándar color negro B. Clip con resorte. Presentación en estuche de regalo.

CÓDIGO	Color	Descripción
081134	Verde oliva metálico / Plata	Bolígrafo



6 Faber-Castell · Loom Metallic Grey

Cuerpo lacado metálico con forma cónica ergonómica. Zona de agarre estriada y clip de metal con muelle. Recambio estándar color negro B. Clip con resorte. Presentación en estuche de regalo.

CÓDIGO	Color	Descripción
081136	Gris metálico / Plata	Bolígrafo



No permite apertura de envase
Venta por caja



Permite apertura de envase
Venta por unidad



Unidades que
contiene la caja

BOLÍGRAFOS Y PLUMAS



1 Faber-Castell • Bolígrafo N'ice Pen

Bolígrafo con forma ergodinámica. Clip flexible. Cuerpo de metal cromado brillante y cañón de color. Clip ancho para mejor sujeción. Mecanismo de giro. Tinta negra.

CÓDIGO	Modelo
081130	Verde oliva metálico / Plata
081131	Gris metálico / Plata
081132	Azul celeste metálico / Plata

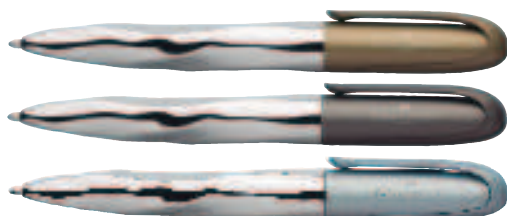

2 Faber-Castell Bolígrafo Loom Metallic Light Blue

Cuerpo lacado metálico con forma cónica ergonómica. Zona de agarre estriada y clip de metal con muelle. Recambio estándar color negro B. Clip con resorte. Presentación en estuche de regalo.

CÓDIGO	Color	Descripción
081138	Azul celeste metálico / Plata	Bolígrafo



3 Faber-Castell • Hexo Azul

Cuerpo hexagonal de aluminio anodizado. Clip de metal con muelle. Bolígrafo con mecanismo de medio giro. Recambio negro de gran capacidad. Trazo B. Pluma con capuchón de aluminio anodizado. Clip de metal lacado en negro. Plumín de acero inoxidable. Trazo F.

CÓDIGO	Color	Descripción
081594	Azul	Bolígrafo
081596	Azul	Pluma



4 Faber-Castell • Hexo Bronze

Cuerpo hexagonal de aluminio anodizado. Clip de metal con muelle. Bolígrafo con mecanismo de medio giro. Recambio negro de gran capacidad. Trazo B. Pluma con capuchón de aluminio anodizado. Clip de metal lacado en negro. Plumín de acero inoxidable. Trazo F.

CÓDIGO	Color	Descripción
081591	Bronce	Bolígrafo
081593	Bronce	Pluma



5 Faber-Castell • Hexo Plateado mate

Cuerpo hexagonal de aluminio anodizado. Clip de metal con muelle. Bolígrafo con mecanismo de medio giro. Recambio negro de gran capacidad. Trazo B. Pluma con capuchón de aluminio anodizado. Clip de metal lacado en negro. Plumín de acero inoxidable. Trazo F.

CÓDIGO	Color	Descripción
081597	Plateado mate	Bolígrafo
081599	Plateado mate	Pluma



6 Faber-Castell • Roller Hexo

Cuerpo hexagonal y capuchón de aluminio anodizado. Clip de metal con muelle. Recambio negro con punta cerámica de secado rápido.

CÓDIGO	Color	Descripción
081595	Azul	Roller



7 Faber-Castell • Roller Hexo Bronze

Cuerpo hexagonal y capuchón de aluminio anodizado. Clip de metal con muelle. Recambio negro con punta cerámica de secado rápido.

CÓDIGO	Color	Descripción
081592	Bronce	Roller



8 Faber-Castell • Roller Hexo

Cuerpo hexagonal y capuchón de aluminio anodizado. Clip de metal con muelle. Recambio negro con punta cerámica de secado rápido.

CÓDIGO	Color	Descripción
081598	Plateado Mate	Roller



BOLÍGRAFOS Y PLUMAS



1 Faber-Castell • Grip 2011 Negro Mate

Zona de agarre suave para una escritura cómoda, con puntos de realce Grip. Bolígrafo de forma triangular retráctil, tinta indeleble y trazo medio. Pluma con plumín de acero inoxidable de alta calidad y trazo fino. Clip de acero inoxidable.

CÓDIGO	Color	Descripción
081324	Negro Mate	Bolígrafo
081321	Negro Mate	Pluma



2 Faber-Castell • Grip 2011 Azul Metálico

Zona de agarre suave para una escritura cómoda, con puntos de realce Grip. Bolígrafo de forma triangular retráctil, tinta indeleble y trazo medio. Pluma con plumín de acero inoxidable de alta calidad y trazo fino. Clip de acero inoxidable.

CÓDIGO	Color	Descripción
081323	Azul Metálico	Bolígrafo
081320	Azul Metálico	Pluma

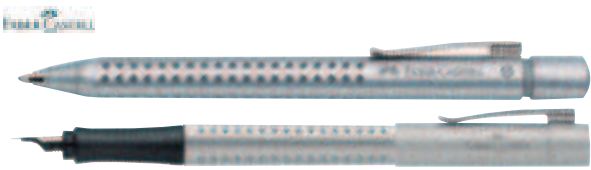

3 Faber-Castell • Grip 2011 Plata Metálico

Zona de agarre suave para una escritura cómoda, con puntos de realce Grip. Bolígrafo de forma triangular retráctil, tinta indeleble y trazo medio. Pluma con plumín de acero inoxidable de alta calidad y trazo fino. Clip de acero inoxidable.

CÓDIGO	Color	Descripción
081322	Plateado Metálico	Bolígrafo
081319	Plateado Metálico	Pluma



4 Parker • IM Matte Blue CT

Diseño elegante. Bolígrafo retráctil con clip para unas líneas impecables y consistentes. Pluma en acero inoxidable para una gran resistencia y durabilidad. Presentado en estuche de regalo. Acabado en laca mate.

CÓDIGO	Color	Descripción
118749	Azul mate / Plata	Bolígrafo
118750	Azul mate / Plata	Pluma



5 Parker • IM Dark Espresso CT

Diseño elegante. Bolígrafo retráctil con clip para unas líneas impecables y consistentes. Pluma en acero inoxidable para una gran resistencia y durabilidad. Presentado en estuche de regalo. Acabado en laca brillante.

CÓDIGO	Color	Descripción
118755	Marrón / Plata	Bolígrafo
118756	Marrón / Plata	Pluma



6 Parker • Jotter Original Pastel

Punta mediana y de tinta azul. El estilo sencillito y las líneas depuradas del diseño Jotter se suman a una estructura de plástico ultra-resistente que no se araña. Retráctil. Trazo: 0,7mm.

CÓDIGO	Color	Descripción
118593	Verde Menta	Bolígrafo
118594	Lavanda	Bolígrafo
118595	Pastel Rosa	Bolígrafo



7 Parker • Jotter XL Monocromo 20 ud

Parker presenta 4 acabados contemporáneos totalmente monocromáticos. Desde los sutiles pero exclusivos acabados en negro y plata hasta los audaces Confident Gold y Rose/Gold. El sorprendente cuarteto es el equilibrio perfecto entre la elegancia atemporal y una estética sorprendentemente moderna.

CÓDIGO	Color	Expositor
118588	4 surtidos	20 ud.



No permite apertura de envase
Venta por caja



Permite apertura de envase
Venta por unidad



Unidades que
contiene la caja

PLUMAS

Campus
University

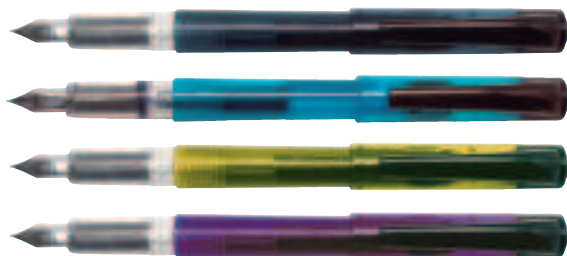

1 Campus University Pluma estilográfica

Pluma estilográfica con cuerpo traslúcido de colores: azul, violeta, humo y verde. Tinta azul.

CÓDIGO	Color	Presentación
081299	Surtidos	Exp. 24 ud.



PILOT



2 Pilot • V-Pen Silver

Tinta líquida

Pluma desechable. Plumín metálico mejorado. Visor de tinta. Mecanismo de control de tinta VSystem exclusivo de PILOT.

CÓDIGO	Color		
119388	Negro	1	12
119389	Azul	1	12
119390	Rojo	1	12

PILOT

3 Pilot • Plumaz caligráficas Parallel Pen

4 Tamaños de plumín

Plumín especial que permite realizar dos anchos de trazo gracias a las dos placas paralelas que la componen. Utilizando 2 Parallel Pen sus tintas pueden mezclarse y conseguir cambios de color. Se presenta en estuche, que contiene: Parallel Pen, capuchón, dos recambios, kit de limpieza, instrucciones y guía de mantenimiento.

CÓDIGO	Color capucha	Trazo
619873	Rojo	1,5 mm.
619874	Naranja	2,4 mm.
619875	Verde	3,8 mm.
619876	Azul marino	6,0 mm.

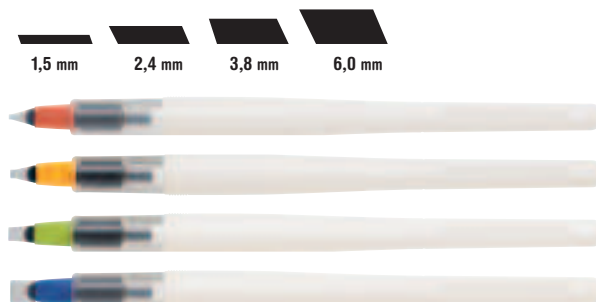

CÓDIGO	Color	Envase
619877	Surtido	Caja 12 cartuchos

RECAMBIOS PARA BOLÍGRAFOS

PLUS
office



4 Plus Office • Recambio para bolígrafo universal

Recambio de plástico universal.

CÓDIGO	Color	Trazo	Presentación	
080729	Rojo	Medio	Bolsa 12 ud.	12
080727	Azul	Medio	Bolsa 12 ud.	12
080728	Negro	Medio	Bolsa 12 ud.	12

PLUS
office



5 Plus Office • Recambio para bolígrafo universal corto

Recambio para bolígrafo de metal.

CÓDIGO	Color	Trazo	Presentación	
080723	Verde	Medio	Bolsa 5 ud.	5
080722	Rojo	Medio	Bolsa 5 ud.	5
080720	Azul	Medio	Bolsa 5 ud.	5
080721	Negro	Medio	Bolsa 5 ud.	5

PLUS
office

6 Plus Office • Recambio para bolígrafo depósito grande

Recambio para bolígrafo de metal. Tipo "Parker".

CÓDIGO	Color	Trazo	Presentación	
080726	Rojo	Medio	Bolsa 5 ud.	5
080724	Azul	Medio	Bolsa 5 ud.	5
080725	Negro	Medio	Bolsa 5 ud.	5



RECAMBIOS PARA BOLÍGRAFOS



1 Plus Office • Recambios para bolígrafos con rosca

Recambio opaco de metal para bolígrafos de giro.

CÓDIGO	Color	Traza	Presentación	
080396	Negro	Medio	Bolsa 10 ud.	10
080395	Azul	Medio	Bolsa 10 ud.	10



2 Plus Office • Recambio para Plus Magic

Recambio para bolígrafo borrable Plus Magic. Compatibles con todos los bolígrafos borrables del mercado.

CÓDIGO	Color		
081046	Azul - Blister 3 ud.	1	12
081047	Negro - Blister 3 ud.	1	12
081048	Rojo - Blister 3 ud.	1	12
081523	Azul - Caja 3 ud.	-	10
081524	Negro - Caja 3 ud.	-	10
081525	Rojo - Caja 3 ud.	-	10



3 Pilot • Recambio para Frixion

Recambio para bolígrafo Frixion. Blister de 3 ud.

CÓDIGO	Color	Traza		
119294	Azul	Medio	1	12
119295	Negro	Medio	1	12
119296	Rojo	Medio	1	12
118875	Verde	Medio	1	12



4 Pilot • Recambio para tinta de gel

Recambio para bolígrafo Pilot G2 y B2P Gel.

CÓDIGO	Color	Traza	
119224	Azul	Medio	12
119225	Negro	Medio	12
119226	Rojo	Medio	12



5 Pilot • Recambio tinta base aceite

Recambio para bolígrafo ECOBALL, Supergrip G, Supergrip G 4 Colores, Rexgrip, Feed GP4.

CÓDIGO	Color	Traza	
119419	Azul	Medio	12
119420	Negro	Medio	12
119418	Rojo	Medio	12



6 Waterman • Recambios colecciones

Recambio estándar punta media y fina.

Recambio bolígrafo

CÓDIGO	Color	Traza	
119630	Negro	Fino	12
119629	Azul	Fino	12
080398	Negro	Medio	12
080397	Azul	Medio	12

Recambio roller

CÓDIGO	Color	Traza	
119622	Negro	Fino	12
119621	Azul	Fino	12



7 Parker • Recambios colecciones

Recambios estándar punta media y fina, para bolígrafos, rollers y punta de bola.

Recambio bolígrafo

CÓDIGO	Color	Traza	
081069	Negro	Fino	12
081071	Azul	Fino	12
081070	Negro	Medio	12
081072	Azul	Medio	12

Recambio roller

CÓDIGO	Color	Traza	
080436	Negro	Fino	12
080435	Azul	Fino	12
119624	Negro	Medio	12
119623	Azul	Medio	12

TINTA PARA ROTULADOR



1 edding • Tinta de relleno

Tinta permanente prácticamente sin olor en frasco. Para marcadores rellenos. También se pueden aplicar directamente plumines, tampones, plantillas, etc.



T-25. 30ml

CÓDIGO	Color
080303	Negro
080304	Azul
080305	Rojo
119839	Verde

T-100. 100ml

CÓDIGO	Color
119842	Negro
119838	Azul
119837	Rojo
119836	Verde

T-1000. 1L

CÓDIGO	Color
119834	Negro
119832	Azul
119833	Rojo

TINTA PARA ESTILOGRÁFICA



2 Plus Office • Recambio para plumas

Cajita con 6 cartuchos para pluma estilográfica. Alta calidad de escritura.

CÓDIGO	Color	Envase	
080393	Negro	6 ud.	10
080392	Azul	6 ud.	10



3 Parker • Cartuchos tinta

Cartuchos de tinta compatibles con las plumas estilográficas Parker. Cada blister contiene 5 cartuchos de gran capacidad.

CÓDIGO	Color	Presentación
080388	Negro	Caja 5 ud.
081142	Azul	Caja 5 ud.
080389	Azul-Negro	Caja 5 ud.
080387	Azul lavable	Caja 5 ud.



4 Waterman • Cartuchos tinta

Cajita con 8 cartuchos para pluma estilográfica. Cada cartucho mide 71 mm. Formulados para proporcionar una calidad de escritura superior.

CÓDIGO	Color	Presentación
080386	Negro	Caja 8 ud.
080385	Azul Florida	Caja 8 ud.



50ml

5 Waterman • Tinteros

Tinta estilográfica de 50 ml en bote de vidrio. Su tinta de alta calidad, fluye sobre el papel creando trazos intensos y gruesos.

CÓDIGO	Color	Contenido
119600	Negro	50 ml.
119599	Azul Florida	50 ml.



57ml

6 Parker • Tinteros

Frasco de tinta QUINK de alta calidad para plumas estilograficas de de cualquier marca con este sistema de carga. Botella de 57 ml.

CÓDIGO	Color	Contenido
080391	Negro	57 ml.
119602	Azul oscuro	57 ml.
080390	Azul real lavable	57 ml.
081309	Azul permanente	57 ml.



7 Royal Talens • Tinta china

Talens Tinta China, Negro 700 es compatible con plumas, bolígrafos, tiralíneas, aerógrafos y pinceles. Se adhiere a varios tipos de papel. Secado rápido y resistente al agua una vez seca. Puede diluirse con agua para obtener tonos grises. Limpiar los materiales inmediatamente después de usarlos. No apta para tatuajes.

CÓDIGO	Color	Contenido
619808	Negro	30 ml.

30ml



No permite apertura de envase
Venta por caja



Permite apertura de envase
Venta por unidad



Unidades que
contiene la caja



11 - BLOCS Y CUADERNOS

- 441 - 446 AGENDAS ESCOLARES
- 429 BLOCS CON BOLSA CIERRE ZIP
- 410 - 411, 414 - 424, 432 - 434, 437 - 438 BLOCS DE ESPIRAL
- 425 BLOCS DE NOTAS Y EXÁMENES
- 409 - 411 CUADRÍCULA PAUTADA
- 429 LIBRETAS COSIDAS
- 424 LIBRETAS DE APUNTES Y DE BOLSILLO
- 435 - 436 LIBRETAS FANTASÍA
- 430 - 431 LIBRETAS FORRADAS
- 409, 412 - 413 LIBRETAS GRAPADAS
- 435 LIBRETA VOCABULARIO IDIOMAS
- 420 - 422 MICROPERFORADOS
- 428 PAPEL
- 426 - 428 RECAMBIOS
- 439 - 440 SETS DE PAPELERÍA

TIPOS DE CUBIERTA



Tapa BLANDA Papel 60/70g 80 Hojas

Cubiertas: cartón 350g.
Contracubierta: cartón 400g.
Encuadernación: espiral.
Tipo de hoja: normal.
Formatos: A7, A6, A5 y A4.



Tapa DURA Papel 60/70g 80/160 Hojas

Cubiertas: cartón 800g.
Contracubierta: cartón 800g.
Encuadernación: COIL-LOCK
Tipo de hoja: normal, microperforada
4 taladros.
Formatos: A5 y A4.



Tapa FORRADA Papel 70/90g 80/120/160 Hojas

Cubiertas: encuadernada 1130g.
Contracubierta: encuadernada 1130g.
Encuadernación: COIL-LOCK.
Tipo de hoja: normal, microperforada
4 taladros.
Formatos: A5 y A4.



Tapa POLIPROPILENO Papel 70/90g 80 Hojas

Cubiertas: PP 700g. a todo color.
Contracubierta: PP 700g. a todo color.
Encuadernación: COIL-LOCK.
Tipo de hoja: normal.
Formatos: A4, A5.

TIPOS DE RAYADO

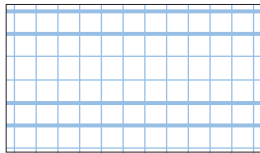

Cuadrícula Pautada 3 mm.

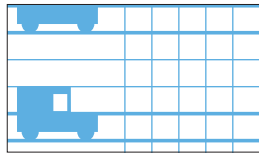

Cuadrícula Pautada 4 mm.

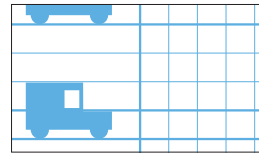

Cuadrícula Pautada 5 mm.

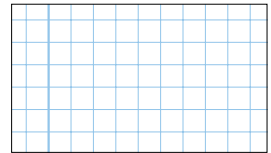

Cuadrícula 3 mm.

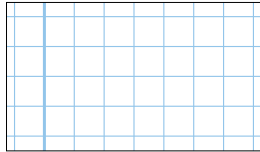

Cuadrícula 4 mm.

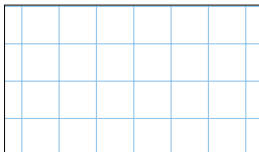

Cuadrícula 5 mm.

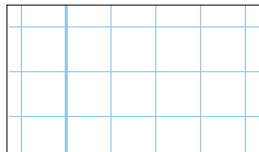

Cuadrícula 6 mm.

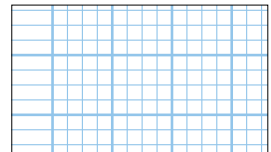

Milimetrado

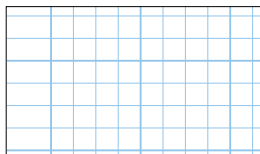

Milimetrado mod. 46

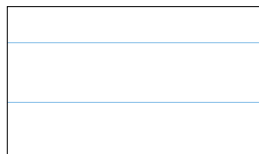

Horizontal

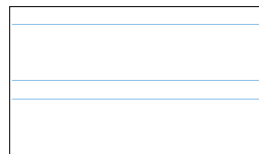

Doble raya 2,5

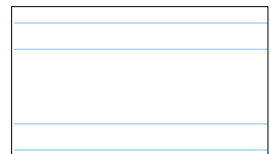

Doble raya 3,5

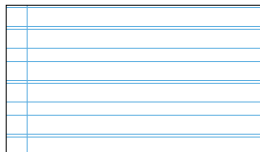

Montessori 3,5

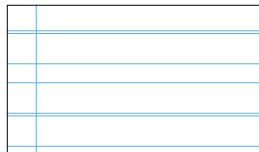

Montessori 5

TIPOS DE ENCUADERNACIÓN



ESPIRAL

Permite giro de 360°. Sistema COIL-LOCK para evitar enganches.

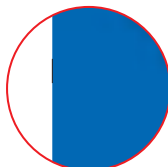

GRAPADO

Encuadernación grapada en el lomo, tipo revista.



ENCOLADO

Lomo encolado que permite arrancar hojas sin dañarlas.

ÍNDICE DE SÍMBOLOS



Formato



Número de hojas



Gramaje



Con margen



Microperforado



Hoja con taladros



Hoja con taladros y microperforado



Sistema Coil-Lock



Apaisado



Bandas de color

CUADRÍCULA PAUTADA

LIBRETAS GRAPADAS TAPA BÁSICA

Campus



1 Campus • Libreta grapada A5+ de tapa básica Cuadrícula Pautada

Tapa cartón IVORY 350 g. 48 Hojas - 90 g.

Tapa de cartón flexible y ligera. Portadas impresas a todo color. Cantos redondeados.

CÓDIGO	Formato	Medidas mm.	Hojas	Rayado	Color cubierta	↓
002208	A5+	170 x 220	48	C.P. 3 mm.	●●●●●●	6
002209	A5+	170 x 220	48	C.P. 4 mm.	●●●●●●	6
003312	A5+	170 x 220	48	C.P. 5 mm.	●●●●●●	6

LIBRETAS GRAPADAS TAPA POLIPROPILENO

Campus



2 Campus • Libreta grapada de tapa polipropileno Cuadrícula Pautada

Tapa de Polipropileno. 48 Hojas - 90 g.

Tapa de polipropileno flexible. Portadas impresas a todo color. Cantos redondeados.

CÓDIGO	Formato	Medidas mm.	Hojas	Rayado	Color cubierta	↓	↓
002753	A5+	170 x 220	48	C.P. 3 mm.	●●●●●●	1	6
002754	A5+	170 x 220	48	C.P. 4 mm.	●●●●●●	1	6
003316	A5+	170 x 220	48	C.P. 5 mm.	●●●●●●	-	6
002758	A4	210 x 297	48	C.P. 3 mm.	●●●●●●	1	6
002759	A4	210 x 297	48	C.P. 4 mm.	●●●●●●	1	6
002948	A4	210 x 297	48	C.P. 5 mm.	●●●●●●	1	6



No permite apertura de envase
Venta por caja



Permite apertura de envase
Venta por unidad



Unidades que contiene la caja

11 CUADRÍCULA PAUTADA: BLOCS ESPIRAL

BLOCS Y CUADERNOS

CUADRÍCULA PAUTADA

BLOCS DE ESPIRAL TAPA POLIPROPILENO





Campus



1 Campus • Bloc de espiral de tapa de polipropileno Cuadrícula Pautada

80 Hojas - 90 g. Colores brillantes.

Colores super brillantes.

CÓDIGO	Formato	Medidas mm.	Hojas	Rayado	Color cubierta		
002764	A5+	170 x 220	80	Cuadrícula Pautada 3 mm.		1	6
002765	A5+	170 x 220	80	Cuadrícula Pautada 4 mm.		1	6
003317	A5+	170 x 220	80	Cuadrícula Pautada 5 mm.		-	6
003222	A4	210 x 297	80	Cuadrícula Pautada 2,5 mm.		-	6
002431	A4	210 x 297	80	Cuadrícula Pautada 3 mm.		1	6
002432	A4	210 x 297	80	Cuadrícula Pautada 4 mm.		1	6
002949	A4	210 x 297	80	Cuadrícula Pautada 5 mm.		1	6

CUADRÍCULA PAUTADA

BLOCS DE ESPIRAL TAPA DURA

Campus



1 Campus • Bloc de espiral de tapa dura Cuadrícula pautada

Tapa cartón 800 g. 80 Hojas - 70 g.

Portadas impresas a todo color y dorso en blanco.

CÓDIGO	Formato	Medidas mm.	Hojas	Rayado	Color cubierta	↓
003225	A4	210 x 297	80	Cuadrícula Pautada 2,5 mm.	● ● ● ● ● ●	6
003226	A4	210 x 297	80	Cuadrícula Pautada 3 mm.	● ● ● ● ● ●	6
003227	A4	210 x 297	80	Cuadrícula Pautada 4 mm.	● ● ● ● ● ●	6

BLOCS DE ESPIRAL TAPA BÁSICA

Campus

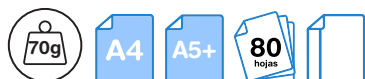

2 Campus College • Bloc de espiral de tapa básica

Tapa cartón 350 g. 80 Hojas - 70 g. Contraportada blanca 500 g.

CÓDIGO	Formato	Medidas mm.	Hojas	Rayado	Color cubierta	↓
002367	A5+	170 x 220	80	C.P. 4 mm.	● ● ● ● ● ●	6
002368	A5+	170 x 220	80	C.P. 3 mm.	● ● ● ● ● ●	6
002306	A4	210 x 297	80	C.P. 3 mm.	● ● ● ● ● ●	6

No permite apertura de envase
Venta por caja

Permite apertura de envase
Venta por unidad

Unidades que
contiene la caja

LIBRETA ENCUADERNADA ÍNDICE A-Z TAPA BÁSICA

Campus University

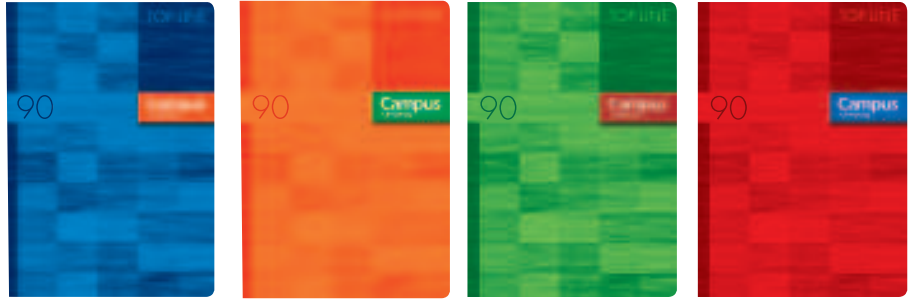

1 Campus University • Libreta encuadernada índice A-Z tapa básica

Tapa cartón DPX 350 g. 96 Hojas - 90 g. Lomo encuadernado en tela. Cantos redondeados

código	Formato	Medidas mm.	Hojas	Rayado	Color cubierta	
002179	A5	148 x 210	96	Cuadrícula 4 mm.		5

LIBRETA GRAPADA TAPA POLIPROPILENO

Campus

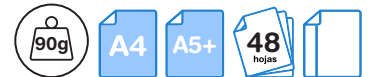

2 Campus • Libreta grapada de tapa polipropileno

Tapa de Polipropileno. 48 Hojas - 90 g.

Tapa de polipropileno flexible. Portadas impresas a todo color. Cantos redondeados.

código	Formato	Medidas mm.	Hojas	Rayado	Color cubierta		
002747	A5+	170 x 220	48	Cuadrícula 4 mm.		1	6
002748	A5+	170 x 220	48	Milimetrado mod.46		1	6
002749	A5+	170 x 220	48	Doble raya 2,5 mm.		1	6
002750	A5+	170 x 220	48	Horizontal		1	6
002751	A5+	170 x 220	48	Milimetrado		1	6
002752	A5+	170 x 220	48	Cuadrícula 3 mm.		1	6
002755	A5+	170 x 220	48	Liso		1	6
002756	A5+	170 x 220	48	Doble raya 3,5 mm.		1	6
002993	A4	210 x 297	48	Cuadrícula 4 mm.		-	6
002994	A4	210 x 297	48	Cuadrícula 4 mm.		-	6
002995	A4	210 x 297	48	Cuadrícula 4 mm.		-	6
002996	A4	210 x 297	48	Cuadrícula 4 mm.		-	6
002553	A4	210 x 297	48	Cuadrícula 4 mm.		1	8
002554	A4	210 x 297	48	Milimetrado mod.46		1	8
002555	A4	210 x 297	48	Doble raya 2,5 mm.		1	8
002556	A4	210 x 297	48	Horizontal		1	8
002557	A4	210 x 297	48	Milimetrado		1	8
002757	A4	210 x 297	48	Cuadrícula 3 mm.		-	8
002760	A4	210 x 297	48	Liso		1	8
002761	A4	210 x 297	48	Doble raya 3,5 mm.		1	8



No permite apertura de envase
Venta por caja



Permite apertura de envase
Venta por unidad



Unidades que
contiene la caja

LIBRETAS GRAPADAS TAPA BÁSICA

Campus

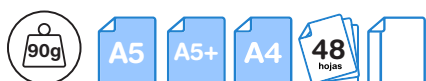
**1 Campus • Libreta grapada de tapa básica**

Tapa cartón IVORY 350 g. 48 Hojas - 90 g.

Tapa de cartón flexible y ligera. Portadas impresas a todo color. Cantos redondeados.

CÓDIGO	Formato	Medidas mm.	Gramaje	Hojas	Rayado	Color cubierta		
002162	A5	150 x 210	90	48	Cuadrícula Pautada 3 mm.		-	10
002201	A5+	170 x 220	90	48	Cuadrícula 4 mm.		1	6
002207	A5+	170 x 220	90	48	Cuadrícula 6 mm.		-	6
002202	A5+	170 x 220	90	48	Milimetrado		-	6
002204	A5+	170 x 220	90	48	Doble raya 3,5 mm.		-	6
002203	A5+	170 x 220	90	48	Horizontal		-	6
002205	A5+	170 x 220	90	48	Milimetrado mod.46		-	6
002206	A5+	170 x 220	90	48	Doble raya 2,5 mm.		-	6
002745	A5+	170 x 220	90	48	Liso		1	6
002146	A4	210 x 297	90	48	Cuadrícula 4 mm.		1	8
002152	A4	210 x 297	90	48	Cuadrícula 6 mm.		-	8
002149	A4	210 x 297	90	48	Milimetrado		-	8
002151	A4	210 x 297	90	48	Doble raya 3,5 mm.		-	8
002150	A4	210 x 297	90	48	Horizontal		1	8
002153	A4	210 x 297	90	48	Milimetrado mod.46		-	8
002164	A4	210 x 297	90	48	Doble raya 2,5 mm.		-	8
002746	A4	210 x 297	90	48	Liso		1	8
003314	A4	210 x 297	90	48	Montessori 3,5 mm		-	8
003315	A4	210 x 297	90	48	Montessori 5 mm		-	8

 No permite apertura de envase
Venta por caja Permite apertura de envase
Venta por unidad Unidades que
contiene la caja

11 BLOCS DE ESPIRAL

BLOCS Y CUADERNOS

BLOCS DE ESPIRAL TAPA POLIPROPILENO

Campus

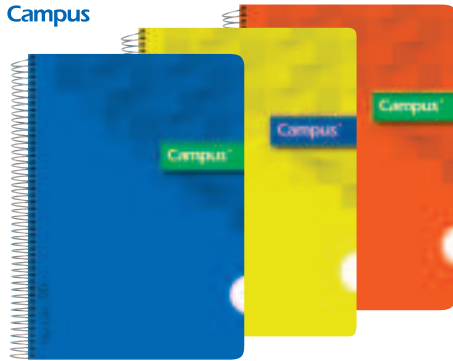

1 Campus • Bloc de espiral de tapa de polipropileno 80 HOJAS

80 Hojas - 90 g. Colores brillantes.

Colores super brillantes.

CÓDIGO	Formato	Medidas mm.	Hojas	Rayado	Color cubierta		
002434	A5+	170 x 220	80	Cuadrícula 4 mm.		1	5
002435	A5+	170 x 220	80	Milimetrado		1	5
002763	A5+	170 x 220	80	Milimetrado mod.46		1	5
002436	A5+	170 x 220	80	Horizontal		1	5
002437	A5+	170 x 220	80	Doble raya 2,5 mm.		1	5
002762	A5+	170 x 220	80	Doble raya 3,5 mm.		1	5
002549	A5+	170 x 220	80	Liso		1	5
002997	A4	210 x 297	80	Cuadrícula 4 mm.		-	6
002998	A4	210 x 297	80	Cuadrícula 4 mm.		-	6
002999	A4	210 x 297	80	Cuadrícula 4 mm.		-	6
003000	A4	210 x 297	80	Cuadrícula 4 mm.		-	6
002426	A4	210 x 297	80	Cuadrícula 4 mm.		1	6
002427	A4	210 x 297	80	Cuadrícula 3 mm.		1	6
002766	A4	210 x 297	80	Cuadrícula 5 mm.		1	6
002428	A4	210 x 297	80	Horizontal		1	6
002429	A4	210 x 297	80	Doble raya 2,5 mm.		-	6
002547	A4	210 x 297	80	Doble raya 3,5 mm.		1	6
002548	A4	210 x 297	80	Liso		1	6
002430	A4	210 x 297	80	Milimetrado		1	8
002433	A4	210 x 297	80	Milimetrado mod.46		1	6



2 Campus • Bloc de espiral de tapa de polipropileno 120 HOJAS

120 Hojas - 90 g. Colores brillantes.

Espiral con terminación -Lock. Papel interior de 90 g. 120 Hojas. Tapa de polipropileno con colores super brillantes.

CÓDIGO	Formato	Medidas mm.	Hojas	Rayado	Color cubierta		
002767	A4	210 x 297	120	Cuadrícula 4 mm.		1	6

BLOCS DE ESPIRAL TAPA POLIPROPILENO

Campus



1 Campus • Bloc de espiral de tapa de polipropileno PASTEL

80 Hojas - 90 g. Colores pastel.

Espiral con terminación Coil-Lock. Papel interior de 90 g. 80 Hojas. Tapa de polipropileno con colores.

CÓDIGO	Formato	Medidas mm.	Hojas	Rayado	Color cubierta	
003221	A4	210 x 297	80	Cuadrícula 4 mm.		5

Campus



2 Campus • Bloc de espiral de tapa de polipropileno VIVOS

80 Hojas - 90 g. Colores vivos.

Espiral con terminación Coil-Lock. Papel interior de 90 g. 80 Hojas. Tapa de polipropileno con colores.

CÓDIGO	Formato	Medidas mm.	Hojas	Rayado	Color cubierta	
003325	A4	210 x 297	80	Cuadrícula 4 mm.		5

Campus



3 Campus • Bloc de espiral de tapa de polipropileno

Cubiertas impresas a todo color. 80 Hojas - 90 g. Cantos redondeados.

Gracias al gramaje de las hojas se impide que traspase la tinta a la otra cara.

CÓDIGO	Formato	Medidas mm.	Hojas	Rayado	Color cubierta	
002196	A4	210 x 297	80	Milimetrado		5
002197	A4	210 x 297	80	Doble raya 2,5 mm.		5



No permite apertura de envase
Venta por caja



Permite apertura de envase
Venta por unidad



Unidades que
contiene la caja

BLOCS DE ESPIRAL TAPA EXTRADURA

Campus

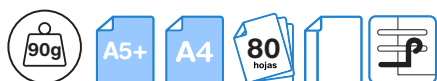
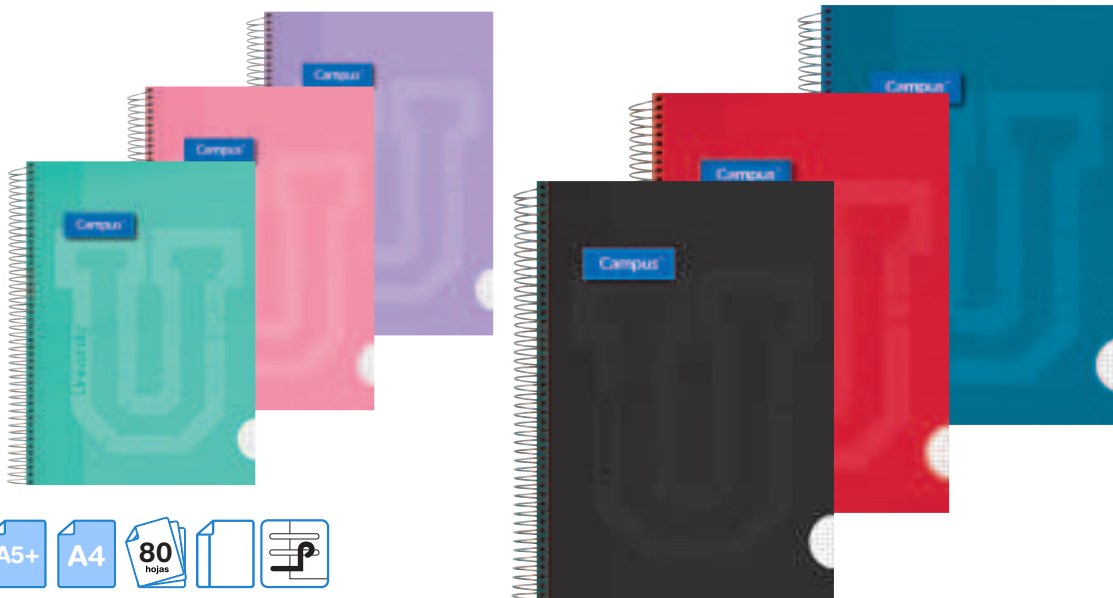

1 Campus • Bloc de espiral de tapa extradura

Tapa cartón 1100 g. forrada. 80 Hojas - 90 g.

CÓDIGO	Formato	Medidas mm.	Hojas	Rayado	Color cubierta	
003318	A5+	170 x 220	80	Cuadrícula 4 mm.		6
003319	A5+	170 x 220	80	Cuadrícula 5 mm.		6
003320	A5+	170 x 220	80	Horizontal		6
003321	A5+	170 x 220	80	Liso		6
003322	A4	210 x 297	80	Cuadrícula 4 mm.		6
003323	A4	210 x 297	80	Cuadrícula 5 mm.		6
003324	A4	210 x 297	80	Horizontal		6
003313	A4	210 x 297	80	Liso		6

Campus

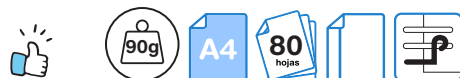

2 Campus • Bloc de espiral de tapa extradura

Tapa cartón 1100 g. forrada. 80 Hojas - 90 g.

CÓDIGO	Formato	Medidas mm.	Hojas	Rayado	Color cubierta		
001772	A4	210 x 297	80	Cuadrícula 4 mm.		1	6
001825	A4	210 x 297	80	Milimetrado		1	6
001826	A4	210 x 297	80	Horizontal		1	6
002195	A4	210 x 297	80	Doble raya 2,5 mm.		1	6

BLOCS DE ESPIRAL TAPA BÁSICA

Campus



1 Campus • Bloc de espiral de tapa básica

80 Hojas - 90 g. Cantos redondeados.

CÓDIGO	Formato	Medidas mm.	Hojas	Rayado	Color cubierta	
002361	A4	210 x 297	80	Cuadrícula 4 mm.		6

BLOCS DE ESPIRAL TAPA POLIPROPILENO

Campus



2 Campus • Bloc de espiral de tapa de polipropileno

Cubiertas impresas a todo color. 80 Hojas - 70 g.

CÓDIGO	Formato	Medidas mm.	Hojas	Rayado	Color cubierta
002362	A4	210 x 297	80	Cuadrícula 4 mm.	

 No permite apertura de envase
Venta por caja

 Permite apertura de envase
Venta por unidad

  Unidades que
contiene la caja

11 BLOCS DE ESPIRAL

BLOCS Y CUADERNOS

BLOCS DE ESPIRAL TAPA EXTRADURA

Campus

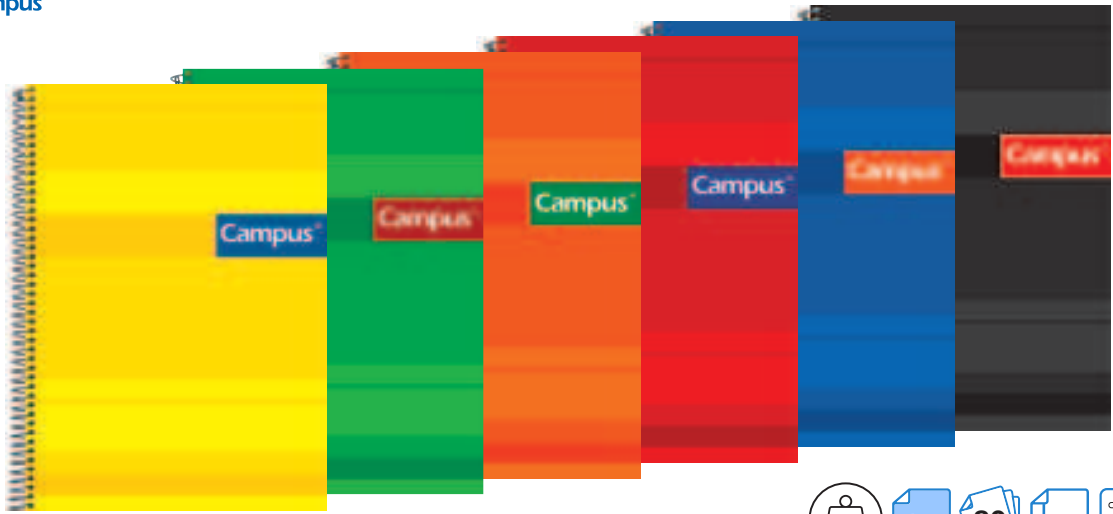

1 Campus • Bloc de espiral de tapa extradura

Tapa cartón 1100 g. Forrado. 80 Hojas - 70 g.

código	Formato	Medidas mm.	Hojas	Rayado	Color Cubierta	
001154	A4	210 x 297	80	Milimetrado		5

BLOCS DE ESPIRAL TAPA DURA

Campus

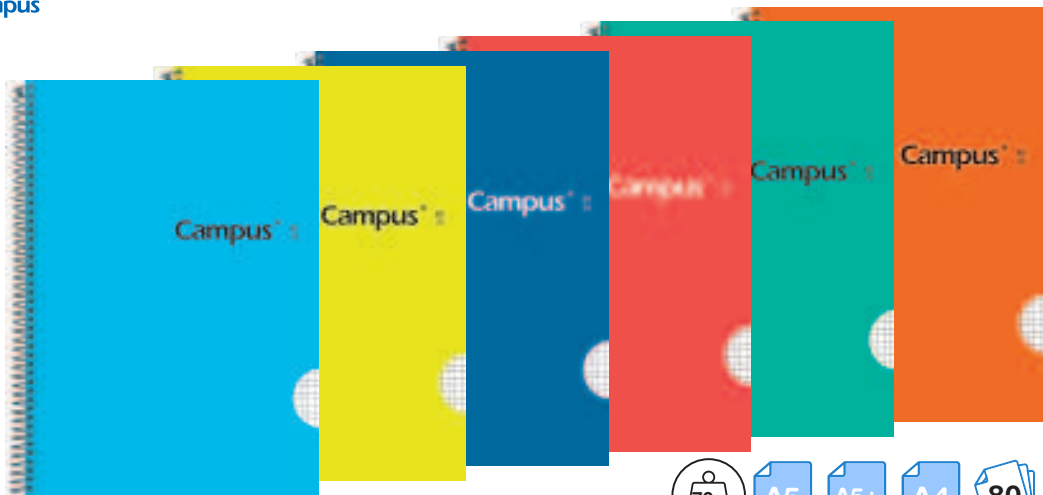

2 Campus • Bloc de espiral de tapa dura

Tapa cartón 800 g. 80 Hojas - 70 g.

Portadas impresas a todo color y dorso en blanco.

código	Formato	Medidas mm.	Hojas	Rayado	Color cubierta		
001602	A5	148 x 210	80	Milimetrado		-	5
001156	A5+	170 x 220	80	Cuadrícula 4 mm.		1	6
001157	A5+	170 x 220	80	Horizontal		1	6
001658	A5+	170 x 220	80	Doble raya 3,5 mm.		-	6
002951	A5+	170 x 220	80	Doble raya 2,5 mm.		-	6
003223	A5+	170 x 220	80	C.P. 3 mm.		-	6
003224	A5+	170 x 220	80	C.P. 4 mm.		-	6
001961	A4	210 x 297	80	Cuadrícula 3 mm.		-	6
001158	A4	210 x 297	80	Cuadrícula 4 mm.		1	6
001159	A4	210 x 297	80	Horizontal		1	6
001561	A4	210 x 297	80	Doble raya 2,5 mm.		-	6
001599	A4	210 x 297	80	Liso		1	6
001603	A4	210 x 297	80	Milimetrado		-	6
001665	A4	210 x 297	80	Doble raya 3,5 mm.		-	6

BLOCS DE ESPIRAL TAPA BÁSICA

Campus

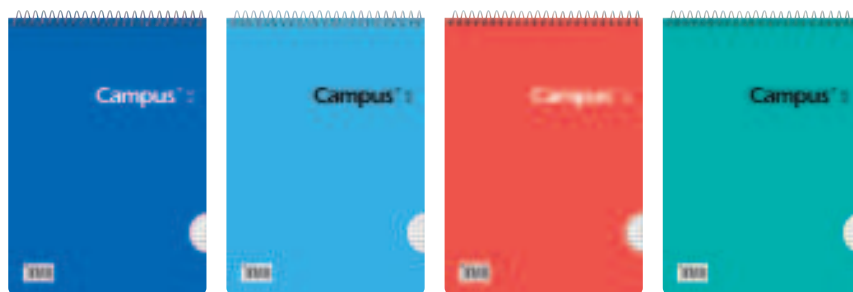
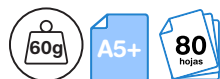

1 Campus College • Bloc de espiral superior de tapa básica

Tapa cartón 350 g. 80 Hojas - 60 g. Contraportada blanca 500 g. Espiral superior

código	Formato	Medidas mm.	Hojas	Rayado	Color cubierta		
002329	A5+	170 x 220	80	Cuadrícula 4 mm.		1	8

BLOCS DE ESPIRAL TAPA BÁSICA

Campus

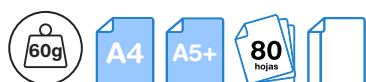

2 Campus College • Bloc de espiral de tapa básica

Tapa cartón 350 g. 80 Hojas - 60 g. Contraportada blanca 500 g.

código	Formato	Medidas mm.	Hojas	Rayado	Color cubierta		
001143	A5+	170 x 220	80	Cuadrícula 4 mm.		1	6
001144	A5+	170 x 220	80	Horizontal		1	6
001145	A5+	170 x 220	80	Milimetrado		-	6
001146	A5+	170 x 220	80	Doble raya 2,5 mm.		-	6
001148	A5+	170 x 220	80	Liso		1	6
001562	A5+	170 x 220	80	Doble raya 3,5 mm.		-	6

código	Formato	Medidas mm.	Hojas	Rayado	Color cubierta		
001901	A4	210 x 297	80	Cuadrícula 3 mm.		-	6
001149	A4	210 x 297	80	Cuadrícula 4 mm.		1	6
001151	A4	210 x 297	80	Horizontal		1	6
001152	A4	210 x 297	80	Milimetrado		-	6
001150	A4	210 x 297	80	Doble raya 2,5 mm.		-	6
001153	A4	210 x 297	80	Liso		1	6
001659	A4	210 x 297	80	Doble raya 3,5 mm.		-	6
002244	A4	210 x 297	80	Milimetrado mod.46		-	6

No permite apertura de envase
Venta por caja

Permite apertura de envase
Venta por unidad

Unidades que
contiene la caja

11 BLOCS DE ESPIRAL MICROPERFORADOS

BLOCS Y CUADERNOS

MICROPERFORADOS

BLOCS DE ESPIRAL TAPA POLIPROPILENO CON BANDAS DE COLOR

Campus

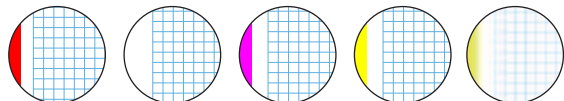

1 Campus · Bloc de espiral de tapa de polipropileno microperforado, con 5 bandas de color

120 Hojas - 90 g. Colores brillantes. 5 bandas de color. Microperforado

Colores super brillantes.

CÓDIGO	Formato	Medidas mm.	Hojas	Rayado	Color cubierta		
002768	A4	210 x 297	120	Cuadrícula 5 mm.		1	6

BLOCS DE ESPIRAL TAPA EXTRADURA CON BANDA UNICOLOR

Campus



2 Campus · Bloc de espiral de tapa extradura microperforado, con banda de su color

Tapa forrada de 1100 g. 80 Hojas - 90 g. Microperforado

Con cuatro taladros.

CÓDIGO	Formato	Medidas mm.	Hojas	Rayado	Color cubierta	
002300	A4	210 x 297	80	Cuadrícula 5 mm.		5
002301	A4	210 x 297	80	Cuadrícula 5 mm.		5
002302	A4	210 x 297	80	Cuadrícula 5 mm.		5
002303	A4	210 x 297	80	Cuadrícula 5 mm.		5
002304	A4	210 x 297	80	Cuadrícula 5 mm.		5



No permite apertura de envase
Venta por caja



Permite apertura de envase
Venta por unidad



Unidades que
contiene la caja

MICROPERFORADOS

BLOCS DE ESPIRAL TAPA EXTRADURA CON BANDAS DE COLOR

Campus

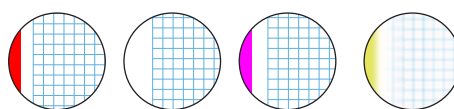

1 Campus • Bloc de espiral de tapa extradura microperforado con 4 bandas de color

Tapa cartón 1100 g. Forrado. 160 Hojas - 70 g.

Con 6 taladros y 4 bandas de color.

código	Formato	Medidas mm.	Hojas	Rayado	Color Cubierta		
001167	A5	148 x 210	160	Cuadrícula 5 mm.	● ● ● ●	1	4
001973	A5	148 x 210	160	Horizontal	● ● ● ●	1	4

Campus

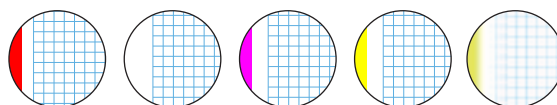
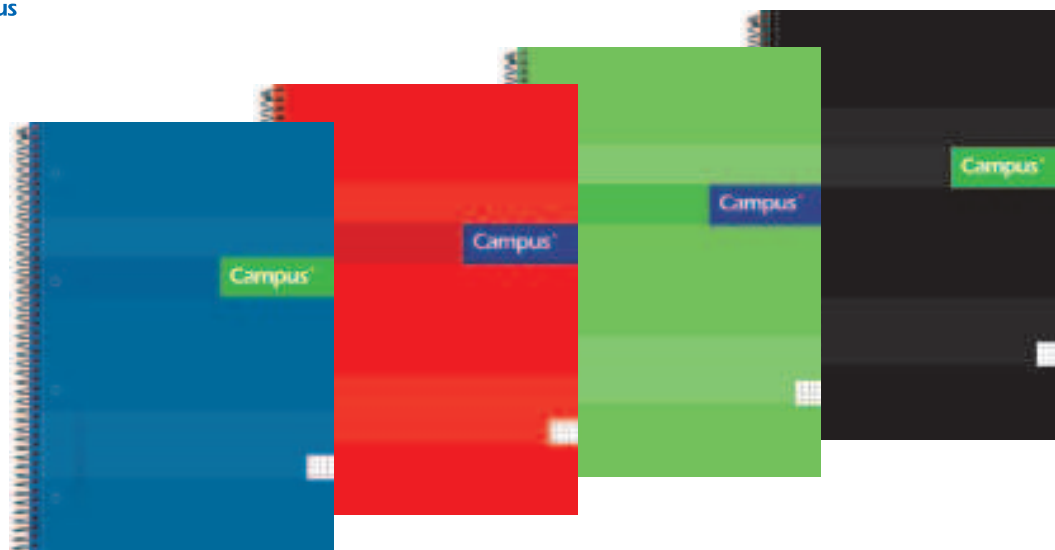

2 Campus • Bloc de espiral de tapa extradura microperforado con 5 bandas de color

Tapa cartón 1100 g. Forrado. 160 Hojas - 70 g.

Con 4 taladros y 5 bandas de color.

código	Formato	Medidas mm.	Hojas	Rayado	Color Cubierta		
001172	A4	210 x 297	160	Cuadrícula 5 mm.	● ● ● ● ●	1	4
001171	A4	210 x 297	160	Horizontal	● ● ● ● ●	1	4
001594	A4	210 x 297	160	Liso	● ● ● ● ●	1	4

No permite apertura de envase
Venta por caja

Permite apertura de envase
Venta por unidad

Unidades que
contiene la caja

11 BLOCS DE ESPIRAL MICROPERFORADOS

BLOCS Y CUADERNOS

MICROPERFORADOS

BLOCS DE ESPIRAL TAPA EXTRADURA CON BANDAS DE COLOR

Campus

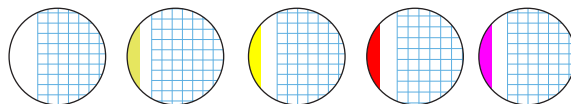

1 Campus • Bloc de espiral de tapa extradura microperforado, con 5 bandas de color

Tapa cartón 1100 g. forrada. 120 Hojas - 90 g. Microperforado

código	Formato	Medidas mm.	Hojas	Rayado	Color cubierta		
001828	A4	210 x 297	120	Cuadrícula 5 mm.		1	4

BLOCS DE ESPIRAL TAPA DURA CON BANDAS DE COLOR

Campus

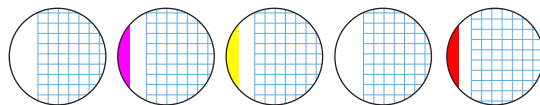

2 Campus • Bloc de espiral de tapa dura microperforado con 5 bandas de color

Tapa cartón 800 g. 160 Hojas - 60 g. Cuatro Taladros.

Portadas impresas a todo color y dorso en blanco. Con 4 taladros y 5 bandas de color.

código	Formato	Medidas mm.	Hojas	Rayado	Color cubierta		
001168	A4	210 x 297	160	Cuadrícula 5 mm.		1	4

BLOCS DE ESPIRAL TAPA POLIPROPILENO

Campus

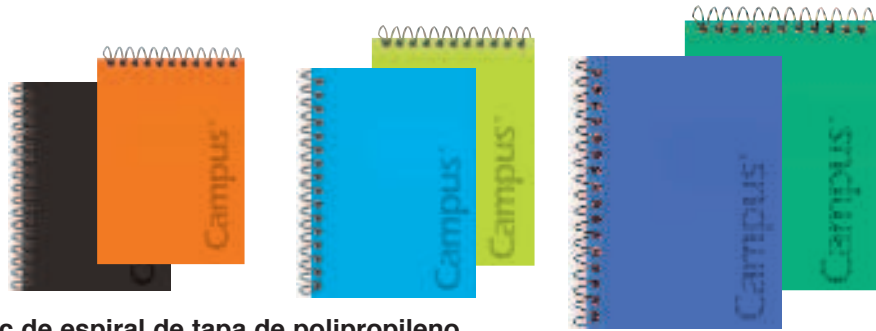

1 Campus • Bloc de espiral de tapa de polipropileno

T 80 Hojas - 60 g. Colores brillantes

CÓDIGO	Formato	Medidas mm.	Hojas	Rayado	Color cubierta	
003228	16° Natural	79 x 105	80	Cuadrícula 4 mm.		16
003229	16° Apaisado	105 x 79	80	Cuadrícula 4 mm.		16
003230	12° Natural	87 x 128	80	Cuadrícula 4 mm.		8
003231	12° Apaisado	128 x 87	80	Cuadrícula 4 mm.		8
003232	8° Natural	105 x 155	80	Cuadrícula 4 mm.		8
003233	8° Apaisado	155 x 105	80	Cuadrícula 4 mm.		8

BLOCS MICROPERFORADOS DE ESPIRAL TAPA POLIPROPILENO

Campus University



2 Campus University • Bloc microperforado de espiral de tapa de polipropileno

Bloc microperforado de espiral doble con cierre de goma elástica. Estampación en color plata. 60 Hojas - 70 g.

CÓDIGO	Medidas mm.	Hojas	Rayado	Color cubierta	
001834	75 x 120	60	Cuadrícula 4 mm.		15
001833	105 x 148	60	Cuadrícula 4 mm.		15

BLOCS DE ESPIRAL TAPA BÁSICA

Campus



3 Campus • Bloc de espiral de tapa básica

Tapa de cartón flexible y ligera. 80 Hojas - 60 g. Contraportada blanca

CÓDIGO	Formato	Medidas mm.	Hojas	Rayado	Color cubierta	
001142	16° Natural	75 x 105	80	Cuadrícula 4 mm.		16
001139	16° Apaisado	105 x 75	80	Cuadrícula 4 mm.		16
001141	12° Natural	85 x 125	80	Cuadrícula 4 mm.		12
001138	12° Apaisado	125 x 85	80	Cuadrícula 4 mm.		8
001140	8° Natural	105 x 155	80	Cuadrícula 4 mm.		8
001137	8° Apaisado	155 x 105	80	Cuadrícula 4 mm.		8



No permite apertura de envase
Venta por caja



Permite apertura de envase
Venta por unidad



Unidades que
contiene la caja

11 BLOCS DE ESPIRAL Y LIBRETAS

BLOCS Y CUADERNOS

BLOCS DE ESPIRAL TAPA POLIPROPILENO

Campus University

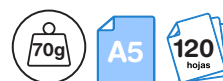

1 Campus University • Bloc de espiral de tapa de polipropileno

120 Hojas. 70 g. Con 5 separadores móviles. Cierre de goma elástica

Incorpora cinco separadores móviles para una clasificación más fácil. Ventanas de forma ovalada para la visualización de los separadores. Encuadernación en espiral doble; fácil de abrir y manejar.

código	Formato	Medidas mm.	Hojas	Rayado	Color cubierta
001767	A5	150 x 210	120	Cuadrícula 4 mm.	● ● ●

LIBRETA DE APUNTES

Campus

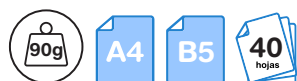

2 Campus • Libreta de apuntes

Tapa cartón IVORY 250 g. 40 Hojas - 90 g.

Bloc encolado de tapa de cartón de 250 g. Lomo encuadernado. Papel interior Extra de 90 g, 40 hojas.

código	Formato	Medidas mm.	Hojas	Rayado	Color cubierta	
002200	B5	176 x 250	40	Cuadrícula 5 mm.	● ● ● ●	5
002199	A4	210 x 297	40	Cuadrícula 5 mm.	● ● ● ●	5

LIBRETAS DE BOLSILLO TAPA BÁSICA

Campus



3 Campus • Libreta de bolsillo tapa básica

Libreta encolada. 40 Hojas - 70 g. Rayado horizontal

código	Medidas mm.	Hojas	Rayado	Color cubierta	
002175	74 x 105	40	Horizontal	● ● ● ●	4
002176	105 x 148	40	Horizontal	● ● ● ●	5

BLOCS DE NOTAS MICROPERFORADOS

Campus

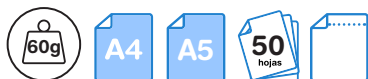

Nº1 en U.S.A.

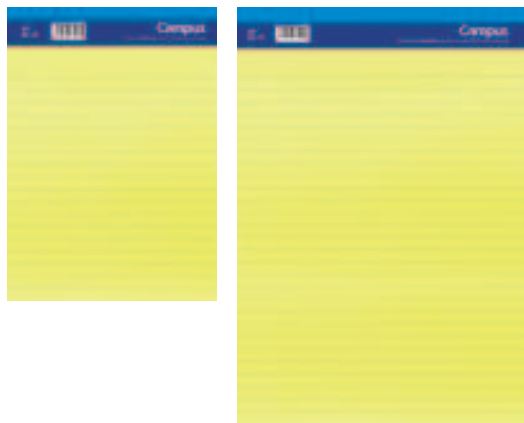

1 Campus Bloc de notas microperforado papel amarillo

Bloc con margen. 50 Hojas de 60 g. Papel amarillo

CÓDIGO	Formato	Medidas mm.	Hojas	Rayado	
002182	A5	148 x 210	50	Horizontal	6
002181	A4	210 x 297	50	Horizontal	5

Campus

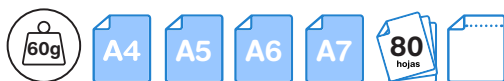

2 Campus • Bloc de notas microperforados

Tapa de cartón flexible y ligera. 80 Hojas de 60 g.

CÓDIGO	Formato	Medidas mm.	Hojas	Rayado	Cubierta		
001118	A7	75 x 105	80	Cuadrícula 4 mm.	●	1	10
001119	A7	75 x 105	80	Liso	●	1	10
001974	A7	75 x 105	80	Horizontal	●	1	10
001114	A6	105 x 148	80	Cuadrícula 4 mm.	●	1	10
001115	A6	105 x 148	80	Liso	●	1	10
001975	A6	105 x 148	80	Horizontal	●	1	10
001112	A5	148 x 210	80	Cuadrícula 4 mm.	●	1	10
001113	A5	148 x 210	80	Liso	●	1	10
001976	A5	148 x 210	80	Horizontal	●	1	10
001116	A4	210 x 297	80	Cuadrícula 4 mm.	●	1	5
001117	A4	210 x 297	80	Liso	●	1	5
001977	A4	210 x 297	80	Horizontal	●	1	5

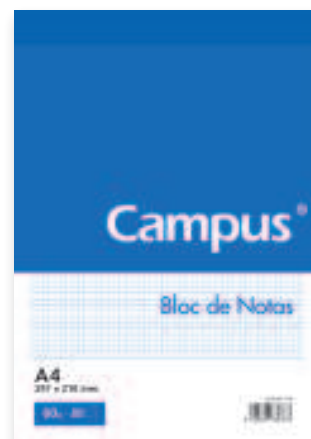

BLOC DE EXÁMENES

Campus college

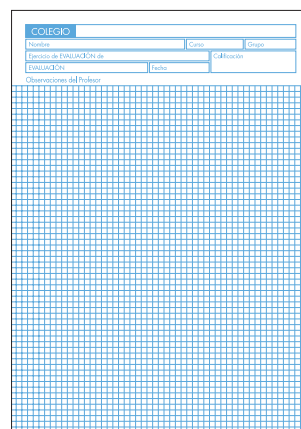
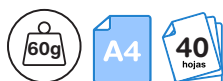

3 Campus College • Bloc de exámenes

Cubierta de cartón impresa a todo color. 40 Hojas - 60 g. Con cabecera de alumno

CÓDIGO	Formato	Medidas mm.	Hojas	Rayado	
001896	A4	210 x 297	40	Cuadrícula 4 mm.	10

No permite apertura de envase
Venta por caja

Permite apertura de envase
Venta por unidad

Unidades que contiene la caja

RECAMBIOS CUADRÍCULA PAUTADA

Campus



1 Campus · Recambios cuatro taladros Cuadrícula pautaada

Paquete de 100 hojas. 90 g. Cuatro taladros

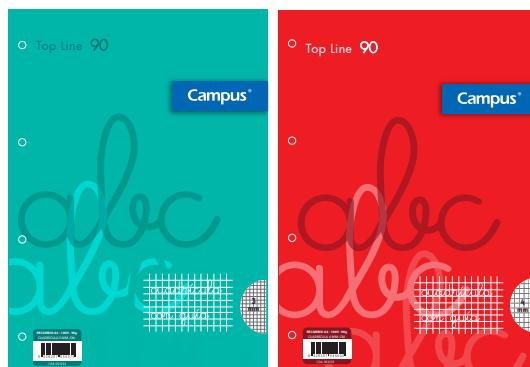

CÓDIGO	Formato	Medidas mm.	Hojas	Rayado	Color cubierta		
003234	A4	210 x 297	100	C.P. 3 mm		1	5
003235	A4	210 x 297	100	C.P. 4 mm		1	5

RECAMBIOS

Campus

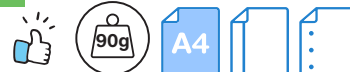
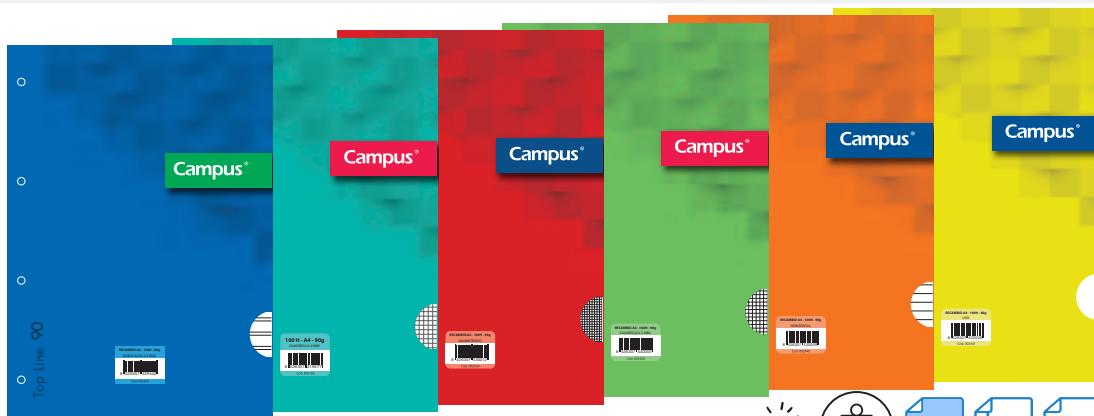

2 Campus · Recambios cuatro taladros

Paquete de 100 hojas. 90 g. Cuatro taladros

CÓDIGO	Formato	Medidas mm.	Hojas	Rayado	Color cubierta		
002185	A4	210 x 297	100	Cuadrícula 4 mm.		1	5
002438	A4	210 x 297	100	Cuadrícula 3 mm.		1	5
002439	A4	210 x 297	100	Milimetrado		1	5
002440	A4	210 x 297	100	Horizontal		1	5
002366	A4	210 x 297	100	Doble raya 2,5		1	5
002441	A4	210 x 297	100	Liso		1	5
002447	A4	210 x 297	100 + 20	Cuadrícula 4 mm.		1	5
002950	A4	210 x 297	200	Cuadrícula 4 mm.		1	5

RECAMBIOS CON BANDAS DE COLOR

Campus



3 Campus · Recambio con 5 bandas de color

Paquete de 100 hojas. 90 g. Cuatro taladros



CÓDIGO	Formato	Medidas mm.	Hojas	Rayado	Color de bandas	
001829	A4	210 x 297	100	Cuadrícula 5 mm.		5

BLOC DE RECAMBIOS CON BANDA UNICOLOR

Campus

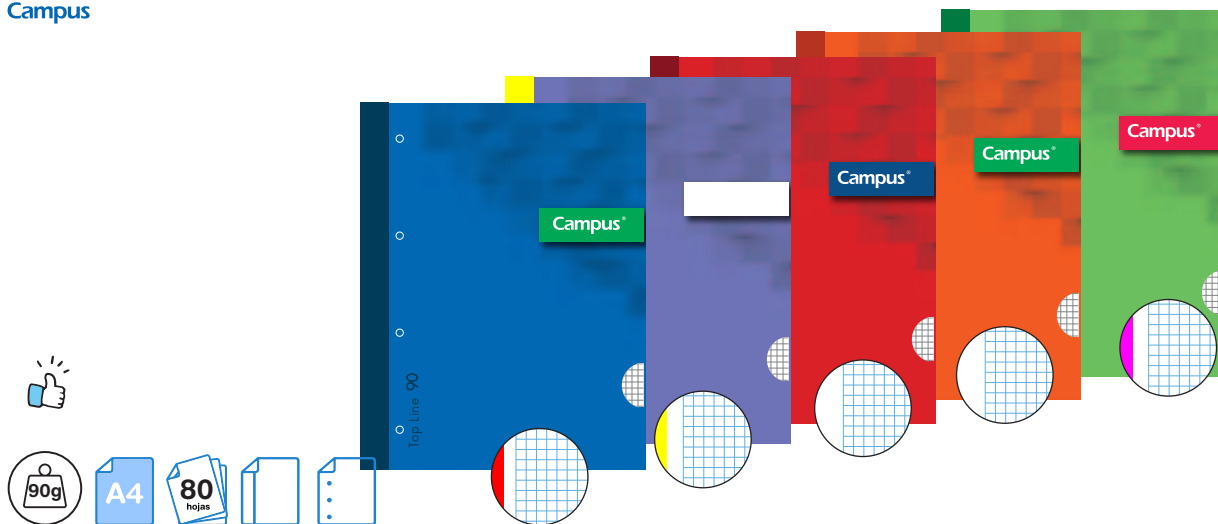

1 Campus · Bloc encolado de recambios cuatro taladros con bandas de su color

Bloc encolado de 80 hojas. 90 g. Cuatro taladros

CÓDIGO	Formato	Medidas mm.	Hojas	Rayado	Color de bandas	
002830	A4	210 x 297	80	Cuadrícula 5 mm.		5
002832	A4	210 x 297	80	Cuadrícula 5 mm.		5
002831	A4	210 x 297	80	Cuadrícula 5 mm.		5
002829	A4	210 x 297	80	Cuadrícula 5 mm.		5
002833	A4	210 x 297	80	Cuadrícula 5 mm.		5

RECAMBIOS CON BANDA UNICOLOR

Campus



2 Campus · Recambios con banda de su color

Paquete de 100 hojas. 90 g. Cuatro taladros

CÓDIGO	Formato	Medidas mm.	Hojas	Rayado	Color de bandas	
002294	A4	210 x 297	100	Cuadrícula 5 mm.		5
002295	A4	210 x 297	100	Cuadrícula 5 mm.		5
002296	A4	210 x 297	100	Cuadrícula 5 mm.		5
002297	A4	210 x 297	100	Cuadrícula 5 mm.		5
002298	A4	210 x 297	100	Cuadrícula 5 mm.		5

No permite apertura de envase
Venta por caja

Permite apertura de envase
Venta por unidad

Unidades que contiene la caja

11 RECAMBIOS Y PAPEL

BLOCS Y CUADERNOS

RECAMBIOS

Campus

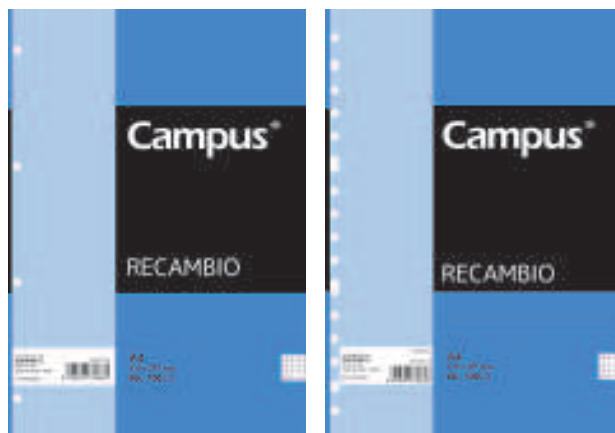

1 Campus • Recambios

Formato 4°. Paquete de 100 hojas. 60 g.

CÓDIGO	Formato	Medidas mm.	Hojas	Rayado	Nº de taladros	
001120	4°	150 x 210	100	Cuadrícula 4 mm.	4	10
001121	4°	150 x 210	100	Doble raya 2,5 mm.	4	10
001122	4°	150 x 210	100	Horizontal	4	10
001123	4°	150 x 210	100	Milimetrado	4	10

Formato A4. Paquete de 100 hojas. 60 g.

CÓDIGO	Formato	Medidas mm.	Hojas	Rayado	Nº de taladros	
001124	A4	210 x 297	100	Cuadrícula 4 mm.	4	10
001125	A4	210 x 297	100	Cuadrícula 4 mm.	16	10
001126	A4	210 x 297	100	Doble raya 2,5 mm.	4	5
001127	A4	210 x 297	100	Horizontal	4	5
001128	A4	210 x 297	100	Liso	4	10
001129	A4	210 x 297	100	Milimetrado	4	10
001130	A4	210 x 297	100	Milimetrado	16	5

PAPEL

Campus

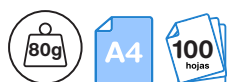

2 Campus • Papel cuadriculado A4

Rayado cuadrículado. Papel de excelente blancura. 100 Hojas de 80 g.

CÓDIGO	Medidas mm.	Rayado		
001604	210 x 297	Cuadrícula 4 mm.	1	10

Campus

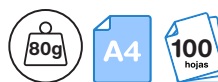

3 Campus • Papel blanco A4

Papel de excelente blancura. Gran calidad técnica y medioambiental. 100 Hojas de 80 g. Para fotocopiadoras e impresoras láser e InkJet.

CÓDIGO	Medidas mm.		
001019	210 x 297	1	10

BLOCS CON BOLSA CIERRE ZIP

Campus University



1 Campus University · Bloc "#Canguro" con bolsa cierre zip

Con funda protectora transparente con cierre zip. 32 Hojas color crema - 70 g.

CÓDIGO	Formato	Medidas mm.	Hojas	Rayado	Color cubierta	
002530	A6	148 x 105	32	Horizontal		8
002529	A5	210 x 148	32	Horizontal		8

LIBRETAS COSIDAS

Campus University

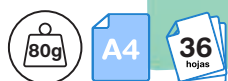

2 Campus University · Libreta cosida colores pastel

6 colores diferentes. 36 hojas - 80 g.

Cubierta en colores pastel con impresión de logo metalizado. Encuadernación cosida en el lomo.

CÓDIGO	Formato	Medidas mm.	Hojas	Rayado	Color cubierta	
002881	A4	190 x 255	36	Liso	5 colores surtidos	5

LIBRETAS ENCUADERNADAS FORRADAS EN TELA

Campus University

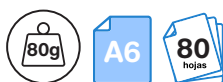

Flores

Rosas

Girl

3 Campus University · Libreta encuadernada forrada en tela con cierre de goma

Cierre de goma elástica. 80 Hojas - 80 g. Papel interior color beige. Con marcador.

CÓDIGO	Medidas mm.	Hojas	Rayado	Diseño Cubierta
002309	90 x 140	80	Horizontal	Girl
002310	90 x 140	80	Horizontal	Flores
002311	90 x 140	80	Horizontal	Rosas

No permite apertura de envase
Venta por caja

Permite apertura de envase
Venta por unidad

Unidades que contiene la caja

11 LIBRETAS FORRADAS

BLOCS Y CUADERNOS

LIBRETAS FORRADAS CON CIERRE DE GOMA

Campus University



1 Campus University • Libreta encuadernada de tapas duras forradas “Notebook”

Cierre de goma elástica acabado glitter. 96 Hojas - 80 g. color ivory.

Portada con texto grabado. Incluye cinta marcapáginas del color de las tapas.

CÓDIGO	Medidas mm.	Hojas	Rayado	Color cubierta
002958	90 x 140	96	Liso	●
002959	90 x 140	96	Liso	●
002960	90 x 140	96	Liso	●

Campus University

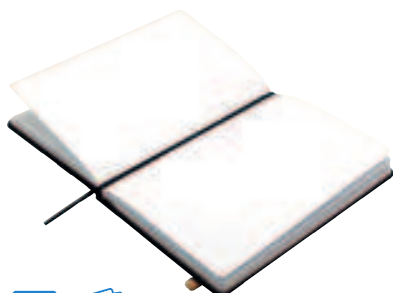

2 Campus University • Libreta encuadernada de tapas duras forradas “My bullet journal”

Cierre de goma elástica color dorado. 80 Hojas - 100 g. color blanco.

Portada con frase grabada color oro. Incluye cinta marcapáginas.

CÓDIGO	Medidas mm.	Hojas	Rayado	Color cubierta
002964	140 x 200	80	Cuadrícula de puntos	●
002965	140 x 200	80	Cuadrícula de puntos	○

Campus University

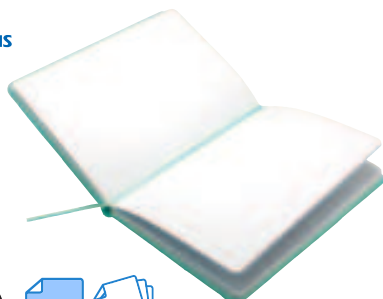

3 Campus University • Libreta encuadernada de tapas duras forradas mensaje

Cierre de goma elástica del color de las tapas. 80 Hojas - 100 g. color blanco.

Portada con frase grabada color oro. Incluye cinta marcapáginas del color de las tapas.

CÓDIGO	Medidas mm.	Hojas	Rayado	Color cubierta
002961	140 x 200	80	Cuadrícula de puntos	●
002962	140 x 200	80	Cuadrícula de puntos	●
002963	140 x 200	80	Cuadrícula de puntos	●



No permite apertura de envase
Venta por caja



Permite apertura de envase
Venta por unidad



Unidades que
contiene la caja

LIBRETAS FORRADAS CON CIERRE DE GOMA

Campus University

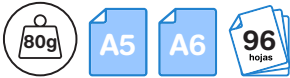

1 Campus University • Libreta encuadernada de tapas duras forradas "Journal"

Cierre de goma elástica del color de las tapas. 96 Hojas - 80 g. color ivory.

Portada con texto grabado color oro. Incluye cinta marcapáginas. Bolsillo expandible en la parte interior trasera.

CÓDIGO	Medidas mm.	Hojas	Rayado	Color cubierta	Presentación	
002966	90 x 140	96	Liso		Expositor	10
002967	140 x 200	96	Cuadrícula de puntos		Expositor	10

LIBRETA ESPIRAL FORRADA EN TELA



Campus University

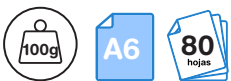

2 Campus University • Libreta espiral forrada en tela

Cuaderno "Notebook" estampado y espiral en cobre 80 Hojas - 100 g.

CÓDIGO	Formato	Medidas mm.	Hojas	Rayado	Color cubierta	
002524	A6	105 x 148	80	Horizontal		24
002525	A6	105 x 148	80	Horizontal		24
002526	A6	105 x 148	80	Horizontal		24

No permite apertura de envase
Venta por caja

Permite apertura de envase
Venta por unidad

Unidades que contiene la caja

BLOCS DE ESPIRAL DISEÑO RED NOSE



DATOS PERSONALES

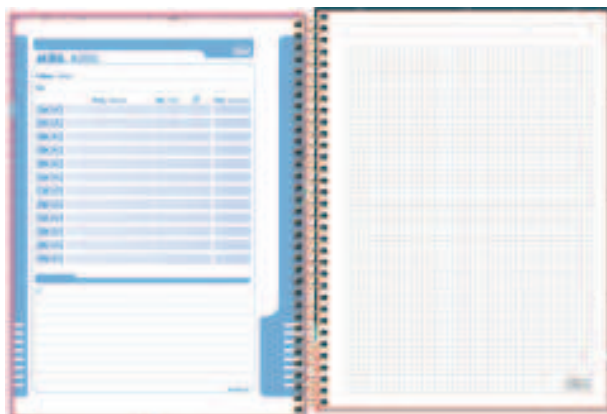

PEGATINAS



1 Bloc espiral microperforado Red Nose Tapa Dura

4 diseños diferentes Red Nose. Tapa de cartón de 120g. Interior: 80 hojas - 70 g.

Portadas impresas a todo color laminado brillo. Encuadernación espiral color plateado. Además incluye: doble bolsa portapapeles de 180 g., hoja de pegatinas y hoja para datos personales.

código	Formato	Medidas mm.	Hojas	Rayado	Color cubierta	
002469	A6+	110 x 154	80	Cuadrícula 4 x 4 mm.	4 diseños Red Nose	8
002466	A5-	140 x 200	80	Cuadrícula 4 x 4 mm.	4 diseños Red Nose	5
002472	A4-	200 x 275	80	Cuadrícula 4 x 4 mm.	4 diseños Red Nose	4



No permite apertura de envase
Venta por caja



Permite apertura de envase
Venta por unidad



Unidades que
contiene la caja

BLOCS DE ESPIRAL DISEÑO LOVE PINK



DATOS PERSONALES

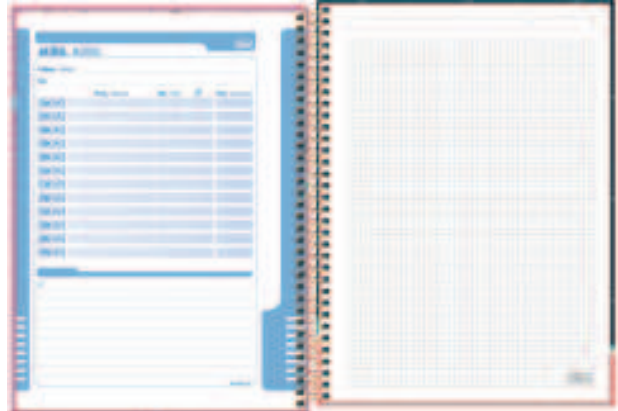

BOLSA PORTAPAPELES

PEGATINAS



1 Bloc espiral microperforado Love Pink Tapa dura

4 diseños diferentes Love Pink. Tapa de cartón de 120g. Interior: 80 hojas - 70 g.

Portadas impresas a todo color laminado brillo. Encuadernación espiral color dorado. Además incluye: bolsa portapapeles de 180 g., hoja de pegatinas y hoja para datos personales.

CÓDIGO	Formato	Medidas mm.	Hojas	Rayado	Color cubierta	
002468	A6+	110 x 154	80	Cuadrícula 4 x 4 mm.	4 diseños Love Pink	8
002465	A5-	140 x 200	80	Cuadrícula 4 x 4 mm.	4 diseños Love Pink	5
002471	A4-	200 x 275	80	Cuadrícula 4 x 4 mm.	4 diseños Love Pink	4



No permite apertura de envase
Venta por caja



Permite apertura de envase
Venta por unidad



Unidades que
contiene la caja

BLOCS DE ESPIRAL DISEÑO CAPRICHIO



DATOS PERSONALES

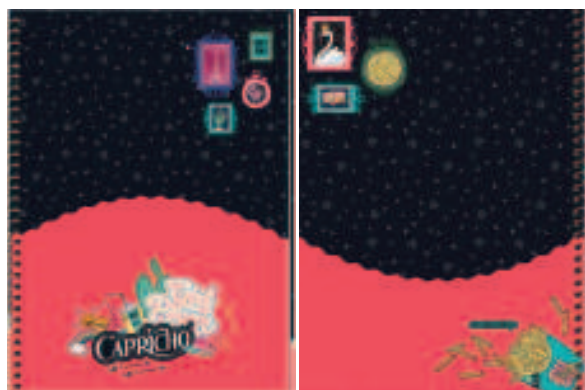

BOLSA PORTAPAPELES

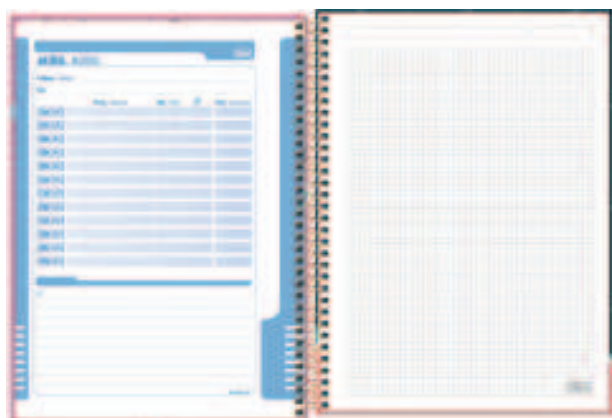

PEGATINAS

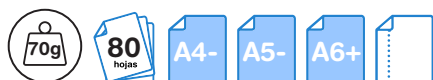

1 Bloc espiral microperforado Caprichio Tapa Dura

4 diseños diferentes Caprichio. Tapa de cartón de 120g. Interior: 80 hojas - 70 g.

Portadas impresas a todo color laminado brillo. Encuadernación espiral color dorado. Además incluye: bolsa portapapeles de 180 g., hoja de pegatinas y hoja para datos personales.

código	Formato	Medidas mm.	Hojas	Rayado	Color cubierta	
002467	A6+	110 x 154	80	Cuadrícula 4 x 4 mm.	4 diseños Caprichio	8
002464	A5-	140 x 200	80	Cuadrícula 4 x 4 mm.	4 diseños Caprichio	5
002470	A4-	200 x 275	80	Cuadrícula 4 x 4 mm.	4 diseños Caprichio	4

LIBRETA VOCABULARIO IDIOMAS

Campus University



1 Campus University • Libreta Vocabulario idiomas

80 hojas - 80 g. color ivory.

Encuadernación espiral.

CÓDIGO	Medidas mm.	Hojas	
002957	73 x 130	80	6

LIBRETAS FANTASÍA

Campus University



2 Campus University • Bloc de notas Rainbow

Portada tacto peluche. 64 hojas - 80 g. color blanco.

Tapa acolchada y forrada de tela tacto peluche. Aplicaciones de lentejuelas y estrellas brillantes en la portada. Doble cinta marcapáginas con pompones.

CÓDIGO	Formato	Medidas mm.	Hojas	Rayado
002968	A5	130 x 180	64	Horizontal

Campus University



3 Campus University • Libreta encolada de tapa forrada en PVC transparente

6 diseños diferentes. 60 hojas - 80 g. color crema.

Cubierta forrada en pvc transparente. Encolada en el lomo.

CÓDIGO	Formato	Medidas mm.	Hojas	Rayado	
002450	Natural	72 x 96	60	Liso	6

No permite apertura de envase
Venta por caja

Permite apertura de envase
Venta por unidad

Unidades que contiene la caja

11 LIBRETAS FANTASÍA

BLOCS Y CUADERNOS

LIBRETAS FANTASÍA

Campus University



1 Campus University · Libreta espiral superior tapa básica

6 diseños diferentes. 48 hojas - 80 g. color crema.

CÓDIGO	Formato	Medidas mm.	Hojas	Rayado	
002453	Apaisado	105 x 141	48	Horizontal	6

Campus University



2 Campus University · Libreta espiral tapa básica

6 diseños diferentes. 68 hojas - 80 g. color crema.

CÓDIGO	Formato	Medidas mm.	Hojas	Rayado	
002459	Natural	140 x 210	68	Horizontal	6

BLOCS DE ESPIRAL TAPA BLANDA Y EXTRADURA

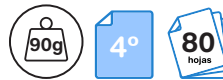

1 Oxford Classic Bloc de espiral de tapa blanda

Tapa blanda. 80 Hojas - 90 g. Cuadrícula 4 mm.
Formato 4°. Medidas: 165 x 215 mm.

CÓDIGO	Formato	Color cubierta		
029112	4°		1	5

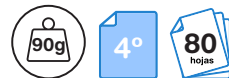

2 Oxford Classic Bloc de espiral de tapa extradura

Tapa extradura. 80 Hojas - 90 g. Cuadrícula 4 mm.
Formato 4°. Medidas: 165 x 215 mm.

CÓDIGO	Formato	Color cubierta		
029114	4°		1	5



3 Oxford Classic Bloc de espiral de tapa blanda

Tapa blanda. 80 Hojas - 90 g. Cuadrícula 4 mm.
Formato Folio. Medidas 222 x 310 mm.

CÓDIGO	Formato	Color cubierta	
029113	Folio		5

BLOCS DE ESPIRAL MICROPERFORADOS



4 Oxford · EuropeanBook 1 Bloc de espiral de tapa extradura microperforado

Hojas microperforadas con 4 taladros. 80
Hojas - 90 g.



CÓDIGO	Formato	Medidas mm.	Hojas	Rayado	Color Cubierta	
029105	A4+	232 x 298	80	Cuadrícula 5 mm.		5
029110	A4+	232 x 298	80	Cuadrícula 5 mm.		5
029111	A4+	232 x 298	80	Cuadrícula 5 mm.		5
029104	A4+	232 x 298	80	Cuadrícula 5 mm.		5
029107	A4+	232 x 298	80	Cuadrícula 5 mm.		5
029108	A4+	232 x 298	80	Cuadrícula 5 mm.		5
028519	A4+	232 x 298	80	Cuadrícula 5 mm.		5
028520	A4+	232 x 298	80	Cuadrícula 5 mm.		5
028521	A4+	232 x 298	80	Cuadrícula 5 mm.		5

No permite apertura de envase
Venta por caja

Permite apertura de envase
Venta por unidad

Unidades que
contiene la caja

11 BLOCS DE ESPIRAL

BLOCS Y CUADERNOS

BLOCS DE ESPIRAL TAPA BLANDA Y EXTRADURA



1 Oxford Classic • EuropeanBook 5 Bloc de espiral microperforado con bandas de colores. Tapa extradura

Tamaño folio. 120 Hojas - 90 g. Cuadrícula 5 mm. Formato A4+.
Medidas 240 x 298 mm.

CÓDIGO	Formato	Color Cubierta		
029142	A4+		1	5

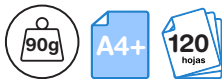

2 Oxford Lagoon • EuropeanBook 5 Bloc de espiral microperforado con bandas de colores. Tapa polipropileno

Tamaño folio. 120 Hojas - 90 g. Cuadrícula 5 mm. Formato A4+.
Medidas 240 x 298 mm.

CÓDIGO	Formato	Color Cubierta		
029141	A4+		1	5



3 Oxford • Bloc de espiral. Tapa extradura 4+1

Pack 4+1. Tamaño Folio 215 x 310 mm. 80 Hojas - 90 g.

CÓDIGO	Formato	Rayado	Color Cubierta	
029138	Folio	Cuad. 4 mm. c/m.		5
029139	Folio	Milimetrado c/m.		5
002343	Folio	Cuad. 4 mm. c/m.		5



4 Oxford • Bloc de espiral. Tapa blanda 4+1

Pack 4+1. Tamaño Folio 215 x 310 mm. 80 Hojas - 90 g.

CÓDIGO	Formato	Rayado	Color Cubierta	
029002	Folio	Cuad. 4 mm. c/m.		5
002395	Folio	Cuad. 4 mm. c/m.		5

RECAMBIOS

5 Oxford • Recambio A4

80 Hojas - 90 g. Encolado. Con bandas de
colores. Cuadrícula 5 mm.

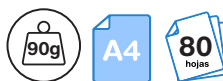

CÓDIGO	Formato	Hojas	Color	
029117	A4	80		5
029120	A4	80		5
029121	A4	80		5
029116	A4	80		5
029118	A4	80		5
028536	A4	80		5
028535	A4	80		5
028534	A4	80		5
029090	A4	80		5



SETS DE PAPELERÍA

Campus University

"Pastel"



CÓDIGO	Descripción
1 003270	1 bloc de notas, 1 bolígrafo, 1 lista de la compra DISEÑO PÁJAROS
2 003269	8 blocs de notas adhesivas de varios tamaños DISEÑO PÁJAROS
3 003271	1 bloc A5, 1 bolígrafo, 1 bloc notas, 1 libreta A6, 3 pinzas doradas PASTEL

"No Drama Llama"



CÓDIGO	Descripción
4 002627	1 bloc de notas, 1 bolígrafo, 1 lista de la compra, 1 libreta, 1 carpeta con miniclip

"Watercolor"

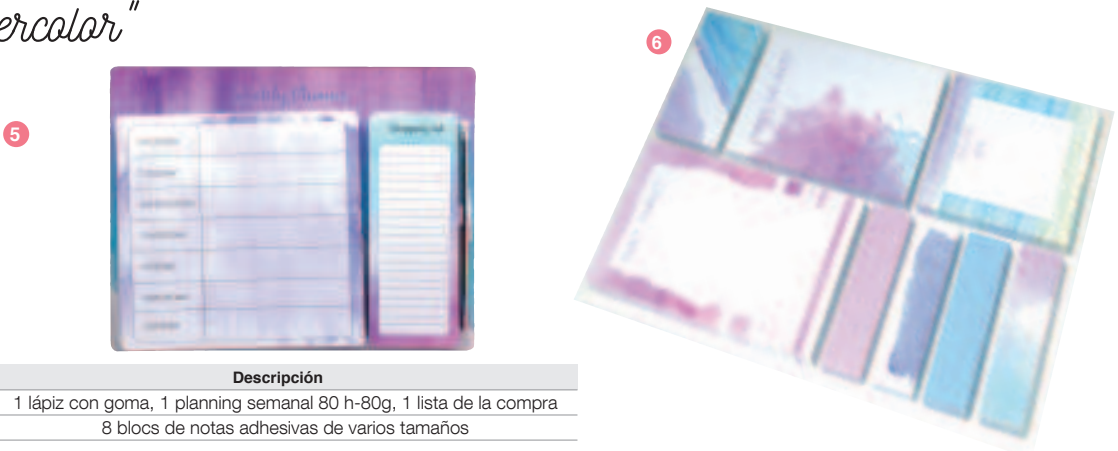

CÓDIGO	Descripción
5 002626	1 lápiz con goma, 1 planning semanal 80 h-80g, 1 lista de la compra
6 002625	8 blocs de notas adhesivas de varios tamaños

Campus University

1 Campus University Set de papelería organizador

Contiene: · 1 bloc de notas TO DO LIST (11,5 x 21 cm.)
· 1 bloc de notas WEEK (15 x 12 cm.)
· 1 bloc de notas REMINDER (15 x 9 cm.)

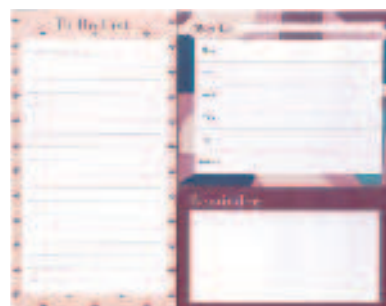

CÓDIGO	Medidas mm.
002970	265 x 210

No permite apertura de envase
Venta por caja

Permite apertura de envase
Venta por unidad

Unidades que contiene la caja

SETS DE PAPELERÍA

Campus
University

1 Campus University • Set de papelería

- Contiene:
- 1 bloc de notas con motivos florales (11,4 x 6,9 cm.)
 - 1 bloc de notas color azul (7,8 x 5,8 cm.)
 - 3 lápices de grafito.
 - 3 pinzas metálicas doradas.
 - 1 rollo de cinta adhesiva de papel color azul.
 - 1 afilalápiz metálico dorado.
 - 1 goma de borrar.
 - 3 clips dorados en forma de corazón.
 - 9 agujas señalizadoras color azul pastel.



CÓDIGO	Medidas mm.
002969	215 x 165 x 27

Campus
University

2 Campus University Set de papelería organizador semanal

- Contiene:
- 1 organizador semanal (29,2 x 21 cm.)
 - 30 clips dorados.
 - 3 pinzas metálicas doradas.
 - 1 bolígrafo estampado. Tinta negra.



CÓDIGO	Medidas mm.
002971	292 x 210

Campus
University



Fantastic



Pastel



Pájaros



Fantastic - Interior

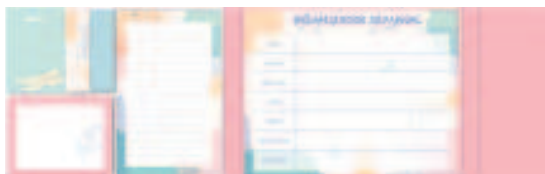

Pastel - Interior



Pájaros - Interior

3 Campus University Organizadores semanales

Contiene:

- 1 planning semanal 52h de 80g
- 5 notas adhesivas de diferentes tamaños

CÓDIGO	Modelo
003272	Fantastic
003273	Pastel
003274	Pájaros



DÍA PÁGINA

AGENDA INTERIOR FANTASÍA



Pegatinas



AGENDA INTERIOR ESTÁNDAR

DÍA PÁGINA



SEMANA VISTA



Pegatinas x 4 hojas



AGENDAS ESCOLARES

NEW

Campus college



INTERIOR A6+
DÍA PÁGINA
FANTASÍA



"Malditos Bichos"



"Just Keep Pedaling"



"Tropical"



"University Verde"



"Let's Rock"



"Osaka"



INTERIOR A6+
DÍA PÁGINA
ESTÁNDAR



"University Azul"



"Best Playlist"



"University Rojo"



"Unlimited"



"University Negro"



"Motorcycle"



1 Campus College • Agenda escolar de tapa polipropileno

Cubiertas impresas a todo color. 80 g. 320 Páginas. Día página. Cierre de goma redonda

6 Cubiertas diferentes. Cierre con goma elástica redonda de color. Con espiral Coil Lock de plástico transparente. Incluye 4 páginas de pegatinas.

CÓDIGO	Formato	Medidas mm.	Hojas	Interior	Color cubierta	
003437	A6+	115 x 168	160	Día página	6 Diseños surtidos FANTASÍA	6
003438	A6+	115 x 168	160	Día página	6 Diseños surtidos ESTÁNDAR	6

No permite apertura de envase
Venta por caja

Permite apertura de envase
Venta por unidad

Unidades que
contiene la caja

AGENDAS ESCOLARES

NEW

Campus college

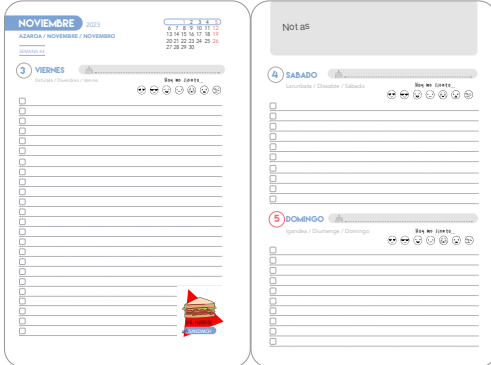

INTERIOR A5
DÍA PÁGINA **FANTASÍA**



"Malditos Bichos"



"Just Keep Pedaling"



"Best Playlist"



"University Rojo"

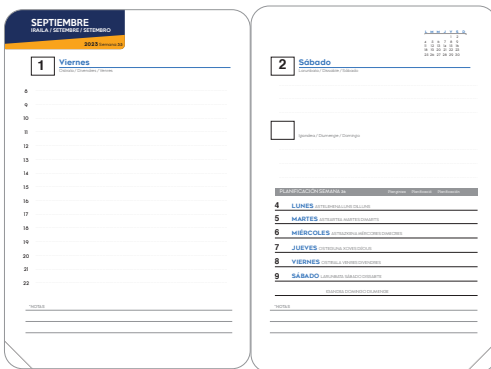

INTERIOR A5
DÍA PÁGINA **ESTÁNDAR**



"Let's Rock"



"University Azul"



1 Campus College Agenda escolar de tapa polipropileno

Cubiertas impresas a todo color. 80 g. 320 Páginas.
Día página. Cierre de goma redonda

4 Cubiertas diferentes. Cierre con goma elástica redonda de color. Con espiral Coil Lock de plástico transparente. Incluye 4 páginas de pegatinas.



"Motorcycle"



"Unlimited"

CÓDIGO	Formato	Medidas mm.	Hojas	Interior	Color cubierta	
003440	A5	140 x 195	160	Día página	4 Diseños surtidos FANTASÍA	4
003441	A5	140 x 195	160	Día página	4 Diseños surtidos ESTÁNDAR	4

No permite apertura de envase
Venta por caja

Permite apertura de envase
Venta por unidad

Unidades que contiene la caja

AGENDAS ESCOLARES

Campus
college

NEW

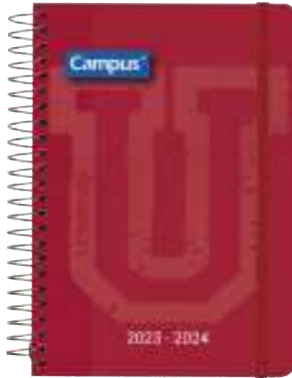

"University Rojo"



"Motorcycle"



"Just Keep Pedaling"



"Best Playlist"



"University Negro"



"Malditos Bichos"

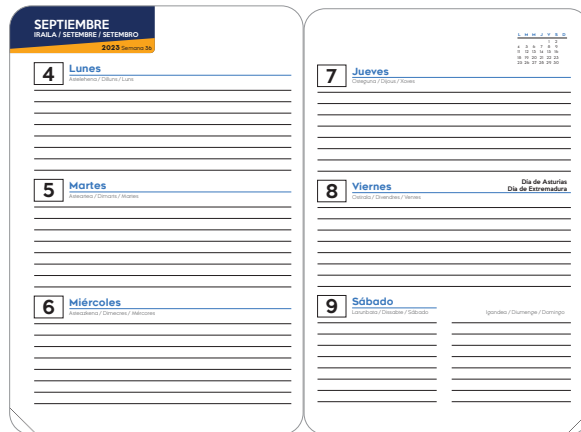

INTERIOR A5
SEMANA VISTA **ESTÁNDAR**



1 Campus College · Agenda escolar de tapa forrada

Cubiertas impresas a todo color. 80 g. 160 Páginas. Semana vista.

6 Cubiertas diferentes. 80 Hojas. Cierre con goma elástica plana de color y 8 mm de ancho. Con espiral Coil Lock metálica color: negro. Incluye 4 páginas de pegatinas.

CÓDIGO	Formato	Medidas mm.	Hojas	Interior	Color cubierta	
003439	A5	140 x 195	80	Semana vista	6 Diseños surtidos	6

 No permite apertura de envase
Venta por caja

 Permite apertura de envase
Venta por unidad

  Unidades que
contiene la caja

AGENDAS ESCOLARES

Campus college



"Osaka"



"Let's Rock"



"Tropical"



"University Verde"

NEW

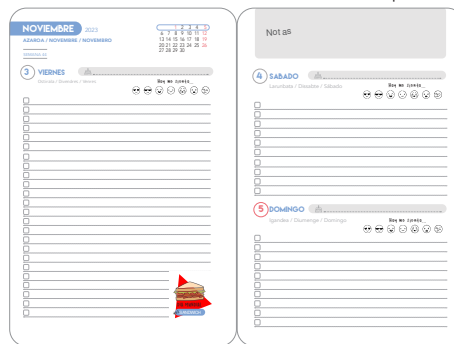

INTERIOR A5
DÍA PÁGINA **FANTASÍA**



"Motorcycle"



"Best Playlist"



"University Rojo"



"University Azul"

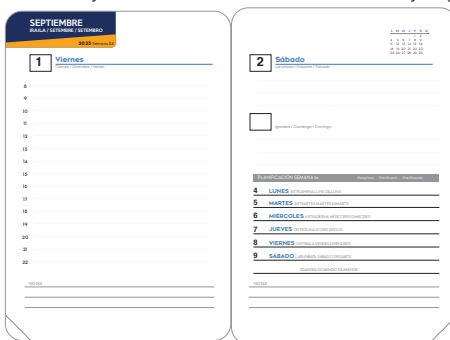

INTERIOR A5
DÍA PÁGINA **ESTÁNDAR**



1 Campus College • Agenda escolar de tapa forrada

Cubiertas impresas a todo color. 80 g. 320 Páginas. Semana vista.

6 Cubiertas diferentes. 160 Hojas. Cierre con goma elástica plana de color y 8 mm de ancho. Con espiral Coil Lock metálica color: negro. Incluye 4 páginas de pegatinas.

código	Formato	Medidas mm.	Hojas	Interior	Color cubierta	
003443	A5	140 x 195	160	Día página	4 Diseños surtidos FANTASÍA	4
003444	A5	140 x 195	160	Día página	4 Diseños surtidos ESTÁNDAR	4

No permite apertura de envase
Venta por caja

Permite apertura de envase
Venta por unidad

Unidades que contiene la caja

EXPOSITOR AGENDAS ESCOLARES FANTASÍA Y ESTÁNDAR

NEW

Campus
college

FANTASÍA



CALENDARIO



DATOS

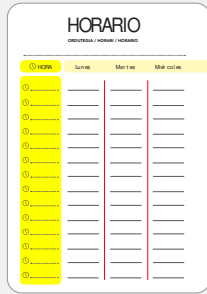

HORARIOS

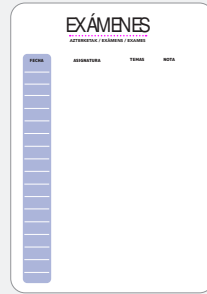

EXAMENES



ENTRETENIMIENTO



SEPARADORES MES



NOTAS



GASTOS

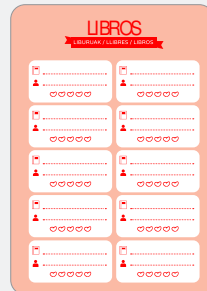

LIBROS



CONTACTOS



MAPAS

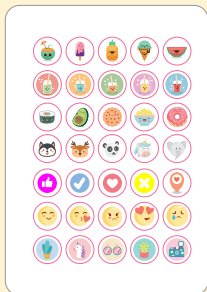

PEGATINAS

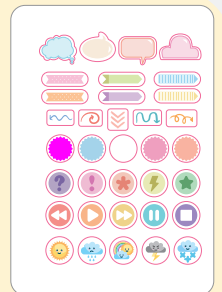

ESTÁNDAR

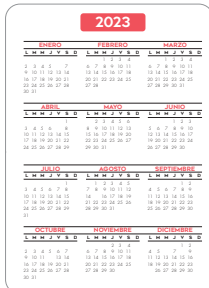

CALENDARIO

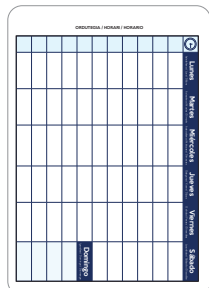

HORARIOS

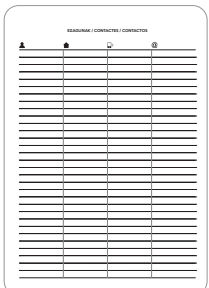

CONTACTOS

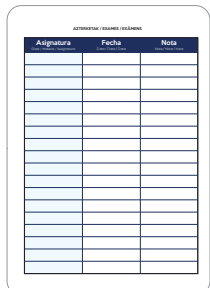

EXAMENES



PEGATINAS
(4 hojas)

1 Campus College • Expositor agendas escolares

Contiene 12 modelos en A6 de tapa polipropileno (6 diseños FANTASÍA y 6 diseños ESTÁNDAR).

CÓDIGO	Formato	Interior	Color cubierta	Envase
003442	A6+	Día página	12 Diseños surtidos	Exp. 12 ud.

A6+



12 - MATERIAL ESCOLAR

509	ACCESORIOS ESCOLARES
487 - 493	BELLAS ARTES
532 - 536	BLOCS DE DIBUJO
537 - 538	CUADERNO PROFESORADO
538 - 543	CUADERNOS RUBIO
524 - 532	DIBUJO TÉCNICO
544 - 545	ETIQUETAS Y FORROS
494 - 497	MAQUILLAJE Y PURPURINA
497 - 508	MATERIAL ESCOLAR Y MANUALIDADES
546 - 557	MOCHILAS Y PORTATODOS
519 - 523	MÚSICA
504 - 507	PAPELES ESPECIALES
449 - 455	PEQUES

ACUARELAS	489 - 490	LÁMINAS CON DIBUJO OCULTO	516
AFILALÁPICES.....	456 - 459	LÁPICES DE COLORES	461 - 464
ACCESORIOS DE MARQUETERÍA	509	LÁPICES DE GRAFITO	460, 490
ACCESORIOS ESCOLARES	509	LIENZOS	493
ACCESORIOS PARA MODELAR	480	MAPAS MUDOS	536
ADAPTADOR PARA LÁPIZ	460	MAPAS MURALES MAGNÉTICOS	536
BETÚN DE JUDEA	489	MAQUILLAJE	494 - 496
BLOCS DE MÚSICA	519	MARCADORES	471 - 472
BLOCS DE DIBUJO.....	532 - 536	MOCHILAS JUVENILES	546
BLOCS DE MANUALIDADES	504	NORMÓGRAFOS	529
BOLÍGRAFO FANTASÍA	460	PALETINAS	492
BOLSAS PARA DISFRACES	496	PAPEL DE DIBUJO TÉCNICO	532
BORRADORES PARA PIZARRA	518	PAPELES ESPECIALES	504 - 507
CARBONCILLOS	491	PASTA PARA MODELAR	451 - 455
CARPETAS DE DIBUJO.....	531 - 532	PASTELES BLANDOS	475
CARTÓN PLUMA	508	PEQUES	449 - 455
CARTULINAS DE COLORES	500 - 504	PINCELES	492
CARRITOS PORTAMOCHILAS	546	PINTURA ACRÍLICA Y ÓLEO.....	488
CERAS BLANDAS	465 - 466	PINTURA DE DEDOS	484
CERAS PLÁSTICAS	466 - 467	PINTURA TELA	487
CINTAS ADHESIVAS DECORADAS	510	PINTURA TIZA	484
CINTAS DECORATIVAS	510	PINTURA SATINADA	487
COMPASES Y ACCESORIOS	524 - 525	PINTURA VIDRIO Y PORCELANA	489
CUADERNOS CALIGRAFÍA CREATIVA ...	538 - 539	PIZARRAS DOMÉSTICAS	517
CUADERNOS DE PROFESORADO	537 - 538	PIZARRAS MAGNÉTICAS.....	518
CUADERNOS RUBIO	538 - 543	PLANCHA DE CORTE	531
DIFUMINOS	491	PLANTILLAS	529
ESCALÍMETROS	529	PLASTILINA	477 - 478
ESCUADRAS Y CARTABONES	527, 530	PLUMIERS	546
ESFERAS.....	536	PORTATODOS	547 - 557
ETIQUETAS ADHESIVAS ESCOLARES..	544	POSTERS PARA COLOREAR.....	516
FIELTRO DE COLORES	508	PURPURINA	496 - 497
FILM ADHESIVO DE COLORES	508	REGLAS	526 - 530
FLAUTAS Y ACCESORIOS	519 - 522	ROTULADORES CALIBRADOS	531
FORROS DE PLÁSTICO ADHESIVOS ...	545	ROTULADORES DE DOBLE PUNTA	468, 472
FORROS PARA LIBROS	545	ROTULADORES ESCOLARES	468 - 471
GIOTTO BE-BÈ	452 - 454	SETS DE ARTE	491
GOMAS DE BORRAR INFANTILES	449	SPRAY FIJADOR	491
GOMA EVA	500	TABLERO DE CORCHO	518
GOMETS	513 - 515	TIJERAS ESCOLARES	511 - 512
INSTRUMENTOS MEDIDA PIZARRA ...	527	TINTA CHINA	489
INSTRUMENTOS MUSICALES	522 - 523	TIZAS Y ACCESORIOS	517
JUEGOS DE REGLAS	528, 530	TÉMPERAS Y ACCESORIOS	481 - 483
KITS DE MANUALIDADES	497 - 499	YESO EN POLVO Y PASTA DE MADERA..	479

ÍNDICE DE SÍMBOLOS

									
Cuerpo hexagonal	Cuerpo triangular	Cuerpo circular	Colores intensos	Incluye sacapuntas	Producto Eco	Certificación forestal	Lavable	Dermatológicamente testado	Magnético
									
Punta cónica	Punta biselada	Punta fina	Gramaje	Cantidad líquidos	Tamaño página	Número de hojas	Formato apaisado	Libre de gluten	Flexible
	No permite apertura de envase Venta por caja			Permite apertura de envase Venta por unidad				Unidades que contiene la caja	

GOMAS DE BORRAR INFANTILES

Campus University

1 Campus University Gomas de borrar

Cuatro diseños surtidos

Gomas de borrar en barra pequeña. Ideal para lápiz. En bolsa de 4 unidades y colgador.

CÓDIGO	Presentación	
080868	Bolsa de 4 ud.	12

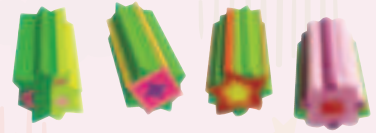

Campus University

2 Campus University Gomas de borrar Shape

Gomas de borrar para uso escolar con forma triangular y ovalada. Ideal para lápiz. Cuatro colores surtidos.

CÓDIGO	Presentación
080770	Bote de 30 ud.

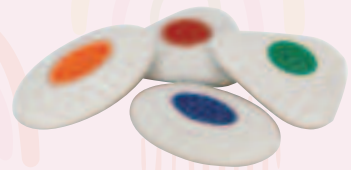

Campus college

3 Campus College Goma de borrar formas

Diferentes animales y objetos

Gomas de borrar infantiles con diseños coloridos y divertidos. Ideal para lápiz.

CÓDIGO	Presentación
081325	Bote de 25 ud.



Campus college

4 Campus College Goma de borrar mediana - 16 cm.

El dibujo se mantiene en todo el interior

Gomas de borrar con 8 diversos diseños y 1 cm de diámetro. Ideal para lápiz.

CÓDIGO	Presentación
081005	Bote de 40 ud.



Campus college

5 Campus College Goma de borrar mediana - 16 cm.

El dibujo se mantiene en todo el interior

Gomas de borrar con 6 diseños de diversas formas y colores. Ideal para lápiz.

CÓDIGO	Presentación
860081	Bote de 16 ud.



 No permite apertura de envase
Venta por caja

 Permite apertura de envase
Venta por unidad

  Unidades que contiene la caja

ROTULADORES Y LÁPICES DE COLORES

Campus
BABY

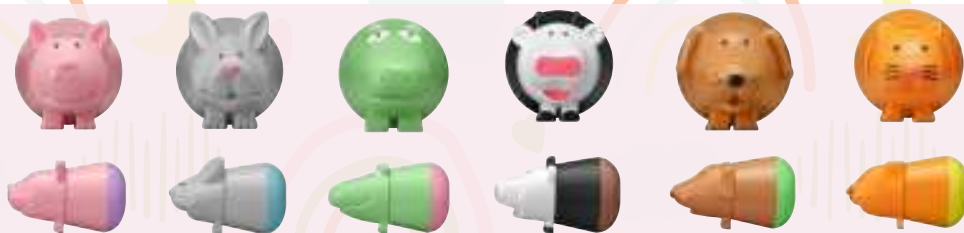

1 Campus Baby · Rotuladores Animalitos

Con forma de animales

Rotuladores de colores. Se mantienen tanto vertical como horizontalmente. El color de la tinta es el de la parte trasera de la figura. Medidas aprox. rotulador: 67 x 40 mm.

CÓDIGO	Colores
081386	6



Campus
BABY



COLORES INTENSOS

2 Campus Baby · Lápices Jumbo

Ideal para manos pequeñas

Lápices con cuerpo de madera. Minas extra gruesas y resistentes. Colores intensos. Incluye sacapuntas. Estuche de cartón.

CÓDIGO	Descripción	
630044	10 colores + Sacapuntas	10

Campus
BABY



Ø 2 - 6 mm



LAVABLE

COLORES INTENSOS



3 Campus Baby · Rotuladores Jumbo

Rotuladores escolares de punta gruesa. Nueva tinta lavable ideal para los niños más pequeños. Punta de fibra muy resistente de larga duración. Capuchón ventilado.

CÓDIGO	Colores		
630560	12	1	12

Campus
BABY



LAVABLE

4 Tizas Jumbo

Tizas extragrandes y de fácil agarre. Ideales para jugar o marcar en el suelo. Fáciles de lavar de manos y tejidos. Ideales para los más pequeños. Caja de 6 tizas.

CÓDIGO	Colores
630775	6 surtidos

GIOTTO
be-bè



LAVABLE



5 Giotto be-bè · Super Tizas

Extragrandes y de fácil agarre

Colorean cualquier tipo de superficie. Súper fácil de lavar tanto de las manos como de los tejidos. Ideales para los más pequeños.

CÓDIGO	Colores		
862347	6 surtidos	1	6

PASTA PARA MODELAR SUPER DOUGH

Campus
BABY



Campus
BABY



NEW



**1 Campus Baby · Super Dough 50g
6 colores**

6 colores surtidos. Moldes en las tapas

A base de ingredientes naturales. No mancha y no ensucia. Incluye rodillo y cuchilo de plástico. Colores: rojo, amarillo, marrón, verde, azul y rosa.

CÓDIGO	Colores
630852	6 surtidos

Campus
BABY

**2 Campus Baby · Super Dough 100g
4 colores**

4 colores surtidos.

A base de ingredientes naturales. No mancha y no ensucia. Colores: azul, amarillo, verde y rojo.

CÓDIGO	Colores
630854	4 surtidos



NEW

Campus
BABY



NEW

**3 Campus Baby · Super Dough 100g
6 colores + herramientas**

6 colores surtidos. Incluye moldes y herramientas

A base de ingredientes naturales. No mancha y no ensucia. Incluye moldes, rodillo y cuchilo de plástico. Colores: rojo, amarillo, azul, verde, naranja y marrón.

CÓDIGO	Colores
630830	6 surtidos



No permite apertura de envase
Venta por caja



Permite apertura de envase
Venta por unidad



Unidades que
contiene la caja

SUPER LÁPICES, SUPER CERAS Y SUPER ROTULADORES

GIOTTO
be-bè



1 Giotto be-bè Super Lápidos

Lápidos de mina gigante de 7 Ø mm.

Mina extra suave. Capuchón de seguridad de plástico con sistema anti-mordedura. Colores lavables de manos y tejidos. Dermatológicamente testados. Realizados con madera de cedro.

CÓDIGO	Colores	
649582	6 + Sacapuntas	3

GIOTTO
be-bè



PACK
ESCOLAR

2 Giotto be-bè • Super Lápidos

Pack escolar

Caja de 36 Super Lápidos y 3 sacapuntas.

CÓDIGO	Colores	Contenido
649392	6 surtidos x 6 ud.	36

GIOTTO
be-bè



3 Giotto be-bè • Super Ceras

Forma extra grande que facilita el agarre

10 Ceras con maxi sacapuntas. Ceras blandas y fáciles de usar. Colores lavables y testados dermatológicamente, el sacapuntas no tiene partes removibles. Muy resistentes.

CÓDIGO	Colores	
861092	10 + Sacapuntas	3

GIOTTO
be-bè



PACK
ESCOLAR

4 Giotto be-bè • Super Ceras

Pack escolar

Caja de 40 Super Ceras y 2 sacapuntas.

CÓDIGO	Colores	Contenido
649393	10 surtidos x 4 ud.	40

GIOTTO
be-bè



Ø 5 mm



5 Giotto be-bè Super Rotuladores

Punta súper-resistente de Ø 5 mm.

Super rotuladores con punta de fibra. Tinta lavable. Colores dermatológicamente testados. Capuchón de seguridad ventilado dotado de sistema anti-ahogo. Ideales para los más pequeños.

CÓDIGO	Colores	
649583	12 surtidos	3

GIOTTO
be-bè



PACK
ESCOLAR

6 Giotto be-bè • Super Rotuladores

Pack escolar

Caja de 36 Super Rotuladores.

CÓDIGO	Colores	Contenido
649391	12 surtidos x 3 ud.	36



No permite apertura de envase
Venta por caja



Permite apertura de envase
Venta por unidad



Unidades que
contiene la caja

PASTA PARA MODELAR

GIOTTO
be-bè



**1 Giotto be-bè
Set Juega y crea Pizza**

Contiene 6 salchichones de pasta para jugar, una manga pastelera, un rodillo, un cuchillo y 2 tarjetas con adhesivos removibles para decorar y una caja de pizza.

CÓDIGO
862497

GIOTTO
be-bè



**2 Giotto be-bè
Set Juega y crea Spaguetti**

Contiene 6 salchichones de pasta para jugar de 50 g., un cuchillito, un rodillo y un extrusor. Adhesivos removibles para decorar y platos para servir la pasta.

CÓDIGO
862495

GIOTTO
be-bè



3 Giotto be-bè • Ice Cream

Desarrolla la destreza manual

Contiene 6 salchichones, 2 conos de helado de plástico, 1 cartón, 1 cartón de heladería, 1 cuchillo y 1 rodillo.

CÓDIGO
862526

GIOTTO
be-bè



**4 Giotto be-bè
Super pasta
100 g 3 Colores**

Desarrolla la destreza manual

A base de ingredientes naturales. Segura y dermatológicamente testada. No mancha y no ensucia. Colores: magenta, naranja y verde.

CÓDIGO	Colores
862349	3



GIOTTO
be-bè



**5 Giotto be-bè
Super Cofre**

Contiene 5 botes de 100 g. de pasta para jugar. Accesorios: 1 espátula, 1 rodillo, 1 mini extrusor con 5 sellos y una bolsa para guardar el producto después de su uso. No mancha y no ensucia.

CÓDIGO
860119

GIOTTO
be-bè



**6 Giotto be-bè
Cofre My Fairy**

Para modelar hadas y unicornios. La plastilina brilla gracias a su efecto glitter y contiene 3 nuevos moldes para crear personajes en 3D. Contiene 1 escenario de juego, gran variedad de salchichones glitter, 3 cuters 3D, 1 rodillo y 1 cuchillo pequeño.

CÓDIGO
862527

SETS GIOTTO BÉ-BÉ

GIOTTO
be-bè



1 Giotto be-bè • Set My Chef

Contiene 6 botes de 100 g., un juego de cacerolas de plástico y otro accesorios, y un recetario de manualidades para dar rienda suelta a la imaginación de los más pequeños.

CÓDIGO
862505

GIOTTO
be-bè



2 Giotto be-bè Set My Magic Castle

Contiene: 4 botes x 100 g. + 1 bote x 220 g. de pasta para jugar (contiene harina de trigo), 1 molde de plástico con forma de castillo, 6 moldes, 1 cuchillito, 1 rodillo y 1 torre de cartón.

CÓDIGO
862506

GIOTTO
be-bè

PACK
ESCOLAR



3 Giotto be-bè • Set Super Pasta

Pack escolar

El sete contiene 8 botes de 220g y 8 accesorios de modelaje. Idóneo para desarrollar la destreza manual de los más pequeños. A base de ingredientes naturales. Segura y dermatológicamente testada. No mancha y no ensucia.

CÓDIGO	Contiene
649394	8 Botes pasta + 8 accesorios

GIOTTO
be-bè

PACK
ESCOLAR



4 Giotto be-bè • Set Pintura de dedos

Pack escolar

El sete contiene 6 botes de pintura de dedos en colores surtidos, 6 esponjas de formas y 4 plantillas para colorear.

CÓDIGO	Contiene
649403	6 Botes pasta + 10 accesorios

GIOTTO
be-bè



LAVABLE



5 Giotto be-bè • Set My be-bè Farm

Contiene: 12 súper rotuladores y un doble escenario de juegos (36 x 36 cm) para colorear por un lado, y para personalizar con 30 adhesivos removibles por otro. Además incluye unas tijeras de plástico súper seguras, sin bordes cortantes, de color amarillo.

CÓDIGO	Contiene
862300	12 Rotuladores + Complementos

GIOTTO
be-bè



LAVABLE



6 Giotto be-bè • Super Set

Súper set con 6 lápices, 8 rotuladores, 3 botes de pasta para jugar, accesorios y un libro para colorear

Completo y divertido pack. Ideal para pintar, jugar y modelar, especialmente diseñado para los más pequeños.

CÓDIGO	Contenido
862310	6 Lápices, 8 rotuladores, 3 botes de pasta, libro y accesorios



No permite apertura de envase
Venta por caja



Permite apertura de envase
Venta por unidad



Unidades que
contiene la caja

PASTA PARA MODELAR



2 Jovi • Soft Dough Blandiver 460 g.

Botes de 460 gramos

CÓDIGO	Color
649327	Blanco
649328	Amarillo
649329	Rojo
649330	Verde
649331	Azul
649332	Violeta
649333	Naranja
649334	Marrón
649335	Rosa
649336	Negro
649337	Amarillo Flúor
649338	Naranja Flúor
649339	Rojo Flúor
649340	Fucsia Flúor
649341	Verde Flúor
649342	Azul Flúor

1 Jovi • Soft Dough Blandiver 110 g.

Se moldea con gran facilidad

Pasta para modelar de textura muy blanda, especial para los más pequeños. Elaborada a base de agua. No es pegajosa. Colores mezclables entre sí. Especial para usar con moldes, rodillos, modeladores y aparatos de prensa o extrusión. Muy fácil de limpiar. Sin gluten. Inocua, pero con sabor desagradable para evitar su ingestión. Recomendada a partir de los 3 años.

CÓDIGO	Color	Presentación
649291	Amarillo, rojo y azul	Caja 3 ud.
649686	Amarillo, rojo, morado, verde y azul	Caja 5 ud.
649290	Blanco, amarillo, naranja, marrón, rojo, rosa, morado, verde, azul y negro	Caja 10 ud.



3 Jovi • Cubo Soft Dough Blandiver

Set de 13 piezas, con moldes y herramientas

Contiene 5 moldes con diferentes formas, 4 botes de plastilina de colores de 50g, 3 cortadores aptos para los más pequeños, un mantel. Recomendada a partir de los 3 años.

CÓDIGO	Contenido
649294	13 piezas



4 Jovi • Maletín Soft Dough Blandiver Frutas y verduras

Set de 23 piezas, con moldes y herramientas

Contiene 12 moldes con formas de frutas y verduras, 4 extrusores, 5 botes de plastilina de 50g, 3 herramientas y 1 mantel. Recomendada a partir de los 3 años.

CÓDIGO	Contenido
649297	23 piezas



5 Jovi • Maletín Soft Dough Blandiver Animales

Set de 23 piezas, con moldes y herramientas

Contiene 12 moldes con formas de animales, 4 extrusores, 5 botes de plastilina de 50g, 3 herramientas y 1 mantel. Recomendada a partir de los 3 años.

CÓDIGO	Contenido
649296	23 piezas



6 Jovi • Maletín Soft Dough Blandiver Letras y Números

Set de 48 piezas, con moldes y herramientas

Contiene 11 moldes números, 26 moldes letras, 1 prensa, 1 plantilla, 5 botes de plastilina de 50g, 3 herramientas y 1 mantel. Recomendada a partir de los 3 años.

CÓDIGO	Contenido
649295	48 piezas

AFILALÁPICES METÁLICOS

Campus University



Cuchilla japonesa

1 Afilalápices metálicos

Cuchilla de acero
Afilalápices metálicos en forma rectangular. Nueva cuchilla japonesa de alta calidad.

CÓDIGO	Presentación
080060	Caja 20 ud.

Campus University



Cuchilla japonesa

2 Afilalápices metálicos

Cuchilla de acero
Afilalápices metálicos en forma de cuña. Nueva cuchilla japonesa de alta calidad.

CÓDIGO	Presentación
080061	Caja 20 ud.

Campus University



Cuchilla japonesa

3 Afilalápices metálicos

Cuchilla de acero
Afilalápices metálicos en forma de cuña. Nueva cuchilla japonesa de alta calidad.

CÓDIGO	Presentación
080062	Caja 20 ud.

Campus University

Super Cuchilla



4 Afilalápices metálico Premium

Cuchilla de acero
Afilalápices metálico en forma de cuña. Con cuchilla de acero, cortados con láser. Cuatro colores: azul claro, azul oscuro, rojo y verde.

CÓDIGO	Presentación	📦	📦
081181	Caja 16 ud.	-	16
081182	Blistér 2 ud.	1	18

Campus University

Super Cuchilla



5 Afilalápices metálico Premium

Cuchilla de acero
Afilalápices metálico doble. Con cuchilla de acero, cortados con láser. 4 colores: azul claro, azul oscuro, rojo y verde.

CÓDIGO	Presentación	📦	📦
081183	Caja 12 ud.	-	12
081184	Blistér 1 ud.	1	18

Campus University

Super Cuchilla



6 Afilalápices metálico Premium Twist

Cuchilla de acero
Afilalápices metálicos en forma de cuña. Con cuchilla de acero, cortados con láser. Diseño twist.

CÓDIGO	Presentación	📦
081185	Caja 24 ud.	24



7 Maped • Afilalápiz Satellite Metal

Muy robusto y resistente. Cuerpo metálico acabado en aluminio o negro lacado. Cuchilla de acero inoxidable de alta calidad. Para afilar o sacar punta a lápices o pintura normales de diámetro standard de 8 mm.

CÓDIGO	Color	Presentación
649123	● ●	Exp. 32 ud.



AFILALÁPICES DE PLÁSTICO

Campus college



8 Afilalápiz redondo 645

Afilalápices de plástico en forma redonda con cuchilla de acero.

CÓDIGO	Color	Presentación
080059	● ● ● ●	Bote 50 ud.

Campus college

Super Cuchilla



9 Afilalápiz de plástico 140

Afilalápices rectangular simple de plástico en colores surtidos.

CÓDIGO	Color	Presentación
080654	● ● ● ●	Bote 140 ud.

Campus college

Super Cuchilla



10 Afilalápiz doble

Afilalápices dobles de plástico con doble cuchilla de acero.

CÓDIGO	Color	Presentación
080612	● ● ● ●	Bote 24 ud.



No permite apertura de envase
Venta por caja



Permite apertura de envase
Venta por unidad



Unidades que contiene la caja

AFILALÁPICES DE PLÁSTICO

Campus college



1 Campus College · Afilalápiz Nero

Afilalápices de plástico con goma en los laterales para mejor sujeción. Cuchilla de acero. 6 colores surtidos.

CÓDIGO	Color	Presentación
080656	● / ○ - ● / ● - ● / ● ● / ● - ● / ● - ● / ●	Bote 50 ud.

Campus college



2 Campus College Afilalápiz ultra compacto

Afilalápices de plástico con forma rectangular ergonómica. Cuchilla de acero. Ultra compactos. 3 colores surtidos.

CÓDIGO	Color	Presentación
080864	● ● ●	Bote 48 ud.

Campus college



3 Afilalápiz Twister

Afilalápices de plástico en forma hexagonal. Cuchilla de acero cortada por láser. Colores surtidos.

CÓDIGO	Color	Presentación
081368	● ● ● ●	Bote 100 uds.



4 Jovi Afilalápiz Maxi

Afilalápices de plástico para ceras gruesas. Cuchillas de acero. Colores surtidos.

CÓDIGO	Color	Presentación
118718	● ● ● ●	Bote 25 ud.

AFILALÁPICES CON DEPÓSITO

Campus college



CON DEPÓSITO

5 Afilalápiz con depósito

Afilalápiz de plástico con depósito, cuchilla de acero y 4 colores surtidos.

CÓDIGO	Color	Presentación
081366	● ● ● ●	Exp. 24 ud.

Campus college



CON DEPÓSITO

6 Afilalápiz doble con depósito

Afilalápiz de plástico doble con depósito. Cuchilla de acero. 3 colores surtidos.

CÓDIGO	Color	Presentación
081369	● ● ● ●	Exp. 24 ud.

Campus college



CON DEPÓSITO

7 Campus College · Afilalápiz con depósito

Afilalápiz de plástico con depósito, cuchilla de acero y 4 colores surtidos.

CÓDIGO	Color	Presentación
081367	● ● ● ●	Exp. 24 ud.

Campus college



CON DEPÓSITO

8 Campus College · Afilalápiz Space

Afilalápiz de plástico con depósito. Goma en los laterales para una mejor sujeción. Cuchilla de acero. 4 colores surtidos.

CÓDIGO	Color	Presentación
080673	● ● ● ●	Exp. 24 ud.



No permite apertura de envase
Venta por caja



Permite apertura de envase
Venta por unidad



Unidades que
contiene la caja

AFILALÁPICES DE PLÁSTICO

Campus college



CON DEPÓSITO

1 Campus College • Afilalápiz 809

Afilalápices de plástico con depósito. Cuchilla de acero. 2 colores surtidos.

CÓDIGO	Presentación		
080614	Exp. 12 ud.	-	12
080992	Blister 1 ud.	1	12

Campus college



CON DEPÓSITO

2 Campus College Afilalápiz fluor con depósito

Afilalápiz de plástico con depósito. Cuchilla de acero. 4 colores traslúcidos fluor surtidos.

CÓDIGO	Color	Presentación
080832		Exp. 24 ud.

Campus college



3 Campus College Afilalápiz con goma de borrar

Afilalápices de plástico y goma de borrar. Forma ovalada. Cuchilla de acero. 3 colores surtidos.

CÓDIGO	Color	Presentación
080863		Exp. 24 ud.

Campus college



CON DEPÓSITO

4 Afilalápiz doble con depósito y goma de borrar

Afilalápices de plástico con depósito y goma de borrar. Cuchilla de acero. 3 colores surtidos.

CÓDIGO	Color	Presentación		
080909		Blister 1 ud.	1	12
080901		Exp. 24 ud. (8 x color)	-	24

Maped



CON DEPÓSITO

5 Maped Afilalápiz Boogy con depósito

Sacapuntas de plástico ergonómico de un orificio. Cuchilla de acero. Con depósito.

CÓDIGO	Color	Presentación
649151		Exp. 30 ud.

Maped



CON DEPÓSITO

6 Maped Afilalápiz Boogy doble con depósito

Sacapuntas de plástico ergonómico de dos orificios. Cuchilla de acero. Con depósito.

CÓDIGO	Color	Presentación
649152		Exp. 24 ud.

Maped



CON DEPÓSITO

7 Maped Afilalápiz Bulbo con depósito

Sacapuntas de plástico de un orificio. Cuchilla de acero. Con depósito. Tapa articulada transparente.

CÓDIGO	Color	Presentación
649124		Exp. 30 ud.

Maped



CON DEPÓSITO

8 Maped Afilalápiz Croc-Croc Easy con depósito

Afilalápiz con depósito en forma de mariquita o ballena. Con pinza para facilitar la apertura a los más pequeños.

CÓDIGO	Color	Presentación
649156		Exp. 24 ud.

AFILALÁPICES DE PLÁSTICO



CON DEPÓSITO

1 Maped Afilalápiz Croc-Croc Rana con depósito

Afilalápiz con depósito en forma de rana. Los ojos de la rana se levantan al girar el lápiz.

CÓDIGO	Color	Presentación
649154	● ● ●	Exp. 24 ud.



CON DEPÓSITO

2 Maped Afilalápiz Croc-Croc Bunny con depósito

Afilalápiz con depósito en forma de conejo. Los dientes del conejito se mueven al girar el lápiz.

CÓDIGO	Color	Presentación
649155	● ● ●	Exp. 24 ud.



CON DEPÓSITO

3 Maped Afilalápiz Croc-Croc Twist Doble

Afilalápiz de dos orificios en forma de castor. El sistema de raquetas del Croc Croc Twist permite afilar el lápiz de la manera más fácil. Perfecto lápices de 8 y 11 milímetros de diámetro.

CÓDIGO	Color	Presentación
649157	● ● ●	Exp. 12 ud.



CON DEPÓSITO

4 Maped Afilalápiz Igloo

Sacapuntas plástico 1 orificio. Interior y cobertura de plástico. Contiene depósito para virutas. Colores surtidos.

CÓDIGO	Color	Presentación
649125	● ● ●	Exp. 30 ud.



CON DEPÓSITO

5 Maped Afilalápiz Igloo Zurdos

Afilalápiz de forma triangular 1 orificio. Versión especial para zurdos: la hoja incorporada invertida en espejo permite sostener el lápiz con la mano izquierda y girarlo en sentido antihorario.

CÓDIGO	Color	Presentación
649153	● ● ●	Exp. 24 ud.



ZURDOS



CON DEPÓSITO

6 Maped Afilalápiz Igloo doble

Afilalápiz de forma triangular 2 orificio. Interior y cobertura de plástico. Contiene depósito para virutas. Colores surtidos.

CÓDIGO	Color	Presentación
649126	● ● ●	Exp. 30 ud.



CON DEPÓSITO

7 Maped Afilalápiz Shaker

Afilalápices de plástico con depósito de gran capacidad. Expositor de 25 unidades en colores surtidos (azul, rosa y verde).

CÓDIGO	Color	Presentación
649127	● ● ●	Exp. 25 ud.



LÁPICES DE GRAFITO

Campus University

1 Campus University • Graphite

Nueva mina más suave. Fácil afilado.

Lápiz de grafito con cuerpo de madera. Ideal para escritura y dibujo. Alta resistencia a la rotura de la mina. Graduación 2 HB.

CÓDIGO	Graduación	Presentación		
080535	2.HB	Caja 12 ud.	1	12
081042	2.HB	Blistér 4 ud.	1	12

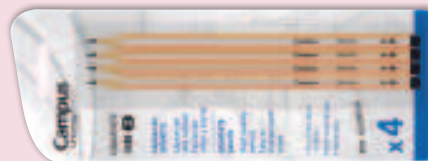

Campus University

2 Campus University Adaptador para lápiz

Válido para diestros y zurdos

Estimula la coordinación de la mano y los dedos y ayuda a los niños a que cojan el lápiz o el bolígrafo correctamente. Fabricado en plástico inyectado lavable. Ergonómico. Medidas: 2 x 2 x 2 cm. Colores: verde, azul, amarillo y rojo. A partir de 3 años.

CÓDIGO	Color	Bolsa
630028	Surtido	20 ud.



Campus University

3 Campus University Lápicos infantiles Sports

Expositor de 36 divertidos lápices con gomitas en varios colores y formas. Cuerpo de madera. Seis motivos diferentes de deportes.

CÓDIGO	Presentación
081098	Exp. de 36 ud.



Campus University

4 Campus University Lápicos infantiles Vehicles

Expositor de 36 divertidos lápices con gomitas en varios colores y formas. Cuerpo de madera. Cinco motivos diferentes de vehículos.

CÓDIGO	Presentación
081099	Exp. de 36 ud.

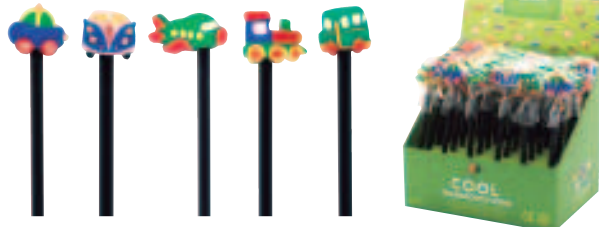

Campus University

5 Campus University Lápicos infantiles Fruits

Expositor de 36 divertidos lápices con gomitas en varios colores y formas. Cuerpo de madera. Seis motivos diferentes de frutas.

CÓDIGO	Presentación
081097	Exp. de 36 ud.



BOLÍGRAFO FANTASÍA

Campus college

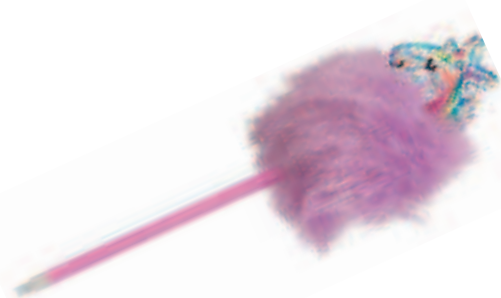

6 Campus College Bolígrafo con pompón Unicornio

Bolígrafo stick con tapón. Cuerpo color rosa con pompón violeta. Silueta de unicornio en relieve en la parte superior. Tinta azul. Longitud: 24,5 cm.

CÓDIGO	Color tinta
081421	Azul



No permite apertura de envase
Venta por caja



Permite apertura de envase
Venta por unidad



Unidades que
contiene la caja

LÁPICES DE COLORES

Campus college



COLORES METÁLICOS

1 Campus College Lápices colores metálicos

Madera negra

Lápices con cuerpo de madera negra. Minas de colores metalizados. Aptos para uso escolar e ideales para crear diseños llamativos. Blíster con colgador.

CÓDIGO	Color		
080562	6 metalizados	1	6



Campus college



COLORES NEÓN

2 Campus College Lápices colores Neón

Madera negra

Lápices con cuerpo de madera negra. Minas color neón. Apto para uso escolar e ideal para crear diseños llamativos. Blíster con colgador.

CÓDIGO	Color		
080563	6 neón	1	6



Campus college



3 Campus College Lápices de colores

Lápices de colores con cuerpo de resina de plástico. Fáciles de sacar punta. Mina muy resistente. Escritura suave. Colores intensos. Ideales para uso escolar. Estuche de cartón.

CÓDIGO	Colores	
630716	12	12
630717	24	6



Campus college



4 Campus College Lápices de colores

Minas más gruesas y duraderas

Lápices de colores con cuerpo de madera. Minas más gruesas y duraderas. Escritura suave. Colores intensos. Ideales para el uso escolar. Estuche de cartón.

CÓDIGO	Colores		
080564	12	1	12
630480	24	-	6



Campus college



5 Campus College · Lápices color pastel

Colores pastel

Lápices hexagonales con cuerpo de madera. Minas de colores pastel. Escritura suave. Ideales para uso escolar. Blíster con colgador.

CÓDIGO	Colores		
630772	12	1	12



No permite apertura de envase
Venta por caja

Permite apertura de envase
Venta por unidad

Unidades que contiene la caja

LÁPICES DE COLORES

Campus college



1 Campus College Lápices de colores RAINBOW

Minas ARCO IRIS

Lápices con cuerpo de madera. Mina arco iris multicolor muy resistente. Fácil de sujetar por manos pequeñas. Ideal para uso escolar.

CÓDIGO	Presentación
630411	Bote 20 ud.

ALPINO



3 Alpino • Lápices de colores Festival

Lápices de colores de alta calidad. Mina resistente al agua de 3 mm de diámetro. Lápices libres de madera.

CÓDIGO	Color	Caja
649433	Amarillo	12 ud.
649434	Azul claro	12 ud.
649435	Azul oscuro	12 ud.
649436	Marrón	12 ud.
649437	Naranja	12 ud.
649438	Negro	12 ud.
649439	Rojo	12 ud.
649440	Carne	12 ud.
649441	Rosa	12 ud.
649442	Verde claro	12 ud.
649443	Verde oscuro	12 ud.
649444	Violeta	12 ud.

ALPINO



5 Alpino • Lápices de colores Tri

Lápices con cuerpo de madera. Mina de 3,3 mm de grosor con alta resistencia al agua. Colores vivos y brillantes. Ideal para uso escolar. Estuche de cartón.

CÓDIGO	Colores	
630818	12	12
630819	24	6

ALPINO



2 Alpino • Lápices de colores

Clásico

Lápices con cuerpo de plástico. Mina de 3 mm de grosor con alta resistencia a la rotura. Colores vivos y brillantes. Ideal para uso escolar. Estuche de cartón con bandeja extraíble.

CÓDIGO	Colores		
630040	12	1	12
630041	18	-	12
630042	24	1	12
649796	36	-	4

ALPINO



PACK ESCOLAR

4 Alpino Lápices de colores Festival

Pack escolar

288 Lápices de colores de alta calidad, hexagonal, mina resistente al agua de 3 mm de diámetro. Lápices libres de madera. 12 colores (24 unidades por color). Incluye 6 sacapuntas.

CÓDIGO	Colores	Contenido
649445	12 surtidos x 24 ud.	288

ALPINO



PACK ESCOLAR



6 Alpino Lápices de colores Trimax

120 lápices triangulares gruesos, con mina de 5,4 mm. resistente a la rotura. Incluye 3 sacapuntas especiales. 12 colores (10 unidades por color).

CÓDIGO	Colores	Contenido
649446	12 surtidos x 10 ud.	120



No permite apertura de envase
Venta por caja



Permite apertura de envase
Venta por unidad



Unidades que
contiene la caja

LÁPICES DE COLORES

STAEOTLER



1 Staedtler Noris Colour 185

Gran resistencia a la rotura

El primer lápiz de color fabricado con el innovador material WOPEX. Superficie suave y ergonómica. Mayor resistencia a la rotura. Colores brillantes. Estuche de cartón.

CÓDIGO	Colores	
649280	12	10
649281	24	10



2 Bic Evolution Stripes

Lápices con cuerpo de plástico. Colores intensos. Fáciles de sacar punta. Mina muy resistente. Longitud: 176 mm. Ideales para uso escolar. Estuche de cartón.

CÓDIGO	Colores	
649790	12	12
649581	18	12
649791	24	12



3 Bic Lápices de colores Tropicolors 2

Pack escolar: 216 lápices de plástico de colores intensos. 12 colores (18 unidades por color).

CÓDIGO	Colores	Contenido
649272	12 surtidos x 18 ud.	216



PACK ESCOLAR

LÁPICES DE COLORES EN ESTUCHE METÁLICO

Campus University



4 Campus University Lápices de colores acquarelables

Lápices de colores con cuerpo de madera. Mina con alta concentración de pigmento. Son poco polvorientos y resistentes a la rotura y a la luz en base al color. Se presentan en atractivo estuche de metal.

CÓDIGO	Colores
630367	12
630368	24

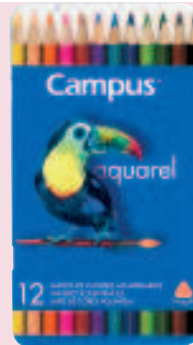

ACUARELABLE

Bruynzeel

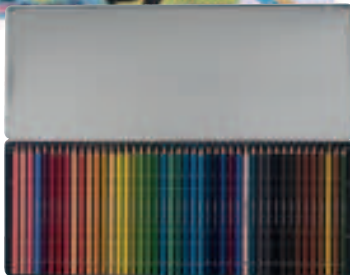
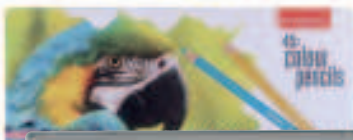

5 Bruynzeel • Estuche Camaleón 45 lápices

Mina extra fuerte de 2,9 mm de grosor y doble encolado. Pigmentos de gran calidad. Fáciles de mezclar entre sí.

CÓDIGO	Contenido	
649286	45 colores	4

Bruynzeel



6 Bruynzeel • Estuche Beetle 60 piezas

Contiene 44 lápices de color, 12 lápices metalizados con madera negra, 2 lápices de grafito para esbozos, goma y sacapuntas.

CÓDIGO	Contenido	
649288	60 piezas	4

No permite apertura de envase
Venta por caja

Permite apertura de envase
Venta por unidad

Unidades que contiene la caja

LÁPICES DE COLORES

GIOTTO

PACK ESCOLAR



COLORES INTENSOS

1 Giotto Lápices de colores Mega 108 ud.

Pack escolar

108 lápices de colores hexagonales de alta calidad. Mina grande super resistente de 5,5 mm de diámetro. 12 colores, 9 unidades por color.

CÓDIGO	Colores	Contenido
649406	12 surtidos x 9 ud.	108

GIOTTO

PACK ESCOLAR



COLORES INTENSOS

2 Giotto Lápices de colores Elios 288 ud.

Pack escolar

288 lápices de colores triangulares de alta calidad. Libres de madera. Mina super resistente de 3,3 mm de diámetro. 12 colores, 24 unidades por color.

CÓDIGO	Colores	Contenido
649405	12 surtidos x 24 ud.	288

GIOTTO

PACK ESCOLAR



COLORES INTENSOS

3 Giotto Lápices de colores Stilnovo 192 ud.

Pack escolar

192 lápices de colores triangulares de alta calidad. Mina super resistente de 3,3 mm de diámetro. 12 colores, 16 unidades por color.

CÓDIGO	Colores	Contenido
649404	12 surtidos x 16 ud.	192

Asesorado por Mapped



COLORES INTENSOS

4 Mapped • Lápices de colores

Colores intensos

Lápiz de colores. Cuerpo ergonómico triangular. Presentación en caja de cartón. Colores vibrantes. Madera FSC.

CÓDIGO	Colores	
649268	12	12
649269	24	1
649270	36	1

Asesorado por Mapped



5 Mapped • Kit de colorear 100 piezas

Kit de colorear Mapped Color Peps de 100 piezas, incluido en un robusto estuche de almacenamiento, con asa de transporte. Incluye: 36 rotuladores, 36 lápices de colores, 24 crayones, 1 rotulador punta pincel, 1 lapiz HB, 1 borrador y 1 sacapuntas. Dimensiones: 400 x 340 x 455 mm.

CÓDIGO	Contenido
649143	100 piezas

Asesorado por Mapped



6 Mapped • Kit de colorear Glitter 31 piezas

Kit de colorear Mapped Color Peps Glitter de 31 piezas, incluido en un estuche brillante de almacenamiento. Incluye: 8 rotuladores, 10 lápices de colores, 8 crayones y 5 botes de purpurina. Medidas: 275 x 55 x 210 mm.

CÓDIGO	Contenido
649147	31 piezas



CERAS BLANDAS

MANLEY



1 Manley • Ceras

Ceras de trazo muy suave. Colores resistentes a la luz. Se mezclan fácilmente. No dejan partículas. Diámetro: 10 mm. Estuche de cartón.



Estuches Colores surtidos

CÓDIGO	Colores	
630365	6	6
630173	10	10
630174	15	10
630175	24	5
630366	30	5

Estuches 12 Ceras Monocolor

CÓDIGO	Colores
630588	Blanco
630589	Amarillo limón
630590	Amarillo permanente
630820	Amarillo claro
630591	Amarillo oscuro
630592	Naranja
630593	Rojo escarlata
630823	Carmin
630594	Rosa natural
630595	Rosa claro
630840	Lila
630596	Azul cyan
630597	Azul turquesa
630598	Azul celeste
630842	Celeste claro
630827	Azul ultramar
630828	Azul prusia

CÓDIGO	Colores
630829	Azul cobalto
630599	Verde natural
630845	Verde amarillo claro
630600	Verde amarillento
630601	Verde esmeralda
630831	Verde primavera
630832	Ocre
630856	Ocre madera
630602	Tierra siena tostada
630860	Tierra sombra tostado
630834	Pardo
630861	Gris
630605	Negro
630603	Oro
630604	Plata



MANLEY



PACK ESCOLAR

2 Manley Ceras Pack Escolar

192 ceras de colores surtidos. 16 colores (12 unidades por color).

CÓDIGO	Colores	Contenido
649629	16 surtidos x 12 ud.	192

GIOTTO



PACK ESCOLAR

3 Giotto • Ceras Maxi

Pack escolar

96 ceras redondas de colores vivos y cubrientes. Envueltas individualmente con papel protector. Diámetro: 11,5 mm.

CÓDIGO	Colores	Contenido
649408	12 surt. x 8 uds.	96



No permite apertura de envase
Venta por caja



Permite apertura de envase
Venta por unidad



Unidades que
contiene la caja

CERAS BLANDAS



1 Dacs • Ceras blandas

Colores vivos y cubrientes

Ceras de textura cremosa y de trazo suave y cubriente. No dejan partículas. Los colores se pueden mezclar y no manchan. Caja de cartón.

CÓDIGO	Colores	
630214	12	10
630215	24	10



2 Dacs • Pack escolar ceras blandas

Pack escolar

288 ceras cremosas y de trazo muy suave. No dejan partículas. Los colores se pueden mezclar y no manchan.

CÓDIGO	Colores	Contenido
649413	12 surtidos x 24 ud.	288

CERAS PLÁSTICAS



3 Jovi • Ceras Jovicolor

No manchan, no se rompen. Colores vivos y luminosos. Trazo suave. Se pueden mezclar para pintar las superficies más diversas.

CÓDIGO	Colores	
630177	12	10
649903	18	10
649761	24	10

CÓDIGO	Colores	Contenido
649431	12 surtidos x 25 ud.	300

CÓDIGO	Color	Caja
649414	Amarillo	12 ud.
649415	Rojo	12 ud.
649416	Marrón claro	12 ud.
649417	Verde claro	12 ud.
649418	Azul claro	12 ud.
649419	Azul oscuro	12 ud.
649420	Naranja	12 ud.
649421	Rosa	12 ud.
649422	Lila	12 ud.
649423	Negro	12 ud.
649424	Blanco	12 ud.
649425	Verde oscuro	12 ud.
649426	Marrón oscuro	12 ud.
649427	Carne	12 ud.
649428	Gris	12 ud.
649429	Plata	12 ud.
649430	Oro	12 ud.



4 Jovi • Ceras Jovicolor Triwax

Permiten un trazo suave y homogéneo. No manchan las manos. Sin olor. Gran rendimiento. Se hace punta con facilidad. Colores atractivos y cubrientes. Facilitan la pre-escritura.

CÓDIGO	Colores	
649779	12	12
649780	24	12

CÓDIGO	Colores	Contenido
630871	12 surtidos x 25 ud.	300



No permite apertura de envase
Venta por caja



Permite apertura de envase
Venta por unidad



Unidades que
contiene la caja

CERAS PLÁSTICAS

Campus
college



1 Campus College • Ceras plásticas

Colores brillantes y mezclables

Ceras plásticas de cuerpo cilíndrico. Se puede afilar y pintar con cualquier parte de la cera. Colores intensos de alta calidad. Trazo suave. Borrables. Se afilan fácilmente. Mezclables para crear una infinidad de tonalidades. No ensucian. No tóxicas. Ideal para uso escolar.

CÓDIGO	Colores		
630735	12	1	12
630776	24	-	6



2 Bic • Plastidecor Kids

El más conocido

Ceras plásticas de color. Mezclables, no ensucian. Utilizables sobre papel satinado.

CÓDIGO	Colores		
630036	12	1	12
630037	18	-	12
630038	24	1	12
649759	36	-	6

CÓDIGO	Colores	Contenido
649818	16 colores x 22 ud.	352

CÓDIGO	Color	Caja
649819	Naranja	25 ud.
649820	Blanco	25 ud.
649821	Rojo	25 ud.
649822	Marrón	25 ud.
649823	Amarillo	25 ud.
649824	Violeta	25 ud.
649825	Rosa	25 ud.
649826	Verde osc.	25 ud.
649827	Azul	25 ud.
649828	Verde	25 ud.
649829	Negro	25 ud.
649830	Azul claro	25 ud.
649207	Carne	25 ud.



3 Bic • Plastidecor Peques

Forma triangular

Ceras plásticas de color. Colores mezclables que no ensucian. Utilizables sobre papel satinado. Forma triangular y tamaño grueso para las manos más pequeñas.

CÓDIGO	Colores	
630176	12	12

CÓDIGO	Colores	Contenido
649805	12 surtidos x 12 ud.	144



No permite apertura de envase
Venta por caja



Permite apertura de envase
Venta por unidad



Unidades que
contiene la caja

12 ROTULADORES ESCOLARES

MATERIAL ESCOLAR

ROTULADORES ESCOLARES



NEW

Campus
college

Ø 2 mm

COLORES INTENSOS

LAVABLE

1 Kekko • Rotuladores de colores

Punta de fibra muy resistente de 2 mm de diámetro. Hexagonales. Capuchón ventilado. Lavables.

CÓDIGO	Colores
630938	12
630939	24



Campus
college

Ø 3 mm

COLORES INTENSOS

LAVABLE

2 Campus College • Rotuladores de colores

Punta de 3 mm de diámetro. Lavables. Punta de fibra muy resistente de larga duración. Capuchón ventilado.

CÓDIGO	Colores		
630562	12	1	12
630563	24	1	12



Campus
college

COLORES INTENSOS

LAVABLE

Ø 2 mm Ø 4 mm

3 Campus College Rotuladores doble punta

Doble punta, la más gruesa de 4 mm de diámetro y la más fina de 2 mm. Lavables. Punta de fibra muy resistente de larga duración. Capuchón ventilado.

CÓDIGO	Colores	
080923	12	12
080924	24	12



NEW

Campus
college

COLORES INTENSOS

4 Campus Rotuladores punta pincel

Punta de pincel resistente. Colores vivos. Capuchón ventilado. Perfectos para dibujos, colorear y lettering. Tinta a base de agua.

CÓDIGO	Colores
630843	12
630844	24



Campus
University

Ø 1 mm

5 Campus University Rotuladores Campus Glitter Marker

Tinta glitter
Rotuladores de colores con tinta glitter. Se mantienen tanto vertical como horizontalmente. Cuerpo traslúcido que permite ver el nivel de tinta. Capuchón ventilado.

CÓDIGO	Colores
081428	6



Campus
University

Ø 1 mm

GLITTER MARKER

ROTULADORES ESCOLARES



Ø 2,6 mm

Ø 4,7 mm



1 Carioca • Rotuladores Birello doble punta

Rotuladores escolares con dos tipos de punta. La punta más gruesa es de 4,7 mm de diámetro y la más fina de 2,6 mm. Lavable, punta de fibra y capuchón ventilado.

CÓDIGO	Colores	
119426	12	12
649837	24	12



Ø 2,6 mm



PACK ESCOLAR

2 Carioca • Rotuladores Joy School Box

Pack escolar

288 rotuladores escolares de punta fina para un trazo preciso. Tinta superlavable no tóxica, fácil de quitar de la piel con agua y sin jabón.

CÓDIGO	Colores	Contenido
649193	12 colores x 24 ud.	288



Ø 6 mm



3 Carioca • Rotuladores Jumbo

Rotulador con punta maxi 6 mm tipo ojival, cuerpo octagonal para una fácil empuñadura. Tinta superlavable no tóxica, fácil de quitar de la piel con agua sin jabón. Capuchón ventilado.

CÓDIGO	Colores	
649592	12	12
649538	24	12



Ø 6 mm



PACK ESCOLAR

4 Carioca • Rotuladores Jumbo School Box

Pack escolar

144 rotuladores escolares de punta maxi de 6 mm.

CÓDIGO	Colores	Contenido
649194	12 colores x 12 ud.	144



Ø 2,8 mm



5 Bic Kids • Kid Couleur

Rotuladores escolares de colores brillantes. Tinta lavable que se elimina de las manos y los tejidos. Capuchón ventilado. Punta bloqueada media de 2,8 mm muy resistente. No se secan.

CÓDIGO	Colores	
118803	10 + 2	12
649282	14 + 4	12
118798	18 + 6	12



Ø 2,8 mm



PACK ESCOLAR

6 Bic Kids • Kid Couleur

Pack escolar

144 rotuladores escolares de colores brillantes que no se secan.

CÓDIGO	Colores	Contenido
649271	12 colores x 12 ud.	144



No permite apertura de envase
Venta por caja



Permite apertura de envase
Venta por unidad



Unidades que
contiene la caja

12 ROTULADORES ESCOLARES

MATERIAL ESCOLAR

ROTULADORES ESCOLARES

GIOTTO



PACK ESCOLAR



Ø 2,8 mm



1 Giotto • Turbo Color

Rotulador escolar con tinta inocua y lavable. Punta fina de 2,8 mm bloqueada que no se hunde, resistente. Capuchón ventilado.

CÓDIGO	Colores		
630270	12	1	10
649981	24	1	5

CÓDIGO	Colores	Contenido
649409	12 colores x 12 ud.	144

CÓDIGO	Color	Caja
649242	Amarillo	12 ud.
649243	Naranja	12 ud.
649244	Carne	12 ud.
649245	Rosa	12 ud.
649246	Magenta	12 ud.
649247	Rojo	12 ud.
649248	Marrón claro	12 ud.
649249	Marrón oscuro	12 ud.
649250	Verde claro	12 ud.
649251	Verde oscuro	12 ud.
649252	Gris	12 ud.
649253	Azul celeste	12 ud.
649254	Azul ultramar	12 ud.
649255	Violeta	12 ud.
649256	Negro	12 ud.

GIOTTO



PACK ESCOLAR



Ø 5 mm



2 Giotto • Giotto Turbo Maxi

Rotuladores escolares de punta gruesa de 5 mm. Punta bloqueada que no se hunde, muy resistente y de larga duración.

CÓDIGO	Colores		
649979	12	1	5
649978	24	1	5

CÓDIGO	Colores	Contenido
649410	12 colores x 9 ud.	108

CÓDIGO	Color	Caja
649227	Amarillo	12 ud.
649228	Naranja	12 ud.
649229	Carne	12 ud.
649230	Rosa	12 ud.
649231	Magenta	12 ud.
649232	Rojo	12 ud.
649233	Marrón claro	12 ud.
649234	Marrón oscuro	12 ud.
649235	Verde claro	12 ud.
649236	Verde oscuro	12 ud.
649237	Gris	12 ud.
649238	Azul celeste	12 ud.
649239	Azul ultramar	12 ud.
649240	Violeta	12 ud.
649241	Negro	12 ud.

Crayola

3 Crayola • Super Lavables Maxi Punta

Rotuladores escolares de punta gruesa, resistente a los golpes. Tinta super lavable. Tapón ventilado. Colores brillantes.

CÓDIGO	Colores
630745	12
630746	24



No permite apertura de envase
Venta por caja



Permite apertura de envase
Venta por unidad



Unidades que
contiene la caja

ROTULADORES ESCOLARES



1 Maped • Rotuladores Color'Peps Jungle

Rotulador escolar de punta media muy resistente. Tinta lavable. Resiste el destapado sin secarse.

CÓDIGO	Colores
649149	12
649150	24



2 Maped • Rotuladores Color'Peps Glitter

Rotuladores con tinta de purpurina perfecto para decorar todas tus creaciones. Alta densidad de purpurina y gran calidad de trazado. Punta media, cónica de 2.8 mm de diámetro. Lavable de la mayoría de los textiles y la piel.

CÓDIGO	Colores
649148	10



3 Bruynzeel • Estuche Rotuladores

Especialmente pensados para uso escolar. Colores vibrantes e intensos. Tinta súper lavable.

CÓDIGO	Colores
649289	30
649283	50



4 Bruynzeel Rotuladores mágicos

Cambia de color
8 rotuladores con efecto mágico. Usa el bolígrafo blanco mágico para pintar sobre los dibujos y los colores se transformarán.



CÓDIGO	Estuche
649197	8 colores



5 Sharpie • Estuche Rotuladores LEON

Incluye: 20 marcadores de punta fina: negro, gris materia oscura, azul francia, turquesa, azul nano, azul cielo, azul hielo, verde, verde limón, amarillo, magenta x 2, naranja óptico, durazno x2, rosa eléctrico, rojo, púrpura, marrón y menta. 6 marcadores de punta ultrafina: negro, magenta, azul France, verde, turquesa y rojo.

CÓDIGO	Contenido
118604	26 marcadores



6 Sharpie • Estuche Rotuladores RHINO

Incluye: 14 marcadores de punta fina: negro, gris materia oscura, azul francia, azul cielo, azul hielo, verde, verde limón, amarillo, magenta, naranja óptico, rosa eléctrico, rojo, lila y menta. 6 marcadores de punta ultrafina: negro, azul France, verde, amarillo, violeta y rojo.

CÓDIGO	Contenido
118605	20 marcadores



ROTULADORES DE COLORES

Sharpie.



1 Sharpie • Estuche Rotuladores Tortuga

Incluye: 14 marcadores de punta fina: negro, gris materia oscura, azul Francia, azul cielo, azul hielo, verde, verde limón, amarillo, magenta, naranja óptico, rosa eléctrico, rojo, lila y azul nano. 6 marcadores de punta ultrafina: negro, azul Francia, verde, turquesa, violeta y rojo.

CÓDIGO	Contenido
118606	20 marcadores



Sharpie.

2 Sharpie • Marcadores Sharpie S Note

Marcadores para resaltar, marcar, subrayar, organizar y colorear. Capuchón del color de la tinta. Colores que no traspasan. Escribe, subraya, resalta y colorea con la punta biselada versátil 2 en 1. Tinta a base de agua.

CÓDIGO	Envase
118607	Blistér de 4 colores
118608	Blistér de 12 colores
118609	Blistér de 20 colores



3 Bic • Marcadores permanentes Intensity

Marcadores permanentes de punta fina de 0,8 mm que escriben sobre cualquier superficie. La tinta se seca muy rápido.

CÓDIGO	Colores
081418	5 colores vivos
081419	5 colores pastel



4 Bic • Rotuladores doble punta pincel Intensity Dual Tip pastel

Rotuladores de doble punta. Punta de pincel de 0,9 mm y punta fina de 0,7 mm. Ideales para escribir, dibujar, colorear o escribir. Tinta de base de agua.

CÓDIGO	Colores
081568	6



5 Bic • Rotuladores doble punta pincel Intensity Dual Tip

Rotuladores de doble punta. Punta de pincel de 0,9 mm y punta fina de 0,7 mm. Ideales para escribir, dibujar, colorear o escribir. Tinta de base de agua.

CÓDIGO	Colores
081567	6
081566	12



No permite apertura de envase
Venta por caja



Permite apertura de envase
Venta por unidad



Unidades que
contiene la caja

ROTULADORES DE COLORES

STAEOTLER

Ø 0,5-0,8 mm

Ø 1-6 mm



1 Staedtler • Rotuladores doble punta pincel acuarelable 3001

Rotuladores de doble punta acuarelable, rotulador y pincel, ideal para trazos variables y sombreados. Ancho de línea punta rotulador: 0,5-0,8 mm aprox. Ancho de línea punta pincel: 1,0-6,0 mm aprox.

CÓDIGO	Colores
081574	18
081575	36

STAEOTLER

Ø 1 mm



2 Staedtler • Rotuladores Noris 326

Rotulador con punta de fibra para escribir y dibujar, tinta con base de agua. Lavables. Tinta antisecado. Capuchón ventilado, punta resistente a la presión.

CÓDIGO	Colores	
630822	10	10
630824	20	5

STAEOTLER

Ø 3 mm

Ø 0,5-0,8 mm



3 Staedtler • Rotuladores doble punta de fibra 3200

Rotuladores de doble punta de fibra, con puntas resistentes a la presión. Perfectos para esbozar, dibujar, ilustrar, escribir y colorear. Anchos de línea entre aprox. 3,0 mm y 0,5-0,8 mm. Estuche de plástico con 36 rotuladores, colores surtidos.

CÓDIGO	Colores
081576	36
081577	72

Maped

Ø 0,4 mm



4 Maped • Rotuladores Graph Peps

Colores brillantes. Punta de metal japonesa de fieltro de 0,4mm. Forma triangular para un agarre óptimo.

CÓDIGO	Colores
649141	10
649142	20



5 Talens • Rotuladores acuarelables punta pincel ECOLINE

Rotuladores acuarelables de punta pincel de fieltro, flexible y resistente. Tinta líquida que fluye en húmedo. La tinta permanece soluble después del secado, por lo que se puede seguir trabajando y mezclándola después del secado. Sus plumillas son reversibles, lo que permite cambiar a una punta nueva si la original se desgasta o deshila. Colores muy brillantes y saturados. No tienen olor. Perfectos para ilustraciones, tarjetas, lettering, caligrafía, dibujar, dibujar cómics y mucho más.

CÓDIGO	Colores
600441	Colores primarios 5 ud.
600442	Colores pastel 5 ud.
600443	Colores básicos 10 ud.
600438	Colores pastel 10 ud.
600439	Colores brillantes 10 ud.
600440	Colores botánicos 10 ud.



No permite apertura de envase
Venta por caja



Permite apertura de envase
Venta por unidad



Unidades que
contiene la caja

ROTULADORES DE COLORES



1 Sakura • Rotuladores Brush Pen Koi

Rotuladores acuarelabes de punta pincel de fieltro, flexible y resistente. Permite hacer pinceladas finas, medianas o audaces cambiando la presión de la punta. Se pueden mezclar entre sí. Tinta sin olor. Ideales para ilustraciones, lettering o dibujo de cómics.

CÓDIGO	Colores
600465	Manga 6 surtidos
600445	Urban 6 surtidos



2 Sakura • Rotuladores Coloring Brush Pen Koi

Rotuladores acuarelabes de punta pincel de fieltro, flexible y resistente. Permite hacer pinceladas finas, medianas o audaces cambiando la presión de la punta. Se pueden mezclar entre sí. Tinta sin olor. Ideales para ilustraciones, lettering o dibujo de cómics.

CÓDIGO	Colores
600444	12 surtidos



3 Sakura • Rotuladores Pigma Brush Pen

Rotuladores acuarelabes de punta pincel flexible. Para realizar ilustraciones y dibujos, tanto técnicos como artísticos. Desde líneas muy finas a grandes trazos. Punta muy resistente, con flujo de tinta suave, precisa y consistente. La tinta es de secado rápido, no atraviesa el papel y es soluble. Set de 3 rotuladores: FB, MB y BB (fino, medio y grueso).

CÓDIGO	Tamaños de trazo
600446	FB, MB y BB



4 Sakura • Rotuladores Pigma Variados

Set de 6 piezas. Contiene:
 - 3 Rotuladores Pigma Micron: 0.2 mm - 0.4 mm - 0.8 mm. Para dibujar líneas precisas.
 - 1 Rotulador Pigma Graphic: 3 mm. Para dibujar líneas anchas, de puntas redondeadas y biseladas.
 - 1 Rotulador Pigma Brush: para ilustraciones, caligrafía, etc. Punta suave de pincel. Tinta permanente, resistente al agua y a la luz.
 - 1 Portaminas.

CÓDIGO	Trazos mm.
600447	0.2 - 0.4 - 0.8 - 3 - pincel - portaminas



5 Jovi • Marcadores Gel Neón

Marcador gel en seco con punta redonda muy fuerte y resistente. Sistema retráctil giratorio. Tinta lavable especial que no se seca. Capuchón ventilado.

CÓDIGO	Color	
118789	Naranja	12
118790	Rosa	12
118791	Amarillo	12
118792	Verde	12
118793	Exp. 20 Surtidos	20



No permite apertura de envase
Venta por caja



Permite apertura de envase
Venta por unidad



Unidades que
contiene la caja

MARCADORES TEXTILES

PLUS
Office



1 Plus Office • Marcadores Textiles Color

Rotuladores permanentes ideales para decorar cualquier tipo de tela. Para un fijado óptimo, planchar el dibujo por el revés. Tiempo de secado: 24 horas. Resistente al agua. No tóxico.

CÓDIGO	Colores	
081053	6	Blister 6 ud.
080870	Negro	Blister 1 ud.

edding

2 edding Marcadores Textiles 4500

Rotulador de punta redonda para pintar y escribir sobre tejidos de color claro. Tinta pigmentada a base de agua y sin olor, seca rápidamente y no emborrona. Resistente a la luz y al lavado. Trazo de 2-3 mm. Contiene: 12 ud. negro; 6 ud. rojo; 5 ud. azul y amarillo; 4 ud. verde; 3 ud. marrón, violeta y amarillo neón; 2 ud. naranja, azul claro, verde claro, carmín, naranja neón, violeta neón y rosa neón, y 1 ud. rosa, gris, naranja claro, azul oriental y verde pálido.



CÓDIGO	Colores	
118820	20 surtidos	Exp. 60 ud.

GIOTTO

COLORES INTENSOS

3 Giotto • Rotuladores Decor Textile 48

Pack escolar

Rotuladores permanentes con tinta a base de agua para decorar cualquier tipo de tela. Punta de pincel para la máxima precisión. Resistente a lavados de hasta 40°C.

CÓDIGO	Colores	Contenido
862436	12 surtidos x 4 ud	48 ud.



PASTELES BLANDOS

Campus College

COLORES INTENSOS

4 Campus College • Pasteles al óleo

Colores brillantes de textura suave

Pasteles al óleo de textura suave y sedosa. Colores brillantes. Se difuminan fácilmente.

CÓDIGO	Colores
600391	12



Faber-Castell



5 Faber-Castell Pasteles blandos Mini Creative Studio

Tamaño mini

Pasteles de textura suave y sedosa. Se difuminan fácilmente con el dedo, difumino, tela, papel o pincel. Se recomienda fijar el dibujo para evitar emborronamientos.

CÓDIGO	Colores
619830	24

Faber-Castell



6 Faber-Castell Pasteles blandos Creative Studio

Colores brillantes de intensos matices

Pasteles de textura suave y sedosa. Se difuminan fácilmente con el dedo, difumino, tela, papel o pincel. Ideal para pintar grandes áreas.

CÓDIGO	Colores
619831	12
619832	24



No permite apertura de envase
Venta por caja



Permite apertura de envase
Venta por unidad



Unidades que
contiene la caja



PLASTILINA

Campus college

1 Campus College • Plastilina en barra

Pasta de modelar en barra. Muy moldeable. Se alisa bien con los dedos. Gran plasticidad y consistencia. No se seca. Se puede barnizar. Sin gluten. Apta para uso escolar. Los colores se pueden mezclar entre sí.



CÓDIGO	Contenido	Color	↓
630580	100 g.	6 surtidos	12
630715	200 g.	12 surtidos	12

Campus college



1,2kg



2 Campus College • Bote plastilina 1240 g.

Bote de plastilina para modelar. Apta para uso escolar. Los colores se pueden mezclar entre sí. Incluye 4 moldes con diferentes figuras. Sin gluten.

CÓDIGO	Contenido
630768	13 Colores surtidos + accesorios

Campus college



400g



3 Campus College • Bote plastilina 400 g.

Bote de plastilina para modelar. Apta para uso escolar. Los colores se pueden mezclar entre sí. Sin gluten.

CÓDIGO	Contenido
630769	5 Colores surtidos

Campus college

4 Campus College • Plastilina

Pasta de modelar en pastilla. Muy moldeable. Se alisa bien con los dedos. Gran plasticidad y consistencia. No se seca. Se puede barnizar. Sin gluten. Apta para uso escolar. Los colores se pueden mezclar entre sí.

60g



200g

CÓDIGO	Color	Barras	↓
630536	Amarillo	12	4
630537	Azul claro	12	4
630538	Azul oscuro	12	4
630539	Blanco	12	4
630540	Carne	12	4
630541	Violeta	12	4
630542	Marrón	12	4
630543	Naranja	12	4
630544	Negro	12	4
630545	Rojo	12	4
630546	Rosa	12	4
630547	Verde claro	12	4

400g



CÓDIGO	Color	Barras	↓
630622	Amarillo	24	6
630623	Azul claro	24	6
630624	Azul oscuro	24	6
630625	Blanco	24	6
630626	Carne	24	6
630627	Violeta	24	6
630628	Marrón	24	6
630629	Naranja	24	6
630630	Negro	24	6
630631	Rojo	24	6
630632	Rosa	24	6
630633	Verde claro	24	6
630534	12 surtidos	24	24

CÓDIGO	Color	Barras	↓
N 630932	Amarillo	12	6
N 630929	Azul claro	12	6
N 630930	Blanco	12	6
N 630931	Carne	12	6
N 630933	Naranja	12	6
N 630934	Rojo	12	6
N 630935	Rosa	12	6
N 630936	Verde claro	12	6

CÓDIGO	Color	Barras	↓
N 630937	8 Colores	12	12

* 630937 colores 2 azul claro, 2 blanco, 2 amarillo, 2 verde claro, 1 carne, 1 naranja, 1 rojo y 1 rosa.

CÓDIGO	Color	Barras	↓
630288	12 Colores	12	12
630535*	4 Colores	12	12

* 630535 colores 3 amarillo, 3 rojo, 3 verde claro y 3 azul claro

No permite apertura de envase
Venta por caja

Permite apertura de envase
Venta por unidad

Unidades que contiene la caja

PLASTILINA



1 Jovi • Plastilina

Pasta vegetal coloreada muy moldeable, gran facilidad para ser extraída de un molde sin perder la forma. Se alisa bien con los dedos, no deja marcas. Se puede trabajar a temperaturas bajas. Gran plasticidad y consistencia. Permite mezclar colores. No se seca. Se puede barnizar, de esta forma no acumula el polvo. Sin gluten.



Plastilina pequeña 50 g - caja de 30 pastillas

CÓDIGO	Color	Contenido	
649717	Blanco	30	5
649718	Amarillo	30	5
649719	Naranja	30	5
649720	Rojo	30	5
649721	Rosa	30	5
649722	Carne	30	5
649723	Marrón	30	5
649724	Verde claro	30	5
649725	Verde oscuro	30	5
649726	Azul claro	30	5
649727	Azul oscuro	30	5
649728	Lila	30	5
649729	Negro	30	5
649954	15 surtidos	30	30



Plastilina mediana 150 g - caja de 15 pastillas

CÓDIGO	Color	Contenido	
630123	Amarillo claro	15	5
630124	Azul claro	15	5
630125	Azul oscuro	15	5
630126	Blanco	15	5
630127	Carne	15	5
630128	Lila	15	5
630129	Marrón	15	5
630130	Naranja	15	5
630131	Negro	15	5
630132	Rojo	15	5
630133	Rosa	15	5
630134	Verde claro	15	5
630708	Verde oscuro	15	5
649953	5 surtidos	15	15
630121	15 surtidos	15	15

Plastilina grande 350 g - caja de 30 pastillas

CÓDIGO	Color	Contenido
649730	Blanco	15
649731	Amarillo	15
649732	Amarillo oscuro	15
649733	Naranja	15
649734	Rojo	15
649735	Rubí	15
649736	Rosa	15
649737	Carne	15
649738	Marrón	15
649739	Verde claro	15
649740	Verde oscuro	15
649741	Azul claro	15
649742	Azul oscuro	15
649743	Lila	15
649744	Negro	15
630135	15 surtidos	15



PASTA PARA MODELAR



1 Das • Pasta para modelar

Seca al aire sin cocción

Efecto parecido a la cerámica. Textura fina y homogénea que facilita su alisado. Se puede decorar con pinturas a base de agua, acrílica, rotuladores especiales o barniz. Se puede utilizar para recubrir otros soportes como madera, cartón, metal o vidrio. Fabricado a partir de ingredientes naturales, no contiene gluten.

CÓDIGO	Peso	Color	
649961	500 g.	Blanco	2
649347	1 kg.	Blanco	1
649960	500 g.	Terracota	2
649348	1 kg.	Terracota	1



2 Jovi • Pasta endurecible

Pasta endurecible para modelar. Lista para usar. Fácilmente moldeable. Se puede pintar con pintura plástica, barnizar, lijar, laminar, enrollar y cortar. Secado natural al aire, sin cocción. Tacto fresco y agradable. Para evitar que se seque guardar en un recipiente hermético. No se pega en las manos.

CÓDIGO	Peso	Color	
649785	500 g.	Blanco	2
649627	1 kg.	Blanco	1
649786	500 g.	Terracota	2
649349	1 kg.	Terracota	1
649350	500 g.	Gris	2
649351	1 kg.	Gris	1



3 Jovi Papel Maché



Pasta de papel maché para modelar, lista para ser usada, limpia, ligera y que seca a temperatura ambiente, sin cocción. Se amasa y moldea con facilidad. No mancha. Tacto fresco y agradable. No necesita añadir agua. No se pega en las manos. Se puede pintar. La pasta no utilizada se puede volver a guardar en su propio envoltorio, evitando que se seque.

CÓDIGO	Peso
649452	680 g.



4 Das • Yeso en polvo para moldes

Yeso para modelar ideal para realizar formas planas o con volumen. Ideal para marcar y grabar o crear objetos más grandes

CÓDIGO	Peso
649353	1 kg.



5 Das • Pasta de madera

Pasta de madera muy fácil de trabajar añadiendo agua. Ideal para crear máscaras de carnaval, objetos decorativos... Con su fórmula a base celulosa, este polvo de pasta de madera es sencillísimo de modelar. Simplemente añade agua y amásalo.

CÓDIGO	Peso
649354	1 kg.



No permite apertura de envase
Venta por caja



Permite apertura de envase
Venta por unidad



Unidades que
contiene la caja

ACCESORIOS PARA MODELAR

Campus college

1 Campus college Modeladores

5 herramientas de doble punta. Blister con colgador.



CÓDIGO	Componentes
630771	5

Campus college

2 Campus college Moldes y rodillo

10 moldes y un rodillo. Bolsa con colgador.



CÓDIGO	Componentes
630770	11



3 Jovi Instrumentos para modelar

Cubo de 24 moldes surtidos para plastilina.

CÓDIGO	Componentes
649889	24



4 Jovi 4 mini extrusoras

4 mini extrusoras con diferentes formas.

CÓDIGO	Componentes
649292	4

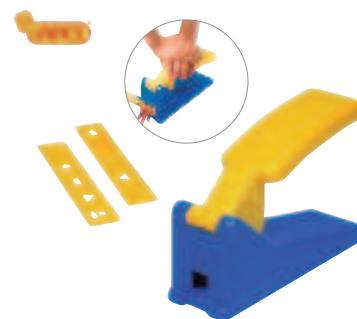

5 Jovi Prensa

Prensa para modelar con diferentes formas.

CÓDIGO	Componentes
649293	1



6 Jovi Rodillos

4 Rodillos para pasta, arcilla, plastilina, etc. Con diversas formas. Blister con colgador.

CÓDIGO	Componentes
649573	4



7 Jovi Moldes y rodillo

5 moldes y un rodillo. Blister con colgador.

CÓDIGO	Componentes
649572	6



8 Jovi Moldes

Blister con colgador.

CÓDIGO	Componentes
649357	26 moldes de letras
649358	11 moldes de números



9 Das Espátulas

Bote de 48 espátulas para modelar, grabar y cortar pasta.

CÓDIGO	Componentes
649355	48



10 Giotto Moldes y herramientas

95 Piezas surtidas para el modelaje. Letras, números, formas y herramientas.

CÓDIGO	Componentes
649356	95



11 Jovi Rodillos

Caja de 25 rodillos para modelar.

CÓDIGO	Componentes
649615	25

TÉMPERAS

Campus college



1 Campus College Témperas escolares en botes de colores surtidos

Colores vivos

Al agua y sin grumos. Botes de témpera de 40 ml en colores surtidos y un bote para las mezclas o el agua. De alta calidad y especial para trabajos escolares.

CÓDIGO	Colores	Caja
630787	Surtidos	5 botes + pincel
630395	Surtidos	7 botes + pincel

Campus college



2 Campus College Témperas escolares botes unicolor

Un gran surtido de colores

Al agua y sin grumos. Caja con 5 botes de témpera de 40 ml en un solo color. Alta calidad e ideal para trabajos escolares.

CÓDIGO	Color	Caja
630377	Naranja	5 ud.
630378	Rojo	5 ud.
630379	Magenta	5 ud.
630380	Marrón	5 ud.
630381	Verde	5 ud.
630382	Azul ultramar	5 ud.
630383	Negro	5 ud.
630396	Blanco	5 ud.
630397	Amarillo	5 ud.
630548	Azul cyan	5 ud.

Campus college



3 Campus College • Témpera líquida

Nuevos colores antimoho

Témpera al agua y sin grumos. Alta calidad e ideal para trabajos escolares.



250ml

Botellas de 250 ml.

CÓDIGO	Color
630571	Naranja
630573	Rojo
630569	Magenta
630570	Marrón
630574	Verde
630567	Azul ultramar
630572	Negro
630568	Blanco
630565	Amarillo
630566	Azul cyan



500ml

Botellas de 500 ml.

CÓDIGO	Color
630386	Naranja
630387	Rojo
630388	Magenta
630389	Marrón
630390	Verde
630391	Azul ultramar
630392	Negro
630384	Blanco
630385	Amarillo
630549	Azul cyan



Campus college



4 Campus College • Témpera metálica líquida

Nuevos colores metálicos

Al agua y sin grumos. Botellas de témpera de 250 ml. Alta calidad e ideal para trabajos escolares.

CÓDIGO	Color
630575	Rojo metálico
630576	Naranja metálico
630577	Azul metálico
630578	Verde metálico
630579	Violeta metálico



No permite apertura de envase
Venta por caja



Permite apertura de envase
Venta por unidad



Unidades que
contiene la caja

TÉMPERAS

Campus
college



1 Campus College • Maletín

Maletín para llevar tus temperas a cualquier parte

Colores vivos muy cubrientes. Contiene: 10 colores de 20 ml cada unidad, dos botes vacíos para mezclas con capacidad para 20 ml cada unidad y un pincel. Ideal para uso escolar.



CÓDIGO	Componentes
630634	12 Botes + Pincel



2 Jovi • Témpera

Para uso escolar. Pintura al agua, sin grumos. Colores vivos y de calidad. Muy cubriente. Aplicación muy fluida. Secado rápido. Los colores se pueden mezclar. Soluble en agua.



5 Botes en colores surtidos. Ref. 505

CÓDIGO	Colores
649972	5 Surtidos

5 Botes unicolor. Ref. 503

CÓDIGO	Color	Presentación
630066	Amarillo limón	Caja 5 ud.
630077	Verde medio	Caja 5 ud.
630067	Azul cyan	Caja 5 ud.
630072	Magenta	Caja 5 ud.
630071	Blanco	Caja 5 ud.
630069	Azul ultramar	Caja 5 ud.
630070	Bermellón	Caja 5 ud.
630073	Marrón	Caja 5 ud.
630074	Naranja	Caja 5 ud.
630078	Verde oscuro	Caja 5 ud.
630075	Negro	Caja 5 ud.
630747	Oro	Caja 5 ud.
630748	Plata	Caja 5 ud.



7 Botes en colores surtidos. Ref. 507

CÓDIGO	Colores
630079	7 Surtidos

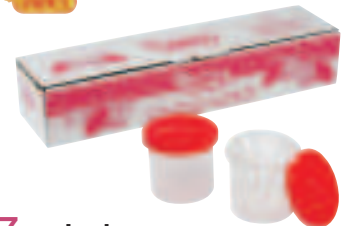

7 Jovi Bote para témpera

Pocillo antivuelco.

CÓDIGO	Caja
649884	5 ud.
649365	30 ud.



3 Jovi • Témpera líquida fluorescente

Colores fluorescentes

Témpera líquida de colores fluorescentes. Aplicación muy fluida. Los colores se pueden mezclar. Secado rápido. Colores vivos y de calidad. Muy cubrientes. Lista para usar.

Ref. 519

CÓDIGO	Color
649840	Amarillo
649841	Verde
649842	Naranja
649843	Magenta



4 Jovi Témpera líquida metálica

Colores metalizados

Témpera líquida de colores metalizados. Aplicación muy fluida. Los colores se pueden mezclar. Secado rápido. Colores vivos y de calidad. Muy cubrientes. Lista para usar.

Ref. 506

CÓDIGO	Color
649838	Oro
649839	Plata



No permite apertura de envase
Venta por caja



Permite apertura de envase
Venta por unidad



Unidades que
contiene la caja

TÉMPERAS



1 Talens • Temperas Gouache 12 ml

Estuches de tubos de 12 ml

Colores resistentes a la luz. Para aplicaciones en papel, cartón, madera, etc. Secado rápido. Se puede diluir en agua.

CÓDIGO	Contenido
600433	12 tubos de 12 ml
600434	24 tubos de 12 ml



2 Talens • Set Temperas Gouache

Set para témperas con bloc

Contiene estuche de 12 tubos de 12 ml, 1 bloc de papel A4, 2 pinceles, 1 recipiente para mezclas, 1 lápiz y goma moldeable.

CÓDIGO	Contenido
600432	18 piezas



3 Instant • Témpera sólida en stick

Témpera sólida escolar en stick de 10 g. Para pintar sobre papel, cartulina, madera, cartón, etc. Aplicación directa sin necesidad de añadir agua. No necesita barniz. No arruga el papel. Especial uso escolar. Colores brillantes y vivos.

CÓDIGO	Contenido
630585	6 Colores
630586	12 Colores



4 Manley Botella barniz fijador

Fija y protege los dibujos de ceras y témperas dándole un acabado brillante.

CÓDIGO	Volumen
649257	1000 ml



ACCESORIOS PARA TÉMPERA



5 Campus College Pinceles para témpera

Pinceles escolares, ideales para las manos de los niños. Con puntas grandes especiales para primeros artistas. Mango plástico de fácil agarre. Se limpian fácilmente con agua y jabón. Bolsa de 3 pinceles de tamaños surtidos.

CÓDIGO	Bolsa
600402	3 ud.



6 Campus College Pinceles para témpera

Bote de 20 pinceles escolares medios. Colores surtidos.

CÓDIGO	Bote
600403	20 ud.



7 Jovi Rodillo de espuma

1 rodillo grande de espuma. Bolsa con colgador.

CÓDIGO	Componentes
649885	1



8 Jovi Pinceles de espuma y esponjas

CÓDIGO	Componentes
649886	3 pinceles de espuma
649617	16 esponjas



No permite apertura de envase
Venta por caja



Permite apertura de envase
Venta por unidad



Unidades que
contiene la caja

PINTURA DE DEDOS



1 Jovi • Pintura de dedos

Pintura a base de agua, de gran viscosidad y espesor. Lavado fácil. Sin grumos. Ideal para los más pequeños. Colores vivos e intensos. Los colores se pueden mezclar entre sí. Totalmente inocuo. Secado mate. Textura cremosa.



Ref. 560



Ref. 561



5 Botes de 125 ml. Ref. 560

125ml

CÓDIGO	Color	Presentación
630249	Blanco	Caja 5 ud.
630250	Amarillo	Caja 5 ud.
630251	Bermellón	Caja 5 ud.
630252	Marrón	Caja 5 ud.
630253	Verde	Caja 5 ud.
630254	Azul	Caja 5 ud.
630255	Negro	Caja 5 ud.
649388	Naranja	Caja 5 ud.
649389	Magenta	Caja 5 ud.
649390	Violeta	Caja 5 ud.



Botes de 500 ml. Ref. 561

500ml

CÓDIGO	Color
649679	Naranja
649680	Bermellón
649684	Violeta
649681	Marrón
649682	Verde
649685	Negro
649677	Blanco
649678	Amarillo
649683	Azul
649378	Magenta



Ref. 540



35ml

5 botes de 35 ml. Ref. 540

CÓDIGO	Colores	Presentación
649907	5 Surtidos	Caja 5 ud.



Ref. 560S



125ml

6 botes de 125 ml. Ref. 560S

CÓDIGO	Colores	Presentación
630062	6 Surtidos	Caja 6 ud.



2 Jovi • Set Pintura de dedos

Contiene 6 botes de colores de 125 ml (amarillo, azul, blanco, marrón, rojo y verde), 4 esponjitas, 4 plantillas y 1 rodillo.



CÓDIGO	Colores
630870	6 Surtidos + accesorios

PINTURA TIZA



100ml

3 Talens • Pintura tiza

Acabado mate vintage. Ideal para superficies de madera de uso interior. También se puede emplear Medio para craquelar (grietas) sobre la capa de pintura.

CÓDIGO	Contenido
600459	Azul craquel 3 botes x 100 ml
600460	Beige craquel 3 botes x 100 ml



Azul craquel



Beige craquel



No permite apertura de envase
Venta por caja



Permite apertura de envase
Venta por unidad



Unidades que
contiene la caja

¡AMPLIA
GAMA DE
COLORES!

JOVI

TEMPERA PAINT



Excelente poder
cubriente



Base de ingredientes
naturales



Fácil de limpiar



Secado rápido



Sin gluten



Libre de los principales
alérgenos



¡WOW!

1000 ML

250 ML

500 ML



www.jovi.es



jovi_es



canaljovi



jovi.spain



canaljovi



STABILO[®]

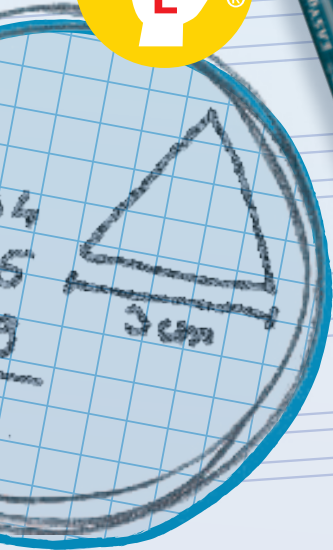

Lápiz de grafito triangular ergonómico con hendiduras antideslizantes
En cuerpo grueso



STABILO[®] EASYgraph
Para zurdos y diestros

PINTURA SATINADA Y BARNIZ



35ml

1 La Pajarita • Pintura Satinada

Pintura plástica y vinílica de acabado satinado que cuenta con una amplia gama de colores. Producto en base agua, no tóxico, elaborado con materias que respetan el medio ambiente. Es particularmente cubriente, de buena estabilidad y elasticidad, resultando útil para decorar y embellecer multitud de objetos. Se puede rebajar con agua. Todos los colores son mezclables entre sí. Cajas de 6 unidades.

CÓDIGO	Presentación
649774	Expositor de 480 ud. - 12 Botes por 40 colores

CÓDIGO	Color
649844	Blanco
649845	Marfil
649846	Amarillo limón
649848	Amarillo medio
649849	Amarillo óxido
649847	Amarillo oro
649851	Naranja
649850	Calabaza
649852	Teja
649859	Terracota

CÓDIGO	Color
649866	Azul pastel
649868	Azul metal
649867	Azul porcelana
649872	Azul marino
649871	Azul ultramar
649878	Verde césped
649879	Verde vivo
649874	Verde manigua
649876	Verde loro
649875	Verde jade
649190	-Oro rico

CÓDIGO	Color
649854	Rosa
649855	Rosa medio
649856	Carne
649860	Magenta
649862	Rojo óxido
649853	Bermellón
649861	Carmin
649873	Violeta
649870	Cyan
649869	Turquesa

CÓDIGO	Color
649880	Verde pino
649877	Verde monte
649857	Siena claro
649858	Siena oscuro
649881	Castaño
649882	Marrón
649863	Sombra tostada
649864	Gris plata
649865	Gris
649883	Negro
649191	Plata



35ml

2 La Pajarita Pack 6 pinturas satinadas

Pack de 6 pinturas surtidas satinadas + pincel.

CÓDIGO	Presentación
649713	Caja de 6 colores + Pincel



35ml

3 La Pajarita • Barniz brillante

Barniz transparente al agua con acabado brillante de alta dureza para realizar trabajos de decoración y restauración en múltiples superficies. Resistente a la intemperie sin amarillear. Aplicación a pincel o brocha. Secado al aire. Uso: interior y exterior. Apto para uso escolar.



CÓDIGO	Contenido	Presentación
649453	35 ml.	Caja 6 ud.

PINTURA PARA TELA



25ml

4 La Pajarita • Pintura para tela

Diseñada para pintar sobre telas de cualquier color. Para todo tipo de tejidos (algodón, lana, jacquard, poliéster, lona, piel, vaqueros, etc), finos, gruesos, claros o muy oscuros y negros. Los colores se pueden mezclar entre sí. Colores brillantes. Cajas de 6 ud.

CÓDIGO	Color
630873	Blanco
630874	Negro
630875	Óxido amarillo
630876	Azul victoria
630877	Amarillo claro
630878	Escarlata
630879	Azul cyan
630880	Magenta
630881	Verde esmeralda

CÓDIGO	Color
630882	Verde primavera
630883	Rojo inglés
630884	Amarillo real
630885	Lila
630886	Anaranjado
630887	Sombra natural
630888	Gamuza
630889	Verde musgo
630890	Carne



50ml

5 Talens • Pintura para tela Pastel

Set de pintura textil. 4 botes de 50 ml de colores pastel: naranja, rosa, azul y verde. Tiempo de secado de 30 minutos. Una vez fijada a la ropa se puede lavar en la lavadora hasta 40° y se puede meter en secadora.

CÓDIGO	Contenido	Presentación
600456	50 ml.	Caja 4 ud.



No permite apertura de envase
Venta por caja



Permite apertura de envase
Venta por unidad



Unidades que
contiene la caja

PINTURA ACRÍLICA Y ÓLEO



12ml

1 Talens • Pintura acrílica Art Creation

12 tubos de 12ml de colores surtidos

A base del 100% de resina de acrilato. Se puede sobrepintar casi de inmediato. Puede usarse pura o diluida con agua, y una vez seca, es resistente al agua.

CÓDIGO	Contendio	Presentación
649195	12 ml/tubo	Blistér 12 tubos
600431	12 ml/tubo	Blistér 24 tubos



120ml

2 Talens Pintura acrílica Amsterdam Standard Series 120 ml

Tubos de 120 ml

Una pintura acrílica de alta calidad.



CÓDIGO	Color	Contenido
630750	Blanco titanio	120 ml
630751	Amarillo primario	120 ml
630752	Naranja	120 ml
630753	Rojo pyrrole	120 ml
630754	Magenta primario	120 ml
630755	Sombra tostada	120 ml
630756	Ultramarino	120 ml
630757	Cian primario	120 ml
630758	Verde claro	120 ml
630759	Negro óxido	120 ml
630760	Plata	120 ml
630761	Oro	120 ml



120ml

3 Talens • Pintura acrílica Amsterdam Standard Series 120 ml

Set 5 tubos de 120 ml de colores surtidos

Colores del set: blanco titanio, Amarillo primario, Magenta primario, Cian primario y Negro óxido.

CÓDIGO	Contendio	Presentación
600420	120 ml/tubo	Blistér 5 tubos



20ml

4 Talens • Pintura acrílica Amsterdam Standard Series 20 ml

Tubos de 20 ml de colores surtidos

Pigmentos de alta calidad. Viscosidad media.

CÓDIGO	Contendio	Presentación
600421	20 ml/tubo	Blistér 6 tubos
600422	20 ml/tubo	Blistér 12 tubos
600423	20 ml/tubo	Blistér 24 tubos



5 Talens • Set Pintura acrílica Art Creation

Set de pintura acrílica que contiene 12 tubos de 12 ml en colores surtidos, 2 pinceles (nº8 y nº14), un lienzo de algodón de 24 x 30 cm, un caballete de mesa y una paleta desechable (10 hojas) de 24 x 18 cm.

CÓDIGO	Contendio	Presentación
600424	12 ml/tubo + accesorios	Caja 17 piezas



12ml

6 Talens • Pintura óleo Art Creation

Pintura a base de pigmentos y aceites vegetales. Colores intensos. Adecuados para todas las técnicas al óleo, como húmedo sobre húmedo, por capas y veladuras. Tiempo de secado lento, que permite continuar corrigiendo y pintando durante mucho tiempo. Se seca exactamente como se aplica, con pinceladas nítidas y sin pérdida de volumen ni cambio de color.

CÓDIGO	Contendio	Presentación
600427	12 ml/tubo	Blistér 12 tubos
600428	12 ml/tubo	Blistér 24 tubos



No permite apertura de envase
Venta por caja



Permite apertura de envase
Venta por unidad



Unidades que
contiene la caja

PINTURA VIDRIO Y PORCELANA



OPACO



1 Talens • Pintura para vidrio y porcelana colores opacos Rosas

Colores opacos. Botes de 30 ml

Este set de 4 pinturas contiene una magnífica selección de tonos rosas y plateados para decorar vidrio, porcelana y cerámica. Dado que esta pintura no es transparente, se usa sobre todo en porcelana y cerámica, pero también se pueden conseguir efectos extraordinarios sobre artículos de vidrio. Colores: Plata brillante, Carmín intenso, Fucsia brillante y Púrpura mágico.

CÓDIGO	Contenido	Presentación
600457	30 ml/bote	Caja 4 botes



TRANSPARENTE



2 Talens • Pintura para vidrio y porcelana colores transparentes Azules

Colores transparentes. Botes de 30 ml

Este set de 4 pinturas contiene una magnífica selección de tonos cálidos y una pintura escarchada mate para decorar vidrio, porcelana y cerámica. El aspecto transparente se aprecia especialmente sobre vidrio, pero la combinación de transparente y opaco también permite en porcelana y cerámica. Colores: Azul real, Azul profundo, Verde hoja y Oro elegante.

CÓDIGO	Contenido	Presentación
600458	30 ml/bote	Caja 4 botes

TINTA CHINA



3 Royal Talens • Tinta china 30 ml.

Tinta de dibujo de color negro para dibujos, caligrafía y trabajos en aerógrafo. Elaborada a base de pigmentos muy sólidos y goma laca. Su máxima pigmentación da bellos e intensos resultados en negro. Diluible en agua. Resistente al agua. Apta para muchos tipos de superficies. Aplicar con tiralíneas o pincel para acuarela.

CÓDIGO	Color	Contenido
619808	Negro	30 ml.



BETÚN DE JUDEA



4 La Pajarita • Betún de Judea

Producto al agua de color marrón a negro que se utiliza, a modo de pátina, como toque final para dar un efecto envejecido y de desgaste a objetos ya pintados. También se emplea para resaltar las grietas de un craquelé, o para dar realce a metales labrados, marcos, molduras, etc. Puede usarse en multitud de soportes. Sin disolventes. Apto para uso escolar. Se limpia fácilmente de las manos.

CÓDIGO	Contenido	Presentación
630872	75 ml.	Caja 6 ud.



ACUARELAS



5 Jovi • Acuarelas

Caja de plástico con pastillas de acuarela de 22 mm de diámetro. Incluye un pincel y una paleta. Se diluyen fácilmente. Excelente dispersabilidad al aplicar. Buena adherencia. Alta concentración de pigmento. Buena solidez a la luz. Seca rápido.

CÓDIGO	Color
649964	12 Surtidos
649963	18 Surtidos
649962	24 Surtidos



No permite apertura de envase
Venta por caja



Permite apertura de envase
Venta por unidad



Unidades que
contiene la caja

12 ACUARELAS Y LÁPICES DE DIBUJO

MATERIAL ESCOLAR

ACUARELAS

Campus
college



1 Campus College • Acuarelas

Caja de plástico con pastillas de acuarela de 30 mm de diámetro. Se presenta en estuche transparente. Incluye un pincel. Los colores se pueden mezclar entre sí. Gran adherencia. Alta concentración de pigmento. Seca rápido.

CÓDIGO	Color		
630564	12 colores	1	6
630821	28 colores	-	12



 12ml

2 Talens • Acuarelas Art Creation

Pinturas transparentes que se aplican diluidas con agua. Cuanta más agua utilices, más claro será el color. Por lo tanto, puedes trabajar aplicando múltiples capas. Las acuarelas no son impermeables cuando están secas, por lo que puedes retocar la pintura con agua si es necesario. Utiliza estos colores en papel seco para crear detalles nítidos y humedece el papel para que los colores fluyan suavemente y crear transiciones de color.

CÓDIGO	Contenido	Presentación
600429	12 ml/tubo	Blistér 12 tubos
600430	12 ml/tubo	Blistér 24 tubos



3 Talens • Acuarelas Art Creation

Set de acuarelas que contiene 12 tubos de 12 ml en colores surtidos, 2 pinceles (nº4 y nº8), un bloc de papel A4 de 20 hojas de 190g, un recipiente para mezclas, un lápiz y una goma moldeable.

CÓDIGO	Contenido	Presentación
600425	12 ml/tubo + accesorios	Caja 18 piezas

LÁPICES DE DIBUJO



4 Bruynzeel Lápices grafito HB con goma

5 lápices HB de grafito con la calidad tradicional y una goma de borrar en la punta. Muy resistentes gracias a las minas gruesas y a la completa adhesión de la mina a la madera.

CÓDIGO	Dureza	Presentación
600461	HB	Blistér 5 ud.



5 Bruynzeel Lápices grafito Burotek

6 unidades de los famosos lápices de grafito Bruynzeel Burotek originales y de primera calidad. En 6 diferentes grados de dureza. 2H, 1H, HB, 1B, 2B y 4B. Caja metálica.

CÓDIGO	Presentación
600462	Caja 6 ud.



6 Bruynzeel Lápices grafito Expression

6 lápices de grafito: HB, 1B, 2B, 4B, 6B y 8B. 12 lápices de grafito: 2H, 1H, HB, 1B, 2B, 3B, 4B, 5B, 6B, 7B, 8B y 9B.

CÓDIGO	Presentación
600463	Caja 6 ud.
600464	Caja 12 ud.

CARBONCILLOS, DIFUMINOS Y SPRAY FIJADOR

Contè a París

1 Contè a París • Carboncillos 8 mm

Diámetro de 8 mm y largura de 95 mm

Carboncillos naturales redondos, cuidadosamente seleccionados en base a los criterios de uniformidad y ausencia de imperfecciones.



CÓDIGO	Dureza	Caja
619833	HB	12 ud.
619834	B	12 ud.
619835	2B	12 ud.
619836	3B	12 ud.
619837	4B	12 ud.

Contè a París

2 Contè a París • Difuminos

Difumino de dos puntas para dibujo artístico. Hechos de papel blanco de algodón puro. Con los difuminos se consiguen bellos difuminados de lápiz, carboncillo o pastel en detalles o grandes superficies.

CÓDIGO	Diámetro	Longitud	Caja
619838	5 mm	120 mm	12 ud.
619839	7,5 mm	129 mm	12 ud.
619840	9,5 mm	135 mm	12 ud.

Contè a París

3 Contè a París • Spray fijador

Spray fijador sin olor y no altera el color. Apto para pastel, grafito, carboncillo o lápices de colores. Se puede utilizar en no más de 2 ó 3 capas Bote de 400 ml.



CÓDIGO	Contenido
619841	Bote 400 ml.

SETS DE ARTE

Campus



4 Campus • Estuche de dibujo Gallery

79 Componentes

Material artístico para aficionados. Caja de madera.

CÓDIGO	Componentes	Medidas cm.
630022	79	37,5 x 22 x 4,5

Campus



5 Campus Maletín de dibujo

45 Componentes

Maletín de madera con nueve compartimentos. Componentes: 12 tubos de pintura acrílica; 12 lápices de colores; 12 pinturas de cera; cuchillo de plástico; 2 lapiceros 2B; 3 pinceles (tamaños 2, 4 y 6); goma de borrar; sacapuntas de metal; y, maniquí de madera.

CÓDIGO	Componentes	Medidas cm.
630559	45	36 x 23,5 x 5

Campus



6 Campus Maletín de pintura acrílica

22 Componentes. Maletín de madera

Maletín con todo lo básico para la iniciación a la pintura. Cinco compartimentos. Contiene: 3 tablillas enteladas de 20 x 30 cm, 12 tubos de colores acrílicos, 4 pinceles N° 2, 4, 6 y 8, lápiz de mina HB, espátula cortante de plástico y paleta de madera de 20 x 30 cm.

CÓDIGO	Medidas cm.
630394	32 x 24 x 7,2

Campus



7 Campus • Set de Arte

46 Componentes

Incluye: caballete, lienzo, paleta de pintura, 5 pinceles, espátula, 12 pinturas de óleo, 24 lápices de cera, bloc de dibujo y 30 hojas de 120 g.

CÓDIGO	Descripción
630420	Set de arte



No permite apertura de envase
Venta por caja



Permite apertura de envase
Venta por unidad



Unidades que
contiene la caja

PINCELES Y PALETINAS

Campus University

1 Campus University • Pinceles para acuarela

Pelo natural de pony

Pinceles con mango de madera barnizada. Pelo de pony. Virola metálica. Indicados para t mpera, acuarela y manualidades.

C�DIGO	Pincel	
600090	N� 00	12
600082	N� 0	12
600089	N� 1	12
600086	N� 2	12
600087	N� 3	12
600088	N� 4	12
600091	N� 5	12
600092	N� 6	12
600083	N� 7	12
600093	N� 8	12
600094	N� 9	12
600095	N� 10	12
600085	N� 11	12
600084	N� 12	12

Campus University



2 Campus University • Expositor pinceles

El expositor contiene: de los n meros 00 al 8, doce pinceles de cada medida. De los n meros 9 al 12, seis pinceles de cada medida.

C�DIGO	Presentaci�n
600081	Exp. 144 ud.

Campus college

3 Campus College Pinceles

Bolsitas de 6 pinceles en tama os surtidos. Pinceles de madera y de pl stico. Aptos para uso escolar.

C�DIGO	Pinceles N�
A 600400	1,3,5,7,9 y 11
B 600401	2,4,6,8,10 y 12



GIOTTO



4 Giotto • Pinceles para acuarela

Pinceles de punta plana y fibra sint tica.

C�DIGO	Pincel	
619822	N� 2	12
619823	N� 4	12
619824	N� 6	12
619825	N� 8	12
619826	N� 10	12
619827	N� 12	12
619828	N� 14	12
619829	N� 16	12



5 Talens Pinceles para acuarela y t mpera

Set de 3 pinceles de mango corto de fibra sint tica fuerte (poli ster).

C�DIGO	Pincel tama�o	Bolsa
600452	S	3 ud.
600453	M	3 ud.
600454	L	3 ud.
600455	XL	3 ud.



6 Talens Pinceles para  leo y acr lico

Set de pinceles de 3 tipos: redondos, planos y lengua de gato.

C�DIGO	Pincel tama�o	Bolsa
600448	S	3 ud.
600449	M	3 ud.
600450	L	3 ud.
600451	XL	3 ud.

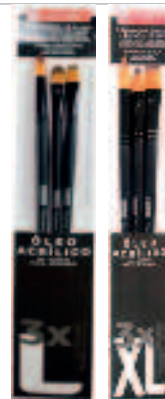

7 Talens • Paletina Van Gogh

Paletina Talens de pelo fibra de poli ster toray. Varios tama os y modelos disponibles. Uso: barniz, imprimaci n.

C�DIGO	Modelo	Ancho
600406	370 1/2"	15 mm.
600407	370 1"	25 mm.
600408	370 1-1/2"	35 mm.
600409	370 2"	50 mm.
600410	370 2-1/2"	61 mm.



No permite apertura de envase
Venta por caja



Permite apertura de envase
Venta por unidad



Unidades que
contiene la caja

LIENZOS



1 Talens • Tablillas enteladas

Lienzo de calidad de 320 g/m2 en puro algodón de grano fino (14x17 hilos/cm2). Apto para: óleo, acrílico y óleo miscible con agua. Imprimación de alta calidad. Adherencia perfecta en óleo y acrílico.

CÓDIGO	Medidas mm.
619818	270 x 220
619819	330 x 240
619820	350 x 270
619821	410 x 330



2 Talens • Bastidores entelados 3D Art Creation

100% de algodón y con preparación universal. El ancho de 4 cm. Aptos tanto para óleo como para acrílico. Tensados sobre un sólido marco de madera para evitar que se arqueen o deformen.

CÓDIGO	Medidas mm.
619814	240 x 330
619815	270 x 250
619816	330 x 410
619817	380 x 460

MANIQUÍ Y PALETA METÁLICA



3 Talens Maniquí de madera

Maniquí Masculino 30 cm de madera natural sin barnizar.

CÓDIGO	Tamaño
600436	30 cm



4 Talens Paleta metálica

Paleta metálica con 12 espacios para la pintura. Medidas 12,6 x 18,5 cm.

CÓDIGO	Tamaño
600437	12,6 x 18,5 cm



BATAS Y DELANTALES PARA PINTAR



5 Giotto Delantal desechable para pintar Unisex

Delantal de plástico desechable a prueba de manchas. Se ha diseñado en una sola talla unisex para niños y niñas a partir de 3 años. Práctico, cómodo y funcional. Caja de 25 ud.

CÓDIGO	Talla Modelo	Caja
649363	Unica Unisex	25 ud.



6 Giotto Bata para pintar Unisex

Bata con mangas para una protección total. Diseñado en una sola talla unisex para niños y niñas a partir de los 3 años. Práctico, cómodo y funcional. Se puede lavar a máquina.

CÓDIGO	Talla Modelo
649362	Unica Unisex



Etiqueta interior para poner el nombre



7 Jovi Delantal para pintar pre-escolar Unisex

Delantal de poliéster con cierre de velcro y puños elásticos. Dos tallas para niños y niñas de 3 a 5 años (ref. 103) y de 5 a 8 años (ref. 104).

CÓDIGO	Talla Modelo	Color
649360	3-5 años	Azul
649361	5-8 años	Verde



No permite apertura de envase
Venta por caja



Permite apertura de envase
Venta por unidad



Unidades que contiene la caja

MAQUILLAJE

Sabías que
Pintura facial y productos Snazaroo

Nuestros productos cumplen con las normas más exigentes de calidad y seguridad. Nuestra pintura facial a base de agua no contiene parabenos y no es un perfume, por lo que son perfectos para la piel de toda.



Apto para
pieles
sensibles

Sin
parabenes





Sin
fragancia

Fácil de
limpiar



snazaroo



Pirata Azul

Tigre

Bruja

Vampiro

Conejo

Pollito

Hada de
hielo

Muñeco
de nieve

Máscara
festiva

Bufón

3,75g

1 Snazaroo • Mini Kit Pintacaras

Packs pequeños y compactos, fácil de usar, adecuado para pieles sensibles. Fácil de aplicar y quitar. Los kits se componen de 3 colores, pincel, esponja y guía en 3 pasos. Pack de 12 unidades.

CÓDIGO	Color	Tema
862477	Azul, blanco y negro	Pirata Azul
862478	Amarillo, blanco y negro	Tigre
862479	Morado, blanco y negro	Bruja
862480	Rojo, blanco y negro	Vampiro
862481	Rosa, blanco y negro	Conejo
862482	Amarillo, rojo y negro	Pollito
862483	Azul oscuro, blanco y negro	Hada de hielo
862484	Rojo, blanco y marrón	Muñeco de nieve
862485	Rosa, blanco y azul	Máscara festiva
862486	Morado, blanco y verde	Bufón



snazaroo

7,9g

2 Snazaroo • Pack de 6 barras de maquillaje

Maquillaje en barras de colores vibrantes, fáciles de limpiar con agua y jabón, hipoalergénicos. La punta biselada permite realizar detalles finos. Con plástico protector. Los colores se pueden mezclar. No es tóxico. Seis colores surtidos. Blíster con colgador.

CÓDIGO	Tema	Blíster
862321	Unisex	6 ud.
862322	Chicas	6 ud.
862323	Chicos	6 ud.



Barras "Unisex"



Barras "Chicas"



Barras "Chicos"

TUTORIAL: Maquillaje en 3 pasos



1 Dibuja el pañuelo en la frente del niño. Traza una línea diagonal a través de la frente con un nudo a un lado de la cara.



2 Con un pincel y pintura blanca, dibuja la calavera y los huesos cruzados. Añade unos lunares blancos.



3 Con pintura negra, perfila con cuidado los bordes, añade un bigote, detalles de la calavera, un parche y una cicatriz.

TUTORIAL: Maquillaje en 3 pasos



1 Mezcla fucsia y blanco. Dibuja una serie de triángulos grandes y pequeños, como una corona.



2 Dibuja lágrimas dentro de los triángulos y círculos blancos pequeños arriba de cada triángulo.



3 Aplica detalles como añadir estrellitas blancas.



1 Con pintura verde, traza un máscara en la mayor parte de la cara.

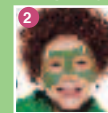

2 Dibuja cuernos arriba y abajo de la máscara verde y unos puntos azules.



3 Delinea todo con pintura negra y aplica los últimos detalles.

MAQUILLAJE

snazaroo



1 Snazaroo • Paleta especial de maquillaje

Paletas especiales con diversas temáticas. Cada set contiene: 8 pastillas de 2 ml cada una y una guía a todo color. Fáciles de limpiar con agua y jabón, hipoalergénicos. No es tóxico. 6 ud / caja.

CÓDIGO	Color	Tema
862334	Blanco, negro, rojo, azul, naranja, amarillo, verde y azul cielo	Mixto
862335	Blanco, negro, amarillo claro, azul, verde, rosa, lila y plata	Chicas
862336	Blanco, negro, amarillo, marrón, naranja, verde oscuro, rojo y plata	Chicos

snazaroo



2 Snazaroo Kit especial de maquillaje

Paletas temáticas, cada set contiene: una guía fácil de seguir, 3 pastillas de maquillaje de 1 ml cada una, 2 barras, 2 esponjas, un pincel para detalles y accesorios de caracterización. Fáciles de limpiar con agua y jabón, hipoalergénicos. No es tóxico.

Kit Especial "Pirata"

CÓDIGO	Pastillas	Barras	Accesorio
862320	Rojo, blanco y marrón	Oro y negro	6 Sombreros

snazaroo



3 Snazaroo Maquillaje al agua 75 ml

Pastillas de colores brillantes, perfectos tanto para profesionales como principiantes. Gran cobertura.

CÓDIGO	Color	Contenido
862445	Blanco	75 ml
862446	Rojo	75 ml
862447	Rosa	75 ml
862448	Negro	75 ml
862449	Amarillo	75 ml
862450	Verde	75 ml
862451	Azul	75 ml



snazaroo



4 Snazaroo • Paleta multicolor

Gama de 8 colores clásicos en 18 ml presentada en esta útil paleta reutilizable. Contiene: naranja, rojo intenso, rosa intenso, amarillo intenso, negro, verde hierba, azul cielo y blanco.

CÓDIGO	Color	Descripción
862437	8	Paleta multicolor

snazaroo

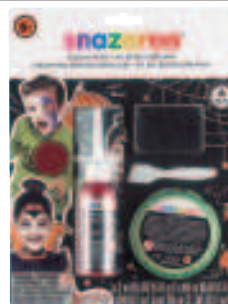

5 Snazaroo • Kit "Efectos especiales"

Kit de efectos especiales. Contiene: 18 ml de cera moldeable, 50 ml de sangre oscura en gel, 2 ml de pintura facial burdeos, espátula para la cera, esponja para punteado y guía paso a paso de efectos especiales.

CÓDIGO	Contenido
862381	Ceras + Sangre en gel + Accesorios



MAQUILLAJE

snazaroo



1 Snazaroo Kit de pintura facial

Este kit contiene todo lo necesario para pintar muchas caras y es ideal para colegios, ludotecas, ferias, actividades extraescolares, etc. Contiene: dos pinturas faciales de 30 ml (blanco y amarillo intenso), ocho pinturas faciales de 18 ml (negro, rojo intenso, azul cielo, verde hierba, marrón claro, rosa intenso, turquesa y naranja), diez esponjas de alta densidad, tres pinceles de pintura facial (redondo fino, multiusos y plano medio), tres purpurinas en gel de 12 ml (plata, dorado rojizo y multicolor), libro de pintura facial y una caja de almacenaje todo en uno fácil de limpiar.



CÓDIGO	Descripción
862380	Kit de pintura facial

BOLSAS PARA DISFRAZES



2 Bolsas de colores para disfraz

Bolsas de plástico especialmente diseñadas para hacer disfraces de forma creativa y económica. Ahora el disfrazarse no volverá a ser un problema. Tamaño 65 x 90 cm, ideal para todas las edades y, además, cuenta con agujero de seguridad antiahogó.



CÓDIGO	Color	Pack
649567	Amarillo	25 ud.
649566	Azul claro	25 ud.
649542	Azul	25 ud.
649570	Blanco	25 ud.
649545	Marrón	25 ud.
649544	Naranja	25 ud.
649569	Rojo	25 ud.
649543	Rosa	25 ud.
649568	Verde	25 ud.
649565	Verde claro	25 ud.
649547	Violeta	25 ud.
649541	Negro	25 ud.
649454	Oro	25 ud.
649455	Plata	25 ud.

Diseños de animales. Tamaño 56 x 70 cm.

CÓDIGO	Modelo	Pack
862488	Pez payaso	25 ud.
862489	Leopardo	25 ud.
862490	Cebra	25 ud.
862491	Jirafa	25 ud.
862492	Tortuga	25 ud.
862493	Tigre	25 ud.

ROTULADORES TATOO CON PURPURINA

Campus University

3 Campus University Rotuladores Tattoo con purpurina

Rotuladores de tinta gel con efecto purpurina. Colores: oro, rosa, azul, púrpura, verde y plata. Soluble al agua. No tóxico. Incluye plantillas.

CÓDIGO	Contenido
630393	Blíster 6 Colores + Plantillas



No permite apertura de envase
Venta por caja



Permite apertura de envase
Venta por unidad



Unidades que
contiene la caja

PURPURINA

Campus college



1 Campus College Purpurina en polvo

Bote de purpurina de 8 g. Ideal para decoraciones y manualidades.



CÓDIGO	Color	Caja
860096	Oro	24 ud.
860095	Plata	24 ud.



CÓDIGO	Color METÁLICO	Caja
860097	Rojo, granate, morado, verde, azul y azul claro	24 ud.



CÓDIGO	Color ARCO IRIS	Caja
860098	Naranja, rosa, morado, verde, azul claro y amarillo	24 ud.

PEGAMENTO CON PURPURINA

Campus University

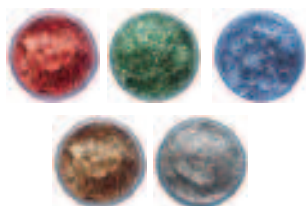

2 Campus University Pegamento con purpurina

Blíster de 5 colores

Pegamento con purpurina. Blíster de 5 tubitos de 13 g por unidad. Punta fina para una mejor aplicación.

CÓDIGO	Descripción	Blíster	
862346	Glitter glue	5 tubos	12



Campus University



3 Campus University Pegamento con purpurina

Display de 6 botellas de 60 g por unidad

Pegamento con purpurina. No tóxico. Punta dosificadora. Apto para uso escolar.

CÓDIGO	Color	Presentación	
862124	Rojo	Expositor	6
862125	Azul	Expositor	6
862126	Verde	Expositor	6
862127	Rosa	Expositor	6
862128	Oro	Expositor	6
862129	Plata	Expositor	6
862130	Surtidos	Expositor	6

KITS DE MANUALIDADES - CHENILLAS

Campus college



4 Campus College Chenillas colores glitter

Colores glitter. Medidas: 6 x 300 mm.

CÓDIGO	Contenido	
630838	30 ud.	4



Campus college



5 Campus College Chenillas de colores

Colores surtidos. Medidas: 6 x 300 mm.

CÓDIGO	Contenido	
630680	30 ud.	4



Campus college



6 Campus College Chenillas negras

Medidas: 6 x 300 mm.

CÓDIGO	Contenido	
630681	30 ud.	4



No permite apertura de envase
Venta por caja

Permite apertura de envase
Venta por unidad

Unidades que contiene la caja

KITS DE MANUALIDADES

Campus
college



1 Ojos blancos 10 mm.

CÓDIGO	Contenido	↓
630615	100 Ojos blancos	4



2 Ojos blancos 15 mm.

CÓDIGO	Contenido	↓
630616	60 Ojos blancos	4



3 Ojos colores 10 mm.

Colores surtidos.

CÓDIGO	Contenido	↓
630684	100 Ojos colores	4



4 Corazones

Colores surtidos. Medida: 15 x 14 mm.

CÓDIGO	Contenido	↓
630610	14 g.	4



5 Lentejuelas

Colores surtidos. 14 g.

CÓDIGO	Medida	↓
630611	9 mm	4
630683	12 mm	4



6 Mix

Confetti Mix. Diferentes tamaños, formas y colores.

CÓDIGO	Contenido	↓
630613	14 g.	4



7 Smiley

Colores surtidos. Diámetro: 8 mm.

CÓDIGO	Contenido	↓
630614	14 g.	4



8 Smiley fieltro

Colores surtidos. Diámetro: 8 mm.

CÓDIGO	Contenido	↓
630677	60 ud.	4



9 Pompones 15 mm.

Colores surtidos. Diámetro: 15 mm.

CÓDIGO	Contenido	↓
630621	60 Pompones	4



10 Números goma EVA

Adhesivos. Colores surtidos. Tamaño: 12 x 30 y 25 x 32 mm.

CÓDIGO	Contenido	↓
630619	30 Números	4



11 Letras goma EVA

Adhesivos. Colores surtidos. Tamaño: 23 x 33 y 34 x 29 mm.

CÓDIGO	Contenido	↓
630620	20 Letras	4



12 Pompones Glitter 20 mm.

Colores glitter surtidos. Diámetro: 20 mm.

CÓDIGO	Contenido	↓
630835	25 Pompones	4



13 Flores goma EVA

Adhesivos. Colores surtidos. Tamaño: 46 x 46 mm.

CÓDIGO	Contenido	↓
630618	10 Flores	4



14 Estrellas goma EVA

Adhesivos. Colores surtidos. Tamaño: 30 x 35 mm.

CÓDIGO	Contenido	↓
630617	30 Estrellas	4



15 Mariposas fieltro

Colores surtidos. Tamaños: 35x48 y 45x55 mm.

CÓDIGO	Contenido	↓
630837	6 Mariposas	4



16 Mix flores y mariposas

Confetti de flores y mariposas. Colores surtidos. 14g.

CÓDIGO	Contenido	↓
630836	14 g	4



17 Botones

Colores surtidos.

CÓDIGO	Contenido	↓
630679	25 Flores	4
630678	25 Corazones	4



18 Estrellas de colores

Con purpurina 11 mm. Metalizadas 15 mm.

CÓDIGO	Cont.	Color	↓
630612	14 g.	Plata	4
630734	14 g.	Purpurina	4
630682	14 g.	Metalizados	4

KITS DE MANUALIDADES

Campus college



1 Campus College Pinzas de madera

Mini pinzas de madera para manualidades. Colores surtidos.

CÓDIGO	Tamaño pinza	Ud.Caja
630685	30 x 8 x 4 mm	50
630686	35 x 8 x 7 mm	25



2 Niefenver Plumas de colores

Bolsa de 50 plumas de indio en 6 colores surtidos. Para manualidades.

CÓDIGO	Colores	Bolsa
649300	6 surtidos	50 ud

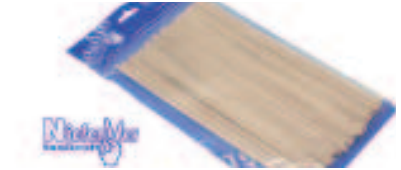

3 Niefenver Palillos largos sin punta

Bolsa de 100 palillos redondos de 20 cm de largo, sin punta. De madera natural.

CÓDIGO	Largo	Bolsa
649324	200 mm	100 ud

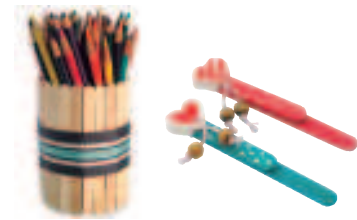

4 Niefenver Palos de polo

De polo natural de madera de alta calidad. Grosor de 2 mm. Reforzado. Sin astillas y con silueta perfecta. Bolsa 100 palillos.

CÓDIGO	Tamaño	Bolsa
649527	114 x 10 mm	100 ud
649530	150 x 17 mm	100 ud



5 Niefenver Bolas de poliestireno

Bolsas de 20 bolas de poliestireno para manualidades. Gancho incluido.

CÓDIGO	Tamaño	Bolsa
649310	40 mm	20 ud
649311	50 mm	20 ud
649312	70 mm	20 ud
649313	80 mm	20 ud



6 Plico Velcro autoadhesivo

Velcro autoadhesivo blanco. Contiene dos partes (macho y hembra).

CÓDIGO	Tipo	Tamaño
068875	Cinta	20 mm x 10 m
068876	Cinta	20 mm x 25 m
068878	Discos	20 mm - 200 ud.
068877	Discos	20 mm - 400 ud.



7 Niefenver Abalorios de colores

Bote de 300 piezas de plástico en 5 colores opacos.

CÓDIGO	Colores	Bolsa
649314	5 surtidos	300 ud



8 Niefenver Abalorios colores pastel

Bote de 300 piezas de plástico en 5 colores pastel.

CÓDIGO	Colores	Bolsa
649315	5 pastel	300 ud



9 Niefenver Abalorios madera natural

Bolsa de 75 piezas de madera de oliva en 5 colores. 8 x 16 mm.

CÓDIGO	Colores	Bolsa
649316	5 surtidos	75 ud

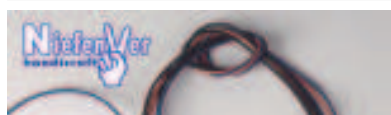

10 Cordones

25 cordones marrones símil piel de 1 m.

CÓDIGO	Medidas	Bolsa
649317	1 m	25 ud



11 Hilo transparente

Hilo elástico transparente para realizar pulseras, collares etc.

CÓDIGO	Medidas	Bolsa
649318	5 m x 0,5 mm	4 ud



Gama azul - violeta

12 Niefenver Ovillos de lana

Bolsa con 4 ovillos de lana con diferente gama de color. Se sirve en ovillos de 28 g. de lana acrílica.

CÓDIGO	Gama de color	Bolsa
649319	Azul - Violeta	4 ud
649320	Marrón - Beige	4 ud
649321	Verdes	4 ud
649322	Rojo - Rosa	4 ud
649323	Naranja - Amarillo	4 ud



Gama marrones beiges

Gama verdes

Gama rojos rosas

Gama naranjas amarillos

12 GOMA EVA Y CARTULINAS DE COLORES

MATERIAL ESCOLAR

GOMA EVA

Campus college



1 Campus College • Goma EVA

Foamy - Goma espuma

Goma EVA útil para moldear, pintar, cortar, coser, pegar, termo formar, etc. No mancha, no se decolora, no es dañino con el medio ambiente, es impermeable, no es tóxico y es lavable. Colores vivos.

Medidas: 200 x 300 mm. - Grosor 2 mm.

CÓDIGO	Color	Láminas/Paquete
630450	Surtido	12
630451	Rojo	10
630452	Naranja	10
630453	Morado	10
630454	Marrón	10
630455	Azul	10
630456	Amarillo	10
630457	Blanco	10
630458	Verde	10
630459	Negro	10
630460	Rosa	10
630461	Azul claro	10
630519	Carne	10
630462	Verde oscuro	10

Medidas: 400 x 600 mm. - Grosor 2 mm.

CÓDIGO	Color	Láminas/Paquete
630463	Surtido	Exp. 48 ud.
630464	Rojo	10
630465	Naranja	10
630466	Marrón	10
630467	Azul	10
630468	Amarillo	10
630469	Blanco	10
630470	Verde	10
630471	Negro	10
630472	Rosa	10
630473	Azul claro	10
630474	Verde oscuro	10
630475	Morado	10
630518	Carne	10



Con Purpurina

Medidas: 400 x 600 mm. - Grosor: 2 mm.

CÓDIGO	Color	
630552	Oro	5
630553	Plata	5
630554	Azul	5
630555	Verde	5
630556	Rojo	5

CARTULINAS DE COLORES

Campus college

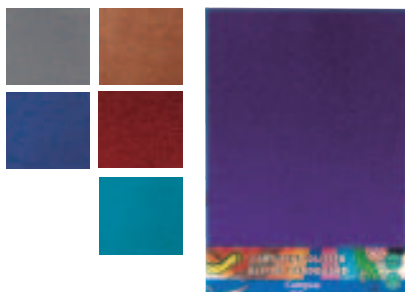

2 Campus College • Cartulina glitter A4

Gramaje: 200 g. Medidas: 21 x 29,7 cm.

Cartulina con purpurina. Ideal para manualidades. Bolsa de 3 unidades por color.

CÓDIGO	Color	Presentación
630702	Plata	Bolsa 3 ud.
630703	Bronce	Bolsa 3 ud.
630704	Azul	Bolsa 3 ud.
630705	Violeta	Bolsa 3 ud.
630706	Rojo	Bolsa 3 ud.
630766	Azul claro	Bolsa 3 ud.

Campus



3 Campus Cartulina A4 10 colores

Gramaje: 180 g. Medidas: 21 x 29,7 cm.

Paquete de 100 hojas, 10 hojas por color.

CÓDIGO	Color	Hojas/Paquete
220742	Surtidos	100

CARTULINAS DE COLORES

Campus



1 Campus Cartulina 50 x 65 cm.

Gramaje: 180 g. Medidas: 50 x 65 cm.
Paquete de 25 hojas. Colores vivos y tacto suave.

CÓDIGO	Color	Hojas/Paquete
630497	Naranja	25
630499	Fucsia	25
630502	Azul turquesa	25
630503	Azul marino	25
630504	Verde billar	25
630482	Amarillo limón	25
630484	Azul celeste	25
630486	Verde manzana	25
630725	Verde menta	25
630489	Cuero	25
630491	Gris oscuro	25
630494	Amarillo gualda	25
630496	Crema	25
630498	Rosa	25
630726	Rosa chicle	25
630501	Lila	25
630505	Gris claro	25
630488	Verde selva	25
630490	Marrón	25
630492	Violeta	25
630500	Rojo	25
630506	Negro	25
630507	Azul ultramar	25
630508	Granate	25
630483	Tomate	25
630485	Azul maldivas	25
630487	Verde pino	25
630495	Amarillo canario	25
630724	Carne	25

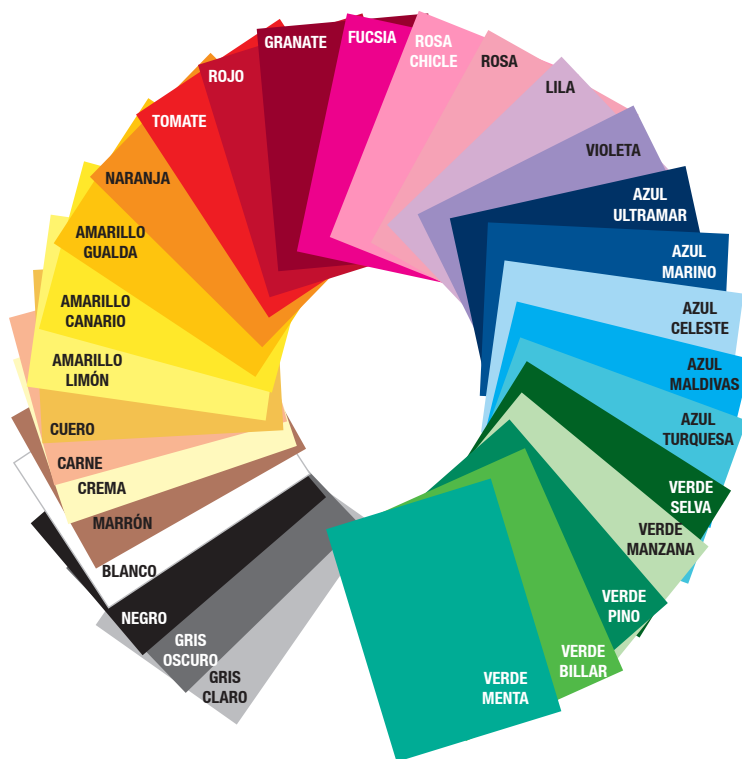

CÓDIGO	Color	Hojas/Paquete
630493	Blanco	25
600127	Blanco	125

Campus

2 Campus Expositor para cartulinas 50 x 65 cm.

30 Bandejas
Expositor decorado vacío con 30 bandejas para cartulinas de 50 x 65 cm.

CÓDIGO	Medidas mm.
600363	780 x 1980 x 480

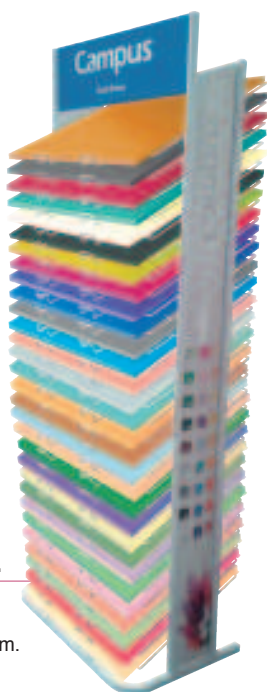

Campus

3 Campus Expositor para cartulinas A4

15 Bandejas
Expositor decorado con 15 bandejas para cartulinas de A4.

CÓDIGO	Medidas mm.
600404	500 x 360 x 1800



No permite apertura de envase
Venta por caja

Permite apertura de envase
Venta por unidad

Unidades que
contiene la caja

CARTULINAS DE COLORES

Campus



1 Campus • Cartulina A4

Gramaje: 180 g. Medidas: 210 x 297 mm.
Paquete de 100 hojas. Colores vivos y tacto suave.

CÓDIGO	Color	Hojas/Paq.
220142	Blanco	100
220143	Amarillo canario	100
220144	Azul celeste	100
220145	Azul ultramar	100
220147	Crema	100
220151	Rojo	100
220574	Rosa chicle	100
220152	Rosa	100
220154	Verde manzana	100
220573	Verde menta	100
220155	Verde pino	100
220419	Azul maldivas	100
220420	Lila	100
220422	Gris claro	100
220424	Granate	100
220459	Negro	100
220505	Naranja	100
220550	Fucsia	100
220551	Azul turquesa	100
220552	Azul marino	100
220553	Verde billar	100
220554	Amarillo limón	100
220555	Cuero	100
220556	Gris oscuro	100
220557	Amarillo gualda	100
220558	Verde selva	100
220559	Marrón	100
220560	Violeta	100
220561	Tomate	100
220572	Carne	100

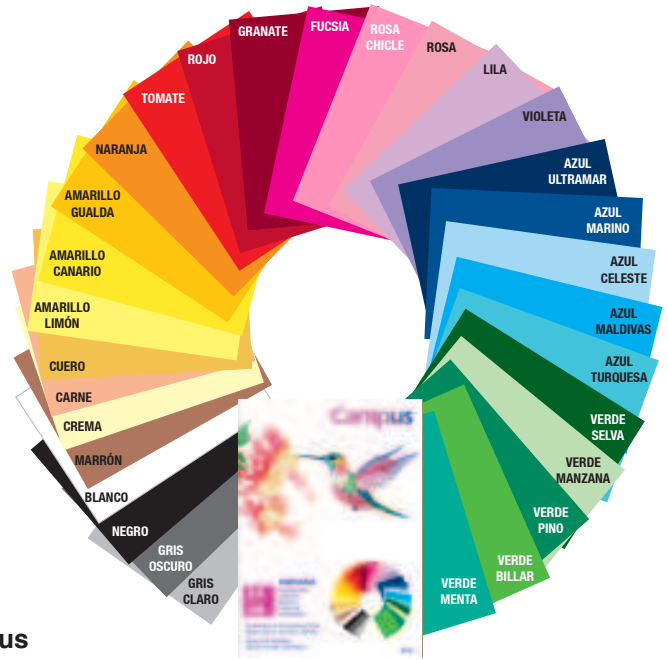

Campus



2 Campus Cartulina A3

Gramaje: 180 g. Medidas: 297 x 420 mm.
Paquete de 50 hojas. Colores vivos y tacto suave.

CÓDIGO	Color	Hojas/Paq.
630736	Blanco	50
630737	Amarillo canario	50
630738	Azul celeste	50
630739	Crema	50
630740	Rojo	50
630741	Verde manzana	50
630742	Negro	50
630743	Azul turquesa	50



Campus College



3 Campus College • Cartulina metalizada

Gramaje: 250 g. Medidas: 50 x 65 cm.
Cartulina metalizada a una cara y reverso blanco de la más alta calidad. Bolsa de 10 hojas.

CÓDIGO	Color	Hojas/Paquete
630398	Azul	10
630399	Oro	10
630400	Plata	10
630401	Rojo	10
630402	Verde	10

Sadipal

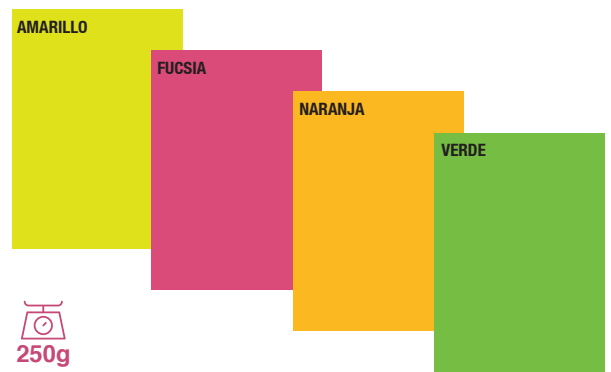

4 Sadipal • Cartulina fluorescente

Gramaje: 250 g. Medidas: 50 x 65 cm.
Cartulina de colores fluorescentes a una cara y reverso blanco de la más alta calidad. Tacto suave.

CÓDIGO	Color	Hojas/Paquete
600118	Amarillo	10
600119	Naranja	10
600120	Fucsia	10
600121	Verde	10

CARTULINAS DE COLORES

CANSON



1 Canson - Guarro • Cartulina Iris

Gramaje 185 g.

Cartulina de color ligeramente satinada y coloreada en pasta con pigmentos sólidos a la luz.

Formato: 50 x 65 cm.

CÓDIGO	Color	Hojas/Paquete
649804	Blanco	25
649938	Amarillo limón	25
649937	Amarillo canario	25
649936	Amarillo gualda	25
649944	Tomate	25
649208	Mandarina	25
649935	Naranja	25
649209	Coral	25
649934	Rojo	25
649943	Granate	25
649933	Rosa pálido	25
649210	Rosa chicle	25
649932	Fucsia	25
649211	Malva	25
649931	Lila	25
649930	Violeta	25
649929	Azul cielo	25
649928	Azul turquesa	25

Formato: 50 x 65 cm.

CÓDIGO	Color	Hojas/Paquete
649927	Azul mar	25
649942	Azul maldivas	25
649926	Azul ultramar	25
649212	Azul caribe	25
649923	Verde abeto	25
649215	Kiwi	25
649925	Verde manzana	25
649922	Verde amazonas	25
649924	Verde billar	25
649213	Verde menta	25
649214	Verde safari	25
649921	Crema	25
649919	Chocolate	25
649920	Cuero	25
649917	Gris plomo	25
649918	Gris perla	25
649916	Negro	25
649216	Cáscara de huevo	25



Cartulina Fluorescente. Gramaje: 250 g. Formato: 50 x 65 cm.

CÓDIGO	Color	Hojas/Paquete
649915	Amarillo	25
649914	Naranja	25
649912	Fucsia	25
649911	Verde	25

Cartulina Metalizada. Gramaje: 280 g. Formato: 50 x 65 cm.

CÓDIGO	Color	Hojas/Paquete
649940	Oro	25
649941	Plata	25

No permite apertura de envase
Venta por caja

Permite apertura de envase
Venta por unidad

Unidades que
contiene la caja

BLOCS DE MANUALIDADES

Campus college



1 Campus College Bloc de papel seda

10 hojas de papel de seda. Colores surtidos. Bloc encolado.

CÓDIGO	Medidas mm.	Color		
630093	240 x 320	10 surtidos	1	10

Campus college



2 Campus College Bloc de papel celofán

10 hojas de papel de celofán. Colores surtidos. Bloc encolado.

CÓDIGO	Medidas mm.	Color		
630095	240 x 320	5 surtidos	1	10

Campus college



3 Campus College Bloc de cartulinas

10 hojas de cartulina. Colores surtidos. Bloc encolado.

CÓDIGO	Medidas mm.	Color		
630094	240 x 320	10 surtidos	1	10

Campus college



4 Campus College Bloc de papel charol

10 hojas de papel charol. Colores surtidos. Bloc encolado.

CÓDIGO	Medidas mm.	Color	
630096	240 x 320	10 colores surtidos	10

Campus college



5 Campus College Bloc múltiple de 65 hojas

Contiene: cartulina, charol, celofán, seda y cartulina metalizada. Bloc encolado.

CÓDIGO	Medidas mm	Papel	Nº Hojas		
630520	240 x 320	Cartulina	10	1	10
		Charol	10		
		Celofán	10		
		Seda	30		
		Cartulina metal.	5		

PAPEL SEDA

Campus
college

1 Campus College Papel de seda



Colores intensos. Formato: 50 x 76 cm. Las hojas de papel de seda, se presentan en bolsas de 10 hojas dobladas. Las resmas de 500 pliegos van separadas en manos de 25 hojas. Ideal para manualidades, decoración, etc.

Bolsas de 10 hojas

CÓDIGO	Color
600372	Blanco
600151	Amarillo
600152	Azul oscuro
600153	Azul celeste
600154	Marrón
600155	Naranja
600156	Negro
600157	Rojo
600158	Rosa claro
600159	Rosa oscuro
600160	Verde claro
600161	Verde oscuro
600162	Violeta

Resmas de 500 hojas

CÓDIGO	Color
001096	Blanco
600163	Amarillo
600164	Azul oscuro
600165	Azul celeste
600166	Marrón
600167	Naranja
600168	Negro
600169	Rojo
600170	Rosa claro
600171	Rosa oscuro
600172	Verde claro
600287	Verde oscuro
600173	Violeta

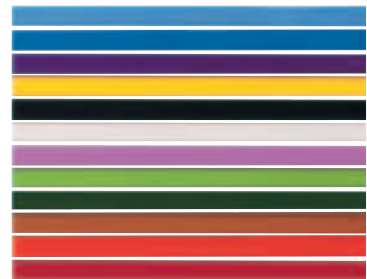

PAPEL CRESPÓN

Campus
college

2 Campus College • Papel crepón

Formato: 50 cm x 2 m con 60% de crepado. Rollos empaquetados individualmente. Paquete de 10 bolsas.



CÓDIGO	Color
600185	Amarillo claro
600186	Amarillo oscuro
600187	Azul claro
600188	Azul cobalto
600189	Azul marino
600312	Azul cielo
600190	Blanco
600314	Carne
600191	Granate
600192	Marrón claro
600193	Marrón oscuro
600194	Violeta
600195	Naranja
600196	Negro
600197	Rojo
600198	Rosa medio
600313	Rosa claro
600199	Magenta
600200	Verde claro
600201	Verde medio
600202	Verde oscuro

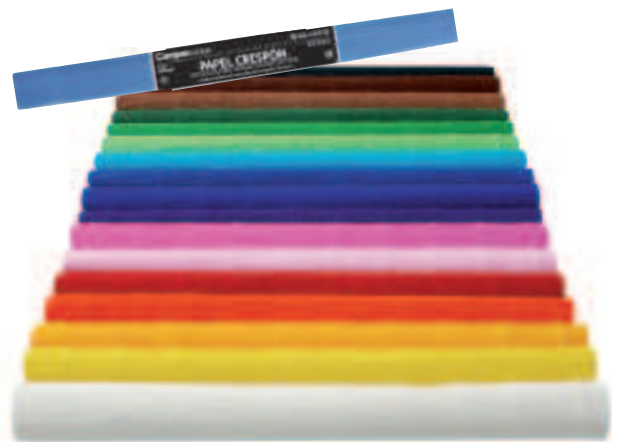

Formato: 50 cm x 2,5 m con 150% de crepado. Paquete de 10 rollos.



CÓDIGO	Color
600319	Rojo
600320	Blanco
600321	Amarillo claro
600322	Amarillo oscuro
600323	Naranja
600324	Rosa
600325	Violeta
600326	Azul
600327	Azul marino
600328	Verde claro
600329	Verde
600330	Verde oscuro
600331	Marrón claro
600332	Marrón oscuro
600333	Negro
600334	Rosa claro
600335	Azul claro

Formato: 50 cm x 2 m con 20% de crepado. En bolsa de 1 rollo. Paquete de 10 bolsas.



CÓDIGO	Color
600316	Oro metalizado
600317	Plata metalizado

Formato: 50 cm x 2 m con 30% de crepado. En bolsa de 1 rollo. Paquete de 10 bolsas.



CÓDIGO	Color
600315	Multicolor



No permite apertura de envase
Venta por caja



Permite apertura de envase
Venta por unidad



Unidades que
contiene la caja

PAPEL CHAROL



1 Sadipal · Papel charol

Papel charol con un trepado que permite separar cada hoja fácilmente, manteniéndose el producto en perfectas condiciones. Papel estucado brillante. Gramaje: 65 g. Reciclable 100% y biodegradable.

Rollo: 25 hojas de 50 x 65 cm.
Rollo de 50 cm x 16,25 m.

CÓDIGO	Color
600227	Amarillo
600228	Azul fuerte
600229	Azul cobalto
600230	Azul pálido
600231	Blanco
600232	Marrón
600234	Naranja
600235	Negro
600236	Rosa fuerte
600237	Rosa pálido
600238	Rojo
600239	Verde
600241	Violeta

Caja: 10 rollos unicolor 50 cm x 2 m.

CÓDIGO	Color
649474	Negro
649475	Blanco
649476	Marrón
649477	Verde
649480	Rosa fuerte
649481	Rojo
649482	Naranja
649483	Amarillo

Expositor: 50 rollos 10 colores (5 rollos x color)

CÓDIGO	Color
649473	Surtido



PAPEL CELOFÁN

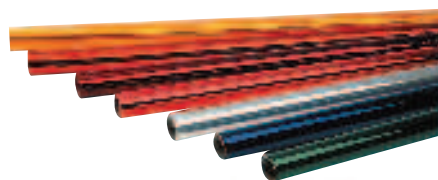

2 Sadipal · Papel celofán

Producto procedente de celulosa. No plástico. Mayor homogeneidad y durabilidad de los colores. Conserva la forma final ante torsión, plegado y moldeado. Resistente al calor y a la luz. Gramaje: 30 g. Gama de seis brillantes colores y transparente. Presentación en rollos microperforados de fácil corte, retráctiles individualmente para una mejor protección y conservación. Se pega fácilmente con adhesivos escolares. Biodegradable.

Rollo: 25 hojas microperforadas 50 x 65 cm.
Rollo de 50 cm x 16,25 m.

CÓDIGO	Color	Rollos
600098	Amarillo	12
600099	Azul	12
600100	Transparente	12
600101	Naranja	12
600102	Rosa	12
600103	Verde	12
600104	Rojo	12

Rollo: 25 hojas microperforadas 70 x 100 cm.
Rollo de 70 cm x 25 m.

CÓDIGO	Color	Rollos
630749	Transparente	12

Caja: 10 rollos unicolor 50 cm x 2 m.

CÓDIGO	Color	Rollos
649468	Verde	10
649471	Amarillo	10



PAPEL KRAFT



1 Fabrisa • Papel kraft colores

Papel de colores kraft verjurado 1ª. Rollos retractilados individualmente. Presentado en cajas de 6 unidades. Rollos de 1 x 5 m. Papel con alta resistencia a la rotura y a la decoloración provocada por la luz y el agua. Fabricado con celulosa de fibra virgen. Gramaje: 70 g. Ideal para pinturas y témperas líquidas. Reciclable 100% y biodegradable.



CÓDIGO	Color	Rollo m.
001086	Blanco	1 x 5
001367	Amarillo	1 x 5
001368	Azul	1 x 5
001369	Naranja	1 x 5
001370	Negro	1 x 5
001371	Rojo	1 x 5
001372	Verde	1 x 5
029122	Azul turquesa	1 x 5
029123	Fucsia	1 x 5
029124	Verde musgo	1 x 5
029125	Violeta	1 x 5



2 Sadipal • Papel kraft colores Expositores

Papel de colores kraft verjurado 1ª. Papel con alta resistencia a la rotura y a la decoloración provocada por la luz y el agua. Fabricado con celulosa de fibra virgen. Gramaje: 65 g. Ideal para pinturas y témperas líquidas. Reciclable 100% y biodegradable.

CÓDIGO	Modelo	Rollo m.	Expositor
028925	Natura	1 x 3	24 rollos
649456	Nefertiti	1 x 3	24 rollos
028924	Fusión	1 x 3	24 rollos



PAPEL ALUMINIO



3 Sadipal • Papel aluminio

Papel contraencolado con lámina de aluminio. Gramaje: 65 g. Presentación en rollos continuos o microperforados, de fácil corte en hojas. Retractilados individualmente para una mejor protección y conservación. Indicado para fiestas, celebraciones, disfraces, regalos, decoraciones, manualidades, composiciones, etc.

Rollo de 50 cm x 10 m.

CÓDIGO	Color	Caja
600242	Azul	25 Rollos
600243	Oro	25 Rollos
600244	Plata	25 Rollos
600245	Verde	25 Rollos
600246	Rojo	25 Rollos

Rollo semiperforado 25 hojas retractilado individualmente. Hoja: 50 x 65 cm.

CÓDIGO	Color	Rollo
619889	Rojo	25 Hojas
619890	Azul	25 Hojas
619891	Verde	25 Hojas
619892	Plata	25 Hojas
619893	Oro	25 Hojas



No permite apertura de envase
Venta por caja



Permite apertura de envase
Venta por unidad



Unidades que
contiene la caja

FIELTRO DE COLORES

Campus



1 Campus College • Fieltro de colores

Gramaje: 160 g. Medidas: 23 x 30,5 cm.

Hojas de fieltro de colores. 1 mm de espesor. Ideal para manualidades.
Bolsa: 3 ud. por color.

CÓDIGO	Color	Bolsa	
630692	Violeta	3 ud.	6
630693	Amarillo	3 ud.	6
630694	Rosa oscuro	3 ud.	6
630695	Rosa claro	3 ud.	6
630696	Rojo	3 ud.	6
630697	Naranja	3 ud.	6
630698	Verde	3 ud.	6
630699	Azul claro	3 ud.	6
630701	Verde claro	3 ud.	6



FILM ADHESIVO DE COLORES

Sadipal

2 Sadipal Film adhesivo de colores

Forro adhesivo 100 micras. Retractilados individualmente. 10 colores mates y 2 metálicos. De fácil uso, papel soporte en cuadrícula para facilitar el corte.

CÓDIGO	Color	Medidas m.	Micras	Rollos/Caja
649714	Negro	0,50 x 3	100	16
649715	Plata	0,50 x 3	50	16
649716	Oro	0,50 x 3	50	16
649258	Amarillo	0,50 x 3	100	16
649259	Naranja	0,50 x 3	100	16
649260	Rojo	0,50 x 3	100	16
649261	Fucsia	0,50 x 3	100	16
649262	Morado	0,50 x 3	100	16
649263	Turquesa	0,50 x 3	100	16
649264	Azul	0,50 x 3	100	16
649265	Verde	0,50 x 3	100	16
649267	Blanco	0,50 x 3	100	16

Sadipal

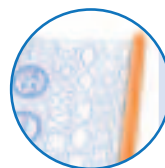

3 Sadipal Forro adhesivo de colores

Expositor de 24 rollos retractilados de forro adhesivo de de 100 micras. 11 colores surtidos mates y de alta opacidad. Incluye plantillas recortables en el reverso de diferentes figuras.

CÓDIGO	Color	Medidas m.	Micras	Presentación	
028923	11 Surtidos	0,50 x 3	100	Expositor	24

CARTÓN PLUMA

4 Yosan • Cartón pluma Classic

Para maquetas, cajas, marcos, soporte de fotografías...

Combinado de espuma de poliuretano entre dos hojas de cartulina. Ligero y rígido al mismo tiempo, se corta fácil y nítidamente. Se puede doblar sin romperse, pintar, decorar y clavar en él.

CÓDIGO	Espesor	Formato	Color	
600116	3 mm.	70 x 100	Blanco	5
619914	3 mm.	50 x 70	Blanco	5
CÓDIGO	Espesor	Formato	Color	
619929	5 mm.	A4	Blanco	5
619928	5 mm.	A3	Blanco	5
600117	5 mm.	70 x 100	Blanco	5
CÓDIGO	Espesor	Formato	Color	
619845	10 mm.	70 x 100	Blanco	5

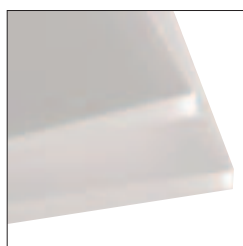

No permite apertura de envase
Venta por caja



Permite apertura de envase
Venta por unidad



Unidades que
contiene la caja

ACCESORIOS MARQUETERÍA



1 Faibo
Tableros marquetería

Tableros para marquetería de 3 mm de espesor y 100% reciclables. Ideal para trabajos manuales.

CÓDIGO	Med. mm.	Espesor		
649325	195 x 295	3 mm.	-	25
649946	295 x 395	3 mm.	1	25
649326	395 x 595	3 mm.	-	25



2 Wuto
Arcos para marquetería

Arcos para marquetería escolar. Barilla de acero calibrada y endurecida. Zona de sujeción de madera estampada.

CÓDIGO	Medidas mm.
649219	130 x 150
649220	130 x 250



3 Wuto
Sierras para arcos de marquetería

Sierras de acero para marquetería escolar.

CÓDIGO	Ref.	Medidas mm.	Pack
Especial para madera			
649221	4/13	130 x 0,37	144 ud.
649222	5/13	130 x 0,40	144 ud.
649223	6/13	130 X 0,45	144 ud.
Especial para yeso, aglomerado y caucho			
649224	2/13	130 x 0,34	144 ud.
649225	3/13	130 x 0,35	144 ud.
649226	4/13	130 x 0,37	144 ud.

ACCESORIOS ESCOLARES



4 Faibo
Fieltro para picado

Caja con diez fieltros para picado de 5 mm de espesor y 100 % reciclables. Ideal para trabajos manuales.

CÓDIGO	Medidas mm.	
649945	200 x 200	10
649949	300 x 210	10



5 Faibo
Punzones para picado

Punzones con cuerpo y punta de plástico y 100% reciclable. Certificados según norma EN 7. Colores surtidos.

CÓDIGO	Presentación	
649948	Bote	25



No permite apertura de envase
Venta por caja

Permite apertura de envase
Venta por unidad

Unidades que contiene la caja

CINTA DECORATIVA

PLUS



1 PLUS • Cinta Decorativa Deco Rush

Aplicador de cinta decorada, retráctil, en plástico reciclado. Al presionar la cinta se imprimen patrones con dibujos sencillos. Dimensiones de la cinta: 6 mm de ancho x 6 m de largo. Recargable. Mecanismo amortiguado. Cabezal flexible con mini rodillo. Dimensiones del bolígrafo: 23 x 9.8 x 109 mm. Expositor con tres modelos surtidos.

CÓDIGO	Descripción	Surtido	Presentación	
080824	Expositor Deco Rush Nº1	Nº 1	Exp. 20 ud.	1
080800	Deco Rush Nº 1	Nº 1	Blíster 1 ud.	10
080802	Deco Rush New Nº 2	Nº 2	Blíster 1 ud.	10
080803	Recambios Nº 1	Nº 1	Blíster 1 ud.	10
080804	Recambios New Nº 2	Nº 2	Blíster 1 ud.	10
080837	Deco Navidad	Navidad	Blíster 1 ud. +2 recambios	1

Navidad



CINTA ADHESIVA DECORADA

Campus University



2 Campus University Cinta adhesiva decorada de papel

Display de 36 rollos, envasados individualmente en cajita transparente de PVC con colgador. Medidas cinta: 5 m x 15 mm.

CÓDIGO	Modelo	Presentación	
040609	Surtidos	Expositor	36

Campus University

3 Campus University Cintas adhesivas decoradas

Dale un toque de color a tus trabajos

Cuatro cintas adhesivas de papel con cortador. Cuatro diseños diferentes. Medidas cinta: 5 m x 15 mm.

CÓDIGO	Modelo	Pack	
040564	Topos	4 ud.	3
040565	Vichy	4 ud.	3
040595	Surtido 1	4 ud.	3
040596	Surtido 2	4 ud.	3



040565 - Vichy

040564 - Topos

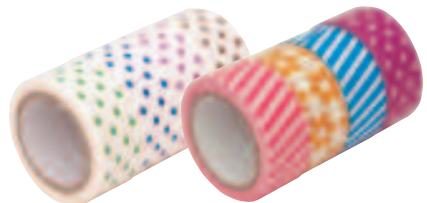

040595 - Surtido 1

040596 - Surtido 2

TIJERAS ESCOLARES

Campus
college



130 mm

1 Campus College • Tijera escolar

Punta roma antipinchazos

Tijeras de mango anatómico de poliestireno y hojas de acero inoxidable. Punta roma antipinchazos. Colores surtidos.

CÓDIGO	Medidas mm.	Presentación
630090	130	Expositor 24 ud.

Campus
college



130 mm

2 Campus College • Tijera escolar

Mango flexible. En blíster

Tijera de mango super suave y flexible. Hojas de acero inoxidable. Puntas redondeadas. Ergonómica. Apta para niños.

CÓDIGO	Medidas mm.	Presentación		
630513	130	Expositor 12 blíster	12	

Campus
college



135 mm

3 Campus College • Tijera escolar Print

Cuchillas impresas a color. En blíster

Tijera de mango super suave y hojas de acero inoxidable impresas en color. Puntas redondeadas. Ergonómica. Apta para niños.

CÓDIGO	Medidas mm.	Presentación		
630608	135	Expositor 12 blíster	12	

PLUS



145 mm

4 Plus • Tijera escolar Fitcut Curve Kids

Tijera de mango super suave y hojas de telón recubiertas de flúor, que evitan que se adhiera la cinta y el pegamento. Protección interior de caucho. Puntas redondeadas. Ergonómica. Apta para niños. Con tapa.

CÓDIGO	Medidas	Color	Presentación		
040715	145 mm	Azul	Blíster 1 ud.	1	12
040716	145 mm	Rosa	Blíster 1 ud.	1	12

PLUS



145 mm

5 Plus • Tijera escolar Fitcut Junior

Tijera de mango super suave y hojas recubiertas de flúor, que evitan que se adhieran la cinta y el pegamento. Punta redondeada. Ergonómica. Apta para niños. Cuchilla: 52 mm.

CÓDIGO	Medidas	Presentación		
630511	145 mm.	Blíster 1 ud.	1	12
630512	145 mm.	Exp. 24 ud.	-	24

PLUS



155 mm

6 Plus • Tijera escolar Smart 6"

Tijera de mango super suave y hojas de acero endurecido. Apta para niños. Punta redondeada. Corte definido y suave desde la base hasta el borde. Anillo de giro en material de baja fricción.

CÓDIGO	mm.	Color	Presentación
040686	155	Rosa, Azul y Verde	Expositor 24 ud.

No permite apertura de envase
Venta por caja

Permite apertura de envase
Venta por unidad

Unidades que
contiene la caja

TIJERAS ESCOLARES

Campus college



140 mm

ZURDOS

1 Campus College Tijera escolar para zurdos

Las hojas permiten la visión de corte a los zurdos

Tijeras de empuñadura ergonómica en plástico ABS. Hojas de acero inoxidable. Punta roma antipinchazos.

CÓDIGO	Medidas mm.	Presentacion	
630089	140	Blister 1 ud.	12

Asombrado Maped



120 mm

2 Maped Tijera escolar Kidi Cut

Tijeras con hojas de fibra de vidrio para cortar sólo papel. Ideal para la iniciación del recortado desde los 2 años. Color: Verde y violeta.

CÓDIGO	Medidas mm.	Presentación
649448	120	Expositor 20 ud.

Campus college

3 Campus College Tijera escolar con corte ZigZag

Material innovador

Tijeras de empuñadura en plástico ABS. Hojas de acero inoxidable. 3 tipos de corte surtidos. Especial para manualidades y uso escolar.

CÓDIGO	Medidas mm.	Presentacion	
630088	165	Blister 1 ud.	6



165 mm

Asombrado Maped



130 mm

4 Maped Tijera escolar Sensoft Diestros 3D

Tijeras escolares ergonómicas 3D. Anillas blandas para el máximo confort. Puntas redondeadas. Longitud 13 cm.

CÓDIGO	Medidas mm.	Presentacion
649139	130	Expositor 24 ud.

Asombrado Maped



130 mm

ZURDOS

5 Maped Tijera escolar Sensoft Zurdos 3D

Tijera escolar Sensoft para zurdos con punta roma y anillas blandas con ergonomía 3D para facilitar la empuñadura. Longitud 13 cm.

CÓDIGO	Medidas mm.	Presentacion
649140	130	Expositor 10 ud.

Asombrado Maped



170 mm

6 Maped Tijera Essentials 17 cm

Tijeras de acero inoxidable para Maped de 17 cms. Cuchillas extra afiladas para un corte mas preciso. Mango de ABS fabricado con 60% de materiales reciclados. Cómodas y con tacto agradable. Asas simétricas y ergonómicas. Negro.

CÓDIGO	Medidas mm.	Presentacion
649158	170	Blister 1 ud.

Asombrado Maped



210 mm

7 Maped Tijera Essentials Asimetrica 21 cm

Tijeras de acero inoxidable. Cuchillas extra afiladas para un corte más preciso. Anillas ergonómicas 3D. Mango de ABS fabricado con 70% de materiales reciclados. Color azul.

CÓDIGO	Medidas mm.	Presentacion
649159	210	Blister 1 ud.



No permite apertura de envase
Venta por caja



Permite apertura de envase
Venta por unidad



Unidades que
contiene la caja

GOMETS DE FORMAS GEOMÉTRICAS

Campus
college

1 Campus College Gomets con formas geométricas variadas

864 gomets

Gomets con diferentes formas geométricas en cuatro colores. 1 hoja por color y forma. Adhesivo permanente.

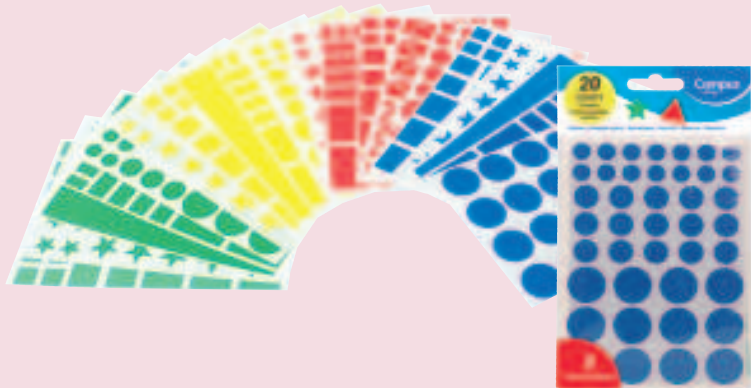

CÓDIGO	Contenido	
630607	Bolsa 20 hojas	10

APLI

2 Apli • Gomets con formas geométricas variadas

864 gomets

Formas: círculos, cuadrados, triángulos, rectángulos y estrellas. 1 hoja por color y forma. Adhesivo permanente.



CÓDIGO	Contenido	
649959	Bolsa 20 Hojas	10

APLI

3 Apli • Gomets con formas geométricas pequeñas

1136 gomets

Etiquetas de diferentes formas y colores en tamaño pequeño. Bolsas de 12 hojas. 1 Hoja por color y forma. Adhesivo permanente. Círculos: 13 mm. / Triángulos: 15 x 15 x 15 mm. / Cuadrados: 12 x 12 mm.

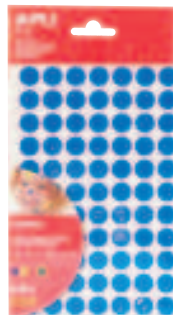

CÓDIGO	Contenido	
649951	Bolsa 12 hojas	10

APLI

4 Apli • Gomets con formas geométricas grandes

468 gomets

Etiquetas de diferentes formas y colores en tamaño grande. Bolsas de 12 hojas. 1 Hoja por color y forma. Adhesivo permanente. Círculos: 19 mm. / Triángulos: 25 x 25 x 25 mm. / Cuadrados: 19 x 19 mm.



CÓDIGO	Contenido	
649895	Bolsa 12 hojas	10

APLI

5 Apli • Gomets multicolor

624 gomets

Bolsa con 6 hojas de gomets redondos, triangulares y cuadrados de medidas y colores variados. Adhesivo removible.



CÓDIGO	Modelo	Bolsa	
649578	Redondos	6 hojas	10
649579	Cuadrados	6 hojas	10
649298	Triangulares	6 hojas	10

No permite apertura de envase
Venta por caja

Permite apertura de envase
Venta por unidad

Unidades que
contiene la caja

GOMETS DE FORMAS GEOMÉTRICAS



1 Apli • Rollo Gomets

Rollo de Gomets de formas geométricas

Rollo de gomets de colores con adhesivo permanente. Cada rollo contiene 59 hojas pretriqueladas para una fácil separación.



Gomets triangulares - 2.832 gomets por rollo

CÓDIGO	Medida	Color
649991	20 mm	Amarillo
649992	20 mm	Azul
649993	20 mm	Rojo
649994	20 mm	Verde



Gomets cuadrados - 1.770 gomets por rollo

CÓDIGO	Medida	Color
649995	20 mm	Amarillo
649996	20 mm	Azul
649997	20 mm	Rojo
649998	20 mm	Verde



Gomets redondos
2.832 gomets por rollo

CÓDIGO	Diámetro	Color
649642	15 mm	Amarillo
649605	15 mm	Azul
649643	15 mm	Rojo
649644	15 mm	Verde

1.770 gomets por rollo

649987	20 mm	Amarillo
649988	20 mm	Azul
649989	20 mm	Rojo
649990	20 mm	Verde

708 gomets por rollo

650007	33 mm	Amarillo
650006	33 mm	Azul
650005	33 mm	Rojo
650004	33 mm	Verde

Gomets estrellas - 2.360 gomets por rollo

CÓDIGO	Medida	Color
650000	12,5 y 19,5 mm	Amarillo
650001	12,5 y 19,5 mm	Azul
650002	12,5 y 19,5 mm	Rojo
650003	12,5 y 19,5 mm	Verde

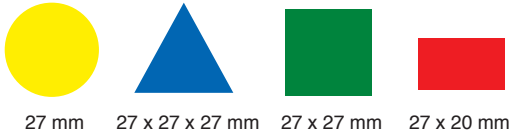

2 Apli • Gomets gigantes

5428 gomets

Gomets de 27 mm en cuatro formas geométricas. Incluye cuadrados, círculos, triángulos y rectángulos. Colores vivos. 59 hojas en rollo, 23 gomets por hoja. Adhesivo permanente.

CÓDIGO	Contenido	Rollos/Caja
649299	59 hojas en rollo	4



3 Apli • Gomets metalizados con forma de estrella

2360 gomets

Gomets en forma de estrella en dos tamaños diferentes. Cada rollo contiene 59 hojas separadas entre sí. Cada hoja contiene 40 gomets. Adhesivo permanente.



CÓDIGO	Color	Contenido
649640	Oro	59 hojas en rollo
649641	Plata	59 hojas en rollo



4 Apli • Gomets metalizados con forma de estrella

120 gomets

Gomets en forma de estrella en dos tamaños diferentes. Cada bolsa contiene tres hojas. Adhesivo permanente.



CÓDIGO	Color	Contenido
649517	Oro	3 hojas
649518	Plata	3 hojas



GOMETS CON NÚMEROS Y LETRAS



1 Apli • Rollo gomets redondos ABC

900 gomets

Rollo de gomets redondos ABC de tamaño Ø 20 mm con adhesivo removible, con las letras del abecedario en mayúsculas. Cada rollo contiene 30 hojas pretroqueladas y un total de 900 gomets por rollo. 3 colores surtidos en cada hoja: rojo, verde y azul.

CÓDIGO	Contenido
649182	30 hojas en rollo



2 Apli • Rollo gomets redondos 123

900 gomets

Rollo de gomets redondos con números y signos multicolor de tamaño Ø 20 mm con adhesivo removible. Cada rollo contiene 30 hojas pretroqueladas y un total de 900 gomets por rollo. 3 colores surtidos en cada hoja: rojo, verde y azul.

CÓDIGO	Contenido
649183	30 hojas en rollo

GOMETS CON FORMAS



3 Apli Gomets emociones

Gomets Emociones con adhesivo removible. Están diseñados para ayudar a que los más pequeños expresen sus emociones. Libre de disolventes. Papeles ECF (Elemental Chlorine Free). Materiales 100% reciclables.

Emociones 144 gomets

CÓDIGO	Diámetro mm	Contenido
650010	Ø 20 y Ø 23	3 Hojas



Emociones en rollo 360 gomets

CÓDIGO	Diámetro	Contenido
650008	Ø 33 mm	30 hojas pretroqueladas



4 Apli Gomets con formas

Gomets autoadhesivos. Producto ecológico fabricado con tinta al agua y papel sin cloro. Colores vivos, brillantes y surtidos. Adhesivo removible.

El armario - 63 gomets

CÓDIGO	Contenido
649752	3 Hojas



Frutas y verduras - 69 gomets

CÓDIGO	Contenido
649753	3 Hojas



Cara - 24 gomets

CÓDIGO	Contenido
649754	2 Hojas



Cuerpo - 26 gomets

CÓDIGO	Contenido
649755	2 Hojas



Transporte - 45 gomets

CÓDIGO	Contenido
650009	3 Hojas



PÓSTER PARA COLOREAR

Campus

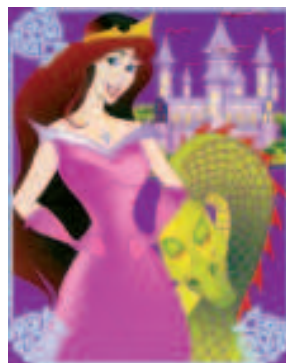

1 Campus • Póster colorear

Póster para colorear o pintar

CÓDIGO	Descripción	Medidas cm.
630417	Princesas	40 x 50
630416	Coches	40 x 50

LÁMINAS CON DIBUJO OCULTO

Campus

2 Campus • Dibujo mágico Máscaras

Láminas para rascar

Láminas en forma de máscara con revestimiento negro especial para crear diferentes diseños con colores vivos. Este kit incluye: 3 láminas de máscaras, 3 gomas elásticas, 1 rascador y instrucciones con ejemplos.

CÓDIGO	Componentes
630687	8



Campus

3 Campus • Dibujo mágico Pájaros

Láminas para rascar

Láminas en forma de pájaro con revestimiento negro especial para crear diferentes diseños con colores vivos. Este kit incluye: 4 láminas de pájaros, 12 chenillas, 1 rascador y instrucciones con ejemplos.

CÓDIGO	Componentes
630690	18



Campus

4 Campus • Dibujo mágico Mariposas

Láminas para rascar

Láminas en forma de mariposa con revestimiento negro especial para crear diferentes diseños con colores vivos. Este kit incluye: 4 láminas de mariposas, 12 chenillas, 1 rascador y instrucciones con ejemplos.

CÓDIGO	Componentes
630689	18



Campus

5 Campus • Dibujo mágico Postales

Láminas para rascar

Postales con revestimiento negro especial para crear diferentes diseños con colores vivos. Este kit incluye: 4 postales, 6 lápices de colores, 1 rascador y instrucciones con ejemplos.

CÓDIGO	Componentes
630688	12



TIZAS Y ACCESORIOS

Campus

1 Campus • Tizas antipolvo

No manchan

De forma redondeada y antipolvo. Escritura suave. Disponibles en color blanco o diferentes colores.

CÓDIGO	Color	Presentación		
630777	Blanco	Caja 10 ud.	1	10
630779	Surtido	Caja 10 ud.	1	10
630778	Blanco	Caja 100 ud.	-	1
630780	Surtido	Caja 100 ud.	-	1



GIOTTO

2 Giotto • Tizas Robercolor

No manchan. Antipolvo

Fabricadas con materiales naturales.

CÓDIGO	Color	Presentación		
630010	Blanco	Caja 10 ud.	1	10
630008	Surtidos	Caja 10 ud.	1	10
630011	Blanco	Caja 100 ud.	-	1
630012	Surtidos	Caja 100 ud.	-	1



Campus BABY



LAVABLE

3 Tizas Jumbo

Tizas extragrandes y de fácil agarre. Ideales para jugar o marcar en el suelo. Fáciles de lavar de manos y tejidos. Ideales para los más pequeños. Caja de 6 tizas.

CÓDIGO	Colores
630775	6 surtidos

PLUS

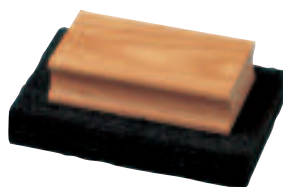

4 Plus Office Borrador de fieltro

Para pizarras de tiza

Borrador de fieltro melaminado para pizarras de tiza con empuñadura de madera.

Medidas: 8 x 12 x 3,5 cm.

CÓDIGO		
630006	1	2

Campus University



5 Campus University Portatizas automático

Especial para tizas antipolvo. Facilita la escritura y aumenta la duración de la tiza.

CÓDIGO	Medidas cm.
630009	11

PIZARRAS DOMÉSTICAS

PLUS



6 Plus Office • Pizarra magnética

Borrado en seco

Pizarra magnética de borrado en seco. Incluye un marcador con borrador en la parte superior del tapón y dos imanes para marcar. Soporte para el marcador.

CÓDIGO	Medidas mm.	Color	
220528	216 x 280	Azul	2
220597	216 x 280	Verde	2



No permite apertura de envase
Venta por caja



Permite apertura de envase
Venta por unidad



Unidades que
contiene la caja

12 PIZARRAS MAGNÉTICAS Y TABLERO DE CORCHO

MATERIAL ESCOLAR

TABLERO DE CORCHO



1 Plus Office • Tablero de corcho con marco de aluminio

ideal para uso en oficina o en el hogar. Incluye 4 pegatinas de goma eva de 25 x 25 mm. Material resistente y duradero.

CÓDIGO	Medidas mm.	Color
220599	350 x 350	Natural

PIZARRAS BLANCAS MAGNÉTICAS



2 Plus Office • Pizarra magnética blanca con marco de aluminio

Ideal para uso en oficina o en el hogar. Incluye 2 imanes, 4 pegatinas de goma eva de 25 x 25 mm y un rotulador. Material resistente y duradero.

CÓDIGO	Medidas mm.	Color
220598	350 x 280	Blanco



3 Plus Office • Pizarra magnética blanca con marco de madera

Ideal para uso en oficina o en el hogar. Incluye 2 imanes como elementos de sujeción de documentos. Material resistente y duradero. No incluye rotulador.

CÓDIGO	Medidas mm.	Color
220590	400 x 300	Blanco
220589	600 x 450	Blanco

BORRADORES PARA PIZARRA BLANCA

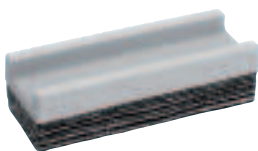

4 Borrador pizarra blanca

16 capas de tejido desechable. Medida: 55 x 145 x 35 mm.

CÓDIGO		
630001	1	12



5 Borrador magnético

Para pizarra blanca con recambio.

CÓDIGO	Descripción
220762	Borrador
220763	Recambio

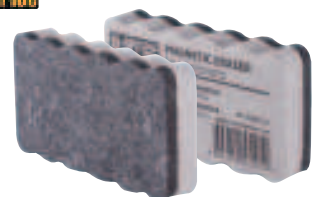

6 Borrador magnético

Para pizarra blanca.

CÓDIGO
220761



BLOCS DE MÚSICA

Campus



Apaisado



1 Campus • Bloc de música A5

Tapa de cartón de 350 g. 20 Hojas - 80 g.

Pentagrama con 4 mm. de interlineado. 4 pentagramas por página.

CÓDIGO	Medidas mm.	Pentagrama	↓
630266	155 x 215	Grande	10

Campus

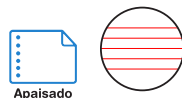

Apaisado



2 Campus • Bloc de música A5

Tapa de cartón de 350 g. 20 Hojas - 80 g.

Pentagrama con 2 mm. de interlineado. 8 pentagramas por página.

CÓDIGO	Medidas mm.	Pentagrama	↓
630151	155 x 215	Normal	10

Campus



Apaisado



3 Campus • Bloc de música A4

Tapa de cartón de 350 g. 20 Hojas - 80 g.

Pentagrama con 2 mm. de interlineado. 12 pentagramas por página.

CÓDIGO	Medidas mm.	Pentagrama	↓
001902	210 x 297	Normal	10



FLAUTAS Y ACCESORIOS

Campus college

4 Campus College Flauta dulce

Flauta dulce con limpiador y funda. Se limpia fácilmente. Plástico robusto. Color marfil. Ideal para uso escolar.

CÓDIGO	↓
630149	4



Campus college



5 Campus College • Limpiador para flautas

Limpiador para flautas. 1,5 cm de diámetro.

CÓDIGO	↓
630421	12

Campus college

6 Muteflute Sordinas para flautas

12 sordinas de diferentes colores. Dos posiciones diferentes para controlar el sonido de la flauta dulce. Insonorización de hasta un 99%.

CÓDIGO	Presentación
630946	Blister 12 ud.



Campus college

7 Campus College Portaflautas

Estuche de poliéster para flautas. 4 diseños diferentes.

CÓDIGO	Medidas mm.	↓
685460	370 x 85 x 15	4



No permite apertura de envase
Venta por caja



Permite apertura de envase
Venta por unidad



Unidades que
contiene la caja



HOHNER

ENJOY MUSIC



THE MAGIC FLUTE



HOHNER

Making it fun!

Distribuido por

MAKRO PAPER

FLAUTAS



1 Hohner • Flauta 9508

Flauta dulce de un cuerpo y limpiador y funda de color verde o transparente. De plástico robusto. Puede limpiarse fácilmente. Afinación soprano. Ideal para los más pequeños.

CÓDIGO	Color		
630152	Crema funda verde	1	4

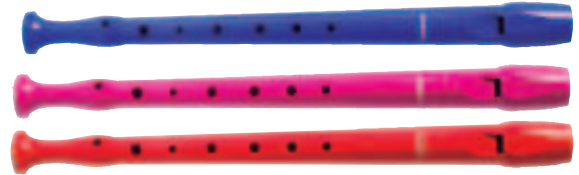

2 Hohner • Flauta 9508 Colores

Flauta dulce de un cuerpo y limpiador y funda de color verde y transparente. De plástico robusto. Puede limpiarse fácilmente. Afinación soprano. Ideal para los más pequeños.

CÓDIGO	Color
630723	Verde
630721	Violeta
630744	Azul claro

CÓDIGO	Color
630846	Azul oscuro
630847	Rojo
630848	Fucsia



3 Hohner • Flauta 9516

Flauta dulce de dos cuerpos, con limpiador y funda. De plástico robusto. Puede limpiarse fácilmente. Afinación soprano.

CÓDIGO	Descripción
630147	Flauta 2 cuerpos con varilla limpiadora



4 Hohner • Flauta Alegre

Flauta dulce modelo Alegre de dos cuerpos. Nodo elaborado con plástico antibacterias y cuerpo de madera de peral. Distancia de los orificios optimizada para niños. Afinación soprano.

CÓDIGO	Descripción
630804	Flauta 2 cuerpos



5 Hohner • Flauta 9501

Flauta dulce de madera de dos cuerpos, con limpiador y funda. Afinación soprano.

CÓDIGO	Descripción
630146	Flauta 2 cuerpos con varilla limpiadora



6 Hohner • Flauta Hohner 9555

Flauta dulce de madera de peral lacado con acabado oscuro, dos piezas. Afinación soprano. Incluye funda.

CÓDIGO	Descripción
630521	Flauta 2 cuerpos



7 Hohner • Flauta 9550

Flauta barroca de madera de peral con acabado oscuro de dos piezas. Afinación: soprano. Incluye funda.

CÓDIGO	Descripción
630676	Flauta 2 cuerpos

FLAUTAS

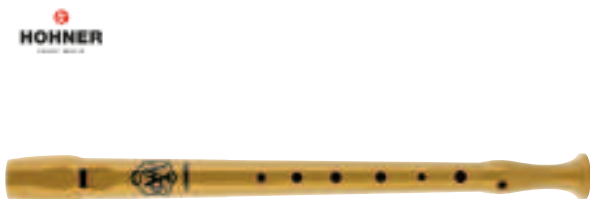

1 Hohner • Flauta The Magic Flute

El paquete oficial de instrumentos para la película, compuesto por una flauta dulce dorada HOHNER y la aplicación del juego de Classplash. Incluye varilla limpiadora con esponja de limpieza y una funda de plástico reutilizable. Estuche de plástico, juego de pegatinas y vale de descarga para la aplicación.

CÓDIGO	Descripción
630849	Flauta 1 cuerpo en Blíster



2 Hohner • Expositor Flauta The Magic Flute

Expositor de 9 blíster de Flauta The Magic Flute de Hohner.

CÓDIGO	Descripción	Expositor
630850	Flauta 1 cuerpo en blister	9 blíster

INSTRUMENTOS MUSICALES

AMAYA



3 Amaya • Tubos musicales contraltos

Cada tubo emite una nota musical al ser golpeado contra el suelo o entre ellos. Fabricados en un material blando y ligero. Perfectamente afinados.

CÓDIGO	Descripción
710216	8 tubos de colores

AMAYA



4 Amaya • Campanitas musicales

Conjunto de 8 campanitas musicales perfectamente afinadas. Escala diatónica. Novedoso sistema doble de percusión, mediante mango tradicional y pulsación. Incluye librito musical.

CÓDIGO	Descripción
710217	8 campanitas de colores

AMAYA



5 Amaya • Carrillón de colores

Set de carrillón de 13 notas separadas diatónico y libro de partituras musicales.

CÓDIGO	Descripción
710218	Carrillón más partituras

AMAYA



6 Amaya • Palo de lluvia 30 cm

Palo de lluvia de 30 cm. El palo de lluvia puede ser inclinado, dejando que las piedrecillas creando un efecto similar a la lluvia, la intensidad varía según el ángulo. También puede ser golpeado ligeramente para lograr un sonido más controlado.

CÓDIGO	Descripción
710220	Palo de lluvia

INSTRUMENTOS MUSICALES

AMAYA



1 Amaya • Tambor de olas

Tambor de olas o tambor oceánico es un instrumento de percusión perteneciente a la familia de los membranófonos, que genera un sonido continuo evocando al mar al balancearlo. 25 cm.

CÓDIGO	Descripción
710221	Tambor de olas 25 cm

AMAYA



2 Amaya Maracas de plástico

Juego de 2 maracas de plástico rellenas de arena. Un instrumento musical perfecto para trabajar la estimulación auditiva, los ritmos, un buen recurso para sesiones de musicoterapia.

CÓDIGO	Descripción
710222	2 maracas de plástico

AMAYA



3 Amaya • Cascabeles con mango de plástico

Corona de plástico de 10 cascabeles.

CÓDIGO	Descripción
710223	10 cascabeles

AMAYA



4 Amaya • Triángulo de acero 15 cm

Triángulo de acero de 15 cm con cuerda de sujeción y mazo con empuñadura de goma.

CÓDIGO	Descripción
710226	10 cascabeles

AMAYA

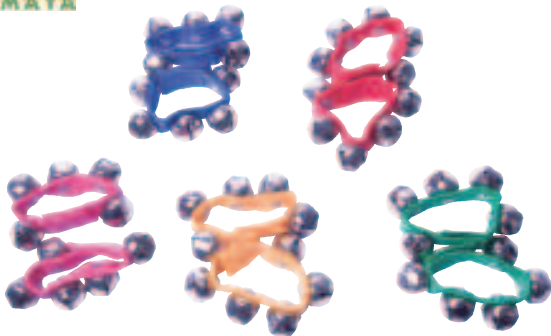

5 Amaya • Pulseras de cascabeles

Pulseras de colores para ambas manos de 5 cascabeles cada una.

CÓDIGO	Descripción
710224	Pulseras de 5 cascabeles

AMAYA

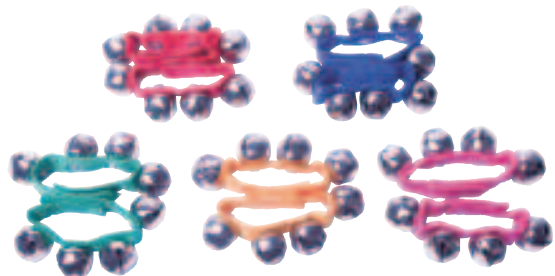

6 Amaya • Tobilleras de cascabeles

Tobilleras de colores para ambos tobillos de 4 cascabeles cada una.

CÓDIGO	Descripción
710225	Pulseras de 5 cascabeles

AMAYA

7 Amaya • Set de percusión

Set de percusión grande. Bolsa compuesta por: maracas de plástico, castañuelas de plástico, 1 set de pulseras con cascabeles, 2 cascabeles grandes, sambino triple, castañuelas con mango de madera, panderetas de 18 y 21 cm. Crótalos, triángulo de 15 cm. Raspa, claves de madera, caja china, tambor 170 mm. Platos 20 cm. Cinturón con cascabeles y 2 huevos sonoros.

CÓDIGO	Descripción
710219	Set de percusión grande



No permite apertura de envase
Venta por caja

Permite apertura de envase
Venta por unidad

Unidades que contiene la caja

COMPASES ESCOLARES

Campus college

1 Campus College PK-204

Longitud: 150 mm.

Articulado en los dos brazos. Adaptador universal. Tubo con 1 mina de 2 mm de repuesto. Incluye portaminas 0,5 mm. Estuche de plástico con colgador y tapa transparente abatible. Circunferencia: 25,5 cm.

CÓDIGO	
600384	10



Campus college

2 Campus College Técnico-0

Longitud: 140 mm.

Articulado en un brazo. Adaptador universal. Tubo con 1 mina de 2 mm de repuesto. Estuche de plástico con colgador y tapa transparente abatible. Circunferencia: 22 cm.

CÓDIGO	
600015	10



Campus college

3 Campus College Técnico-0 Color

Longitud: 140 mm.

Articulado en un brazo. Adaptador universal. Tubo con 1 mina de 2 mm de repuesto. Estuche de plástico con colgador y tapa transparente abatible. Circunferencia: 22 cm.

CÓDIGO	Color		
600388	Rojo	1	5
600389	Verde	-	5
600390	Azul claro	-	5



Campus college

4 Campus College BK-500

Longitud: 170 mm.

Ajuste rápido. Sin articulación. Adaptador universal. Tubo con 1 mina de 2 mm de repuesto. Estuche de plástico con colgador y tapa transparente abatible. Circunferencia: 18,3 cm.

CÓDIGO	Color		
600366	Azul claro	1	2
600367	Naranja	-	2
600368	Verde	-	2



Campus college

5 Campus College BK-308

Longitud: 170 mm.

Apertura con bigotera

Ajuste rápido y preciso. Sin articulación. Tubo con 2 minas de 2 mm de repuesto. Estuche de plástico con colgador y tapa transparente abatible. Incluye una aguja de repuesto. Circunferencia: 19,5 cm.

CÓDIGO	Color	
600342	Verde	2
600343	Azul	2



Campus college

6 Campus College BK-320

Longitud: 170 mm.

Apertura con bigotera

Articulado en ambos brazos. Ajuste rápido y preciso. Adaptador universal. Tubo con 1 mina de 2 mm de repuesto. Incluye portaminas de 0.5 mm. Estuche de plástico con colgador y tapa transparente abatible. Circunferencia: 17,5 cm.

CÓDIGO	
600385	2



Campus college

7 Campus College BK-510

Longitud: 170 mm. Apertura con bigotera

Ajuste rápido y preciso. Sin articulación. Adaptador universal. Tubo con 2 minas de 2 mm de repuesto. Estuche de plástico con colgador y tapa transparente abatible. Circunferencia: 19,5 cm.

CÓDIGO	Color	
600347	Verde	2
600348	Naranja	2
600349	Azul	2
600350	Rojo	2
600364	Negro	2



COMPASES ESCOLARES

Campus college

1 Campus College BK-403

Longitud: 170 mm.

Apertura con bigotera de ajuste rápido

Articulado en ambos brazos. Apertura rápida, tirando de los dos brazos sin necesidad de usar la ruleta. Ajuste de radio preciso. Adaptador universal. Tubo con 1 mina de 2 mm de repuesto. Estuche de plástico con colgador y tapa transparente abatible. Circunferencia: 17,3 cm.

CÓDIGO	
600013	2



Campus college

2 Campus College BK-310

Longitud: 170 mm.

Apertura con bigotera

Ajuste rápido y preciso. Adaptador universal. Tubo con 1 mina de 2 mm de repuesto. Incluye portaminas y tubo de minas de 0,5 mm. Estuche de plástico con colgador y tapa transparente abatible. Circunferencia: 17 cm.

CÓDIGO	Color	
600344	Azul	2
600345	Rojo	2
600346	Verde	2



Campus college

3 Campus College • BK-404

Longitud: 170 mm.

Apertura con bigotera de ajuste rápido

Articulado en ambos brazos. Apertura rápida, tirando de los dos brazos sin necesidad de usar la ruleta. Ajuste de radio preciso. Con alargadera. Adaptador universal. Tubo con 1 mina de 2 mm de repuesto. Estuche de plástico con colgador y tapa transparente abatible. Circunferencia: 17,3 cm.

CÓDIGO	
600011	2



STAEOTLER

4 Staedtler • 552 01

Articulado - Longitud: 170 mm.

Apertura con bigotera de ajuste rápido

Apertura rápida, tirando de los dos brazos sin necesidad de usar la ruleta. Ajuste de radio preciso. Adaptador universal. Portaminas intercambiable con pivote 4 mm y portapuntas con articulación. Estuche de plástico con colgador y tapa transparente abatible.

CÓDIGO	
619880	2



Maped

5 Maped • Stop System

Articulado - Longitud: 140 mm.

Función "Stop System" que bloquea los brazos mediante presión, consiguiendo un trazado óptimo sin riesgo de modificar la medida. Articulado en un brazo. Adaptador universal. Protector de punta. Tubo con 1 mina de 2 mm de repuesto. Estuche de plástico con colgador y tapa transparente abatible. Circunferencia: 28 cm.

CÓDIGO	Presentación	
619884	Expositor	10



Faber-Castell

6 Faber-Castell • 32722-8

Longitud: 170 mm.

Apertura con bigotera

Articulado en ambos brazos. Ajuste rápido y preciso. Adaptador universal. Tubo con 1 mina de 2 mm de repuesto. Estuche de plástico con colgador y tapa transparente abatible. Circunferencia: 34 cm.

CÓDIGO	
649449	2



Maped

7 Maped Compás Start

Articulado - Longitud: 178 mm.

Diámetro de 250 mm. Con abrazadera. Incluye estuche de minas de 2 mm. Incorpora adaptador. Ideal para uso escolar e iniciación.

CÓDIGO	
649136	



Campus college



8 Minas para compás

Minas de grafito de gran resistencia a la rotura y suaves. Para todo tipo de compás. Blister de 3 tubos de 4 minas.

CÓDIGO	Nº Minas	
080925	12	1 6

Campus college

9 Campus College Adaptador universal para compás

Para todos los instrumentos de dibujo y escritura. Gracias a su rueda de regulación se adapta a todo tipo de bolígrafos, lápices, etc. Presentación en caja de plástico.

CÓDIGO	
600019	5



No permite apertura de envase
Venta por caja

Permite apertura de envase
Venta por unidad

Unidades que contiene la caja

REGLAS

Campus University



1 Campus University Reglas de plástico escolares básicas

Reglas de plástico transparente de alta calidad. Bordes biselados. Graduación horizontal y vertical.

CÓDIGO	Longitud	
600029	20 cm.	20
600027	30 cm.	20
600042	40 cm.	20
600026	50 cm.	20
600028	60 cm.	20



Especial portatodos

CÓDIGO	Longitud	Presentación
600097	15 cm.	Bote 60 ud.

Campus University



2 Campus University Reglas de plástico técnicas biseladas

En bolsa individual

Reglas de plástico de alta calidad. Bordes biselados. Graduadas.

CÓDIGO	Longitud		
600352	20 cm.	1	30
600353	30 cm.	1	20
600354	40 cm.	1	20
600355	50 cm.	1	20
600356	60 cm.	1	20

Campus University



3 Campus University Reglas de aluminio

Reglas de aluminio graduadas y biseladas. Presentación en bolsa individual con colgador.

CÓDIGO	Longitud		
600261	15 cm.	1	24
600262	20 cm.	1	24
600361	30 cm.	1	24
600276	50 cm.	-	36

Campus University



4 Campus University Reglas de aluminio en colores

Reglas de aluminio graduadas y biseladas. Colores: rojo, naranja y azul. Presentación en bolsa individual con colgador.

CÓDIGO	Longitud	
600360	15 cm.	24

REGLAS FLEXIBLES

Campus college

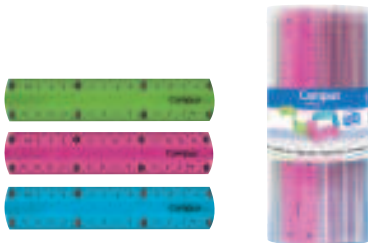

5 Campus College • Regla flexible 15 cm.

Regla flexible graduada. Transparente. No se rompe. Color: rosa, azul y verde.

CÓDIGO	Longitud	Presentación	
600365	15 cm.	Bote	36



Campus college

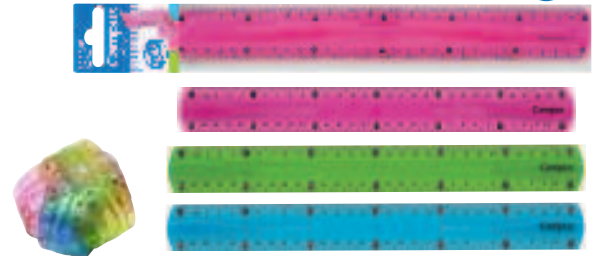

6 Campus College • Regla flexible 30 cm.

Regla flexible graduada. Transparente. No se rompe. Colores: rosa, azul y verde. Presentación en bolsa individual con colgador.

CÓDIGO	Longitud		
600359	30 cm.	1	24



ESCUADRAS Y CARTABONES

Campus University

1 Campus University Escuadras y Cartabones escolares básicas

Plástico transparente de alta calidad. Biseladas y graduadas. Escuadra y cartabón.



Escuadras

CÓDIGO	Longitud	↓
600030	25 cm.	20
600032	30 cm.	20

Cartabones

CÓDIGO	Longitud	↓
600034	25 cm.	20
600035	30 cm.	20

Faber-Castell



2 Faber-Castell · Gama verde

Fabricadas en plástico de metacrilato verde transparente con fresado de alta calidad. Sin bisel. Escuadra y cartabón sin graduación.

Regla plana

CÓDIGO	Longitud
600037	30 cm.
600038	40 cm.
600041	50 cm.
619977	60 cm.

Escuadra

CÓDIGO	Longitud
600043	25 cm.
600046	28 cm.
600040	32 cm.

Cartabón

CÓDIGO	Longitud
600036	25 cm.
600044	28 cm.
600039	32 cm.

TRANSPORTADORES DE ÁNGULOS

Campus University



3 Campus University Semicírculo escolar básico

Semicírculo de plástico transparente de alta calidad. Biselado y graduado.

CÓDIGO	Longitud	↓
600033	13 cm.	20

Campus University

4 Campus University Círculo transportador escolar

Círculo transportador de plástico transparente de alta calidad. Biselado y graduado. Presentación en bolsa.

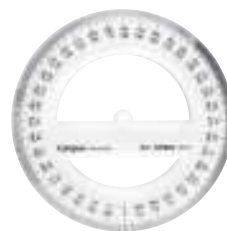

CÓDIGO	Diámetro	↓
600369	12 cm.	20

INSTRUMENTOS DE MEDIDA PARA PIZARRA

Faibo



5 Faibo Regla para pizarra

CÓDIGO	Longitud
630864	100 cm.

Faibo



6 Faibo Semicírculo para pizarra

CÓDIGO	Medida
630867	34 cm.

Faibo



8 Faibo Escuadra y cartabón para pizarra

CÓDIGO	Tipo	Medida
630865	Escuadra	34 cm.
630866	Cartabón	50 cm.

Faibo

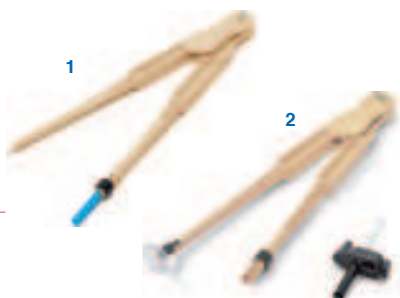

7 Faibo Compás para pizarra

CÓDIGO	Ventosa	Altura	Circunferencia
1 630868	No	42 cm.	31 cm.
2 630869	Si	42 cm.	31 cm.



No permite apertura de envase
Venta por caja



Permite apertura de envase
Venta por unidad



Unidades que
contiene la caja

JUEGOS DE REGLAS

MAKRO PAPER



1 Makro Paper • Set de dibujo escolar básico 4 piezas biseladas

Set básico en bolsa. Biseladas

Set de dibujo compuesto por regla de 30 cm, cartabón de 24 cm, escuadra de 16 cm y semicírculo de 10 cm. Transparentes y graduadas.

CÓDIGO	24
600024	24

Campus University



2 Campus University Set de escuadra y cartabón técnico

En bolsa. No biseladas

Set compuesto de: cartabón y escuadra con semicírculo integrado de 10 cm. Transparente y graduadas.

CÓDIGO	Longitud	1	12
600288	25 cm.	1	12
600096	30 cm.	1	12
600289	35 cm.	1	12

Campus college



3 Campus College • Set de dibujo escolar básico 4 piezas biseladas

Cuatro componentes. Biseladas y graduadas

Set de dibujo de 4 unidades compuesto por: regla de 30 cm, cartabón de 24 cm, scuarda de 16 cm y semicírculo de 12 cm. Estuche verde o azul.

CÓDIGO	1	12
600381	1	12

Campus college



IRROMPIBLES

4 Campus College • Set de dibujo IRROMPIBLE 4 piezas color humo

Cuatro componentes. Biseladas y graduadas

Set de dibujo de 4 unidades compuesto por: regla de 30 cm, cartabón de 23 cm, escuadra de 16 cm y semicírculo de 180°.

CÓDIGO	1	12
600382	1	12

PLANTILLAS

Campus college

1 Campus College • Plantilla de círculos

En bolsa

Plantillas de plástico para diferentes formatos de círculos, de 1 a 35 mm. Longitud: 180 mm.

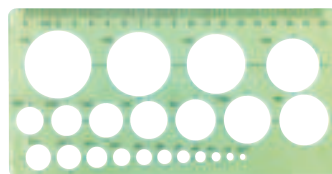

CÓDIGO	Descripción	
600048	22 Círculos	2

Campus college

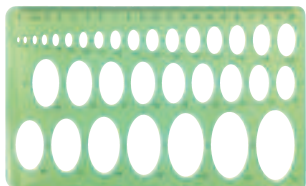

2 Campus College • Plantilla de elipses

En bolsa

Plantillas de plástico para diferentes formatos de elipse, 10". Longitud: 200 mm.

CÓDIGO	Descripción	
600055	33 Elipses	2

Campus college



3 Campus College Plantillas de curvas

En bolsa

Juego de 3 piezas de plantillas de plástico de curvas.

CÓDIGO	Descripción	
600049	Curvas	2

NORMÓGRAFOS

Campus University



4 Campus University Plantillas normógrafos

Plantillas normógrafos en plástico ABS. Letras y números.

CÓDIGO	Altura de la letra
A 600052	5 mm.
B 600047	10 mm.
C 600050	20 mm.
D 600051	30 mm.
E 600054	50 mm.
F 600053	100 mm.



ESCALÍMETROS

PLUS



5 Plus Office Escalímetro de 30 cm - 6 Escalas

Escalímetro triangular de plástico con funda de plástico. Hendiduras en color. 6 divisiones. Longitud: 30 cm.

CÓDIGO	Descripción
600025	Escala: 1:100 - 200 - 250 - 300 - 400 - 500

Faber-Castell



6 Faber-Castell Escala de reducción triangular

Escalímetro triangular de plástico con funda de plástico. Hendiduras en blanco. 6 divisiones. Longitud: 30 cm.

CÓDIGO	Descripción
619966	Escala A: 1:20 - 25 - 50 - 75 - 100 - 125
619894	Escala B: 1:100 - 200 - 250 - 300 - 400 - 500
619964	Escala C: 1:500 - 1000 - 1250 - 1500 - 2000 - 2500



No permite apertura de envase
Venta por caja



Permite apertura de envase
Venta por unidad



Unidades que
contiene la caja

REGLAS, CARTABÓN, ESCUADRA, TRANSPORTADORES Y JUEGOS DE REGLAS

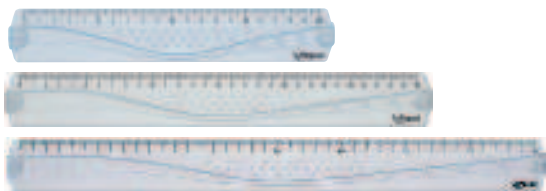

1 Maped Reglas de plástico Geometric

Reglas de plástico. Impresión de las graduaciones con tinta UV para mayor duración. Resaltado cada 5 centímetros. Bolsa protectora.

CÓDIGO	Longitud
649128	20 cm.
649129	30 cm.
649130	40 cm.

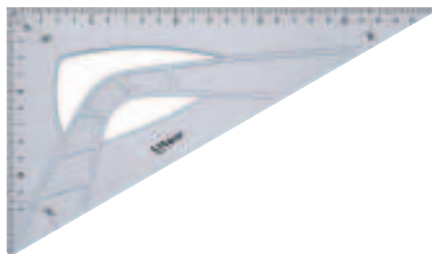

2 Maped Cartabón de plástico Geometric

Diseño ergonómico y técnico. Marcado de alta calidad, impresión de las graduaciones con tinta UV para una resistencia óptima. Con bolsa de protección individual colgable. 0 situado en el ángulo recto, para medir y trazar a la vez.

CÓDIGO	Longitud
649132	26 cm. - 60°

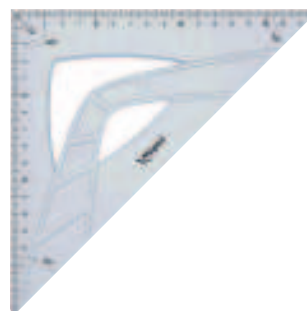

3 Maped Escuadra de plástico Geometric

Diseño ergonómico y técnico. Marcado de alta calidad, impresión de las graduaciones con tinta UV para una resistencia óptima. Con bolsa de protección individual colgable. 0 situado en el ángulo recto, para medir y trazar a la vez.

CÓDIGO	Longitud
649131	26 cm. - 45°



4 Maped Semicírculo de plástico Geometric 180°

Semicírculo Maped 12 cm. Transportador de ángulos de 180° grados - 12 cm de diámetro. Resaltado del centro, 0°, 90° y 180° agarre central e indicación de sentido de lectura de las graduaciones.

CÓDIGO	Longitud
649133	26 cm. - 60°



5 Maped Círculo de plástico Geometric 360°

Transportador de ángulos de 360° grados - 12 cm de diámetro. Resaltado del centro, 0°, 90°, 180° y 360°. Agarre central e indicación de sentido de lectura de las graduaciones.

CÓDIGO	Diámetro
649134	12 cm - 180°

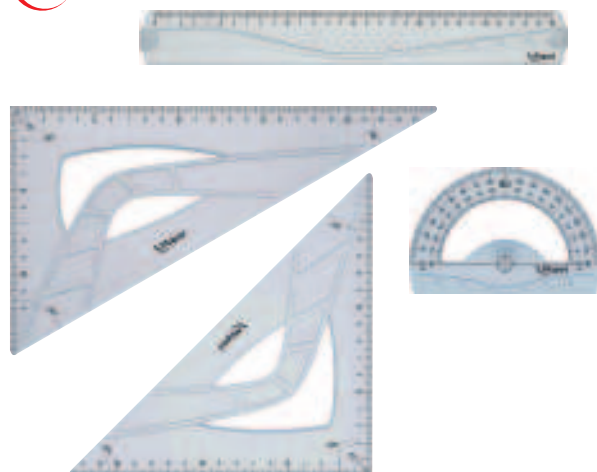

6 Maped Juego de Reglas de plástico Geometric

Kit de geometría Maped. Incluye regla de 30 cm, escuadra, cartabón y transportador de 180°. Modelo de plástico transparente y rígido. Alta calidad y con diseño moderno y elegante. Medidas serigrafadas. Marcado de alta calidad, impresión de las graduaciones con tinta UV para una resistencia óptima. Preparada para usar tintas y evitar manchas inoportunas.

CÓDIGO	Longitud
649135	20 cm.



No permite apertura de envase
Venta por caja



Permite apertura de envase
Venta por unidad



Unidades que
contiene la caja

ROTULADORES CALIBRADOS



1 Plus Office • Drawing Pen

Tinta líquida pigmentada que proporciona un flujo constante al escribir. Diseño que evita el goteo y las manchas excesivas de tinta.

CÓDIGO	Trazo	
600307	0.2 mm.	12
600308	0.4 mm.	12
600309	0.6 mm.	12
600310	0.8 mm.	12
600392*	Surtidos - Bolsa de 3 ud.	1



2 Staedtler

Rotulador calibrado Pigment Liner

Larga punta de metal

Rotulador con tinta pigmentada, resistente al agua y a la luz. Borrable sobre papel vegetal, permite sobrepintar sin emborronar. Secado rápido. Clip de metal y cuerpo de polipropileno. Ideal para reglas y plantillas. Tinta negra.

CÓDIGO	Trazo mm.	
080221	0.2	10
080222	0.4	10
080223	0.8	10
080224	0.2 - 0.4 - 0.8 (bolsa 3 ud.)	10

PLANCHA DE CORTE Y TUBOS PORTAPLANOS

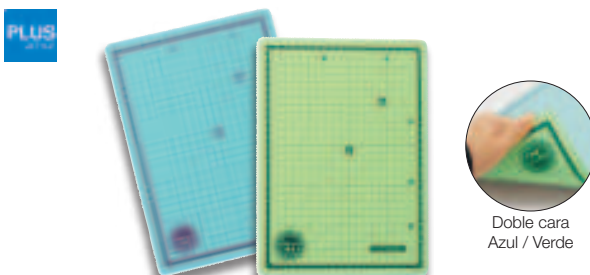

3 Plus Office • Soporte de corte

Superficie muy resistente perfecta para manualidades y trabajos de corte. Superficie impresa para una mayor precisión. Cada cara de un color: azul y verde.

Doble cara
Azul / Verde



4 Plus Office • Tubo portaplanos

Con bandolera

Tubo portaplanos extensible fabricado en polipropileno.

CÓDIGO	Extensible	Diámetro
600022	45 - 74 cm.	7 cm Ø
619954	78 - 135 cm.	8,5 cm Ø

CARPETAS DE DIBUJO

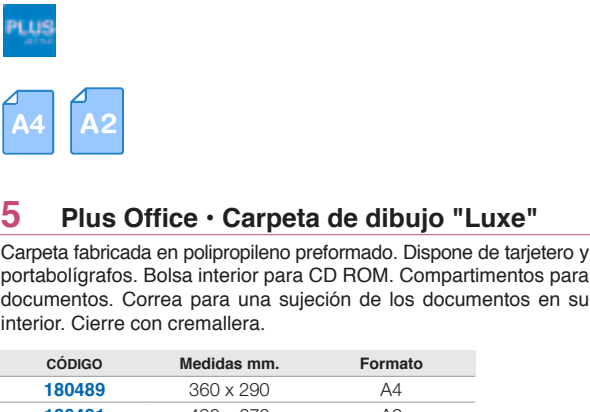

5 Plus Office • Carpeta de dibujo "Luxe"

Carpeta fabricada en polipropileno preformado. Dispone de tarjetero y portabolígrafos. Bolsa interior para CD ROM. Compartimentos para documentos. Correa para una sujeción de los documentos en su interior. Cierre con cremallera.

CÓDIGO	Medidas mm.	Formato
180489	360 x 290	A4
180491	490 x 670	A2



 No permite apertura de envase
Venta por caja

 Permite apertura de envase
Venta por unidad

  Unidades que
contiene la caja

CARPETAS DE DIBUJO



1 Plus Office Carpeta de dibujo gomas A3

Carpeta de dibujo fabricada en cartón forrado.
Colores: negro, azul, rojo y verde.

CÓDIGO	Medidas mm.	Formato
600023	355 x 500	A3

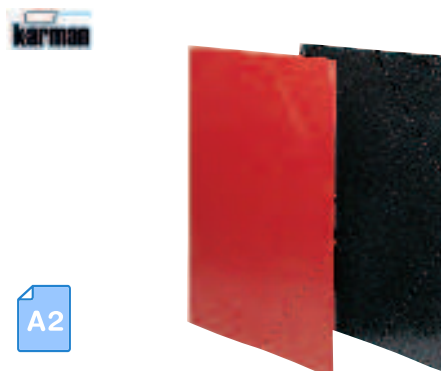

2 Karman Carpeta de dibujo gomas A2

Carpeta de dibujo fabricada en cartón gofrado nº 15.
Colores: negro, azul, rojo y verde.

CÓDIGO	Medidas mm.	Formato
600021	500 x 700	A2

PAPEL DE DIBUJO TÉCNICO



3 Canson • Papel vegetal Basik

Ideal para dibujo a lápiz, tinta y para calcar

Papel vegetal de 90 g de elevada transparencia y superficie regular y satinada. Ofrece dureza superficial e interna, resistencia al envejecimiento y nitidez al trasluz.

Bloc encolado - 50 Hojas

CÓDIGO	Medidas mm.	Formato	Gramaje
619921	230 x 325	A4+	90 g
619920	325 x 460	A3+	90 g

Paquete - 250 Hojas

CÓDIGO	Medidas mm.	Formato	Gramaje
001038	210 x 297	A4	90 g
001037	297 x 420	A3	90 g

Mini Pack - 12 Hojas

CÓDIGO	Medidas mm.	Formato	Gramaje	
619898	210 x 297	A4	90 g	5
619897	297 x 420	A3	90 g	5



4 Canson • Bloc milimetrado Basik

Idóneo para representaciones gráficas

Bloc encolado con 50 hojas de papel de 100 g color crema, satinado e impreso en color marrón.

CÓDIGO	Medidas mm.	Formato	Gramaje
600203	210 x 297	A4	100 g
600204	297 x 420	A3	100 g

BLOCS DE DIBUJO

Campus



5 Campus • Bloc de arte

Tapa cartón. 20 Hojas - 135 g.

Papel de color blanco natural. Ligeramente satinado.
Medidas: 325 x 230 mm.

CÓDIGO	Encuadernación	Formato	Hojas	
600282	Espiral	Liso A4	20	5



No permite apertura de envase
Venta por caja

Permite apertura de envase
Venta por unidad

Unidades que contiene la caja

BLOCS DE DIBUJO

Campus



1 Campus • Bloc de arte Luxe

Tapa cartón. 20 Hojas - 135 g.

Papel de color blanco natural. Ligeramente satinado. Medidas: 325 x 230 mm. Encuadernación espiral.

CÓDIGO	Bloc	Formato	Hojas		
600283	Espiral	Recuadro A4	20	1	5

Campus



2 Campus • Bloc de arte Luxe

Tapa cartón. 20 Hojas - 130 g.

Papel de color blanco natural. Ligeramente satinado. Medidas: 325 x 230 mm. Dos taladros.

CÓDIGO	Encuadernación	Formato	Hojas	
600281	Encolado	Recuadro A4	20	5

Campus University



3 Campus University • Bloc de dibujo

Tapa cartón. 30 Hojas - 160 g.

Papel de color blanco natural de 160 g con espiral. Ligeramente satinado. Medidas: 297 x 210 mm.

CÓDIGO	Bloc	Formato	Hojas		
600302	Espiral	Liso A4	30	1	5

Campus University



4 Campus University • Bloc de dibujo

Tapa cartón. 30 Hojas - 160 g.

Papel de color blanco natural de 160 g con espiral. Ligeramente satinado. Medidas: 420 x 297 mm.

CÓDIGO	Encuadernación	Formato	Hojas	
600303	Espiral	Liso A3	30	5

CANSON



5 Canson - Guarro • Dibujo Basik

Papel de color blanco natural ligeramente satinado y disponible en dos gramajes:

- 130 g: idóneo para dibujo a lápiz y ceras.
- 150 g: idóneo para dibujo a lápiz, ceras y tinta.

Bloc Espiral - 20 Hojas

CÓDIGO	Formato	Gramaje		
600062	Liso A4	130 g	1	10
600064	Recuadro A4	130 g	1	10
600063	Recuadro 2 taladros A4	130 g	1	10

Bloc Espiral - 20 Hojas

CÓDIGO	Formato	Gramaje		
619942	Liso A4+ (230 x 325 mm)	150 g	1	10
600072	Liso A3+ (325 x 460 mm)	150 g	-	10



Mini Pack - 10 Hojas

CÓDIGO	Formato	Gramaje	
600076	Recuadro A4	130 g	5
600075	Liso A4	130 g	5
619943	Liso A3	130 g	5

Paquete - 250 Hojas

CÓDIGO	Formato	Gramaje
600057	Recuadro y cajetín A4	130 g
600061	Liso A4	130 g
600070	Liso A3	130 g

No permite apertura de envase
Venta por caja

Permite apertura de envase
Venta por unidad

Unidades que contiene la caja

BLOCS DE DIBUJO

Campus University

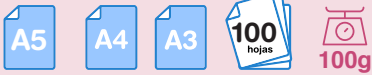

1 Campus University • Bloc esbozo

Bloc espiral de papel blanco natural de grano ligero para buen agarre del grafito y otras técnicas secas.

CÓDIGO	Medidas mm.	Formato	Gramaje
600488	150 x 210	A5	100 g
600486	210 x 297	A4	100 g
600487	297 x 420	A3	100 g

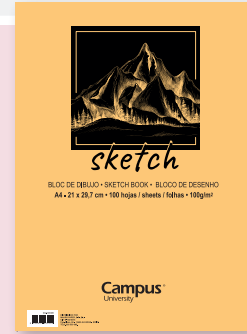

CANSON



2 Canson - Guarro • Bloc esbozo

Bloc espiral de papel blanco natural de grano ligero para buen agarre del grafito y otras técnicas secas. Microperforado.

CÓDIGO	Medidas mm.	Formato	Gramaje
619908	210 x 297	A4	90 g
619907	297 x 420	A3	90 g

CANSON



3 Canson - Guarro • Papel Ingres

Papel verjurado de 108 g de excelente calidad. Color blanco natural. Con barbas naturales a dos lados y marca al agua. Resistencia óptima al grattage y a la goma. Encolado en masa y superficie. Contiene 30% de algodón, que le da un tacto muy esponjoso.

Bloc Encolado - 20 Hojas

CÓDIGO	Medidas mm.	Formato	Gramaje
619939	230 x 325	A4+	108 g
619938	325 x 460	A3+	108 g

Paquete - 50 Hojas

CÓDIGO	Medidas mm.	Paquete	Gramaje
600074	500 x 700	50 Hojas	108 g

CANSON



4 Canson - Guarro Bloc de dibujo

Bloc espiral de papel blanco natural de grano ligero. Papel para dibujo universal, para múltiples técnicas de dibujo. Microperforado.

CÓDIGO	Medidas mm.	Paquete	Gramaje
600419	210 x 297	50 Hojas	160 g

CANSON



5 Canson - Guarro Dibujo Croquis

Bloc espiral de papel blanco natural de grano fino para buen agarre del grafito y otras técnicas secas. Microperforado. Ideal para bocetos, técnicas con diferentes durezas de grafito, borradores, concept art.

CÓDIGO	Medidas mm.	Paquete	Gramaje
600418	210 x 297	120 Hojas	90 g

BLOCS DE DIBUJO TÉCNICAS HÚMEDAS

Campus University



6 Campus University Bloc de acuarela

Tapa de cartón. 20 Hojas - 190 g. Grano medio

Papel de color blanco natural con algodón, gelatinado en masa y superficie, permite la máxima absorción del agua. Ideal para acuarela, aguada y ténpera.

CÓDIGO	Encuadernación	Formato	
600304	Espiral	A4	2
600305	Espiral	A3	2

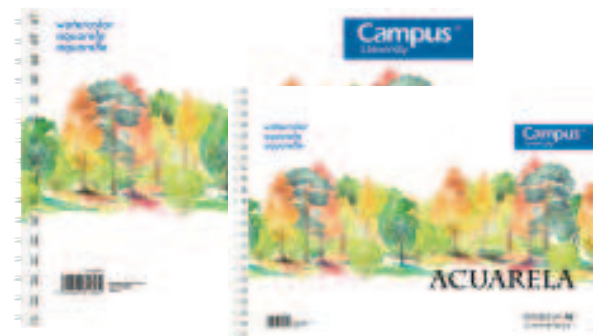

BLOCS DE DIBUJO TÉCNICAS HÚMEDAS

CANSON



1 Guarro • Studio acuarela

Bloc de espiral de papel blanco ligeramente amarfilado, encolado interna y externamente. Para esbozos en técnicas húmedas y secas.

CÓDIGO	Medidas mm.	Formato	Gramaje
619904	297 x 420	A3	224 g

CANSON



2 Canson - Guarro • Papel acuarela

Papel blanco natural con alto contenido en algodón (60%), gelatinado en masa y superficie, permite la máxima absorción del agua. Con barbas a dos lados y marca al agua. Grano grueso.

CÓDIGO	Medidas mm.	Hojas	Gramaje
600078	500 x 700	25	240 g

Bloc encolado 1 lado

CÓDIGO	Medidas mm.	Formato	Hojas	Gramaje
600056	230 x 325	A4+	20	240 g
600068	325 x 460	A3+	20	240 g

CANSON

3 Canson - Guarro Acuarela y Témpera Basik



Idóneo para el escolar

Papel de color blanco natural ligeramente satinado, muy bien encolado que ofrece dureza y regularidad en la superficie. Ideal para acuarela escolar, témpera y gouache.

CÓDIGO	Descripción	Medidas mm.	Formato
600066	10 hojas	230 x 325	A4+
600067	10 hojas	325 x 460	A3+



CÓDIGO	Descripción	Medidas mm.	Formato	
619906	Mini pack 6 hojas	230 x 325	A4+	5
619905	Mini pack 6 hojas	297 x 420	A3+	5

CANSON

4 Canson • Bloc de Dibujo Lettering



Bloc de dibujo dedicado a la práctica del Lettering, el arte de diseñar letras jugando con las texturas y los elementos gráficos. Papel extra blanco de grano ligero. Sin ácido y sin blanqueadores ópticos. Encolado.

CÓDIGO	Medidas mm.
600417	240 x 320



BLOCS DE DIBUJO COLORES

Campus college



5 Campus College Bloc de Dibujo papel colores

Papel de 6 colores. 50 Hojas - 70 g.
Papel de 6 colores surtidos. Medidas: 325 x 230 mm.

CÓDIGO	Formato	Color	
630691	A4	6 colores	2

Campus college



6 Campus College Bloc de Dibujo papel negro

Papel negro. 50 Hojas - 70 g.
Papel de color negro. Medidas: 325 x 230 mm.

CÓDIGO	Formato	Color	
600371	A4	Negro	2

No permite apertura de envase
Venta por caja

Permite apertura de envase
Venta por unidad

Unidades que contiene la caja

BLOCS DE DIBUJO INFANTIL

Campus
college



1 Campus College Bloc de Dibujo papel colores

36 Hojas - 80 g.

Papel color crema. Tapas con divertidos diseños infantiles.
Encuadernación doble espiral color cobre.
Medidas: 25,5 x 25,5 cm.



CÓDIGO
600405



3

ESFERAS

Campus
University

2 Campus University • Esferas luminosas

Con enchufe a la red

Esferas luminosas con cartografía y meridiano. Plástico de alta resistencia.

CÓDIGO	Diámetro	Color
630289	25 cm.	Azul
630290	25 cm.	Crema
630374	32 cm.	Azul
630375	32 cm.	Crema



MAPAS MUDOS

3 Mapas Mudos

Gran variedad de mapas. Paquete de 50 hojas.



CÓDIGO	Localización	Tipo
630349	España	Físico
630351	Europa	Físico
630353	Oceanía	Físico
630355	América del Sur	Físico
630357	América del Norte	Físico
630359	África	Físico
630361	Asia	Físico
630363	Planisferio	Físico

CÓDIGO	Localización	Tipo
630350	España	Político
630352	Europa	Político
630354	Oceanía	Político
630356	América del Sur	Político
630358	América del Norte	Político
630360	África	Político
630362	Asia	Político
630364	Planisferio	Político



MAPAS MURALES MAGNÉTICOS



4 Faibo • Mapa mural magnético Europa

Superficie plastificada y fondo metálico, permite la utilización de imanes. Marco de aluminio y cantoneras de protección. Incluye elementos de fijación. Medidas: 113 x 101 cm. 100% reciclable. Certificado según norma UNE 11016:89.

CÓDIGO	Medidas
068902	113 x 101 cm



5 Faibo • Mapa mundi mural magnético

Superficie plastificada y fondo metálico, permite la utilización de imanes. Marco de aluminio y cantoneras de protección. Incluye elementos de fijación. Medidas: 84 x 140 cm. 100% reciclable. Certificado según norma UNE 11016:89.

CÓDIGO	Medidas
068903	84 x 140 cm



No permite apertura de envase
Venta por caja



Permite apertura de envase
Venta por unidad



Unidades que
contiene la caja

CUADERNOS DE PROFESORADO

ASITO



A5+

1 Additio • Agenda del profesorado

Incluye funda de polipropileno transparente. Encuadernación en doble espiral. Formato A5+ (165 x 215 mm). Contenido: datos personales, calendario (2 cursos), horario (2 pág.), reuniones del curso por trimestres, actividades del curso por trimestres, planificación trimestral, semana a la vista de Sept. a Sept. Evaluación (31 pág.), hojas cuadrículadas con 5 pestañas (58 pág.), direcciones y teléfonos, webs. 208 páginas.

CÓDIGO	Colores	Idioma
028466	● ● ● ●	Castellano
028467	● ● ● ●	Catalán

ASITO



F°

2 Additio • Cuaderno de todas las clases

136 páginas. Para la evaluación, programación semanal del curso por día y hora o sesión. Datos personales y horario, plan mensual del curso, evaluación continua, programación semanal de la actividad didáctica del curso, páginas de anotaciones, calendario de reuniones. Con funda protectora de pvc, espiral doble, calendario, fundas de polipropileno transparente y etiquetas autoadhesivas. Formato Folio.

CÓDIGO	Colores	Idioma
028465	● ● ● ●	Castellano
028464	● ● ● ●	Catalán

ASITO



A4

3 Additio Cuaderno Notas

Incluye: horario, planificación anual, evaluación continua, espacio para fotografías, calendario de reuniones, funda con solapa multi-hendido para máxima carga de papeles, calendario del curso y etiquetas autoadhesivas para el listado de alumnos. Formato A4.

CÓDIGO	Colores	Idioma
028771	● ● ● ●	Castellano
028772	● ● ● ●	Catalán
028773	● ● ● ●	Euskera

ASITO



A4

4 Additio Cuaderno Memo-notas

Incluye: horario, evaluación continua, planificación semanal para todo el curso (semana en 2 pág.), calendario de reuniones, funda con solapa multi-hendido, calendario del curso y etiquetas autoadhesivas para el listado de alumnos. Formato A4.

CÓDIGO	Colores	Idioma
028774	● ● ● ●	Castellano
028775	● ● ● ●	Catalán
028776	● ● ● ●	Euskera

ASITO



A4

5 Additio Cuaderno Dúplex

Incluye: horario del profesor/a y del grupo, plano de la clase, evaluación continua; tutoría: datos de los alumnos, asistencia por meses, calendario de entrevistas, fichas individuales de alumnos (36); organización y planificación semanal (40 semanas), resultados del grupo, resultados por materias, sesiones de junta de evaluación, calendario de reuniones, funda con solapa multi-hendido, calendario del curso y etiquetas autoadhesivas. Formato A4.

CÓDIGO	Colores	Idioma
028768	● ● ● ●	Castellano
028769	● ● ● ●	Catalán
028770	● ● ● ●	Euskera

ASITO



F°

6 Additio Cuaderno Tríplex

Incluye: Datos personales y horario, plan mensual del curso, evaluación continua, agenda/plan semanal, tutoría: Datos personales y familiares de los alumnos, entrevistas, reuniones, anotaciones, calendario de reuniones, fundas de polipropileno transparente, etiquetas autoadhesivas. Encuadernación: espiral doble. Formato Folio : 22.5 x 31 cm.

CÓDIGO	Colores	Idioma
028777	● ● ● ●	Castellano
028778	● ● ● ●	Catalán
028779	● ● ● ●	Euskera

CUADERNOS DE PROFESORADO

ADITO



1 Additio Cuaderno de Programación

Incluye: horario; planificación mensual; programación semanal del curso por día, hora o sesión; 4 páginas de anotaciones y calendario de reuniones. Incluye calendario 3 años vista. Formato A4. 96 páginas. Cubiertas PVC. Funda con solapa portapapeles.

CÓDIGO	Colores	Idioma
028459		Castellano
028460		Catalán

CUADERNOS RUBIO LETTERING Y CALIGRAFÍA CREATIVA

RUBIO



2 Mi primer cuaderno de Caligrafía Creativa

Creado para los más pequeños: aquí encontrarán desde las indicaciones más básicas hasta los mejores trucos para crear una composición con efectos. Encuadernación rústica con 108 páginas con un papel interior 135 g. Tamaño: 20,5 x 26,5 cm.

CÓDIGO
630951

RUBIO



3 Rubio Caligrafía Creativa 1

Sencillos ejercicios para practicar la caligrafía de siempre hasta llegar a hacer bonitos letterings. Libro de tapa dura y encuadernación rústica con 152 páginas con un papel interior 135 g. Tamaño: 20,4 x 26,6 cm.

CÓDIGO
630913

RUBIO



4 Rubio Caligrafía Creativa 2

Nivel más avanzado de caligrafía. Se presentan los enlaces y las florituras, las líneas ascendentes y descendentes. Libro de tapa dura y encuadernación rústica con 136 páginas con un papel interior 135 g. Tamaño: 20,4 x 26,6 cm.

CÓDIGO
630914

RUBIO



5 Caligrafía Creativa 3 - Cursiva Inglesa

Para dominar el arte de la escritura más elegante. Gran variedad de ejercicios de trazos que van desde lo más básico, hasta la escritura de palabras y frases complejas. Tapa dura con stamping. Encuadernación rústica. 120 páginas de papel interior de 135 g. Tamaño: 20,4 x 26,6 cm.

CÓDIGO
630915

CUADERNOS RUBIO LETTERING Y CALIGRAFÍA CREATIVA

RUBIO



1 Rubio · Cuaderno de bocetos caligrafía

Acompaña los libros de Caligrafía Creativa con este bloc de bocetos para la práctica de caligrafía artística especialmente pensado para rotuladores. Encuadernación de gusanillo. 80 páginas extra opacas de 135 g y punteado de 4x4mm. Tamaño: 20,4 x 26,6 cm.

CÓDIGO
630950

RUBIO



2 Rubio · Cuaderno de bocetos lettering

Acompaña los libros de Caligrafía Creativa con este bloc de bocetos para la práctica del lettering especialmente pensado para rotuladores. Encuadernación de gusanillo. 80 páginas extra opacas de 135 g y punteado de 4x4mm. Tamaño: 20,4 x 26,6 cm.

CÓDIGO
630949

RUBIO



3 Rubio · Cuaderno de lettering Curioos

Pangramas, letras, dibujos divertidos, alguna historia un poco rara... y muchas cosas más encontrarás en este Cuaderno de lettering RUBIO. Practica caligrafía Curioos paso a paso. Formato horizontal: 304 x 204 mm Encuadernación espiral. 212 páginas. Papel especial: 120 g. Tapa dura forrada con tela.

CÓDIGO
630953

RUBIO

4 Rubio Expositor Surtido Caligrafía Lettering 21 ud

Expositor Rubio surtido de caligrafía y lettering. Contenido: Caligrafía Creativa 1 (3 ud.), Caligrafía Creativa 2 (3 ud.), Caligrafía Creativa 3 (3 ud.), Bocetos Lettering (3 ud.), Bocetos Caligrafía (3 ud.), Cuaderno de Lettering (3 ud.), Mi Primer Cuaderno de Caligrafía Creativa (3 ud.)



CÓDIGO
630952

CUADERNOS RUBIO

RUBIO



5 Rubio · Estimulación cognitiva

Cuadernos con ejercicios para reforzar la estimulación cognitiva en adultos y personas mayores con deterioro cognitivo como el Alzheimer o demencia. 20 páginas. Paquete: 5 unidades.

Nivel 1: Indicado para personas sin deterioro cognitivo y para personas con deterioro leve.
Nivel 2: ideado para personas con deterioro cognitivo leve-moderado.
Nivel 3: Indicado en situaciones de deterioro moderado-grave.



CÓDIGO	Modelo	
630891	EC LENGUAJE 1	5
630892	EC LENGUAJE 2	5
630893	EC LENGUAJE 3	5
630894	EC CÁLCULO 1	5
630895	EC CÁLCULO 2	5
630896	EC CÁLCULO 3	5
630897	EC MEMORIA 1	5
630898	EC MEMORIA 2	5
630899	EC MEMORIA 3	5

CÓDIGO	Modelo	
630900	LECTURA Y ESCRITURA 1	5
630901	LECTURA Y ESCRITURA 2	5
630902	LECTURA Y ESCRITURA 3	5
630903	ATENCION CONCENTRACION 1	5
630904	ATENCION CONCENTRACION 2	5
630905	ATENCION CONCENTRACION 3	5

CÓDIGO	Modelo	
630906	PRAXIAS 1	5
630907	PRAXIAS 2	5
630908	PRAXIAS 3	5
630909	GNOSIAS 1	5
630910	GNOSIAS 2	5
630911	GNOSIAS 3	5

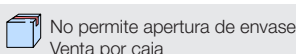

CUADERNOS RUBIO

RUBIO



1 Rubio · Educación infantil

Las actividades de preescritura para maduración perceptiva y motriz previas al aprendizaje de la escritura. Edad orientativa: de 3 a 5 años. Formato A5. Paquete: 10 uds.

CÓDIGO	Modelo	Edad orientativa	↓
630762	1 Animales del Bosque	3 a 5 años	10
630763	2 Medios de Transporte	3 a 5 años	10
630342	3 El Espacio	3 a 5 años	10
630343	4 El Mar	3 a 5 años	10
630344	5 El Circo	3 a 5 años	10
630345	6 Los Indios	3 a 5 años	10
630346	7 Las Estaciones	3 a 5 años	10
630347	8 El Colegio	3 a 5 años	10
630348	9 Instrumentos Musicales	3 a 5 años	10
630647	10 Los Piratas	3 a 5 años	10



RUBIO



2 Rubio · Mayúsculas

Facilitan el reconocimiento

El aprendizaje de la escritura requiere una fase previa de desarrollo perceptivo y motriz. Resulta más sencilla la ejecución para el niño porque no requieren enlaces. Edad orientativa: de 3 a 5 años. Formato A4. Paquete: 5 unidades.

CÓDIGO	Modelo	Edad orientativa	↓
630648	Mayúsculas	3 a 5 años	5

RUBIO



3 Rubio · Competencia lectora

44 Páginas para entrenar la comprensión y la competencia lectoras. Formato A5. Paquete: 5 unidades.

CÓDIGO	Modelo	Edad orientativa	↓
630642	1 Mundo sensaciones	7 a 8	5
630643	2 Mundo espacial	8 a 9	5
630644	3 Mundo viajero	9 a 10	5
630645	4 Mundo pirata	10 a 11	5
630646	5 Mundo fantasía	11 a 12	5

RUBIO

4 Rubio · Cuaderno de ortografía

Concebida bajo el enfoque de la teoría de las Inteligencias Múltiples, el objetivo es conseguir un desarrollo integral de los niños y niñas, mediante divertidos ejercicios como rimas, adivinanzas o reglas mnemotécnicas que afianzan el aprendizaje. Los temas planteados tienen como finalidad educar en valores y la correcta escritura también en soportes tecnológicos, porque escribir bien no es solo cosa del papel. 44 páginas. Solucionarios incluidos.

CÓDIGO	Modelo	Edad orientativa	↓
630798	Ortografía 1. Para empezar	6 a 7	5
630799	Ortografía 2. Para saber más	6 a 7	5
630800	Ortografía 3. Para empezar	8 a 9	5
630801	Ortografía 4. Para saber más	8 a 9	5
630802	Ortografía 5. Para empezar	10 a 11	5
630803	Ortografía 6. Para saber más	10 a 11	5



CUADERNOS RUBIO

RUBIO



1 Rubio · Lengua Evolución

Fomentar la capacidad de aprendizaje lectoescritor

Los ejercicios que se incluyen en esta serie de cuadernos afianzan el aprendizaje lectoescritor simultaneando la lectura con la escritura. 20 páginas en formato A4. Paquete: 5 unidades.

CÓDIGO	Modelo	Edad orientativa	
630669	1 Lengua Evolución	5 - 6 años	5
630670	2 Lengua Evolución	5 - 6 años	5
630671	3 Lengua Evolución	5 - 6 años	5
630672	4 Lengua Evolución	5 - 6 años	5
630673	5 Lengua Evolución	5 - 6 años	5
630674	6 Lengua Evolución	5 - 6 años	5



RUBIO



2 Rubio · Escritura

Los ejercicios que se incluyen en esta colección de cuadernos contribuyen a desarrollar las habilidades y destrezas motrices necesarias para adquirir soltura y agilidad en el lenguaje escrito de una forma gradual. Formato A5. Paquete: 10 unidades.

Educación infantil

CÓDIGO	Modelo	Edad	
630316	Preescrip.	10	
630317	01	3 a 4	10
630318	02		10
630319	03		10
630320	04		10
630321	05	4 a 5	10
630322	06		10
630323	07		10
630324	08		10
630325	09	3 a 7	10
630326	010		10

Primaria

CÓDIGO	Modelo	Edad	
630327	1	5 a 6	10
630328	2		10
630329	3	5 a 7	10
630330	4		10
630331	5	6 a 8	10
630332	6		10
630333	7	7 a 9	10
630334	8		10
630335	9		10
630336	10		10
630337	11	9 a 11	10
630338	12		10
630339	13		10



RUBIO



3 Rubio · Operaciones y problemas

Desarrollar la habilidad de utilizar y relacionar los números

Operaciones básicas, símbolos y formas de expresión y razonamientos matemático. Problemas relacionados con la vida cotidiana. Formato A5. Paquete: 10 unidades.

Operaciones

CÓDIGO	Modelo	Edad	
630291	1	5 a 6	10
630292	1A		10
630293	2	6 a 7	10
630294	2A		10
630295	3	7 a 8	10
630296	3A		10
630297	4	8 a 9	10
630298	4A		10
630299	5		10
630300	5A	9 a 11	10
630301	6		10
630302	6A		10

Problemas

CÓDIGO	Modelo	Edad	
630303	7		10
630304	8	6 a 7	10
630305	9		10
630306	10	7 a 8	10
630307	11		10
630308	12	8 a 9	10
630309	13		10
630310	14	9 a 10	10
630311	15		10
630312	16		10
630313	17	10 a 11	10
630314	18		10
630315	19		10



No permite apertura de envase
Venta por caja



Permite apertura de envase
Venta por unidad



Unidades que
contiene la caja

CUADERNOS RUBIO

RUBIO
de Pablos



1 Rubio · Matemáticas Evolución

Fomentar la capacidad de desarrollar la competencia matemática

Esta colección contribuye a desarrollar la competencia matemática en los últimos niveles de Educación Primaria: números enteros, múltiplos y divisores, decimales y fracciones, sistema métrico decimal, porcentajes y geometría. 20 páginas en formato A4. Paquete: 5 unidades.

CÓDIGO	Modelo	Edad orientativa	
630663	1 Matemáticas Evolución	7 - 8 años	10
630664	2 Matemáticas Evolución	9 - 10 años	10
630665	3 Matemáticas Evolución	9 - 10 años	10
630666	4 Matemáticas Evolución	9 - 10 años	10
630667	5 Matemáticas Evolución	11 - 12 años	10
630668	6 Matemáticas Evolución	11 - 12 años	10



RUBIO
de Pablos



2 Rubio · Competencia Matemática

Fomentar la capacidad de razonamiento lógico-matemático

A través de la diversión y el juego, lograrán enfrentarse con éxito a los problemas y situaciones de la vida cotidiana. Formato A4. Paquete: 5 unidades.

CÓDIGO	Modelo	Edad orientativa	
630709	1 Competencia Matemática	6 años	5
630710	2 Competencia Matemática	7 años	5
630711	3 Competencia Matemática	8 años	5
630712	4 Competencia Matemática	9 años	5
630713	5 Competencia Matemática	10 años	5
630714	6 Competencia Matemática	11 años	5



RUBIO
de Pablos



3 Rubio · Inglés

Consolidar las bases del idioma

Están ordenados en series temáticas que recogen elementos cotidianos. Se complementan con una web en la que se encuentran los sonidos asociados al vocabulario los ejercicios de autoevaluación. Formato A4. Paquete: 5 unidades.

CÓDIGO	Modelo	Edad orientativa	
630649	Beginners 6	6 años	5
630650	Advanced 6	6 años	5
630651	Beginners 7	7 años	5
630652	Advanced 7	7 años	5
630653	Beginners 8	8 años	5
630654	Advanced 8	8 años	5



RUBIO
de Pablos



4 Rubio · Colorear

Coordinación óculo manual

El niño desarrolla la coordinación óculo manual y la motricidad fina al mantener los trazos dentro de los márgenes de una forma divertida. Los dibujos están distribuidos en 12 grupos temáticos, 4 grupos con refranes y 4 con dibujo libre guiado. 32 páginas especiales para colorear. Formato A4.

CÓDIGO	Modelo	Edad orientativa	
630661	1 Colorear	9 a 10 años	5
630662	2 Colorear	10 a 11 años	5



CUADERNOS RUBIO

RUBIO



1 Rubio · Expositores

Productos adecuados para las diferentes necesidades de refuerzo en el desarrollo de la escritura y las matemáticas, adaptados a los niños en distintas etapas escolares y preescolares. Dos expositores con diferente estructura (pared y giratorio) mismo contenido.

CÓDIGO	Modelo	Ud./Exp.
649756	Pared	1.285 ud.

CÓDIGO	Modelo	Ud./Exp.
649757	Giratorio	1.260 ud.

CONTENIDO - TOTAL: 1285 Cuadernos

CÓDIGO	Modelo	Cant.	CÓDIGO	Modelo	Cant.	CÓDIGO	Modelo	Cantidad
630642	C. Lectora 1	5	630316	Escritura 0	20	630291	Operaciones 1	20
630643	C. Lectora 2	5	630317	Escritura 01	20	630292	Operaciones 1A	20
630644	C. Lectora 3	5	630318	Escritura 02	20	630293	Operaciones 2	20
630645	C. Lectora 4	5	630319	Escritura 03	20	630294	Operaciones 2A	20
630646	C. Lectora 5	5	630320	Escritura 04	20	630295	Operaciones 3	20
630762	Ed. Infantil 1	20	630321	Escritura 05	20	630296	Operaciones 3A	20
630763	Ed. Infantil 2	20	630322	Escritura 06	20	630297	Operaciones 4	20
630342	Ed. Infantil 3	20	630323	Escritura 07	20	630298	Operaciones 4A	20
630343	Ed. Infantil 4	20	630327	Escritura 1	20	630299	Operaciones 5	20
630344	Ed. Infantil 5	20	630328	Escritura 2	20	630300	Operaciones 5A	20
630345	Ed. Infantil 6	20	630329	Escritura 3	20	630301	Operaciones 6	20
630346	Ed. Infantil 7	20	630330	Escritura 4	20	630302	Operaciones 6A	20
630347	Ed. Infantil 8	20	630331	Escritura 5	20	630303	Problemas 7	20
630348	Ed. Infantil 9	20	630332	Escritura 6	20	630304	Problemas 8	20
630647	Ed. Infantil 10	20	630333	Escritura 7	20	630305	Problemas 9	20
630648	Mayúsculas	5	630334	Escritura 8	20	630306	Problemas 10	20
630788	Mayúsculas 2A	5	630335	Escritura 9	20	630307	Problemas 11	20
630789	Mayúsculas 2B	5	630336	Escritura 10	20	630308	Problemas 12	20
630790	Mayúsculas 3	5	630337	Escritura 11	20	630309	Problemas 13	20
630649	Beginners 6	5	630338	Escritura 12	20	630310	Problemas 14	20
630651	Beginners 7	5	630339	Escritura 13	20	630311	Problemas 15	20
630653	Beginners 8	5	630794	Iniciación lectu. +4	5	630312	Problemas 16	20
630791	Beginners 9	5	630795	Iniciación lectu. +5	5	630313	Problemas 17	20
630792	Beginners 10	5	630796	Lectu. comprensiv. +6	5	630314	Problemas 18	20
630793	Beginners 11	5	630797	Lectu. comprensiv. +7	5	630315	Problemas 19	20

CÓDIGO	Modelo	Cant.
630709	Comp. Mate 1	5
630710	Comp. Mate 2	5
630711	Comp. Mate 3	5
630712	Comp. Mate 4	5
630713	Comp. Mate 5	5
630714	Comp. Mate 6	5
630798	Ortografía 1	5
630799	Ortografía 2	5
630800	Ortografía 3	5
630801	Ortografía 4	5
630802	Ortografía 5	5
630803	Ortografía 6	5
630727	Mandala +3 años	5
630728	Mandala +4 años	5

 No permite apertura de envase
Venta por caja

 Permite apertura de envase
Venta por unidad

  Unidades que
contiene la caja

ETIQUETAS ADHESIVAS ESCOLARES



1 Plus Office Etiquetas para libros

Autoadhesivas

Etiquetas para nombrar y marcar libros y cuadernos.



CÓDIGO	Medidas mm.	Et./Bolsa	
630150	56 x 36	20 ud.	10



2 Plus Office Etiquetas de color

Autoadhesivas

Etiquetas para nombrar y marcar libros y cuadernos. Colores surtidos.



CÓDIGO	Medidas mm.	Et./Bolsa	
630558	28 x 65	42 ud.	10
630557	37 x 65	28 ud.	10



3 Avery · Etiquetas zapatos

Etiquetas de identificación para marcar zapatos. Contiene: 8 ud. de 15x30 mm y 16 ud. de 30x30 mm.



CÓDIGO	Contenido
630783	24 etiquetas



4 Avery · Etiquetas para ropa sin plancha

Etiquetas color blanco de identificación para marcar ropa. No se necesita planchar para pegar las etiquetas. Medidas etiqueta 45x13 mm.



CÓDIGO	Contenido
630784	36 etiquetas



5 Avery · Etiquetas de identificación fluor

Etiquetas plastificadas de colores para material escolar. Resistentes al agua. 3 tamaños diferentes.

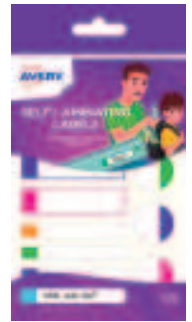

CÓDIGO	Contenido
630782	24 etiquetas



6 Avery · Etiquetas de identificación

Etiquetas de identificación para material escolar. Colores azul y verde. Pack de 30 etiquetas. Medidas etiquetas: 50x10 mm.



CÓDIGO	Contenido
630781	30 etiquetas



7 Avery Etiquetas plastificadas

Bolsa de 24 etiquetas para el marcaje de envases de plástico. Son resistentes al agua. Se pueden usar en microondas y lavavajillas. Medidas etiqueta 86x17 mm.



CÓDIGO	Contenido
630785	24 etiquetas



8 Avery Pulseras identificativas

Color blanco. Ideales para identificar a los niños durante excursiones. Suaves, flexibles y fáciles de despegar. Imprimibles. Formato adaptable a todas las medidas de muñeca. Medidas etiqueta 265x18 mm.



CÓDIGO	Ud./Bolsa
630786	50

FORROS PARA LIBROS

Campus
University

1 Campus University Forros hechos para libros

Con tira adhesiva incorporada

Forro transparente ajustable cortado en forma de libro de gran resistencia. Forrado cómodo e inmediato. Cajas de 20 bolsas. Bolsas de 5 unidades

120 Micras.

CÓDIGO	Material	Medidas mm.	Caja	
630581	PVC Reach	212 x 390 - Nº 21	100 ud.	20
630530	PVC Reach	285 x 530 - Nº 28	100 ud.	20
630532	PVC Reach	305 x 530 - Nº 30	100 ud.	20

Campus
college



2 Campus College Forro para libros adhesivo

Forro de libros transparente. Adhesivo removible. Plástico de la máxima calidad. De 50 y 80 micras.

50 micras

CÓDIGO	Material	Medidas m.	Caja		
630182	CPP	0,33 x 1,5	25 Rollos	1	25
630181	CPP	0,50 x 1,5	25 Rollos	1	25
630187	CPP	0,50 x 3	25 Rollos	1	25

80 micras

CÓDIGO	Material	Medidas m.	Caja		
630419	CPP	0,50 x 2	25 Rollos	1	25
630418	CPP	0,50 x 20	4 Rollos	-	1



130 Micras. CALIDAD MEJORADA

CÓDIGO	Material	Medidas mm.	Caja	
630812	PVC Reach	216 x 390 - Nº 21	100 ud.	20
630813	PVC Reach	222 x 415 - Nº 22	100 ud.	20
630814	PVC Reach	285 x 530 - Nº 28	100 ud.	20
630815	PVC Reach	296 x 530 - Nº 29	100 ud.	20
630816	PVC Reach	305 x 530 - Nº 30	100 ud.	20
630817	PVC Reach	315 x 530 - Nº 31	100 ud.	20

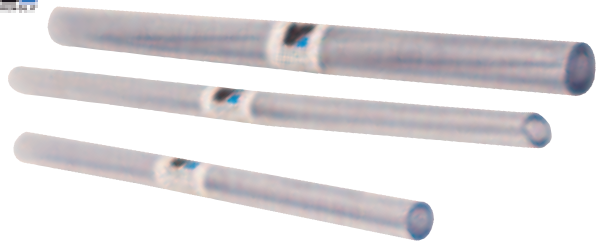

3 Renolit • Forro para libros

Forro de libros transparente. No adhesivo. Plástico de la máxima calidad. 50 micras.

CÓDIGO	Material	Medidas m.	Micras	Caja		
630189	PVC	0,35 x 2	50	100 Rollos	-	100
630188	PVC	0,45 x 2	50	100 Rollos	-	100
630190	PVC	0,45 x 5	50	60 Rollos	1	60

Bobina

CÓDIGO	Material	Medidas m.	Micras
649451	PVC	0,45 x 100	70

FORROS DE PLÁSTICO ADHESIVOS

AIRONFIX

4 Aironfix Forros flocados adhesivos terciopelo

Especialmente indicado para forrar, decorar, manualidades, etc. Con acabado tacto terciopelo. Rollos autoadhesivos.

CÓDIGO	Color	Medidas m.
619872	Rojo	0,45 x 10
619871	Azul	0,45 x 10
619870	Verde	0,45 x 10
619869	Negro	0,45 x 10

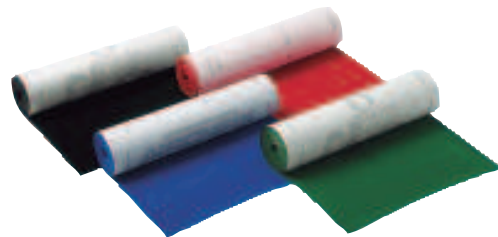

5 Aironfix • Forros adhesivos brillantes

Especialmente indicado para forrar, decorar, manualidades, etc. para forrar cualquier tipo de superficie. Acabado brillante. Rollos autoadhesivos.

CÓDIGO	Color	Medidas m.
619868	Transparente	0,45 x 20
619867	Blanco	0,45 x 20
619866	Rojo	0,45 x 20
619865	Azul	0,45 x 20
619864	Verde	0,45 x 20
619863	Negro	0,45 x 20

6 Aironfix • Forros adhesivos mate

Especialmente indicado para forrar, decorar, manualidades, etc. para forrar cualquier tipo de superficie. Acabado mate. Rollos autoadhesivos.

CÓDIGO	Color	Medidas m.
619862	Transparente	0,45 x 20
619861	Blanco	0,45 x 20
619860	Rojo	0,45 x 20
619859	Azul	0,45 x 20
619858	Verde	0,45 x 20
619857	Negro	0,45 x 20



No permite apertura de envase
Venta por caja



Permite apertura de envase
Venta por unidad



Unidades que
contiene la caja

12 PLUMIERS, MOCHILAS Y CARROS PORTAMOCHILAS

MATERIAL ESCOLAR

MOCHILAS JUVENILES

Campus college

1 Campus College Mochilas Juveniles

Poliéster. Muy ligera. Espalda y tirantes acolchados y ergonómicos. Bolsillo forntal con cremallera. Medidas 42 x 32 x 17 cm.

CÓDIGO	Color
685393	Negro
685394	Azul oscuro
685395	Gris
685396	Azul claro
685397	Rojo
685398	Verde



Campus college

2 Campus College Mochilas infantiles con formas

Mochilas infantiles con formas de animales. Prácticas y resistentes.

CÓDIGO	Modelo	Color	Medidas cm.
685399	Mostruo	Verde	20 x 22 x 8
685403	Dragón	Azul	21 x 31 x 6,5
685404	Ballena	Azul oscuro	19 x 30 x 6



CARRITOS PORTAMOCHILAS

Campus college



Enganche para sujeción de la mochila



Empuñadura ergonómica



Plataforma con inclinación para una mayor sujeción

3 Campus College Carritos portamochilas

Carrito plegable de novedoso diseño cómodo y adaptable a cualquier tipo de espacio. Súper ligero y resistente. Asa extensible. Ruedas silenciosas. Medidas abierto: 83 x 23 x 26 cm.

CÓDIGO	Color
685387	Negro
685388	Azul
685389	Rosa
685390	Violeta
685391	Rojo
685392	Azul Claro



PLUMIERS



4 Carioca Plumier 2 pisos - 37 piezas

Fabricado en tela. 2 cremalleras. Contiene: 18 rotuladores punta fina, 12 lápices de colores, 1 regla, 1 goma blanca, 1 sacapuntas, 1 lápiz de grafito hb, 2 bolígrafos de esfera corvina, 1 bolígrafo con tinta termo-borrable. 2 cremalleras.

CÓDIGO	Modelo	Medidas cm.
685461	Fluo	19,5 x 13 x 4,5



PORTATODOS

Campus University



1 Campus University Portatodo "Essential" 1 cremallera

Estuche de nylon con cremallera. Colores del cuerpo y la cremallera: rojo, azul y negro.

CÓDIGO	Medidas mm.	
685291	185 x 60 x 50	3

Campus University



2 Campus University Portatodo "Essential" 1 cremallera

Estuche de nylon con cremallera. Colores del cuerpo y la cremallera: rojo, azul y gris.

CÓDIGO	Medidas mm.	
685288	215 x 105 x 20	3

Campus University



3 Campus University Portatodo "Essential" 2 cremalleras

Estuche de nylon con dos compartimentos. 2 cremalleras. Colores del cuerpo y la cremallera: rojo, azul y gris.

CÓDIGO	Medidas mm.	
685289	210 x 110	3

Campus University



4 Campus University Portatodo rectangular 2 cremalleras

Estuche de nylon con dos compartimentos. 2 cremalleras. Colores: negro y gris.

CÓDIGO	Medidas mm.	
685453	190 x 60 x 48	4

Campus College



5 Campus College Portatodo triple 3 cremalleras

Estuche triple con 3 cremalleras. Colores verde, azul y gris. Cremalleras con cierre waterproof.

CÓDIGO	Medidas mm.	
685595	213 x 70 x 93	3

Campus College



6 Campus College Portatodo triple 4 cremalleras

Estuche de nylon con tres compartimentos y un bolsillo exterior. 4 cremalleras. Colores del cuerpo y la cremallera: rojo, azul, verde, turquesa y rosa.

CÓDIGO	Medidas mm.	
690748	225 x 110 x 85	5



No permite apertura de envase
Venta por caja



Permite apertura de envase
Venta por unidad



Unidades que contiene la caja

PORTATODOS

Campus college



1 Campus College Portatodo plano "Campus" - 2 cremalleras

Estuche de nylon con dos compartimentos. 2 cremalleras. Colores: rojo, gris, azul oscuro, azul claro, verde y granate.

CÓDIGO	Medidas mm.	
685286	200 x 70	6

Campus college



2 Campus College Portatodo plano "Campus" - 1 cremallera

Estuche de nylon con cremallera. Colores: rojo, verde, granate, azul oscuro, gris y azul claro.

CÓDIGO	Medidas mm.	
685283	210 x 65	6

Campus college



3 Campus College Portatodo cuadrado "Campus" - 1 cremallera

Estuche de nylon con cremallera. Colores: rojo, verde, gris, azul oscuro, azul claro y granate.

CÓDIGO	Medidas mm.	
685285	195 x 25 x 25	6

Campus college



4 Campus College · Portatodo rectangular "Campus" - 1 cremallera

Estuche de nylon con cremallera. Colores: rojo, verde, gris, azul oscuro, azul claro y granate.

CÓDIGO	Medidas mm.	
685287	195 x 40 x 35	6

Campus college



5 Campus College Portatodo triangular 3 cremalleras

Estuche de nylon con 3 compartimentos. 3 cremalleras. Colores: verde, rojo y azul.

CÓDIGO	Medidas mm.	
685594	210 x 50 x 90	3

Campus college



6 Campus College Portatodo rectangular 3 cremalleras

Estuche de nylon con 3 compartimentos. 3 cremalleras. Colores: verde, rojo y azul.

CÓDIGO	Medidas mm.	
685596	210 x 118 x 60	3



PORTATODOS

Campus University



1 Campus University Portatodo triangular 1 cremallera

Estuche poliéster con cremallera. Colores: gris/violeta, gris/azul, gris/rojo y gris/naranja.

CÓDIGO	Medidas mm.	
685466	220 x 65 x 55	4

Campus University



2 Campus University Portatodo plano 1 cremallera

Estuche de poliéster con cremallera. Con compartimento interior de rejilla con cremallera y compartimento con gomas para bolígrafos. Colores: azul/negro, rojo/negro, gris/negro y violeta/negro.

CÓDIGO	Medidas mm.	
685467	220 x 110	4

Campus University



3 Campus University Portatodo Waterproof 3 cremalleras

Estuche waterproof de poliéster cuadrado con 3 cremalleras. Resistente al agua. Colores: gris, azul, rojo y marrón.

CÓDIGO	Medidas mm.	
685465	205 x 90 x 50	4

Campus University



4 Campus University Portatodo plano Deluxe 2 cremalleras

Estuche de tela plano con 2 compartimentos. 2 cremalleras. Colores: verde, violeta y granate.

CÓDIGO	Medidas mm.	
685418	205 x 115 X 25	3

Campus University



5 Campus University Portatodo triple con ventana - 1 cremallera

Estuche de poliéster con 3 compartimentos. 2 cremalleras. Con ventana de PVC para usar el smartphone. Colores: azul, granate y verde.

CÓDIGO	Medidas mm.	
685464	205 x 110 x 55	3

Campus college



6 Campus College Portatodo rejilla negra 1 cremallera

Estuche de rejilla negra con cremallera. Con asa. Colores: azul, gris y naranja.

CÓDIGO	Medidas mm.	
688840	195 x 65 x 50	3

No permite apertura de envase
Venta por caja

Permite apertura de envase
Venta por unidad

Unidades que contiene la caja

PORTATODOS

Campus
college



1 Campus College Portatodo cuadrado 2 cremalleras

Estuche waterproof con 2 compartimentos. 2 cremalleras. Colores: azul, violeta, verde y rojo.

CÓDIGO	Medidas mm.	
685592	200 x 57 x 60	4

Campus
college



2 Campus College Portatodo cuadrado 2 cremalleras

Estuche waterproof con 2 compartimentos. 2 cremalleras. Colores: azul, violeta, verde y rojo.

CÓDIGO	Medidas mm.	
685593	210 x 55 x 100	4

Campus
college



3 Campus College Portatodo cuadrado - 2 cremalleras

Estuche de poliéster con 2 compartimentos. 2 cremalleras. Colores: azul, marrón y rojo.

CÓDIGO	Medidas mm.	
685591	200 x 65 x 40	3

Campus
college



4 Campus College Portatodo triangular Ante - 1 cremallera

Estuche de tela con cremallera. Colores: azul, verde, violeta y marrón.

CÓDIGO	Medidas mm.	
685413	192 x 35 x 50	4

Campus
University



5 Campus University Portatodo rejilla negra 2 cremalleras

Estuche de rejilla negra con dos compartimentos. 2 cremalleras. Colores: verde, rosa, azul y morado.

CÓDIGO	Medidas mm.	
685370	200 x 45 x 20	4

Campus
University



6 Campus University Transparente - rayas plano - 1 cremallera

Estuche plano transparente de rayas con cremallera. Colores: rosa, azul y negro. Incluye: una regla, un lapicero y un sacapuntas a juego con el color.

CÓDIGO	Medidas mm.	
685331	200 x 75	3



PORTATODOS

Campus college



1 Campus College Portatodo nylon rejilla 1 cremallera

Estuche de nylon de rejilla negra con cremallera. Con asa. Colores: negro y gris.

CÓDIGO	Medidas mm.	
687902	230 x 85 x 35	6

Campus college



2 Campus College Portatodo rejilla triangular 1 cremallera

Estuche de rejilla a rayas con cremallera. Colores: azul, blanco, rojo y turquesa.

CÓDIGO	Medidas mm.	
687899	230 x 75 x 60	4

Campus University



3 Campus University Portatodo nylon rejilla rectangular - 2 cremalleras

Estuche de nylon de rejilla con dos compartimentos. 2 cremalleras. Colores: negro y plateado.

CÓDIGO	Medidas mm.	
685451	210 x 110 x 45	4

Campus University



4 Campus University Portatodo rejilla redondo - 1 cremallera

Estuche de nylon de rejilla con una cremallera. Colores: rosa, verde, violeta y azul.

CÓDIGO	Medidas mm.	
685416	200 x 80 x 55	4

Campus college



5 Campus College Portatodo nylon rejilla cuadrado - 1 cremallera

Estuche de nylon de rejilla con una cremallera. Colores: negro y plateado.

CÓDIGO	Medidas mm.	
685452	200 x 50 x 45	4

Campus University



6 Campus University Portatodo rejilla rectangular - 2 cremalleras

Estuche de nylon de rejilla con dos compartimentos. 2 cremalleras. Colores: rosa, verde, violeta y azul.

CÓDIGO	Medidas mm.	
685417	210 x 110 x 45	4

No permite apertura de envase
Venta por caja

Permite apertura de envase
Venta por unidad

Unidades que contiene la caja

PORTATODOS

Campus University



1 Campus University Portatodo triangular Efecto Papel - 1 cremallera

Estuche efecto papel con cremallera. Con forro interior. Colores: rojo, plata y azul.

CÓDIGO	Medidas mm.	
687907	200 x 95 x 45	3

Campus University



2 Campus University Portatodo rectangular Efecto Papel - 2 cremalleras

Estuche efecto papel con 2 compartimentos. 2 cremalleras. Con forro interior. Colores: rojo, plata y azul.

CÓDIGO	Medidas mm.	
687908	210 x 95 x 50	3

Campus University



3 Campus University Portatodo "Chanel" 2 cremalleras

Estuche de poliéster triangular con dos compartimentos. 2 cremalleras. Colores: azul, violeta y negro.

CÓDIGO	Medidas mm.	
685343	200 x 60 x 30	3

Campus University



4 Campus University Portatodo rectangular Study 1 cremallera

Estuche de nylon con cremallera. Texto en relieve en la parte delantera. Con forro interior. Colores: azul, negro y verde.

CÓDIGO	Medidas mm.	
687905	200 x 74 x 34	3

Campus University



5 Campus University Portatodo plano Piano 1 cremallera

Estuche de nylon y rejilla con cremallera. Dibujo en relieve en la parte delantera. Colores: blanco, negro y verde.

CÓDIGO	Medidas mm.	
687906	193 x 74 x 33	3

Campus University



6 Campus University Portatodo plano 1 cremallera

Estuche de tela plano con una cremallera. Con tirador. 3 diseños surtidos.

CÓDIGO	Medidas mm.	
685411	180 x 82 x 28	3



PORTATODOS

Campus University



1 Campus University Portatodo cuadrado 1 cremallera

Estuche de nylon cuadrado con un compartimento. 1 cremallera. 5 colores surtidos: rosa, verde, azul, rojo y turquesa.

CÓDIGO	Medidas mm.	
690750	220 x 80 x 70	5

Campus University



2 Campus University Portatodo redondo 1 cremallera

Estuche de nylon redondo con un compartimento. 1 cremallera. 5 colores surtidos: rosa, verde, azul, rojo y turquesa.

CÓDIGO	Medidas mm.	
690751	220 x 70 x 35	5

Campus University



3 Campus University Portatodo triple 1 cremallera

Estuche de nylon triple con 3 compartimentos. 1 cremallera. 5 colores surtidos: rosa, verde, azul, rojo y turquesa.

CÓDIGO	Medidas mm.	
690749	220 x 80 x 100	5

Campus University



4 Campus University Portatodo rectangular 2 cremalleras

Estuche de nylon rectangular con dos compartimentos. 2 cremalleras. 4 diseños surtidos.

CÓDIGO	Medidas mm.	
685334	197 x 65 x 47	4

Campus college



5 Campus College Portatodo Silicona Banana - 1 cremallera

Estuche de silicona rectangular con cremallera. Tacto suave. Colores: amarillo y turquesa.

CÓDIGO	Medidas mm.	
687903	200 x 50 x 30	4

Campus college



6 Campus College Portatodo Silicona cuadrado - 1 cremallera

Estuche de silicona con cremallera. Tacto suave. Colores: azul, rosa, rojo y verde.

CÓDIGO	Medidas mm.	
685379	180 x 70 x 50	4

No permite apertura de envase
Venta por caja

Permite apertura de envase
Venta por unidad

Unidades que contiene la caja

PORTATODOS

Campus
college



1 Campus College Portatodo Efecto espejo - 1 cremallera

Estuche de pvc rectangular con cremallera. Colores flúor: verde, rosa y violeta.

CÓDIGO	Medidas mm.	
688841	200 x 40 x 35	3

Campus
college



2 Campus College Portatodo neopreno - 1 cremallera

Estuche de neopreno con cremallera. Colores: negro, azul, lila y azul claro.

CÓDIGO	Medidas mm.	
685307	185 x 40 x 25	4

Campus
University



3 Campus University Portatodo triple plano

Estuche de nylon rectangular con tres compartimentos. 2 cremalleras. Disponibles seis modelos diferentes.

CÓDIGO	Medidas mm.	
685311	200 x 110 x 40	12

Campus
University



4 Campus University Portatodo triple plano 1 cremallera

Estuche plano con tres compartimentos. 1 cremallera. Colores: azul oscuro, azul claro y verde.

CÓDIGO	Medidas mm.	
685377	195 x 103	3

Campus
University



5 Campus University Portatodo rectangular 1 cremallera

Estuche de tela con cremallera. 4 diseños surtidos de perros y gatos.

CÓDIGO	Medidas mm.	
685457	193 x 82 x 32	4

Campus
University



6 Campus University Portatodo plano 1 cremallera

Estuche de tela plano con cremallera. Diseño de deportes azul y diseño de música verde.

CÓDIGO	Medidas mm.	
685450	205 x 115	4



PORTATODOS

Campus college



1 Campus College
Portatodo Graffiti 1 cremallera

Estuche de pvc rectangular con cremallera. 3 modelos surtidos.

CÓDIGO	Medidas mm.	
688837	225 x 85 x 35	3

Campus college



2 Campus College
Portatodo metalizado pompón 1 cremallera

Estuche de pvc efecto metalizado con cremallera. Tacto suave. Con asa y pompón a juego. 2 diseños surtidos.

CÓDIGO	Medidas mm.	
687911	195 x 50 x 70	4

Campus college



3 Campus College
Portatodo pompón 1 cremallera

Estuche de pvc rectangular con cremallera. Estampado. Tacto suave. Con pompón a juego. 2 diseños surtidos.

CÓDIGO	Medidas mm.	
687912	205 x 50 x 55	4

Campus college

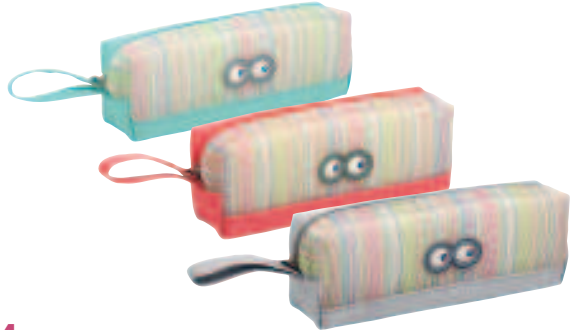

4 Campus College
Portatodo Ojitos 1 cremallera

Estuche de nylon y pvc con cremallera. Con asa. Colores: gris, coral y turquesa.

CÓDIGO	Medidas mm.	
688838	195 x 70 x 50	3

Campus college



5 Campus College
Portatodo plano Frases 1 cremallera

Estuche de nylon y rejilla con 1 cremallera. 4 diseños surtidos con frase y animal.

CÓDIGO	Medidas mm.	
685598	204 x 95	4

Campus college



6 Campus College
Portatodo Lovely Dog 2 cremalleras

Estuche de tela con 2 compartimentos. 2 cremalleras. Colores: rosa, marrón, gris y azul. 4 diseños surtidos.

CÓDIGO	Medidas mm.	
685597	195 x 88 x 35	4

No permite apertura de envase
Venta por caja

Permite apertura de envase
Venta por unidad

Unidades que contiene la caja

PORTATODOS

Campus college



1 Campus College Portatodo brillo Soft - 2 cremalleras

Estuche de tela rectangular con 2 compartimentos. 2 cremalleras. Efecto tornasolado. Con forro interior. Colores: azul, rosa, verde y violeta.

CÓDIGO	Medidas mm.	
687900	215 x 80 x 55	4

Campus college



2 Campus College Portatodo transparente glitter - 1 cremallera

Estuche de pvc transparente con cremallera. Tacto suave. 2 modelos surtidos.

CÓDIGO	Medidas mm.	
687913	205 x 50 x 55	4

Campus college



3 Campus College Portatodo peluche mensaje glitter 1 cremallera

Estuche de peluche plano con cremallera. Pompón a juego. Aplicación glitter con bordado en la parte delantera. Con forro interior. Colores: rosa, gris y turquesa.

CÓDIGO	Medidas mm.	
687904	218 x 78 x 35	3

Campus college



4 Campus College Portatodo peluche Unicornio - 1 cremallera

Estuche de peluche rectangular con cremallera. Figura de silicona en la parte delantera. Con asa. Colores: azul, rosa y violeta.

CÓDIGO	Medidas mm.	
688839	195 x 70 x 50	3

Campus college



5 Campus College Portatodo triangular transparente glitter 1 cremallera

Estuche de pvc transparente con cremallera. Estampación en la parte delantera con interior de agua y elementos glitter.

CÓDIGO	Medidas mm.	
687910	200 x 65 x 55	3

Campus college



6 Campus College Portatodo plano glitter pompón 1 cremallera

Estuche plano de pvc transparente con cremallera. Estampación en la parte delantera con fondo de confetti glitter. Con pompón a juego. Colores: azul, rosa y violeta.

CÓDIGO	Medidas mm.	
687909	210 x 160	3



PORTATODOS

Campus University



1 Campus University
Portatodo cuadrado tops 1 cremallera

Estuche de nylon cuadrado con cremallera. Base con tops de color. Colores: rosa + azul, verde + naranja y azul claro + rosa.

CÓDIGO	Medidas mm.	
685384	192 x 58 x 40	3

Campus University

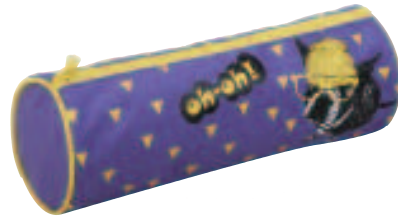

2 Campus University
Portatodo "Oh-Oh!" redondo

Estuche redondo de nylon con cremallera. Fondo azul con adornos triangulares amarillos e ilustración de perrito.

CÓDIGO	Medidas mm.	
685336	220 x 70 x 70	3

Campus University



3 Campus University
Portatodo Pegaso plano

Estuche de tela con cremallera. Color negro con adornos e ilustración de caballo con alas.

CÓDIGO	Medidas mm.	
685337	210 x 110	3

Campus University



4 Campus University
Portatodo Pegaso cuadrado

Estuche cuadrado de tela con cremallera. Color negro con adornos e ilustración de caballo con alas.

CÓDIGO	Medidas mm.	
685339	210 x 60 x 60	1

Campus University



5 Campus University
Portatodo triangular Wild 1 cremallera

Estuche de pvc con cremallera. Estampado de hojas y texto bordado en la parte delantera. Con forro interior.

CÓDIGO	Medidas mm.	
687914	200 x 50 x 80	4

Campus University



6 Campus University
Set portatodo cuadrado 4 diseños

Incluye regla, lapicero y afilalápiz

Estuche en caja de PVC. 4 divertidos diseños.

CÓDIGO	Medidas mm.	
685295	182 x 25 x 40	4

No permite apertura de envase
Venta por caja

Permite apertura de envase
Venta por unidad

Unidades que contiene la caja

La sostenibilidad está en tus manos
Para un futuro mejor, apuesta por
el **upcycling**



MADE FROM
**UPCYCLED
WOOD**

Más información aquí



Noris® colour 185 lápiz de color Materias primas utilizadas de forma responsable

- Respetuoso con el medio ambiente, fabricado con "upcycled wood"
- Utilizamos hasta las partes más pequeñas que se generan durante los procesos de aserrado y cepillado en la industria maderera. Gracias al "upcycling" conservamos árboles y conseguimos dar un nuevo uso a los restos de la madera en forma de lápices STAEDTLER de alta calidad
- Superficie suave, antideslizante y alta resistencia a la rotura para escribir, dibujar y diseñar
- Contenido de madera procedente de bosques con certificación PEFC



www.staedtler.es



13 - DEPORTE Y PSICOMOTRICIDAD

- 568 ACCESORIOS
- 567 AJEDREZ
- 567 - 568 DEPORTE
- 566 DEPORTES ALTERNATIVOS
- 564 - 565 FIGURAS 3D
- 560 - 563 PSICOMOTRICIDAD

PIEZAS DE CAUCHO



1 Amaya • Números de caucho

Set de números de caucho del 0 al 9. En total 10 piezas. Tamaño diámetro 22 cm.

CÓDIGO	Medidas cm	Unidades
710199	∅ 22	10 unid.

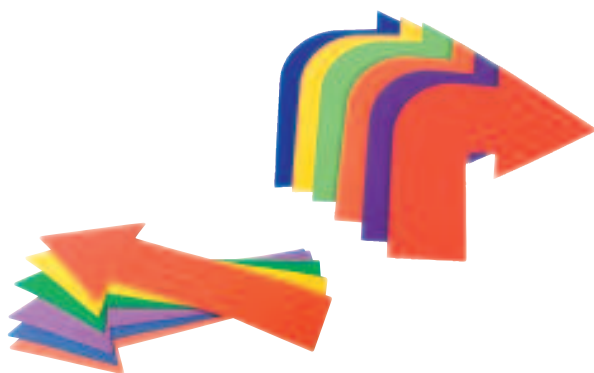

2 Amaya • Flechas de caucho

Flechas de caucho. set 6 uds. colores surtidos.

CÓDIGO	Modelo	Unidades
710200	Rectas	6 unid.
710201	Curvas	6 unid.

PICAS

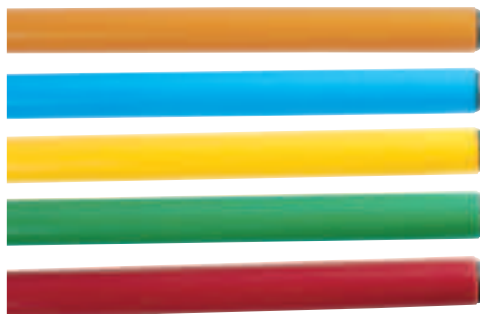

3 Amaya • Picas

Diferentes medidas y colores.

CÓDIGO	Medidas cm
710184	35
710185	70
710186	100
710187	120
710188	160



4 Amaya • Base para picas

Base maciza de 1,8 kg. Para kit de entrenamiento.

CÓDIGO	Peso Kg
710196	1,8



5 Amaya Engarce para picas

Engarce universal para picas. Bolsa de 6 unidades.

CÓDIGO	Unidades
710197	6

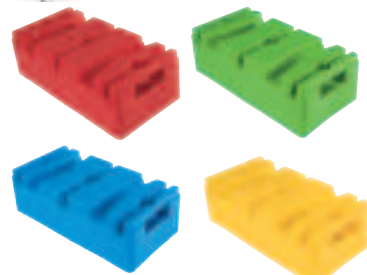

6 Amaya • Ladrillo para picas y aros

Ladrillo universal con agujeros y ranuras para integrar aros y picas de psicomotricidad.

CÓDIGO	Medidas cm
710198	30 x 15



CUERDAS, AROS Y CONOS



1 Amaya • Cuerdas

Cuerda de psicomotricidad en dos medias diferentes.

CÓDIGO	Medidas cm
710189	25
710190	100

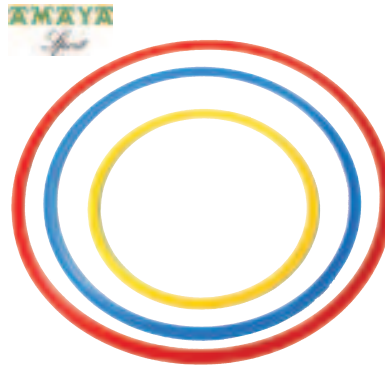

2 Amaya • Aros planos

Aro plano de psicomotricidad en 3 medidas diferentes.

CÓDIGO	Medidas cm
710191	ø 65
710192	ø 50
710193	ø 36



3 Amaya Conos de señalización

Conos para unir a picas y crear recorridos. Su diseño robusto le confiere gran estabilidad.

CÓDIGO	Medidas cm
710195	24 x Ø 14
710194	32 x Ø 24

RAYUELA



4 Amaya • Juego de la rayuela

10 Baldosas puzzle de goma EVA con 10 numeraciones diferentes. Adecuado para niños. Grosor: 1 cm.

CÓDIGO	Medidas cm
710147	32 x 32 (pieza)

ZANCOS

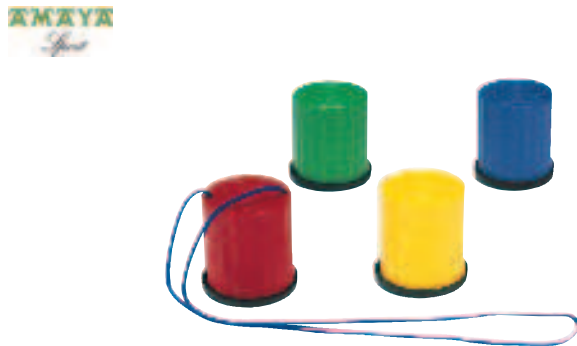

5 Amaya • Zancos

Zanco fabricados en polipropileno y madera. Pack de 2 unidades. Dos alturas diferentes.

CÓDIGO	Altura cm
710140	11
710141	150



DADOS



1 Amaya • Dados

Dados fabricados en polietileno. Dos medidas diferentes.

CÓDIGO	Medidas cm
710203	15 x 15
710202	20 x 20

PELOTAS



2 Amaya • Pelota de foam

Pelotas de foam de varios colores. Apto para varias actividades: volley oficial, fútbol y juegos diversos.

CÓDIGO	Medidas cm	Peso
710116	Ø 16	120 g.



3 Amaya • Pelota de plástico

Pelotas de plástico PVC de varios colores. 3 medidas diferentes.

CÓDIGO	Medidas cm
710117	Ø 14
710118	Ø 18
710119	Ø 22



4 Amaya Pelotas gigantes (anti-explósión)

Bolas grandes realizadas en materiales nuevos, más ligeros y más resistentes. Soportan un peso superior a los 1.000 Kg. Ideal para técnicas como el Bobath, fitness, gimnasia, pilates, clases colectivas... Superficies lisas y antiexplósión.

CÓDIGO	Medidas cm
710120	Ø 45
710122	Ø 85

KANGURO



5 Amaya • Kanguro

Kanguros fabricados con TPE foamizado, material novedoso con sistema antiexplósión, lo que le da garantía de seguridad. En caso de pinchazo, el Kanguro se deshincha lentamente, sin explotar, evitando así posibles lesiones. Colores surtidos.

CÓDIGO	Medidas cm
710138	Ø 55

PASILLOS DE EQUILIBRIO

AMAYA



1 Amaya • Pasillo “Sensaciones plantares”

12 Bases y 10 placas: madera, cerámica, moqueta, esponja, esparto y 5 de plástico.

CÓDIGO	Medidas cm
710177	38 X 38

AMAYA



2 Amaya • Pasillos acoplables

Pasillo para equilibrio acoplable con módulos 30 cm longitud. Caja de 10 unidades.

CÓDIGO	Medidas cm
710178	30

TÚNELES DE ADAPTACIÓN

AMAYA

3 Amaya • Túnel “Locomotora”

Túnel fabricado en goma EVA. Material suave y seguro. Fácil montaje. Medidas: anchura tunel : 850 mm. Altura tunel: 460 mm. Altura total: 770 mm. Longitud: 1400 mm.

CÓDIGO	Material
710181	Goma EVA



PISCINA DE JUEGOS

AMAYA

4 Amaya • Piscina de juegos

Piscina de juegos, parque de nylon. No incluye pelotas de piscina. Fabricada en nylon.

CÓDIGO	Medidas cm
710182	60 x Ø 135



5 Amaya • Pelotas de piscina

Pelotas fabricadas en polietileno con aditivos especiales para aumentar la resistencia a la fricción. Colores: rojo, amarillo, azul, verde, rosa y naranja. Caja de 600 unidades.

CÓDIGO	Medidas cm
710183	Ø 75

FIGURAS DE FOAM

AMAYA

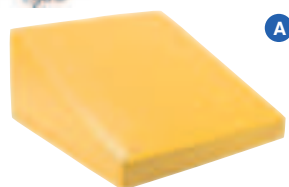

A

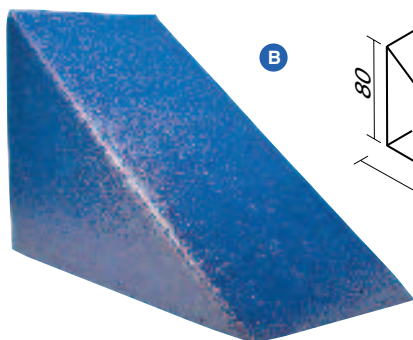
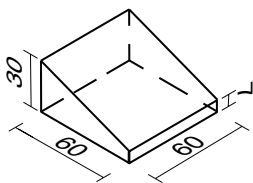

B

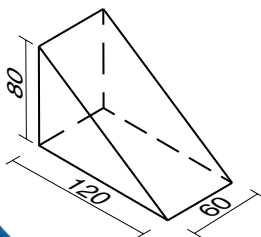

Rampas:

Se puede combinar con otros módulos.

	CÓDIGO	Medidas cm
A	710173	30 x 60 x 60
B	710172	80 x 60 x 120

1 Amaya · Figuras 3D

Figuras fabricadas en poliuretano espumado y recubierto de material plástico muy resistente. Piezas para ser utilizadas en salas interiores con suelos lisos. Sin cremalleras ni objetos punzantes. Lavables. Los niños tienen que utilizar las piezas descalzos.



C

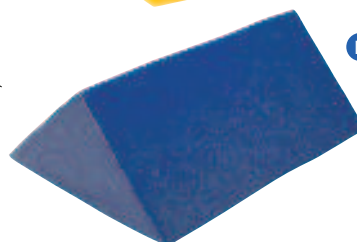
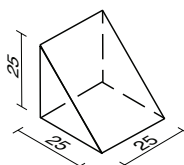

D



Triángulos:

	CÓDIGO	Medidas cm
C	710159	25 x 25 x 25
D	710161	25 x 50 x 25



E

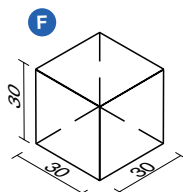
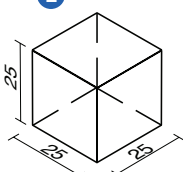

F

Cubos:

Se puede combinar con otros módulos.

	CÓDIGO	Medidas cm
E	710163	25 x 25 x 25
F	710174	30 x 30 x 30



G



H

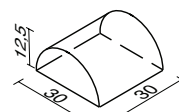

Semicírculos:

	CÓDIGO	Medidas cm
G	710168	12,5 x 25 x 25
H	710169	12,5 x 30 x 30

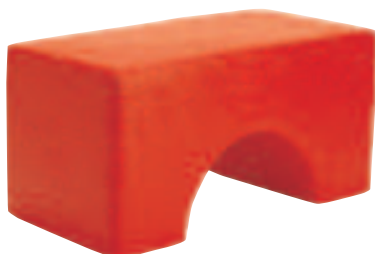

I

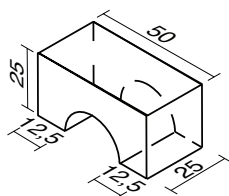

J

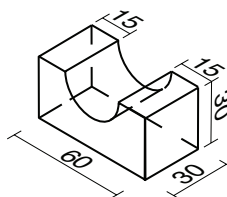

Puentes:

Se puede combinar con otros módulos.

	CÓDIGO	Medidas cm
I	710160	25 x 50 x 25
J	710171	30 x 60 x 30



FIGURAS DE FOAM

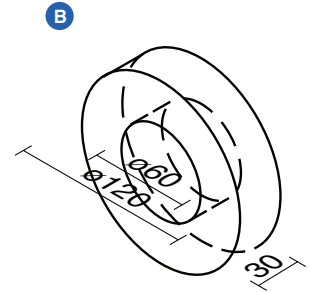
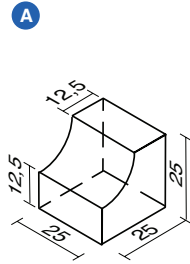

Figuras 3D:

	CÓDIGO	Medidas cm
A	710162	25 x 25 x 25

Rueda:

	CÓDIGO	Medidas cm
B	710175	Ø 120

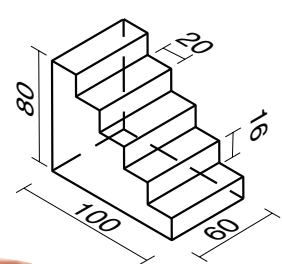
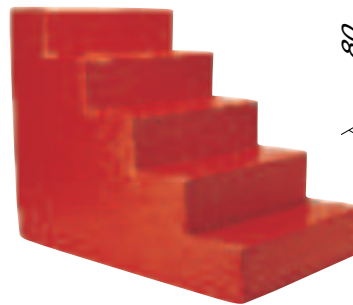
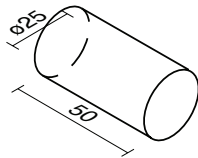
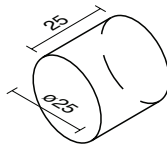

Cilindros:

	CÓDIGO	Medidas cm
C	710164	25 x Ø 25
D	710166	50 x Ø 25

Puentes:

Escala de 5 peldaños de 16 cm de alto.

	CÓDIGO	Medidas cm
E	710170	80 x 60 x 100

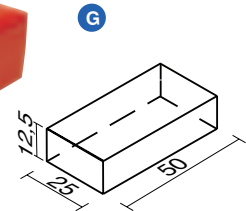
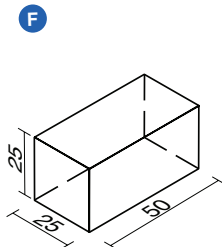

Modulos Rectangulares:

Se puede combinar con otros módulos.

	CÓDIGO	Medidas cm
F	710165	25 x 50 x 25
G	710167	12,5 x 50 x 25
H	710176	30 x 30 x 120

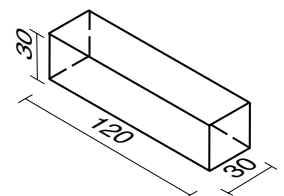

DEPORTES ALTERNATIVOS

AMAYA



1 Amaya • Juego de lanzamiento de aros

Set de 21 unidades: 3 bases, 3 picas de 35 cm de longitud y 15 aros de 36 cm de diámetro.

CÓDIGO	Unidades
710142	21

AMAYA



2 Amaya • Bolos de foam

Juego de bolos de foam de 10 piezas. 8 bolor y 2 pelotas de 18 cm de diámetro.

CÓDIGO	Unidades
710139	10

AMAYA



3 Amaya • Discos Voladores

Discos voladores de colores aptos para competición. Peso 144 g.

CÓDIGO	Medidas cm
710136	Ø 24,5

AMAYA



4 Amaya • Javalina

Javalina de foam.

CÓDIGO	Medidas cm
710134	90

AMAYA



5 Amaya • Indiakas

Fabricado en foam PU blando con cinta de refuerzo. Con 4 plumas de 20 cm. Tratadas con productos antiparásitos y desinfectantes. Con homologación para uso escolar. A partir de 5 años.

CÓDIGO	Medidas cm
710133	30

AMAYA

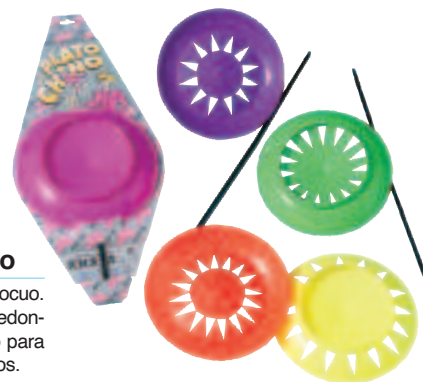

6 Amaya • Disco chino

Fabricado en plástico inocuo. Los bordes han sido redondeados. Recomendado para niños mayores de 5 años.

CÓDIGO	Medidas cm
710146	Ø 24

AMAYA



7 Amaya • Raqueta Shut con volante

Set Shut con 2 raquetas y 1 volante gigante.

CÓDIGO	Unidades
710135	3

AMAYA



8 Amaya • Diábolo

Diábolo semiesférico termocaucho. Con palos de madera.

CÓDIGO	Medidas cm
710144	Ø 130

AMAYA



9 Amaya Pelotas malabares

Diábolo semiesférico termocaucho. Con palos de madera.

CÓDIGO	Medidas cm
710145	Ø 65

AJEDREZ

AMAYA
Sport



1 Amaya • Ajedrez estándar

Piezas de ajedrez estándar en plástico rígido. Sin lastre. Altura del rey: 9,75 cm. Con estuche duro para guardar las piezas.

CÓDIGO	Medidas cm
710148	9,75 (Rey)

AMAYA
Sport



2 Amaya • Tablero de ajedrez plegable

Tablero fabricado en material vinilo plastificado muy resistente. Medidas: 50,8 x 50,8 cm. Escaque de 5,7 cm. Varios colores: negro, marrón, azul, verde, rojo y rosa.

CÓDIGO	Medidas cm
710150	50,8 x 50,8

AMAYA
Sport



3 Amaya Cronómetro profesional de ajedrez

Cumple con las regulaciones de la FIDE. Aplica correctamente el control de tiempo oficial FIDE. Añade un segundo periodo de tiempo justo después de acabarse el primero y una vez hecho el movimiento número 40. El color de la palanca indica hacia qué lado moverse. Visible desde 10 m a distancia.

CÓDIGO	Color
710149	Negro

BALONES Y ACCESORIOS

AMAYA
Sport



4 Amaya • Balón de volley

Balón volley de cuero Cellular blanco. Peso 280 g.

CÓDIGO	Medidas cm.
710128	Ø 21

AMAYA
Sport



5 Amaya • Balón de baloncesto N°5

Balón N°5 de caucho bicolor. Peso: 500 g.

CÓDIGO	Medidas cm.
710126	Ø 24

AMAYA
Sport



6 Amaya Red para 8 balones

Red de nylon para 8 balones en colores surtidos.

CÓDIGO	Colores
710151	Surtido

AMAYA
Sport



7 Amaya • Bomba de hinchado vertical

Bomba de hinchado vertical 60 cm.

CÓDIGO	Medidas cm.
710153	60

HOCKEY

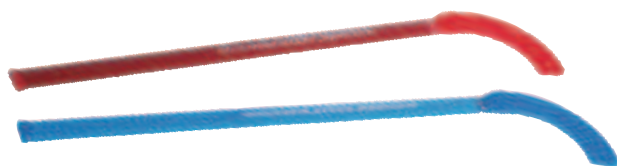

1 Amaya • Stick de hockey

Stick de hockey de 1 m.

CÓDIGO	Medidas cm.
710129	70 x 77 x 120

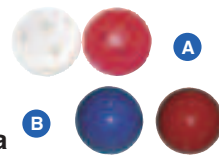

2 Amaya Pelotas de hockey

Pelotas de hockey de 7 cm de diámetro.

CÓDIGO	Material
A 710130	Dura
B 710131	Blanda



3 Amaya • Portería de hockey

Portería de hockey para niños.

CÓDIGO	Medidas cm.
710132	100 x 65 x 45

ACCESORIOS DEPORTIVOS



4 Amaya Petos de rejilla reversible

Colores: naranja/amarillo y azul/verde.

CÓDIGO	Tamaño
710154	Niño
710155	Jove
710156	Adulto



5 Amaya • Silbato metálico con cordón

Presentación en blíster.

CÓDIGO	Material
710152	Metálico

COLCHONETAS Y QUITAMIEDOS

A

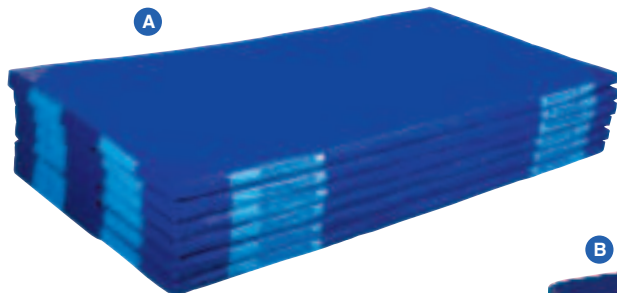

6 Amaya • Colchonetas - Mat

Cubierta fabricada en PVC de gran resistencia ignífuga B1/M2. Colchoneta con doble cosido interior, cantoneras de refuerzo y asas para el transporte. Material extra resistente. Con cremallera para su fácil apertura e intercambio del foam. Rejillas para descompresión.

CÓDIGO	Medidas
A 710157	200 x 100 x 5

B

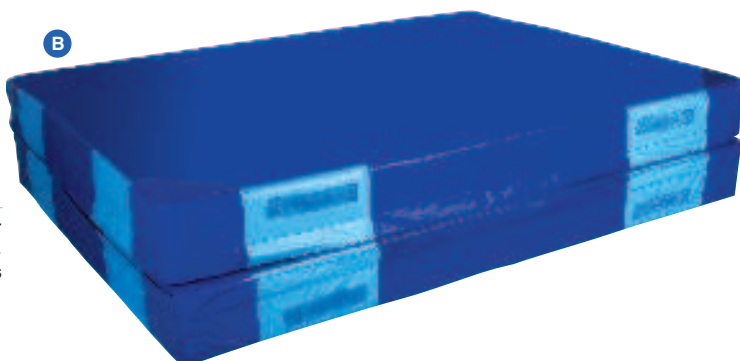

7 Amaya • Quitamiedos

Quitamiedos con doble cosido, cantoneras de refuerzo y asas para el transporte. Material extra resistente. Cremallera para su fácil apertura e intercambio. Rejillas para descompresión.

CÓDIGO	Medidas
B 710158	300 x 200 x 20





14 -JUEGOS EDUCATIVOS

599	AMAYA
586 - 592	APLI KIDS
570	CLICK IT
597	CRAYOLA
581	DISET
597 - 598	FOURNIER
582 - 585	GOULA
593 - 596	HEADU
607 - 616	IMAGILAND
600 - 606	LUDILO
571 - 580	MINILAND

JUEGOS DE BLOQUES



+3 años

1 Click It • Policía “Operación especial”

Juego de bloques para construir esta súper patrulla policial con las 127 piezas que incluye y 3 figuras para divertirte.

CÓDIGO	Edad recomendada
710227	+ 3 años



+3 años

2 Click It • Ejército “Batalla”

Juego de bloques para construir este escenario de batalla con las 253 piezas que incluye y 3 figuras para divertirte.

CÓDIGO	Edad recomendada
710228	+ 3 años



+3 años

3 Click It • Evolution 3 en 1 “Coches”

Juego de bloques para construir tres modelos de coches con las 124 piezas que incluye.

CÓDIGO	Edad recomendada
710230	+ 3 años



+3 años

4 Click It • Evolution 3 en 1 “Motos”

Juego de bloques para construir tres modelos de motos con las 142 piezas que incluye.

CÓDIGO	Edad recomendada
710231	+ 3 años



+3 años

5 Click It • Expositor Mix Fashion

Expositor de 24 bolsas. Juego de bloques para construir. Contiene: Bolsa “Paseo de bicicleta” 6 ud. 24 piezas; bolsa “Balance en el jardín” 6 ud. 33 piezas; bolsa “Sala de estar” 6 ud. 31 piezas; y, bolsa “Un día en la playa” 6 ud. 31 piezas.

CÓDIGO	Edad recomendada
710234	+ 3 años

MINI MOBIL



+18 meses

1 Miniland • Minimobil Dumpy 6 ud.

Divertido recurso didáctico y lúdico para estimular aprendizajes relacionados con el área del medio físico y social y servir de apoyo en Educación Vial. Fabricados en plástico flexible y robusto a la vez, y con ruedas muy seguras, no extraíbles. Ejes de alta resistencia para resistir todos los esfuerzos a los que los someten los más peques. Contenido: 2 volquetes, 2 excavadoras, 2 camiones reciclaje.

CÓDIGO	Edad recomendada
722323	+18 meses



+18 meses

2 Miniland • Minimobil 9 ud.

Desarrolla el pensamiento lógico, la psicomotricidad fina y la asociación de colores y formas, además del juego simbólico.

CÓDIGO	Edad recomendada
722325	+18 meses

BLOQUES



3-6 años



3 Miniland • Blocks. Profesiones

Juego para que descubran las profesiones y su entorno. Medidas: 12 cm. Contiene: 6 escenarios de juego, 6 personajes, 6 gorros y 1 folleto.

CÓDIGO	Edad recomendada
722061	3-6 años



3-6 años



4 Miniland • BBQ Emotions

Brocheta gigante que trabaja el conocimiento y gestión de emociones. Dos equipos, jugando de manera individual o colectiva, reconocen e interpretan escenas cotidianas para, posteriormente, contrastar y dialogar sobre las emociones que les provoca una misma situación. Permite trabajar hasta 10 emociones.

CÓDIGO	Edad recomendada
722462	3-6 años



5 años



5 Miniland • Super Blocks

Construcción de piezas grandes, robustas y muy resistentes. Complementada con ruedas y con módulos figurativos de cabezas, pelos y cuerpos. Maletín de 32 piezas 18 cm.

CÓDIGO	Edad recomendada
722359	18 meses - 5 años



BLOQUES



5 años

1 Miniland • Super Blocks

Construcción de piezas grandes, robustas y muy resistentes. Complementada con ruedas y con módulos figurativos de cabezas, pelos y cuerpos. Maletín de 64 piezas 18 cm.

CÓDIGO	Edad recomendada
722360	18 meses - 5 años



5 años

2 Miniland • Super Blocks

Construcción de piezas grandes, robustas y muy resistentes. Complementada con ruedas y con módulos figurativos de cabezas, pelos y cuerpos. Contenedor de 64 piezas 18 cm.

CÓDIGO	Edad recomendada
722361	18 meses - 5 años



+12 meses

3 Miniland • Vasos Gigante

Vasos numerados del 1 al 10. Juego de encaje de formas y juego de arena y agua. Apilable gigante, de 95 cm formado por 10 vasos de tamaño progresivo. A los pequeños les encantará ordenar en vertical y apilar para posteriormente derribar, que será lo que más les divierta. Se pueden guardar todas las piezas en el cubo grande con asa. Contenido: 10 vasos, 4 formas, 1 cubo y 1 tapa.

CÓDIGO	Edad recomendada
722368	12-24 meses



SUPER BUNI



+18 meses

4 Miniland • Maletín Buni 74 ud.

Para los más pequeños por su facilidad de ensamblaje y sus piezas redondeadas y flexibles. Con guía didáctica y folleto de montajes. Presentados en estuche con asa. Contenido: 74 piezas, 1 folleto con ejemplos y 1 guía didáctica.

CÓDIGO	Edad recomendada
722358	18-24 meses



MECANIC



3-7 años

1 Miniland · Activity Mecánico 191

Juego de “primeras ingenierías” provisto de variedad de elementos de montaje (llave inglesa, tornillos, tuercas, poleas, etc). Incluye guía pedagógica y otro folleto adicional de sugerencias de construcciones. Contenido: 191 piezas y 8 fichas actividades (fichas de cartón).

CÓDIGO	Edad recomendada
722362	3-7 años



3-7 años

2 Miniland · Activity Mecánico 81

Presenta piezas de todo tipo y 6 fichas para construir objetos funcionales, y a partir de ahí realizar montajes más complejos desarrollando la creatividad. Contiene: 6 tarjetas de juego y 81 piezas.

CÓDIGO	Edad recomendada
722066	3-7 años



4-7 años

3 Miniland · Dictate & Shape

Habla, escucha y coopera. El juego de dictado visual que consiste en formar una figura compleja a partir de piezas sencillas siguiendo las indicaciones de las tarjetas de juego.

CÓDIGO	Edad recomendada
722444	4-7 años

TUERCAS Y TORNILLOS



2-6 años



4 Miniland Contenedor Tuercas y tornillos 72 ud.

Tornillos y tuercas de gran tamaño, con las 3 formas geométricas básicas. Potencian la destreza manual y la coordinación visomotora al enroscar y desenroscar. Plástico muy resistente. Contenido: 36 tornillos, 36 tuercas, 16 fichas y modelo de plástico.

CÓDIGO	Edad recomendada
722343	2-6 años

ANIMAL LACING



3-6 años

1 Miniland • Animal Lacing

Figuras para coser de plástico flexible que representan objetos y animalitos comunes. Estimularán la psicomotricidad y la coordinación "ojo-mano" de los peques. Contenido: 8 piezas y 10 cordones.

CÓDIGO	Edad recomendada
722342	3-6 años

PIEZAS ENSARTABLES



3-6 años

2 Miniland • Botones ensartables

Contenido: 140 piezas, 10 cordones y 24 fichas.

CÓDIGO	Edad recomendada
722339	3-6 años



3-6 años

3 Miniland • Bolas ensartables

Contenido: 60 piezas, 10 cordones y 12 fichas.

CÓDIGO	Edad recomendada
722341	3-6 años

PEGS



3-6 años

4 Miniland • Set de 6 placas para Pegs

Set de 6 placas, soportes para insertar los pegs y crear divertidos mosaicos. Este juego desarrolla la creatividad, ejercita la coordinación del movimiento de los dedos mediante el agarre de pinza y afianza las primeras nociones espaciales. Medidas: 30 x 21 cm.

CÓDIGO	Edad recomendada
722344	3-6 años



3-6 años

5 Miniland • Bote de Pegs

Pegs para crear divertidos mosaicos. Desarrolla la coordinación del movimiento de los dedos mediante el agarre de pinza. Ejercita la atención y estimula la creatividad. Aprenden a asociar los colores, así como las primeras nociones espaciales. Bote de 10 mm/ 2.600 ud.

CÓDIGO	Edad recomendada
722345	3-6 años

PEGS

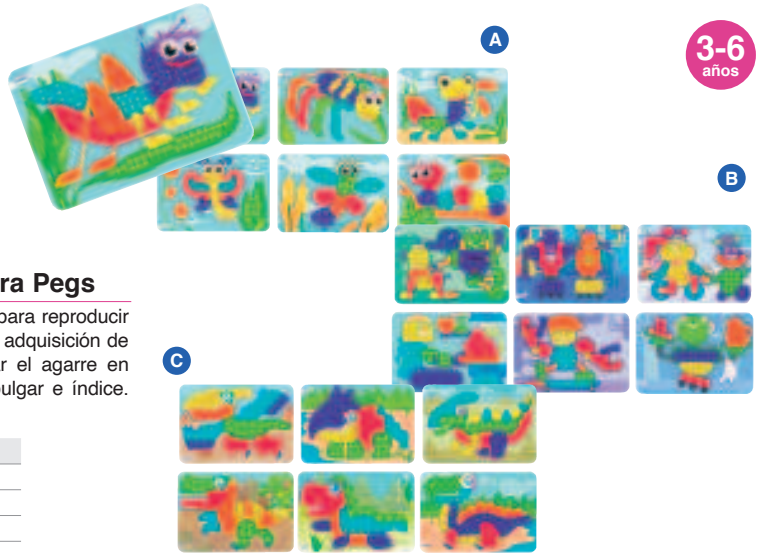

3-6 años

1 Miniland · Pack de 6 láminas para Pegs

Pack de láminas de 21 x 31 cm, modelos divertidos para reproducir con los pegs. Desarrollan la orientación espacial y la adquisición de nociones matemáticas básicas. Además de ejercitar el agarre en forma de pinza y la coordinación entre los dedos pulgar e índice. Contenido: 6 fichas modelo cartón.

	CÓDIGO	Modelo	Pegs mm
A	722349	Bichos	10
B	722350	Robots	15
C	722351	Dinos	20

SUPERPEGS



2-5 años

2 Miniland Set de 2 placas para SuperPegs

Set de 2 placas, soportes para insertar los superpegs y crear divertidos mosaicos. Este juego desarrolla la creatividad, ejercita la coordinación del movimiento de los dedos mediante el agarre de pinza y afianza las primeras nociones espaciales. Medidas: 38 x 30 cm.

CÓDIGO	Edad recomendada
722352	2-5 años



2-5 años

3 Miniland · Bote de SuperPegs

Ejercitan la coordinación óculo manual y la motricidad fina ejercitando movimientos como el agarre de pinza. Aprenden a realizar ejercicios de asociación, a discriminar los colores y desarrollan la orientación espacial. Bote de SuperPegs de 20 mm / 128 ud.

CÓDIGO	Edad recomendada
722348	2-5 años



2-5 años

4 Miniland Pack de 6 láminas para SuperPegs

Pack de láminas de 38 x 30 cm, modelos divertidos para reproducir con los superpegs. Desarrollan la orientación espacial y la adquisición de nociones matemáticas básicas. Además de ejercitar el agarre en forma de pinza y la coordinación entre los dedos pulgar e índice. Láminas para superpegs de 20 mm.

CÓDIGO	Edad recomendada
722353	2-5 años



ARENA



6 años

1 Miniland · Cubos

Cubos de plástico flexible en colores surtidos. Aptos para juego en arena y nieve. Super resistentes. 4 unidades. Medidas: 19 cm.

CÓDIGO	Edad recomendada
722327	18 meses - 6 años



6 años

2 Miniland · Palas

Palas de plástico flexible en colores surtidos. Aptas para juego en arena y nieve. Super resistentes. 4 unidades. Medidas: 24 cm.

CÓDIGO	Edad recomendada
722328	18 meses - 6 años



6 años

3 Miniland · Rastrillos

Rastrillos de plástico flexible en colores surtidos. Aptas para juego en arena y nieve. Super resistentes. 4 unidades. Medidas: 24 cm.

CÓDIGO	Edad recomendada
722329	18 meses - 6 años



6 años

4 Miniland · Sets de 4 moldes de arena

Moldes de arena de 14 cm. Juego para la playa, la nieve o superficies arenosas. Círculo, cuadrado, triángulo y media luna. 4 unidades. Medidas: 14 cm.

CÓDIGO	Edad recomendada
722330	18 meses - 6 años



ÁBACOS



3-9 años

5 Miniland · Abacus Multibase

Fabricado en plástico. Sus fichas de ejercicios presentan 4 tipos de ejercicios diferentes. Completamente desmontable. Contenido: base modular, 90 cubos, 1 ábaco modular, 12 fichas base y 1 guía didáctica.

CÓDIGO	Edad recomendada
722367	3 - 9 años



BLOQUES LÓGICOS



3-6 años

6 Miniland · Activity Logical Blocks

Este juego permite el conocimiento de formas, tamaños, grosores y colores. Incluye 5 formas básicas: círculo, cuadrado, triángulo, rectángulo y hexágono, cada una de ellas en 2 tamaños, 2 grosores y 3 colores. Contenido: 60 piezas, 16 fichas de actividades de plástico y 1 guía didáctica.

CÓDIGO	Edad recomendada
722366	3 - 6 años



FORMAS 3D



5-9 años

1 Miniland • Conexion

A partir de polígonos en 2 dimensiones se construyen infinidad de poliedros y formas volumétricas en 3 dimensiones. Contenido: 54 piezas y 1 guía didáctica.

CÓDIGO	Edad recomendada
722356	5 - 9 años



BILLETES Y MONEDAS



5-9 años

2 Miniland Set Euro 28 billetes - 80 monedas

Billetes y monedas para jugar a comprar de manera divertida. Ayuda a identificar y conocer el valor monetario. Contenido: 28 billetes y 80 monedas.

CÓDIGO	Edad recomendada
722355	5 - 9 años



TANGRAM



+5 años

3 Miniland • Set de 12 Tangram

El tradicional juego chino que consiste en crear formas a partir de 7 figuras básicas. Ideal para estimular la creatividad y favorecer la estructuración espacial. Fabricados en plástico muy resistente, irrompible. Contenido: 82 piezas y 1 guía didáctica.

CÓDIGO	Edad recomendada
722340	+ 5 años



PUZZLES



3-6 años

4 Miniland Abecedario, mayúsculas y minúsculas

Realizado en plástico, permite por una de las caras trabajar en mayúsculas, y por la otra, en minúsculas enlazadas. Contenido: 168 piezas de 4 x 6 cm y 1 guía didáctica.

CÓDIGO	Edad recomendada
722354	3 - 6 años



3-6 años

5 Miniland • Duos: Los opuestos

El juego ayudará a los niños y niñas a comprender los pares de palabras que sirven para expresar conceptos opuestos básicos. Contenido: 20 piezas flexibles de 15 x 8 cm y 1 folleto.

CÓDIGO	Edad recomendada
722365	3 - 6 años



FIGURAS



3-9 años

1 Miniland • Animales del bosque

Bote con asa. Contenido: oso pardo, ciervo, jabalí, carnero, águila real, lobo, zorro, ardilla y 1 guía didáctica. Bote de 8 piezas.

CÓDIGO	Edad recomendada
722319	3 - 9 años

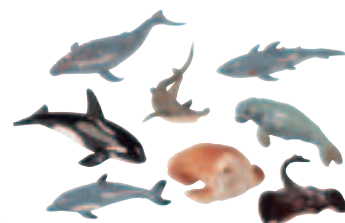

3-9 años

2 Miniland • Animales marinos

Bote con asa. Contenido: Ballena, delfín, morsa, foca, tiburón, orca, pez martillo, raya, 1 guía didáctica. Bote de 8 piezas.

CÓDIGO	Edad recomendada
722322	3 - 9 años



3-9 años

3 Miniland • Animales de la selva

Bote con asa. Contenido: elefante, tigre, rinoceronte, hipopótamo, cebra, león, jirafa y 1 guía didáctica. Bote de 7 piezas.

CÓDIGO	Edad recomendada
722318	3 - 9 años



3-9 años

4 Miniland • Insectos

Bote. Contenido: Abeja, 2 arañas, escarabajo rinoceronte, escorpión, hormiga, hormiga reina, mantis religiosa, mariquita, mosca, libélula, saltamontes y 1 guía didáctica. Bote de 12 piezas.

CÓDIGO	Edad recomendada
722326	3 - 9 años



3-9 años

5 Miniland • Dinosaurios

Bote con asa. Contenido: brontosaurus, parasaurolophus, ankylosaurus, tiranosaurus rex, velociraptor, pachycephalosaurus, styracosaurus, pteranodon, brachiosaurus, triceratops, stegosaurus, apatosaurus y 1 guía didáctica. Bote de 12 piezas.

CÓDIGO	Edad recomendada
722321	3 - 9 años



3-9 años

6 Miniland • Animales de Granja y Salvajes

Contenedor. Contenido: león, leona, oso panda, oso polar, jirafa, elefante, pantera, tigre, rinoceronte, hipopótamo, mono, caballo, gorila, lobo, cebra, burro, cabra, oveja, oso pardo, vaca, toro, perro, cerdo, cerda, oca, conejo, gallo, gallina, pavo común, gato y 1 guía didáctica. Bote de 30 piezas.

CÓDIGO	Edad recomendada
722320	3 - 9 años



No permite apertura de envase
Venta por caja



Permite apertura de envase
Venta por unidad



Unidades que
contiene la caja

FIGURAS



3-9 años

1 Miniland • Frutas

Resistente y con buenos acabados, están fabricados en plástico. Sorprende por su gran parecido con los alimentos reales gracias a su escala real. Bolsa 15 piezas.

CÓDIGO	Edad recomendada
722332	3 - 9 años



3-9 años

2 Miniland Frutas, hortalizas y frutos secos

Resistente y con buenos acabados, están fabricados en plástico. Sorprende por su gran parecido con los alimentos reales gracias a su escala real. Bote de 35 piezas.

CÓDIGO	Edad recomendada
722337	3 - 9 años



3-9 años

3 Miniland • Hortalizas

Resistente y con buenos acabados, están fabricados en plástico. Sorprende por su gran parecido con los alimentos reales gracias a su escala real. Bolsa de 11 piezas.

CÓDIGO	Edad recomendada
722333	3 - 9 años



3-9 años

4 Miniland • Surtido de repostería

Resistente y con buenos acabados, están fabricados en plástico. Sorprende por su gran parecido con los alimentos reales gracias a su escala real. Bolsa de 15 piezas.

CÓDIGO	Edad recomendada
722334	3 - 9 años



3-9 años

5 Miniland • Surtido de fiambre

Resistente y con buenos acabados, están fabricados en plástico. Sorprende por su gran parecido con los alimentos reales gracias a su escala real. Bolsa de 16 piezas.

CÓDIGO	Edad recomendada
722335	3 - 9 años



3-9 años

6 Miniland • Alimentos envasados

Resistente y con buenos acabados, están fabricados en plástico. Sorprende por su gran parecido con los alimentos reales gracias a su escala real. Bolsa de 12 piezas.

CÓDIGO	Edad recomendada
722336	3 - 9 años

JUEGOS



3-6 años

1 Miniland • Set de construcción

Juego de construcción consistente en 32 vigas de colores fabricadas en material eco-friendly y una guía didáctica que propone 40 actividades ordenadas según su nivel de dificultad.

CÓDIGO	Edad recomendada
722457	3 - 6 años



2-6 años

2 Miniland Juego de construcción "Stacking Castle"

Juego de construcción de madera ecológica que permite a los niños recrear infinidad de escenarios e historias. Fomenta habilidades sociales y motrices, y refuerza conceptos básicos como forma, volumen o tamaño; y más complejos como equilibrio y simetría.

CÓDIGO	Edad recomendada
722458	2 - 6 años



3-6 años

3 Miniland • Juego de clasificación "Sorting clothes hanger"

Juego de construcción consistente en 32 vigas de colores fabricadas en material eco-friendly y una guía didáctica que propone 40 actividades ordenadas según su nivel de dificultad.

CÓDIGO	Edad recomendada
722459	3 - 6 años



4-7 años

4 Miniland • Juego comunicativo "Send a message"

Juego que permite crear mensajes de manera cooperativa y manipulativa fomentando la estructuración del lenguaje infantil. Potencia el desarrollo del lenguaje, la adquisición de nuevo vocabulario y la estructuración de frases.

CÓDIGO	Edad recomendada
722460	4 - 7 años

RECURSOS EDUCATIVOS



5 Miniland • Cuaderno de recursos educativos para el profesor

Nueva metodología llamada Play Miniland, un nuevo modelo de aprendizaje que mejora el proceso de enseñanza a través de la combinación de juego real con digital en el aula.

Temáticas: lenguaje y matemáticas, expresión artística, ciencias de la naturaleza, educación para la salud y tecnologías de la información y la comunicación.

Apoyo al docente: variedad de recursos digitales que apoyan la metodología de enseñanza y enriquece el día a día en el aula y apoyo de material físico explicativo de las actividades para jugar.

Cuaderno impreso con las correspondientes guías didácticas y USB con juegos.

CÓDIGO	Contenido
722317	Cuaderno + USB



No permite apertura de envase
Venta por caja



Permite apertura de envase
Venta por unidad



Unidades que contiene la caja

JUEGOS



3-6 años

1 Diset • Aprende en positivo El tiempo

Ideal para aprender a identificar y aprender conceptos temporales como las estaciones del año, meses, días de la semana; asociar estaciones y meses a su meteorología; distinguir la estructura del día; distinguir entre ayer, hoy y mañana, escribir el día del mes, el día de la semana y la hora; aprender a leer la hora del reloj.



CÓDIGO	Edad recomendada
722451	3 - 6 años



3-6 años

2 Diset • Aprende en positivo Los números

El material de la caja permite: conceptualizar cantidades; identificar cifras; relacionar cantidades, números y cifras; comprender el concepto de la unidad, decena y centena; iniciarse en las sumas y restas; representar operaciones aritméticas con cifras y signos.

CÓDIGO	Edad recomendada
722450	3 - 6 años



+6 años

4 Diset • Aprendo a tejer

Contiene: 2 ovillos de lana, 2 agujas gruesas de tejer e instrucciones paso a paso para tejer un bonito cuello.

CÓDIGO	Edad recomendada
722443	+ 6 años



No permite apertura de envase
Venta por caja



Permite apertura de envase
Venta por unidad



Unidades que contiene la caja



3-6 años

3 Diset • Los opuestos

Juego educativo que consiste en combinar piezas formadas por palabras opuestas.

CÓDIGO	Edad recomendada
722449	3 - 6 años



3-6 años

5 Diset • Mosaico con pegatinas

Juego educativo con 6 láminas para completar, 3 hojas con pegatinas de cuadrillos y triangulitos, un mantel y guía didáctica con ejemplos acabados. Contenido: 6 láminas y complementos.

CÓDIGO	Edad recomendada
722440	3 - 6 años

JUGUETES DE ARRASTRE

GOULA

1
año

1 Goula • Tambor Babys

Divertido arrastre gusanito de madera de colores, con cordón para tirar. Acompaña y estimula los primeros pasos del bebé. Desarrolla la percepción visual y la motricidad fina. Contenido: 7 piezas.



CÓDIGO	Edad recomendada
722117	1 año

APILABLES

GOULA

3-6
años



2 Goula • Logic City

Incluye: un tablero, 3 juegos de cartas, uno para cada nivel y 14 piezas de madera entre las que se encuentran casas y arbustos. Desarrolla el pensamiento lógico y una correcta orientación espacial.

CÓDIGO	Edad recomendada
722396	3 - 6 años

GOULA

0-6
años



3 Goula Cubos apilables Coches

Contiene: 10 cubos de cartón de diferentes tamaños y 1 coche.



CÓDIGO	Edad recomendada
722121	0 - 6 años

PUZZLES

GOULA

2-3
años



4 Goula • Puzzle encajable Números

Puzzle de 10 piezas de madera.

CÓDIGO	Edad recomendada
722395	2 - 3 años

GOULA

1-3
años



5 Goula • Puzzle 3 animales de granja

Puzzle de madera de 3 piezas.

CÓDIGO	Edad recomendada
722115	1 - 3 años

PUZZLES

GOULA



+2 años

1 Goula • Puzzle Profesionos

Puzzle en madera de 12 piezas en el que hay que buscar a cada personaje con la actividad que realiza. Tamaño: 28 x 28 cm.

CÓDIGO	Edad recomendada
722455	+ 2 años

GOULA



2-3 años

2 Goula • Puzzle aprende a contar del 1 al 5

Contiene: 6 piezas base de cartón duro y 15 animales de madera.

CÓDIGO	Edad recomendada
722114	2 - 3 años

GOULA

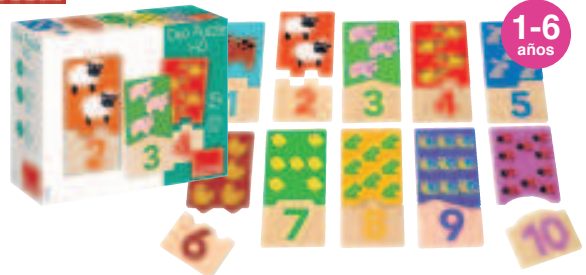

1-6 años

3 Goula • Puzzle Duo 1-10

Contiene: 10 puzzles de 2 piezas de madera y 1 bolsita de tela.

CÓDIGO	Edad recomendada
722102	1 - 6 años

GOULA



+1 años

4 Goula Puzzle magnético Animales de granja

Mezcla los animales y crea personajes nuevos y divertidos creando diferentes combinaciones. Contiene: 6 animales de madera magnéticos de dos piezas y una bolsa de tela.

CÓDIGO	Edad recomendada
722445	+ 1 años

GOULA



0-6 años

5 Goula • Puzzle magnético Animales

Contiene: 6 puzzles de 2 piezas y bolsita de tela.

CÓDIGO	Edad recomendada
722127	0 - 6 años

GOULA



1-6 años

6 Goula • Puzzle magnético Personajes

Contiene: 6 puzzles de 2 piezas y bolsita de tela.

CÓDIGO	Edad recomendada
722129	1 - 6 años

GOULA

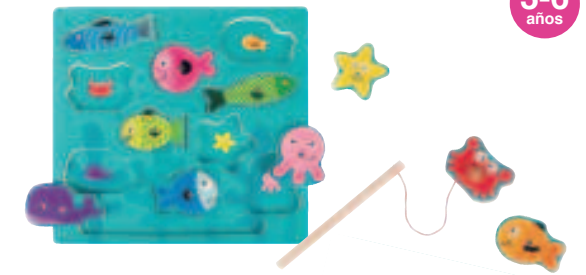

3-6 años

7 Goula • Puzzle pesca magnético

Contiene: 10 peces de madera magnéticos y 1 caña de pescar.

CÓDIGO	Edad recomendada
722097	3 - 6 años

PUZZLES

GOULA



0-6 años

1 Goula • Juego de pesca

Contiene: 12 peces de madera magnéticos, 2 cañas de pescar de madera, 1 base de cartón, 1 pecera de cartón, 1 bota negra e instrucciones.

CÓDIGO	Edad recomendada
722103	0 - 6 años

MANUALIDADES

GOULA



+9 años

2 Goula • Cose tu muñeca Bibi

Contiene: fieltro, relleno, hilos, aguja de plástico e instrucciones.

CÓDIGO	Edad recomendada
722085	+ 9 años

REGLETAS

GOULA



3-9 años

3 Goula • Coloca regletas Maths

Contiene: 51 tablero de juego, 40 regletas de colores del 1 al 10 e instrucciones de juego.

CÓDIGO	Edad recomendada
722088	3 - 9 años

GOULA



2-6 años

4 Goula • Regletas 10 x 10

Contiene: 55 regletas de madera de colores, bolsa de tela, 1 guía pedagógica y 1 guía de ejemplos.

CÓDIGO	Edad recomendada
722082	2 - 6 años

GOULA



3-6 años

5 Goula • Señales de tráfico

Contiene: 16 señales de madera y 1 saco de tela.

CÓDIGO	Edad recomendada
722080	3 - 6 años



DOMINÓ

GOULA

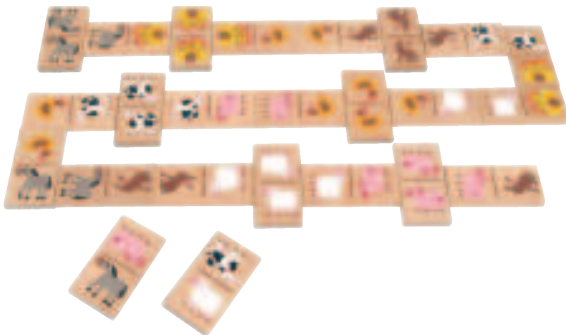

2-9 años

1 Goula • Dominó Granja

Contiene: 28 piezas de madera de haya (7 x 3,5 cm) y bolsita.

CÓDIGO	Edad recomendada
722081	2 - 9 años

RELACIÓN DE OBJETOS

GOULA



3-8 años

2 Goula • Adjetivos y posiciones

Juego de asociación lógica de distintos atributos y situación espacial. Contiene: 4 tableros de juego con 25 piezas por tablero.

CÓDIGO	Edad recomendada
722387	3 - 8 años

GOULA



3-8 años

3 Goula • Situaciones y posiciones

Juego de asociación lógica de distintos atributos, situación espacial y direccionalidad. Contiene: 4 tableros de juego con 25 piezas por tablero.

CÓDIGO	Edad recomendada
722388	3 - 8 años

RELOJ CALENDARIO

GOULA

6-9 años



4 Goula • Reloj calendario

Favorece el desarrollo motriz, intelectual, sensitivo. Estimula el ritmo, la atención y la imaginación. Para aprender los horas, meses y estaciones acompañado con unos marcadores para señalar el día y el tiempo. Agujas manejables del años en el calendario.

CÓDIGO	Edad recomendada
722083	6 - 9 años

GOMETES



+3 años

1 Apli Kids • Gometas

Juegos de gometes. Incluye: 16 láminas (8 diseños, 2 láminas por diseño), 10 hojas de gometes removibles de formas geométricas en distintos colores y una guía con ejemplos en color. Los gometes removibles permiten al niño corregir si se equivoca.

CÓDIGO	Modelo	Edad recomendada
710237	Animales	+ 3 años
710274	Elefante	+ 3 años
710255	Tigre	+ 3 años
710250	Luna	+ 3 años
710262	Pez Daniela	+ 3 años



+3 años

2 Apli Kids • Gometes

Juego de gometes. Incluye: 8 láminas, 8 hojas de gometes removibles en distintos colores y un libro guía con ejemplos en color. Los gometes removibles del juego permiten al niño corregir si se equivoca.

CÓDIGO	Modelo	Edad recomendada
710270	Dino	+ 3 años
710271	Game Animales	+ 3 años



+4 años

3 Apli Kids • Gometes Animales León

Juegos de gometes modelo León. Incluye: 16 láminas (8 diseños, 2 láminas por diseño), 14 hojas de gometes removibles de formas geométricas en distintos colores y una guía. Los gometes removibles permiten al niño corregir si se equivoca. Producto solidario: con la compra de cada caja se realizará una contribución a la ONG "Make a Wish España".

CÓDIGO	Edad recomendada
710276	+ 4 años

MAGNETS



+3 años

4 Apli Kids • Magnets Coches

Para crear y combinar vehículos y personajes a partir de diferentes piezas magnéticas. Contiene: 1 escenario imantado de 28 x 18 cm y 25 fichas.

CÓDIGO	Edad recomendada
710245	+ 3 años



+3 años

5 Apli Kids • Magnets Letras

Para aprender a escribir el nombre de diferentes animales con letras magnéticas. Contiene: 1 escenario imantado de 28 x 18 cm, 48 fichas de letras, 12 de animales y una hoja con los nombres de cada animal en 6 idiomas diferentes.

CÓDIGO	Edad recomendada
710244	+ 3 años



MAGNETS



+3 años

1 Aplí Kids • Magnets Caras

Juego magnético modelo caras para crear diferentes y divertidos rostros con las distintas piezas. Cada juego contiene: 1 escenario imantado de 28 x 18 cm, para encajar en la base de la caja, y 30 fichas para crear caras de personajes.

CÓDIGO	Edad recomendada
710240	+ 3 años



+3 años

2 Aplí Kids • Magnets Emociones

Juego magnético modelo emociones para crear diferentes caras e identificar los estados de ánimo de estos personajes. Cada juego contiene: 1 escenario imantado de 28 x 18 cm, para encajar en la base de la caja, y 30 fichas.

CÓDIGO	Edad recomendada
710241	+ 3 años



+3 años

3 Aplí Kids • Magnets Estaciones

Juego magnético para aprender las estaciones creando diferentes combinaciones de ropa según la época del año. Contiene: 1 escenario imantado de 36 x 18 cm y 24 fichas.

CÓDIGO	Edad recomendada
710246	+ 3 años



+3 años

4 Aplí Kids • Magnets Mapamundi

Para que los más pequeños aprendan a situar en el mapa un montón de monumentos y animales. Contiene: 1 escenario imantado desplegable de 36 x 28 cm y 40 fichas.

CÓDIGO	Edad recomendada
710242	+ 3 años



+3 años

5 Aplí Kids • Magnets Dress Up

Juego magnético modelo Dress up para asociar las partes de los diferentes personajes y aprender las profesiones. Contiene: 1 escenario imantado de 28 x 18 cm y 30 fichas.

CÓDIGO	Edad recomendada
710243	+ 3 años



+3 años

6 Aplí Kids • Magnets Dress Up

Juego magnético modelo Dress up para ayudar a los niños a familiarizarse con el hábito de vestirse adecuadamente en el día a día. Contiene: 1 escenario imantado de 28 x 18 cm para encajar en la base de la caja y 40 fichas magnéticas de ropa y complementos.

CÓDIGO	Edad recomendada
710272	+ 3 años

MAGNETS



+3 años

1 Aplí Kids • Magnets Profesionales

Juego magnético modelo Profesionales para ayudar a los niños a familiarizarse con las distintas profesiones y oficios. Contiene: 1 escenario imantado de 28 x 18 cm para encajar en la base de la caja y 36 fichas magnéticas con diferentes personajes ataviados con sus vestidos de trabajo.

CÓDIGO	Edad recomendada
710265	+ 3 años



+6 años

2 Aplí Kids • Magnets Fashion

Juego magnético modelo fashion para vestir y desvestir a sus dos personajes con la ropa y complementos incluidos. Contiene: 1 escenario imantado de 28 x 20,5 cm y 42 fichas magnéticas con forma de diferentes prendas y complementos con los diseños más actuales.

CÓDIGO	Edad recomendada
710264	+ 6 años

PUZZLES



+3 años

3 Aplí Kids • Puzzle ABC 40 piezas

Puzzle para que los más pequeños empiecen a familiarizarse con las letras y las palabras. Las piezas de este puzzle simulan casitas con diferentes formas y colores, cada casita contiene una letra. Todas las piezas encajan entre sí para poder crear infinitas combinaciones. Cada caja contiene 40 piezas de diferentes tamaños. Piezas resistentes, seguras y fáciles de manejar, gracias al tamaño y los cantos redondeados. Cartón de 2 mm de grosor con acabado brillante.

CÓDIGO	Edad recomendada
710269	+ 3 años



+3 años

4 Aplí Kids • Puzzle Mapamundi 24 piezas

Fácil manejo para los más pequeños: piezas resistentes, seguras y fáciles de manejar. Incluye 24 piezas. Tamaño del puzzle: 48 x 32 cm. El puzzle viene en una caja metálica rectangular. Cartón de 2 mm de grosor con acabado brillante.

CÓDIGO	Edad recomendada
710238	+ 3 años



+3 años

5 Aplí Kids • Puzzle Dinosaurios 48 piezas

Fácil manejo para los más pequeños: piezas resistentes, seguras y fáciles de manejar. Incluye 48 piezas. El puzzle viene en una caja metálica rectangular. Cartón de 2 mm de grosor con acabado brillante.

CÓDIGO	Edad recomendada
710239	+ 3 años

PUZZLES



+5 años



1 Apli Kids • Puzzle Observation Barco Pirata 104 piezas

Incluye 104 piezas de tamaño 5 x 5 cm. Tamaño del puzzle: 64,5 x 41,5 cm. Contiene un póster de tamaño real para facilitar el montaje y 3 fichas con diferentes objetos. Una vez el puzzle esté montado, los niños deberán encontrar los objetos de las fichas dentro de la imagen del puzzle. Fácil manejo para los más pequeños: piezas resistentes, seguras y fáciles de manejar. Cartón de 2 mm de grosor con acabado brillante.

CÓDIGO	Edad recomendada
710252	+ 5 años



+5 años



2 Apli Kids • Puzzle Observation Bosque 104 piezas

Incluye 104 piezas de tamaño 5x5 cm. Tamaño del puzzle 64,5 x 41,5 cm. Contiene un póster a tamaño real y 3 fichas con diferentes objetos. Una vez que el puzzle esté montado, los niños deberán encontrar los objetos de las fichas en la imagen del puzzle. Cartón de 2 mm de grosor con acabado mate.

CÓDIGO	Edad recomendada
710261	+ 5 años



+5 años



3 Apli Kids • Puzzle Observation Castillo 104 piezas

Puzzle de observación con temática de castillo. Incluye 104 piezas de tamaño 5 x 5 cm. Tamaño del puzzle: 64,5 x 41,5 cm. Contiene un póster de tamaño real y 3 fichas con diferentes objetos. Una vez el puzzle esté montado, los niños deberán encontrar los objetos de las fichas dentro de la imagen del puzzle. Cartón de 2 mm de grosor con acabado brillante.

CÓDIGO	Edad recomendada
710256	+ 5 años



+5 años



4 Apli Kids • Puzzle Glow in the Dark Océano

Incluye 104 piezas de tamaño 5x5 cm. Tamaño del puzzle 64,5 x 41,5 cm. Contiene un póster a tamaño real y 3 fichas con diferentes objetos. Una vez que el puzzle esté montado, los niños deberán encontrar los objetos de las fichas en la imagen del puzzle. Cartón de 2 mm de grosor con acabado mate.

CÓDIGO	Edad recomendada
710251	+ 5 años



No permite apertura de envase
Venta por caja



Permite apertura de envase
Venta por unidad



Unidades que
contiene la caja

MANUALIDADES



+3 años

1 Apli Kids My First Pompom

El juego consiste en crear y pegar los pompones en las zonas indicadas de cada diseño. Incluye 6 láminas XL precortadas con la forma de varios animales domésticos, 102 hojas de papel de seda y 74 pompones de diferentes colores y tamaños, 1 pegamento de barra de 20 gr, 1 libro con las instrucciones y ejemplos de cómo realizar la actividad.

CÓDIGO	Edad recomendada
710279	+ 3 años



+3 años

2 Apli Kids My First Stamps

El juego consiste en estampar diferentes formas en las áreas indicadas de cada diseño. Incluye 6 láminas con diferentes animales y su entorno, 10 tampones con diferentes formas y colores, 1 librito con las instrucciones y ejemplos de cómo realizar la actividad.

CÓDIGO	Edad recomendada
710280	+ 3 años



+3 años

3 Apli Kids My First Mosaic Goma EVA

Mosaico de 5 láminas XL precortadas con la forma de diferentes animales de la selva y 8 láminas de goma EVA con 4 colores diferentes. Fácil de usar: las fichas de cartón disponen de espacios blancos con puntos de colores a modo de guía para rellenar con las lentejuelas del color adecuado.

CÓDIGO	Edad recomendada
710278	+ 3 años



+4 años

4 Apli Kids Mosaico Goma Eva Animales

Juego para crear mosaicos con goma EVA adhesiva precortada de diferentes colores y acabados. Modelo Mundo Marino. El juego consiste en completar los dibujos de las fichas con goma EVA adhesiva. Incluye guía, hojas de goma EVA de colores y 4 fichas a todo color y diferentes diseños: búho y erizo.

CÓDIGO	Edad recomendada
710258	+ 4 años



+4 años

5 Apli Kids Marine Mosaic Goma Eva

Juego para crear mosaicos con goma EVA adhesiva precortada de diferentes colores y acabados. Modelo Primavera. El juego consiste en completar los dibujos de las fichas con goma EVA adhesiva. Incluye guía, hojas de goma EVA adhesiva y 4 fichas a todo color y diferentes diseños: caballito de mar y pez.

CÓDIGO	Edad recomendada
710273	+ 4 años



+4 años

6 Apli Kids Nature Mosaic Goma Eva

Modelo Primavera. El juego consiste en completar los dibujos de las fichas con goma EVA adhesiva para un acabado espectacular. Incluye guía, 10 hojas de goma EVA adhesiva precortada de colores y 4 fichas de alto gramaje impresas a todo color y diferentes diseños: mariposa y flor.

CÓDIGO	Edad recomendada
710268	+ 4 años



+4 años

7 Apli Kids Craft Kit

Mini kit de manualidades para crear cada personaje a partir del material que se incluye dentro. El pack incluye todo el material necesario para crear la figura (excepto adhesivo) y una hoja de instrucciones con el paso a paso.

+ 4 años	Modelo	Edad recomendada
710267	Bailarina	+ 4 años
710259	Hada Mágica	+ 4 años
710263	Princesa	+ 4 años



No permite apertura de envase
Venta por caja



Permite apertura de envase
Venta por unidad



Unidades que
contiene la caja

MANUALIDADES



+4 años

1 Apli Kids • Colorea con arena

Juego para crear cuadros con arena de colores. Contiene todo el material necesario para crear 4 dibujos: 4 fichas con diseños pre-impresos en color y 10 botes de arena de colores.

CÓDIGO	Edad recomendada
710247	+ 4 años



+5 años

2 Apli Kids • Glitter Art

Juego para crear cuadros con purpurina. Fácil y divertido: sólo hay que destapar la parte adhesiva y repartir la purpurina para colorear los diseños. Contiene todo el material necesario para crear 4 dibujos: 4 fichas con los diseños preimpresos en color, 8 botes de purpurina de colores y una herramienta de plástico.

CÓDIGO	Edad recomendada
710282	+ 5 años



+4 años

3 Apli Kids Diamond Mosaic Piedras adhesivas

Juego para crear mosaicos con diamantes de colores. Juego libre, solo deberán fijarse en la forma y el tamaño del brillante, el color lo eligen los niños. Contenido: 4 láminas de cartón ilustradas, 276 diamantes de colores diferentes y 1 hoja de guía. Fácil de usar: las fichas de cartón disponen de espacios blancos con puntos de colores a modo de guía para rellenar con los diamantes.

CÓDIGO	Edad recomendada
710260	+ 4 años



+5 años

4 Apli Kids • Metallic Transfer Princesas

Juego con láminas adhesivas para crear sorprendentes dibujos con papel metalizado transferible. Temática: Princesas. El objetivo del juego es completarlos dibujos de las fichas con las hojas de los papeles transfer. Levanta las partes adhesivas de las fichas con la herramientas de plástico y rellena con el papel metálico del color correspondiente. El juego incluye: 4 fichas ilustradas en láminas adhesivas y precortadas, 18 láminas de papel metalizado transferible, 1 herramienta de plástico y 1 hoja de guía.

CÓDIGO	Edad recomendada
710281	+ 5 años

JUEGOS



+3 años

5 Apli Kids • Dominó La Granja 28 piezas

Dominó con temática de la granja. Presentado en caja en forma de casita. Contiene 28 piezas de tamaño 14 x 7 cm. Piezas resistentes, seguras y fáciles de manejar, gracias a su tamaño y cantos redondeados. Cartón de 2 mm de grosor con acabado brillante.

CÓDIGO	Edad recomendada
710266	+ 3 años

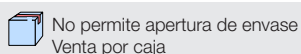

JUEGOS



+3
años

1 Aplí Kids • Memory Game Safari

Memory de 24 piezas tamaño Ø 8 cm con un total de 12 parejas de animales con dibujos infantiles. Juego presentado en caja de cartón en forma de casita. Piezas resistentes, seguras y fáciles de manejar en cartón de 2 mm de grosor con acabado brillante.

CÓDIGO	Edad recomendada
710283	+ 3 años



+3
años

2 Aplí Kids • Racing Game

Juego de mesa Racing Game para 2-4 jugadores. Divertido y a la vez sencillo juego de mesa que introduce los colores y enseña a respetar las reglas del juego. Incluye un tablero despegable, 4 piezas de madera con forma de coche y 1 dado de colores. Tira el dado para ver el color y avanza con tu coche hasta la próxima casilla del mismo color.

CÓDIGO	Edad recomendada
710275	+ 3 años



+4
años

3 Aplí Kids Equilibrio Dinosaurios Balancing

Juego de equilibrio modelo Dinosaurios. Contiene 16 piezas de madera con diseños de dinosaurios, una base de madera que se balancea y un dado con los colores. El juego consiste en ir tirando el dado y colocando los dinosaurios, del color que el dado indique cada vez, uno encima del otro sin que pierdan el equilibrio.

CÓDIGO	Edad recomendada
710253	+ 4 años



+4
años

4 Aplí Kids Equilibrio Pingüinos Balancing

Cada juego contiene 16 piezas de madera con diseños de pingüinos, una base de madera en forma de iceberg y un dado con los colores de las piezas. El juego consiste en ir tirando el dado y colocando los pingüinos, del color que el dado indique cada vez, uno encima del otro sin que pierdan el equilibrio.

CÓDIGO	Edad recomendada
710257	+ 4 años



+5
años

5 Aplí Kids • Texture Art

Juego para pintar ilustraciones con distintos patrones gracias a las texturas. Fácil y divertido: elige uno de los motivos en relieve, colócalo debajo de la hoja y pinta con los lápices de colores. Cada juego contiene: 24 hojas con 6 diseños diferentes, 12 láminas con diferentes texturas, 11 lápices de colores y fichas guía.

CÓDIGO	Edad recomendada
710277	+ 5 años



JUGUETE EDUCATIVO



1-4 años

1 Headu · Flashcards Baby Logic

Con estas especiales Flashcards los niños relacionan a los animales con sus cachorros y construyen en la parte de atrás de las fichas grandes ambientes con los personajes perfilados. Desarrolla el pensamiento lógico. Contiene 12 flashcards y 12 siluetas.

CÓDIGO	Edad recomendada
722488	1 - 4 años



1-3 años

2 Headu · Baby Flashcards Montessori

Tarjetas hechas con formas especiales encajables, involucran varios canales sensoriales y se basan en el método Montessori de los tres tiempos, lo que favorece la escucha y la comprensión de las primeras palabras.

CÓDIGO	Edad recomendada
722473	1 - 3 años



2-5 años

3 Headu · Play Town

Juego educativo para descubrir la ciudad y el mundo alrededor, reconocer los lugares de la comunidad y distinguir los roles y oficios. Los 6 cartones del juego pueden emplearse como unas grandes flashcards que representan los lugares típicos de una ciudad, con detalles visibles y otros tantos escondidos debajo de las piezas extraíbles. Contiene: 6 cartones de la ciudad y 36 tarjetas. Método Montessori.

CÓDIGO	Edad recomendada
722484	2 - 5 años



2-5 años

4 Headu · Shapes & Color Montessori

Gracias a las tres bases, los niños se divierten seriando las formas, reconociendo los colores y montando los puzzles progresivos del más pequeño al más grande.

CÓDIGO	Edad recomendada
722479	2 - 5 años



2-5 años

5 Headu · Animal Lotto

Un juego sencillo y divertido para acostumbrar desde pequeños a los niños a socializar jugando en compañía.

CÓDIGO	Edad recomendada
722469	2 - 5 años



2-5 años

6 Headu · My Little House

Con este maxi-juego, el niño clasifica los objetos perfilados, distingue su forma y los coloca en el lugar adecuado.

CÓDIGO	Edad recomendada
722468	2 - 5 años



No permite apertura de envase
Venta por caja



Permite apertura de envase
Venta por unidad



20 Unidades que
contiene la caja

JUGUETE EDUCATIVO



2-5 años

1 Headu • Mis Primeras Palabras

Los niños tienen que componer los rompecabezas autocorregibles de los animales para leer y escribir las primeras palabras. Además, pueden animar las formas con ojos animados.

CÓDIGO	Edad recomendada
722475	2 - 5 años



2-5 años

2 Headu • First Puzzle The Forest

Un juego para la coordinación sensorial. Tras componer el puzzle de gran grosor, el niño se divierte colocando los animales de madera. El juguete ha sido producido con materiales de calidad, aptos para los más pequeños.

CÓDIGO	Edad recomendada
722478	2 - 5 años



2-5 años

3 Headu • First Puzzle My Farm

Grandes tarjetas de doble cara muy resistentes. El niño construye, por un lado, 8 simpáticos cachorros, por el otro, una alegre y animada granja gigante.

CÓDIGO	Edad recomendada
722471	2 - 5 años



2-5 años

4 Headu • Puzzle Grand Prix 2 piezas

Monta los puzzles de la carrera de coches y crea divertidas ambientaciones. Los sujetos, cada uno formado por 2 grandes piezas, tienen encajes con autocorrección y muchos detalles táctiles.

CÓDIGO	Edad recomendada
722472	2 - 5 años



2-5 años

5 Headu • Puzzle Touch Farm 2 piezas

Monta los puzzles de la granja y crea divertidas ambientaciones diferentes entre ellas. Los sujetos, cada uno formado por 2 grandes piezas, tienen encajes con autocorrección y muchos detalles táctiles.

CÓDIGO	Edad recomendada
722470	2 - 5 años



2-5 años

6 Headu • Puzzle Similar!

Comparar y relacionar para los más pequeños. Un juego de asociaciones realmente original. Observa atentamente los sujetos y relaciona los que se parecen. Se puede agrupar por categorías de pertenencia.

CÓDIGO	Edad recomendada
722480	2 - 5 años



No permite apertura de envase
Venta por caja



Permite apertura de envase
Venta por unidad



Unidades que
contiene la caja

JUGUETE EDUCATIVO



3-6 años

1 Headu • Puzzle Progressive 8

8 Láminas con piezas grandes para que los más pequeños se diviertan montando los puzzles progresivos y reconozcan los animales de la granja. Contiene: 8 puzzles progresivos de 2, 3, 4 y 5 piezas. Desarrolla la inteligencia personal.

CÓDIGO	Edad recomendada
722483	3 - 6 años



3-5 años

2 Headu Flashcards Find 123 Magic Pen

Contiene: 20 cartas a doble cara y un bolígrafo mágico de agua (relleable). Desarrolla la inteligencia lógica matemática. El bolígrafo de agua destapa los dibujos de las cartas al pintar.

CÓDIGO	Edad recomendada
722487	3 - 5 años



3-6 años

3 Headu • Flashcards Lee y Escribe

Juego Educativo flashcards pequeñas pizarras Lee y Escribe. Divertido juego para escribir, leer, borrar y volver a empezar.

CÓDIGO	Edad recomendada
722485	3 - 6 años



3-6 años

4 Headu • Leo y Escribe

El niño relaciona letras, palabras e imágenes completando un abecedario amplio y colorido. Aprende a escribir las palabras en mayúsculas y en minúsculas. Gracias al rotulador mágico puede borrar y afinar su gesto gráfico.

CÓDIGO	Edad recomendada
722476	3 - 6 años



3-6 años

5 Headu • Alfabeto táctil Montessori

Un juego para aprender a leer a los tres años. El niño manipula las letras táctiles, relaciona los grafemas con las palabras y aprende el alfabeto y distingue palabras más largas y palabras más cortas.

CÓDIGO	Edad recomendada
722474	3 - 6 años



3-5 años

6 Headu • Así estamos hechos

Los niños descubren las partes y posiciones del cuerpo, los cinco sentidos, las expresiones faciales y más. Además, representa el cuerpo humano dibujándolo.

CÓDIGO	Edad recomendada
722467	3 - 5 años

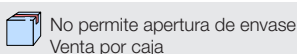

JUGUETE EDUCATIVO



4-8 años

1 Headu • Brain Trainer Puzzle

Un gran puzzle y un rotulador especial que escribe y se borra para entrenar a los más pequeños con divertidos ejercicios de memoria, observación, clasificación y orientación. Puzzle de 108 piezas (60 x 44 cm), un rotulador especial e instrucciones.

CÓDIGO	Edad recomendada
722486	4 - 8 años



4-8 años

2 Headu • Easy English 100 Words City

Un gran puzzle para aprender inglés. Contiene más de 100 pegatinas de quita y pon. Con la App dedicada, la pronunciación es perfecta.

CÓDIGO	Edad recomendada
722477	4 - 8 años



5-10 años

3 Headu • World Tour

Puzzle gigante de 108 piezas. Primero el niño construye el puzzle y después coloca los animales 3D en el territorio en el que viven. Medidas del puzzle montado 60 x 44 cm. Incluye: 108 piezas del puzzle y 25 elementos 3D.

CÓDIGO	Edad recomendada
722482	5 - 10 años



6-10 años

4 Headu • El Cuerpo Humano bajo Rayos X

Juego educativo en el que el niño encaja las piezas del puzzle y estudia la imagen creada sobre el cuerpo humano. Se pueden observar los órganos vitales con detalles fascinantes, los sistemas, los huesos y más. Con la linterna mágica, el niño puede encontrar cosas escondidas al ojo humano y completar las misiones.

CÓDIGO	Edad recomendada
722489	6 - 10 años

MANUALIDADES



+5 años

5 Crayola • Crea y Moldea

Este set contiene 24 bloques de plastilina suave en 12 colores brillantes fáciles de mezclar entre ellos y herramientas para modelar, crear y decorar. Contenido: 24 bloques de plastilina en 12 colores diferentes - 400 g, 12 moldes, 8 sellos, 3 espátulas, 1 rodillo, 1 guía creativa.

CÓDIGO	Edad recomendada
862541	+ 5 años



No permite apertura de envase
Venta por caja



Permite apertura de envase
Venta por unidad



Unidades que
contiene la caja

MANUALIDADES



+3 años

1 Crayola • Animales Fantásticos

Fácil y divertido: Elige un cachorro y decóralo con los marcadores lavables incluidos. Una vez terminado coloca al cachorro en la bañera, lávalo con agua y cepillalo. Incluye 4 animales fantásticos: dragón, narval, unicornio y yeti.

CÓDIGO	Edad recomendada
862534	+ 3 años



+3 años

2 Crayola • Estudio de Tatuajes

Coloca la mascota en la silla del artista del tatuaje y comienza a decorarla. Cuando los animales estén listos para ser lavados, colócalos en la bañera, añade agua y límpialos.

CÓDIGO	Edad recomendada
862536	+ 3 años



+3 años

3 Crayola • Set de accesorios

El paquete contiene: 6 rotuladores lavables, 1 fondo de color y reutilizable, 5 cintas de 30 cm, 18 gemas adhesivas.

CÓDIGO	Edad recomendada
862535	+ 3 años

PARCHÍS / AJEDREZ



+6 años

4 Fournier • Gran Parchís/Ajedrez

Tablero grande de 40 x 40cm. Parchís para 4 jugadores y Ajedrez + Fichas. Ayuda a desarrollar memoria, concentración, estrategia.

CÓDIGO	Edad recomendada
722481	+ 6 años

No permite apertura de envase
Venta por caja

Permite apertura de envase
Venta por unidad

Unidades que contiene la caja

BARAJAS

Fournier

+3 años



1 Crayola Baraja infantil Lemon Ribbon 123

Aprenden los números y a contar objetos mientras trabajan la memoria. Un sencillo juego basado en el clásico Memory pero donde las parejas de cartas llevan un número e igual número de objetos. Además sirve como flashcard para los más pequeños. Incluye 40 cartas e instrucciones.

CÓDIGO
722463

Edad recomendada
+ 3 años

Fournier

+3 años



2 Crayola Baraja infantil Lemon Ribbon Acciones

Los niños aprenden a asociar imágenes y acciones. Una versión del clásico juego Stealing the Old's Man Bundle, donde los niños trabajan la atención, la rapidez y la estrategia en un juego sencillo y rápido de jugar. Contenido: 40 cartas con familias de acciones e instrucciones.

CÓDIGO
722465

Edad recomendada
+ 3 años

Fournier

+3 años



3 Crayola Baraja infantil Lemon Ribbon Lógica

Un juego de lógica y memoria basado en el clásico Go Fish. Un juego sencillo para hacer parejas mientras se aprende a asociar imágenes y trabajar la memoria. Número de jugadores: de 2 a 4. Contenido: 40 cartas con parejas de cartas e instrucciones en inglés y español.

CÓDIGO
722466

Edad recomendada
+ 3 años

Fournier

+3 años



4 Crayola Baraja infantil Lemon Ribbon ABC

Aprenden a leer y formar sus primeras palabras. Juego basado en el clásico memory pero donde las parejas de cartas llevan una letras y una palabra con esa misma letra. Juego para 2-4 jugadores. Incluye 40 cartas e instrucciones en castellano.

CÓDIGO
722464

Edad recomendada
+ 3 años



PIEZAS Y ARQUITECTURA



1 Amaya • Cadenas engrazables planas

Cadenas engrazables planas de colores. Contiene: 80 piezas.

CÓDIGO	Contenido
710208	80 Piezas

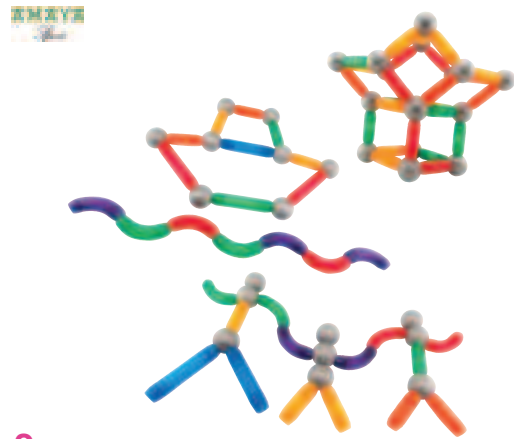

2 Amaya • Magbars

Juguete magnético para crear formas y construcciones. Las barras magnéticas se conectan fácilmente y se pueden crear composiciones en 2D y 3D. Contiene: 60 piezas.

CÓDIGO	Contenido
710206	60 Piezas



3 Amaya • Magsmarters

Juguete magnético para crear formas y construcciones con las figuras geométricas, triángulos y cuadrados. Se pueden crear composiciones en 2D y 3D. Contiene: 60 piezas.

CÓDIGO	Contenido
710207	60 Piezas

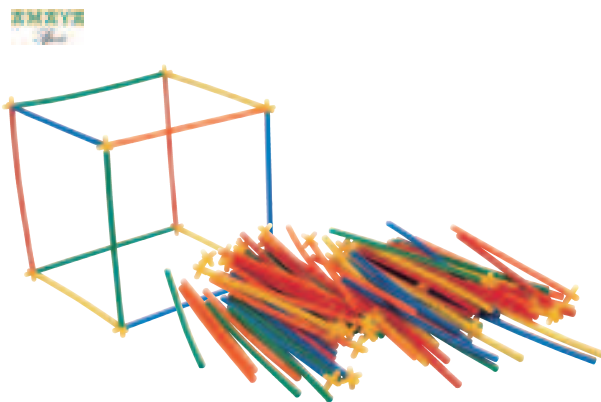

4 Amaya • Arquitectura tubos

Infinitas posibilidades de construcción en 3D. Tubos flexibles fáciles de unir mediante conectores de plástico. Contiene: 230 tubos, 170 conectores y manual de instrucciones con ejemplos.

CÓDIGO	Contenido
710205	230 Piezas



5 Amaya • Arquitectura Soft infantil

Bloques de construcción soft. Fabricados en material no tóxico. Muy suaves y fáciles de acoplar. Cantos redondeados. Especial para los más pequeños.

CÓDIGO	Contenido
710236	25 Piezas

JUEGOS DE CARTAS

Ludilo



+8 años

1 Ludilo · Juego Palabrea

Palabrea con este divertido juego de cartas de doble cara. En una cara se representan las 10 categorías del juego y En la otra 3 letras de distinto color. Sé el primero en encontrar una palabra de la categoría que indica la carta y que comience por la letra del mismo color.

CÓDIGO	Idioma
710415	Castellano
710416	Catalán
710417	Euskera

Ludilo



+6 años

2 Ludilo · Juego Animalea

Animalea puede ser: un trío de color, un trío de animal o 2 del mismo color y 2 del mismo animal. El que más tríos consiga ganará la partida.

CÓDIGO	Edad recomendada
710432	+ 6 años

Ludilo



+6 años

3 Ludilo · Juego Grablo Junior

Con Grablo Junior tienes que demostrar que tienes los mejores ojos y las manos más rápidas en la mesa. Los dados indican la combinación de color y animal que debes buscar. Intenta ser el primero en coger la carta correspondiente.

CÓDIGO	Edad recomendada
710418	+ 6 años

Ludilo



+8 años

4 Ludilo · Reinas Durmientes

En Reinas Durmientes debes conseguir despertar a 5 reinas antes que nadie. En este divertido juego de cartas hay 7 tipos de cartas especiales de acción y 12 cartas de reinas. Cada carta especial tiene una función diferente y con ellas debes conseguir retrasar a tus oponentes del objetivo y ser el primero en lograrlo.

CÓDIGO	Edad recomendada
710422	+ 8 años

Ludilo



+8 años

5 Ludilo · Operación Dinamita

El objetivo de Operación Dinamita es encontrar o detonar parejas de cartas usando el cálculo, la memoria y una chispa de suerte.

CÓDIGO	Edad recomendada
710433	+ 8 años

Ludilo



+8 años

6 Ludilo · Juego Slapzi

Slapzi es un juego de cartas donde tendrás que ser el más rápido en emparejar correctamente tus cartas de imágenes con la carta de pista.

CÓDIGO	Edad recomendada
710427	+ 8 años

JUEGOS DE CARTAS



+8 años

1 Ludilo · Taco, Gato, Cabra, Queso, Pizza

Cuando un jugador se descarte de una carta que coincida con la palabra que dice, coloca tu mano sobre el montón central, ¡el último en poner la mano se queda con todas las cartas del montón! Concéntrate y sé el más rápido en deshacerte de todas tus cartas.

CÓDIGO	Edad recomendada
710413	+ 8 años



+8 años

2 Ludilo · Taco, Gorro, Tarta, Regalo, Pizza

Cuando un jugador se descarte de una carta que coincida con la palabra que dice, coloca tu mano sobre el montón central, ¡el último en poner la mano se queda con todas las cartas del montón! Concéntrate y sé el más rápido en deshacerte de todas tus cartas.

CÓDIGO	Edad recomendada
710428	+ 8 años



+8 años

3 Ludilo · Adivina en 10 Mundo Animal

Hasta 10 preguntas para adivinar el animal de la Tarjeta de Juego. Piensa bien, haz preguntas inteligentes, utiliza las tarjetas de pista y sé el primero en conseguir las 7 tarjetas.

CÓDIGO	Edad recomendada
710424	+ 8 años



+8 años

4 Ludilo · Adivina en 10 Países del Mundo

Hasta 10 preguntas para adivinar el animal de la Tarjeta de Juego. Piensa bien, haz preguntas inteligentes, utiliza las tarjetas de pista y sé el primero en conseguir las 7 tarjetas.

CÓDIGO	Edad recomendada
710430	+ 8 años

JUEGOS DE LÓGICA



+6 años

5 Ludilo · IQ Puzzle Pro

120 desafíos y tres modos de juego diferentes, incluyendo desafíos en 2D y 3D. La parte superior del tablero incluye una superficie para los desafíos en 2D y para los desafíos piramidales en 3D.

CÓDIGO	Edad recomendada
710393	+ 6 años



+8 años

6 Ludilo · IQ Six Pro

La parte superior del tablero de juego tiene una cuadrícula para los retos en 2D y otra para los retos en pirámide en 3D, mientras que en la parte inferior del tablero se pueden hacer mariposas de colores en la cuadrícula de los retos en 2D.

CÓDIGO	Edad recomendada
710399	+ 8 años



JUEGOS DE LÓGICA



+8 años

1 Ludilo • IQ Circuito

Coloca todas las piezas del IQ Circuit en el tablero de juego para crear circuitos. Cada reto muestra 2, 4 o 6 puntos de conexión; un circuito empieza y termina con un punto. Solamente hay una solución. Incluye 120 juegos en 4 niveles.

CÓDIGO	Edad recomendada
710398	+ 8 años



+6 años

2 Ludilo • IQ Fit

El IQ Fit es un juego de pensamiento y reflexión superdivertido que necesitará todo tu ingenio para encontrar la solución correcta. Consigue encajar las piezas 3D para que queden en plano combinando las piezas de colores.

CÓDIGO	Edad recomendada
710396	+ 6 años



+6 años

3 Ludilo • IQ Estrellas

En IQ Stars el desafío consiste en colocar las 7 piezas del rompecabezas en forma de estrella en el tablero sin dejar ningún espacio. Alcanza las estrellas y resuelve los 120 desafíos.

CÓDIGO	Edad recomendada
710395	+ 6 años



+7 años

4 Ludilo • IQ Flechas

Sigue las flechas y encuentra la solución. Si giras una pieza del rompecabezas, la dirección de las flechas cambiará. IQ Arrows es un juego de viaje único con 120 desafíos, de fácil a experto.

CÓDIGO	Edad recomendada
710394	+ 7 años



+7 años

5 Ludilo • IQ Números

Si te gustan los grandes desafíos, ¡IQ Digits te está esperando! ¿Puedes colocar todas las piezas del rompecabezas en el tablero de juego y asegurarte de que los números sumen? 120 desafíos.

CÓDIGO	Edad recomendada
710411	+ 7 años



+6 años

6 Ludilo • IQ XOXO

Pon a prueba tus neuronas con IQ XoXo. Los jugadores son desafiado a rellenar lacuadrícula con 10 piezas pentominó de doble cara, colocando las X y las O de forma alternativa.

CÓDIGO	Edad recomendada
710401	+ 6 años



No permite apertura de envase
Venta por caja



Permite apertura de envase
Venta por unidad



Unidades que
contiene la caja

JUEGOS DE LÓGICA



+8 años

1 Ludilo • IQ Enlaces

En IQ Link hay 36 piezas del juego y sólo 24 espacios libres en el tablero. Las anillas y las bolas de piezas distintas pueden ocupar el mismo lugar cuando las enlazas de forma correcta.

CÓDIGO	Edad recomendada
710397	+ 8 años



+6 años

2 Ludilo • IQ Twist

Dale un giro a tu mente con IQ Twist y coloca todas las piezas sobre el tablero de juego. Sólo puedes colocar una pieza sobre otra si ambas son del mismo color. Desarrolla el pensamiento lógico, planificación estratégica, percepción visual y espacial.

CÓDIGO	Edad recomendada
710400	+ 6 años

JUEGOS EDUCATIVOS



+6 años

3 Ludilo • Cubimag

Es un increíble rompecabezas magnético para ejercitar tu cerebro. 7 piezas para completar los desafíos 3D y mejorar la visión espacial, la concentración y la lógica.

CÓDIGO	Edad recomendada
710419	+ 6 años



+3 años

4 Ludilo • Cubimag Junior

Un rompecabezas magnético con el que podrás resolver hasta 60 retos y entrenar la visión espacial, la concentración y la lógica. Utiliza las piezas correctas para cada figura. ¿Serás capaz de resolverlas todas?

CÓDIGO	Edad recomendada
710420	+ 3 años



5 Ludilo • Cubimag Pro

Nueva versión extendida del rompecabezas magnético 3D Cubimag. Ahora con más piezas, más retos y el nuevo modo Duplo para dos jugadores. Resuelve los 180 retos y 3 niveles de dificultad del modo clásico o desafía a un oponente a resolver los 48 retos modo Duplo. Incluye: 1 caja de almacenaje, 9 piezas imantadas de diferente forma y colores y libro con restos y soluciones.

CÓDIGO	Edad recomendada
710429	+ 6 años

+6 años

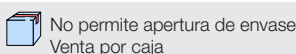

JUEGOS EDUCATIVOS



+6 años

1 Ludilo • Batalla de Genios

Existen 62.208 combinaciones posibles Y siempre hay una solución. Completa la cuadrícula con las nueve piezas de colores, una vez que se hayan colocado los siete bloqueadores en las posiciones que indican los dados.

CÓDIGO	Edad recomendada
710414	+ 6 años



+8 años

2 Ludilo • Batalla de Genios Estrellas

Existen 165.888 combinaciones posibles. Resuelve los retos y completa la estrella utilizando las once piezas de color. Puede que a veces parezca imposible, pero siempre habrá al menos una solución.

CÓDIGO	Edad recomendada
710421	+ 8 años



1-5 años

3 Ludilo • Mi primer Totem

My First Totem tiene 24 retos de construcción. Con figuras magnéticas 100% compatibles con otros productos SMARTMAX. Permite a los niños explorar el fascinante mundo del magnetismo de una manera segura.

CÓDIGO	Edad recomendada
710403	1 - 5 años



+5 años

4 Ludilo • Código de Colores

Tendrás una figura geométrica de colores y deberás hacerla igual combinando figuras geométricas más simples. Colour Code proporciona una explosión de diversión con 100 desafíos entre los que elegir.

CÓDIGO	Edad recomendada
710412	+ 5 años



+7 años

5 Ludilo • Buildzi

Construye tu torre y sé el más rápido para ganar. Hay muchas formas de jugar a Buildzi, con sus tarjetas de torre reversibles o con sus tarjetas de bloque; cooperativo o competitivo.

CÓDIGO	Edad recomendada
710423	+ 7 años



+8 años

6 Ludilo • Batalla de Genios Estrellas

Existen 165.888 combinaciones posibles. Resuelve los retos y completa la estrella utilizando las once piezas de color. Puede que a veces parezca imposible, pero siempre habrá al menos una solución.

CÓDIGO	Edad recomendada
710421	+ 8 años



No permite apertura de envase
Venta por caja



Permite apertura de envase
Venta por unidad



Unidades que
contiene la caja

JUEGOS EDUCATIVOS



+5 años

1 Ludilo • Juegos para viajar

Un juego 2D con retos fáciles para niños y difíciles para adultos. Un entretenimiento perfecto para viaje gracias a sus piezas magnéticas y forma de cuaderno.

CÓDIGO	Modelo
710409	Arca de Noe
710405	Desfile de Pingüinos



+5 años



2 Ludilo • La casa de los Fantasmas

Coloca correctamente todas las piezas-linterna del rompecabezas. La casa de los fantasmas es un juego terrorífico para todas las edades con 60 desafíos.

CÓDIGO	Edad recomendada
710404	+ 5 años



+8 años



3 Ludilo • Taller de Robots

Taller de Robots es un divertido juego de ingenio para todas las edades con 48 retos. Cada robot debe tener ruedas o patas en una pieza y un cuerpo con cabeza en una pieza adyacente. Has encontrado la solución cuando todos los robots están ensamblados.

CÓDIGO	Edad recomendada
710408	+ 8 años



+7 años



4 Ludilo • La Trampa del Templo

En Temple Trap, las paredes cambian constantemente de sitio. Un paso en falso y acabarás siendo devorado por los cocodrilos. ¡Sólo un aventurero genial puede escapar de este laberinto! 4 Niveles de más fácil a más difícil.

CÓDIGO	Edad recomendada
710407	+ 7 años



+7 años



5 Ludilo • Jump In

En Jump In tendrás que tener cuidado con los zorros y obstáculos para conseguirlo. 60 retos a resolver, del más fácil al más difícil, en este tablero con tapa ideal para viajes.

CÓDIGO	Edad recomendada
710410	+ 7 años



JUEGOS EDUCATIVOS



+6 años

1 Ludilo • Escondite con Monstruos

Coloca las cuatro piezas de puzzle en el tablero de juego para esconder todos los monstruos excepto los que se muestran en el reto. 60 retos incluidos en un juego con tapa, perfecto para viajes.

CÓDIGO	Edad recomendada
710406	+ 6 años



3-6 años

2 Ludilo • Los tres Cerditos

Los tres Cerditos es un juego de ingenio perfecto para niños pequeños por sus 3 piezas grandes fáciles de manipular. Los niños quedan fascinados al ver como los cerditos entran en las casas y miran por las ventanas.

CÓDIGO	Edad recomendada
710402	3 - 6 años



+7 años

3 Ludilo • Carrera de letras

En Carrera de letras cada equipo tiene que encontrar la palabra correcta para conseguir el mayor número de letras posible. Cada vez que se usa una letra, se desplaza un hueco hacia el lado de ese equipo. Gana la partida el primer equipo que logre sacar ocho letras por sulado del tablero.

CÓDIGO	Edad recomendada
710434	+ 7 años



+4 años

4 Ludilo • Sopa de Bellotas

Ayuda a la ardilla a preparar sus sabrosas sopas. Consulta los ingredientes necesarios en la receta y añádelos uno a uno en la olla contándolos mientras cocinas. 1 caja de almacenaje ilustrada, 8 tarjetas de receta, 1 cuchara de madera, 24 ingredientes de madera, reglas del juego y guía para padres.

CÓDIGO	Edad recomendada
710425	+ 4 años



+5 años

5 Ludilo • ¡Pillado!

Disfruta de un apasionante juego cooperativo de detectives sin igual! Incluye: 1 caja de almacenaje ilustrada, 16 cartas de sospechoso, 16 cartas de ladrón, 12 marcadores de pistas, 4 fichas de sombrero de detective, 3 dados, 1 figura de zorro, 1 decodificador de pistas y 1 tablero de juego.

CÓDIGO	Edad recomendada
710426	+ 5 años



+2 años

6 Ludilo • Hacemos el Mono

Un juego para jugar, aprender y reír juntos. Completa el árbol con los monos y después juega otra vez. Incluye un peluche banana.

CÓDIGO	Edad recomendada
710431	+ 2 años

PUZZLES



5-8 años

1 Imagiland • Puzzle XL Animal

Puzzle XL con 100 piezas troqueladas que brillan en la oscuridad. La temática gira en torno al mundo animal. Medidas de la caja: 14 x 14 x 11 cm.

CÓDIGO	Edad recomendada
710370	5 - 8 años



5-8 años

2 Imagiland • Puzzle XL Ciudad

Puzzle XL progresivo con temática de la ciudad. El juego consiste en 5 puzzles progresivos que juntos forman un puzzle de 40 piezas, que en total mide un metro. Tamaño de la caja: 14 x 14 x 11 cm.

CÓDIGO	Edad recomendada
710371	5 - 8 años



2-3 años

3 Imagiland • Puzzle XL Números

Juego educativo de puzzles. Contenido: 10 puzzles progresivos, de 1 a 10 piezas para aprender números, colores y animales. Medidas de la caja: 14 x 14 x 11 cm.

CÓDIGO	Edad recomendada
710372	2 - 3 años



5-8 años

4 Imagiland • Puzzle 3D Dino

Puzzle 3D lenticular de 60 piezas con temática de dinosaurios. Tamaño de la caja: 14 x 14 x 11 cm. La imagen de la caja también en 3D. Imágenes que crean una ilusión de profundidad y sensación de movimiento.

CÓDIGO	Edad recomendada
710373	5 - 8 años



5-8 años

5 Imagiland • Puzzle 3D Unicornio

Puzzle 3D con temática de unicornios. La imagen de la caja también es en 3D. Imágenes que crean una ilusión de profundidad y sensación de movimiento. El puzzle contiene 60 piezas y tiene forma circular. Tamaño de la caja: 14 x 14 x 11 cm.

CÓDIGO	Edad recomendada
710374	5 - 8 años



+3 años

6 Imagiland • Puzzle XXL Carreteras

Puzzle XXL Infinito con temática de carreteras. Se trata de un puzzle de 50 piezas con coches electrónicos. El juego combina la creación de carreteras con piezas gigantes e intercambiables, con coches y sus complementos. Cada vez que se juegue se podrán construir circuitos diferentes e infinitos con el sistema de piezas V2D de diferentes temáticas. Tamaño de la caja: 24,5 x 28,5 x 5,5 cm.

CÓDIGO	Edad recomendada
710376	+ 3 años

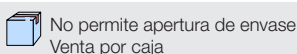

PUZZLES



+3 años

1 Imagiland • Puzzle XXL Coche Carreteras

Divertido juego que combina la creación de carreteras con piezas gigantes e intercambiables, con coches y sus complementos. Puzzle de 50 piezas con temática de carreteras. Contenido: puzzle troquelado gigante + coche. El coche electrónico tiene un sensor óptico con el que puede seguir las líneas negras que se tracen con la cinta negra o con un rotulador. Los dorsos de las piezas son blancos para crear recorridos con la cinta mágica. Tamaño: 28 x 30 x 6 cm.

CÓDIGO	Edad recomendada
710382	+ 3 años



+3 años

2 Imagiland • Puzzle XXL Ciudad

Puzzle XXL Infinito con temática de la ciudad. Se trata de un puzzle de 50 piezas con coches electrónicos. El juego combina la creación de carreteras con piezas gigantes e intercambiables, con coches y sus complementos. Cada vez que se juegue se podrán construir circuitos diferentes e infinitos con el sistema de piezas V2D de diferentes temáticas. Tamaño de la caja: 24,5 x 28,5 x 5,5 cm.

CÓDIGO	Edad recomendada
710375	+ 3 años



+3 años

3 Imagiland • Puzzle XXL Coche Ciudad

Divertido juego que combina la creación de carreteras con piezas gigantes e intercambiables, con coches y sus complementos. Puzzle de 50 piezas con temática de la ciudad. Contenido: puzzle troquelado gigante + coche. El coche electrónico tiene un sensor óptico con el que puede seguir las líneas negras que se tracen con la cinta negra o con un rotulador. Los dorsos de las piezas son blancos para crear recorridos con la cinta mágica. Tamaño: 28 x 30 x 6 cm.

CÓDIGO	Edad recomendada
710381	+ 3 años



3-6 años

4 Imagiland • Puzzle Mágico La Granja

Formato de puzzle con piezas irregulares, que favorece el desarrollo de las habilidades de lógica y de razonamiento geométrico básico. ¡Incluye goma mágica! Frota la tinta sensible al calor con la goma mágica y verás cómo las figuras aparecen y desaparecen. Contenido: 2 puzzles de 24 piezas Tamaño: 24,5 x 29 x 5,5 cm.

CÓDIGO	Edad recomendada
710361	3 - 6 años



5-10 años

5 Imagiland • Puzzle Castillo Fantasma

Impreso con tinta invisible. Con rotulador de tinta invisible y linterna mágica. Decora el puzzle con el rotulador de tinta invisible. Enciende la linterna mágica y descubre todos los objetos escondidos. Contenido: Puzzle + linterna/rotulador mágico. Tamaño: 24,5 x 29 x 5,5 cm

CÓDIGO	Edad recomendada
710362	5 - 10 años



5-10 años

6 Imagiland • Puzzle Tesoro Pirata

Puzzle Imagiland de la colección Tesoro Pirata. Contiene 60 piezas. Incluye un rotulador de tinta invisible, linterna mágica y hoja con pistas. Decora el puzzle con el rotulador de tinta invisible yenciende la linterna mágica para descubrir los objetos escondidos. Tamaño: 28,5 x 24 x 5,5 cm.

CÓDIGO	Edad recomendada
710463	5 - 10 años



No permite apertura de envase
Venta por caja



Permite apertura de envase
Venta por unidad



Unidades que
contiene la caja

PUZZLES



**1 Imagiland
Puzzle Brilla en la Oscuridad El Universo**

Puzzle Imagiland de la colección El Universo. Contiene 80 piezas que brillan en la oscuridad. Incluye libre con información del universo, los planetas y el sistema solar. Tamaño: 28,5 x 24 x 5,5 cm.

CÓDIGO	Edad recomendada
710462	5 - 10 años



5-10 años



+3 años

2 Imagiland • Puzzle Progresivo La Granja

Juego de 4 puzzles progresivos de 12, 16, 20 y 24 piezas con dibujos de la granja. Los puzzles tienen un tamaño de 21,5 x 15 cm cada uno.

CÓDIGO	Edad recomendada
710344	+ 3 años



+3 años

3 Imagiland • Puzzle Progresivo La Selva

Juego de 4 puzzles progresivos de 12, 16, 20 y 24 piezas con dibujos de la selva. Los puzzles tienen un tamaño de 21,5 x 15 cm cada uno.

CÓDIGO	Edad recomendada
710345	+ 3 años

GOMETS Y PEGATINAS



+3 años

4 Imagiland • Gomets La Granja

Este juego de gomets permite a los niños y a las niñas conocer los animales de la granja y reconocer formas y colores. Se divertirán completando las fichas didácticas con gomets, según el color y la forma en cada caso. Contenido: 16 láminas con escenas para completar, 16 páginas con actividades, 3 páginas con gomets de diferentes formas y colores para completar los dibujos.

CÓDIGO	Edad recomendada
710342	+ 3 años



+3 años

5 Imagiland • Pegatinas Dinosaurios

Juego de pegatinas reutilizables con escenarios coloridos, llenos de detalles asombrosos, para montar y desmontar infinidad de historias. Escenas con pegatinas reutilizables con más de 40 pegatinas en 16 escenarios y con 16 actividades y juegos. Temática dinosaurios.

CÓDIGO	Edad recomendada
710341	+ 3 años

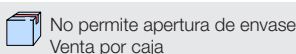

GOMETES Y PEGATINAS



+3 años



1 Imagiland • Busca y Pega Mundo Animal

Juego creativo Busca y Pega del mundo animal. Contiene más de 40 adhesivos con formas del mundo animal, escenarios para colorear y actividades y juegos.

CÓDIGO	Edad recomendada
710343	+ 3 años



+4 años



2 Imagiland Kit brilla oscuridad 200 animales

Contiene: libro con 200 animales, pegatinas, poster dúo con tinta luminiscente que brilla en la oscuridad (clasificación de los animales + mapa de animales para completar con pegatinas) y gel luminiscente para dibujar. El tamaño de los poster es de 54 x 40 cm.

CÓDIGO	Edad recomendada
710346	+ 4 años



+4 años



3 Imagiland • Kit brilla oscuridad Universo

Contenido: libro del universo, pegatinas, póster duo (las constelaciones con tinta luminiscente y el sistema solar para completar con las pegatinas). El tamaño de los poster es de 54 x 40 cm.

CÓDIGO	Edad recomendada
710348	+ 4 años



+4 años



4 Imagiland Maletín pegatinas Animales de laSelva

Maletín 100 pegatinas de animales de la selva que contiene colección de pegatinas troqueladas reutilizables y un libro con: aprende (conoce los animales), ¿Sabías que...? (con datos curiosos), learn english (diccionario visual en inglés), engancha (escenarios para colocar pegatinas), busca y encuentra (juego de observación) y colorea (dibujos para colorear).

CÓDIGO	Edad recomendada
710349	+ 4 años



+4 años



5 Imagiland Maletín pegatinas Dinosaurios

Maletín 100 pegatinas de dinosaurios la que contiene colección de pegatinas troqueladas reutilizables y un libro con: aprende (conoce los animales), ¿Sabías que...? (con datos curiosos), learn english (diccionario visual en inglés), engancha (escenarios para colocar pegatinas), busca y encuentra (juego de observación) y colorea (dibujos para colorear).

CÓDIGO	Edad recomendada
710350	+ 4 años



No permite apertura de envase
Venta por caja



Permite apertura de envase
Venta por unidad



Unidades que
contiene la caja

GOMETS Y PEGATINAS



+4 años

1 Imagiland Maletín pegatinas Animales Baby

Maletín 100 pegatinas de animales baby que contiene colección de pegatinas troqueladas reutilizables y un libro con: aprende (conoce los animales), ¿Sabías que...? (con datos curiosos), learn english (diccionario visual en inglés), engancha (escenarios para colocar pegatinas), busca y encuentra (juego de observación) y colorea (dibujos para colorear).

CÓDIGO	Edad recomendada
710351	+ 4 años



+4 años

2 Imagiland Maletín pegatinas Vehículos

Maletín 100 pegatinas de vehículos que contiene colección de pegatinas troqueladas reutilizables y un libro con: aprende (conoce los animales), ¿Sabías que...? (con datos curiosos), learn english (diccionario visual en inglés), engancha (escenarios para colocar pegatinas), busca y encuentra (juego de observación) y colorea (dibujos para colorear).

CÓDIGO	Edad recomendada
710352	+ 4 años



+4 años

3 Imagiland Maletín pegatinas Unicornios y Fantasía

Maletín 100 pegatinas de unicornios y fantasía que contiene colección de pegatinas troqueladas reutilizables y un libro con: aprende (conoce los animales), ¿Sabías que...? (con datos curiosos), learn english (diccionario visual en inglés), engancha (escenarios para colocar pegatinas), busca y encuentra (juego de observación) y colorea (dibujos para colorear).

CÓDIGO	Edad recomendada
710385	+ 4 años



+4 años

4 Imagiland Maletín pegatinas Piratas

Maletín 100 pegatinas de piratas que contiene colección de pegatinas troqueladas reutilizables y un libro con: aprende (conoce los animales), ¿Sabías que...? (con datos curiosos), learn english (diccionario visual en inglés), engancha (escenarios para colocar pegatinas), busca y encuentra (juego de observación) y colorea (dibujos para colorear).

CÓDIGO	Edad recomendada
710384	+ 4 años



+4 años

5 Imagiland Maletín pegatinas Animales Baby

Maletín 100 pegatinas de animales baby luminiscente que contiene colección de pegatinas troqueladas reutilizables y un libro con: aprende (conoce los animales), ¿Sabías que...? (con datos curiosos), learn english (diccionario visual en inglés), engancha (escenarios para colocar pegatinas), busca y encuentra (juego de observación) y colorea (dibujos para colorear).

CÓDIGO	Edad recomendada
710389	+ 4 años



+4 años

6 Imagiland Maletín pegatinas Piratas

Maletín 100 pegatinas de piratas luminiscentes que contiene colección de pegatinas troqueladas reutilizables y un libro con: aprende (conoce los animales), ¿Sabías que...? (con datos curiosos), learn english (diccionario visual en inglés), engancha (escenarios para colocar pegatinas), busca y encuentra (juego de observación) y colorea (dibujos para colorear).

CÓDIGO	Edad recomendada
710391	+ 4 años

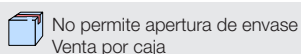

GOMETES Y PEGATINAS



+4 años

1 Imagiland Maletín pegatinas Animales de la Selva

Maletín 100 pegatinas de animales de la selva que contiene colección de pegatinas troqueladas reutilizables y un libro con: aprende (conoce los animales), ¿Sabías que...? (con datos curiosos), learn english (diccionario visual en inglés), engancha (escenarios para colocar pegatinas), busca y encuentra (juego de observación) y colorea (dibujos para colorear).

CÓDIGO	Edad recomendada
710387	+ 4 años



+4 años

2 Imagiland Maletín pegatinas Vehículos

Maletín 100 pegatinas de vehículos que contiene colección de pegatinas troqueladas reutilizables y un libro con: aprende (conoce los animales), ¿Sabías que...? (con datos curiosos), learn english (diccionario visual en inglés), engancha (escenarios para colocar pegatinas), busca y encuentra (juego de observación) y colorea (dibujos para colorear).

CÓDIGO	Edad recomendada
710390	+ 4 años



+4 años

3 Imagiland Expositor Maletín pegatinas

Expositor con 6 modelos diferentes de Juegos Educativos Imagiland 100 Pegatinas. 2 unidades de cada: Animales Baby, Animales de la Selva, Dinosaurios, Piratas, Unicornios y Fantasía y Vehículos.

CÓDIGO	Edad recomendada
710383	+ 4 años



+4 años

4 Imagiland Expositor Maletín pegatinas

Expositor con 6 modelos diferentes de Juegos Educativos Imagiland 100 Pegatinas Luminiscentes. 2 unidades de cada: Piratas, Vehículos, Dinosaurios, Animales Baby, Animales de la Selva y Unicornios y Fantasía.

CÓDIGO	Edad recomendada
710386	+ 4 años

JUEGOS DE CARTAS



+5 años

5 Imagiland • Funtastic Piratas

Piratas es un juego de atención y estrategia, en el que debes ser el primero en reunir un pirata, un barco, un mapa, un loro, un garfio y un cofre. Contenido: Caja metálica con 52 cartas de juego e instrucciones. Presentado en caja regalo. De 2 a 4 jugadores.

CÓDIGO	Edad recomendada
710354	+ 5 años



+5 años

6 Imagiland • Funtastic Camaleón

Camaleón es un juego de velocidad en el que todos los jugadores juegan a la vez. ¿Serás capaz de conseguir más camaleones que tu contrincante? Contenido: Caja metálica con 52 cartas de juego e instrucciones. Presentado en caja regalo. De 2 a 4 jugadores.

CÓDIGO	Edad recomendada
710355	+ 5 años



JUEGOS DE CARTAS



+5 años

1 Imagiland • Funtastic Mapache

Mapache es el juego más divertido de atención estrategia y memoria. ¡Sé el mapache más rápido y cómete todas las galletas! Contenido: Caja metálica con 52 cartas de juego e instrucciones. Presentado en caja regalo. De 2 a 4 jugadores.

CÓDIGO	Edad recomendada
710356	+ 5 años



+5 años

2 Imagiland • Pictopalabra

Pictopalabra es un juego de atención y estrategia en el que practicarás vocabulario y lo pasarás en grande. ¡Consigue el mayor número de letras! Contenido: Caja metálica con 52 cartas de juego e instrucciones. Presentado en caja regalo. De 2 a 4 jugadores.

CÓDIGO	Edad recomendada
710357	+ 5 años



+5 años

3 Imagiland • Funtastic Dog

Dog es un divertido juego de lógica y velocidad de reconocimiento. ¡Solo para mentes despiertas! Contenido: Caja metálica con 52 cartas de juego e instrucciones. Presentado en caja regalo. Para +5 años. De 2 a 4 jugadores.

CÓDIGO	Edad recomendada
710358	+ 5 años



+5 años

4 Imagiland • Peces Pesca

Pesca Peces es un juego de velocidad para practicar sumas simples. ¿Serás capaz de pescar más peces que tu contrincante? Contenido: Caja metálica con 52 cartas de juego e instrucciones. Presentado en caja regalo. De 2 a 4 jugadores.

CÓDIGO	Edad recomendada
710359	+ 5 años



+6 años

5 Imagiland Hit Cards Expositor Sobremesa 18 ud

Funtastic Expositor 18 Hit Cards cartas educativas coleccionables. El expositor contiene 18 unidades de caja metálica con 36 cartas de animales. Surtido de 3 unidades de cada modelo (depredadores, dinosaurios, criaturas del mar, animales baby, perros e insectos) Divertido juego de cartas educativo que descubre nuevos y emocionantes datos y permite competir entre adversarios. Se puede jugar con una o varias barajas a la vez. Hasta 4 jugadores.

CÓDIGO	Edad recomendada
710360	+ 6 años



No permite apertura de envase
Venta por caja

Permite apertura de envase
Venta por unidad

Unidades que contiene la caja

JUEGOS DE CARTAS

IMAGILAND



+5 años

1 Imagiland • Family Food

A través de estos juegos nos familiarizaremos con la comida basura y la comida saludable, lograremos promover hábitos positivos y en general fomentar una alimentación sana y equilibrada. Debes ser el primero en conseguir un menú saludable que contenga fruta, verdura, cereales, lácteos, proteína y grano. Juego para 2-4 personas. Contiene 64 cartas.

CÓDIGO	Edad recomendada
710460	+ 5 años

IMAGILAND



+5 años

2 Imagiland • Demasiado Azúcar

Consigue acabar la partida con solo 4 terrones de azúcar. Juegos rápidos y ágiles de destreza y habilidad, para seducir y atrapar a cualquier jugador, fomentando asimismo hábitos saludables. Mejora tus cartas con alimentos sin azúcar añadido y evita los refrescos y los dulces. Juego para 2-4 personas. Contiene 64 cartas.

CÓDIGO	Edad recomendada
710459	+ 5 años

IMAGILAND



+5 años

3 Imagiland • Expositor Sobremesa 10 ud.

Expositor de sobre mesa Imagiland de juegos de cartas. Contenido: 5 unidades del juego de cartas Demasiado Azúcar u 5 unidades del juego de cartas Family Food.

CÓDIGO	Edad recomendada
710461	+ 5 años

JUEGOS EDUCATIVOS

IMAGILAND



+5 años

4 Imagiland • Juego Pepa Pig 10 en 1

Busca potenciar la adquisición de destrezas y la mejora de habilidades como la concentración, la memoria, la creatividad y la imaginación. Medidas: 23 x 17 x 5 cm. Contenido: 1 libro de lectura de 16 páginas 16 x 22 cm, 1 libro de actividades de 20 páginas 16 x 22 cm, 1 cuaderno para pintar de 30 páginas 16 x 22 cm, 1 caja con 5 ceras crayon de colores, 1 hoja de pegatinas 14 x 20 cm y 1 cartón con piezas troqueladas.

CÓDIGO	Edad recomendada
710365	+ 5 años

IMAGILAND



+5 años

5 Imagiland • Juego Patrulla Canina 10 en 1

Busca potenciar la adquisición de destrezas y la mejora de habilidades como la concentración, la memoria, la creatividad y la imaginación. Medidas: 23 x 17 x 5 cm. Contenido: 1 libro de lectura de 16 páginas 16 x 22 cm, 1 libro de actividades de 20 páginas 16 x 22 cm, 1 cuaderno para pintar de 30 páginas 16 x 22 cm, 1 caja con 5 ceras crayon de colores, 1 hoja de pegatinas 14 x 20 cm y 1 cartón con piezas troqueladas.

CÓDIGO	Edad recomendada
710366	+ 5 años



JUEGOS EDUCATIVOS



4-12 años

1 Imagiland • Juego Zooloco

Juego de lógica con distintos niveles, pensado para promover la inteligencia, las habilidades y destrezas. Entretenido, divertido, novedoso y creativo. Se trata de un juego de ingenio que ayuda a desarrollar el pensamiento lógico y la resolución de problemas. Combina y crea divertidos animales. Contenido: soporte, cartas transparentes, libro con instrucciones y retos. Para 1 jugador. Tamaño: 17,5 x 17,5 x 4 cm.

CÓDIGO	Edad recomendada
710377	4 - 12 años

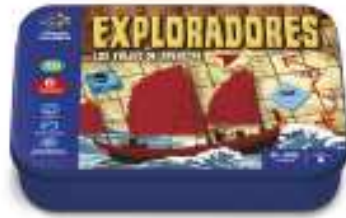

+6 años

2 Imagiland • Juego Exploradores

Juego de lógica con distintos niveles, pensado para promover la inteligencia, las habilidades y destrezas. Entretenido, divertido, novedoso y creativo. Se trata de un juego de lógica en el que se ha de combinar las diferentes piezas para completar el itinerario y evitar a los piratas. Temática: exploradores, los viajes de Zeng He. Contenido: tablero, piezas magnéticas, libro con instrucciones y retos. Para 1 jugador. Tamaño: 20 x 15,5 x 3,5 cm.

CÓDIGO	Edad recomendada
710378	+ 6 años



+8 años

3 Imagiland • Juego Moai

Juego de lógica con distintos niveles, pensado para promover la inteligencia, las habilidades y destrezas. Entretenido, divertido, novedoso y creativo. Se trata de un juego de percepción visual y espacial que introduce la perspectiva desde diferentes puntos de vista, externos e internos. Temática: Moai, caos en la isla de Pascua. Contenido: tablero, piezas magnéticas, libro con instrucciones y retos. Para 1 jugador. Tamaño: 17,5 x 17,5 x 4 cm.

CÓDIGO	Edad recomendada
710379	+ 8 años



+9 años

4 Imagiland • Juego Uluru

Juego de lógica con distintos niveles, pensado para promover la inteligencia, las habilidades y destrezas. Entretenido, divertido, novedoso y creativo. Se trata de un juego de razonamiento lógico en el que se debe buscar una secuencia de movimiento correcta. Temática: Uluru, Aventura en Australia. Para 1 jugador. Contenido: tablero, piezas magnéticas, libro con instrucciones y retos. Tamaño: 17,5 x 17,5 x 4 cm.

CÓDIGO	Edad recomendada
710380	+ 9 años



+3 años

5 Imagiland • Proyector Dino

Caja metálica que contiene un proyector de historias e imágenes para que los niños disfruten de una experiencia maravillosa. Un elemento imprescindible para contar cuentos y disfrutar de las historias en la cama, permitiendo transformar la habitación en un espacio mágico. Temática: dinosaurios. El proyector contiene 3 ruedas, cada una con 8 diapositivas relacionadas con los cuentos y un libro de 48 páginas para jugar y leer. Tamaño: 20 x 25 x 4,5 cm.

CÓDIGO	Edad recomendada
710368	+ 3 años



+3 años

6 Imagiland • Proyector Cuentos

Caja metálica que contiene un proyector de historias e imágenes para que los niños disfruten de una experiencia maravillosa. Un elemento imprescindible para contar cuentos y disfrutar de las historias en la cama, permitiendo transformar la habitación en un espacio mágico. Temática: cuentos para soñar. El proyector contiene 3 ruedas, cada una con 8 diapositivas relacionadas con los cuentos y un libro de 48 páginas para jugar y leer. Tamaño: 20 x 25 x 4,5 cm.

CÓDIGO	Edad recomendada
710369	+ 3 años

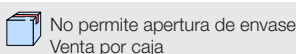

JUEGOS EDUCATIVOS



+4 años

1 Imagiland Juego el Mundo de los Animales

Juego educativo que trata sobre el mundo de los animales. Incluye ideas de juego. Contenido: 1 globo hinchable de 42 cm y 1 libro con juegos y fichas de animales de preguntas y respuestas. Tamaño: 23 x 17 x 4 cm.

CÓDIGO	Edad recomendada
710367	+ 4 años



+2 años

2 Imagiland • Juegos con Sombras Letras y Números

Maletín educativo de letras y números. Juega con sombras, letras y números. Pasa la luz de la linterna por los bits troquelados y verás letras y objetos en las paredes de la habitación. Utiliza las plantillas que hay en cada bit para hacer dibujos. Juega y gira los bits y monta un puzzle gigante. Contenido: 20 bits troquelados, linterna para hacer sombras y puzzle para montar.

CÓDIGO	Edad recomendada
710347	+ 2 años



3 Imagiland • Expositor Funtastic 15 ud.

Funtastic Expositor 15 bolsas de juegos educativos surtidos. El expositor contiene 15 bolsas: 3 unidades de 5 modelos diferentes: Puzzles Progresivos El Espacio, Puzzles Progresivos La Ciudad, Bingo Memory Los Animales, Busca y Encuentra y Sudoku Multifrutas. Juegos educativos y entretenidos que fomentan la interacción con otras personas, así como el diálogo y la comunicación.

CÓDIGO	Edad recomendada
710353	+ 2 años



+4 años



Puzzles Progresivos El Espacio

Completa el puzzle de 12 piezas y atrévete con el de 24.

Contenido: 2 puzzles progresivos de 18 x 26 cm.



Puzzles Progresivos La Ciudad

Completa el puzzle de 12 piezas y atrévete con el de 24.

Contenido: 2 puzzles progresivos de 18 x 26 cm.



Bingo Memory Los Animales

Se puede jugar de 2 a 5 jugadores. Pon a prueba tu memoria con este divertido

Tamaño: 17 x 26 x 3 cm.

Contenido: 5 tableros, 40 piezas e instrucciones.



Busca y Encuentra

Acepta el reto, busca entre más de 100 piezas y completa los seis tableros diferentes.

Tamaño: 17 x 26 x 3 cm.

Contenido: 6 tableros, 100 piezas e instrucciones



Sudoku Multifrutas

Tres niveles de sudokus para completar con las piezas de frutas. Hay 16 tableros diferentes y 26 piezas para completarlos.

Tamaño: 17 x 26 x 3 cm.

Contenido: 8 tableros con 16 sudokus, 26 piezas, libro con instrucciones y soluciones.





15 - MOBILIARIO ESCOLAR

- 628 - 630 ARMARIOS
- 625 BANCOS
- 626 ESTANTERÍAS
- 625 ESTANTES Y PERCHEROS
- 627 - 628 GAVETEROS
- 618 - 619 GUARDERÍA
- 620 - 623 MESAS
- 623 - 624 SILLAS
- 624 TABURETES

GUARDERÍA

AMAYA

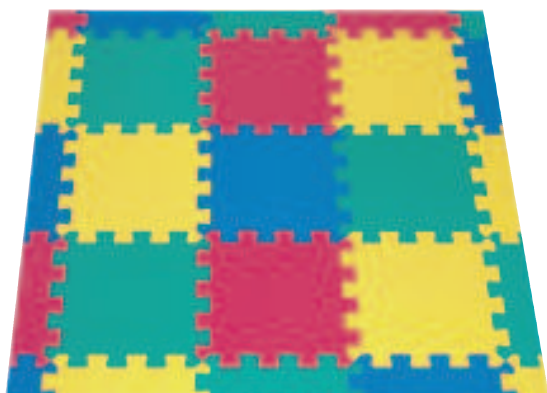

1 Amaya • Tapiz de suelo

Tapiz de suelo. 167 x 167 cm. Conjunto de 9 baldosas, 12 laterales y 4 esquinas. Grosor: 2 cm. Tacto suave y blandito.

CÓDIGO	Medidas mm
710209	167 x 167

AMAYA



2 Amaya • Tapiz de suelo baldosas

Baldosas de goma EVA de 100 x 100 cm. Grosor: 2 cm. Tacto suave y blandito.

CÓDIGO	Medidas mm
710210	100 x 100

AMAYA



3 Amaya • Casita multicolor

Casita multicolor. Fácil montaje. Fabricadas en Eva adecuado para niños. Material suave y seguro. Medidas: 112 x 64 cm. Altura: 115 cm.

CÓDIGO	Medidas mm
710211	112 x 115 x 64

AMAYA



4 Amaya • Locomotora multicolor

Locomotora multicolor. Fácil montaje. Fabricadas en Eva adecuado para niños. Material suave y seguro. Medidas: 80 x 124 cm. Altura: 100 cm.

CÓDIGO	Medidas mm
710235	80 x 124 x 100



GUARDERÍA

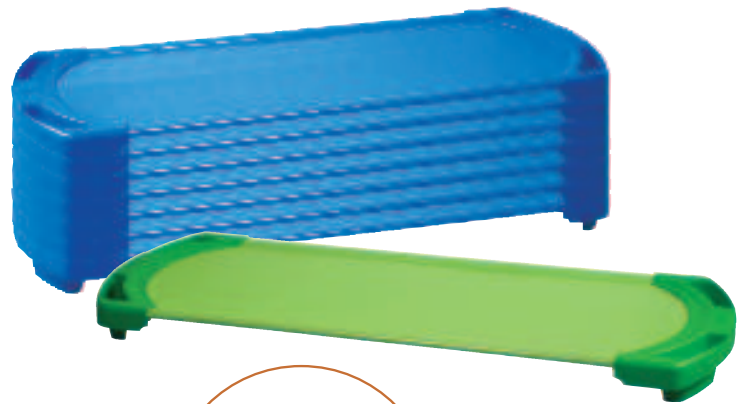

1 Amaya • Cama guardería

Cama compacta para guardería. Medida de la lona: 113 x 45 cm. Medida total: 135 x 58 cm. Apilables.

CÓDIGO	Medidas mm
710214	135 x 58

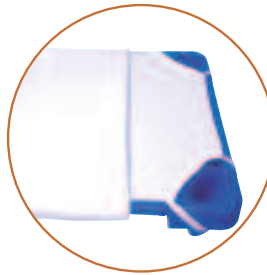

2 Amaya • Sábanas para cama guardería

Sabana ajustable de 132 x 58 x 12cm para cama guardería. 50% algodón 50% acrílico.

CÓDIGO	Medidas mm
710215	132 x 58 x 12



3 Amaya • Cuerda cascabel

Cuerda para los niños, con cascabeles. 20 Posiciones.

CÓDIGO	Medidas m
710212	10



4 Amaya • Valla guardería

Soporte de pared conjunto de puerta de la guardería. Compuesto de 4 unidades con bases. Medidas: 105 x 53 x 5 cm cada uno.

CÓDIGO	Medidas cm.
710213	105 x 53 x 5

Estructura de fácil montaje



No permite apertura de envase
Venta por caja



Permite apertura de envase
Venta por unidad



Unidades que contiene la caja



MESAS



A Trapezoidal. Medidas: 120 x 60 x 60 cm.

CÓDIGO	Altura cm.	Color
289295	46	● ● ● ●
289296	54	● ● ● ●



C Rectangular. Medidas: 120 x 60 x 60 cm.

CÓDIGO	Altura cm.	Color
289299	46	● ● ● ●
289300	54	● ● ● ●

1 **Tagar** Mesa con estructura de madera

La tapa se fabrica con tablero de fibras de 18mm, cubierto en su cara superior por un laminado de alta presión de 1 mm y en su cara inferior por compensadora. Esquinas y cantos redondeados y barnizados con poliuretano. Las patas se realizan en madera de haya maciza de 1ª calidad con aristas redondeadas y barnizadas con poliuretano. Deslizaderas de plástico en los extremos de apoyo al suelo.

B Redonda. Medidas: Ø 120 cm.

CÓDIGO	Altura cm.	Color
289297	46	● ● ● ●
289298	54	● ● ● ●



D Semicircular. Medidas: 120 x 60 cm.

CÓDIGO	Altura cm.	Color
289301	46	● ● ● ●
289302	54	● ● ● ●



mesas



A

A Trapezoidal. Medidas: 120 x 60 x 60 cm.

CÓDIGO	Altura cm.	Color
289285	46	
289286	52	



C

C Rectangular. Medidas: 120 x 60 x 60 cm.

CÓDIGO	Altura cm.	Color
289289	46	
289290	52	

1 Tagar
Mesa con patas de polipropileno color

Mesa infantil tapa realizada en DM 18 mm laminado cara superior en estratificado e inferior en compensadora, cantos redondeados y barnizados. Y patas en polipropileno de alta resistencia, 4 colores a elegir, tacos negros en los extremos.

B Redonda. Medidas: Ø 120 cm.

CÓDIGO	Altura cm.	Color
289287	46	
289288	52	



B

D Semicircular. Medidas: 120 x 60 cm.

CÓDIGO	Altura cm.	Color
289291	46	
289292	52	



D



2 Tagar
Mesa recyangular

Mesa con estructura en tubo de acero, tapa en estratificado con cantos en dm o pvc. Bastidor realizado en tubo de acero 50 x 15 x 1,5 mm y patas en 50 x 1,5mm. Todo el conjunto soldado mediante soldadura al arco en atmósfera inerte. Diversas medidas.

CÓDIGO	Medidas cm
289274	120 x 80 x 75
289275	140 x 80 x 75
289276	160 x 80 x 75
289277	180 x 80 x 75

MESAS



A

A Trapezoidal. Medidas: 120 x 60 x 60 cm.

CÓDIGO	Altura cm.	Color
289247	46	● ● ● ●
289248	54	● ● ● ●



C

C Rectangular. Medidas: 120 x 60 x 60 cm.

CÓDIGO	Altura cm.	Color
289251	46	● ● ● ●
289252	54	● ● ● ●

1 Tagar Mesa con estructura en tubo de acero

Mesas infantiles con tapa en DM estratificado en colores. La tapa se fabrica con tablero de fibras de 18mm, cubierto en su cara superior por un laminado de alta presión de 1 mm y en su cara inferior por compensadora. Esquinas y cantos redondeados y barnizados. Las bases de los extremos de los tubos son politeno.

B Redonda. Medidas: Ø 120 cm.

CÓDIGO	Altura cm.	Color
289249	46	● ● ● ●
289250	54	● ● ● ●



B

D Semicircular. Medidas: 120 x 60 cm.

CÓDIGO	Altura cm.	Color
289253	46	● ● ● ●
289254	54	● ● ● ●



D



2 Tagar Mesa con bandeja portadocumentos

Mesa con estructura en tubo de acero con bandeja porta documentos en varilla. La tapa se fabrica con tablero de fibras de 18 mm, cubierto en su cara superior por un laminado de alta presión de 1 mm y en su cara inferior por compensadora. Esquinas y cantos redondeados y barnizados. Las bases de los extremos de los tubos son politeno. Medidas tablero: 60 x 40 cm.

CÓDIGO	Altura cm
289266	60
289267	65
289268	70
289269	75



MESAS



1 Tagar • Mesa con buc de 2 cajones

Mesa con estructura en tubo de acero, tapa, faldón y buc de 2 cajones en estratificado. Todo el conjunto se suelda mediante soldadura al arco en atmósfera inerte. La tapa se fabrica con tablero de fibras de 18 mm cubierto en su cara superior por estratificado e inferior en compensadora. Esquinas redondeadas. Cantos redondeados y barnizados. Buc de 2 cajones realizado en plastificado, sistema de cajón con lama metálica y guías de ruedas con limitador de extracción, cerradura en el cajón superior. Tirador metálico.



CÓDIGO	Medidas cm.
289261	120 x 70 x 76

SILLAS



ref. normativa

UNE EN 1729-2:2006

2 Tagar • Silla infantil

Silla infantil, realizada en polipropileno de alta resistencia, fácil de limpiar, y todas las aristas redondeadas. Tacos color negro en las bases de las patas. Disponible en 4 colores y 2 alturas. No apilable.

CÓDIGO	Altura asiento cm.	Color
289283	26	● ● ● ●
289284	30	● ● ● ●

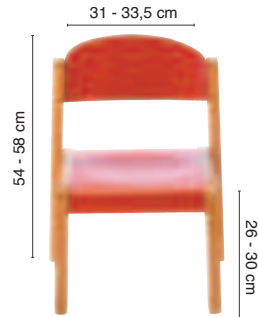

3 Tagar • Silla infantil en madera de haya

Silla infantil con estructura en madera de haya. Asiento con bastidor de madera maciza y cara superior en contrachapado con huella ergonómica. Disponible en 4 colores y 2 alturas.

CÓDIGO	Altura asiento cm.	Color
289293	26	● ● ● ●
289294	30	● ● ● ●



4 Tagar • Silla infantil

Silla infantil con estructura en tubo de acero. Carcasa polipropileno. Asiento y respaldo en carcasa polipropileno antideslizante y con forma anatómica. Apilable. Diferentes alturas.

CÓDIGO	Altura asiento cm.	Color
289255	26	● ● ● ●
289256	30	● ● ● ●



5 Tagar • Silla infantil

Silla infantil con estructura en tubo de acero, asiento y respaldo de estratificado. El asiento y respaldo se fabrican con 9 láminas de chopo de 1 mm y un laminado de alta presión de 1 mm por ambas caras. Apilable. Diferentes alturas.

CÓDIGO	Altura asiento cm.	Color
289257	26	● ● ● ●
289258	32	● ● ● ●
289259	36	● ● ● ●



No permite apertura de envase
Venta por caja



Permite apertura de envase
Venta por unidad



Unidades que
contiene la caja

SILLAS



1 Tagar Silla con estructura en tubo de acero

Silla con estructura en tubo de acero, asiento y respaldo estratificado. La unión estructura-asiento/respaldo se realiza con 8 remaches tubulares de aluminio (4 en el asiento y 4 en el respaldo). Diversas medidas.

CÓDIGO	Altura asiento cm.
289270	36
289271	39
289272	43
289273	46



2 Tagar · Silla tapizada

Silla con estructura en tubo metálico y rejilla porta documentos. Asiento, respaldo y pala en estratificado. Pala derecha o izquierda. Las bases en los extremos de los tubos son de politeno.

CÓDIGO	Altura asiento cm.	Color
289260	81	● ● ● ● ● ●



3 Tagar · Silla con pala

Silla con estructura en tubo de acero, carcasa de polipropileno. Pala en estratificado derecha o izquierda. Asiento y respaldo en carcasa polipropileno antideslizante y con forma anatómica.

CÓDIGO	Altura cm.
289263	78



4 Tagar Silla con rejilla portadocumentos y pala

Silla con estructura en tubo de acero oval. Asiento y respaldo en contrachapado.

CÓDIGO	Altura cm.
289262	82

TABURETE



Ø 45 cm

5 Tagar · Taburete con reposapiés

Taburete giratorio con aro reposapiés. Estructura en tubo de acero. Sistema de elevación por tornillo y asiento en madera de pino. Asiento en contrachapado de pino 30cm, caras vistas barnizadas con poliuretano. Altura regulable y asiento giratorio.

CÓDIGO	Altura asiento cm.
289282	55 - 69



No permite apertura de envase
Venta por caja



Permite apertura de envase
Venta por unidad



Unidades que
contiene la caja

PERCHEROS



1 Tagar Perchero 8 colgadores varillas cromadas

Perchero en estratificado, 8 colgadores de varillas cromados.

CÓDIGO	Medidas cm.
289264	101,5 x 15



2 Tagar Perchero 8 colgadores en colores

Perchero en estratificado, 8 colgadores de varillas cromados.

CÓDIGO	Medidas cm.
289265	101,5 x 15

ESTANTE



3 Tagar • Estante

Estante en melamina haya. Laterales en DM laminado alta presión.

CÓDIGO	Medidas cm.
289341	22 x 80 x 22



BANCOS



4 Tagar • Banco

Banco con estructura en tubo de acero, asiento en listones de pino. Dos medidas.

CÓDIGO	Medidas cm.
289278	150 x 30 x 46
289279	200 x 30 x 46

5 Tagar • Banco con perchero y respaldo

Banco con perchero y respaldo, estructura en tubo de acero, asiento, perchero y respaldo en listones de pino o fenólico. Perchas de varilla cromada.

CÓDIGO	Medidas cm.
289280	150 x 30 x 186
289281	200 x 30 x 186



No permite apertura de envase
Venta por caja



Permite apertura de envase
Venta por unidad



Unidades que
contiene la caja

ESTANTERIAS



1 Tagar • Estanterías

Todas las piezas excepto la trasera son de aglomerado melaminado color haya. Canto de PVC color haya. Pies niveladores de PVC accesibles desde el interior, para evitar la humedad y los desniveles del suelo. Estantes fijos para evitar la manipulación por parte del niño.

	CÓDIGO	Baldas	Medidas cm.
A	289303	3	77 x 90 x 40
B	289312	3	113 x 90 x 40
C	289324	4	148 x 90 x 40
D	289335	5	183 x 90 x 40

* Los muebles se sirven desmontados. Los accesorios se venden a parte (ruedas, gavetas,...) CONSULTE CON SU COMERCIAL



2 Tagar • Casilleros en melamina haya

Todas las piezas excepto la trasera son de aglomerado melaminado color haya. Canto de PVC color haya. Pies niveladores de PVC accesibles desde el interior. Estantes fijos.

	CÓDIGO	Baldas	Medidas cm.
A	289304	4	77 x 90 x 40
B	289305	6	77 x 90 x 40
C	289306	18	77 x 90 x 40
D	289313	6	113 x 90 x 40
E	289314	9	113 x 90 x 40
F	289315	27	113 x 90 x 40

* Los muebles se sirven desmontados. Los accesorios se venden a parte (ruedas, gavetas,...) CONSULTE CON SU COMERCIAL

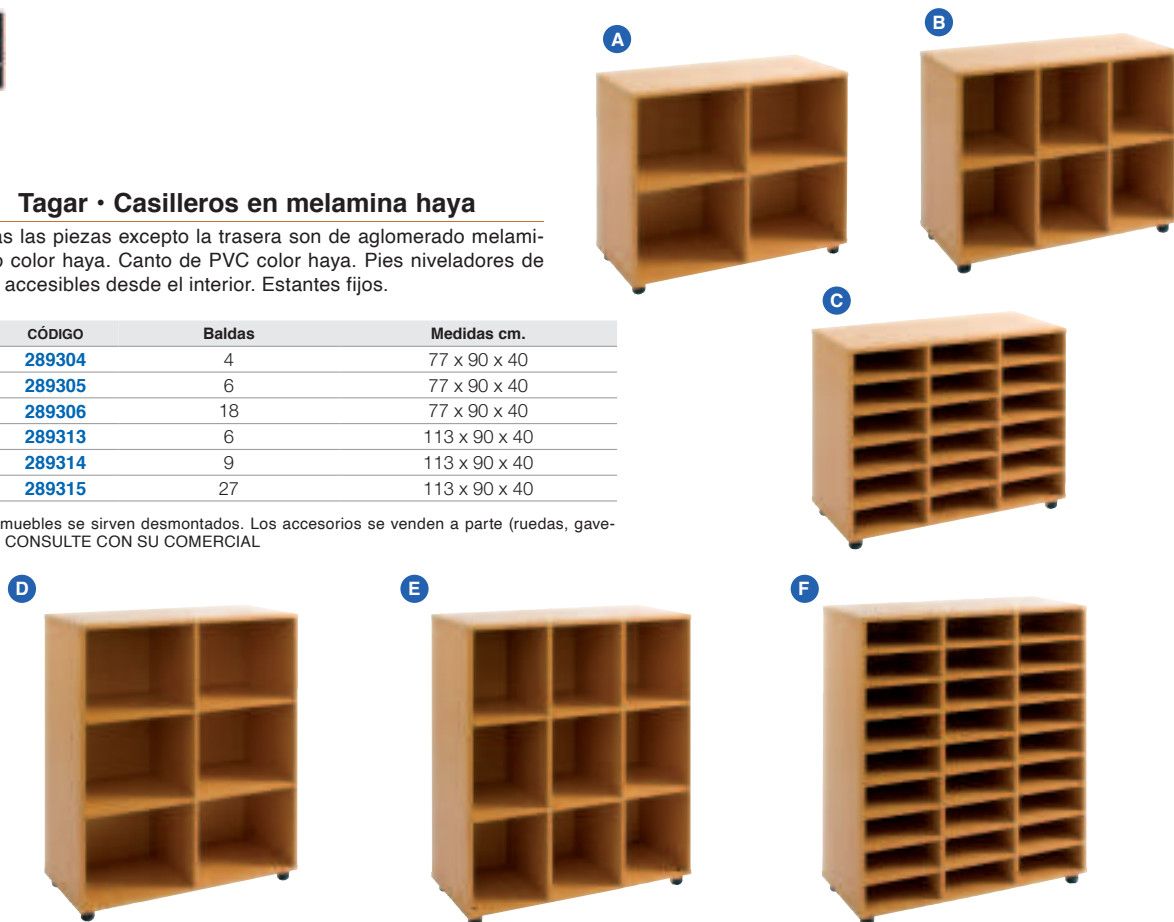



GAVETEROS

1 Tagar • Estantería-gavetero

Estantería-gavetero en melamina.

	CÓDIGO	Baldas	Medidas cm.
A	289307	4	77 x 90 x 40
B	289316	6	113 x 90 x 40
C	289326	6	148 x 90 x 40

* Gavetas y ruedas no incluidas. Los muebles se sirven desmontados. Los accesorios se venden a parte (ruedas, gavetas,...) CONSULTE CON SU COMERCIAL.



2 Tagar • Gavetero

Gavetero en melamina.

	CÓDIGO	Baldas	Medidas cm.
A	289308	2	77 x 90 x 40
B	289317	3	113 x 90 x 40
C	289327	4	148 x 90 x 40

* Gavetas y ruedas no incluidas. Los muebles se sirven desmontados. Los accesorios se venden a parte (ruedas, gavetas,...) CONSULTE CON SU COMERCIAL.



No permite apertura de envase
Venta por caja



Permite apertura de envase
Venta por unidad



Unidades que
contiene la caja

GAVETEROS



1 Tagar • Armario gavetero

Armario-gavetero en melamina haya, de 2 puertas y 2+2 huecos.

CÓDIGO	Medidas cm.
289333	148 x 90 x 40

* Gavetas y ruedas no incluidas. Los muebles se sirven desmontados. Los accesorios se venden a parte (ruedas, gavetas,...) CONSULTE CON SU COMERCIAL.



2 Tagar • Armario gavetero

Armario-gavetero en melamina haya, de 2 puertas y 2+2 huecos.

CÓDIGO	Medidas cm.
289334	148 x 90 x 40

* Gavetas y ruedas no incluidas. Los muebles se sirven desmontados. Los accesorios se venden a parte (ruedas, gavetas,...) CONSULTE CON SU COMERCIAL.

ARMARIOS



3 Tagar • Armarios

Armario en melamina en varios modelos diferentes.

CÓDIGO	Modelo	Medidas cm.
289309	2 Puertas y 3 huecos	77 x 90 x 40
289310	2 Puertas y 4 huecos	77 x 90 x 40
289311	4 Puertas y 4 huecos	77 x 90 x 40

* Los muebles se sirven desmontados. Los accesorios se venden a parte (ruedas, gavetas,...) CONSULTE CON SU COMERCIAL.



4 Tagar • Armarios

Armario en melamina en varios modelos diferentes.

CÓDIGO	Modelo	Medidas cm.
289318	2 Puertas y 3 huecos	113 x 90 x 40
289319	2 Puertas y 6 huecos	113 x 90 x 40

* Los muebles se sirven desmontados. Los accesorios se venden a parte (ruedas, gavetas,...) CONSULTE CON SU COMERCIAL.



ARMARIOS



1 Tagar • Armarios

Armario en melamina en varios colores. Medidas: 113 x 90 x 40 cm. 2 + 2 Huecos.

CÓDIGO	Modelo	Color
289320	2 Puertas y 2 + 2 superior	●
289321	2 Puertas y 2 + 2 inferior	●

* Los muebles se sirven desmontados. Los accesorios se venden a parte (ruedas, gavetas,...) CONSULTE CON SU COMERCIAL.



2 Tagar • Armarios

Armario en melamina en varios colores. Medidas: 113 x 90 x 40 cm. 2 + 6 Huecos.

CÓDIGO	Modelo	Color
289322	2 Puertas y 2 + 6 superior	●
289323	2 Puertas y 2 + 6 inferior	●

* Los muebles se sirven desmontados. Los accesorios se venden a parte (ruedas, gavetas,...) CONSULTE CON SU COMERCIAL.



3 Tagar • Armarios

Armario en melamina en varios colores. Medidas: 148 x 90 x 40 cm y puertas.

CÓDIGO	Modelo	Color
289328	2 Puertas y 4 huecos	●
289329	4 Puertas y 4 huecos	●

* Los muebles se sirven desmontados. Los accesorios se venden a parte (ruedas, gavetas,...) CONSULTE CON SU COMERCIAL.



4 Tagar • Armarios

Armario en melamina en varios colores. Medidas: 148 x 90 x 40 cm. 2 + 3 Huecos.

CÓDIGO	Modelo	Color
289330	2 Puertas y 2 + 3 superior	●
289331	2 Puertas y 2 + 3 inferior	●

* Los muebles se sirven desmontados. Los accesorios se venden a parte (ruedas, gavetas,...) CONSULTE CON SU COMERCIAL.

ARMARIOS



1 Tagar • Armarios

Armario en melamina de haya.

CÓDIGO	Modelo	Medidas cm.
289332	2 Puertas y 6 huecos	148 x 90 x 40

* Los muebles se sirven desmontados. Los accesorios se venden a parte (ruedas, gavetas,...) CONSULTE CON SU COMERCIAL.



2 Tagar Armario cambiador

Cambiador en melamina de haya.

CÓDIGO	Modelo	Medidas cm.
289339	2 Puertas y 2 huecos	96 x 90 x 73

Colchoneta para cambiador:

CÓDIGO	Color
289340	●

* Los muebles se sirven desmontados. Los accesorios se venden a parte (ruedas, gavetas,...) CONSULTE CON SU COMERCIAL.



3 Tagar • Armarios

Armario en melamina de haya. Medidas: 183 x 90 x 40.

	CÓDIGO	Modelo	Color
A	289336	2 Puertas y 5 huecos	●
B	289337	2 Puertas y 3 + 2 huecos	●
C	289338	2 Puertas y 2 + 3 huecos	●



PLUS
OFFICE

DISEÑO Y PRACTICIDAD

Todo para tu oficina

Vamos más allá de ofrecerte material de oficina: nuestro objetivo es ayudarte a alcanzar tus metas.

Tanto si trabajas en casa, como en una gran oficina, nuestro objetivo es garantizar que tengas todo lo que necesitas



Campus



MATERIAL ESCOLAR

Toda la gama CAMPUS es ideal para uso escolar. Colores brillantes, lavables y de alta calidad.

