

Beta *Action*



INDUSTRIA

Promoción válida del 01/09/2025 al 28/02/2026
Precios IVA no incluido

2/2



gama MODULAR



Configura
tu **TALLER**
online en 3D



MOBILIARIO PARA TALLER

2÷5



CONTENEDORES

6÷11



SURTIDOS Y TERMOFORMADOS

12÷15

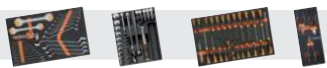

BANCOS DE TRABAJO

16÷18



CARROS Y CAJAS DE HERRAMIENTAS

19÷21



BOLSAS DE HERRAMIENTAS

22÷24

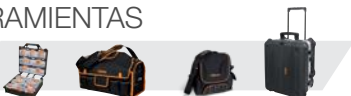

LLAVES DE MANIOBRA

25÷29



CÓDIGO DE COLORES

30



DESTORNILLADORES

31-32



LLAVES DE VASO

32÷35



APRIETE CONTROLADO

36÷39



ALICATES

40÷42



MARTILLOS Y CORTAFRÍOS

43



PERFORAR Y ROSCAR

44-45



HERRAMIENTAS ELÉCTRICAS Y ABRASIVOS

46÷47



FONTANERÍA

48



MANTENIMIENTO GENERAL

49



ILUMINACIÓN

50÷53



MEDICIÓN

54÷55



QUÍMICOS

56÷57



CORTE

58-59



ELECTROTECNIA

60



PRODUCTOS ELÉCTRICOS

61



HERRAMIENTAS AISLADAS 1000V

62



HERRAMIENTAS DE ACERO INOXIDABLE

63



ENROLLADORES

64-65



EXTRACTORES

66



AUTOMOCIÓN

67-69



ROBUR

70÷73



HERRAMIENTAS NEUMÁTICAS

74÷79



CALZADO DE SEGURIDAD

80÷87



ROPA DE TRABAJO

88÷96



BETA COLLECTION

97



Soporte para colgar

NEW!

¡EL TALLER CON EL QUE SIEMPRE

**COMPRA LA COMBINACIÓN C45PRO 2.0 X o W
con una NUEVA ENCIMERA DE 61,5 CM
DE PROFUNDIDAD**

COMBINACIÓN C45PRO 2.0

**Combinación de mobiliario para taller
C45PRO 2.0**

- Cajonera fija con 7 cajones (C45PRO 2.0 M7)
- Cajonera móvil con 7 cajones (C45PRO 2.0 C7)
- Módulo fijo de servicio (C45PRO 2.0 MS)
- 3 armarios superiores de pared (C45PRO 2.0 PM)
- 3 paneles de herramientas perforados (C45PRO 2.0 PF)
- 3 soportes de pared, tipo ancho (C45PRO 2.0 SL)
- 1 soporte de pared, tipo estrecho (C45PRO 2.0 SS)
- Armario con 2 puertas (C45PRO 2.0 AS2)

GRATIS Surtido de
268
HERRAMIENTAS



para el mantenimiento general,
en termoformados de espuma,
valorado en **990,00 €**

Promoción válida
hasta el 12/12/2025



Encimera de
61,5 cm
de profundidad

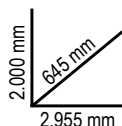

2.999,00 €

HAS SOÑADO ESTÁ A SOLO UN PASO DE TI!



...Beta SE ENCARGA DE LAS HERRAMIENTAS



0...



C45PRO 2.0 W/268UT

045009159 318 kg

- Encimera de **madera multicapas**, medidas 2.040x**615** mm (C45PRO 2.0 PWE/3-2.0MT)

C45PRO 2.0 X/268UT

045009158 334 kg

- Encimera en **MDF forrada con acero inoxidable**, medidas 2.040x**615** mm (C45PRO 2.0 PXE/3-2.0MT)



MM-1 BW



MM-2 BW



MM-3 BW



MM-4/N BW

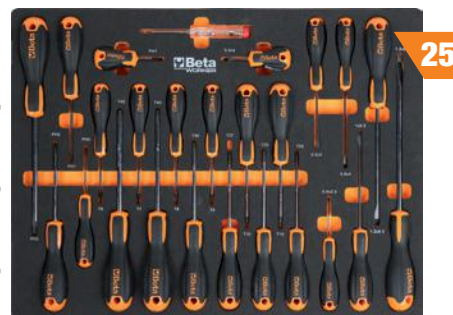

MM-5 BW

14"
3/8"
12"

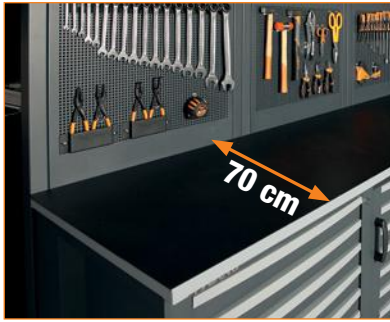

El mobiliario para taller RSC50 se ha actualizado al nuevo y revolucionario RSC50 2.0, con una **NUEVA ENCIMERA DE 70 CM DE PROFUNDIDAD**, que ofrece una superficie de trabajo amplia, cómoda y funcional.



Puede equiparse con un tornillo de banco, lo que permite realizar trabajos más exigentes.

RSC50 2.0 L

050001051

720 kg

22.270,00 €

9.889,00 €

NEW!

COMBINACIÓN RSC50 2.0

- Encimera de 2.240x**700** mm (RSC50 2.0 NPG/3-2.2MT)
- Encimera de 750x**700** mm (RSC50 2.0 NPG/1-0.7MT)
- Módulo fijo auxiliar (RSC50 2.0 MS-2AVV) **con enrollador de aire comprimido 1900S 8x10 y enrollador de cable 1844 15-H05/SCK (incluidos)**
- Cajonera móvil con 7 cajones (RSC50 2.0 C7)
- Cajonera fija con 7 cajones (RSC50 2.0 M7)
- Esquina completa autoportante (RSC50 2.0 NAC-G)
- Módulo fijo de 2 puertas (RSC50 2.0 MA)
- 1 pared portaherramientas con persiana de aluminio y estructura de soporte (RSC50 2.0 PS)
- 2 armarios superiores de pared (RSC50 2.0 PM)
- 2 paneles perforados portaherramientas superiores (RSC50 2.0 PFS)
- 2 paneles perforados portaherramientas inferiores (RSC50 2.0 PFI)
- 2 parejas de montantes derecha/izquierda (RSC50 2.0 P/2MDX-SX)
- 2 armarios de 1 puerta (RSC50 2.0 A1)



2.000 mm
760 mm
3.864 / 2.374 mm

RSC50 2.0 E

050001026

310 kg

10.170,00 €

4.829,00 €

NEW!

COMBINACIÓN RSC50 2.0

- Encimera de 2.240x**700** mm (RSC50 2.0 NPG/3-2.2MT)
- Módulo fijo auxiliar con 2 cajones (RSC50 2.0 MS-2C)
- Cajonera fija con 7 cajones (RSC50 2.0 M7)
- Módulo fijo de 2 puertas (RSC50 2.0 MA)
- 3 armarios superiores de pared (RSC50 2.0 PM)
- 3 paneles perforados portaherramientas superiores (RSC50 2.0 PFS)
- 3 paneles perforados portaherramientas inferiores (RSC50 2.0 PFI)
- 3 parejas de montantes derecha/izquierda (RSC50 2.0 P/2MDX-SX)



2.000 mm
760 mm
2.240 mm

RSC50 2.0 F

NEW!

COMBINACIÓN RSC50 2.0

- Encimera de 2.240x700 mm (RSC50 2.0 NPG/3-2.2MT)
- Cajonera fija con 7 cajones (RSC50 2.0 M7)
- Cajonera móvil con 7 cajones (RSC50 2.0 C7)
- Módulo fijo auxiliar con 2 cajones (RSC50 2.0 MS-2C)
- 3 armarios superiores de pared (RSC50 2.0 PM)
- 3 paneles perforados portaherramientas superiores (RSC50 2.0 PFS)
- 3 paneles perforados portaherramientas inferiores (RSC50 2.0 PFI)
- 3 parejas de montantes derecha/izquierda (RSC50 2.0 P/2MDX-SX)
- Armario de 2 puertas (RSC50 2.0 A2)

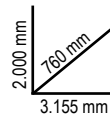

RSC50 2.0 F

050001031 411 kg

- Encimera de 2.240x700 mm de **chapa pintada recubierta** con una capa de **PVC antichoques** (RSC50 2.0 PX/3-2.2MT)

~~12.390,00 €~~
5.999,00 €



RSC50 2.0 FX

050001032 405 kg

- Encimera de 2.240x700 mm en **MDF forrada con acero inoxidable** (RSC50 2.0 PX/3-2.2MT)

~~11.960,00 €~~
5.765,00 €



RSC50 2.0 FW

050001033 386 kg

- Encimera de 2.240x700 mm de **madera multicapas** (RSC50 2.0 PW/3-2.2MT)

~~11.840,00 €~~
5.765,00 €

RSC50 2.0 D

NEW!

COMBINACIÓN RSC50 2.0

- Encimera de 1.495x700 mm (RSC50 2.0 NPG/2-1.5MT)
- Cajonera fija con 7 cajones (RSC50 2.0 M7)
- Módulo fijo de 2 puertas (RSC50 2.0 MA)
- 2 armarios superiores de pared (RSC50 2.0 PM)
- 2 paneles perforados portaherramientas superiores (RSC50 2.0 PFS)
- 2 paneles perforados portaherramientas inferiores (RSC50 2.0 PFI)
- 2 parejas de montantes derecha/izquierda (RSC50 2.0 P/2MDX-SX)
- Armario de 1 puerta (RSC50 2.0 A1)



RSC50 2.0 D

050001021 276 kg

- Encimera de 1.495x700 mm de **chapa pintada recubierta** con una capa de **PVC antichoques** (RSC50 2.0 NPG/2-1.5MT)

~~7.760,00 €~~
3.790,00 €



RSC50 2.0 DX

050001023 275 kg

- Encimera de 1.495x700 mm en **MDF forrada con acero inoxidable** (RSC50 2.0 PX/2-1.5MT)

~~7.490,00 €~~
3.619,00 €



RSC50 2.0 DW

050001024 263 kg

- Encimera de 1.495x700 mm de **madera multicapas** (RSC50 2.0 PW/2-1.5MT)

~~7.370,00 €~~
3.619,00 €

¡DESCUBRE LA GAMA RSC!

¡LA EVOLUCIÓN DE LA PERFECCIÓN!



RSC24

Cajonera móvil

- Encimera reforzada en ABS
- Superficie de apoyo multifunciones con bordes anticaída y 8 orificios para alojar destornilladores
- 4 ruedas de Ø 125 mm: 2 fijas y 2 giratorias (1 con freno)
- Cerradura de seguridad centralizada frontal
- Portafrascos lateral integrado (se puede colocar en ambos lados)
- El fondo de los cajones está protegido por tapetes de goma expandida
- Cada cajón puede alojar **hasta 4 termoformados de espuma o rígidos**

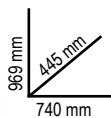

	Ral 2011	Ral 2011 Ral 7016	Ral 9006 Ral 7016	Ral 3000 Ral 7016	Ral 5015 Ral 7016	Ral 7016	Ral 9005	kg	€
RSC24/5	024004050	024004051	024004052	024004053	024004056	024004057	024004059	60	1.044,00€ 571,00 €
RSC24/6	024004060	024004061	024004062	024004063	024004066	024004067	024004069	62	1.124,00€ 637,00 €
RSC24/7	024004070	024004071	024004072	024004073	024004076	024004077	024004079	63	1.210,00€ 681,00 €
RSC24/8	024004080	024004081	024004082	024004083	024004086	024004087	024004089	66	1.305,00€ 736,00 €

RSC24/5		
nº		Max
2	70 mm	25 kg
2	140 mm	30 kg
1	280 mm	35 kg

RSC24/6		
nº		Max
4	70 mm	25 kg
1	140 mm	30 kg
1	280 mm	35 kg

RSC24/7		
nº		Max
5	70 mm	25 kg
1	140 mm	30 kg
1	210 mm	30 kg

RSC24/8		
nº		Max
6	70 mm	25 kg
2	140 mm	30 kg

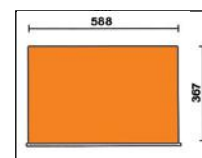

2400 RSC24/KA4

024004884

~~274,00€~~
159,00 €
NEW!

Kit de accesorios para cajoneras móviles RSC24, RSC24A y RSC51

Compuesto por:

- Panel de herramientas perforado **2400 RSC24/PF**
- Estante plegable **2400 RSC24/MP**
- Portadocumentos **2400 RSC24/PD-A**
- Portapapel para rollos preperforados **2400 RSC24/PC-A**



EL SURTIDO **Beta**
MÁS COMPLETO
**¡Y GRATIS LA CAJONERA
MÓVIL RSC24!**

Ahorra hasta
3.800,00 €

2400 RSC24/7-VIS

024004037

~~3.420,00 €~~

SURTIDO DE 224 HERRAMIENTAS PARA MANTENIMIENTO INDUSTRIAL **1.429,00 €**



M391



M392



M394



M395

MANTENIMIENTO INDUSTRIAL **14" 12"**
Versión mediana



INCLUYE:
Cajonera móvil
RSC24/7-FO

7 cajones de 588x367 mm,
montados sobre guías telescópicas
de rodamientos:

- 5 cajones, altura 70 mm
- 1 cajón, altura 140 mm
- 1 cajón, altura 210 mm

Promoción válida únicamente con RSC24/7 FULL ORANGE

2400 RSC24A/8-VIL

024004008

~~6.000,00 €~~

SURTIDO DE 411 HERRAMIENTAS PARA MANTENIMIENTO INDUSTRIAL **2.199,00 €**



M25



M105



M169



M229



M238



M320

Termoformado de espuma con
TALADRO DE IMPACTO 20 V,
con accesorios y **2 baterías 4 Ah**

MANTENIMIENTO INDUSTRIAL **14" 38" 12"**
Versión extragrande

**EL SURTIDO DE BETA
MÁS COMPLETO**



INCLUYE:
Cajonera móvil
con sistema
antivuelco
RSC24A/8-0

8 cajones de 588x367 mm,
montados sobre guías telescópicas
de rodamientos:

- 6 cajones, altura 70 mm
- 2 cajones, altura 140 mm

Promoción válida únicamente con RSC24A/8 ORANGE

RSC24AXLP/7

105 Kg

Cajonera móvil con 7 cajones, con encimera de madera y SISTEMA ANTIVUELCO, modelo largo

- 7 cajones totalmente extraíbles de 882x367 mm, montados sobre guías telescópicas de rodamientos
- Encimera de madera multicapas con orificios para tornillo de banco 1599F/100 o 1599GI/100 (pedir por separado)
- Tiradores frontales de nailon resistente, con portaetiquetas incorporado
- El fondo de los cajones está protegido por tapetes de goma expandida
- 4 ruedas de Ø 125 mm: 2 fijas y 2 giratorias (1 con freno)
- Cerradura de seguridad centralizada frontal
- Portafrascos lateral integrado (se puede colocar en ambos lados)
- Portapapel para rollos preperforados integrado
- Cada cajón puede alojar hasta **6 termoformados de espuma o rígidos**

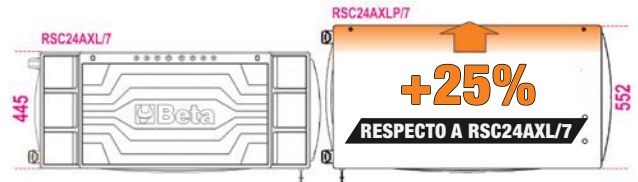

Ral 2011	Ral 3000	Ral 7016
Ral 7016	Ral 7016	Ral 7016
024004571	024004573	024004577

1.955,00 €
1.099,00 €

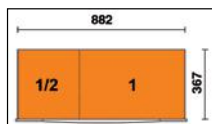

n°	mm	Max
5	70 mm	30 kg
1	140 mm	35 kg
1	210 mm	35 kg

RSC24L-CAB

82 Kg

Cajonera móvil con 7 cajones y ARMARIO PORTAOBJETOS

- 7 cajones de 588x367 mm, montados sobre guías telescópicas de rodamientos:
 - 5 cajones, altura 70 mm
 - 1 cajón, altura 140 mm
 - 1 cajón, altura 210 mm
- El fondo de los cajones está protegido por tapetes de goma expandida
- 4 ruedas de Ø 125 mm: 2 fijas y 2 giratorias con freno
- Cerradura de seguridad centralizada frontal
- **Armario lateral portaobjetos con puerta con cerradura y estante interno regulable en altura**
- Capacidad de carga estática: 1.100 kg
- Encimera de madera multicapas con orificios para tornillo de banco 1599F/100 (pedir por separado)
- Portapapel para rollos preperforados integrado
- Portafrascos trasero doble
- Portafrascos lateral integrado



Ral 2011	Ral 3000	Ral 7016
Ral 7016	Ral 7016	Ral 7016
024004471	024004473	024004477

1.900,00 €
1.066,00 €

n°	mm	Max
5	70 mm	25 kg
1	140 mm	30 kg
1	210 mm	30 kg

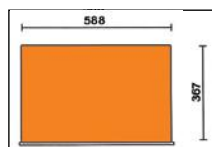

RSC24AXL

Cajonera móvil, con SISTEMA ANTIVUELCO, modelo largo

- Encimera reforzada en ABS con bordes anticaída, 8 orificios para alojar destornilladores y 6 bandejas portapiezas pequeñas
- Tiradores de nailon de alta resistencia, con portaetiquetas incorporados
- El fondo de los cajones está protegido por tapetes de goma expandida
- 4 ruedas de Ø 125 mm: 2 fijas y 2 giratorias (1 con freno)
- Cerradura de seguridad centralizada frontal
- Portafrascos lateral integrado (se puede colocar en ambos lados)
- Cada cajón puede alojar hasta 6 termoformados de espuma o rígidos

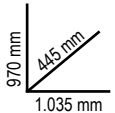

	Ral 2011 Ral 7016	Ral 3000 Ral 7016	Ral 7016	n°	↓ max	kg	€
RSC24AXL/7	024004271	024004273	024004277	5	70 mm	30 kg	1.700,00 € 967,00 €
				1	140 mm	35 kg	
RSC24AXL/8	024004281	024004283	024004287	6	70 mm	30 kg	1.820,00 € 1.033,00 €
				2	140 mm	35 kg	
RSC24AXL/9	024004291	024004293	024004297	8	70 mm	30 kg	1.935,00 € 1.099,00 €
				1	140 mm	35 kg	

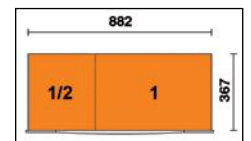

RSC24AXXL

131 kg

~~2.420,00 €~~
1.379,00 €

NEW!

Cajonera móvil con 8 cajones y SISTEMA ANTIVUELCO, modelo largo

- 1 cajón totalmente extraíble de 1.176x367 mm, montado sobre guías telescópicas de rodamientos
- 7 cajones totalmente extraíbles de 882x367 mm, montados sobre guías telescópicas de rodamientos: 6 cajones, altura 70 mm; 1 cajón, altura 140 mm
- Encimera en MDF forrada con acero inoxidable, con orificios para tornillo de banco 1599F/125 o 1599GI/125 (pedir por separado) y 6 bandejas portapiezas pequeñas
- Tiradores de nailon de alta resistencia, con portaetiquetas incorporados
- El fondo de los cajones está protegido por tapetes de goma expandida
- Compartimento lateral extraíble, con estante y cerradura
- 4 ruedas de Ø 150 mm: 2 fijas y 2 giratorias con freno
- 3 cerraduras de seguridad
- Portapapel para rollos preperforados integrado
- Portafrascos integrado
- Se pueden añadir los siguientes termoformados:
 - Hasta 8 termoformados de espuma o rígidos** en cajón de 1.176x367 mm
 - Hasta 6 termoformados de espuma o rígidos** en cajón de 882x367 mm



**TU TALLER
SOBRE RUEDAS**



n°	↓ Max	kg
1	70 mm (1.176x367 mm)	40 kg
6	70 mm (882x367 mm)	30 kg
1	140 mm (882x367 mm)	35 kg

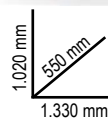

Ral 2011 Ral 7016	Ral 3000 Ral 7016	Ral 7016
024004781	024004783	024004787



RSC28

130 Kg

Carro SuperTank con encimera de madera y 10 cajones

• 10 cajones de 588x367 mm, montados sobre guías telescópicas de rodamientos:

5 cajones laterales:

- 4 cajones, altura 70 mm
- 1 cajón, altura 210 mm

5 cajones frontales:

- 4 cajones, altura 70 mm
- 1 cajón, altura 210 mm

Características:

- Sistema rápido y seguro de apertura y cierre de cajones, con tiradores de nailon y fibra de vidrio
- El fondo de los cajones está protegido por tapetes de goma expandida
- 4 ruedas de gran capacidad de Ø 150 mm: 2 fijas y 2 giratorias con freno
- 2 cerraduras de seguridad centralizadas
- Compartimento para herramientas integrado
- Encimera de madera multicapas con orificios para tornillo de banco 1599F/150 o 1599GI/150 (pedir por separado)



Ral 2011	Ral 3000	Ral 7016
Ral 7016	Ral 7016	Ral 7016

028003001 028003003 028003007

3.330,00 €
1.847,00 €

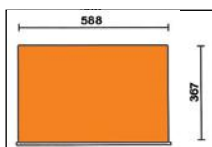

n°	h	Max
8	70 mm	25 kg
2	210 mm	30 kg

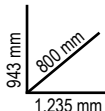

- Compartimento lateral con puerta abatible con cerradura
- Portafrascos integrados
- Compartimento pasante de 135 mm de altura, con base revestida de plástico

C45PRO 2.0 MWS

Cajonera móvil de trabajo con 7 cajones y papelera integrada

• 1 cajón de 1.248x406 mm, montado sobre guías telescópicas de rodamientos

• 6 cajones de 782x406 mm, montados sobre guías telescópicas de rodamientos:

- 5 cajones, altura 65 mm
- 1 cajón, altura 145 mm

- El fondo de los cajones está protegido por tapetes de goma expandida
- Predisposición para incorporar termoformados
- Compartimento de almacenaje con estante intermedio y puerta con cerradura, medidas internas 504x424x597 mm
- Papelera integrada
- Portapapel para rollos preperforados integrado
- 4 ruedas de gran capacidad de Ø 150 mm: 2 fijas y 2 giratorias con freno
- Cerradura centralizada frontal
- Admite tornillo de banco 1599P/150 (pedir por separado)

n°	h	Max
5	65 mm	25 kg
1	105 mm	40 kg
1	145 mm	30 kg

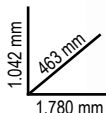

C45PRO 2.0 MWS/X

1.955,00 €

1.049,00 €

045000181

126 kg

- Encimera de 1.680 mm en **MDF forrada con acero inoxidable**



C45PRO 2.0 MWS/W

1.905,00 €

1.049,00 €

045000191

122 kg

- Encimera de 1.680 mm de **madera multicapas**

3900 07/5M

039000371  71 Kg

5.210,00€
2.529,00 €

Cajonera móvil C39 con 7 cajones

 1200



+ 181 HERRAMIENTAS

- Encimera de trabajo multifunciones de alta resistencia, con alojamiento para piezas pequeñas y orificios para alojamiento de destornilladores
- Cajón de extracción total con sistema de apertura colocado por toda la longitud del cajón



3700 07/5M

037000371  61 Kg

4.470,00€
2.079,00 €

Cajonera móvil C37 con 7 cajones

 1000



+ 181 HERRAMIENTAS

- Encimera de trabajo multifunciones de alta resistencia
- Cajón de extracción total con sistema de desenganche rápido en aluminio, con posibilidad de apertura por toda la longitud del cajón
- **Paragolpes angulares** por toda la altura de la cajonera para evitar, en caso de choque, que se dañen los vehículos en el taller



MONTANTES Y FRENTE DE LOS CAJONES FABRICADOS EN ALEACIÓN DE ALUMINIO + **RESISTENCIA** + **LIGEREZA**

+ 181 HERRAMIENTAS

M01

 4,5 Kg

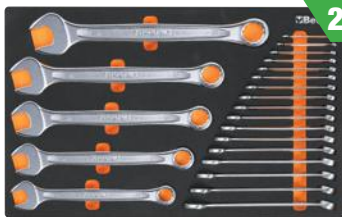

22



42 6-7-8-9-10-11-12-13-14
15-16-17-18-19-20-21-22
24-27-30-32-36 mm

M60

 1,9 Kg



23



○ 96T 2-2,5-3-4-5-6-7-8-10 mm
○ 97BTX/SC8 T9-T10-T15-T20
T25-T27-T30-T40
○ 944BX 5-6-7-8-10-13 mm

M213

 1,8 Kg



25



- 1201E 2,5x50-3x75-4x100-5,5x125-6,5x150-8x200 mm
- 1201EN 4x30 mm
- ⊕ 1202E PH0x60-PH1x80-PH2x100-PH3x150 mm
- ⊕ 1202EN PH1X30 mm
- 1207E/TX T6-T7-T8-T9-T10-T15-T20-T25-T27-T30-T40-T45
- 1253 3,5x100 mm

M129

 3,4 Kg



13



- 1032 180 mm
- 1034 170 mm
- 1036 175 mm
- 1038 175 mm
- 1048N 250 mm
- 1052 240 mm
- 1082BM 160 mm
- 1098 220 mm
- 1112 250 mm
- 1128BM 145 mm
- 1150BM 180 mm
- 1166BM 160 mm
- 1168BM 160 mm

M100

 6,7 Kg



98

- 895/1 - 895/3 - 895/6
- 900 4-4,5-5-5,5-6-7-8-9-10-11-12-13-14 mm
- 900L 5-6-7-8-9-10-11-12-13 mm
- 900ME 3-4-5-6-7 mm
- 900LP 0,8x4-1x5,5-1,2x6,5-1,2x8 mm
- 900PH PH1-PH2-PH3-PH4
- 900TX T10-T15-T20-T25-T27-T30-T40

- 900/20 50 mm - 900/20L 100 mm
- 900/21 150 mm
- 900/25
- 900BG/30
- 900/42
- ⊕ 900/55
- 920A 8-10-11-12-13-14-15-16-17-18-19-20-21-22-23-24-26-27-28-30-32 mm

- 920/15 - 920/25
- 920AN/125 125 mm
- 920AN/250 250 mm
- 920/42
- ⊕ 920/55
- 920FTX 10-12-14-16-18-20-22-24 mm
- 920AL 10-12-13-14-15-16-17-18-19-21-22 mm

1/4" 1/2"



5988VU/M **3.520,00€**
1.969,00 €
 059880356 **30 Kg**
SOFT MODULE SYSTEM
14" 1/2"

Surtido de 214 herramientas en termoformados de espuma
 Recomendado con: RSC24 - RSC24A - RSC24AXL - RSC24AXLP/7 - RSC24AXXL - C37 - C39 - C39SM - C39MD - RSC28 - C59 - RSC55 - RSC50 2.0

Cantidad/Descripción	Beta N.	TR
22 llaves combinadas 6-7-8-9-10-11-12-13-14-15-16-17-18-19-20-21-22-24-27-30-32-36 mm	42	M01
11 llaves fijas 6x7-8x9-10x11-12x13-14x15-16x17-18x19-20x22-21x23-24x27-30x32 mm	55	M30
11 llaves de estrella 6x7-8x9-10x11-12x13-14x15-16x17-18x19-20x22-21x23-24x27-30x32 mm	90	M30
9 llaves Allen acodadas con cabeza esférica Ø 1,5+10 mm	96BPC/SC9	M30
6 destornilladores planos ● 2,5x50-3x75-4x100-5,5x125-6,5x150-8x200 mm	1201E	M213
1 destornillador plano corto ● 4x30 mm	1201EN	M213
4 destornilladores Phillips* ● PH0,60-PH1x80-PH2x100-PH3x150 mm	1202E	M213
1 destornillador Phillips* corto ● PH1x30 mm	1202EN	M213
12 destornilladores Torx* con mango ○ T6-T7-T8-T9-T10-T15-T20-T25-T27-T30-T40-T45*	1207ETX	M213
1 destornillador detector de tensión ●	1253	M213
3 botadores cónicos 2-3-4 mm	30	M230
6 botadores cilíndricos 2-3-4-5-6-8	31	M230
1 granete Ø 4 mm	32	M230
1 cortafrijo plano 150 mm	34	M230
2 cortafrijos planos, tipo nervado 200-250 mm	35	M230
1 buril de cabeza redonda, tipo estándar 125 mm	36	M230
1 martillo de mecánico 500 g	1370	M230
1 mazo de cabeza intercambiable Ø 35 mm	1390	M230
1 cinta métrica 3 m	1692	M230
1 imán telescópico con cabezal flexible	1712TF	M230
5 limas de corte rápido 200 mm	1719BMA...Q/T/P/M/R	M230
1 cepillo con púas de acero	1737NX	M230
1 cúter de 18 mm	1771	M230
1 alicate para retén recto, interior ○ 180 mm	1032	M129
1 alicate para retén curvo, interior ○ 170 mm	1034	M129
1 alicate para retén recto, exterior ● 175 mm	1036	M129
1 alicate para retén curvo, exterior ● 175 mm	1038	M129
1 alicate multitoma regulable 250 mm	1048N	M129
1 mordaza de presión 240 mm	1052	M129
1 alicate de corte diagonal ∇ 160 mm	1082BM	M129
1 tenaza de ferrallista 220 mm	1098	M129
1 tijeras de hojas anchas y rectas 250 mm	1112	M129
1 tijeras de electricista de hojas rectas	1128BM	M129
1 alicate universal de gran efecto \equiv 180 mm	1150BM	M129
1 alicate de bocas semirredondas rectas largas ● 160 mm	1166BM	M129
1 alicate de bocas semirredondas acodadas largas ● 160 mm	1168BM	M129
3 portavasos	895/1/3/6	M100
13 vasos de 1/4" hexagonales ○ 4-4,5-5-5,5-6-7-8-9-10-11-12-13-14 mm	900	M100
9 vasos hexagonales largos ○ 5-6-7-8-9-10-11-12-13 mm	900L	M100
5 vasos de 1/4" con punta Allen ○ 3-4-5-6-7 mm	900ME	M100
4 vasos con punta plana ● 0,8x4-1x5,5-1,2x6,5-1,2x8 mm	900LP	M100



M01



M30



M213



M230



M129



M100

4 vasos con punta Phillips* ● PH1-PH2-PH3-PH4	900PH	M100
7 vasos con punta Torx* ○ T10-T15-T20-T25-T27-T30-T40	900TX	M100
1 alargadera de 1/4" de 50 mm	900/20	M100
1 alargadera de 1/4" de 100 mm	900/20L	M100
1 alargadera de 1/4" de 150 mm	900/21	M100
1 articulación universal de 1/4"	900/25	M100
1 mango giratorio de 1/4"	900BG/30	M100
1 mango giratorio en T de 1/4"	900/42	M100
1 carraca reversible de 1/4" ⊕	900/55	M100
21 vasos de 1/2" hexagonales ○ 8-10-11-12-13-14-15-16-17-18-19-20-21-22-23-24-26-27-28-30-32 mm	920A	M100
1 adaptador con cuadrado de 1/2" hembra y de 3/8" macho de 125 mm	920/15	M100
1 articulación universal de 1/2" 250 mm	920/25	M100
2 alargadera de 1/2" de 125 mm / 250 mm		M100
1 mango corredizo en T de 1/2" de 305 mm		M100
1 carraca reversible de 1/2" ⊕	920/42	M100
8 vasos de 1/2" Torx* ○ 10-12-14-16-18-20-22-24 mm	920FTX	M100
11 vasos hexagonales ○ 10-12-13-14-15-16-17-18-19-21-22 mm	920AL	M100

5904VU/1M **1.585,00€**
824,00 €
 059041201 **12 Kg**
SOFT MODULE SYSTEM
1/2"

Surtido de 90 herramientas en termoformados de espuma

Recomendado con: RSC23T - RSC24 - RSC24A - RSC24AXL - RSC24AXLP/7 - RSC24AXXL - RSC24L/7 - RSC24L-CAB - RSC28 - C37 - C39 - C39T - C39SM - C39MD - RSC51 - RSC55 - RSC50 2.0 - C59

Cantidad/Descripción	Beta N.	TR
16 llaves combinadas 6+21 mm	42	M05
8 llaves fijas 6x7-8x9-10x11-12x13-14x15-16x17-18x19-20x22 mm	55	M33
9 llaves Allen acodadas ○ 1,5-2-2,5-3-4-5-6-8-10 mm	96/SC9	M33
6 destornilladores Torx* ○ T8-T10-T15-T20-T25-T30	1267TX	M204
3 destornilladores planos ● 3x75-4x100-6,5x150 mm	1260	M201
3 destornilladores Phillips* ● PH0,60-PH1x80-PH2x100 mm	1262	M201
8 llaves Allen con mango en T ○ 2-2,5-3-4-5-6-7-8 mm	96T	M50
1 alargadera de 1/2" de 125 mm	920AN/125	M83
1 alargadera de 1/2" de 250 mm	920AN/250	M83
1 articulación universal de 1/2"	920/25	M83
1 mango corredizo en T de 1/2"	920/42	M83
1 carraca reversible de 1/2" ⊕	920/55	M83
19 vasos de 1/2" hexagonales ○ 10+24-26-27-30-32 mm	920A	M83
1 alicate de corte diagonal de gran efecto ∇ 160 mm	1084	M137
1 alicate universal de gran efecto cromado \equiv 180 mm	1150	M137
1 alicate de bocas semirredondas rectas largas ● 160 mm	1166	M137
1 alicate multitoma regulable 250 mm	1048N	M153
1 mordaza de presión 240 mm	1052	M153
2 cortafrijos planos, tipo nervado 100 - 200 mm	35	M234
1 martillo de mecánico 300 g	1370	M234
1 mazo de cabeza intercambiable Ø 35 mm	1390	M234
1 alicate para retén recto, interior ○ 180 mm	1032	M145
1 alicate para retén curvo, interior ○ 170 mm	1034	M145
1 alicate para retén recto, exterior ● 175 mm	1036	M145
1 alicate para retén curvo, exterior ● 175 mm	1038	M145



M05

M33

M204

M201



M50

M83



M137

M153

M234

M145

DESCUBRE EL CONFIGURADOR ONLINE

Crea tu propia cajonera con tus herramientas y accesorios favoritos



M01 ~~497,00 €~~
289,00 €
 024500001 4,5 Kg

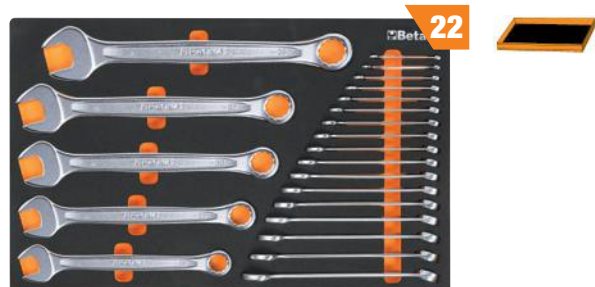

42 6-7-8-9-10-11-12-13-14-15-16-17-18
 19-20-21-22-24-27-30-32-36 mm

M25 ~~799,00 €~~
438,00 €
 024500025 5,1 Kg



42 6-7-8-9-10-11-12-13-14-15-16-17-18-19-21-22-24-27 mm
 90 6x7-8x9-10x11-12x13-14x15-16x17-18x19 mm
 123Q1/4
 123Q3/8
 123Q1/2
 142 8-9-10-11-12-13-14-15-16-17-18-19 mm

M30 ~~463,00 €~~
268,00 €
 024500030 4,2 Kg



55 6x7-8x9-10x11-12x13-14x15-16x17-18x19-20x22-21x23-24x27-30x32 mm
 90 6x7-8x9-10x11-12x13-14x15-16x17-18x19-20x22-21x23-24x27-30x32 mm
 96BPC/SC9 1,5-2-2,5-3-4-5-6-8-10 mm

M60 ~~426,00 €~~
246,00 €
 024500060 1,9 Kg



○ 96T 2-2,5-3-4-5-6-7-8-10 mm
 ○ 97BTX/SC8 T9-T10-T15-T20-T25-T27-T30-T40 mm
 ○ 944BX 5-6-7-8-10-13 mm



M63 ~~387,00 €~~
227,00 €
 024500063 3,4 Kg



○ 952 7-8-10-12-13-14-17-19 mm

M100 ~~1.350,00 €~~
659,00 €
 024500100 6,7 Kg



895/1 - 895/3 - 895/6
 ○ 900 4-4,5-5-5,5-6-7-8-9-10-11-12-13-14 mm
 ○ 900L 5-6-7-8-9-10-11-12-13 mm
 ○ 900ME 3-4-5-6-7 mm
 ● 900LP 0,8x4-1x5,5-1,2x6,5-1,2x8 mm
 ⊕ 900PH PH1-PH2-PH3-PH4
 ○ 900TX T10-T15-T20-T25-T27-T30-T40
 900/20 50 mm - 900/20L 100 mm
 900/21 150 mm
 900/25
 900BG/30
 900/42

⊗ 900/55
 ○ 920A 8-10-11-12-13-14-15-16-17-18-19-20-21-22-23-24-26-27-28-30-32 mm
 920/15 - 920/25
 920AN/125 125 mm
 920AN/250 250 mm
 920/42
 ⊗ 920/55
 ⊗ 920FTX 10-12-14-16-18-20-22-24 mm
 ○ 920AL 10-12-13-14-15-16-17-18-19-21-22 mm

M105 1.478,00€
714,00 €
024500871 7,7 Kg



116
14" 38" 12"

- 900 4-4,5-5-5,5-6-7-8-9-10 11-12-13-14 mm
- 900L 5-6-7-8-9-10-11-12-13 mm
- 96BPC/SC9 1,5-2-2,5-3-4-5-6-8-10 mm
- 895/1 - 895/3 - 895/6
- 900ME 3-4-5-6-7 mm
- 900LP 0,8x4-1x5,5-1,2x6,5-1,2x8 mm
- ⊕ 900PH PH1-PH2-PH3-PH4
- ⊕ 900TX T10-T15-T20-T25-T27-T30-T40
- 900/16 □ 1/4 - ■ 3/8
- 900/... 50-100-150 mm
- 900/25 - 900BG/30 - 900/42
- ⊕ 900/55
- 910A 6-7-8-9-10-11-12-13-14-15-16-17-18-19-20-21-22 mm
- 910/15 □ 3/8 - ■ 1/4
- 910/16 □ 3/8 - ■ 1/2
- 910/21 125 mm
- 910/22 250 mm
- 910/25 - 910/42
- ⊕ 910/55
- 920A 8-10-11-12-13-14-15-16-17 18-19-20-21-22-23-24-26 27-28-30-32 mm
- 920/15 □ 1/2 - ■ 3/8
- 920/25
- 920AN 125 - 250 mm
- 920/42
- ⊕ 920/55
- 956E 16-17,8-20,8 mm

M166 514,00€
274,00 €
024500879 2,9 Kg



49
861MIX/A31

- 1048N 250 mm
- 1082BM 160 mm
- 1150BM 180 mm
- 1162BM 160 mm
- 1290 3x75 - 4x100 - 5,5x100 - 6,5x150 - 8x150 mm
- 1290N 6,5x30 mm
- 1292 4,5x80 - 6x100 - 8x150 mm
- 1292N 6x30 mm
- 1297TX T20-T25-T27-T30

M213 245,00€
142,00 €
024500213 1,8 Kg



25
Beta evorx

- 1201E 2,5x50-3x75-4x100-5,5x125-6,5x150-8x200 mm
- 1201EN 4x30 mm
- 1202E PH0x60-PH1x80-PH2x100-PH3x150 mm
- ⊕ 1202EN PH1x30 mm
- ⊕ 1207E/TX T6-T7-T8-T9-T10-T15-T20-T25-T27-T30-T40-T45
- 1253 3,5x100 mm

M120 1.448,00€
714,00 €
024500120 6,9 Kg



75
12"

- 920A 10-11-12-13-14-15-16-17-18-19-20-21-22-24-26-27-30-32 mm
- 920AN/125 125 mm
- 920AN/250 250 mm
- 920/25 - 920/42
- 920AL 10-12-13-14-15-16-17-18-19-22-24-27-30-32 mm
- ⊕ 920FTX 10-12-14-16-18-20-22-24 mm
- ⊕ 920/55
- 920PE 5-5L-6-6L-7-7L-8-8L-10-10L-12-12L-14-14L
- 920TX T20-T25-T27-T30-T40-T45-T50-T55-T60-T20L-T25L-T27L-T30L-T40L-T45L-T50L

M230 467,00€
270,00 €
024500230 3,2 Kg



25
30 Ø 2-3-4 mm
31 Ø 2-3-4-5-6-8 mm
32 Ø 4 mm
34 150 mm
35 200-250 mm
36 125 mm
1370 500 g
1390 Ø 35 mm
1692 3 m
1712TF
1737NX
1771 170 mm

- 1719BMA/Q 200 mm
- ▲ 1719BMA/T 200 mm
- 1719BMA/P 200 mm
- ▶ 1719BMA/M 200 mm
- 1719BMA/R 200 mm

M129 494,00€
296,00 €
024500129 3,4 Kg



13

- 1032 180 mm
- 1034 170 mm
- 1036 175 mm
- 1038 175 mm
- 1048N 250 mm
- 1052 240 mm
- 1082BM 160 mm
- 1098 220 mm
- 1112 250 mm
- 1128BM 145 mm
- 1150BM 180 mm
- 1166BM 160 mm
- 1168BM 160 mm

M320 990,00€
494,00 €
024500320 5 Kg



146
TALADRO DE IMPACTO 20 V 1972/K20V-13BMC

- 410MIX/SEL19
- 861/C100
- 862F/A7
- 862XP/A16
- 1972/K20V-13BMC

NEW!

T01 ~~302,00 €~~
176,00 €
 024240001



42 6-7-8-10-11-12-13-14-16-17-18-19-21-22-24-27-30 mm

17 2,7 kg

T05 ~~230,00 €~~
134,00 €
 024240005



42 6-7-8-9-10-11-12-13-14-15-16-17-18-19-20-21 mm

16 1,5 kg

T06 ~~162,50 €~~
96,00 €
 024240006



42 22-24-27-30-32 mm

5 2,1 kg

T31 ~~247,50 €~~
145,00 €
 024240031



31 Ø 2-3-4-5-6 mm 32 Ø 4 mm
 55 6x7-8x9-10x11-12x13-14x15-16x17-18x19
 20x22-21x23-24x26-27x29-30x32 mm
 ○ 96N/SC9 1,5÷10 mm

27 3 kg

T45 ~~348,00 €~~
202,00 €
 024240045

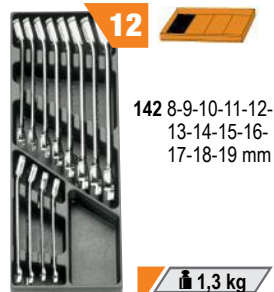

142 8-9-10-11-12-13-14-15-16-17-18-19 mm

12 1,3 kg

T50 ~~196,50 €~~
114,00 €
 024240050

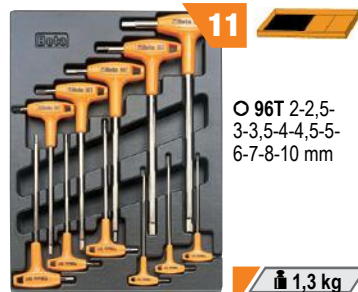

○ 96T 2-2,5-3-3,5-4-4,5-5-6-7-8-10 mm

11 1,3 kg

T63 ~~377,00 €~~
219,00 €
 024240063



○ 952 7-8-10-12-13-14-17-19 mm

8 3,8 kg

T68 ~~160,50 €~~
91,00 €
 024240068



○ 951 2,5-3-4-5-6-8 mm

6 590 g

T80 ~~463,00 €~~
219,00 €
 024240080



○ 920A 10-11-12-13-14-15-16-17-18-19-20-21-22-23-24-26-27-30-32 mm
 ○ 920ME 5-6-8-10-12 mm
 920/21 125 mm 920/22 255 mm
 920/25 - 920/42 305 mm ⊕ 920/55

29 4,1 kg

T91 ~~248,50 €~~
109,00 €
 024240091

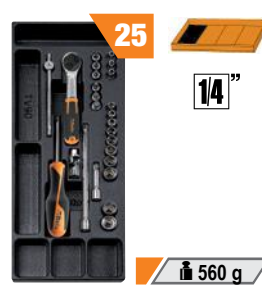

○ 900 4-4,5-5-5,5-6-7-8-9-10-11-12-13-14 mm
 ○ 900ME 2,5-3-4-5-6-8 mm
 900/20 50 mm 900/21 150 mm
 900/25 - 900BG/30 - 900/42 115 mm ⊕ 900/55

25 560 g

T92 ~~284,00 €~~
120,00 €
 024240092



○ 910A 6-7-8-9-10-11-12-13-14-15-16-17-18-19-20-21-22 mm
 910/21 125 mm 910/42 210 mm
 910/22 250 mm ⊕ 910/55
 910/25

22 1,5 kg

T137 ~~128,50 €~~
74,00 €
 024240137



⌘ 1084BM 160 mm
 = 1150BM 180 mm
 ● 1166BM 160 mm

3 750 g

T145 ~~143,00 €~~
84,00 €
 024240145

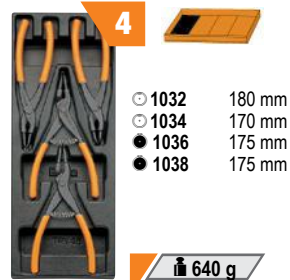

○ 1032 180 mm
 ○ 1034 170 mm
 ● 1036 175 mm
 ● 1038 175 mm

4 640 g

T221 ~~50,50 €~~
30,00 €
 024240221



● 1201E 3x75-4x100-5,5x150-6,5x150 mm
 ⊕ 1202E PH0x60-PH1x80-PH2x100 mm

7 530 g

T234 ~~110,00 €~~
65,00 €
 024240234



35 100-200 mm
 1370 300 g
 1390 ø 35 mm

4 1,3 kg

T236 ~~109,00 €~~
64,00 €
 024240236

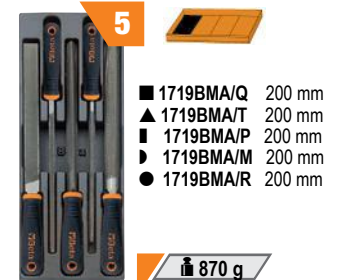

■ 1719BMA/Q 200 mm
 ▲ 1719BMA/T 200 mm
 ▨ 1719BMA/P 200 mm
 ▩ 1719BMA/M 200 mm
 ● 1719BMA/R 200 mm

5 870 g

gama MODULAR

NUEVA GAMA DE BANCOS DE TRABAJO

NEW!

Beta ha lanzado la nueva gama de bancos de trabajo MODULAR, diseñados para permitir a los profesionales configurar sus puestos de trabajo desde cero, adaptándolos a sus necesidades individuales.

La encimera de 75 cm de profundidad permite disponer de una superficie de trabajo amplia, cómoda, y funcional. Puede equiparse con un tornillo de banco, lo que permite realizar trabajos más exigentes.



C58BCA-W2,1

Banco de trabajo de 2,1 m de largo con encimera de madera, 8 cajones y módulo con puerta

Características principales:

- Encimera de 2.100x750 mm en madera multicapas de 38 mm de espesor
- 8 cajones de 367x588 mm, montados sobre guías telescópicas de rodamientos:
 - 5 cajones, altura 70 mm
 - 2 cajones, altura 140 mm
 - 1 cajón, altura 210 mm
- La base de los cajones está protegida por tapetes de goma expandida
- Cada cajón puede alojar hasta 4 termoformados de espuma o rígidos
- 1 módulo con puerta y cerradura
- Orificios para tornillo de banco 1599F/150 o 1599GI/150 (pedir por separado)
- 2 estantes inferiores para objetos de 1.788x335 mm; espesor: 40 mm
- Posibilidad de fijación al suelo

Kit de 4 paneles perforados portaherramientas con:

- 3 soportes
- 6 montantes de 400 mm
- 2 soportes de 1.015 mm; posibilidad de alojar 1 regleta de enchufe múltiple de 19" (no incluida)
- 4 paneles perforados portaherramientas de 1.015x25x400 mm
- 1 estante de 1.024x250 mm

Contenido del kit de iluminación:

- 2 rieles de lámparas LED
- 2 lámparas LED IP20, con clips de fijación

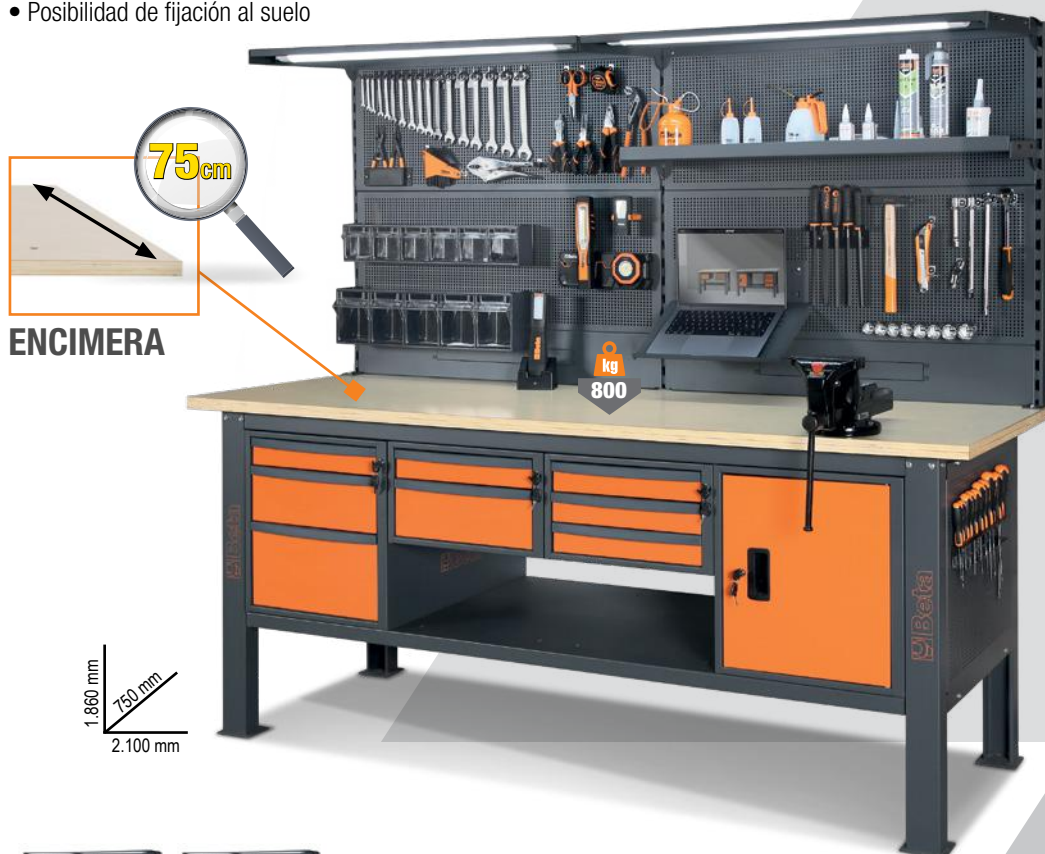

ACCESORIOS Y HERRAMIENTAS NO INCLUIDOS



CONFIGURA TU TALLER ONLINE entra en www.beta-tools.es



Ral 2011	Ral 7016
Ral 7016	Ral 7016
058000783	058000787

3.300,00 €
1.749,00 €

DESCUBRE EL CONFIGURADOR ONLINE

C58BC-W2,1+SVR

- Encimera de 2.100x750 mm en madera multicapas de 38 mm de espesor
- Cerradura centralizada frontal
- Estructura de acero con 4 patas de apoyo
- Orificios para tornillo de banco 1599F/150 o 1599GI/150 (pedir por separado)
- 2 estantes inferiores para objetos, 1.788x335 mm; espesor: 40 mm
- Capacidad de carga estática: 800 kg, distribuida uniformemente
- Posibilidad de fijación al suelo

- Kit con 4 paneles de herramientas perforados, compuesto por:**
- 3 soportes de apoyo
 - 6 montantes de 400 mm
 - 2 soportes de 1.015 mm; pueden alojar 1 toma múltiple para rack de 19" (no incluida)
 - 4 paneles de herramientas perforados, 1.015x25x400 mm



C58BC-W2,1 4C+SVR

146 Kg

NEW!

Banco de trabajo de 2,1 m de largo con encimera de madera y 4 cajones

- 4 cajones de 367x588 mm, montados sobre guías telescópicas de rodamientos:
 - 2 cajones, altura 70 mm
 - 2 cajones, altura 140 mm
- La base de los cajones está protegida por tapetes de goma expandida



Ral 2011	Ral 7016
Ral 7016	058000727
058000723	

~~2.045,00 €~~
1.099,00 €

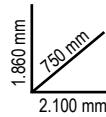

- Cada cajón puede alojar hasta 4 termoformados de espuma o rígidos

C58BC-2,1

NEW!

Banco de trabajo sencillo de 2,1 m

- Estante inferior para objetos de 1.788x335 mm; espesor: 40 mm
- Estructura de acero con 4 patas de apoyo
- Orificios para tornillo de banco 1599F/150 o 1599GI/150 (pedir por separado)
- Posibilidad de fijación al suelo

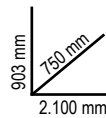

C58BC-W2,1

058000621 70 kg

~~766,00 €~~
424,00 €

- Encimera de 2.100x750 mm en **madera multicapas** de 38 mm de espesor

C58BC-X2,1

058000626 93 kg

~~799,00 €~~
424,00 €

- Encimera de 2.100x750 mm en **MDF forrada con acero inoxidable** de 38 mm de espesor

8888/KPS

088880813

~~299,00 €~~
169,00 €

NEW!

Kit de baldosas de PVC antideslizante

Contenido:

- 10 baldosas modulares de PVC antideslizante, 500x500x80 mm (art. PCP)
- 10 canaletas articuladas macho amarillas (art. SCG/M)
- 10 canaletas articuladas hembra amarillas (art. SCG/F)

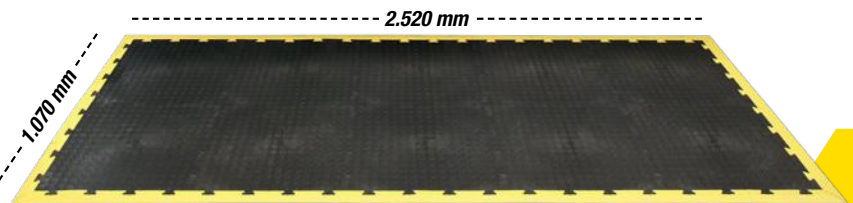

C56PL 0

056000021 18,5 kg

~~415,00 €~~
239,00 €

Banco de trabajo plegable y ligero

- Ligero y fácil de transportar
- Encimera en chapa zincada de 800x500 mm, para uso por un solo lado, protegida con un revestimiento de goma antiaceite y antigasolina
- Tirador con protección de caucho para facilitar el transporte
- Pies con funda antideslizante

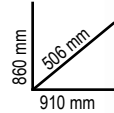

¡AÚN MÁS LIGERO!
SOLO 18,5 kg

C56BLP

056000005 11,4 kg

~~369,00 €~~
189,00 €

NEW!

Banco de trabajo plegable multiusos

- Encimera de 820x630 mm en polipropileno, con escala graduada en milímetros y pulgadas
- Tirador para facilitar el transporte
- Estante inferior portaobjetos
- Patas telescópicas de aluminio (550-820 mm)
- Posibilidad de uso como soporte
- Pies antideslizantes

¡SOLO 11,4 kg!



LISTO PARA USAR EN UNOS SEGUNDOS,
FÁCIL DE LLEVAR Y ALMACENAR EN ESPACIOS PEQUEÑOS

ACCESORIOS FIJOS INCLUIDOS



C48P
 048000030 11 kg
 309,00 €
175,00 €

Carro de herramientas plegable

Características:

- Plataforma de carga en polipropileno reforzado (PP), con revestimiento antideslizante e inserciones de TPV para la protección de los cantos
- Tirador cerrable para almacenamiento rápido y compacto
- 4 ruedas antirrastró de Ø 125 mm: 2 fijas y 2 giratorias con freno
- Capacidad máxima: 300 kg
- Anchura útil de la plataforma de carga: 705 mm
- Profundidad de la plataforma de carga: 480 mm
- Altura total de la plataforma de carga: 280 mm



3069
 030690000 69,5 kg
 869,00 €
389,00 €

Transpaleta manual

Características:

- 2 ruedas giratorias de 200x50 mm fabricadas en PU
- Rodillos delanteros dobles de 80x70 mm fabricados en PU
- Rodillos de entrada y salida de acceso a palés
- Muesca de tope de profundidad
- Válvula de control de velocidad de descenso
- Válvula de sobrecarga de seguridad
- **Palanca de funcionamiento de 3 posiciones**



Datos técnicos:

- Capacidad máxima: 2.500 kg
- Longitud total: 1.550 mm
- Longitud de las horquillas: 1.150 mm
- Ancho de las horquillas: 540 mm
- Ancho de las horquillas individuales: 160 mm
- Altura de la palanca: 1.230 mm
- Altura máxima de elevación: 200 mm
- Pasillo de almacenaje de palés: 800x1.200 mm, en sentido longitudinal: 1.805 mm
- Radio de giro: 1.347 mm



C48M
 048000230 140 kg
 3.290,00 €
1.850,00 €

Carretilla eléctrica con barandillas

- Plataforma motorizada, con motor de 24 V - 400 W, con alimentación por batería 2x12 V 33 Ah y tarjeta de control Curtis
- Superficie de carga fabricada en acero robusto, revestida de goma antideslizante, con paneles tubulares redondos que evitan la caída de objetos durante el transporte
- Las barandillas se pueden quitar para satisfacer las necesidades individuales de transporte
- Equipada con 2 ruedas de tracción neumáticas (Ø 260 mm) y 2 ruedas de goma giratorias (Ø 150 mm), freno electromagnético y engranaje diferencial
- Se suministra con un cargador de batería externo, 220 V / 50 Hz - V/A 24/12



ESPECIFICACIONES FUNCIONALES:

- Capacidad de carga: 400 kg
- Velocidad de marcha: 4-6 km/h (ajustable)
- Autonomía de la batería: 4 h
- Pendiente máxima permitida a plena carga: 6%
- Pendiente máxima permitida con 100 kg de carga: 18%

ESPECIFICACIONES TÉCNICAS:

- Dimensiones totales: 1.280x630x1.100 mm
- Dimensiones útiles de la superficie de carga con barandillas: 1.180x580 mm
- Dimensiones útiles de la superficie de carga sin barandillas: 1.260x620 mm
- Altura de la superficie de carga desde el suelo: 320 mm
- Altura del módulo de baterías desde el suelo: 65 mm
- Peso con baterías: 140 kg

DISPOSITIVOS DE SEGURIDAD:

- Freno electrónico
- Señalizador acústico
- Protección antiplastamiento
- Indicador del estado de carga de la batería
- Tarjeta de control Curtis

C41H

21 kg

Trolley portaherramientas con 2 módulos

- Estructura en chapa y plástico, de gran robustez y peso reducido
- 2 módulos separables:
 - 1 caja de herramientas superior
 - 1 módulo con 2 cajones de 95 mm de altura
 - 1 cajón extraíble de plástico de 66 mm de altura
 - 1 cajón de 295 mm de altura
- Ruedas de gran diámetro (160 mm) integradas en la estructura para facilitar el transporte, por ejemplo, en escaleras
- Cerradura centralizada lateral para el cierre de los cajones del módulo inferior
- Cajones montados sobre guías telescópicas de rodamientos y gancho de cierre doble
- Mango telescópico de aluminio
- Portapiezas pequeñas integrado en la cesta superior
- Cajón inferior con doble guía telescópica

- 041000002 041000021
- 041000024 041000006
- 041000012 041000008
- 041000010 041000005

~~684,00 €~~
375,00 €



C41H W
RAL 9016

C41H Y
RAL 1023

C41H R
RAL 3000

C41H V
RAL 6016

C41H B
RAL 5002

C41H G
RAL 7016

C41H N
RAL 9005



920 mm
335 mm
536 mm

C41H O
RAL 2011

Caja de herramientas de chapa de 5 departamentos, vacía

G20

021200001

3,4 kg

~~93,00 €~~
51,50 €

450x200x210 mm

G20L

021200002

5,4 kg

~~102,00 €~~
58,00 €

550x200x210 mm



CP15L

021150202

2,9 kg

~~77,00 €~~
44,00 €

Caja de herramientas de plástico, con bandeja extraíble, vacía

- 3 bandeja portaobjetos pequeños incorporada a la tapa
- 1 contenedor interno con divisores ajustables



558x277x270 mm

CP17

021170500

2,1 kg

~~105,50 €~~
60,00 €

Caja de acero inoxidable y plástico con bandeja extraíble, vacía



500x200x220 mm

Baúl portaherramientas de chapa, vacío

G22B-0

022000150

13 kg

~~264,00 €~~
151,00 €

720x320x310 mm

G22BM-0

022000160

20 kg

~~304,00 €~~
175,00 €

850x360x350 mm

G22BL-0

022000170

26 kg

~~405,00 €~~
234,00 €

1010x410x400 mm



2700S/VU

20 kg

NEW!

Carro portaherramientas extensible con 100 herramientas

+ 100 HERRAMIENTAS Beta GRATIS
valorado en **220,00 €**



PATENTADO



~~1.270,00 €~~
499,00 €

- Estructura de chapa
- Modelo registrado
- 2 cajones de 588x277 mm, montados sobre guías telescópicas de rodamientos, para apertura en dos sentidos
- Amplio compartimento inferior de almacenaje de 588x277x220 mm
- 2 ruedas fijas de Ø 160 mm y 2 ruedas giratorias con freno de Ø 100 mm
- Encimera de termoplástico con 6 bandejas portaobjetos integradas
- Cerradura centralizada
- Preparado para el alojamiento de separadores para cajón y termoformados de espuma MC

Cantidad/Descripción

- 7 llaves combinadas 6-7-8-10-13-17-19 mm
- 9 llaves Allen acodadas Ø 1,5-2-2,5-3-4-5-6-8-10 mm
- 1 llave inglesa 150 mm
- 61 juego de 60 puntas con portapuntas magnético, en estuche de bolsillo
- 1 alicate de corte diagonal reforzado, acabado industrial 160 mm
- 1 tijeras de electricista de hojas rectas
- 1 alicate universal de gran efecto, acabado industrial 180 mm
- 3 destornilladores planos 3,5x100-5,5x150-6,5x150
- 3 destornilladores Phillips PH0x100-PH1x120-PH2x150
- 1 martillo de mecánico 300 g
- 1 cinta métrica 3 m
- 1 cúter de 18 mm
- 10 cuchillas de 18 mm (10 unidades) para 1771, 1771BM, 1771HD

- Beta N.**
42
BW 96N/SC9
111E
BW 861/C61
1082G
1128BMX
1150G
1290
1292
1370
1692
1771
1771RL



Ral 2011	Ral 7016	Ral 3000
027000231	027000232	027000233

n°			Max
2	70 mm		20 kg

• Carro portaherramientas compacto y extensible; columnas abatibles para facilitar el transporte



C51

21 kg

Carro

- 3 estantes forrados con caucho milrayas
- El estante central se puede fijar en 2 posiciones diferentes
- 4 ruedas de Ø 100 mm:
2 fijas y 2 giratorias (1 con freno)



Ral 2011	Ral 7016	Ral 3000
051000001	051000002	051000003

~~344,00 €~~
193,00 €

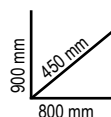

2080/V12

020800000 1,8 kg

~~70,00 €~~
40,00 €
Maleta organizadora con 12 bandejas portapiezas pequeñas extraíbles

Bandejas transparentes plegables y extraíbles para un reconocimiento inmediato del contenido



300x330x145 mm

2080/V17

020800200 750 g

~~26,50 €~~
15,00 €
Maleta organizadora con 17 cajas portapiezas pequeñas extraíbles

Un elemento imprescindible para guardar y transportar objetos pequeños de forma ordenada y precisa



335x285x65 mm

2080/DS

020800210 760 g

~~24,20 €~~
14,00 €
Maleta organizadora PEQUEÑA, con 15 compartimentos y 10 divisiones portapiezas pequeñas extraíbles

La solución perfecta para transportar objetos pequeños, incluidos tornillos, tuercas, arandelas, remaches y tacos



Se pueden apilar y enganchar entre sí



375x315x65 mm

~~28,50 €~~
16,50 €
2080/DL

020800211 970 g

Maleta organizadora GRANDE, con 15 compartimentos y 8 divisiones portapiezas pequeñas extraíbles

440x330x75 mm



Se pueden apilar y enganchar entre sí

2028/WV

020280010 4,7 kg

~~274,00 €~~
149,00 €
Maleta portaherramientas en polipropileno, vacía

- 2 paneles portaherramientas
- Fondo interior con divisiones extraíbles
- Cerradura de doble combinación



480x190x400 mm

2038/TV

020380000 9 kg

~~1.003,00 €~~
545,00 €
Maleta-trolley portaherramientas en polipropileno de alto espesor, vacía

- Muy resistente a los golpes
- Perfil de cierre de aluminio
- 2 cerraduras homologadas TSA con llave
- 2 paneles portaherramientas desmontables
- Tirador telescópico y amplias ruedas con rodamientos de bolas
- 2 tiradores ergonómicos forrado en caucho (1 asa lateral)
- Fondo espacioso
- Bolsillo portadocumentos integrado
- 3 cubetas portapiezas pequeñas incluidas



430x375x525 mm

C5
 021050000 2,8 kg
~~180,50 €~~
103,00 €

Mochila portaherramientas en tejido técnico, vacía

- Panel interno portaherramientas extraíble
- 6 bolsillos externos y 2 internos
- Base de plástico resistente al agua
- Doble cordón de seguridad para fijar la mochila a los hombros
- Espalda ergonómica acolchada



400x200x500 mm

C6T
 021060010 4,9 kg
~~256,00 €~~
150,00 €

Mochila-trolley portaherramientas en tejido técnico, con ruedas, vacía

- Mango telescópico para un fácil transporte
- Ruedas integradas con funda antipolvo para uso como mochila
- 2 paneles portaherramientas extraíbles
- Bolsillo interno para PC y 5 bolsillos externos
- Base de plástico resistente al agua



360x200x480 mm

C8
 021080000 5,5 kg
~~301,00 €~~
164,00 €

Trolley portaherramientas en textil técnico, vacío

- Mango telescópico para el transporte
- 2 paneles portaherramientas interno extraíble
- 2 bolsillos frontales exteriores
- Predisposición para alojamiento de bolsa C10S



470x280x380 mm



Bolsa portaherramientas en tejido técnico, vacía

- Estructura rígida
- Doble fondo
- Mango abatible para un acceso más fácil a las herramientas
- Bandas elásticas para herramientas y bolsillos internos y externos
- Funda protectora
- Bandeja para herramientas incluida en el doble fondo
- Se puede utilizar con el trolley C8

C10S
 021100001 2,9 kg
~~144,00 €~~
84,00 €

420x220x250 mm

C10
 021100000 3,3 kg
~~183,00 €~~
109,00 €

520x220x250 mm



C11
 021110000 1,8 kg
~~106,50 €~~
63,00 €

Bolsa portaherramientas en tejido técnico, vacía

- Base de plástico resistente al agua
- Bandas elásticas para herramientas y bolsillos internos y externos para herramientas
- Portadocumentos integrado en el doble fondo



410x230x250 mm

C7

021070000

4 kg

~~267,00 €~~
142,00 €

Bolsa portaherramientas en textil técnico, vacía

- 2 paneles portaherramientas interno extraíble
- 2 bolsillos frontales exteriores
- Parte inferior de plástico con divisiones extraíbles



480x165x380 mm

C3

021030000

917 g

~~75,00 €~~
43,00 €

Minibolsa portaherramientas, en tejido técnico, vacía

- 1 bolsillo frontal externo con cierre de cremallera
- 2 bolsillos laterales con bandejas
- 1 práctico bolsillo trasero con cierre de velcro
- 1 panel interno extraíble portaherramientas, con bandas elásticas en ambos lados
- Se suministra con correa para el hombro



230x110x320 mm

¡UNA MINIBOLSA PORTAHERRAMIENTAS PARA LLEVAR SIEMPRE CONTIGO!



Puerto USB para cargar dispositivos móviles

2001/BZ27 VU

020010157

3,9 kg

~~322,00 €~~
186,00 €

Maletín portaherramientas plegable con surtido de 27 herramientas, para uso universal



27

380x290x60 mm

Cantidad/Descripción

- 1 tijeras de electricista de hojas rectas
- 1 alicate universal de gran efecto cromado 180 mm
- 6 llaves combinadas 7-8-10-13-17-19 mm
- 3 destornilladores planos 3x75-4x100-5,5x150 mm
- 3 destornilladores Phillips PH0x60 - PH1x80 - PH2x100 mm
- 9 llaves Allen acodadas 1,5-2-2,5-3-4-5-6-8-10 mm
- 1 martillo de mecánico 300 g
- 1 alicate multitoma regulable 250 mm
- 1 cinta métrica 5 m
- 1 cúter de 18 mm

Beta N.

- 1128BMX
- 1150
- 42
- 1201E
- 1202E
- 96/SC9
- 1370
- 1048N
- 1692/5
- 1771

42

LA LLAVE COMBINADA ICÓNICA DE BETA

Una forma elegante y ágil realizada por un perfil esbelto, más ligera al tacto.

La fuerza, la resistencia y el diseño ergonómico de la llave de Beta alcanzan valores aún más elevados, para ofrecer a los usuarios la mejor herramienta posible. El proceso de producción se lleva a cabo en nuestras fábricas de Sovico y Sulmona, sobre la base de la tecnología de automatización más avanzada y los profesionales más cualificados.



FUERZA

Los valores de par se duplican en comparación con los requisitos que deben cumplirse según la norma ISO 1711.

RESISTENCIA

Notable resistencia: en caso de uso inadecuado, la llave empieza a deformarse, sin romperse de forma repentina.

ERGONOMÍA

La boca poligonal tiene un ángulo de 15° para proteger la mano. La forma se obtiene de un molde, sin doblarse posteriormente.

42/SP15
000421078 ~~217,00€~~
120,00 €

Juego de 15 llaves combinadas con soporte

- Se suministra con un soporte cómodo y práctico



6-7-8-9-10-11-12-13-14-15-16-17-19-22-24 mm

42/S26
000421070 ~~500,00€~~
285,00 €

Juego de 26 llaves combinadas



6-7-8-9-10-11-12-13-14-15-16-17-18-19-20-21-22-23-24-25-26-27-28-29-30-32 mm

55/B12N
000550164 ~~168,00€~~
98,00 €

Juego de 12 llaves fijas en sobre enrollable de poliéster resistente



6x7-8x9-10x11-12x13-14x15-16x17-18x19-20x22-21x23-24x26-25x28-30x32 mm

42/SC9I
000421087 ~~122,00€~~
70,00 €

Juego de 9 llaves combinadas con soporte compacto

- Soporte compacto, práctico y fácil de transportar
- Identificación rápida del tamaño de la llave
- Llave bloqueada de forma segura en el soporte



8-10-11-12-13-14-15-17-19 mm

141/B9

001410069

~~215,00 €~~
99,00 €

Juego de 9 llaves combinadas rectas con carraca en sobre enrollable de poliéster resistente

8-10-11-12-13-14-15-17-19 mm



142SN/SC9

001420259

~~293,00 €~~
168,00 €

Juego de 9 llaves combinadas articuladas con carraca con soporte compacto

8-10-11-12-13-14-15-17-19 mm



142/SC9I

001420087

~~244,00 €~~
140,00 €

Juego de 9 llaves combinadas con carraca reversible con soporte compacto

8-10-11-12-13-14-15-17-19 mm



192/S2

001920070

~~74,00 €~~
43,00 €

Juego de 2 llaves de estrella dobles con carraca reversible

8 MEDIDAS EN 2 LLAVES

- 13 mm
- 12 mm
- 19 mm
- 18 mm
- 10 mm
- 8 mm
- 17 mm
- 16 mm

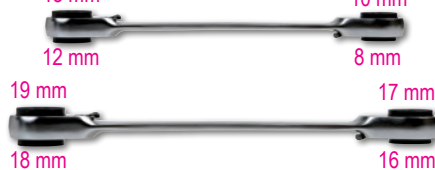

186 8-32

001860008

~~55,50 €~~
32,00 €

Llave de autoapriete para hexágonos de 8 a 32 mm

Ideal para tornillos con cabeza de perfil hexagonal, Spline, cuadrado y Torx®, incluso en tornillos dañados



L 260 mm

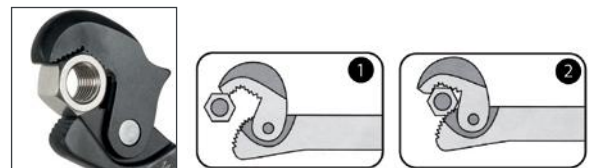

- SPLINE® 12 lados
- Cuadrado
- Torx®
- Hexagonal
- Cabezas deterioradas al 70%

111

LAS LLAVES INGLESAS CON ESCALA

Beta 111E permite apretar y aflojar tuercas y tornillos de diferentes tamaños gracias a la mordaza móvil, regulable mediante el rodillo central.



Cabeza inclinada a 15° que permite llegar a espacios de difícil acceso, como la icónica llave combinada 42

15°

Fabricada en aleación de acero de alto rendimiento para una mayor resistencia mecánica a la torsión

Orificio en el mango para colgar la llave

Marcado láser doble en mm/pulgadas



Tratamiento térmico especial para una excelente **resistencia al desgaste**

Gracias a las nuevas propiedades ergonómicas, el peso se ha **reducido en un 20%**

111E

Llave inglesa con escala graduada, cromada

- Rotación de ajuste a la derecha



	L mm	L "	A max mm		€
111E 150	150	6	24	001110115	29,50 € 17,00 €
111E 200	200	8	29	001110120	36,50 € 21,00 €
111E 250	250	10	34	001110125	44,00 € 26,00 €
111E 300	300	12	40	001110130	58,50 € 34,00 €

111E/D3

001110163

~~110,00 €~~
58,00 €

NEW!

Juego de 3 llaves inglesas con escala graduada, cromadas



111CM

Llave inglesa corta con mayor apertura, cromada

- Rotación de ajuste a la derecha



	L mm	L "	A max mm		€
111CM 170	170	6	32	001110770	43,50 € 25,00 €
111CM 220	220	8	38	001110722	53,00 € 31,00 €
111CM 270	270	10	46	001110727	70,00 € 41,00 €

111ER

Llave inglesa con escala graduada, cromada

- Mordaza reversible para un agarre óptimo
- Doble marcado láser en mm/pulgada



ROTACIÓN DE AJASTE A LA DERECHA

	L mm	L "	A max mm		€
111ER 200	200	8	29	001110520	38,00 € 21,00 €
111ER 250	250	10	34	001110525	47,00 € 25,50 €
111ER 300	300	12	40	001110530	61,00 € 34,00 €

96/SC9
 000960374 ~~23,90 €~~
13,00 €

○ Juego de 9 llaves Allen acodadas

Ø mm	L mm
1,5	45
2	50
2,5	57
3	64
4	72
5	83
6	94
8	105
10	119

COMPACTO



96BPC/SC9
 000960354 ~~50,00 €~~
25,00 €

○ Juego de 9 llaves Allen acodadas con cabeza esférica

Ø mm	L mm
1,5	79
2	84
2,5	89
3	99
4	108
5	126
6	148
8	168
10	187



97BTX/SC8
 000970164 ~~89,50 €~~
48,00 €

⊗ Juego de 8 llaves acodadas con cabeza esférica para tornillos Torx®

Ø mm	L mm
T9	62
T10	71
T15	81
T20	92
T25	94
T27	105
T30	114
T40	129

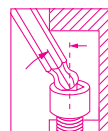

97BTXL/SC8
 000970364 ~~103,50 €~~
54,00 €

⊗ Juego de 8 llaves acodadas con cabeza esférica para tornillos Torx®, modelo largo

Ø mm	L mm
T9	80
T10	86
T15	100
T20	110
T25	126
T27	140
T30	160
T40	176

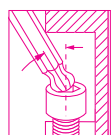

MODELO EXTRALARGO +25%



97BRTXL/SC8
 000970464 ~~104,50 €~~
50,00 €

⊗ Juego de 8 llaves acodadas con cabeza esférica para tornillos Tamper Resistant Torx®, modelo largo

Ø mm	L mm
T9	80
T10	86
T15	100
T20	110
T25	126
T27	140
T30	160
T40	176

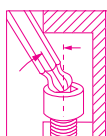

MODELO EXTRALARGO +25%



96LBP/SC9
 000961354 ~~58,50 €~~
32,00 €

○ Juego de 9 llaves Allen acodadas con cabeza esférica, modelo largo

Ø mm	L mm
1,5	90
2	100
2,5	112
3	127
4	144
5	163
6	184
8	204
10	230



MODELO EXTRALARGO +30%



96BP-HO/SC9
 000961254 ~~54,00 €~~
26,00 € **NEW!**

○ Juego de 9 llaves Allen acodadas con cabeza esférica y sistema de sujeción de tornillos

Ø mm	L mm
1,5	79
2	84
2,5	89
3	99
4	100
5	126
6	148
8	168
10	187



96BPA/SC9
 000961974 ~~55,00 €~~
29,00 €

○ Juego de 9 llaves Allen acodadas a 110° con cabeza esférica, modelo con extremo extracorto

Ø mm	L mm
1,5	71
2	86
2,5	96
3	104
4	116
5	132
6	155
8	176
10	200

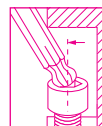

MODELO EXTRACORTO



96T/S5P
 000960946 ~~72,00 €~~
41,00 €

Juego de 5 llaves Allen con mango en T

○ 2,5-3-4-5-6 mm



97TTX/S6
 000970791 ~~102,50 €~~
54,00 €

Juego de 6 llaves Torx® con mango en T

○ T10-T15-T20
 T25-T30-T40



951 **951/S6**
 009510687 ~~145,50 €~~
82,00 €

LA ORIGINAL

Cuando se lanzó esta llave en 1980, fue una revolución. Diseñada para trabajar con tornillos de alta resistencia, la distingue de las demás por su manejo rápido, ajuste preciso y uso flexible.

El mango hexagonal en T se puede ajustar según sea necesario. Los extremos hexagonales están diseñados para transmitir el máximo par posible al tornillo. La longitud de la varilla permite aplicar pares notables sin esfuerzo a los tornillos.

Las mejoras continuas en la producción se han traducido, por ejemplo, en acabados pulidos con chorro de arena y extremos hexagonales de bordes afilados que permiten un mejor ajuste en cualquier tornillo, incluso en los dañados.

El marcado láser da como resultado una varilla más resistente.

Juego de 6 llaves en T con tres extremidades Allen

○ 2,5-3-4-5-6-8 mm



952 **952/D7**
 009520079 ~~282,00 €~~
164,00 €

LA CONFIABLE

El secreto del éxito de esta llave es la precisión y la fiabilidad de su posicionamiento previo.

La articulación mantiene su función a lo largo de los años, sin necesidad de realizar ajustes.

Ángulo de giro del vaso: 50°.

Se puede utilizar a 90° en posición fija.

Mango en T deslizante, que se puede detener en la posición deseada en toda su longitud.

Triple marcado del tamaño en la cabeza.

Juego de 7 llaves en T con vaso hexagonal articulado

○ 7-8-10-12
 13-14-17 mm

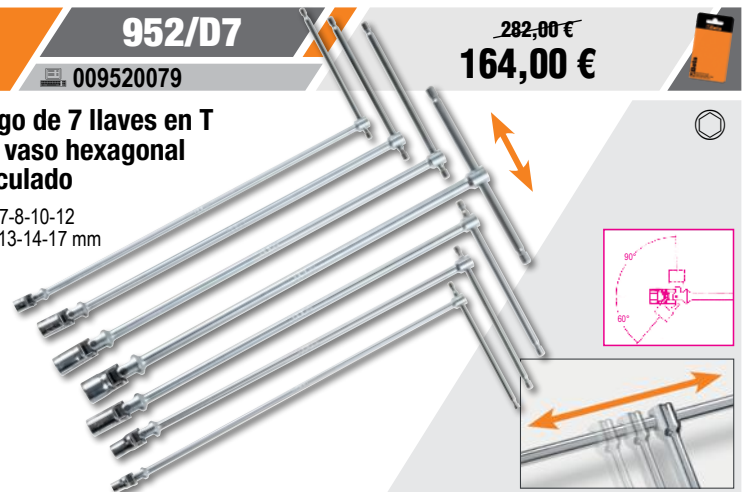

950/D6
 009500096 ~~193,00 €~~
109,00 €

Juego de 6 llaves en T con vaso hexagonal

○ 7-8-10-13-17-19 mm



96BP-CL/SC9
 000961619 ~~61,00 €~~
33,00 €

Juego de 9 llaves Allen acodadas con cabeza esférica, de colores, modelo largo

Ø mm	L mm	
1,5	91	
2	102	
2,5	113	
3	128	
4	143	
5	163	
6	185	
8	206	
10	231	

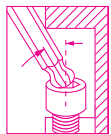

97BTX-C/SC8
 000971658 ~~99,00 €~~
54,00 €

Juego de 8 llaves acodadas con cabeza esférica para tornillos Torx®, de colores

Ø mm	L mm	
T9	80	
T10	86	
T15	90	
T20	95	
T25	100	
T27	105	
T30	114	
T40	124	

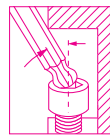

142MC/SC9I
 001422087 ~~255,00 €~~
146,00 €

Juego de 9 llaves combinadas con carraca reversible, de colores, con soporte compacto

Ø mm	L mm	
8x8	136	
10x10	159	
11x11	168	
12x12	174	
13x13	180	
14x14	190	
15x15	200	
17x17	233	
19x19	248	



MODELO EXTRALARGO +30%

860/C27
 008600880 ~~103,00 €~~
58,00 €

Surtido de 25 puntas, 1 adaptador y 1 carraca reversible con portapuntas, en estuche de bolsillo

- 860LP 0,5x3-1,0x5,5-1,2x6,5 mm
- 860PE 2-2,5-3-4-5-6 mm
- ⊕ 860PH PH1-PH2(x2)-PH3
- ⊗ 860TX T6-T8-T10-T15-T20-T25-T30-T40
- ⊕ 860PZ PZ1-PZ2(x2)-PZ3
- 860/55 100 mm
- 892/0 ○ 1/4 ■ 1/4



860/C38P
 008600878 ~~223,00 €~~
109,00 €

Surtido de 27 puntas, 8 vasos hexagonales, 1 portapuntas con carraca reversible con mango y 2 accesorios, en maletín



- 860LP 0,6x4,5-0,8x5,5-1,0x5,5-1,2x6,5 mm
- 860PE 2-2,5-3-4(x2)-5(x2)mm
- ⊕ 860PH PH1(x2)-PH2(x2)-PH3
- ⊗ 860TX T10-T15-T20-T25-T30-T40
- ⊕ 860PZ PZ1(x2)-PZ2(x2)-PZ3
- 900 ○ 5-5,5-6-7-8-9-10-13 mm
- 892/0 ● 1/4 ■ 1/4
- 892/3 ● 1/4 ■ 1/4
- 855P ⊗ 240 mm

1263MC/D8
 012632008 ~~73,50 €~~
42,00 €

Juego de 8 destornilladores, de colores

- 1260MC ● 2,5x50-3x75-4x100-5,5x125-6,5x150 mm
- 1262MC ⊕ PH0x60-PH1x80-PH2x100 mm



1257LPH/S8
 012570210 ~~77,00 €~~
44,00 €

Juego de 8 microdestornilladores planos y Phillips®, en estuche de plástico rígido

- 1257PH ⊕ PH00-PH0-PH1
- 1257LP ● 0,4x2-0,4x2,5-0,5x3-0,6x3,5-0,8x4 mm



180x120x50 mm

1203E/D5
 012031001 ~~35,00 €~~
20,00 €

Juego de 5 destornilladores

- 1201E ● 3,5x100-5,5x150-6,5x150 mm
- 1202E ● PH1x80-PH2x100 mm

1203E/D8P
 012031018 ~~49,00 €~~
28,00 €

Juego de 8 destornilladores

- 1201E ● 2,5x50-3x75-4x100-5,5x100-6,5x150 mm
- 1202E ● PH0x60-PH1x80-PH2x100 mm

1203E/D10N
 012031019 ~~62,50 €~~
36,00 €

Juego de 10 destornilladores

- 1201E ● 2,5x50-3x75-4x100-5,5x150-6,5x150 mm
- 1202E ● PH0x60-PH1x80-PH2x100 mm
- 1201EN ● 4x30 mm
- 1202EN ● PH1x30 mm

1207E/TX-D7
 012071207 ~~63,50 €~~
36,00 €

Juego de 7 destornilladores

- 1207E/TX ● T6-T8-T10-T15-T20-T25-T30

1263/D8
 012630008 ~~69,00 €~~
39,00 €

Juego de 8 destornilladores

- 1260 ● 2,5x50-3x75-4x100-5,5x125-6,5x150 mm
- 1262 ● PH0x60-PH1x80-PH2x100 mm

1263/D10
 012630010 ~~87,50 €~~
50,00 €

Juego de 10 destornilladores

- 1260 ● 3x75-3,5x100-4x125-5,5x150-6,5x150 mm
- 1262 ● PH0x60- PH1x80-PH2x100 mm
- 1260N ● 4x30 mm
- 1262N ● PH1x30 mm

1267TX/D7
 012670307 ~~86,50 €~~
49,00 €

Juego de 7 destornilladores

- 1267TX ● T6-T8-T10-T15-T20-T25-T30

1293/S12
 012930203 ~~149,50 €~~
54,00 €

Juego de 12 destornilladores

- 1290 ● 0,5x3x75-0,8x4x125-1x5,5x150
1,2x6,5x150-1,2x8x200 mm
- 1290N ● 0,8x4x30 mm
- 1292 ● PH0x3x60 -PH1x4,5x80
PH2x6x100-PH3x8x150 mm
- 1292N ● PH1x4,5x30-PH2x6x30 mm



1243/D7
 012430017 ~~116,50 €~~
67,00 €

Juego de 7 destornilladores con varilla pasante hexagonal

- 1241 ● 5,5x100-6,5x125-8x150-10x200 mm
- 1242 ● PH1x100-PH2x100-PH3x150 mm



Beta *evolv*
¡LA EVOLUCIÓN DEL DESTORNILLADOR!



EL DESTORNILLADOR FUNCIONAL Y ERGONÓMICO BETA EVOX



Beta **EVOX-E**

¡AHORA TAMBIÉN ES ELÉCTRICO!

1210E/GE

012100701

~~193,50 €~~
109,00 €

Destornillador eléctrico EVOX-E



6x



Datos técnicos:

- Batería de litio de 3,7 V y 2.300 mAh
- Par máximo en modo eléctrico: 1,2 Nm
- Más de 1.000 atornillados a 1,2 Nm por ciclo de carga
- Velocidad: 250 rpm
- Excelente resistencia estática (hasta 12 Nm, apriete manual)
- Excelente resistencia mecánica
- Portapuntas magnético de 1/4"
- Compatible con todas las puntas estándar
- Carga mediante cable USB-C (incluido)
- Puerto USB-C protegido con tapón de rosca
- Anillo LED frontal para mejorar la visibilidad del área de trabajo
- Durante la carga, los LEDs fijos indican que la carga está completa
- Mango ergonómico de nailon inspirado en el destornillador Evox
- Botones de funcionamiento integrados y sellados
- Práctico estuche para cinturón con bolsillos (incluye 6 puntas con huellas mixtas)

1211E/GE

012110701

~~206,50 €~~
119,00 €

Destornillador eléctrico EVOX-E

△ 1000 V



6x



NEW!



Juego de 10 puntas con portapuntas magnético, en estuche de bolsillo

861MIX/A10

008610800

~~34,50 €~~
11,00 €

- 861LP 0,5x3-1x5,5-1,2x6,5 mm
- ⊕ 861PH PH1-PH2(x2)-PH3
- ⊕ 861PZ PZ1-PZ2-PZ3
- 882M1 ○ 1/4 ● 1/4

861PE/A10

008610820

~~36,50 €~~
11,00 €

- 861PE 2-2,5-3(x2)-4(x2) 5(x2)-6-8 mm
- 882M1 ○ 1/4 ● 1/4

861PHZ/A10

008610810

~~34,50 €~~
11,00 €

- ⊕ 861PH PH1-PH2(x3)-PH3
- ⊕ 861PZ PZ1-PZ2(x3)-PZ3
- 882M1 ○ 1/4 ● 1/4

861TX/A10

008610870

~~37,50 €~~
11,00 €

- ⊕ 861TX T7-T8-T9-T10-T15 T20-T25-T27-T30-T40
- 882M1 ○ 1/4 ● 1/4



862F/A7

008620950

~~58,50 €~~
34,00 €

Juego de 7 puntas magnéticas para vasos hexagonales, en estuche de bolsillo



○ 5,5-6-7-8-10-12-13 mm

7x



1256/C36-2

012560100

200 g

~~80,00 €~~
47,00 €

Microdestornillador bimaterial con 36 puntas intercambiables de 4 mm y prolongación magnética



— 1256TX	⊕ T3-T4-T5-T6-T7-T8-T9-T10-T15
— 1256RTX	⊕ T6-T7-T8-T9-T10
— 1256LP	● 0,8-1,2-1,5-1,8-2-2,5-3-3,5-4 mm
— 1256PE	○ 0,7-0,9-1,3-1,5-2 mm
— 1256PH	⊕ PH000-PH00-PH0-PH1
— 1256PZ	⊕ PZ000-PZ00-PZ0-PZ1
— 1256/20	
— 1256/30	

38x

130x60x35 mm



867/C52

008670901 2,1 kg

Surtido de 52 puntas de 10 mm y 2 accesorios, en maletín de plástico



52x

250x170x70 mm



157,50 €
87,00 €

	867PE	○ 4-5-6-7-8-10-12 mm
	867PE/L	○ 4-5-6-7-8-10-12 mm
	867XZN	○ M5-M6-M8-M10-M12
	867XZN/L	○ M5-M6-M8-M10-M12
	867TX	⊗ T20-T25-T30-T40-T45-T50-T55
	867TX/L	⊗ T20-T25-T30-T40-T45-T50-T55
	867RTX	⊗ T20-T25-T30-T40-T45-T50-T55
	867RTX/L	⊗ T20-T25-T30-T40-T45-T50-T55
	867/1	○ 10 mm - □ 3/8"
	867/2	○ 10 mm - □ 1/2"

900/C39N

009000947

Surtido de 11 vasos hexagonales, 21 puntas, 6 accesorios y 1 carraca reversible, en estuche de plástico



39x

150x97x53 mm



	900	⊗	5-5,5-6-7-8-9-10-11-12-13-14 mm	11
	900/20	1/4"	50 mm	1
	900/20L	1/4"	100 mm	1
	900/25	1/4"		1
	900BG/30C	1/4"	128 mm	1
	892/0	■ 1/4 - ● 1/4		1
	895/1	○ 1/4 - □ 1/4		1
	861LP	●	0,6x4,5-1,2x6,5-1,2x8 mm	3
	861PH	⊕	PH1-PH2-PH3	3
	861PZ	⊕	PZ1-PZ2-PZ3	3
	861PE	○	2,5-3-4-5-6 mm	5
	861RTX	⊗	T10-T15-T20-T25-T27-T30-T40	7
	900/55Z	⊗	126 mm	1

900/C39U

009001947

Surtido de 11 vasos multihuela, 21 puntas, 6 accesorios y 1 carraca reversible, en estuche de plástico



39x

150x97x53 mm

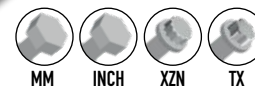

	900U	mm	5-5,5-6-7-8-9-10-11-12-13-14 mm	11
		"	13/64-7/32-1/4-9/32-5/16-11/32-3/8-7/16-15/32-1/2-9/16	
		XZN	M6-M8-M10-M12-M14-M16-M18	
		FTX	E7-E8-E10-E12-E14-E16-E18	
	900/20	1/4"	50 mm	1
	900/20L	1/4"	100 mm	1
	900/25	1/4"		1
	900BG/30C	1/4"	128 mm	1
	892/0	■ 1/4 - ● 1/4		1
	895/1	○ 1/4 - □ 1/4		1
	861LP	●	0,6x4,5-1,2x6,5-1,2x8 mm	3
	861PH	⊕	PH1-PH2-PH3	3
	861PZ	⊕	PZ1-PZ2-PZ3	3
	861PE	○	2,5-3-4-5-6 mm	5
	861RTX	⊗	T10-T15-T20-T25-T27-T30-T40	7
	900/55Z	⊗	126 mm	1

900/C11

009000971 1,2 kg

Surtido de 11 vasos hexagonales, 20 puntas y 8 accesorios, en maletín



39x

270x120x45 mm



254,00 €
146,00 €

	861LP	●	0,5x3-0,8x5,5-1x5,5-1,2x6,5 mm
	861PE	○	3-4-5-6-8 mm
	861PH	⊕	PH0-PH1-PH2-PH3
	861TX	⊗	T8-T10-T15-T20-T25-T30-T40
	895/1	○ 1/4" - □ 1/4"	
	900	⊗	5-5,5-6-7-8-9-10-11-12-13-14 mm
	900/16	□ 1/4 - ■ 3/8"	
	900/20		50 mm
	900/21		150 mm
	900/25		
	900/42		
	900BG/30		
	900/55	⊗	

902A/C22

009020807 3,5 kg

~~408,00 €~~
232,00 €

Surtido de 22 vasos hexagonales y 6 accesorios, en maletín

14"		900	5-5,5-6-7-8-9-10-11-12-13 mm
		900/20	50 mm
		900/25	
12"		920A	10-13-14-15-17-18-19-22-24-27-30-32 mm
		920/21	125 mm
		920/25	
		920/55	

420x185x60 mm



28x

910A/C16

009100936 2,4 kg

~~296,00 €~~
169,00 €

Surtido de 16 vasos hexagonales y 5 accesorios, en maletín

	910A	6-7-8-9-10-11-12-13-14-15-16-17-18-19-21-22 mm	3/8"
	910/21	125 mm	
	910/22	250 mm	
	910/25		
	910/42	210 mm	
	910/55		

335x145x60 mm



21x

920A/C17M

009200924 5 kg

~~364,00 €~~
208,00 €

Surtido de 17 vasos hexagonales y 5 accesorios, en termoformado de espuma, en maletín

	920A	10-11-12-13-14-15-16-17-18-19-20-21-22-24-27-30-32 mm	1/2"
	920/21	125 mm	
	920/22	255 mm	
	920/25		
	920/42	305 mm	
	920/55		

420x185x60 mm

SOFT MODULE SYSTEM



22x

928A/C12

009280955 13 kg

~~962,00 €~~
549,00 €

Surtido de 12 vasos hexagonales y 5 accesorios, en caja de metal

	928A	22-24-27-30-32-34-36-38-41-46-50-55 mm	3/4"
	928/21	200 mm	
	928/22	380 mm	
	928/25		
	928/42	450 mm	
	928/55		

530x220x80 mm



17x

GAMA DE CARRACAS DE BETA

NEW!

**LA GAMA DE CARRACAS BETA HA CAMBIADO Y SE HA AMPLIADO:
¡ELIGE EL MODELO QUE MEJOR SE ADAPTE A TUS NECESIDADES!**



Carraca hasta **72 dientes: ángulo de recuperación de 5°** para trabajos en espacios reducidos. Dentado de 17 dientes, 11 de ellos siempre engranados.



Tamaño mínimo de la cabeza para facilitar el acceso. Cuadrado fosfatado.



Inversión con una sola mano.



Al presionar el cabezal de la carraca con la mano no se produce ninguna inversión o liberación accidental del vaso.

Las versiones con cuadrado de 1/2" y 3/4" cuentan con una reducción de peso de aproximadamente el 6%, para un manejo óptimo y una mayor facilidad de uso, sin que esto afecte a la robustez ni al rendimiento.

**NUEVO DISEÑO
MATERIALES INNOVADORES
PARA UN ALTO RENDIMIENTO**

PALANCA RECTA

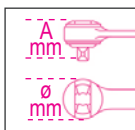

Nueva palanca recta: el proceso de prensado se origina a partir de un producto semiacabado de sección redonda, especialmente diseñado para minimizar la tensión interna, lo que se traduce en un rendimiento óptimo

Orificio para colgar en el mango

Fino mango ergonómico bimaterral



	L mm	Ø mm	A mm	■	Teeth		€
900/55	127	25	29	1/4"		009001155	53,00 € 30,00 €
910/55	207	31	33	3/8"		009101155	57,00 € 32,00 €
920/55	271	40	41	1/2"		009201155	69,50 € 39,00 €
928/55	504	58	59	3/4"		009281155	182,50 € 105,00 €

Palanca doblada con mango elevado respecto a la encimera, para mayor comodidad y facilidad de uso en espacios reducidos

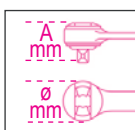

**FÁCIL ACCESO
A ESPACIOS REDUCIDOS**

PALANCA DOBLADA



	L mm	Ø mm	A mm	■	Teeth		€
900E/55	125	26	25	1/4"		009001255	53,00 € 29,50 €
910E/55	204	31	33	3/8"		009101255	57,00 € 32,00 €
920E/55	267	40	41	1/2"		009201255	69,50 € 38,50 €

Fino mango ergonómico bimaterral con orificio para colgar



LLAVE DINAMOMÉTRICA ZERO-RESET

LA LLAVE DINAMOMÉTRICA QUE NO NECESITA LA PUESTA A CERO



Incluso si la llave no se descarga, se garantiza el número de ciclos, la durabilidad y la precisión de apriete exigidas por la norma de referencia. Para confirmar estos parámetros, el Departamento de Investigación y Desarrollo de Beta Utensili ha realizado numerosas pruebas de durabilidad en los laboratorios internos y en cientos de usuarios finales. Este resultado se ha obtenido mediante:

- El uso de los materiales con mejores prestaciones disponibles en la actualidad.
- Tratamientos térmicos especiales en los componentes internos.



La llave dinamométrica Zero-Reset ha sido diseñada, desarrollada íntegramente y producida en las fábricas de Beta Utensili en Italia, utilizando piezas 100% italianas.

TECNOLOGÍA ZERO-RESET

Gracias a materiales de mayor rendimiento y tratamientos térmicos mejorados tanto del resorte como de los componentes del sistema de ajuste, la llave ya no necesita la puesta a cero después de su uso.

AJUSTE FÁCIL

La escala graduada permite configurar fracciones de intervalo mínimo (en décimas de Nm).



VISIBILIDAD MEJORADA

Escala graduada doble para una visibilidad del par más clara y sencilla.

666

Llave dinamométrica ZERO-RESET de clic con carraca reversible, para aprietes a la derecha, precisión de apriete: $\pm 3\%$

UNI EN ISO 6789

1/4" 3/8" 1/2"



	Nm	■		L (mm)	g	📄	€
666/2	5÷25	1/4"	0,05	273	395	006660702	303,00 € 174,00 €
666/2X	5÷25	3/8"	0,05	273	405	006660703	303,00 € 174,00 €
666/5	10÷50	3/8"	0,25	342	680	006660705	275,00 € 157,00 €
666/10	20÷100	3/8"	0,25	385	760	006660710	277,00 € 158,00 €
666/10X	20÷100	1/2"	0,25	385	770	006660711	283,00 € 162,00 €
666/20	40÷200	1/2"	0,5	471	1020	006660720	301,00 € 171,00 €
666/30	60÷300	1/2"	1	600	1271	006660730	342,00 € 196,00 €

667

Llave dinamométrica ZERO-RESET de clic con carraca reversible, para aprietes a la derecha y a la izquierda, precisión de apriete: $\pm 3\%$

UNI EN ISO 6789

1/2" 3/4"



	Nm	■		L (mm)	g	📄	€
667/20	40÷200	1/2"	0,5	471	1035	006670720	296,00 € 168,00 €
667/30	60÷300	1/2"	1	600	1285	006670730	330,00 € 186,00 €
667/40	80÷400	3/4"	1	710	2220	006670740	793,00 € 450,00 €

666/C2

006661002 1,6kg

Surtido de 14 piezas con llave dinamo-métrica ZERO-RESET de clic con carraca reversible, vasos y alargaderas, en maletín bimat-erial

335x145x60 mm



~~430,00 €~~
241,00 €

NEW!

14"

- 666/2
- 900 4÷13 mm
- 900/...
- 900/16 50-100 mm
- 895/1

666/C5

006661005 3,0 kg

Surtido de 16 piezas con llave dinamo-métrica ZERO-RESET de clic con carraca reversible, vasos y alargaderas, en maletín bimat-erial

420x185x60 mm



~~476,00 €~~
270,00 €

NEW!

38"

- 666/5
- 910A 8÷19 mm
- 910/21 - 910/22 125-250 mm
- 910/15
- 910/16
- 895/3

666/C10X

006661011 3,5 kg

Surtido de 15 piezas con llave dinamo-métrica ZERO-RESET de clic con carraca reversible, vasos y alargaderas, en maletín bimat-erial

420x185x60 mm



~~472,00 €~~
270,00 €

NEW!

12"

- 666/10X
- 920A 10÷22 mm
- 920/20-920/21 75-125 mm
- 920/15

666/C20

006661020 4,5 kg

Surtido de 16 piezas con llave dinamo-métrica ZERO-RESET de clic con carraca reversible, vasos y alargaderas, en maletín de metal

510x180x45 mm



~~527,00 €~~
297,00 €

NEW!

12"

- 666/20
- 920A 13÷27 mm
- 920/20-920/21-920/22 75-125-255 mm
- 920/15

666/C30

006661030 6,3 kg

Surtido de 18 piezas con llave dinamo-métrica ZERO-RESET de clic con carraca reversible, vasos y alargaderas, en maletín de metal

620x180x45 mm



~~621,00 €~~
352,00 €

NEW!

12"

- 666/30
- 920A 13÷32 mm
- 920/20-920/21-920/22 75-125-255 mm
- 920/16

599DGT-AW

NEW!

Llave dinamométrica electrónica, con carraca reversible y transmisión de datos inalámbrica, aprietes a la derecha (precisión: ±2%) y a la izquierda (precisión: ±3%)

UNI EN ISO 6789



14" 3/8" 12"

- Tipos de apriete: par, ángulo, par + ángulo
- Modos de medición dual: pico y seguimiento
- Indicadores luminosos, sonido intermitente y vibración táctil informan al usuario que se ha alcanzado el par o ángulo preestablecidos
- Se pueden almacenar y visualizar las últimas 99 lecturas de par y/o ángulo máximo
- 9 modos "Preset" almacenables y preestablecidos
- Bloqueo de seguridad de la llave
- La llave se puede asociar a un usuario específico a través del software
- Trazabilidad de los datos de apriete. El software permite almacenar la fecha y la hora, el número de serie de la herramienta, el valor de apriete establecido y el valor alcanzado y asociarlos con la identificación del usuario
- Mango bimaternal antideslizante
- Llave + software en 9 idiomas
- Incluye: 3 pilas AA de 1,5 V, memoria USB inalámbrica y memoria USB de software



- Transmisión de datos inalámbrica bidireccional, de la llave al software y viceversa, de forma masiva a posteriori o en tiempo real

- Software personalizado para procesamiento de datos con resultados OK/NG inmediatos y de fácil lectura y visualización de gráficos en tiempo real

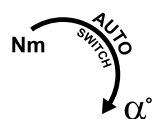

PAR + ANGULO

599DGT-AW/30 1.166,00 €
675,00 €
 005990702

Nm	Kgfm	lbf.ft	■	L (mm)	
6÷30	0,6÷3	4,5÷22	1/4"	410	0,1

599DGT-AW/135 1.188,00 €
685,00 €
 005990713

Nm	Kgfm	lbf.ft	■	L (mm)	
27÷135	2,7÷13,5	20÷100	3/8"	445	1,0

599DGT-AW/340 1.265,00 €
719,00 €
 005990734

Nm	Kgfm	lbf.ft	■	L (mm)	
68÷340	6,8÷34	50÷250	1/2"	615	1,0

605DGT/2

006050302 175 g



297,00 €
171,00 €



Llave dinamométrica electrónica con carraca reversible, para aprietes a la derecha y a la izquierda, precisión de apriete ±3% (derecha) ±4% (izquierda)

UNI EN ISO 6789

14"



- Modo de medición dual: pico y seguimiento
- Fuente de alimentación: 1 pila AAA de 1,5 V (incluida)



Nm	Kgfm	lbf.in	■	L (mm)	
4÷20	0,4÷2	35÷177	1/4"	210	0,01

- Los indicadores luminosos y un sonido intermitente informan al usuario que se ha alcanzado el par preestablecido



Llave dinamométrica de desembrague con carraca simple, para aprietes a la derecha y a la izquierda, precisión de apriete: ±4%, en caja

La llave dinamométrica Beta 677 está especialmente indicada para un uso intensivo con pares elevados. El mecanismo de desembrague informa al usuario que se ha alcanzado el par ajustado doblando la llave en el punto de unión de unos 20°.



- Llave compuesta de dos partes: barra dinamométrica con carraca y sistema de desbloqueo con ajuste de par



	Nm	kgfm	lbf.ft	■	L (mm)		kg		€
677/C600	120÷600	12÷60	100÷450	3/4"	1.059	10	6,0	006770607	1.210,00 € 699,00 €
677/C800	200÷800	20÷80	150÷600	3/4"	1.319	10	6,7	006770612	1.260,00 € 725,00 €
677/C1000	300÷1.000	30÷100	200÷750	3/4"	1.554	20	7,4	006770616	1.335,00 € 769,00 €



Llave dinamométrica tipo clic con carraca reversible, para aprietes a la derecha y a la izquierda, precisión de apriete: ±6 %

	Nm	kgfm	lbf.in	■	L (mm)		g		€
605E/5	1÷5	0,1÷0,5	10÷45	1/4"	190	0,05	180	006050105	248,00 € 142,00 €
605E/10	2÷10	0,2÷1,0	18÷90	1/4"	190	0,1	180	006050110	259,00 € 149,00 €



680 Medidor de par

Para comprobar la calibración

- Permite comprobar la calibración de destornilladores y llaves dinamométricas, funcionamiento a derecha y a izquierda
- Precisión: ±1% del valor leído
- Display LCD en color, 4 dígitos
- 3 unidades de medida: Nm - lbf.ft. - lbf.in
- Modos de funcionamiento: clic, dial, seguimiento
- Permite configurar 15 parámetros de control diferentes
- Con cable USB/Micro-USB para conexión y transmisión de datos a PC
- Con alimentador con tomas para EU, UK, US y AU
- Software para emitir INFORMES DE PRUEBA



680/3

680/30



680/3 ~~3.210,00 €~~
1.814,00 €
 006800000
 1,4 kg Nm 0,1÷3 1/4"

680/30 ~~3.170,00 €~~
1.814,00 €
 006800003
 1,4 kg Nm 1,5÷30 10mm

680/350 ~~3.180,00 €~~
1.814,00 €
 006800035
 2,6 kg Nm 10÷350 12"

680/2100 ~~4.730,00 €~~
2.690,00 €
 006800210
 3,5 kg Nm 200÷2.100 27mm

1150HPC

Alicate universal de gran efecto con bocas de corte de acero sinterizado M2

- El pasador descentrado permite que el punto de apoyo esté más cerca del punto de corte, aumentando el efecto de palanca
- La alineación perfecta de las puntas y el perfil fino permiten utilizar el alicate en espacios estrechos
- El cuerpo del alicate está fabricado en acero al molibdeno que ha sido tratado térmicamente para que sea flexible y resistente y garantice un agarre seguro en todo momento

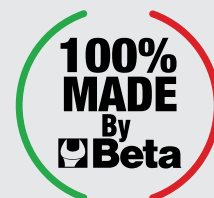

1150HPC
011500618 ~~76,00 €~~ **42,00 €**



Esfuerzo corte - prueba estática =	-73%
Vida media filos de corte = (test ISO 5744)	+127%
Dureza filos de corte de acero M2 =	65HRC

PATENTADO
ABSOLUTAMENTE INNOVADOR Y EXTRAORDINARIA CAPACIDAD DE CORTE

EL PASADOR DESCENTRADO PERMITE QUE EL PUNTO DE APOYO ESTÉ MÁS CERCA DEL PUNTO DE CORTE, AUMENTANDO EL EFECTO DE PALANCA

1169BM/D3
011690133 ~~113,50 €~~ **65,00 €**

Juego de 1 alicate universal, 1 alicate de bocas semirredondas largas y 1 alicate de corte, mangos en bimaterral



1169GBM/D2
011690272 ~~69,00 €~~ **39,00 €**

Juego de 1 alicate universal, 1 alicate de bocas semirredondas largas y 1 alicate de corte, mangos en bimaterral, acabado industrial



1047N

NEW!

LOS ALICATE MULTITOMA REGULABLE, CON REGULACIÓN POR PULSADOR CON AJUSTE EXCLUSIVO DE LAS MORDAZAS Y BLOQUEO AUTOMÁTICO

Alicate multitoma regulable, con regulación por pulsador, mangos antideslizantes recubiertos con PVC

Cabeza cónica que permite el acceso en espacios estrechos

Ajustable hasta 23 posiciones en el tamaño de 250 mm de largo

Facilidad de manejo y comodidad, gracias a la sección triangular de los mangos, para ampliar la superficie de contacto y reducir el esfuerzo de trabajo aplicado

Dientes endurecidos por inducción para una mayor durabilidad. Geometría y ángulo de los dientes diseñados para una sujeción eficaz y segura

Mangos antideslizantes recubiertos con PVC



MECANISMO PATENTADO DE AJUSTE DE LA MORDAZA Y BLOQUEO AUTOMÁTICO

El exclusivo sistema de pulsador permite abrir, cerrar y utilizar los alicates con una sola mano.

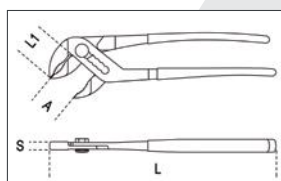

DIN ISO 8976

1047N/D3

NEW!

010470053

200,00 €

104,50 €

Juego de 3 alicates multitoma regulables

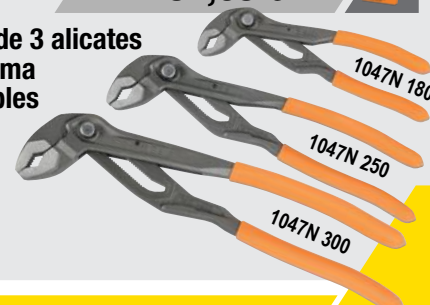

1047N

	L mm	A Max mm	L1 mm	S mm	g		€
1047N 180	180	34	30	6	216	010470018	59,50 € 33,00 €
1047N 250	250	42	37	8	394	010470024	64,00 € 35,00 €
1047N 300	300	52	43	9	524	010470030	77,00 € 43,50 €

1048N

DIN ISO 8976

Alicate multitoma regulable, mangos antideslizantes recubiertos con PVC

- Mango de sección triangular para una superficie de apoyo más cómoda
- Cabeza cónica que permite el acceso en espacios estrechos
- Eje cementado para asegurar una mayor resistencia al desgaste
- Mangos recubiertos con PVC antideslizante
- Acabado fosfatado
- Fabricado en acero al Cromo-Vanadio

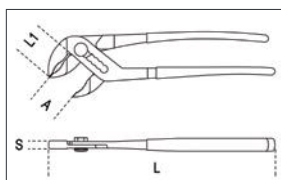

1048N/D3

010480923

131,50 €

71,50 €

Juego de 3 alicates multitoma regulables



	L mm	A Max mm	L1 mm	S mm	g		€
1048N 175	175	36	31	11	189	010480910	36,00 € 21,00 €
1048N 250	250	46	38	13	354	010480915	38,50 € 23,00 €
1048N 300	300	60	44	14,8	554	010480920	57,00 € 33,00 €
1048N 400	400	96	81	19	1.180	010480940	89,00 € 52,00 €

1048VN

Alicate multitoma regulable de bisagra cerrada, con acabado lacado en color naranja



	L mm	A Max mm	L1 mm	S mm	g	Art.	€
1048VN 175	175	36	31	11	189	010480111	30,50 € 17,00 €
1048VN 250	250	46	38	13	354	010480116	34,50 € 20,00 €
1048VN 300	300	60	44	14,8	554	010480121	50,50 € 29,00 €

1169N/D4

011690024

Juego de 1 alicate universal de gran efecto, 1 alicate de bocas semirredondas largas, 1 alicate de corte cromado y 1 alicate multitoma regulable fosfatado

~~129,00 €~~
75,00 €



1082 160 mm

1150 180 mm

1166 160 mm

1048N 250 mm

1031/S4

010310000

Juego de 4 alicates para retenes interiores y exteriores

~~129,50 €~~
73,00 €



1032 180 mm
⊙ 19 + 60 mm

1036 175 mm
● 19 + 60 mm

1038 175 mm
● 19 + 60 mm

1034 170 mm
⊙ 19 + 60 mm

999ESD/B4

NEW!

009990040

Juego de 4 pinzas ESD antiácidas y antimagnéticas

~~109,00 €~~
43,00 €



1052

Mordaza de presión, mordazas cóncavas



	L mm	∅ Max mm	g	Art.	€
1052/140	140	22	175	010520014	31,00 € 18,00 €
1052/190	190	36	360	010520019	34,50 € 20,00 €
1052/240	240	42	590	010520024	37,50 € 22,00 €
1052/300	300	55	900	010520030	62,00 € 36,00 €

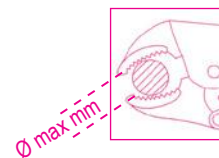

1370

Martillo de mecánico tipo alemán,
mango de madera



HICKORY UNI 7778 DIN 1041

	g	g		€
1370/300	300	439	013700053	17,90€ 10,00 €
1370/500	500	669	013700055	21,90€ 13,00 €
1370/800	800	949	013700058	28,50€ 17,00 €
1370/1000	1000	1.180	013700060	34,00€ 20,00 €
1370/1500	1500	1.722	013700065	39,00€ 23,00 €
1370/2000	2000	2.181	013700070	46,00€ 27,00 €

1370T

Martillo de mecánico tipo alemán,
mango de fibra



	g	g		€
1370T/300	300	452	013700630	26,50€ 15,00 €
1370T/500	500	663	013700650	29,00€ 17,00 €
1370T/800	800	1.017	013700680	31,00€ 18,00 €
1370T/1000	1000	1.279	013700700	39,00€ 23,00 €
1370T/1500	1500	1.740	013700750	45,50€ 26,00 €

32AU

000320160

~~62,50€~~
36,00 €

Granete automático

- Absorción de los choques hasta 50 kg
- Utilizable con una mano



Ø 3 mm

L 150 mm

31/B6N

000310024

~~77,50€~~
44,00 €

Juego de 6 botadores
cilíndricos, en sobre
enrollable de poliéster
resistente

2-3-4-5-6-8 mm



35/S4

NEW!

000350506

~~150,00€~~
87,00 €

Juego de 4 cortafríos

150-200-250-300 mm



1390

Mazo de cabeza intercambiable
de plástico, mango de madera

UNI 7784



	Ø mm	g		€
1390/22	22	134	013900022	21,90€ 13,00 €
1390/28	28	230	013900028	27,00€ 16,00 €
1390/35	35	365	013900035	37,00€ 21,00 €
1390/45	45	689	013900045	59,00€ 34,00 €
1390/60	60	1.462	013900060	99,50€ 58,00 €

1380T

Maceta con mango de fibra



	A mm	L1 mm	g		€
1380T 800	35	85	800	013800308	38,00€ 20,90 €
1380T 1000	40	100	1.000	013800310	38,50€ 21,50 €
1380T 1250	42	110	1.250	013800312	40,50€ 22,00 €
1380T 1500	45	120	1.500	013800315	43,50€ 23,10 €
1380T 2000	49	120	2.000	013800320	53,00€ 27,50 €

412/SP25
004120425

~~215,50 €~~
124,00 €

Juego de 25 brocas HSS helicoidales rectificadas, en caja

Ø 1÷13 x 0,5 mm

R ≤ 800 N/mm²
HV ≈ 750÷820
DIN 338



110x190x55 mm



415CO/SP19
004150421

~~112,00 €~~
64,00 €

Juego de 19 brocas HSS-CO 5% helicoidales rectificadas, en caja

Ø 1÷10 x 0,5 mm

R ≤ 1200 N/mm²
HV ~ 800÷860
DIN 338

Co5%



115x170x40 mm



416/SP19
004160419

~~151,50 €~~
86,00 €

Juego de 19 brocas HSS-G helicoidales con afilado especial de doble filo, en caja

Ø 1÷10 x 0,5 mm

**MAYOR
CAPACIDAD
DE CORTE**



115x170x40 mm



416G/SP25 **NEW!**
004160525

~~439,00 €~~
247,50 €

Juego de 25 brocas HSS, geometría de punta escalonada

Ø 1÷13 x 0,5 mm

R ≤ 900 N/mm²
HV ~ 820÷850



115x170x40 mm



425ES/SP3 **NEW!**
004250800

~~270,00 €~~
153,00 €

Juego de 3 brocas HSS-G, geometría escalonada deslizante

Ø 4÷12 ; 4÷20 ; 4÷30 mm

R ≤ 900 N/mm²
HV 800



98x158x18 mm



437P ~~54,50 €~~
31,00 €

004370003

Lima para roscas, para reparar roscas internas y externas, a la derecha y a la izquierda

- P 0,80-1,00-1,25-1,50-1,75-2,00-2,50-3,00 mm



437U/09 ~~396,00 €~~
228,00 € **451/C8** ~~382,00 €~~
219,00 €

004370550

004510308

Surtido para reposición de roscas dañadas, en caja de metal

- M5X0,8
- M6X1,0
- M8X1,25
- M10X1,5
- M12X1,75



370x230x55 mm

Surtido de 8 coronas HSS completamente rectificadas, en maletín

- Espesor mínimo: 5 mm



270x225x70 mm

446/C110 ~~1.016,00 €~~
549,00 €

004460060

Surtido de 105 machos y terrajas y 5 accesorios, de acero cromado, rosca métrica, en caja de madera

430 M mm	433 M mm	440/440A M mm	441/441A M mm
2x0,4	6x0,75 - 7x0,75	2x0,4	6x0,75 - 7x0,75
3x0,5	8x0,75 - 8x1	3x0,5	8x0,75 - 8x1
4x0,7	9x0,75 - 9x1	4x0,7	9x0,75 - 9x1
5x0,8	10x0,75 - 10x1	5x0,8	10x0,75 - 10x1
6x1	10x1,25 - 11x0,75	6x1	10x1,25 - 11x0,75
7x1	11x1 - 11x1,25	7x1	11x1 - 11x1,25
8x1,25	12x0,75 - 12x1	8x1,25	12x0,75 - 12x1
9x1,25	12x1,25 - 12x1,5	9x1,25	12x1,25 - 12x1,5
10x1,5	14x1 - 14x1,25	10x1,5	14x1 - 14x1,25
11x1,5	14x1,5 - 16x1	11x1,5	14x1,5 - 16x1
12x1,75	16x1,5 - 18x1,5	12x1,75	16x1,5 - 18x1,5
14x2		14x2	
16x2		16x2	



435/0 444/1 436/1
435/3 444/2

500x337x60 mm

1599F

Tornillo de banco, forjado

Fabricado íntegramente en acero fundido. Mordazas fresadas y templadas superficialmente. Apertura frontal. Gran profundidad de sujeción.

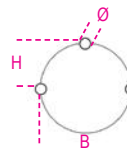
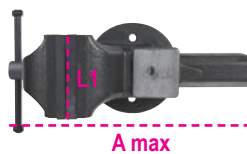

	L mm	BxH mm	Ø mm	A max mm		€
1599F/100	100	92x46	11	125	015990100	380,00 € 219,00 €
1599F/125	125	108x54	13	150	015990125	485,00 € 274,00 €
1599F/150	150	125x62	13	200	015990150	681,00 € 384,00 €
1599F/175	175	140x70	15	220	015990175	930,00 € 527,00 €

1986/K20-4AH+2AH

019860022

700,00 €
318,00 €



Kit amoladora angular de 20 V + batería de 2 Ah

Compuesto por:

• **1986/K20V-125**

Amoladora angular, sin escobillas, 20 V, con interruptor deslizante, diámetro del disco 125/115 mm, protección contra activación accidental, protector del disco con sistema "sin herramientas" (liberación rápida), empuñadura adicional.

- **Se suministra en maletín rígido completo con 2 baterías de 4 Ah y cargador rápido**



TERCERA BATERÍA



1994B 20V-2AH **GRATIS**,
batería adicional de 2 Ah -
valorada en **42,90 €**



1972/K20-4AH+2AH

019720022

700,00 €
318,00 €

Kit taladro/atornillador de impacto de 20 V + batería de 2 Ah

Compuesto por:

• **1972/K20V-13BMC**

Taladro/Atornillador de impacto, sin escobillas, 20 V, 80 Nm

- **Se suministra en maletín rígido completo con 2 baterías de 4 Ah y cargador rápido 50 min**



Beta
3-YEAR
WARRANTY



TERCERA BATERÍA



1994B 20V-2AH **GRATIS**,
batería adicional de 2 Ah -
valorada en **42,90 €**

1972/K12V-COMBO

019720010

3 Kg



492,00 €
219,00 €

Kit taladro atornillador ultracompacto 12 V + atornillador de impacto portapuntas 12 V HEX 1/4"

Compuesto por:

- 1 taladro atornillador ultracompacto 12 V, con portabrocas automático de 10 mm
- 1 atornillador de impacto portapuntas 12 V, con unión hexagonal de 1/4"
- 2 baterías de iones de litio de 2 Ah
- 1 cargador de baterías rápido de 50 min



1982/12V

- **Ultracompacto:** solo 160 mm de longitud
- **Ultraligero:** solo 1 kg con batería y perfectamente equilibrado
- Unión hexagonal de 1/4" con arandela de bloqueo
- LED frontal
- Selector atornillar-desatornillar bloquear (para el transporte)
- Mango ergonómico antideslizante
- Caja de engranajes completamente metálica



1972/12V-10

- **Ultracompacto:** solo 170 mm de longitud
- **Ultraligero:** solo 1,1 kg con batería y perfectamente equilibrado
- Velocidad mecánica doble con engranajes de acero y embrague de 20 posiciones
- Par de hasta 30 Nm y 1.300 rpm (400 rpm en 1° marcha)
- Taladra hasta un diámetro de 10 mm en acero y 20 mm en madera
- Baterías de 2 Ah e indicador de carga en el cuerpo del taladro
- Mango ergonómico antideslizante
- LED frontal
- Portabrocas automático de 10 mm
- Clip de cinturón derecha/izquierda
- Selector atornillar-desatornillar bloquear (para el transporte)

Beta
3-YEAR
WARRANTY



¡CONSIGUE 6 PAQUETES (300 UDS.) AL PRECIO DE PROMOCIÓN!



~~594,00 €~~

NEW!

297,00 €
(0,99 € cada uno)

INCLUIDO PARA TI



la amoladora **Beta** 1956 115-750W
valorada en 57,75 €
GRATIS



750W

Ø 115 mm

DISCOS DE CORTE FINOS - Centro Plano **A36S**

	Diámetro	Espesor	Nº de unidades	
300 AB000010115+750W	115	1,0	300 uds.	110010300
300 AB000010117+750W	115	1,2	300 uds.	110010302
300 AB000010119+750W	115	1,6	300 uds.	110010301



~~875,00 €~~

NEW!

435,00 €
(1,45 € cada uno)

INCLUIDO PARA TI



la amoladora **Beta** 1956 125-1400W
valorada en 115,50 €
GRATIS



1.400W

Ø 125 mm

DISCOS DE CORTE FINOS - Centro Plano **A46U**

	Diámetro	Espesor	Nº de unidades	
300 AB000330125+1400W	125	1,0	300 uds.	110330320
300 AB000330126+1400W	125	1,2	300 uds.	110330322
300 AB000330128+1400W	125	1,6	300 uds.	110330321

332

Mini cortatubos para tubos de cobre y aleaciones ligeras



	L mm	Ø mm "		€
332	59	3÷16 1/8"÷5/8"	003320001	27,00 € 15,00 €
332/2	63	3÷28 1/8"÷1"1/8"	003320003	30,50 € 17,00 €

342

Cortatubos de trinquete para tubos de plástico

~~61,00 €~~
35,00 €



IPX4

003420030 1,5 Kg

Ø 0÷42 mm
1"5/8

376

Llave modelo sueco, mordazas planas a 90°, de acero forjado



	L mm	Ø "	Ø mm		€
376 320	320	1" gas	34	003760032	57,00 € 32,00 €
376 410	410	1 1/2" gas	49	003760041	75,00 € 43,00 €
376 550	550	2" gas	60	003760055	116,50 € 65,00 €
376 630	630	3" gas	90	003760063	212,00 € 120,00 €

363

Llave modelo americano, de aleación ligera



	L mm	Ø "	Ø mm		€
363 350	350	2" gas	60	003630035	77,50 € 45,00 €
363 450	450	2 1/2" gas	76	003630045	104,50 € 61,00 €
363 600	600	3" gas	90	003630060	176,50 € 102,00 €
363 900	900	5" gas	140	003630090	331,00 € 193,00 €
363 1200	1200	6" gas	165	003630120	351,00 € 204,00 €

1750KG10

Engrasadora de palanca de 10 kg, con manguera de alta presión de 2 m

- Incluye conexión giratoria para evitar que la manguera se obstruya
- Cuerpo de bomba de aluminio fundido a presión con válvula de retención

3 niveles de presión diferentes:
- 4 g a 275 bar
- 7 g a 206 bar
- 9 g a 137 bar



312,5 mm

~~225,00 €~~
130,00 €

017500100 10 Kg

345SB

Rebarbador con cuchilla intercambiable giratoria

- Para tuberías de cobre, aleaciones ligeras y PVC
- Se suministra con 2 cuchillas

L mm
150



003450010

~~27,00 €~~
15,00 €

1750

Bomba de engrase a palanca, para cartuchos 1750CG o grasa a granel

~~50,00 €~~
29,00 €

017500500

550 BAR



1741TR
017410410

~~47,50 €~~
25,00 €

NEW!

Remachadora con cabezal giratorio, con 4 boquillas intercambiables

Ø mm	2,4	3,2	4	4,8
Aluminio	•	•	•	•
Acero	•	•	•	
Acero inoxidable	•	•	•	

360°

L 285 mm

1741
017410003

~~43,50 €~~
24,00 €

Remachadora con 4 boquillas intercambiables

Ø mm	2,4	3,2	4	4,8	5
Aluminio	•	•	•	•	•
Acero	•	•	•	•	•
Acero inoxidable	•	•	•		

L 260 mm

1740B

Remachadora de potencia compacta

- Ultracompacto y extremadamente resistente
- Depósito portavástagos de seguridad incluido

L 280 mm
L 330 mm

3 GARRAS: SE AGARRA MEJOR EL REMACHE

2,4÷4,8 mm acero

2,4÷6,4 mm acero

1740B 280
017400280
~~86,50 €~~
49,50 €

1740B 330
017400330
~~100,00 €~~
58,50 €

1741U
017410450

~~54,00 €~~
31,00 €

Remachadora ultracompacta con ajuste de esfuerzo, con 4 boquillas intercambiables

Ø mm	2,4	3	3,2	4	4,8
Aluminio	•	•	•	•	•
Acero	•	•	•	•	
Acero inoxidable	•	•	•	•	

3 MORDAZAS: MEJOR AGARRE DE LOS REMACHES

L 200 mm

CARGA INALÁMBRICA ((☉))

	LÚMENES	BATERÍA	TIEMPO DE CARGA	DURACIÓN DE LA BATERÍA	IP/IK
1833XSW	80 - 250 (LED SMD)	3,7 V 700 mAh, 2,59 Wh Li-ion	2 h 1839BRW o cable	2 - 8 h	IP54; IK07
1833MW	5 - 30 - 400 - 1.000 (LED SMD)	3,7 V 2.600 mAh, 9,62 Wh Li-ion	6 h 1839BRW 4 h cable	2- 200 h	IP68; IK07
1836AW	30 - 200 - 400 (principal LED COB) 400 (spot LED COB)	3,7 V 1.500 mAh, 5,55 Wh Li-ion	2,5 h 1839BRW o cable	Principal: 4-18 h Spot: 4 h	IP65; IK07
1838SW	250 - 500 - 1.000 (frontal LED COB) 200 (spot LED SMD)	3,6 V 3.350 mAh Li-ion	6,5 h 1839BRW 4,5 h cable	Principal: 2-8 h Spot: 7 h	IP65; IK07
1838POCKET	160 - 400 - 800 (principal LED COB) 250 (spot LED SMD)	3,7 V 2.600 mAh Li-ion	4,5 h 1839BRW 4 h cable	Principal: 3-9 h Spot: 4,5 h	IP65; IK07



1833XSW

018330011

~~54,50 €~~
31,00 €

Linterna de inspección LED, con carga inalámbrica

- 2 intensidades de luz
- Imanes en la base y en la parte posterior
- Clip para el cinturón
- Cable USB-C incluido



L 145 mm

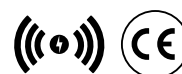

1833MW

018330013

~~99,50 €~~
57,00 €

Linterna LED de alto brillo, con carga inalámbrica

- 4 intensidades de luz
- Imán en la parte posterior
- Cable USB-C incluido



L 160 mm



1836AW

018360051

~~82,00 €~~
48,00 €

Linterna frontal LED recargable, doble emisión de luz, con carga inalámbrica

- Emisión de luz doble
- Cable USB-C incluido



1838SW

018380142

~~110,50 €~~
64,00 €

Lámpara de inspección LED recargable, articulada, con carga inalámbrica

- Emisión de luz doble
- Base orientable 180°
- Cuerpo de caucho antideslizante
- Doble gancho oscilante
- Imanes en la base y en la parte posterior
- Cable USB-C incluido

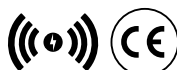

1838POCKET

018380080

~~77,50 €~~
45,00 €

Foco LED de bolsillo articulado, con doble haz de luz, con carga inalámbrica

- Emisión de luz doble
- Ángulo de iluminación:
 - Luz principal: 160°
 - Spot: 18°
- Se puede girar 210°
- Cuerpo de goma antideslizante
- Base magnética
- Cable USB-C incluido



1839BRW

018390002

104,50 €
61,00 €



Base de carga inalámbrica, compatible con lámparas de inspección 1838POCKET, 1838SW, 1836AW, 1833XSW, 1833MW



- 2 posiciones de carga con conexión magnética, para uso simultáneo
- Con soporte extraíble para carga inalámbrica de teléfonos móviles
- Indicador LED del estado de carga
- Entrada max.: 10 W x2
- Entrada: CA 100-240 V 50/60 Hz
- Salida: CC 12 V 1,5 A
CC 9 V 2 A
CC 5 V 3 A
- Puerto USB-C
- IP20
- IK07



- **Se puede colgar en la pared mediante:**
3 imanes potentes en la parte posterior
2 orificios para tornillos



KITS CARGA INALÁMBRICA

La tecnología inalámbrica supone una de las últimas innovaciones en iluminación de trabajo y ofrece una solución cómoda y moderna que satisface las necesidades de todos los profesionales.

1839W/P1

018390800

286,00 €
145,00 €

NEW!

292,00 €
152,00 €

1839W/P2

018390805

Kit de lámparas inalámbricas 1833MW y 1836AW, con base de carga 1839BRW

- Linterna LED de alto brillo, recargable e inalámbrica **1833MW**
- Linterna frontal LED, doble emisión de luz, recargable e inalámbrico **1836AW**
- Base de carga inalámbrica **1839BRW**, compatible con las lámparas del kit

Kit de lámparas inalámbricas 1838SW y 1838POCKET, con base de carga 1839BRW

- Lámpara de inspección LED articulada, recargable e inalámbrica **1838SW**
 - Foco LED de bolsillo articulado, recargable e inalámbrico **1838POCKET**
- Base de carga inalámbrica **1839BRW**, compatible con las lámparas del kit



1 navaja plegable BW 1778U
con un valor neto de **17,00 € GRATIS**



Juego de 9 llaves Allen acodadas con cabeza esférica BW 96BPC/SC9
con un valor neto de **17,00 € GRATIS**

1833

Linterna LED de alta luminosidad, en robusto aluminio anodizado

- Enfoque ajustable
- 2 intensidades de luz



Duración de la batería 10,0 h - L 150 mm



Duración de la batería 7,5 h - L 162 mm



IP66

1833 S

~~43,50 €~~
24,00 €

018330002

1833 M

~~54,50 €~~
32,00 €

018330003

1838AM

~~123,00 €~~
68,00 €

018380400

Lámpara de inspección LED recargable

Emisión de luz doble:

- Frontal: LED COB, 60-700 lúmenes, regulable con potenciómetro
- Spot (cabeza): LED SMD, 120 lúmenes, interruptor ON-OFF
- Batería recargable: Li-Ion 3,6 V y 2.600 mAh
- Con conexión USB-C
- Se suministra con cargador de 100-240 V / 50-60 Hz
- Tiempo de carga: 4 h
- Duración de la batería: Frontal: 2,5-16 h Spot (cabeza): 10 h
- Indicador de 3 LEDs del nivel de batería
- Base magnética (con imán de neodimio), giratoria 90°
- Gancho giratorio en la base



IP54
IK07



L 405 mm



- Articulada, se puede girar 180° (± 90° en comparación con el eje)

1838SLIM

~~83,00 €~~
46,00 €

018380221

Lámpara de inspección articulada delgada recargable de 3 LEDs

- Base magnética
- Tiempo de carga: 2,5 h
- Duración de la batería: 2-4 h / foco: 3 h
- IP54; IK07
- L 307 mm



Emisión de luz triple:

- Frontal: 100/200 lúmenes
- Trasera: 180 lúmenes
- Spot (cabeza): 80 lúmenes

1838/11LED

~~188,00 €~~
103,00 €

018380111

Lámpara de inspección recargable con LED de altísima luminosidad

- Batería de polímero de litio
- Cuerpo compacto fabricado en goma antideslizante
- Con base de carga, 100-240 Vac/ 50-60 Hz
- IP65



Cristal frontal fácil de sustituir



Con cabezal LED multidireccional



Gancho orientable



1838FLASH

~~384,00 €~~
208,00 €

018380300

Foco recargable ultracompacto

- IP65
- Batería de polímero de litio de 7,4 V y 4.000 mAh
- 2 emisiones de luz: 300/650 lúmenes



12V



230V

5 m



85x100x155 mm



360°

1/4"

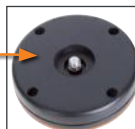

1838F **NEW!**
 018380040 ~~82,50 €~~
47,50 €

Lámpara magnética LED recargable con cabezal flexible y doble emisión de luz

Emisión de luz doble:

- Luz principal: LED COB, 2 intensidades de luz 50 - 500 lúmenes
- Spot: LED SMD 120 lúmenes
- Batería recargable: Li-Ion 3,7 V y 2.600 mAh
- Carga con puerto USB-C
- Cable USB-C incluido
- Tiempo de carga: 4h
- Duración de la batería:
 - Luz principal: 2 h
 - Spot: 9,5 h
- Base magnética
- Gancho orientable 90°
- Indicador de 3 LEDs del nivel de batería
- IP54
- IK07



423x65,5x44,5 mm

1838CLAMP **NEW!**
 018380310 ~~93,50 €~~
54,00 €

Foco de pinza recargable con haz de luz regulable y 4 intensidades de luz

4 intensidades de luz:

- 1.600 lm - Modo ultra alto
- 700 lm - Modo alto
- 300 lm - Modo bajo
- 100 lm - Modo Eco
- Batería recargable: Li-Ion 3,7 V, 5.200 mAh
- Carga con puerto USB-C (incluido)
- Se puede girar 360°
- Tiempo de carga: 4h
- Duración de la batería:
 - 3 h - Modo ultra alto
 - 5 h - Modo alto
 - 8,5 h - Modo bajo
 - 24 h - Modo Eco
- Indicador de 3 LEDs del nivel de batería
- Con pinza incorporada, se puede sujetar fácilmente en cualquier sitio
- Imán en la parte posterior
- IP65
- IK07



176x105x95 mm

1838PN **NEW!**
 018380008 ~~64,00 €~~
33,00 €

Linterna LED recargable

Emisión de luz doble: principal y spot

- 3 intensidades de luz:
 - Principal: LED COB 350 - 175 lúmenes
 - Spot: LED SMD 120 lúmenes
- Batería recargable: Li-Ion 3,7 V y 1.600 mAh
- Tiempo de carga: 2,5 h
- Duración de la batería:
 - Principal: 6/3 h
 - Spot: 6 h
- Base magnética
- Clip magnético para cinturón/bolsillo
- IP65
- IK07
- Cable USB-C incluido



175x23x38 mm

1838COMPACT **NEW!**
 018380011 ~~71,50 €~~
39,00 €

Lámpara LED recargable y compacta

Emisión de luz doble: principal y spot

- 3 intensidades de luz:
 - Principal: LED COB 300 - 120 lúmenes
 - Spot: LED SMD 150 lúmenes
- Batería recargable: Li-Ion 3,7 V y 1.500 mAh
- Tiempo de carga: 2,5 h
- Duración de la batería:
 - Principal: 7/3,5 h
 - Spot: 6 h
- Clip para cinturón/bolsillo
- IP65; IK07
- Cable USB-C incluido



60,8x26x120 mm

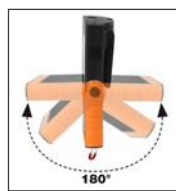

1691MG

Cinta métrica con imán fijo

	L m	S m		€
1691MG/5	5	25	016910405	16,80 € 9,50 €
1691MG/8	8	25	016910408	23,50 € 13,00 €
1691MG/10	10	25	016910410	24,90 € 14,00 €



1650

Calibre de cursor de acero inoxidable

- Lectura vigesimal
- Bloqueo por resorte

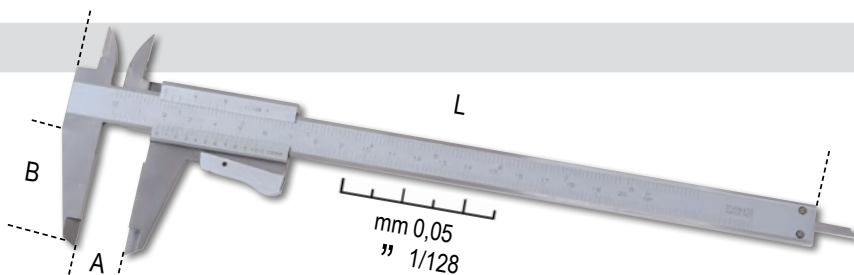

	A Max mm	L mm	B mm	G mm		€
1650/150	150	235	40	0,05-1/128	016500001	71,00 € 41,00 €
1650/200	200	290	49	0,05-1/128	016500002	93,50 € 54,00 €

DIN 862
UNI EN ISO 13385-1



1651DGTB

Calibre de cursor digital, lectura centesimal

- Bloqueo de tornillo del cursor
- Conversión de mm/pulgadas
- Ajuste a cero en cualquier posición
- Varilla de profundidad cuadrada de hasta 300 mm
- En estuche de plástico rígido

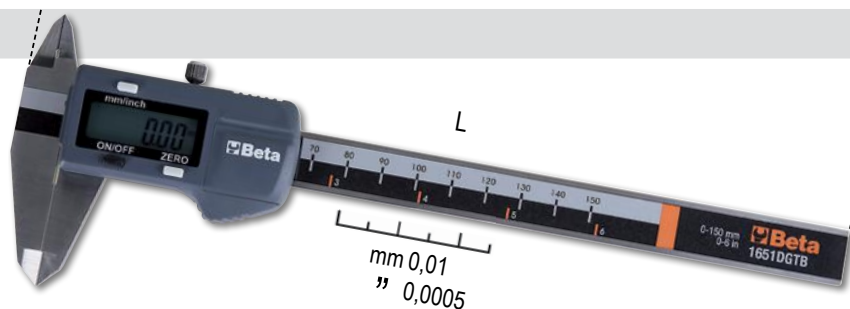

	A Max mm	L mm	B mm	G mm		€
1651DGTB 150	150	235	40	0,01-0,0005	016510211	120,00 € 69,00 €
1651DGTB 200	200	285	50	0,01-0,0005	016510212	156,00 € 90,00 €
1651DGTB 300	300	400	60	0,01-0,0005	016510213	204,00 € 119,00 €

DIN 862
UNI EN ISO 13385-1

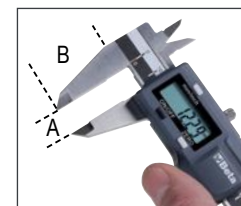

1695XS

 016950250

~~15,10 €~~
8,70 €

Nivel de burbuja de bolsillo con base magnética en forma de V

- De aluminio perfilado
- Con 2 burbujas irrompibles
- Con clip
- Precisión: 1 mm/m
- Ideal para tubos y secciones redondas en general

48,5 mm
20 mm
70 mm



1688A

 016880120

~~17,90 €~~
10,50 €

Punta de trazar de acero templado



1693L 40

016930040

174,50 €
101,00 €

Medidor de distancias láser multifunciones, 40 m, con niveles de posicionamiento

MEDIDAS:

- Medición de distancia única
- Medición continua o medición mínima

Funciones:

- Suma/resta
- Medición del área
- Medición del volumen
- Medición indirecta (Pitágoras)
- Medición de inclinación

Características:

- Apagado automático
- Duración de la batería: hasta 5.000 mediciones
- Estuche suave de tela (incluido)

DATOS TÉCNICOS:

- Rango de medición: 0,05 ÷ 40 m (0,2 in ÷ 131 f)
- Selección de escala: m, in, ft
- Precisión de medición: ±1,5 mm (±0,06 in)
- Clase de láser: 2
- Almacenamiento máximo: 99 unidades
- 2 pilas AAA de 1,5 V

40 m

IP54



NIVELES DE POSICIONAMIENTO



1693M

016930080

243,50 €
142,00 €

Medidor de distancias láser multifunciones, 80 m

MEDICIONES:

- Medición de distancia individual
- Medición continua o medición mínima

FUNCIONES:

- Suma/resta
- Medición del área
- Medición del volumen
- Medición indirecta (Pitágoras)
- Medición de inclinación

- Función de apagado automático
- Estuche suave de tela (incluido)
- Duración de la batería: hasta 4.000 mediciones

DATOS TÉCNICOS:

- Rango de medición: 0,05 ÷ 80 m (0,2 in ÷ 229 f)
- Selección de escala: m, in, ft
- Precisión: ±1,5 mm (±0,06 in)
- Clase de láser: 2
- Almacenamiento máximo: 99 mediciones
- 2 pilas AAA de 1,5 V

80 m

IP54

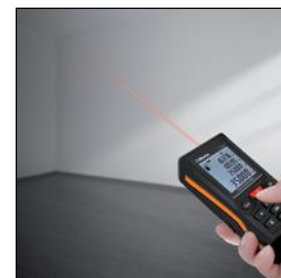

1696T

Nivel con base magnética, en aluminio perfilado, con tres burbujas irrompibles

- Base con perfil en V
- Precisión: 0,5 mm/m
- Con ventana de lectura vertical



	L mm	H mm	S mm		€
1696T 600	600	66	28	016960506	88,00 € 49,00 €
1696T 800	800	66	28	016960508	98,00 € 55,00 €
1696T 1000	1.000	66	28	016960510	103,50 € 58,00 €
1696T 1200	1.200	66	28	016960512	128,50 € 72,00 €

9840BF/K120-BW 1749A NEW!

098400929

222,80 €
109,00 €

BETA FIX

Kit 12 x Adhesivo de montaje ultrarresistente, efecto succión, blanco 9840BF + Pistola de silicona de aluminio BW 1749A



Pistola de silicona BW 1749A
con un valor neto de **28,00 € GRATIS**



9842W/K120-BW 1749 NEW!

098420931

66,50 €
32,50 €

ACRYL SEAL

Kit 12 x Sellador acrílico pintable, blanco 9842W + Pistola de silicona de metal BW 1749



Pistola de silicona BW 1749
con un valor neto de **9,00 € GRATIS**



9843T/K120-BW 1749 NEW!

098430929

172,50 €
73,50 €

MULTI SEAL

Kit 24 x Silicona acética multiuso antimoho, transparente 9843T+ 2 x Pistola de silicona de metal BW 1749

2 Pistolas de silicona BW 1749
con un valor neto de **18,00 € GRATIS**



9860/K120-BW 1773A NEW!

098600975

159,50 €
82,50 €

MULTI FOAM

Kit 12 x Espuma de poliuretano 9860 + Cúter BW 1773A



Cúter BW 1773A
con un valor neto de **11,00 € GRATIS**



9844T/K12-1773U

098440931

159,50 €
76,00 €

NEUTRAL SIL

Kit 12 x Silicona neutra 9844T + Herramienta multiuso 1773U

Silicona neutra transparente con protección al moho.

Silicona neutra, resistente al moho, a los rayos UV, al agua y a la intemperie. Inodora. Adecuada para sellar baños y cocinas.



Herramienta multiuso para silicona 1773U
con un valor neto de **16,00 € GRATIS**



1773U

017730500

27,50 €
16,00 €

Herramienta multiuso para silicona

- Contenido:
- 5 puntas de goma en ángulo
 - Cuchilla raspadora de repuesto



5 EN 1

9710

LUBRIBETA universal
Desbloqueador lubricante
multiuso 7 en 1

1. Desbloqueante
 2. Lubricante
 3. Detergente, desengrasante
 4. Antióxido
 5. Desoxidante
 6. Hidrorrepelente
 7. Anticongelante
- No contiene silicona.



LUBRIBETA
Desbloqueador lubricante
multiuso 7 en 1

		€
9710 (1)	097100040	
9710 (2)	097101040	10,30 € 6,90 €
9710 (3)	097102040	

9752

ZINC 98%
Zinc transparente

De gran cobertura, es ideal para galvanizar piezas de hierro. Muy adherente, forma una película elástica de color muy claro, similar al galvanizado en caliente. Particularmente resistente a la oxidación, a la abrasión y a la intemperie. Se puede sobrepintar. No gotea.



ZINC 98%
Zinc transparente

		€
9752 (1)	097520040	
9752 (2)	097521040	9,40 € 6,50 €
9752 (3)	097522040	

9841R

098410020

~~29,00 €~~
15,00 €

RED SEAL
Sellador de silicona de reticulación
acética, rojo

- Resistente temperaturas de hasta 300 °C
- El práctico dosificador permite una distribución fácil (de una sola capa), precisa y uniforme del producto

Ideal para puertas de hornos y calderas, placas, sistemas de calefacción, salidas, termostatos, bombas, tuberías de calefacción, piezas de motores que no estén sometidas a alta presión y aplicaciones que requieran resistencia a altas temperaturas.

**RESISTE TEMPERATURAS
DE HASTA 300 °C**



200 ml

9841N

098410120

~~31,00 €~~
16,00 €

BLACK SEAL
Sellador de silicona de reticulación
acética, negro

- Resistente temperaturas de hasta 240 °C
- El práctico dosificador permite una distribución fácil (de una sola capa), precisa y uniforme del producto

Ideal para cárteres de aceite, bombas de aceite, carcasas, cajas de cambios, piezas de motor que no estén sujetas a alta presión y aplicaciones que requieran resistencia a altas temperaturas.

**RESISTE TEMPERATURAS
DE HASTA 240 °C**



200 ml

1749AC

017490005

~~45,00 €~~
26,00 €

Pistola de alto empuje para anclajes químicos
y cartuchos estándar



1749A

017490010

~~50,50 €~~
29,00 €

Pistola selladora modelo profesional,
tubo de aluminio, para cartuchos y bolsas



MULTIHERRAMIENTA 1778MT

CON PUNTAS Y FUNDA



1778MT

017780055

~~115,50 €~~
65,00 €



Multiherramienta con puntas y funda

9 herramientas para un total de 22 funciones:

- Alicata universal
- Navaja
- Hoja de sierra
- Sierra para madera
- Lima
- Abrelatas/abrebotellas
- Tijeras
- Portapuntas
- Destornillador Phillips®



¡ADECUADA PARA CADA SITUACIÓN!



Fácil extracción de herramientas



Botones de desbloqueo de herramientas

¡COMPACTA Y VERSÁTIL!



11 puntas + portapuntas + pinzas



Regla de 100 mm / de 4"

1772M

017720040

~~21,80 €~~
13,00 €

Cúter de seguridad con cuchilla retráctil, con 4 cuchillas

- Cuchilla con retroceso de resorte automático
- Cuerpo de aleación fundida a presión
- Quitagrapas integrado en el mango



1726N

017260040

~~39,50 €~~
23,00 €

NEW!

Arco de sierra revestido, sistema de fijación de la hoja en el mango

- Mango de aleación de aluminio con revestimiento bimaternal
- Compartimento para la cuchilla
- Cuchilla regulable hasta 55° y 90°, con sistema de fijación integrado



1729MF

017290500

~~27,50 €~~
15,50 €

NEW!

Sierra multiusos

- Hoja para metal de 24 dientes por pulgada (TPI)
- Hoja para placas de yeso de 6 dientes por pulgada (TPI)
- Hoja doble para plástico de 11 dientes por pulgada (TPI) y hoja para madera de 16 dientes por pulgada (TPI)



1771BM

017710050

~~23,90 €~~
14,00 €
**Cúter de 18 mm, con 6 cuchillas**

- Mango bimaternal antideslizante
- Carga automática de la cuchilla
- Tuerca de bloqueo de la cuchilla para una máxima estabilidad de la cuchilla bajo tensión
- Corredera de seguridad

**1778SOS**

017780080

~~38,50 €~~
21,00 €
Navaja de autosocorro con función martillo rompecristales y cortacinturones de seguridad

- Con clip y funda de tela con trabilla
- Mango de aluminio anodizado
- Bloqueo de seguridad de la hoja

**1128BAX**

011280088

~~39,00 €~~
22,00 €
**Tijeras de electricista de efecto doble, con perfiles fresados en acero inoxidable forrados de DLC**

- Elevada dureza superficial de las hojas (resistencia a la abrasión y mantenimiento del filo en el tiempo)
- Bajo coeficiente de fricción (suavidad y potencia de corte)
- Con estuche de plástico articulado

+ DUREZA
- COEFICIENTE DE FRICCIÓN



Perfil y fresado:
 diseñadas para agrandar agujeros en plástico, de 13 a 25 mm

**1128FX**

011280090

~~38,00 €~~
21,00 €
**Tijeras de electricista, hojas rectas de acero inoxidable, con microdentado, ranura cortacables y crimpadora para terminales de tubo**

- Estuche con clip para el cinturón
- Mangos en bimaternal
- Pasador antiaflojamiento

**1128BMX**

011280051

~~20,00 €~~
12,00 €
**Tijeras de electricista, hojas rectas de acero inoxidable, con microdentado**

- Hojas rectas de acero inoxidable
- Ranura para cortar alambre
- Microdentado en un lado

**1128BSX**

011280051

~~36,00 €~~
20,50 €
**Tijeras de electricista con avellanador**

- Diseñadas para agrandar agujeros en plástico y cerrar tubos corrugados
- Estuche con clip para cinturón
- Mango en bimaternal
- Pasador antiaflojamiento

**1600Q 10**

016000010

~~43,50 €~~
25,00 €
**Llave de cruz para cuadros de maniobra**

Cuadrado 5 / 6-7 / 8-9 mm
 Triángulo 5-6-7 / 8-9 / 10 mm
 Aletas 3-5 mm
 Hexágono 1/4"
 Acoplamiento macho 1/4"



1760/IR500

017600350

~~186,50 €~~
105,00 €



Termómetro digital infrarrojo con sistema de puntero láser dual



500 °C



DATOS TÉCNICOS
Rango de temperatura: -50 ÷ 500 °C (-22 ÷ +932 °F)
Resolución de pantalla: 0,1 °C (0,1 °F)
Emisividad: 0,1 ÷ 1 ajustable
Precisión: -50 °C ÷ +20 °C (±3 °C); 20 ÷ 500 °C (±2% o 2 °C)
Resolución óptica (D:S): 12:1
Apagado automático: aprox. 10 segundos
Temperatura de funcionamiento: 0 °C ÷ 50 °C
Temperatura de almacenamiento: -20 °C ÷ 60 °C
Alimentación: 1 pila de 9 V

1760PA/AC-DC

017600000

~~387,00 €~~
219,00 €



Pinza amperimétrica y multimetro digital

ESPECIFICACIONES:
Voltaje CC: 0,1 mV ÷ 600 V
Voltaje CA: 0,1 mV ÷ 600 V
Corriente CA: 0,01 A ÷ 1.000 A
Corriente CC: 0,01 A ÷ 1.000 A
Resistencia: 0,1 Ω ÷ 40 MΩ
Capacidad: 0,001 nF ÷ 40 μF
Frecuencia: 0,001 kHz ÷ 4 kHz
Temperatura: -40 °C ÷ 1.000 °C
-40 °F ÷ 1.832 °F

1.000 A



1760/RMS

017600020

~~348,00 €~~
201,00 €

Multímetro digital industrial con carcasa de caucho antideslizante y a prueba de golpes

- Protección contra agua IP67
- Protección hasta 1.000 V
- Probado contra caídas accidentales de hasta 2 m
- Entradas protegidas
- Rango automático
- Amplia pantalla retroiluminada de lectura directa, azul
- Sonda de temperatura tipo K (incluida)
- Apagado automático
- Base de terminales de goma para una mayor comodidad de uso
- Terminales con doble aislamiento, 1.000 V, 1 m de largo
- Se suministra en estuche blando
- CAT IV 600 V / CAT III 1.000 V
- Valor efectivo real TRUE RMS



IP67



	Rango de medición	Precisión básica
Voltaje CA/CC	110 mV - 600 V ±0.8%	- ±2% rdg
Corriente CA/CC	110 μA - 10 A ±1.5%	- ±2% rdg
Resistencia	110 Ω - 40 MΩ ±1.2%	- ±2.5% rdg
Capacidad	11 nF - 40 mF ±5%	- ±10% rdg (hasta 11mF)
Frecuencia	1.100 Hz - 110 MHz ±1.2%	- ±1.5% rdg
Temperatura	-32 °C - +1.000 °C ±3%	- ±5% rdg
Prueba de diodos	3V DC ±10% rdg	
Prueba de continuidad	<30 Ω	

1760S

017600022

~~100,00 €~~
58,00 €

Multímetro digital compacto

- Protección IP40
- Rango automático
- Amplia pantalla retroiluminada de lectura directa, azul
- Apagado automático
- Indicación de batería baja
- Se suministra en estuche blando
- CAT III 600 V
- Valor efectivo real TRUE RMS



IP40



Parámetros medibles:
Voltaje DC: 200 mV-2/20/200/600 V
Voltaje AC: 100/600 V
Corriente DC: 200 mA-10 A
Corriente AC: 0,01-10 A
Resistencia: 200 Ω - 2/20/200 kΩ - 2 MΩ
Prueba de diodos: 0.4 ÷ 0.7
Alimentación: 2 pilas AAA de 1,5 V

1608
 016080001 2 kg
~~141,50 €~~
81,00 €

Alicata para terminales preaislados, con regulador de presión



1608/C9
 016080045 2 kg
~~285,00 €~~
153,00 €

Alicata para terminales preaislados y surtido de 450 terminales



420x185x60 mm

1199ESD/D3
 011990003 **76,00 €**

Juego de 1 alicata de bocas planas y larga, 1 alicata de corte diagonal y 1 alicata de corte semirraso, ESD



1609B
 016090101 376,00 €
215,00 €

Alicata para terminales no aislados

- Para terminales de cable de cobre no aislados de 10÷120 mm²
- Mango de goma antideslizante
- Pasador interno con sección en "H" para máxima suavidad de punzado
- Fabricado en acero bruñido



L 600 mm



1149F
 011490010 20,50 €
12,00 €

Alicata pelacables frontal autoajustable, con dispositivo de corte

- Adaptación automática a los diámetros de los conductores
- Longitud de pelado ajustable
- Ajuste de la presión de corte del aislamiento
- Dispositivo de corte integrado



0,2÷6 mm²

1606T
 016060005 367,00 €
197,00 €

Alicata para terminales de tubo, crimpado por 4 lados

Reducción de la tensión en la palanca



1273MQ/D6 ~~80,00 €~~
47,00 €

012730851

Juego de 6 destornilladores aislados

EN 60900

1274MQ ● 3x100-4x100-5,5x125 mm
1272MQ ⊕ PH0x60-PH1x80-PH2x100 mm



⚡ **1000 V**

1273MQF/D6 ~~102,50 €~~
59,00 €

012730606

Juego de 6 destornilladores slim aislados

EN 60900

1274MQ/F ● 3,5x100 - 4,5x100 -
5,5x125 - 6,5x150 mm
1272MQ/F ⊕ PH1x80 - PH2x100 mm



⚡ **1000 V**

1128MQ ~~58,00 €~~
34,00 €

011280101

Tijeras de electricista aisladas, hojas de acero inoxidable, con microdentado

⚡ **1000 V**

IEC 60900



1169MQ/D2 ~~116,50 €~~
65,00 €

011690152

Juego de 1 alicate universal aislado y 1 alicate de corte aislado

⚡ **1000 V**

EN 60900



1082MQ
160 mm

1150MQ
180 mm

920MQ/C16 ~~1.066,00 €~~
549,00 € **12"**

009200917

5,2 kg

Juego de 9 vasos hexagonales, 3 vasos con punta hexagonal y 4 accesorios, aislados, en maletín

⚡ **1000 V**

IEC 60900



	920MQ/A	○	8-10-12-13-14-17-19-22-24 mm
	920MQ/21		135 mm
	920MQ/22		264 mm
	920MQ/55A		
	920MQ/T		
	920MQ/PE	○	5-6-8 mm

16x

420x280x60 mm



C04TSS/7

024003077 63 kg

3.050,00 €
1.649,00 €

Cajonera móvil con 7 cajones, de acero inoxidable

- 7 cajones de 570x410 mm, montados sobre guías telescópicas de rodamientos:
 - 6 cajones, altura 83 mm
 - 1 cajón, altura 170 mm
- 4 ruedas de Ø 125 mm, 2 fijas y 2 giratorias (2 con freno)
- Cerradura centralizada frontal
- Estructura fabricada íntegramente en acero inoxidable AISI 430
- Ruedas, soportes, rodamientos, interiores de los cajones y guías de acero inoxidable
- Tiradores de los cajones de aluminio

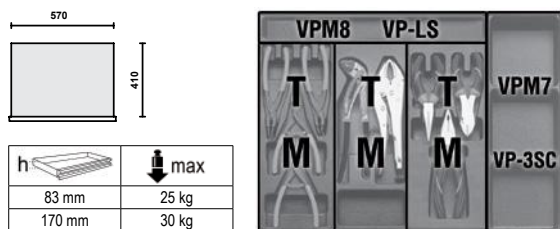

C20TSS

021203001 4 kg

341,00 €
186,00 €

Caja de herramientas de 5 departamentos, de acero inoxidable AISI 304, vacía

Puede utilizarse en entornos críticos, es decir, en zonas donde no se permite el nivel mínimo de contaminación, es resistente al óxido y a los principales ácidos y se puede esterilizar en autoclave a 121°.



42INOX/SC9

000420387 222,50 €
127,00 €

Juego de 9 llaves combinadas, de acero inoxidable, con soporte compacto

8-10-11-12-13
14-15-17-19 mm



96TINOX/S8

000961954 167,50 €
87,00 €

Juego de 8 llaves Allen con mango en T, de acero inoxidable

2,5-3-4-5-6-7-8-10 mm



1293INOX/D8

012930408 98,00 €
54,00 €

Juego de 8 destornilladores, de acero inoxidable

5x 1290INOX
 0,4x2,5x50-0,5x3x75
 0,8x4x100-1,0x5,5x150
 1,2x6,5x150 mm

3x 1292INOX
 PH0x60-PH1x80
 PH2x100 mm

ENROLLADORES

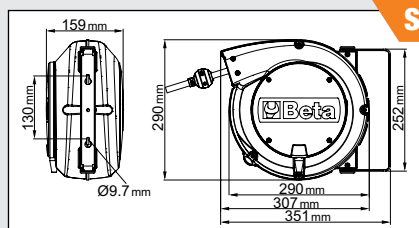

S Cada enrollador está equipado con un soporte de pared giratorio a 180° y un soporte adicional para una conexión y desconexión rápida del soporte de pared.

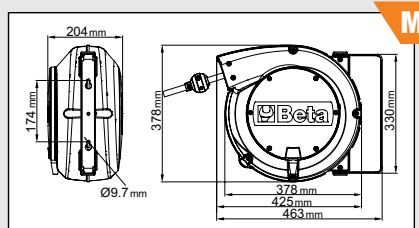

ENROLLADOR DE CABLE

- Longitud del cable fuera de la carcasa: 1 m
- El dispositivo de cremallera se puede desactivar para mantener el cable en tracción
- Longitud del cable enrollado: 15 m

180°

S 1842 15-H05/LED

018420821

~~388,00 €~~
224,00 €

Enrollador de cable automático completo con lámpara, 100-240 Vac

- Con transformador de seguridad 230/12 V
- Cable H05VV-F 2x1,0 mm²



S 1844 15-H05

Enrollador automático con cable 3Gx1,5 mm²

- Cable 3Gx1,5 mm²
- Con interruptor de protección térmica
- Potencia máxima (enrollado): 1.500 W (230 V-20 °C)
- Potencia máxima (desenrollado): 2.500 W (230 V-20 °C)



M 1845 15-H07

018450367

~~521,00 €~~
303,00 €

Enrollador automático con cable 3Gx2,5 mm²

- Cable 3Gx2,5 mm²
- Con interruptor de protección térmica
- Potencia máxima (enrollado): 2.000 W (230 V-20 °C)
- Potencia máxima (desenrollado): 3.000 W (230 V-20 °C)

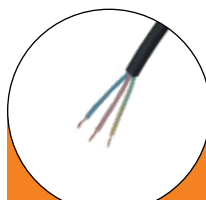

1844 15-H05

Enrollador automático con cable



1844 15-H05/SCK

Enrollador automático con cable y enchufe SCHUKO



1844 15-H05/3SCK

Enrollador automático con cable y 3 enchufes SCHUKO

NEW!

		€
1844 15-H05	018440315	253,00 € 146,00 €
1844 15-H05/SCK	018440316	264,00 € 153,00 €
1844 15-H05/3SCK	018440319	270,00 € 156,00 €

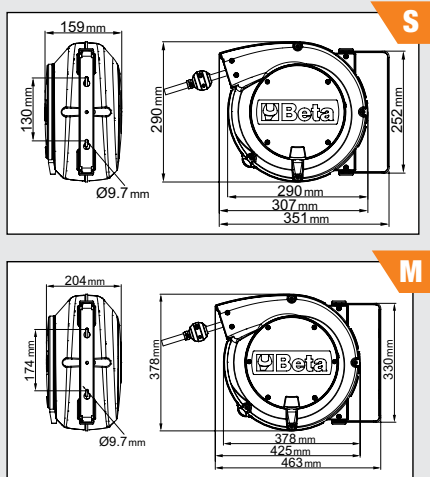

ENROLLADOR DE MANGUERA

- Presión máxima de funcionamiento: 15 bar
- Manguera de poliuretano trenzado
- Rango de temperatura de funcionamiento: -5 °C / +50 °C

S **1900S 8X10**
 019000080 ~~195,50 €~~
105,00 €

Enrollador automático con manguera de 8x12 mm

- Longitud del tubo 10 m



Ø GAS BSP 1/4"

M **1900M 8X15**
 019000085 ~~267,00 €~~
142,00 €

Enrollador automático con manguera de 8x12 mm

- Longitud del tubo 15 m



Ø GAS BSP 1/4"

M **1900M 10X15**
 019000115 ~~278,00 €~~
153,00 €

Enrollador automático con manguera de 10x14 mm

- Longitud del tubo 15 m



Ø GAS BSP 3/8"

M **1900M 12X15**
 019000125 ~~363,00 €~~
197,00 € **NEW!**

Enrollador automático con manguera de 12x16 mm

- Longitud del tubo 15 m



Ø GAS BSP 1/2"

1547/C6

015470006

~~331,00 €~~
186,00 €

Juego de extractores para rodamientos con esferas falsas, en caja de metal

Rodamientos:
1547/1

6011-6014, 6206-6211, 6303-6308, 6403-6405

1547/2

6004-6010, 6200-6205, 6300-6304

- Extracción rápida y segura

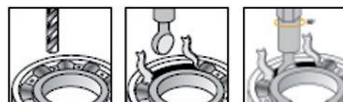

420x185x60 mm

1545/C5M

015450011

~~644,00 €~~
365,00 €

Extractor 1542/1 con 5 extractores 1544, en caja de metal



265x180x45 mm

	A mm	C mm
1544/1	9÷12	0,80
1544/2	13÷17	1,15
1544/3	16÷21	1,70
1544/4	20÷25	1,65
1544/5	25÷30	2,00

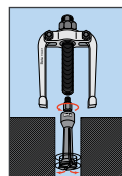

1430/S5

014300105

~~29,50 €~~
17,00 €

Juego de 5 extractores cónicos para tornillos y espárragos a derechas rotos, en acero aleado, en estuche

1430/1-1430/2-1430/3
1430/4-1430/5



1500

Extractor universal de dos patas correderas

- El diseño especial de las patas permite el bloqueo automático de las mismas bajo carga
- Adecuado para uso tanto en exterior como en interior
- Patas móviles a lo largo del travesaño

	A min÷max mm	L mm	L1 mm	● mm	A1 min÷max mm	📦	€
1500/1	25÷80	100	135	17	70÷130	015000301	98,50 € 57,00 €
1500/2	25÷130	100	135	17	80÷180	015000302	103,00 € 59,00 €
1500/3	50÷160	150	210	22	105÷220	015000303	171,00 € 99,00 €
1500/4	60÷200	150	210	22	120÷270	015000304	235,00 € 136,00 €
1500/5	80÷250	205	280	27	160÷330	015000305	427,00 € 248,00 €
1500/6	80÷350	205	280	27	160÷420	015000306	501,00 € 290,00 €
1500/7	110÷520	205	280	27	195÷600	015000307	749,00 € 435,00 €
1500/8	170÷640	230	310	36	260÷715	015000308	1.199,00 € 693,00 €

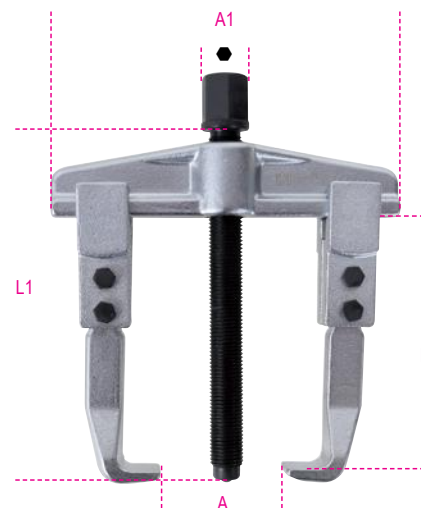

1852R1750

018520175

1.775,00 €
989,00 €

Calentador por inducción

- Calienta y desbloquea pernos, bujes y cojinetes sin utilizar llama
- Permite calentar cualquier tipo de metal ferromagnético

Datos técnicos:

- Tensión de entrada: 230 V CA, 50/60 Hz
- Corriente de entrada: máx. 7,5 A
- Potencia: máx. 1,75 kW

Beneficios

- 1 Ahorro de tiempo: calentamiento rápido y extremadamente preciso
- 2 Seguridad antiincendios: no produce llamas, máxima seguridad para el operario
- 3 Funcional: se puede utilizar con una mano y los serpentines se pueden intercambiar fácilmente

Campos de aplicación:

- Industria del automóvil
- Mantenimiento industrial
- Industria aeronáutica
- Industria naval
- Industria petroquímica

**MÁXIMA SEGURIDAD
SIN UTILIZAR LLAMAS**



Included:

- Dos serpentines frontales, Ø 19 y 26 mm, para aflojar tuercas
- Un serpentín plano para calentar superficies
- Un serpentín flexible de 800 mm de longitud



480x370x130 mm

1895

Cubeta de limpieza por ultrasonidos con función de desgasificación

- La limpieza por ultrasonidos se basa en el calentamiento de un fluido para limpiar eficazmente las piezas de repuesto y las piezas metálicas en general (carburadores, válvulas, etc.)
- Pantalla digital para la selección de la temperatura y el tiempo de limpieza
- 2 modos de limpieza: "suave" y "normal"
- Para una limpieza normal, basta con utilizar agua a una temperatura de 50/60 °C
- Para una limpieza más precisa, añadir soluciones de detergente no espumosas específicas para cubetas por ultrasonidos
- La función de desgasificación acelera la liberación de aire en toda la cubeta, mejorando así la eficiencia de la limpieza por ultrasonidos



1895 157

1895 6

018950060

836,00 €
483,00 €

6 l

1895 13

018950130

1.295,00 €
747,00 €

13 l

1895 27

018950270

1.895,00 €
1.044,00 €

27 l

1895 157

018950357

8.318,00 €
4.399,00 €

157 l

NEW!

1895 6 1895 13 1895 27 1895 157

	1895 6	1895 13	1895 27	1895 157
Capacidad de la cubeta	6 litros	13 litros	27 litros	157 litros
Grifo de desagüe	✓	✓	✓	✓
Potencia	150 W	300 W	500 W	2.160 W
Potencia de calentamiento	300 W	400 W	500 W	5.000 W
Rango de temperatura	0÷80 °C	0÷80 °C	0÷80 °C	30÷110 °C
Intervalo de tiempo de limpieza	0-99 minutos	0-99 minutos	0-99 minutos	0-59 minutos
Frecuencia	40 kHz	40 kHz	40 kHz	28 kHz - 40 kHz
Fuente de alimentación	220/230 V	220/230 V	220/230 V	220/380 V
Tamaño de la máquina	330x180x310 mm	350x325x320 mm	530x330x380 mm	840x640x750 mm
Tamaño del depósito	300x155x150 mm	325x235x145 mm	500x300x200 mm	700x500x450 mm



961N

009610030

Videoscopio electrónico con sonda flexible y giratoria

- Pantalla TFT LCD de 5"
- Admite tarjetas SD
- Grabación de vídeo e imágenes
- 4 LEDs
- Alimentación mediante toma USB (batería incorporada)
- Sonda giratoria
- Alta resolución

¡Descubre el videoscopio 961N, tu compañero versátil para todos los trabajos! Gracias a la sonda que se puede girar 360° y a la cámara de doble iluminación, llegar a los lugares más inaccesibles nunca ha sido tan fácil.

Los defectos y problemas se pueden encontrar de forma fácil y precisa. Y con la nueva pantalla TFT LCD de 5" y una resolución excepcional (1.920x1.080), podrás disfrutar de imágenes y vídeos nítidos y brillantes como nunca antes. Elige el videoscopio 961N para una calidad sin concesiones.



~~528,00 €~~
307,00 €

NEW!

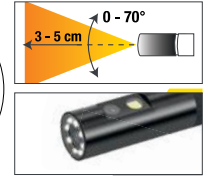
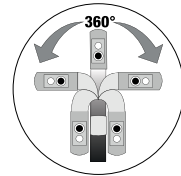

1898/M

018980930

~~17,70 €~~
11,00 €

Pulverizador a presión con depósito de 1,5 l

- Boquilla regulable para chorro lineal o nebulizado
- Escala graduada 0,5 - 1 - 1,5 l
- Palanca con bloqueo para chorro continuo
- No apto para hidrocarburos



1898/C

018980940

~~286,00 €~~
175,00 €

Nebulizador con ruedas de 25 l



Especialmente útil en una variedad de sectores: aeronáutica, agricultura, automoción, limpieza, construcción de edificios y carreteras, industria química, industria manufacturera, industria minera, camiones lubricantes y vehículos industriales, construcción naval y transporte ferroviario.

- Doble función: pulverización y espuma
- Tanque de acero pintado
- Lanza de acero inoxidable
- Manguera antitorsión
- Manómetro de control de la presión del tanque
- Indicador de nivel del tanque



1898/S

018980932

~~31,00 €~~
19,00 €

Bomba de presión manual con depósito de 5 l

- Lanza de acero inoxidable
- Palanca con bloqueo para chorro continuo
- Boquilla regulable para chorro lineal o nebulizado
- Correa para el hombro para facilitar el transporte
- Mango con gancho para lanza
- Manguera de 1,2 m de largo
- No apto para hidrocarburos



1889N

018890220

~~938,00 €~~
384,00 €

Base de acero para manipulación y almacenamiento de 2 barriles de 200 l

- Fácil de transportar con carretilla elevadora o transpaleta
- Soporte no superpuesto
- Pintado en caliente con polvo epoxi, para una alta resistencia a los productos químicos
- Capacidad del tanque: 235 l

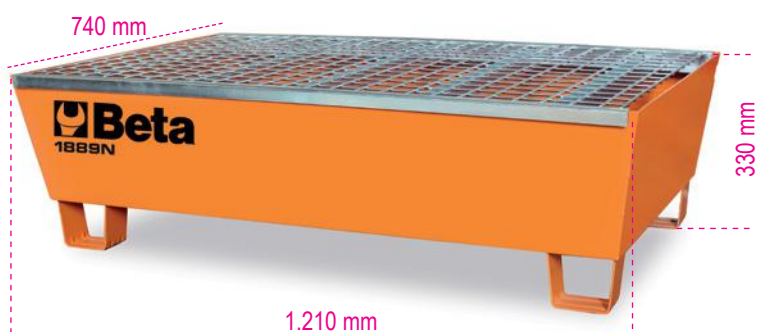

3027N



PRENSAS HIDRÁULICAS CON PISTÓN MÓVIL

3027N 10

030270101

2.250,00 €

1.099,00 €

100 kg

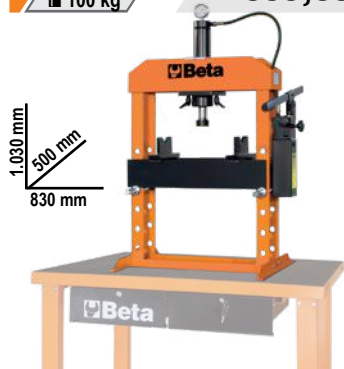

3027N 50

030270105

7.590,00 €

3.849,00 €

350 kg

2.110 mm
750 mm
1.350 mm



3027N 100

030270110

23.410,00 €

10.999,00 €

1100 kg



3027N 20

030270102

3.110,00 €

1.429,00 €

130 kg

1.870 mm
600 mm
920 mm



3027N 30

030270103

5.450,00 €

2.529,00 €

230 kg

2.110 mm
600 mm
1.140 mm

2.400 mm
850 mm
1.660 mm

380 V

	3027N 10	3027N 20	3027N 30	3027N 50	3027N 100
Capacidad máxima	10 t	20 t	30 t	50 t	100 t
Bomba manual 2 velocidades	✓	✓	✓	✓	X
Pistón móvil	✓	✓	✓	✓	✓
Seguridad hidráulica en caso de sobrecarga	✓	✓	✓	✓	✓
Manómetro	✓	✓	✓	✓	✓
Juego de prismas forma de V	✓	✓	✓	✓	✓
Cabrestante	X	X	✓	✓	✓

3025N 1,0

030250110

99 kg

2.550,00 €

1.276,00 €

Grúa hidráulica plegable con bomba de doble efecto

- Capacidad máxima: 1 t
- 4 posiciones de carga: 300-600-800-1.000 kg
- Con válvula limitadora de carga y vástago cromado
- Velocidad de descenso controlada
- Ruedas de nailon
- Altura máxima: 2.420 mm



3025N/PF

030250111

557,00 €

318,00 €

Pinza para manipulación de barriles



Capacidad máxima 300 kg

8150

Eslinga de 1 t, morada, con cinta plana de dos capas y ojales reforzados, de poliéster de alta tenacidad (PES) EN 1492-1

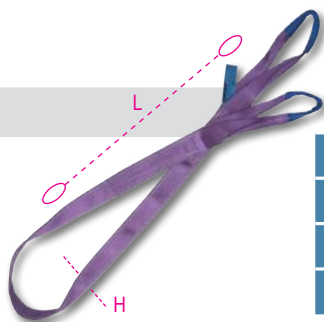

	L m	H mm		€
8150 1-T1	1	30	081500010	6,60 € 4,00 €
8150 2-T1	2	30	081500020	9,35 € 5,50 €
8150 3-T1	3	30	081500030	11,90 € 7,50 €
8150 4-T1	4	30	081500040	15,30 € 9,50 €

8153

Eslinga de 2 t, verde, con cinta plana de dos capas y ojales reforzados, de poliéster de alta tenacidad (PES) EN 1492-1

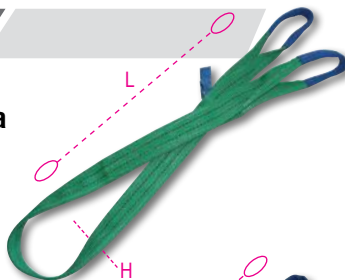

	L m	H mm		€
8153 1-T2	1	60	081530010	10,40 € 6,50 €
8153 2-T2	2	60	081530020	16,10 € 9,50 €
8153 3-T2	3	60	081530030	21,90 € 13,00 €
8153 4-T2	4	60	081530040	27,00 € 17,00 €

8156

Eslinga de 3 t, amarilla, con cinta plana de dos capas y ojales reforzados, de poliéster de alta tenacidad (PES) EN 1492-1

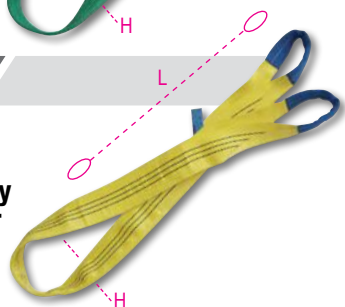

	L m	H mm		€
8156 2-T3	2	90	081560020	24,10 € 15,00 €
8156 3-T3	3	90	081560030	33,50 € 20,00 €
8156 4-T3	4	90	081560040	41,50 € 25,00 €
8156 6-T3	6	90	081560060	58,50 € 35,00 €

8181 6/B4

081810916

~~82,50 €~~
44,00 €

Bolsa con juego de 4 amarres con trinquete 8181, 6 m, cinturón de poliéster de alta tenacidad (PES), ganchos individuales



L m	LC kg
6	1.000



EN 12195-2

8182 8,5/B2

081821885

~~72,50 €~~
38,00 €

Bolsa con juego de 2 amarres con trinquete 8182, 8,5 m, cinturón de poliéster de alta tenacidad (PES), ganchos individuales



L m	LC kg
8,5	2.000



EN 12195-2

8147S

EN 13157

Carro de traslación de empuje para polipastos manuales

Adecuado para la fijación y el movimiento horizontal de polipastos en vigas estructurales como, por ejemplo, INP, IPB, IPE, HEA, HEB, mediante la creación de un punto de anclaje seguro.

Datos técnicos:

- Coeficiente de seguridad: 4
- Placa de identificación de número de serie

Certificados disponibles:

- Certificado del fabricante
- Declaración de conformidad CE
- Informe de ensayo tipo 2.2 UNI EN10204
- Especificación del producto

	WLL t	L Min÷Max mm	ø F mm		€
8147S 0,5T	0,5	50÷220	25	081470005	187,00 € 112,00 €
8147S 1T	1	58÷220	30	081470010	239,50 € 144,00 €
8147S 2T	2	66÷220	40	081470020	305,00 € 182,50 €

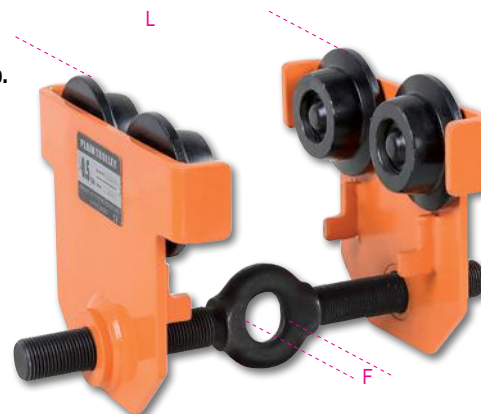

8097

G8



Eslinga de cadena, 2 ramales, con reducción, grado 8

- Coeficiente de seguridad: 4
- Placa de identificación de serie
- Especificaciones del producto

EN 818-4



	∅ mm	L m	WLL t 0° < β ≤ 45°		€	€
8097 D7-2	7	2	2,12	080970022	259,00 €	124,00 €
8097 D7-3	7	3	2,12	080970023	312,00 €	150,00 €
8097 D7-4	7	4	2,12	080970024	366,00 €	175,00 €
8097 D8-2	8	2	2,8	080970042	290,00 €	140,00 €
8097 D8-3	8	3	2,8	080970043	366,00 €	176,00 €
8097 D8-4	8	4	2,8	080970044	430,00 €	208,00 €
8097 D10-2	10	2	4,25	080970052	441,00 €	211,00 €
8097 D10-3	10	3	4,25	080970053	532,00 €	255,00 €
8097 D10-4	10	4	4,25	080970054	627,00 €	307,00 €

8097/G10

NEW!



Eslinga de cadena, 2 ramales, con reducción, grado 10

- Coeficiente de seguridad: 4
- Placa de identificación de serie
- Declaración de conformidad CE
- Especificaciones del producto



	∅ mm	L m	WLL ton		€	€
8097/G10 D6-1	6	1	2	080971001	208,00 €	108,00 €
8097/G10 D6-2	6	2	2	080971002	248,00 €	128,50 €
8097/G10 D6-3	6	3	2	080971003	308,00 €	160,50 €
8097/G10 D8-2	8	2	3,5	080971042	349,00 €	181,50 €
8097/G10 D8-3	8	3	3,5	080971043	439,00 €	227,50 €
8097/G10 D8-4	8	4	3,5	080971044	516,00 €	268,00 €
8097/G10 D10-2	10	2	5,6	080971052	529,00 €	275,00 €
8097/G10 D10-3	10	3	5,6	080971053	639,00 €	332,00 €
8097/G10 D10-4	10	4	5,6	080971054	752,00 €	392,00 €

8097SL

G8



Eslinga de cadena, 2 ramales, gancho Self-Locking, con reducción, grado 8



	∅ mm	L m	WLL t 0° < β ≤ 45°		€	€
8097SL D7-2	7	2	2,12	080970222	314,00 €	151,00 €
8097SL D7-3	7	3	2,12	080970223	367,00 €	176,00 €
8097SL D7-4	7	4	2,12	080970224	421,00 €	204,00 €
8097SL D8-2	8	2	2,8	080970242	343,00 €	165,00 €
8097SL D8-3	8	3	2,8	080970243	419,00 €	201,00 €
8097SL D8-4	8	4	2,8	080970244	483,00 €	241,00 €
8097SL D10-2	10	2	4,25	080970252	517,00 €	249,00 €
8097SL D10-3	10	3	4,25	080970253	608,00 €	292,00 €
8097SL D10-4	10	4	4,25	080970254	703,00 €	351,00 €

8097SL/G10

NEW!



Eslinga de cadena, 2 ramales, gancho Self-Locking, con reducción, grado 10



	∅ mm	L m	WLL ton		€	€
8097SL/G10 D6-1	6	1	2	080971201	256,00 €	133,00 €
8097SL/G10 D6-2	6	2	2	080971202	296,00 €	154,00 €
8097SL/G10 D6-3	6	3	2	080971203	358,00 €	186,00 €
8097SL/G10 D8-2	8	2	3,5	080971242	412,00 €	213,50 €
8097SL/G10 D8-3	8	3	3,5	080971243	503,00 €	262,00 €
8097SL/G10 D8-4	8	4	3,5	080971244	589,00 €	301,00 €
8097SL/G10 D10-2	10	2	5,6	080971252	629,00 €	322,00 €
8097SL/G10 D10-3	10	3	5,6	080971253	739,00 €	380,00 €
8097SL/G10 D10-4	10	4	5,6	080971254	844,00 €	439,00 €

8098
G8
Eslinga de cadena, 4 ramales, con reducción, grado 8

- Coeficiente de seguridad: 4
- Placa de identificación de serie
- Declaración de conformidad CE
- Especificaciones del producto

EN 818-4

	Ø	L	WLL t		€
	∅	m	0° < β ≤ 45°		
8098 D7-2	7	2	3,15	080980022	505,00 € 288,00 €
8098 D7-3	7	3	3,15	080980023	609,00 € 347,00 €
8098 D7-4	7	4	3,15	080980024	717,00 € 409,00 €
8098 D8-2	8	2	4,25	080980042	591,00 € 337,00 €
8098 D8-3	8	3	4,25	080980043	718,00 € 409,00 €
8098 D8-4	8	4	4,25	080980044	879,00 € 501,00 €
8098 D10-2	10	2	6,7	080980052	867,00 € 417,00 €
8098 D10-3	10	3	6,7	080980053	1.056,00 € 506,00 €
8098 D10-4	10	4	6,7	080980054	1.245,00 € 598,00 €

8098/G10
NEW!
Eslinga de cadena, 4 ramales, con reducción y seguro de bloqueo, grado 10

- Coeficiente de seguridad: 4
- Placa de identificación de serie
- Declaración de conformidad CE
- Especificaciones del producto



	Ø	L	WLL		€
	∅	m	ton		
8098/G10 D6-1	6	1	3	080981001	428,00 € 222,00 €
8098/G10 D6-2	6	2	3	080981002	525,00 € 273,00 €
8098/G10 D6-3	6	3	3	080981003	623,00 € 323,00 €
8098/G10 D8-2	8	2	5,3	080981042	709,00 € 369,00 €
8098/G10 D8-3	8	3	5,3	080981043	862,00 € 448,00 €
8098/G10 D8-4	8	4	5,3	080981044	1.055,00 € 549,00 €
8098/G10 D10-2	10	2	8	080981052	1.040,00 € 540,00 €
8098/G10 D10-3	10	3	8	080981053	1.265,00 € 659,00 €
8098/G10 D10-4	10	4	8	080981054	1.495,00 € 778,00 €

8143
Polipasto manual de cadena

- Modelo profesional, conforme a la norma EN13157, fabricado con materiales de alta calidad
- Diseñado para levantar cargas pesadas de forma rápida y segura

TUV
EN 13157

	WLL t	L m	kg		€
8143 0,5T	0,5	3	9,2	081430005	232,50 € 140,00 €
8143 1T	1	3	11,7	081430010	274,00 € 164,00 €
8143 2T	2	3	19,5	081430020	398,00 € 239,00 €
8143 3T	3	3	19,5	081430030	514,00 € 296,00 €

8146
Polipasto de palanca

- Modelo profesional, conforme a la norma EN13157, fácil de instalar y usar
- Freno automático de doble salto para garantizar las mejores condiciones de seguridad
- Gancho giratorio con cierre de seguridad

CERTIFICADOS DISPONIBLES

- Declaración de conformidad CE
- Informe de ensayo UNI EN10204 tipo 2.2
- Certificado del fabricante

TUV
EN 13157

	WLL t	L m	kg		€
8146 0,75T	0,75	1,5	6,7	081460008	284,00 € 169,00 €
8146 1,5T	1,50	1,5	11,2	081460015	404,00 € 242,00 €

8146C
Polipasto de palanca compacto

	WLL t	L m	kg		€
8146C 0,25T	0,25	1,5	2,5	081460002	261,00 € 156,00 €

8148

EN 13157

Cabrestante manual con cable pasante, cuerpo en aleación de aluminio, con palanca de accionamiento, cable y gancho

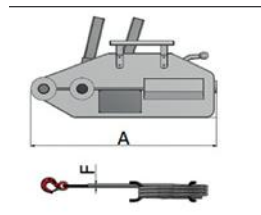

- Coeficiente de seguridad: 4:1
 - Placa de identificación de serie
- CERTIFICADOS DISPONIBLES**
- Declaración de Conformidad CE
 - Informe de ensayo UNI EN10204 tipo 2.2
 - Certificado del fabricante

	WLL t	L m	A mm	ø f mm		€
8148 0,8X20M	0,8	20	426	8,3	081480008	418,00 € 248,00 €
8148 1,6X20M	1,6	20	545	11	081480016	654,00 € 385,00 €
8148 3,2X20M	3,2	20	660	16	081480032	1.076,00 € 644,00 €

8135

EN 13155

Tenaza para elevación de chapas con anillo de suspensión articulado



DATOS TÉCNICOS

- Coeficiente de seguridad: 3
- Placa de identificación de serie

CERTIFICADOS DISPONIBLES

- Certificado del fabricante
- Declaración de Conformidad CE
- Informe de ensayo UNI EN10204 tipo 2.2
- Especificaciones del producto

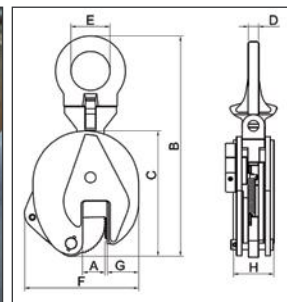

No levantar ninguna carga que pese menos del 10% de la capacidad nominal máxima.

	max WLL t	A mm	kg		€
8135 0,75T	0,75	0-15	2	081350005	144,00 € 86,00 €
8135 1,0T	1,0	0-20	5	081350010	194,50 € 117,00 €
8135 2,0T	2,0	0-25	8	081350020	289,00 € 173,00 €
8135 3,0T	3,0	0-30	15	081350032	491,00 € 294,00 €
8135 5,0T	5,0	0-50	23	081350050	690,00 € 414,00 €

max WLL (t)	Dimensiones mm						
	B	C	D	E	F	G	H
0,75	205	125	10	27	105	35	40
1,0	290	170	12	48	145	45	56
2,0	375	205	17	67	175	56	56
3,0	425	237	20	75	215	60	78
5,0	480	262	20	80	232	65	90

8135HS

EN 13155

NEW!

Eslinga de cadena, 2 ramales, con tenazas para elevación horizontales de chapa de acero

DATOS TÉCNICOS

- Coeficiente de seguridad: 3
- Placa de identificación de serie

CERTIFICADOS DISPONIBLES

- Certificado del fabricante
- Declaración de conformidad CE
- Especificaciones del producto

		€
8135HS 1,5	081350213	437,00 € 210,00 €
8135HS 3,0	081350233	712,00 € 342,00 €
8135HS 6,0	081350263	1.180,00 € 567,00 €

Apto para levantar y transportar placas en posición horizontal.

ØD (mm)	WLL (t)			A (m)
	α max 60°	α max 90°	α max 120°	
13	1,5	1,12	0,75	3
8	3,0	2,25	1,5	3
10	6,0	4,5	3,0	3

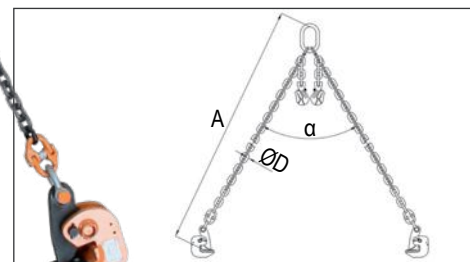
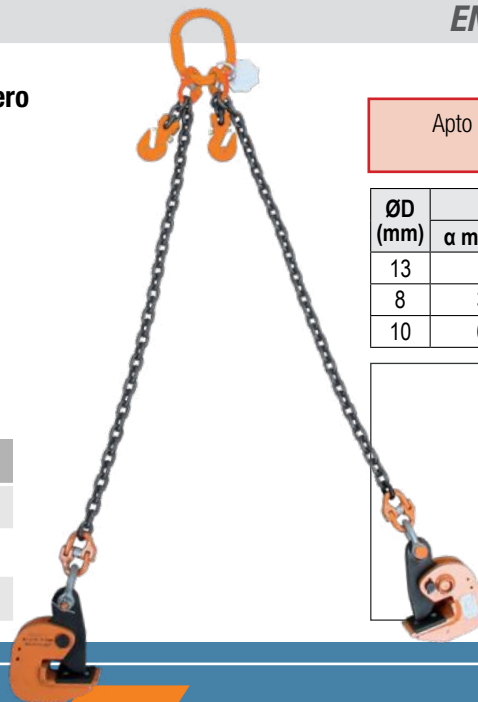

1927P

019270008

2 kg

~~495,00 €~~
219,00 €
12" Pistola de impacto reversible en composite

- Mecanismo de impacto de martillo doble
- Ligera y equilibrada para una mayor facilidad de uso
- Palanca reversible
- Tres niveles de potencia para el atornillado
- Expulsión del aire por el mango
- Mango amortiguador de vibraciones

SUPERPOTENTE 1.750 Nm

Velocidad en vacío	rpm	7.500
Mecanismo de impacto		Martillo doble
Par máximo	Nm	1.750
Capacidad tornillo/tuerca	Cl 8.8	M24●36 mm
Capacidad tornillo/tuerca	Cl 12.9	M20●30 mm
Rosca de admisión de aire	GAS	1/4"
Presión de funcionamiento	bar	6,2
Tamaño interior manguera (∅)	mm	10
Consumo medio de aire	l/min	290

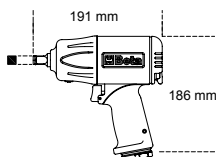
1927P/K3

019270118

4 kg

~~647,00 €~~
241,00 €
12" Pistola de impacto reversible y 3 vasos de impacto, en maletín

 720LC
 17-19-21 mm

350x305x86 mm



1927E

019270005

2,4 kg

~~154,00 €~~
87,00 €
NEW!
12" Pistola de impacto reversible en composite

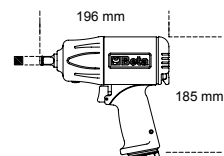
- Mecanismo de impacto de martillo doble
- Palanca reversible
- Tres niveles de potencia para el atornillado
- Expulsión del aire por el mango
- Mango amortiguador de vibraciones



Velocidad en vacío	rpm	7.000
Mecanismo de impacto		Martillo doble
Par máximo	Nm	750
Capacidad tornillo/tuerca	Cl 8.8	M22●36 mm
Capacidad tornillo/tuerca	Cl 12.9	M18●30 mm
Rosca de admisión de aire	GAS	1/4"
Presión de funcionamiento	bar	6,2
Tamaño interior manguera (∅)	mm	10
Consumo medio de aire	l/min	140

1927C

019270006

2,4 kg

~~259,00 €~~
142,00 €
NEW!
12" Pistola de impacto reversible en composite

- Mecanismo de impacto de martillo doble
- Ligera y equilibrada, para una mayor facilidad de uso
- Palanca reversible
- Tres niveles de potencia para el atornillado
- Expulsión del aire por el mango

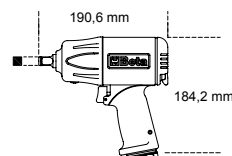

Velocidad en vacío	rpm	9.000
Mecanismo de impacto		Martillo doble
Par máximo	Nm	950
Capacidad tornillo/tuerca	Cl 8.8	M22●34 mm
Capacidad tornillo/tuerca	Cl 12.9	M18●27 mm
Rosca de admisión de aire	GAS	1/4"
Presión de funcionamiento	bar	6,2
Tamaño interior manguera (∅)	mm	10
Consumo medio de aire	l/min	125



LA PISTOLA DE IMPACTO REVOLUCIONARIA

NEW!

QUE NO REQUIERE LUBRICACIÓN

La pistola de impacto 19270LS, íntegramente diseñada, desarrollada y fabricada por Beta Utensili, se apoya en el sistema OIL-LESS, una innovación en el sector de las herramientas neumáticas: permite que la pistola de impacto funcione sin necesidad de lubricación periódica con aceite, garantizando así una mayor durabilidad y un alto rendimiento.

El montaje minuciosamente estudiado, la alineación micrométrica de los componentes internos y el uso de materiales innovadores de alta calidad dan como resultado un número reducido de averías, para un uso de por vida sin lubricación.



PATENTE
PENDIENTE

La pistola de impacto OIL-LESS destaca por una elevada TRANSMISIÓN DE PAR, 1.750 Nm, lo que la hace ideal para cualquier aplicación.



19270LS

NEW!

019270010

803,00 €

439,00 €

2,5 Kg

Pistola de impacto reversible OIL-LESS, cuerpo fabricado en aleación de aluminio

- No requiere lubricación
- Mecanismo de impacto de martillo doble

Velocidad en vacío	8.000 rpm
Par máximo	1.750 Nm
Capacidad tornillo/tuerca	Cl 8.8 M24●36 mm
Capacidad tornillo/tuerca	Cl 12.9 M20●30 mm
Rosca de admisión de aire	1/4" GAS
Presión de funcionamiento	6,2 bar
Tamaño interior manguera (Ø)	10 mm
Consumo medio de aire	198 l/min
Peso	2,5 kg



Equilibrada y potente, con una vida útil incomparable

Tres niveles de potencia para el atornillado

Mango amortiguador de vibraciones

Expulsión del aire por el mango

4 VECES LA VIDA ÚTIL DE UNA PISTOLA DE IMPACTO CLÁSICA



Estas características hacen que la pistola de impacto OIL-LESS destaque por su excelente relación coste/beneficio, garantizando al usuario un ahorro a largo plazo.

1927XM

019270030

1,3 kg



308,00 €
164,00 €

12" Pistola de impacto reversible compacta

- Mecanismo de impacto de martillo simple
- Increíblemente compacta y potente
- Botón de retroceso con una sola mano
- Tres niveles de potencia para el atornillado
- Expulsión del aire por el mango
- Gancho de equilibrado

SUPER COMPACTA

Velocidad en vacío	rpm	10.000
Mecanismo de impacto		Martillo simple
Par máximo	Nm	770
Capacidad tornillo/tuerca	Cl 8.8	M22●34 mm
Capacidad tornillo/tuerca	Cl 12.9	M18●27 mm
Rosca de admisión de aire	GAS	1/4"
Presión de funcionamiento	bar	6,2
Tamaño interior manguera (Ø)	mm	10
Consumo medio de aire	l/min	122

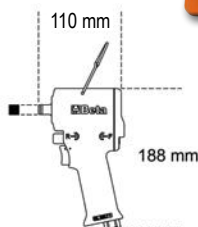

1927XM/K5

019270129

2,8 kg

380,00 €

197,00 €

12" Pistola de impacto reversible compacta y 5 vasos de impacto, en maletín



720 17-19-21-22-24 mm

307x206x86 mm



1928XM

019280030

1,3 kg



658,00 €
373,00 €

34" Pistola de impacto reversible compacta

- Mecanismo de impacto de martillo doble
- Increíblemente compacta y potente
- Botón de retroceso con una sola mano
- Tres niveles de potencia para el atornillado
- Expulsión del aire por el mango

1.600 Nm

Velocidad en vacío	rpm	4.800
Mecanismo de impacto		Martillo doble
Par máximo	Nm	1.600
Capacidad tornillo/tuerca	Cl 8.8	M27●41 mm
Capacidad tornillo/tuerca	Cl 12.9	M24●36 mm
Rosca de admisión de aire	GAS	3/8"
Presión de funcionamiento	bar	6,2
Tamaño interior manguera (Ø)	mm	10
Consumo medio de aire	l/min	175

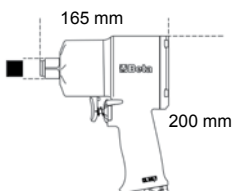

ULTRA COMPACTA Y POTENTE



1928P

019280006

3,7 kg



1.310,00 €
604,00 €

34" Pistola de impacto reversible en composite

- Mecanismo de impacto de martillo doble
- Ligera y equilibrada para una mayor facilidad de uso
- Palanca reversible
- Tres niveles de potencia para el atornillado
- Expulsión del aire por el mango
- Mango amortiguador de vibraciones

2.100 Nm

Velocidad en vacío	rpm	5.000
Mecanismo de impacto		Martillo doble
Par máximo	Nm	2.100
Capacidad tornillo/tuerca	Cl 8.8	M30●46 mm
Capacidad tornillo/tuerca	Cl 12.9	M27●41 mm
Rosca de admisión de aire	GAS	3/8"
Presión de funcionamiento	bar	6,2
Tamaño interior manguera (Ø)	mm	10
Consumo medio de aire	l/min	221

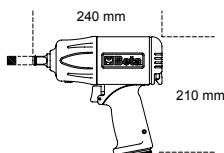

ULTRA COMPACTA Y POTENTE

1930LH

019300030 7,1 kg

CE

~~1.470,00 €~~
824,00 €

1" Pistola de impacto reversible

- Mecanismo de impacto de martillo doble
- Eje de 210 mm (8,3")
- Mango con nuevo diseño, inclinado a 70° para evitar forzar la muñeca
- Empuñadura auxiliar
- Tres niveles de potencia para el atornillado
- Escape inferior

EXCELENTE RELACIÓN PESO/POTENCIA

Velocidad en vacío	rpm	6.000
Mecanismo de impacto		Martillo doble
Par máximo	Nm	2.441
Capacidad tornillo/tuerca	Cl 8.8	M36 ● 55 mm
Capacidad tornillo/tuerca	Cl 12.9	M30 ● 46 mm
Rosca de admisión de aire	GAS	1/2"
Presión de funcionamiento	bar	6,2
Tamaño interior manguera (Ø)	mm	13
Consumo medio de aire	l/min	280

1922P3

019220013 1,5 kg

CE

~~481,00 €~~
274,00 €

1/2" Carraca de impacto reversible

- Mecanismo de impacto de martillo doble "rocking dog"
- Fácil apriete: el sistema de mecanismo de impacto elimina la torsión de la muñeca al final del apriete y reduce el tiempo de trabajo
- Compacta y potente: el par máximo alcanzable es muy superior al que se consigue con una carraca convencional
- Mango ergonómico de caucho

Velocidad en vacío	rpm	600
Par máximo	Nm	136
Capacidad tornillo/tuerca	Cl 8.8	M12●18 mm
Capacidad tornillo/tuerca	Cl 12.9	M10●16 mm
Rosca de admisión de aire	GAS	1/4"
Presión de funcionamiento	bar	6,2
Tamaño interior manguera (Ø)	mm	10
Consumo medio de aire	l/min	113

136 Nm

292 mm

ALTO PAR SIN AFECTAR A LA MUÑECA

720ME/C8

007200525

CE

~~170,00 €~~
98,00 €

1/2" Juego de 8 vasos de impacto con punta Allen, en maletín

○ 5-6-8-10-12
14-17-19 mm

270x120x45 mm

720LC/C3

007200653

CE

~~44,00 €~~
26,00 €

1/2" Juego de 3 vasos de impacto para tuercas de rueda, con protección plástica, de colores

○ 17-19-21 mm

148x132x44 mm

720/C12

007200912

CE

~~217,50 €~~
120,00 €

1/2" Juego de 12 vasos de impacto, en caja de metal

○ 10-11-12-13-14-17-19
22-24-27-30-32 mm

195x80x55 mm

720/C24

007200904

CE

~~464,00 €~~
230,00 €

1/2" Juego de 24 vasos de impacto, en maletín

○ 720 10 - 12 - 13 - 14 - 15 - 16 - 17 - 18
19 - 21 - 22 - 24 - 27 - 30 - 32 mm

○ 720L 13 - 17 - 19 - 21 - 22 - 24 mm

○ 720LC 17 - 19 - 21 mm

420x185x60 mm

1933IH

019330006

800 g

~~246,50 €~~
142,00 €
Amoladora recta de alta potencia

- Se suministra con mandril de Ø 3 y 6 mm



Velocidad en vacío	rpm	20.000
Capacidad del mandril	mm	3-6
Potencia	kW	0,75
Rosca de admisión de aire	GAS	1/4"
Presión de funcionamiento	bar	6,2
Tamaño interior manguera (Ø)	mm	10
Consumo medio de aire	l/min	370

1933

019330001

380 g

~~161,50 €~~
91,00 €
Amoladora recta

- Se suministra con mandril de Ø 3 y 6 mm

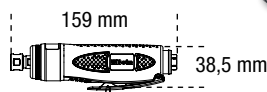

Velocidad en vacío	rpm	25.000
Capacidad del mandril	mm	3-6
Potencia	kW	0,20
Rosca de admisión de aire	GAS	1/4"
Presión de funcionamiento	bar	6,2
Tamaño interior manguera (Ø)	mm	10
Consumo medio de aire	l/min	230

1942A

019420000

550 g

~~372,00 €~~
211,00 €
Sierra alternativa

- Potente y manejable
- Diseñada para cortar carrocerías, tubos de escape y silenciadores, de aluminio y plástico
- Equipada con mango de goma, tubo de evacuación de PVC y manguera de alimentación de aire
- Expulsión del aire por la parte posterior

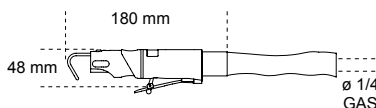

Carreras por minuto		10.000
Longitud de carrera	mm	10
Longitud de carrera	GAS	1/4"
Presión de funcionamiento	bar	6,2
Tamaño interior manguera (Ø)	mm	8
Consumo medio de aire	l/min	75

1936/5A

019360025

1,9 kg

~~501,00 €~~
283,00 €
Amoladora angular

- Extremadamente compacta y manejable
- Regulador de aire para controlar automáticamente la velocidad máxima
- Empuñadura auxiliar derecha/izquierda
- Botón de bloqueo del eje
- Accesorio para cambio rápido del disco
- La tapa protectora se puede ajustar rápidamente en 9 posiciones diferentes mediante un sistema de liberación rápida
- Expulsión del aire por la parte posterior

Ø 125 mm

Velocidad en vacío	rpm	10.000
Tamaño disco	mm	125
Potencia	CI 8.8	0,66
Rosca del eje	CI 12.9	14
Rosca de admisión de aire	GAS	1/4"
Presión de funcionamiento	bar	6,2
Tamaño interior manguera (Ø)	mm	10
Consumo medio de aire	l/min	390

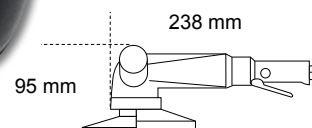

1946 ~~226,50 €~~
131,00 €
 019460001

Remachadora neumática

- Se suministra con boquillas intercambiables de 2,4 – 3,2 – 4,0 – 4,8 mm de largo, un contenedor de clavos de seguridad y un gancho de equilibrado

Material/Remachadora	2,4	3,2	4	4,8
Cobre	✓	✓	✓	✓
Aluminio	✓	✓	✓	✓
Acero	✓	✓	✓	
Acero Inoxidable	✓	✓	✓	

Potencia de tracción	8.000 N
Longitud de carrera	14 mm
Capacidad máxima de remache	Ø Aluminio 4,8 mm
Rosca de admisión de aire	1/4" GAS
Presión de funcionamiento	6,2 bar
Tamaño interior manguera (Ø)	6 mm
Consumo de aire	1,2 l/ciclo

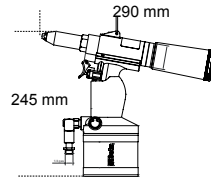

1946C 7,8 ~~1.113,00 €~~
549,00 €
 019460008

Remachadora con aspiración automática

- Remachadora neumática profesional para utilizar con remaches de acero, acero inoxidable, aluminio y cobre de 4,8 - 5,6 - 6,4 - 7,8 mm de longitud
- Boquilla cónica puntiaguda
- Potente y manejable, con empuñadura de material compuesto
- Incluye recipiente de seguridad para clavos y pistola de aceite

Material/Remachadora	2,4	3,2	4	4,8
Cobre	✓	✓	✓	✓
Aluminio	✓	✓	✓	✓
Acero	✓	✓	✓	
Acero Inoxidable	✓	✓	✓	

Potencia de tracción	16.900 N
Longitud de carrera	22,5 mm
Capacidad máxima de remache	Ø acero inoxidable 7,8 mm
Rosca de admisión de aire	1/4" GAS
Presión de funcionamiento	6,2 bar
Tamaño interior manguera (Ø)	10 mm
Consumo de aire	4,9 l/ciclo

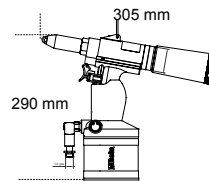

1949XS ~~7,85 €~~
4,50 €
 019490025

Soplador progresivo estilo bolígrafo

- Fabricada en aleación ligera
- El flujo de aire se puede ajustar girando el cabezal



Inserción roscada de latón	1/4"
Presión de funcionamiento	3-8 bar
Presión máxima de funcionamiento	10 bar
Temperatura de funcionamiento	-20°C ÷ 70°C

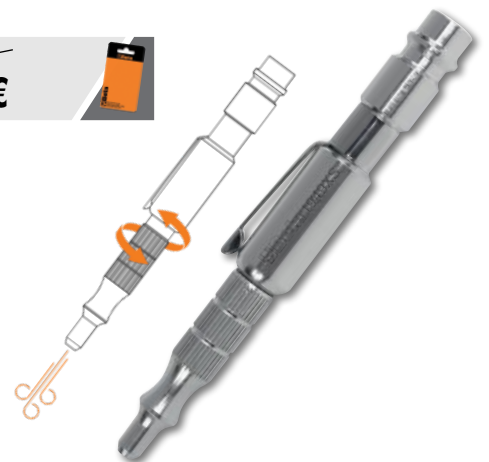

1948 ~~365,00 €~~
180,00 €
 019480001 150 g

Punzón de grabado

- La punta en carburo de tungsteno permite marcar materiales como el acero, el acero inoxidable, el aluminio, el vidrio, la piedra y la cerámica

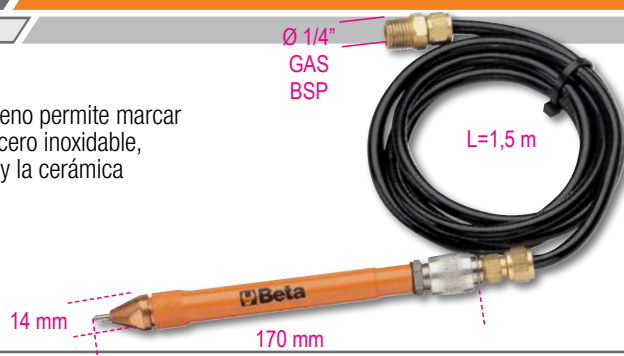

Golpes por minuto	3.500 ÷ 3.800
Dureza máxima	60 HRC
Rosca de admisión de aire	1/4" GAS
Presión de funcionamiento	6,2 bar
Consumo medio de aire	50 l/min
Peso	150 g

RENEGADE

NEW!

LA NUEVA GAMA DE CALZADO DE SEGURIDAD

Renegade ha sido diseñada para ofrecer seguridad y estilo sin concesiones.

La gama, que incluye 6 modelos en colores y materiales únicos, se adapta perfectamente a quienes buscan destacar en cualquier entorno de trabajo. Renegade apuesta por un diseño inspirado en el calzado deportivo de última generación, una amortiguación superior y un soporte notable para ofrecer comodidad durante todo el día.



DISEÑO INNOVADOR

SISTEMA DE CORDÓN RÁPIDO

El modelo 7340VA es el primer zapato de Beta equipado con un sistema de cordones rápidos

ALTA TRANSPIRACIÓN

SUELA EN EVA REFORZADA CON GOMA DE NITRILO DE ALTA RESISTENCIA

HORMA ANCHA

La horma ancha – 11 – garantiza una marcha suave y cómoda, sin comprimir el pie

BASADO EN UN ESTILO ATREVIDO Y UNICO,
Renegade es la opción ideal para los profesionales modernos.

METAL FREE
Plantilla antiperforación en fibra compuesta

RENEGADE COMBINA LA PROTECCIÓN CON UNA APARIENCIA MODERNA Y ATRACTIVA.



METAL FREE



EN ISO 20345 2022



7340VA

495 g

~~188,00 €~~
107,00 €

Zapatos RENEGADE en tejido de malla, de alta transpiración. Con cordones rápidos ATOP

Tallas disponibles: del 37 al 48
desde 073400537 a 073400548

S1PS FO SR HRO

RENEGADE



NEW!

7340G

495 g

~~153,00 €~~
87,00 €

Zapatos RENEGADE en tejido de malla, de alta transpiración. Con atadura tradicional



S1PS FO SR HRO

Tallas disponibles: del 37 al 48

desde 073400637 a 073400648

7341V

495 g

~~160,50 €~~
89,50 €

Zapatos RENEGADE en tejido resistente, de alta transpiración. Con atadura tradicional



S1PS FO SR HRO

Tallas disponibles: del 37 al 48

desde 073410537 a 073410548

7341Y

495 g

~~160,50 €~~
89,50 €

Zapatos RENEGADE en tejido resistente, de alta transpiración. Con atadura tradicional



S1PS FO SR HRO

Tallas disponibles: del 37 al 48

desde 073410637 a 073410648

7342N

500 g

~~170,50 €~~
97,00 €

Zapatos RENEGADE de microfibra hidrorrepelente. Con atadura tradicional



S3S FO SR HRO

Tallas disponibles: del 37 al 48

desde 073420537 a 073420548

7343N

510 g

~~186,00 €~~
105,00 €

Botas RENEGADE de microfibra hidrorrepelente. Con atadura tradicional



S3S FO SR HRO

Tallas disponibles: del 37 al 48

desde 073430537 a 073430548

FitEvolution

7 modelos de diseño único, disponibles en varios colores y materiales, desde la malla hasta la microfibra, para satisfacer las necesidades de los usuarios más exigentes.

EL SISTEMA PATENTADO DE BETA FIT4YOU PARA PERSONALIZAR LA COMODIDAD EN TU CALZADO DE SEGURIDAD.

Tras varios años de estudio y diseño minuciosos, hemos desarrollado el sistema patentado **FIT 4 YOU**. Este moderno proceso de prensado de plantillas antiperforaciones permite combinar 3 plantillas de **ETPU** diferentes, cada una con densidades diferentes, para proporcionar tres niveles de comodidad, satisfaciendo así las necesidades de cada usuario.

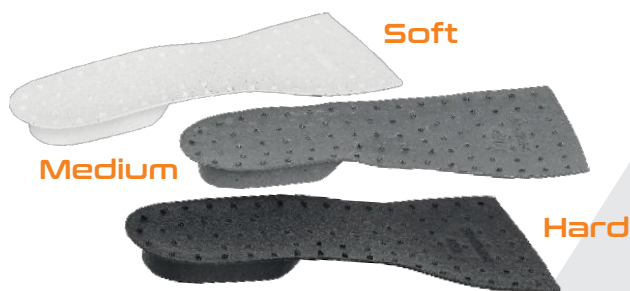

El sistema patentado **FIT 4 YOU** se basa en **3 plantillas de ETPU**, de diferente densidad y color, que permiten al usuario personalizar el calzado según el peso, la altura y las necesidades de uso personal.



Inserciones de ETPU

El ETPU es el núcleo del sistema FIT 4 YOU, que garantiza un efecto amortiguador y un retorno de energía. Basado en 3 plantillas proporcionadas que varían en densidad y color, permite personalizar tanto la suavidad como el soporte del calzado, según el peso, la altura y las necesidades personales. Esta tecnología innovadora garantiza una comodidad óptima durante el movimiento, así como durante las pausas estáticas, lo que da como resultado una reducción del estrés y la fatiga de las articulaciones.



- Puntera en material compuesto
- Plantilla antiperforación en fibra compuesta
- 3 inserciones de ETPU, con 3 densidades diferentes, para un calzado personalizado
- Soporte de estabilidad en el talón y atadura tradicional
- Suela de poliuretano de doble densidad



7272V

550 g

163,00 €

92,00 €

Zapatos FitEvolution en tejido de malla, de alta transpiración

S1 PS FO SR ESD

Tallas disponibles: del 37 al 48

desde 072720137 a 072720148

7270Y ~~163,00€~~
92,00 €
 550 g

Zapatos FitEvolution en tejido de malla, de alta transpiración



S1 PS FO SR ESD

Tallas disponibles: del 37 al 48
 desde 072700137 a 072700148

7271V ~~163,00€~~
92,00 €
 550 g

Zapatos FitEvolution de ante perforado



S1 PS FO SR ESD

Tallas disponibles: del 37 al 48
 desde 072710137 a 072710148

7273G ~~167,00€~~
95,00 €
 590 g

Zapatos FitEvolution de piel nobuk hidrorrepelente



S3 S FO SR ESD

Tallas disponibles: del 37 al 48
 desde 072730137 a 072730148

7274G ~~172,50€~~
98,00 €
 650 g

Botas FitEvolution de piel nobuk hidrorrepelente



S3 S FO SR ESD

Tallas disponibles: del 37 al 48
 desde 072740237 a 072740248

7275N ~~167,00€~~
95,00 €
 590 g

Zapatos FitEvolution de microfibra hidrorrepelente



S3 S FO SR ESD

Tallas disponibles: del 37 al 48
 desde 072750237 a 072750248

7276N ~~172,50€~~
98,00 €
 650 g

Botas FitEvolution de microfibra hidrorrepelente



S3 S FO SR ESD

Tallas disponibles: del 37 al 48
 desde 072760237 a 072760248

Beta
O-Gravity



- Suela en EVA reforzada con goma de nitrilo de alta resistencia
- Soporte de estabilidad en el talón

- Entresuela de EVA
- Plantilla antiperforación en fibra compuesta
- Puntera en material compuesto

7352B

450 g

145,00 €
82,00 €

Zapatos O-Gravity en tejido de malla, de alta transpiración

- Cuello elástico sin cordones



S1P HRO SRC

Tallas disponibles: del 38 al 48
desde 073520138 a 073520148

7352G

450 g

150,00 €
85,00 €

Zapatos O-Gravity en tejido de malla, de alta transpiración

- Atadura tradicional



S1P HRO SRC ESD

Tallas disponibles: del 38 al 48
desde 073520338 a 073520348

7354N

460 g

149,50 €
85,00 €

Zapatos O-Gravity en tejido de malla hidrorrepelente

- Cuello elástico sin cordones



S3 HRO SRC

Tallas disponibles: del 38 al 48
desde 073540038 a 073540048

7356G

460 g

154,50 €
87,00 €

Zapatos O-Gravity de microfibra hidrorrepelente

- Cuello elástico sin cordones



S3 HRO SRC

Tallas disponibles: del 38 al 48
desde 073560038 a 073560048

7372B

450 g

153,50 €
86,00 €

Zapatos O-Gravity en tejido resistente, de alta transpiración

- Atadura tradicional



S1P HRO SRC

Tallas disponibles: del 38 al 48
desde 073720038 a 073720048

7357G

480 g

171,00 €
96,50 €

Botas O-Gravity de microfibra hidrorrepelente



S3 HRO SRC

Tallas disponibles: del 38 al 48
desde 073570038 a 073570048

ACTIVE



- Puntera en material compuesto
- Plantilla antiperforación en fibra compuesta

7320NA

550 g

~~87,50 €~~
49,00 €

Zapatos de piel nobuk hidrorrepelente, con refuerzo antiabrasión en la zona de la puntera



S3 SRC

Tallas disponibles: del 35 al 48
desde 073200535 a 073200548

7321NA

570 g

~~90,00 €~~
52,00 €

Botas de piel nobuk hidrorrepelente, refuerzo antiabrasión en la zona de la puntera, con desprendimiento rápido



DESPRENDIMIENTO RÁPIDO

S3 SRC RS

Tallas disponibles: del 35 al 48
desde 073210535 a 073210548

7322SA

570 g

~~94,50 €~~
54,00 €

Zapatos en tejido, muy resistente a la abrasión, con soporte de estabilidad en el talón



S3 SRC

Tallas disponibles: del 35 al 48
desde 073220435 a 073220448

7323SA

580 g

~~97,50 €~~
56,00 €

Botas en tejido muy resistente a la abrasión, con soporte de estabilidad en el talón, desprendimiento rápido



DESPRENDIMIENTO RÁPIDO

S3 SRC RS

Tallas disponibles: del 35 al 48
desde 073230435 a 073230448

7316NG

510 g

~~97,00 €~~
54,50 €

Zapatos de malla y ante de alta transpiración, con soporte de estabilidad en el talón



S1P SRC ESD



Tallas disponibles: del 35 al 48
desde 073160635 a 073160648

7317NA

550 g

~~83,00 €~~
48,00 €

Zapatos de ante perforado, con soporte de estabilidad en el talón



S1P SRC

Tallas disponibles: del 35 al 48
desde 073170135 a 073170148

BASIC

EN ISO
20345
2022



NEW!

- Puntera de acero
- Plantilla antiperforación de acero

¡NUEVO ASPECTO!

7241NC

~~50,00 €~~
28,00 €

Zapatos de piel hidrorrepelente



S3 FO SR

Tallas disponibles: del 35 al 48
desde 072411**635** a 072411**648**

7243NC

~~51,50 €~~
30,00 €

Botas de piel hidrorrepelente, con desprendimiento rápido



**DESPRENDIMIENTO
RÁPIDO**

S3 FO SR RS

Tallas disponibles: del 35 al 48
desde 072431**635** a 072431**648**

7246NB

~~48,50 €~~
27,00 €

Zapatos de ante perforado



S1P FO SR

Tallas disponibles: del 35 al 48
desde 072461**635** a 072461**648**

7248NB

~~51,50 €~~
29,00 €

Botas de ante, con desprendimiento rápido



**DESPRENDIMIENTO
RÁPIDO**

S1P FO SR RS

Tallas disponibles: del 35 al 48
desde 072481**635** a 072481**648**

7245NB

~~56,00 €~~
32,00 €

Botas de piel hidrorrepelente, con desprendimiento rápido y protección frontal con cierre de velcro



S3 FO SR RS

Tallas disponibles: del 35 al 48
desde 072451**635** a 072451**648**

**DESPRENDIMIENTO
RÁPIDO**

7293HM ~~199,50 €~~
109,00 €
HEAVY DUTY

Zapatos de piel plena flor engrasada hidrorrepelente con suela externa en caucho VIBRAM®



EN ISO 20345 2011

S3 HRO HI SRC

Tallas disponibles: del 39 al 48
desde 072930639 a 072930648

7294HM ~~211,00 €~~
119,00 €
HEAVY DUTY

Botas de piel plena flor engrasada hidrorrepelente con suela externa en caucho VIBRAM®



EN ISO 20345 2011

S3 HRO HI SRC

Tallas disponibles: del 39 al 48
desde 072940639 a 072940648

7294HMC ~~235,50 €~~
131,00 €
HEAVY DUTY

Botas de piel plena flor engrasada hidrorrepelente con suela externa en caucho VIBRAM®



EN ISO 20345 2011

S3 HRO HI CI WR SRC

Tallas disponibles: del 39 al 48
desde 072940739 a 072940748

7212G ~~81,50 €~~
43,00 €
490 g FLEX

Zapatos de ante perforado. Refuerzo antiabrasión en la zona de la puntera



METAL FREE



EN ISO 20345 2011

S1P SRC ESD

Tallas disponibles: del 35 al 48
desde 072120335 a 072120348

7213G ~~81,50 €~~
43,00 €
490 g FLEX

Zapatos de ante perforado, con inserciones de malla, de alta transpiración



EN ISO 20345 2011

S1P SRC ESD

Tallas disponibles: del 35 al 48
desde 072130135 a 072130148

7214FN ~~88,00 €~~
49,90 €
500 g FLEX

Zapatos en action de piel nobuk hidrorrepelente con refuerzo antiabrasión en la zona de la puntera



EN ISO 20345 2011

S3 SRC

Tallas disponibles: del 35 al 48
desde 072140035 a 072140048

TOP LINE

HIGH PERFORMANCE



7569NG

NEW!

~~186,00 €~~
105,00 €



Chaqueta 3 en 1, con chaqueta exterior y chaleco interior extraíble

- **Exterior** 100 % poliéster con membrana TPU impermeable, cortavientos y transpirable (resistencia a columnas de agua de hasta 8.000 mm - transpirabilidad 3.000 mvp)
- **Chaleco interior** 100 % nailon y relleno 100 % poliéster, 100 g/m², con capucha desmontable
- **Negro**



XS	S	M	L	XL	2XL	3XL
075690000	075690001	075690002	075690003	075690004	075690005	075690006

7560NG

NEW!

~~90,00 €~~
50,50 €



Pantalones de trabajo 4WayStretch, multibolsillos

- 90 % poliéster, 10 % elastano, 240 g/m²
- Bolsillos para rodilleras, bolsillos y fondo de las piernas reforzados, cintura elástica
- **Gris antracita/negro**
- Slim fit



7342N NEW!

RENEGADE 81

XS 46	S 48	M 50	L 52	XL 54	2XL 56	3XL 58
075600000	075600001	075600002	075600003	075600004	075600005	075600006



7563N **NEW!** ~~58,50 €~~ **33,00 €**

Microforro polar con cremallera corta

- 100 % poliéster, 180 g/m²
- Puños y cintura elásticos
- **Negro con inserciones en gris antracita**



	XS	S	M	L	XL	2XL	3XL
	075630000	075630001	075630002	075630003	075630004	075630005	075630006

7564N **NEW!** ~~71,50 €~~ **40,00 €**

Chaqueta de forro polar, con cremallera larga, multibolsillos

- 100 % poliéster, 250 g/m²
- Puños y cintura elásticos
- **Negro con inserciones en gris antracita**



	XS	S	M	L	XL	2XL	3XL
	075640000	075640001	075640002	075640003	075640004	075640005	075640006

7565NG **NEW!** ~~71,50 €~~ **40,00 €**

Sudadera con cremallera larga

- 60 % algodón, 40 % poliéster, 280 g/m²
- Puños y cintura elásticos
- **Negro con inserciones en gris antracita**



	XS	S	M	L	XL	2XL	3XL
	075650400	075650401	075650402	075650403	075650404	075650405	075650406

7566NG **NEW!** ~~77,00 €~~ **44,00 €**

Sudadera con capucha y cremallera larga, negra, con inserciones en gris antracita

- 60 % algodón, 40 % poliéster, 280 g/m²
- Puños y cintura elásticos
- **Negro con inserciones en gris antracita**



	XS	S	M	L	XL	2XL	3XL
	075660400	075660401	075660402	075660403	075660404	075660405	075660406

DESCUBRE LA NUEVA GAMA DE ROPA DISEÑADA PARA APROVECHAR AL MÁXIMO LAS EXTRAORDINARIAS PROPIEDADES DEL GRAFENO

Nuestras prendas, que incorporan este revolucionario material, se caracterizan por:

- **PROPIEDADES ANTIBACTERIANAS Y ANTIOLOR:** previenen la proliferación de bacterias responsables de los malos olores
- **LIGEREZA:** al ser el grafeno un material extremadamente ligero y fino, son suaves y confortables
- **REGULACIÓN TÉRMICA:** se adaptan dinámicamente a las condiciones climáticas, disipando el calor en los días calurosos y reteniéndolo en los días fríos
- **TRANSPIRABILIDAD:** permiten una óptima ventilación y dispersión de la humedad corporal
- **RESISTENCIA:** son extremadamente duraderas

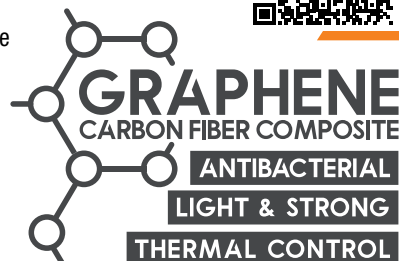
7647GG
~~82,50 €~~
44,00 €

Chaleco de trabajo softshell

- Tejido exterior: 96% 100D poliéster, 4% spandex, 280 g/m²
- Tejido interior: 100% poliéster con grafeno
- **Gris/negro**
- Prenda termorreguladora, repelente al agua y transpirable



	XS	S	M	L	XL	2XL	3XL
	076470010	076470011	076470012	076470013	076470014	076470015	076470016

7644GG
~~73,50 €~~
42,00 €

Sudadera elástica con cremallera larga

- 60% algodón, 40% poliéster con grafeno gris, 280 g/m²
- Prenda termorreguladora, transpirable y de fácil cuidado



	XS	S	M	L	XL	2XL	3XL
	076440010	076440011	076440012	076440013	076440014	076440015	076440016

7640GG
~~103,00 €~~
54,90 €

Pantalón de trabajo elástico, multibolsillos, de grafeno

- 90% nailon con grafeno, 10% spandex, 250 g/m², reforzado con poliéster Oxford 600D, gris
- Prenda termorreguladora, repelente al agua y de secado rápido
- Slim fit



	XS 46	S 48	M 50	L 52	XL 54	2XL 56	3XL 58
	076400010	076400011	076400012	076400013	076400014	076400015	076400016

7272V
FitEvolution 82

GRAPHENE TECHNOLOGY

7679GG ~~109,00 €~~ **59,90 €**

Chaqueta de trabajo con acolchado de grafeno, 80 g/m²

- **Parte delantera y trasera:** 100% 75D poliéster
- **Partes laterales y mangas:** 96% poliéster, 4% spandex
- Prenda termorreguladora, impermeable, cortavientos y transpirable (resistencia a columnas de agua de hasta 8.000 mm - transpirabilidad 5.000 mvp)
- **Gris/negro**



	XS	S	M	L	XL	2XL	3XL
	076790010	076790011	076790012	076790013	076790014	076790015	076790016

7648GG ~~133,00 €~~ **76,00 €**

Chaqueta de trabajo softshell

- 96% poliéster, 4% spandex, 310 g/m²
- Material interior: forro polar adherido - 100% poliéster con grafeno
- Con capucha desmontable
- Prenda termorreguladora, con membrana de TPU impermeable, cortavientos y transpirable (resistencia a columnas de agua de hasta 8.000 mm - transpirabilidad 5.000 mvp)
- **Gris/negro**



	XS	S	M	L	XL	2XL	3XL
	076480010	076480011	076480012	076480013	076480014	076480015	076480016

7997GN ~~43,50 €~~ **24,00 €**

Camiseta interior técnica elástica de manga larga

- 70% poliamida, 28% poliéster con grafeno, 2% elastano, 230 g/m²
- **Negro con detalles grises**
- Prenda transpirable y termorreguladora



	XS - S 46 - 48	M - L 50 - 52	XL - 2XL 54 - 56
	079970000	079970002	079970004

7998GN ~~34,00 €~~ **19,50 €**

Pantalón interior técnico elástico

- 70% poliamida, 28% poliéster con grafeno, 2% elastano, 230 g/m²
- **Negro con detalles grises**
- Prenda transpirable y termorreguladora



	XS - S 46 - 48	M - L 50 - 52	XL - 2XL 54 - 56
	079980000	079980002	079980004



7750N

~~87,50 €~~
49,50 €

Bomber de trabajo multibolsillos

- 100% poliéster
- Relleno 100% poliéster, 120 g/m², negro



XS	S	M	L	XL	2XL	3XL	4XL
077500000	077500001	077500002	077500003	077500004	077500005	077500006	077500007

7642G

~~35,00 €~~
20,00 €

Sudadera de cuello redondo, inserciones negras en los hombros y detalles en verde fluorescente

- 60% algodón, 40% poliéster, 240 g/m²
- Gris



XS	S	M	L	XL	2XL	3XL
076420000	076420001	076420002	076420003	076420004	076420005	076420006

7850G

~~51,00 €~~
28,00 €

Pantalón de trabajo cargo

- 100% algodón, 240 g/m²
- Gris con detalles en verde fluorescente
- Slim Fit



XS 46	S 48	M 50	L 52	XL 54	2XL 56	3XL 58	4XL 60
078500100	078500101	078500102	078500103	078500104	078500105	078500106	078500107

7527

~~60,50 €~~
33,00 €

Pantalón vaquero de trabajo de tejido elástico

- 70% algodón, 27% poliéster y 3% tejido elástico



Jeans



XS 46	S 48	M 50	L 52	XL 54	2XL 56	3XL 58
075270046	075270048	075270050	075270052	075270054	075270056	075270058

7320NA
Active 85

7637G

~~92,50 €~~
49,50 €

Sudadera técnica, con cremallera larga, 250 g/m², con capucha de forro polar



- 100 % poliéster, con inserciones de tejido softshell 100D, con forro polar reforzado, 270 g/m²
- Gris melange/negro



	XS	S	M	L	XL	2XL	3XL
	076370000	076370001	076370002	076370003	076370004	076370005	076370006

7579QN

~~82,00 €~~
46,00 €

Chaleco de trabajo en doble material, multibolsillos



- 100 % nailon 300D impermeable y tejido softshell, 96 % poliéster, 4 % elastano, acolchado de poliéster, 160 g/m²
- Negro/gris antracita



	S	M	L	XL	2XL	3XL
	075790201	075790202	075790203	075790204	075790205	075790206

7600

~~81,50 €~~
47,00 €

Pantalón de trabajo tipo trekking de tejido elástico



- Slim fit
- 90% nailon, 10% tejido elástico, 265 g/m²



**TREKING
HEAVY**

	XS 46	S 48	M 50	L 52	XL 54	2XL 56	3XL 58
7600G	076000000	076000001	076000002	076000003	076000004	076000005	076000006
7600N	076000100	076000101	076000102	076000103	076000104	076000105	076000106

7818

~~79,00 €~~
44,00 €

Pantalón de trabajo, multibolsillos, con inserciones de tejido elástico



- T/C canvas, 65 % poliéster, 35 % algodón, 260 g/m²
- Inserciones de tejido elástico, 90 % nailon, 10 % elastano; 260 g/m²
- Bolsillos para rodilleras y fondo inferior de la pierna reforzados en poliéster 300D



	XS 46	S 48	M 50	L 52	XL 54	2XL 56	3XL 58
7818G	078180000	078180001	078180002	078180003	078180004	078180005	078180006
7818BL	078180100	078180101	078180102	078180103	078180104	078180105	078180106



7340G NEW!
RENEGADE



7643G

NEW!

~~53,50 €~~
29,80 €



Sudadera con cremallera corta

- 80% algodón, 20% poliéster, 280 g/m²
- Gris antracita/ claro



	XS	S	M	L	XL	2XL	3XL
	076430000	076430001	076430002	076430003	076430004	076430005	076430006

7937MG

~~61,00 €~~
33,00 €



Chaleco de trabajo, 100% algodón, gris

- 97% algodón, 3% tejido elástico, 220 g/m²
- Gris con detalles reflectantes grises



Cotton



	XS	S	M	L	XL	2XL	3XL
	079370400	079370401	079370402	079370403	079370404	079370405	079370406

7930MG

~~65,50 €~~
36,00 €



Pantalón de trabajo, multibolsillos, 100% algodón, gris

- 97% algodón, 3% tejido elástico, 220 g/m²
- Cintura elástica
- Gris con detalles reflectantes grises



Cotton



	XS 46	S 48	M 50	L 52	XL 54	2XL 56	3XL 58
	079300400	079300401	079300402	079300403	079300404	079300405	079300406

7935MG

~~115,00 €~~
65,00 €



Mono de trabajo

- 97% algodón, 3% tejido elástico, 220 g/m²
- Gris con inserciones negras y detalles reflectantes grises



Cotton



	XS 46	S 48	M 50	L 52	XL 54	2XL 56	3XL 58
	079350400	079350401	079350402	079350403	079350404	079350405	079350406

7341V

NEW!

RENEGADE 81

7907G

~~60,00 €~~
33,00 €

Chaleco de trabajo ligero en T/C canvas, 260 g

- Inserciones en Oxford PU
- Gris



Beta EASY

7867

~~54,00 €~~
29,00 €

Chaleco de trabajo ligero en T/C twill, 180 g

- 65% poliéster, 35% algodón

Beta EASY LIGHT

	XS	S	M	L	XL	2XL	3XL	4XL	5XL
7867B	078670700	078670701	078670702	078670703	078670704	078670705	078670706	078670707	078670708
7867G	078670800	078670801	078670802	078670803	078670804	078670805	078670806	078670807	078670808
7907G	079070800	079070801	079070802	079070803	079070804	079070805	079070806	079070807	079070808

7900G

~~64,50 €~~
34,50 €

Pantalón de trabajo ligero en T/C canvas, 260 g

- 65% poliéster, 35% algodón
- Inserciones para rodilleras
- Inserciones de poliéster/PU Oxford, 220 g/m²



Beta EASY

7860

~~58,50 €~~
32,00 €

Pantalón de trabajo ligero en T/C twill, 180 g

- 65% poliéster, 35% algodón
- Inserciones para rodilleras
- Inserciones de poliéster/PU Oxford, 220 g/m²

Beta EASY LIGHT

	XS 46	S 48	M 50	L 52	XL 54	2XL 56	3XL 58	4XL 60	5XL 62
7860B	078600700	078600701	078600702	078600703	078600704	078600705	078600706	078600707	078600708
7860G	078600800	078600801	078600802	078600803	078600804	078600805	078600806	078600807	078600808
7900G	079000800	079000801	079000802	079000803	079000804	079000805	079000806	079000807	079000808



7905G

~~100,50 €~~
54,90 €

Mono de trabajo ligero en T/C canvas, 260 g

- 65% poliéster, 35% algodón
- Inserciones de poliéster/PU Oxford, 220 g/m²

Beta EASY

7865

~~93,00 €~~
52,00 €

Mono de trabajo ligero en T/C twill, 180 g

- 65% poliéster, 35% algodón
- Inserciones de poliéster/PU Oxford, 220 g/m²

Beta EASY LIGHT

	XS 46	S 48	M 50	L 52	XL 54	2XL 56	3XL 58	4XL 60	5XL 62
7865B	078650700	078650701	078650702	078650703	078650704	078650705	078650706	078650707	078650708
7865G	078650800	078650801	078650802	078650803	078650804	078650805	078650806	078650807	078650808
7905G	079050800	079050801	079050802	079050803	079050804	079050805	079050806	079050807	079050808



7212G
Flex 87

7971B **NEW!** ~~24,20 €~~
15,50 €

Pantalón impermeable en poliéster recubierto de PVC con costuras termoselladas, azul

- Resistencia a columnas de agua de hasta 2.000 mm
- Con cintura elástica y con botones a presión



EN 343

	XS 46	S 48	M 50	L 52	XL 54	2XL 56	3XL 58
	079710200	079710201	079710202	079710203	079710204	079710205	079710206

7978B **NEW!** ~~38,00 €~~
21,50 €

Chaqueta impermeable con capucha en poliéster recubierto de PVC con costuras termoselladas, azul

- Resistencia a columnas de agua de hasta 2.000 mm
- Puños ajustables con botones de presión



EN 343

	XS	S	M	L	XL	2XL	3XL
	079780200	079780201	079780202	079780203	079780204	079780205	079780206

7328 ~~43,50 €~~
21,90 €

Botas de seguridad

- Puntera de acero
- Plantilla antiperforación en acero inoxidable



EN ISO 20345 2011

S5 SRC



7328A - Orange

Tallas disponibles: del 38 al 47
desde 073280638 a 073280647

7328N - Black

Tallas disponibles: del 38 al 47
desde 073280838 a 073280847

7980L ~~15,50 €~~
10,50 €

Gorro de invierno con luz LED recargable, con vuelta, talla única, negro

- 100% acrílico
- Luz LED con 3 intensidades de luz, hasta 60 lúmenes
- Luz LED extraíble y recargable
- Brillo de la luz: hasta 60 lúmenes
- Tiempo de carga: 80 minutos
- Duración de la batería: 85 ÷ 290 minutos



7981N ~~23,20 €~~
9,50 €

Gorra impermeable

- 100% nailon recubierto de PU, con tratamiento repelente al agua, negro



	L = Ø 58 cm	XL = Ø 60 cm
	079810158	079810160

7980RN ~~13,30 €~~
7,70 €

Gorro de invierno con vuelta, talla única, negro

- 100% acrílico
- Interior forrado con 3M Thinsulate™



7985N ~~13,30 €~~
7,70 €

Braga cuello de micro forro polar, con ajuste de cuerda

La braga de cuello de micro forro polar es un accesorio funcional e indispensable para garantizar la máxima protección durante el periodo invernal.



9563G ~~286,00 €~~
 143,00 €
 095630050

Butaca de oficina

- Altura del respaldo: 60 cm
- Dimensiones del asiento: 45 cm x 51 cm
- Altura total de la silla: 110-120 cm
- Base: 28 cm (largo de las patas) x 50-60 cm (alto)
- Capacidad de carga máxima de hasta 120 kg



9563U ~~594,00 €~~
 274,00 €
 095630020

Butaca de oficina ergonómica

- Altura del respaldo: 97 cm
- Dimensiones del asiento: 50 cm x 53 cm
- Altura total de la silla: 133-144 cm
- Base: 35 cm (largo de las patas) x 49 cm (alto)
- Capacidad de carga máxima de hasta 150 kg

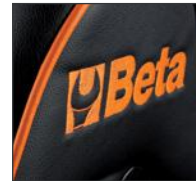

9526MC **NEW!**
 264,00 €
 153,00 €
 095260020

Cafetera espresso de cápsulas



95210B
 39,50 €
 21,50 €
 095210021

Paraguas de nailon 210T, diámetro 100 cm



9574
 43,50 €
 21,00 €

Guantes de trabajo, con puños elásticos, pulgar e índice reforzados, de piel sintética que permite el uso de dispositivos con pantalla táctil



	M	L	XL	2XL
9574B	095740102	095740103	095740104	095740105
95740	095740202	095740203	095740204	095740205

NUEVO CALENDARIO DE ADVIENTO 2025

9920 CA/25 **NEW!**
 099200214
Calendario de Adviento con 28 herramientas



~~124,00 €~~
66,00 €



2024 MOT02
WORLD CHAMPIONSHIP

ALONSO LÓPEZ

FERMÍN ALDEGUER



BETA IBERIA S.L. | Avda. de Castilla, 26 - Nave 4
28830 San Fernando de Henares · MADRID
Tel. 91 6778340

beta.iberia@beta-tools.com | www.beta-tools.es