

GeoClad

HunterDouglas 
Architectural

GeoClad

La línea de productos GeoClad ha sido diseñada para el recubrimiento de fachadas, revestimientos interiores, cielos y techumbres entregando una imagen única, dinámica y customizada. GeoClad permite crear paneles con geometrías variables y únicas que pueden ser instalados de forma horizontal o vertical con la posibilidad de combinar paneles de distintas geometrías. Este producto permite que el arquitecto diseñe en conjunto con el área de especificación de Hunter Douglas, la geometría de los paneles posibilitando que el resultado posea texturas únicas en la aplicación para la cual se está proyectando.

Estos paneles tienen un largo de hasta 8 metros y además pueden ser fabricados de distintas materialidades y texturas como acero, aluzinc, aluminio, acero corten, zinc, cobre, metal perforado y desplegado, entre otros.

De esta forma, ponemos a disposición de los arquitectos, diseñadores y decoradores, esta nueva tecnología disponible en toda la región.

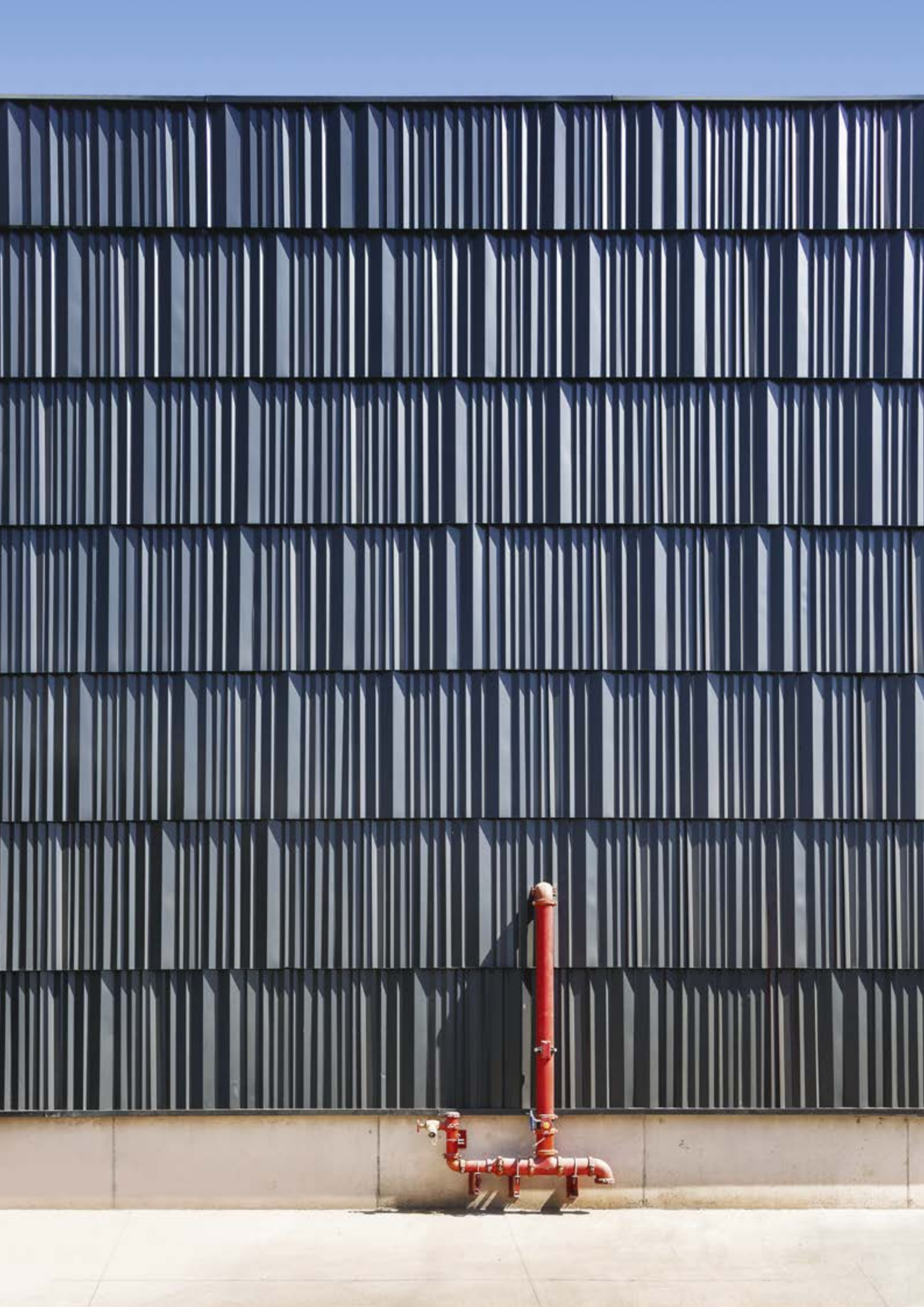

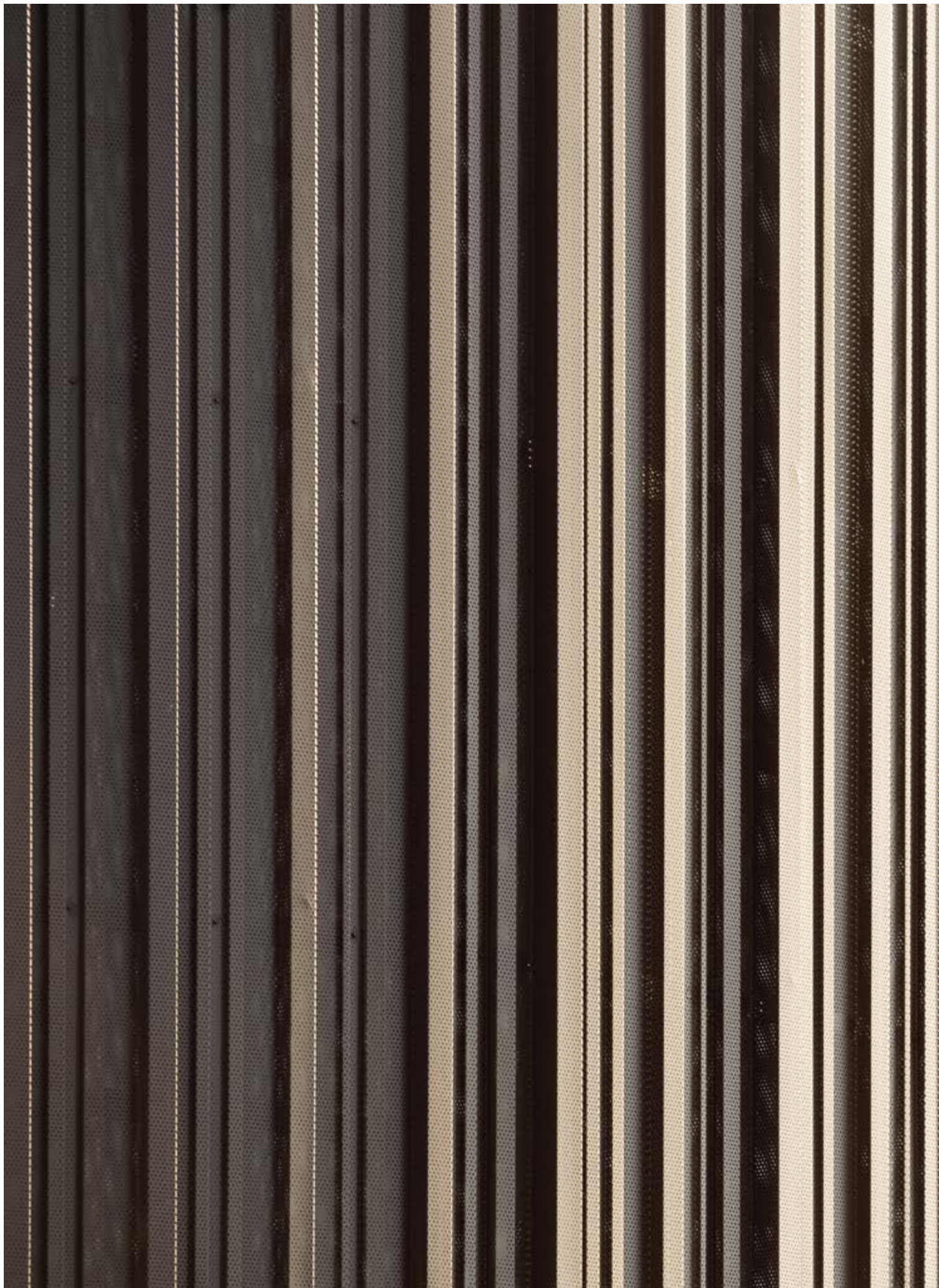

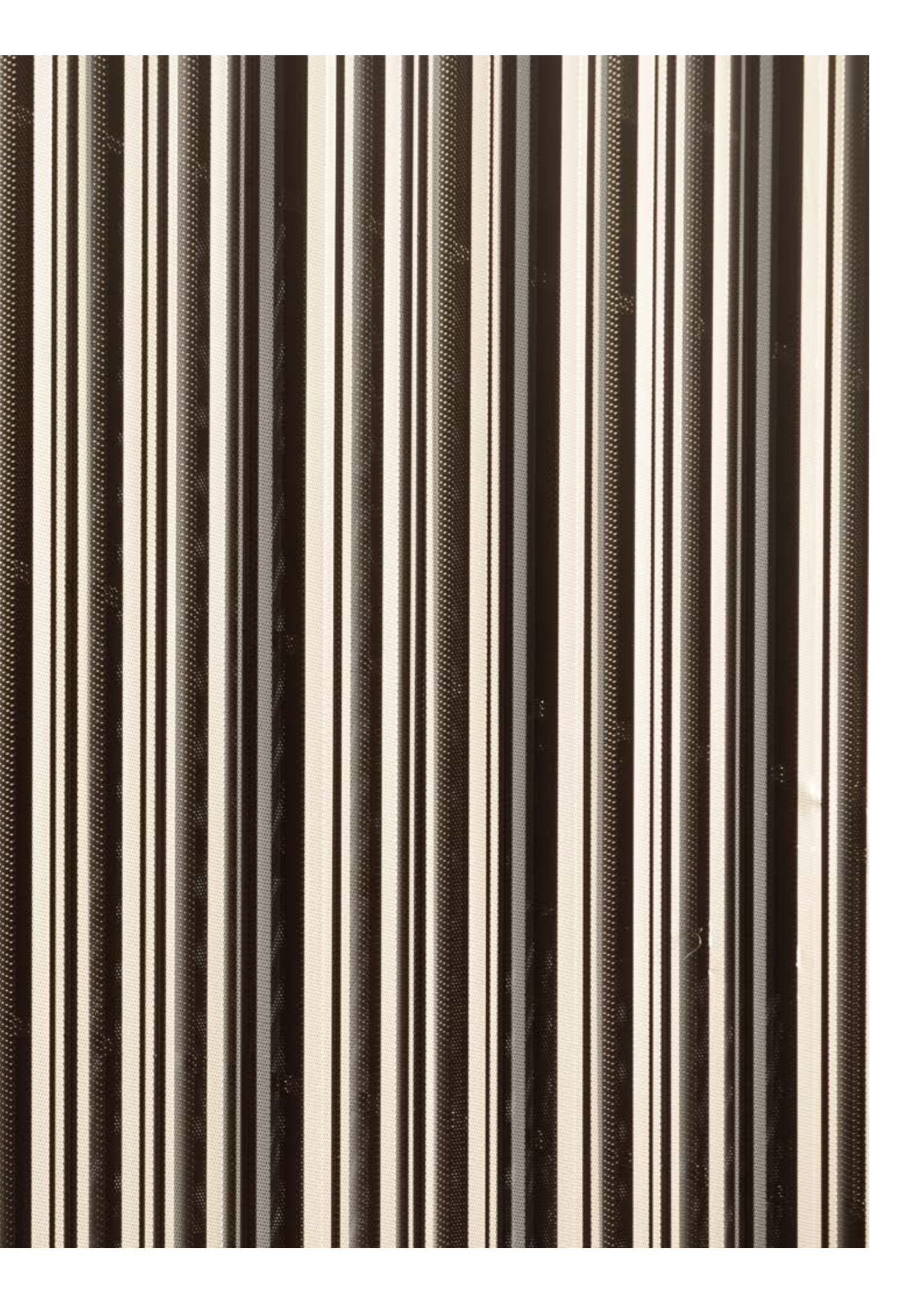

TIPOS DE GEOCLAD

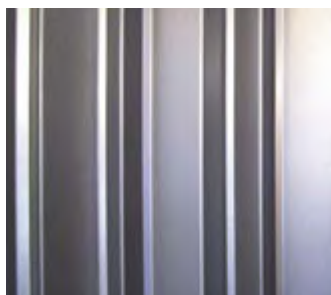

T: TRIANGULARES

Paneles de geometría triangular de lados y ángulos variables, longitudinalmente rectos, se puede modificar la altura y valle, creando paneles exactamente modulados de acuerdo a la dimensión de la fachada sin necesidad de tener paneles de ajustes que modifican la geometría inicial, logrando avances a la medida de cada proyecto.



TC: TRIANGULARES CÓNICOS

Paneles triangulares de lados y ángulos variables donde es posible lograr plegados longitudinales diagonales siempre compensando intercaladamente esta geometría hacia un extremo y otro del panel para que el resultado sea un panel recto, en caso contrario se logran paneles radiales. Para 140° el lado mínimo es de 26mm.

Paneles cónicos deben compensar lados opuestos para lograr paneles paralelos.

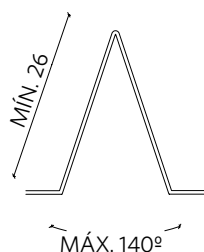

QL: CUADRADOS

Los paneles cuadrados rectos permiten crear geometrías rectangulares con distintos lados y distancias del valle en el panel. El proceso de plegado CNC nos permite crear una serie de paneles de cuadrados distintos para tener una configuración aleatoria, también nos permite personalizar el avance deseado para una fachada perfectamente homogénea.



QLC: CUADRADOS CÓNICOS

El diseño de paneles cuadrados cónicos permite generar sutiles diagonales e incluso que la altura a un extremo del panel sea opuesta en el otro extremo, también pueden aparecer formas trapezoidales en los valles y caras superiores de los rectángulos dando un efecto mas orgánico o de movimiento a las fachadas.

2 o 3 mm la altura mínima 24 mm.

Bajos espesores altura mínima 19 mm.

Paneles cónicos deben compensar lados opuestos para lograr paneles paralelos.

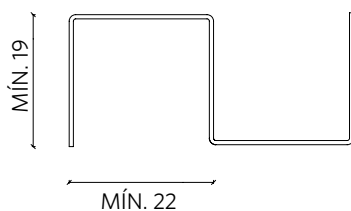

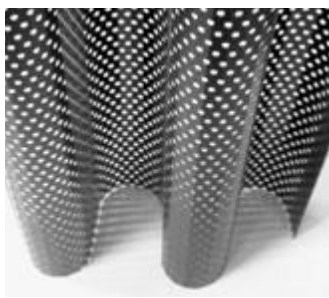

SW: CURVOS

Softwaves es el tipo de panel que permite junto con los Softwaves cónicos la mayor cantidad de variables al momento de diseñar, podemos diseñar en base a diámetros tangentes de tamaños variables u homogéneos y también construir estas curvas y contra curvas variando el tamaño del facetado, con 10 mm como mínimo. Si uno desea que no se vea el facetado en el diseño esto se logra proyectando con materiales micro perforados o MetalScreen, donde el facetado desaparece para lograr terminaciones curvas lineales.



SWC: CURVOS CÓNICOS

Las curvas cónicas son un poco más complejas al momento de diseñar ya que se deben proyectar diámetros tangentes en un extremo del panel que se intercalan en el otro extremo. También se puede variar la medida de los lados, deseando que el facetado sea parte de nuestro diseño o utilizando un material con un porcentaje de apertura como un micro perforado o MetalScreen.

Medidas del facetado pueden ser variables o iguales.

Secuencia: ángulo, lado y cantidad de lados.

Paneles cónicos deben compensar lados opuestos para lograr paneles paralelos.

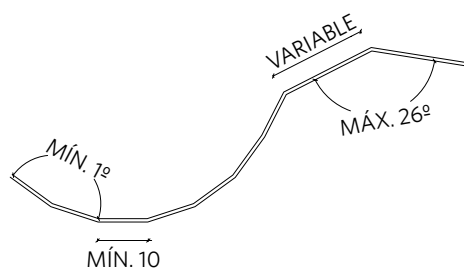

TIPOS DE FIJACIÓN

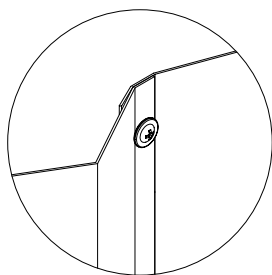

**FIJACIÓN A LA VISTA
TODOS LOS ESPESORES**

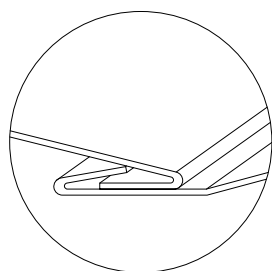
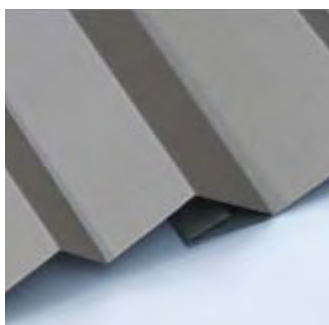

**FIJACIÓN OCULTA
SOLO BAJOS ESPESORES
(INTERIOR)**

OPCIONES DE MACHIHEMBRADO (SOLO INTERIOR)

JUNTA CON SOPORTE

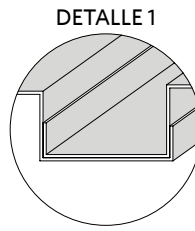
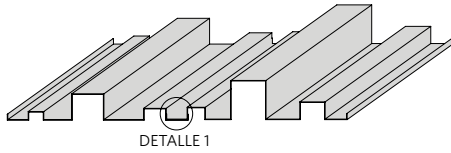

FIJACIÓN OCULTA

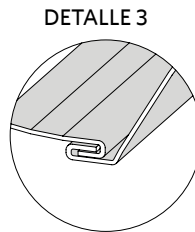
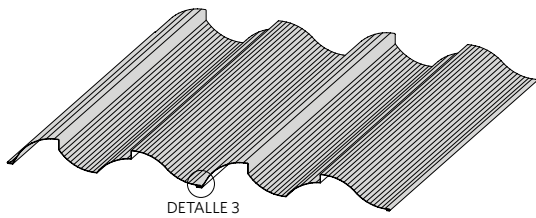
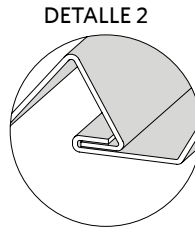
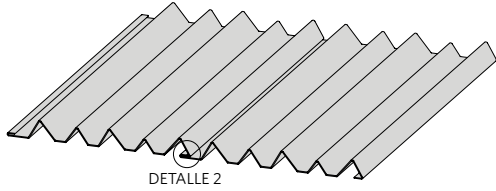

OPCIONES DE PLEGUES Y FORMAS

LONGITUD MÁXIMA PLEGADO

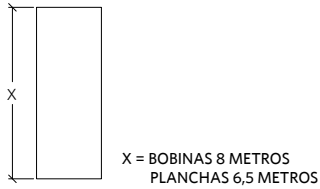

CURVA DIRECCIONAL

X = MEDIDA VARIABLE SEGÚN ESPESOR



ÁNGULO MÍNIMO PLEGADO (CURVAS)

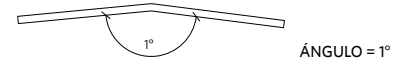

ANCHO MÁXIMO PLEGADO 1250 mm

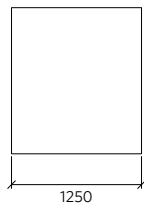

PANELES RADIALES

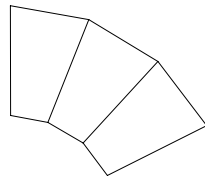

CURVAS SEGMENTADAS ENTRE 1° Y 21°



SECCIÓN MÍNIMA DE PLEGADO

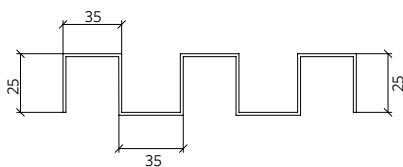

PANEL CÓNICO COMPENSADO

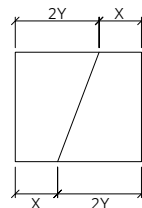

ÁNGULO MÁXIMO DE PLEGADO



ÁNGULO MÁXIMO DE PLEGADO

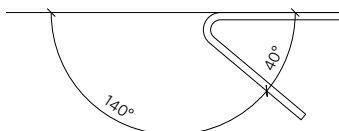

GEOCLAD DISTANCIA MÍNIMA DE PLEGADO

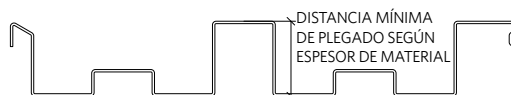



PROTOTIPOS

QLC 100

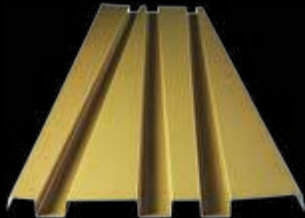

QLC 45

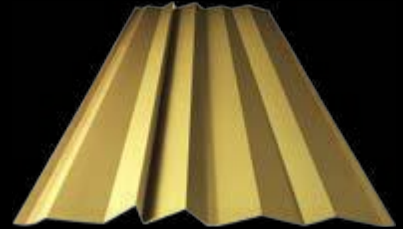

QLC 456

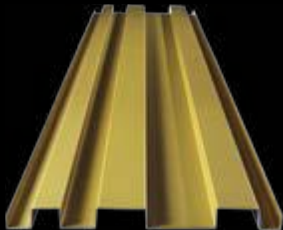

QL 3025

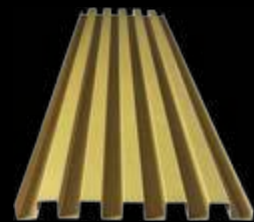

SW 15



SW 90

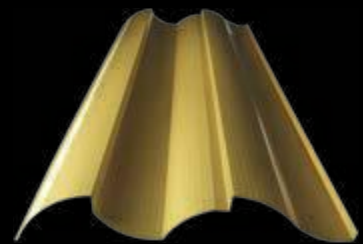

SW 1510



SW 1520



T1

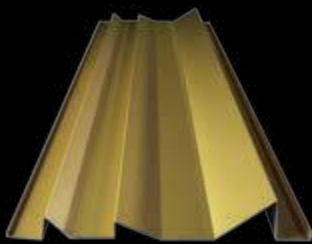

T6

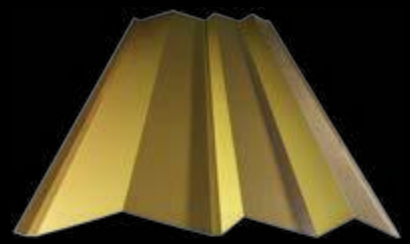



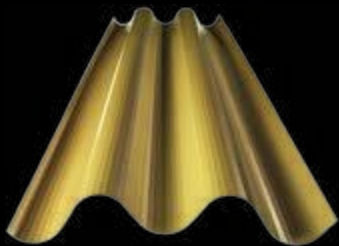



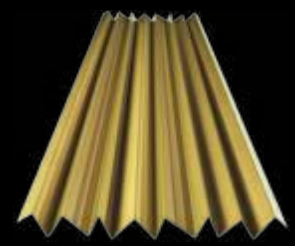
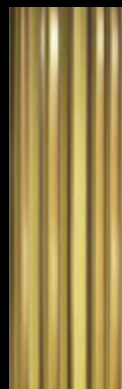

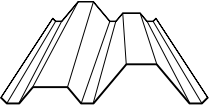







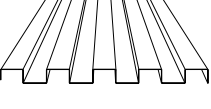
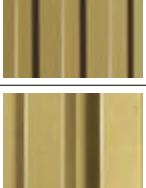
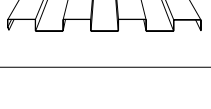
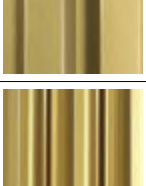
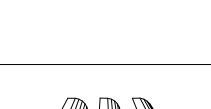

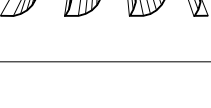





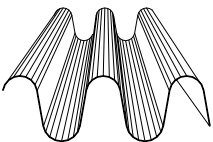





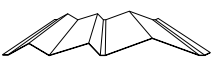

SW 100

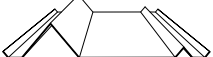
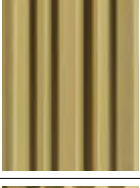

T8



MODELO	VISTA 3D	VISTA FRONTAL	CÓDIGO	MATERIAL	MEDIDAS (mm)			METALSCREEN SOLO TRAMAS FINAS HD*	PERFORADOS	
					ESPESOR	DESARROLLO	AVANCE		EN LINEA**	PUNZONADO***
QLC 45			QL 605-430/Az	ALUZINC	0,5-0,6-1,0-1,2-2,0	605	460	✓	✓	✓
			QL 605-430/Al	ALUMINIO	0,7-1,0-1,2					
			QL 605-430/Eu	ALUMINIO ESPECIAL	0,6-0,7-1,0-1,5					
			QL 605-430/Ac	ACERO CORTEN	0,6-1,0-1,9					
QLC 100			QL 605-460/Az	ALUZINC	0,5-0,6-1,0-1,2-2,0	605	405	✓	✓	✓
			QL 605-460/Al	ALUMINIO	0,7-1,0-1,2					
			QL 605-460/Eu	ALUMINIO ESPECIAL	0,6-0,7-1,0-1,5					
			QL 605-460/Ac	ACERO CORTEN	0,6-1,0-1,9					
QL 456			QL 605-350/Az	ALUZINC	0,5-0,6-1,0-1,2-2,0	605	350	✓	✓	✓
			QL 605-350/Al	ALUMINIO	0,7-1,0-1,2					
			QL 605-350/Eu	ALUMINIO ESPECIAL	0,6-0,7-1,0					
			QL 605-350/Ac	ACERO CORTEN	0,6-1,0					
QL 3025			QL 605-315/Az	ALUZINC	0,5-0,6-1,0-1,2-2,0	605	312	✓	✓	✓
			QL 605-315/Al	ALUMINIO	0,7-1,0-1,2					
			QL 605-315/Eu	ALUMINIO ESPECIAL	0,6-0,7-1,0					
			QL 605-315/Ac	ACERO CORTEN	0,6-1,0					
QL 4025			QL605-330/AZ	ALUZINC	0,5-0,6-1,0	605	330	✓	✓	✓
			QL605-330/AL	ALUMINIO ACERO CORTEN	0,7-1,0-1,2					
			QL605-330/AC	ACERO CORTEN	0,6-1,0					
QL 6025			QL605-360/AZ	ALUZINC	0,5-0,6-1,0	605	360	✓	✓	✓
			QL605-360/AL	ALUMINIO ACERO CORTEN	0,7-1,0-1,2					
			QL605-360/AC	ACERO CORTEN	0,6-1,0					
QL 8050			QL 605-338/Az	ALUZINC	0,5-0,6-1,0-1,2-2,0	605	338	✓	✓	✓
			QL 605-338/Al	ALUMINIO	0,7-1,0-1,2-3,0					
			QL 605-338/Eu	ALUMINIO ESPECIAL	0,6-0,7-1,0					
			QL 605-338/Ac	ACERO CORTEN	0,6-1,0					
SW 15			QL 605-270/Az	ALUZINC	0,5-0,6-1,0-1,2	605	270	✓	✓	✓
			QL 605-270/Al	ALUMINIO	0,7-1,0-1,2					
			QL 605-270/Eu	ALUMINIO ESPECIAL	0,6-0,7-1,0					
			QL 605-270/Ac	ACERO CORTEN	0,6-1,0					
SLW 90			QL 605-480/Az	ALUZINC	0,5-0,6-1,0-1,2	605	480	✓	✓	✓
			QL 605-480/Al	ALUMINIO	0,7-1,0-1,2					
			QL 605-480/Eu	ALUMINIO ESPECIAL	0,6-0,7-1,0					
			QL 605-480/Ac	ACERO CORTEN	0,6-1,0					

MODELO	VISTA 3D	VISTA FRONTAL	CÓDIGO	MATERIAL	MEDIDAS (mm)			METALSCREEN SOLO TRAMAS FINAS HD*	PERFORADOS	
					ESPESOR	DESARROLLO	AVANCE		EN LINEA**	PUNZONADO***
SW 100			QL 605-270/Az	ALUZINC	0,5-0,6-1,0-1,2	605	270	✓	✓	✓
			QL 605-270/Al	ALUMINIO	0,7-1,0-1,2					
			QL 605-270/Eu	ALUMINIO ESPECIAL	0,6-0,7-1,0					
			QL 605-270/Ac	ACERO CORTEN	0,6-1,0					
SW 1510			QL1000-750/Az	ALUZINC	0,5-0,6-1,0-1,2	1000	750	✓	✗	✓
			QL1000-750/Al	ALUMINIO	0,7-1,0-1,2					
			QL1000-750/Eu	ALUMINIO ESPECIAL	0,6-0,7-1,0					
			QL1000-750/Ac	ACERO CORTEN	0,6-1,0					
SW 1520			QL1000-480/Az	ALUZINC	0,5-0,6-1,0-1,2-2,0	1000	480	✓	✗	✓
			QL1000-480/Al	ALUMINIO	0,7-1,0-1,2-3,0					
			QL1000-480/Eu	ALUMINIO ESPECIAL	0,6-0,7-1,0-1,5					
			QL1000-480/Ac	ACERO CORTEN	0,6-1,0-1,9					
T 1			QL 605-390/Az	ALUZINC	0,5-0,6-1,0-1,2-2,0	605	390	✓	✓	✓
			QL 605-390/Al	ALUMINIO	0,7-1,0-1,2-3,0					
			QL 605-390/Eu	ALUMINIO ESPECIAL	0,6-0,7-1,0-1,5					
			QL 605-390/Ac	ACERO CORTEN	0,6-1,0-1,9					
T 6			QL 605-550/Az	ALUZINC	0,5-0,6-1,0-1,2	605	550	✓	✓	✓
			QL 605-550/Al	ALUMINIO	0,7-1,0-1,2					
			QL 605-550/Eu	ALUMINIO ESPECIAL	0,6-0,7-1,0					
			QL 605-550/Ac	ACERO CORTEN	0,6-1,0					
T 8			QL 605-365/Az	ALUZINC	0,5-0,6-1,0-1,2-2,0	605	365	✓	✓	✓
			QL 605-365/Al	ALUMINIO	0,7-1,0-1,2					
			QL 605-365/Eu	ALUMINIO ESPECIAL	0,6-0,7-1,0-1,5					
			QL 605-365/Ac	ACERO CORTEN	0,6-1,0-1,9					
T 100			QL 605-430/Az	ALUZINC	0,5-0,6-1,0-1,2-2,0	605	430	✓	✓	✓
			QL 605-430/Al	ALUMINIO	0,7-1,0-1,2-3,0					
			QL 605-430/Eu	ALUMINIO ESPECIAL	0,6-0,7-1,0-1,5					
			QL 605-430/Ac	ACERO CORTEN	0,6-1,0-1,9					
T 110			QL 605-460/Az	ALUZINC	0,5-0,6-1,0-1,2-2,0	605	460	✓	✓	✓
			QL 605-460/Al	ALUMINIO	0,7-1,0-1,2-3,0					
			QL 605-460/Eu	ALUMINIO ESPECIAL	0,6-0,7-1,0-1,5					
			QL 605-460/Ac	ACERO CORTEN	0,6-1,0-1,9					
TC 4			QL 605-550/Az	ALUZINC	0,5-0,6-1,0-1,2	605	550	✓	✓	✓
			QL 605-550/Al	ALUMINIO	0,7-1,0-1,2					
			QL 605-550/Eu	ALUMINIO ESPECIAL	0,6-0,7-1,0					
			QL 605-550/Ac	ACERO CORTEN	0,6-1,0					
TC 21			QL 605-440/Az	ALUZINC	0,5-0,6-1,0-1,2	605	440	✓	✓	✓
			QL 605-440/Al	ALUMINIO	0,7-1,0-1,2					
			QL 605-440/Eu	ALUMINIO ESPECIAL	0,6-0,7-1,0					
			QL 605-440/Ac	ACERO CORTEN	0,6-1,0					





GEOCLAD EXTERIOR

DETALLE DE INSTALACIÓN

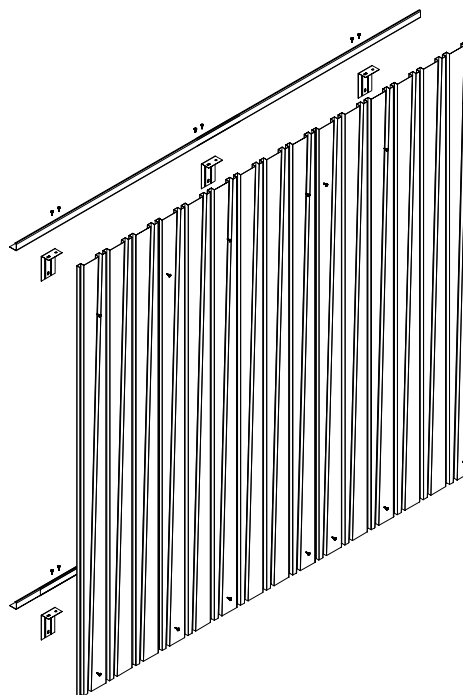
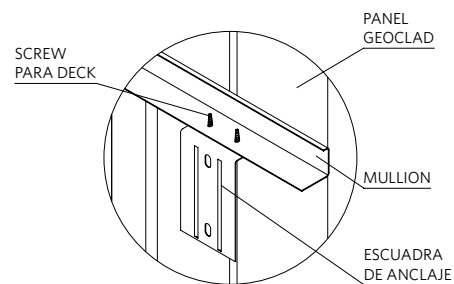
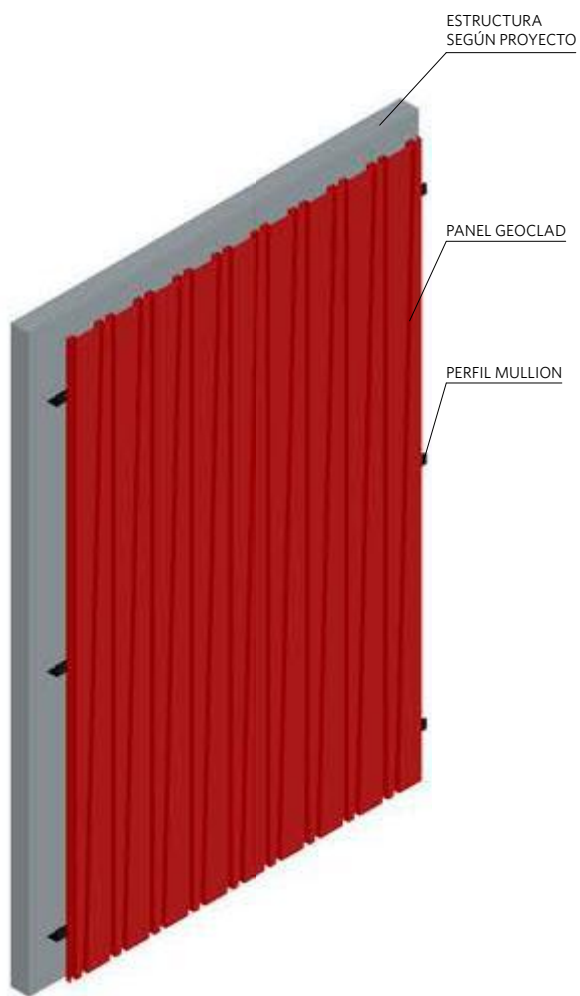

AVANCE SEGÚN PROYECTO
(AVANCE VARIABLE)

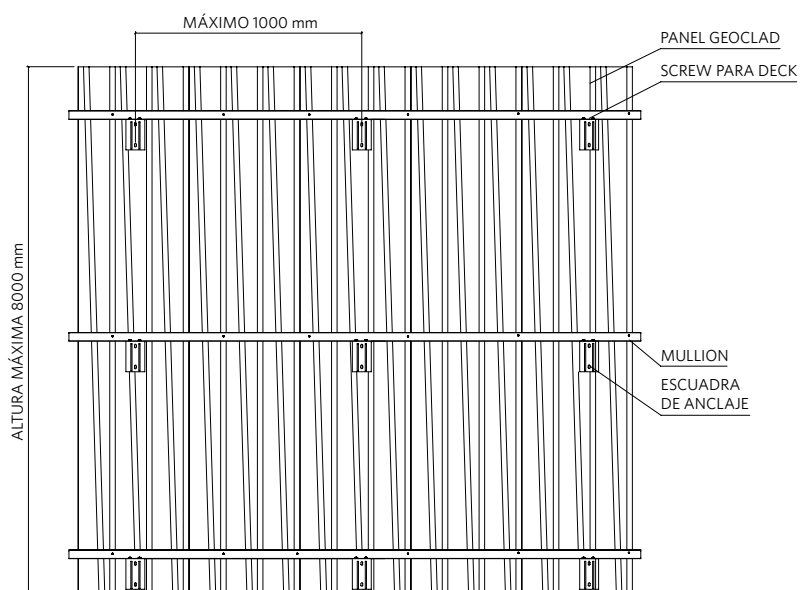







GEOCLAD TIPO SCREENPANEL

MODO DE INSTALACIÓN

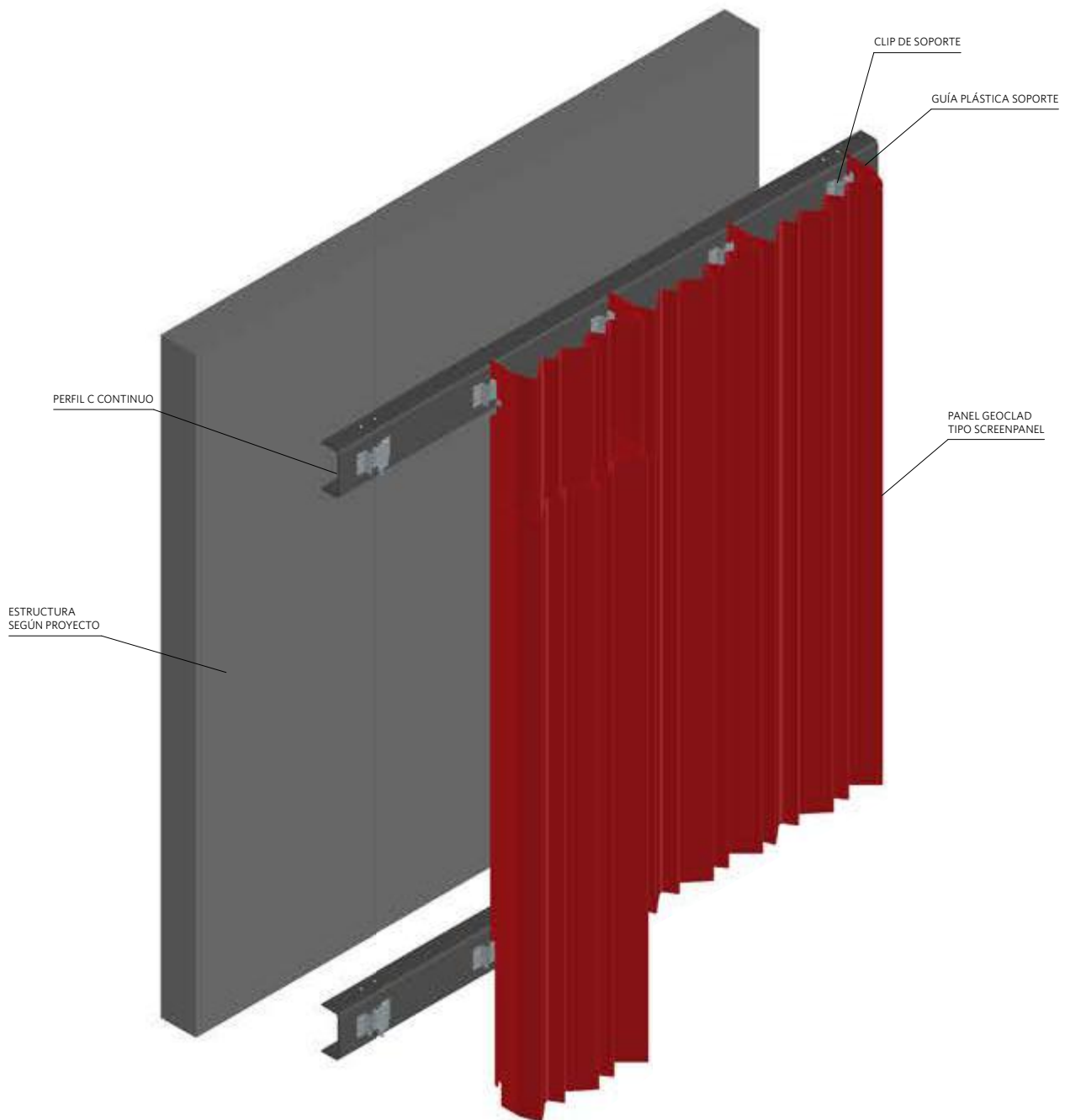



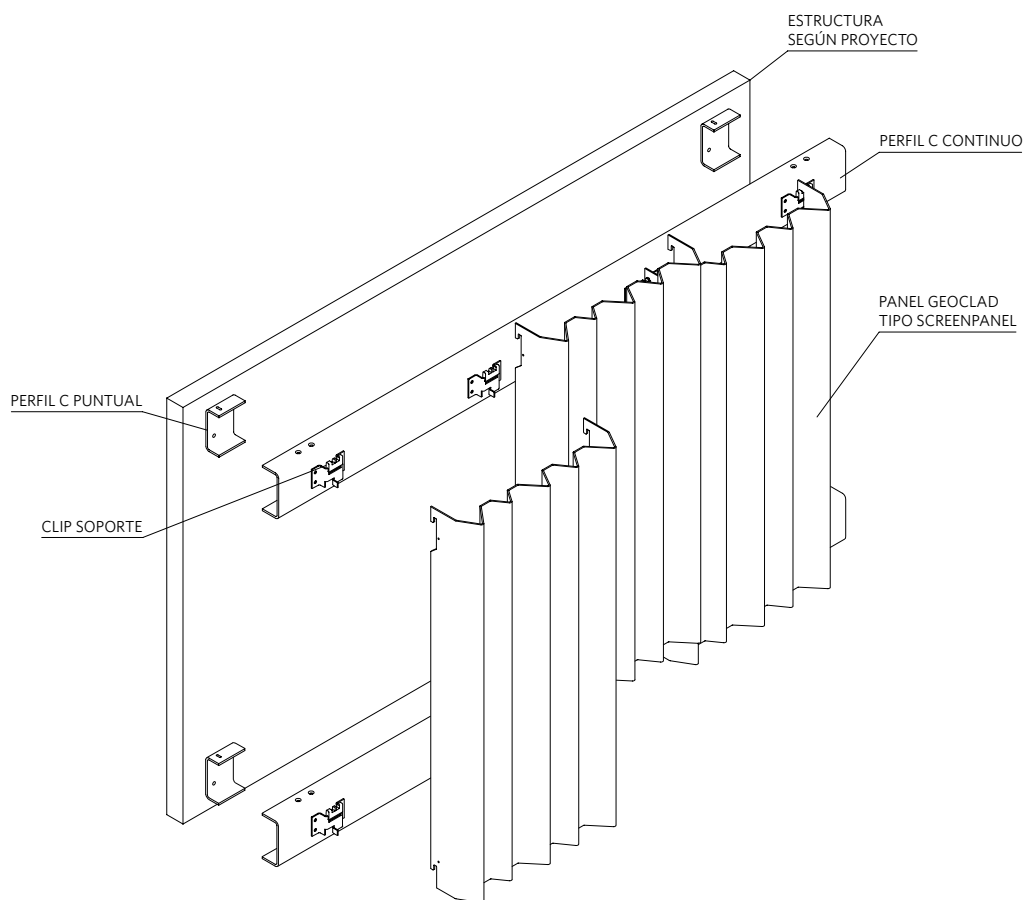
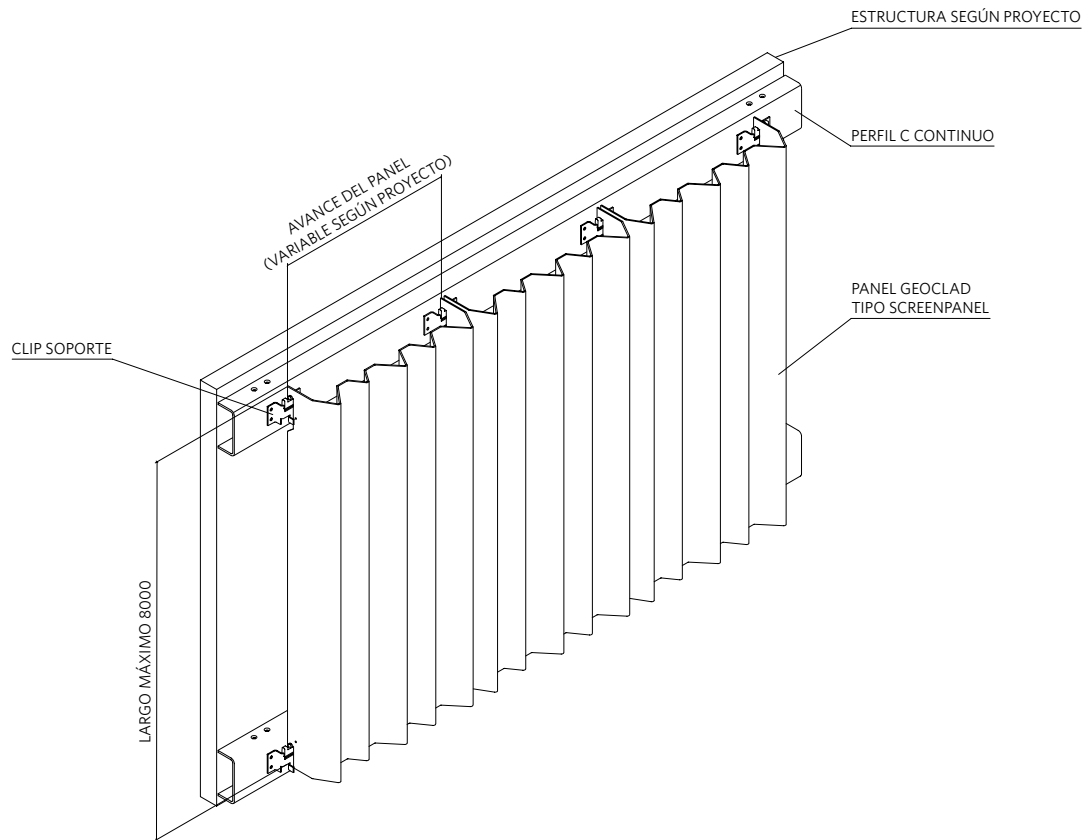

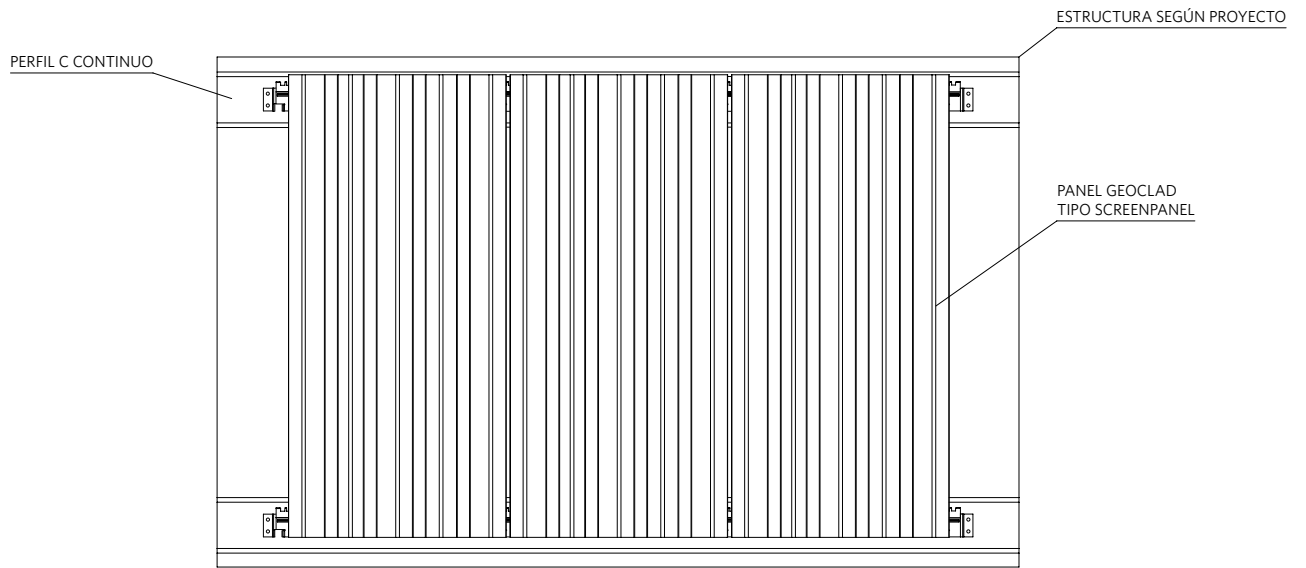

PANEL GEOCLAD TIPO SCREENPANEL

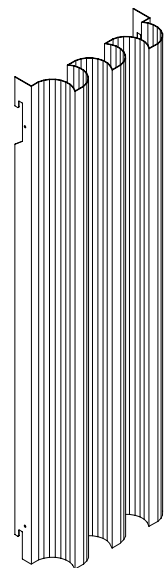
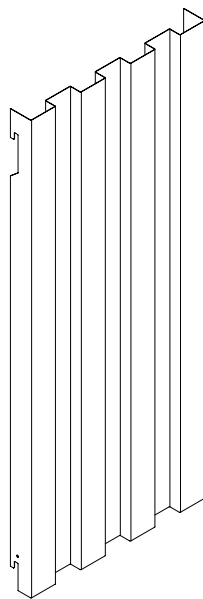
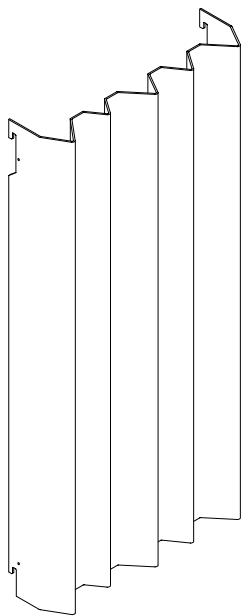

CLIP SOPORTE

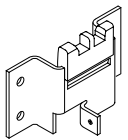

PERFIL C PUNTUAL

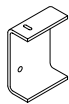

GUÍA PLÁSTICA SOPORTE

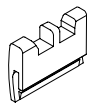

DETALLE PANELES

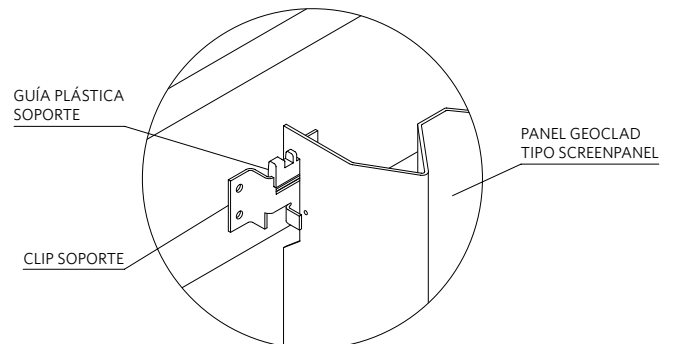

PERFIL C CONTINUO

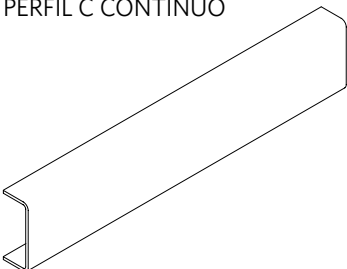





OPCIONES DE MATERIALES



ALUMINIO

El aluminio tiene una excelente relación resistencia mecánica/peso, reduciendo al mínimo las cargas en las estructuras de soporte, lo que lo convierte en un material ideal para el reciclaje de fachadas de edificios.

Con este material son posibles las terminaciones especiales de imitación cobre patinado, micas, aluminios bruñidos, espejados y maderas, proporcionando una potente herramienta de diseño para espacios interiores y exteriores en todas las soluciones desarrolladas por Hunter Douglas como cielos, quiebravistas, revestimientos y cubiertas.

El aluminio es considerado el material de construcción del futuro y por ello es cada día más utilizado.

Este material permite una mejor manipulación frente a otras materialidades, por lo que el formado de los paneles presenta una excelente terminación.

La planitud que se logra con el aluminio es inigualable.

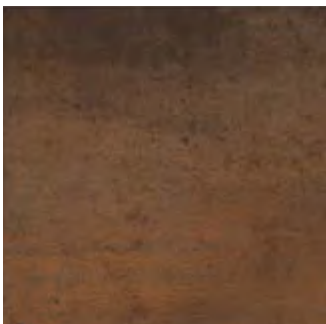
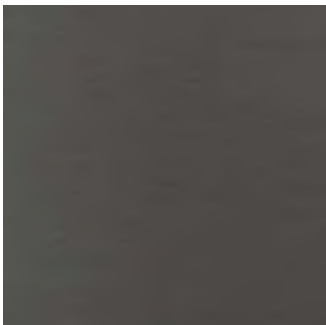

ACERO CORTEN

El acero corten es un material que tiene como característica las distintas tonalidades rojizas que toma a través de un proceso de oxidación controlada realizado en nuestra planta productiva. A medida que pasa el tiempo, la oxidación va permitiendo que el material se autoproteja, es decir, crea una película de óxido impermeable al agua que evita que ésta ingrese, desacelerando el proceso de oxidación.

El acero corten es una aleación especial con cromo, cobre, níquel y fósforo. Para aplicaciones exteriores el color final dependerá de la ubicación geográfica y del nivel de humedad, salinidad, etc. del ambiente, sin requerir de ningún tratamiento especial antes o después de la instalación.

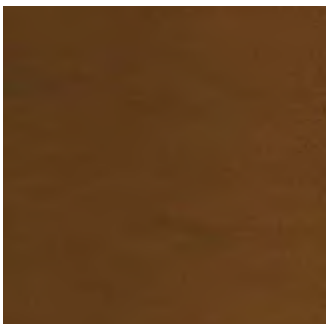

COBRE

Hunter Douglas incorpora esta materialidad en todas sus líneas de productos metálicos y de esta forma es posible aplicar el cobre en fachadas, cielos, cubiertas e incluso como quiebravistas aprovechando la versatilidad de nuevos procesos de fabricación. Mediante un proceso industrializado con agentes químicos es posible aplicar una pátina homogénea sobre el cobre, adelantando el proceso natural de oxidación de este noble material el cual demora, dependiendo de las condiciones atmosféricas, muchos años.

Este material cuenta con especiales características.

Por ejemplo, al estar expuesto a la intemperie, va variando su color a lo largo del tiempo pasando por tonos cafés, verdes, rojos y azules, dependiendo del ambiente en el cual se utilice.

Una de sus principales características es su alta resistencia a ambientes agresivos (marinos, ácidos, etc.), ya que resiste la corrosión atmosférica por más de 100 años.

Dada su composición el cobre atenúa el desarrollo y crecimiento de gérmenes, por lo que es considerado higiénico. Gracias a lo anterior puede ser utilizado por ejemplo en industrias de alimento, hospitales.

Es un material 100% reciclable.

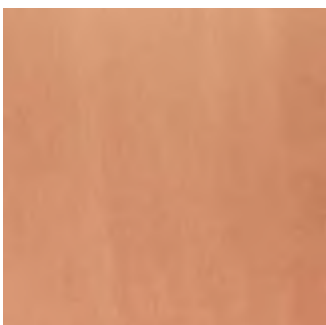

VMZINC

La versatilidad y resistencia del zinc lo ha convertido en uno de los materiales que más soluciones puede aportar a la arquitectura. Su principal ventaja es que es muy maleable y flexible, por lo que responde bien a soluciones estéticas e ingenieriles que usualmente no podrían obtenerse con otros materiales aptos para techos y fachadas. Permite tratamientos interesantes de ángulos y esquinas, y funciona en superficies de todas las formas, sea éstas rectas, curvas, convexas o cóncavas. Por otra parte, el zinc puede resistir incluso durante un siglo. Sus bajos niveles de corrosión permiten que tenga un excelente comportamiento durante 90 a 100 años, también en zonas urbanas o marítimas donde se mantiene entre 40 y 60 años aproximadamente. Además de ser duradero, es amigable con el medio ambiente porque no es tóxico y es completamente reciclable.

Acabados de ZINC

- Natural: el zinc tiene un aspecto brillante al terminar el proceso de laminación. Éste va cambiando con el pasar del tiempo a un tono semi mate con la formación de una especie pátina gris clara.
- Presatinados: Quartz-Zinc tiene un color gris claro que se asemeja bastante al acabado natural luego de unos meses de exposición. Anthra-Zinc es de aspecto gris oscuro y está recubierto con una resina anticorrosión.

Quartz-Zinc y Anthra-Zinc son marca registrada de VM ZINC®.

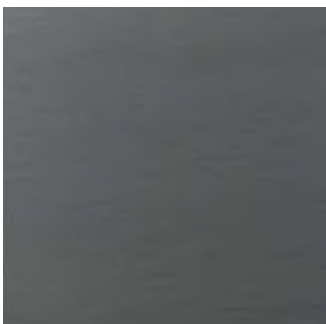









www.hunterdouglas.cl
Showroom Av. Bicentenario 3883,
Vitacura, Santiago

HunterDouglas 
Architectural