

LEVERINGSPROGRAMMA



Bakken voor afval-
inzameling en -scheiding



Kunststof bakken,
pallets en palletboxen



Magazijnstellingen en
magazijninrichting

ENGELS
serving logistics and the environment

kreatief met kunststof bakken

ENGELS

www.engels.eu





ENGELS
www.engels.eu



Engels levert producten in dienst van logistiek en een beter milieu, met een sterke nadruk op duurzaamheid. We willen onze groei naar een Europese topositie in stand houden door een professionele partner te zijn voor zowel onze klanten als leveranciers. Dit door:

Kwaliteit van onze producten, advies en service

Creativiteit van de door ons voorgestelde oplossingen

Duidelijkheid en toegankelijkheid van onze communicatie

Volledigheid van ons leveringsprogramma

Ons assortiment geeft antwoord op alle vragen naar magazijn- en transportbakken, meermalige verpakkingen, pallets en palletboxen, lekbakken, transportbakken gecertificeerd voor vervoer van gevaarlijke stoffen en afvalbakken uit kunststof of staal. Dit wordt ondersteund door onze elektronica, software en service voor afvalinzameling en logistiek.



Onze mission statement hangt in de ontvangsthal.

EEN COMPLEET ASSORTIMENT VOOR LOGISTIEK, MAGAZIJN EN AFVALBEHEER

In deze catalogus tonen wij ons **totale assortiment**: voorraadproducten én maatwerkproducten.

Ruime keuze uit voorraad

Producten uit ons kernassortiment zijn direct **uit voorraad leverbaar**.

Meerwaarde door maatwerk

Wij beschikken over de productiefaciliteiten, materialen en middelen om al bij afname van enkele stuks maatwerk te produceren.

Al onze vestigingen hebben **volledig ingerichte showrooms** waar u met eigen ogen de producten kunt zien, de kwaliteit kunt beoordelen en een goede indruk krijgt van de toepassingen en oplossingen die onze producten kunnen bieden. We tonen niet alleen standaard producten maar ook klantspecifieke specials. U kunt zonder afspraak bij ons binnen lopen. **U bent van harte welkom!** Voor vragen kunt u ons altijd bellen of met ons chatten via de website.



Ons **E-LINE** huismerk

No-nonsense producten met strakke prijzen. '**E-LINE**' staat voor Economisch Effectief Ergonomisch Engels. Kwaliteit tegen concurrerende prijzen. Duurzame producten die aan uw verwachtingen voldoen. Altijd ruim op voorraad.

Prijzen en leveringsvoorwaarden

Prijzen:	Zie onze webshop.
Garantie:	Dekt aantoonbare transportschade en fabricagefouten en omvat gratis uitruil dan wel reparatie gedurende 1 jaar na aanschaf.
Voorwaarden:	www.engels.eu /Downloads/Verkoopvoorwaarden

Levertijden

- Voorraadproduct.
Binnen 1 werkdag na opdracht verzendgereed.
- Product in kleine aantallen leverbaar, maar moet nog samengesteld worden. Levertijd 1 à 2 weken.
- Leverbaar na overleg.

Engels Logistiek BV
Park Forum 1139,
Eindhoven

Tel.: +31 (0)40 26 29 222
E-mail: contact@engels.eu



Engels Logistics NV
Schemkensstraat 15, Beringen



Tel.: +32 (0)11 81 50 50
E-mail: post@engels.eu

De NEN-EN-ISO 9001 kwaliteitsstandaard onderstreept de kwaliteitsgarantie voor ontwerp, ontwikkeling, productie en service van Engels.

Trots kunnen wij melden dat Engels Logistiek BV sinds december 2014 officieel volgens de NEN-EN-ISO 14001 gecertificeerd is.

Concreet betekent dit dat we maatregelen treffen om CO-2 neutraal te produceren, ons energieverbruik te verminderen, te investeren in zonne-energie, uitsluitend in A- en B-label bedrijfsauto's rijden en dat onze nieuwe vrachtauto's aan de strengste Euro-normen voldoen. Ook bij onze leverancierskeuze laten we deze milieuaspecten meewegen.

Maar een nog grotere bijdrage aan een duurzamere maatschappij leveren we door ons 'cradle-to-cradle'-beleid. Dit betekent dat wij het hergebruik van onze bakken etc. stimuleren door gebruikte producten van onze klanten terug te kopen en als tweedehands product weer op te nemen in ons leveringsprogramma. Na deze verlengde levensduur worden de bakken gerecycleerd en kan het materiaal gebruikt worden om weer nieuwe producten van te maken.

Zie ook ons Sustainability en Recycling Statement op pagina 394.



Een derde van door ons geleverde verpakkingen bestaat uit in opdracht van de klant ontworpen, geproduceerd en samengesteld maatwerk.

Engels heeft een duidelijke focus op kwaliteit, door:

Samenwerking met vaste, uiterst gekwalificeerde en ISO gecertificeerde toeleveranciers zodat de fysieke kwaliteit van het geleverde product zeker gesteld is.

Controle op locatie bij nieuwe leveranciers en leveranciers met kwaliteitsproblemen om klachten te voorkomen in plaats van ze op te lossen.

Bewaking van het productieproces. Elke interne productieorder wordt afgetekend, gescaand en gearchiveerd door de verantwoordelijke. We streven naar totale traceerbaarheid. In het magazijn wordt elk product gecontroleerd bij afleveringen en voor uitlevering.

Meten van onze prestatie. Doorlooptijden, foutenpercentages en beschikbaarheid van producten houden we bij, zodat we ontspannen levertijden kunnen beloven en ons er zeker van kunnen voelen dat onze klanten altijd tevreden, of nog liever blij verrast zullen zijn als ze onze levering ontvangen.



Joost Engels (CEO): "Indien u opmerkingen heeft over onze kwaliteit of service, we willen altijd leren van onze klanten, mijn e-mailadres is: joost.engels@engels.eu"

1955 Ons bedrijf werd in Tilburg opgericht in 1955 door Jan Engels. Deze leverde machines en onderdelen aan de textiel-industrie. Maar daarnaast ook stellingen en bakken, bakwagens en spinkannen uit fiber, een materiaal dat als voorloper van kunststof kan worden gezien.

1985 In 1985 nam een tweede generatie het stokje over en bestond het programma alleen nog maar uit stalen rekken en kunststof bakken. In 1990 volgde verhuizing naar Son, in 2000 verhuisde Engels Logistiek BV naar haar huidige locatie aan de randweg bij Eindhoven.

1997 In 1997 betrokken onze Belgische collega's hun nieuwe bedrijfsgebouw in Zonhoven. In Frankrijk werd in de regio Lille dd. 1-1-2005 Engels Manutention & Environnement SARL gestart en in Portugal dd. 1-7-2006 in Lissabon Engels Logística e Ambiente LDA.

2008 Voor volledigheid van ons producten en dienstenpakket in het milieusegment is per oktober 2008 HLC Milieuservice via een overname deel van de Engels Groep geworden, en ging Engels HLC BV heten.

2009 Vanaf 2009 bedienen wij onze Duitstalige klanten vanuit Selmsdorf bij Lübeck, dit door Engels Behältertechnik GmbH. Speciaal opgericht om onze ondergrondse afvalcontainers en andere metalen accessoires uit ons leveringsprogramma te produceren.



Engels Logistiek BV en Engels Group NV, Park Forum 1139, Eindhoven, NL

Als familiebedrijf is ons doel niet winstmaximalisatie, maar een toekomst die wordt uitgedrukt in generaties. Relaties aangaan met onze klanten, ons personeel een familiegevoel geven, deze "zachte" waarden zijn bepalend in onze groep. Dit dwingt ons creatief, concurrerend en betrouwbaar te zijn en onze klanten "state of the art" in plaats van "me too" producten te leveren. Want de relatie met onze klanten is ons



Showroom Eindhoven



Magazijn Eindhoven



Engels Logistics NV, Schemkensstraat 15, Beringen, BE

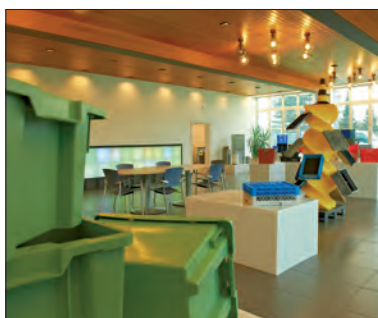

Showroom Beringen



Magazijn Beringen



Engels Manutention et Environnement SARL, 1 Rue du Catillon, Leers, FR



Showroom Leers



Magazijn Leers



Engels Logística e Ambiente LDA, Rua Prof. H. de Barros, Prior Velho, PT



Showroom Prior Velho



Magazijn Prior Velho



Engels Behältertechnik GmbH, An der Trave 17a, Selmsdorf, DE



Buitenshowroom Selmsdorf



Productiehal Selmsdorf

Juni 2011 werd **Norah Plastics NV** uit **Herentals België** deel van de groep en fuseerde met **Engels Logistics NV** per **1-1-2012**. **Norah** bracht expertise uit de levensmiddelenbusiness in, complementair aan Engels' expertise in de maakindustrie. **November 2012** verhuisde **Engels** in België naar haar huidige locatie in **Beringen**.

2011

2012

In het kader van haar **ISO 14001** investeerde Engels in zonnecellen op de daken van de Nederlandse en Belgische vestigingen. **Capaciteit: 498 MW**.

2016



Momenteel (1-1-2017) realiseert onze groep in Europa met circa **100 mensen** **€32.400.000 omzet**.

2017

Dankzij onze grote magazijnen in **Eindhoven (6000 m²)** en **Beringen (10000 m²)**, voorraad bij onze toeleveranciers en ondersteunende magazijnen in **Frankrijk, Portugal en Duitsland** leveren we orders van honderden standaard (afval)bakken, pallets, palletboxen en/of containers binnen een paar dagen uit. Naar **Utrecht, Lissabon, Keulen of Parijs**.



Ons kernassortiment producten is ook online te bestellen. Zo zijn we dag en nacht bereikbaar. En ons huismerk **E-LINE** biedt u de beste prijs, of u nu per stuk of per pallet koopt.

INTRODUCTIE: ENGELS GROUP NV

4	Mission statement Quality statement	6	Historie Onze vestigingen	394	Sustainability & Recycling statement
---	--	---	------------------------------	-----	---

PRODUCTIEMETHODEN EN MATERIALEN

14	Kunststof lassen	16	Vacuüm vormen	20	Rotatie vormen
22	Kanaalplaat & Aircell	24	Spuitsieten	28	Interieurs
30	Metaalbewerking	34	Speciaal	36	Bedrukken & Markeren

MAGAZIJNBAKKEN

42	Stapelbakken 	44	Stelling-bak combinaties 	48	Stellingbakken 
50	Kantelbakken 	52	Zwaarlast stapelbakken 		

MAGAZIJNSTELLINGEN

56	Kunststof stellingen 	59	Buisrek-stellingen 	65	Legbord-stellingen 
71	Grootvakstellingen 	77	Pallet-stellingen 		

MAGAZIJNEQUIPMENT

86	Transportrollers 	88	Maatwerk 	90	Bakkenwagens Verrijdbare stellingen 
----	---	----	---	----	---

LEKKEN VOORKOMEN

96	Absorptiemiddelen 	98	Lekvloeren E-LINE Lekbakken 	103	Opslagkasten 
104	Maatwerk 	105	Zand-zout kisten 		

TRANSPORT- EN OPSLAGBAKKEN STAPELBAAR

111 Logilight bakken



112 **E-LINE** bakken



116 RAKO bakken



119 UN-gekeurd



120 Standaard deksels
Speciale deksels



122 Specials
Afwijkende maten



124 (Maatwerk) Koffers
Waterproof koffers



128 Defensie
Brandweer
Politie en justitie



134 Praktijkvoorbeelden



TRANSPORT- EN OPSLAGBAKKEN STAPELBAAR: SPECIALS

136 Automotive



139 Automatische
magazijnen



142 Landbouwkralen
Vleeskralen



146 Classic Euronorm
bakken



TRANSPORT- EN OPSLAGBAKKEN STAPELBAAR: ACCESSOIRES

150 Inzetbakken



152 Vakverdelingen
Maatwerk



155 Schuiminterieurs



156 Etiketvensters
Labeldragers



TRANSPORT- EN OPSLAGBAKKEN NESTBAAR

158 Draai-stapelbakken



165 Distributiebakken



168 Beugelbakken
Specials

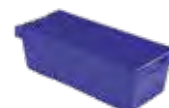

TRANSPORT- EN OPSLAGBAKKEN VOUWBAAR

172 **E-LINE** Vouwkrallen
Food & Agri krallen



174 Euronorm vouwbakken
en klapboxen



ESD VEILIG

178 Magazijnbakken



180 Stapelbare transport- en opslagbakken



182 Accessoires



FOOD EN CATERING

186 Thermoboxen



188 Vakverdelingen



189 Vaatwaskorven



193 Hygiënebakken
Bakwagens



196 Snijplanken
Snijtafels
Toebehoren



199 Visserij



200 Slagerij



201 Bakkerij en
Chocolaterie



203 Scooter- en fietsboxen



POTTEN, EMMERS, VATEN EN IBC'S

208 Potten en tonnetjes



209 Wijdmondvaten



211 Cilinders, emmers
kuipen



214 Vaten en IBC's



215 Multitank



219 Toepassingen in
de bouw en industrie



GROOTVOLUMEBAKKEN EN PALLETBOXEN

222 Grootvolumebakken
industrieel



224 Grootvolumebakken
ALC en draaistapel



225 Grootvolumebakken
hygiënisch
nestbaar



226 Palletboxen
E-LINE



227 Palletboxen
Strongbox



231 Palletboxen Maxibox
en Jumbo box



235 Palletboxen speciaal
Hygiëne



236 Palletboxen speciaal
UN-gekeurd



237 Palletboxen speciaal
Maatwerk



239 Palletboxen
opvouwbaar
Smartbox



244 Palletboxen
opvouwbaar
Opzetwanden



246 Palletboxen
opvouwbaar
Automotive



PALLETS EN VERZENDEEHEDEN

252 Exportpallets



254 Nestbare pallets



256 Industrie pallets



260 Hygiëne pallets
E-LINE



263 Verzendeenheden
Maatwerk



VERZEGELINGEN

268 Insteekverzegelingen



269 Staartverzegelingen



272 Container-
verzegelingen



BAKKEN VOOR AFVALSCHEIDING

276 Inzameling KCA/KGA
Batterijen



279 Korven



281 Hygiënisch
Push bins



283 Afvalstations



287 Ecomodules



296 Ecolettes



STALEN AFVALBAKKEN EN PEUKENZUILEN

298 Stalen afvalbakken



300 Wandasbakken
Peukenzuilen



302 Publieke
afvalbakken



COMPOSTERS

303 Composters
Bio-emmers



AFVALINZAMELING

308 Milieuboxen



309 Inzamelkorven
Inzamelbakken
MGB 40



312 2-Wiel containers



314 Speciale deksels
Afvalzakken &
interieurs



316 Veilig afsluiten
Gevaarlijk afval



318 Boldeksels



319 Metalen
toebehoren



320 4-Wiel containers



322 Toebehoren



324 Zorgsector



328 Stalen containers



332 Staal grootvolume



BOVENGRONDSE CONTAINERS

334 **E-LINE** Casino



336 Aero



340 Aero
verdiepte
ligging



SEMI-ONDERGRONDSE CONTAINERS

343 Tièrso Eco



351 Tièrso Polyester



359 Tièrso Staal



ONDERGRONDSE CONTAINERS

367 Apyra



377 Logipers™



DIENSTVERLENING

385 Full service containers
uitzetten

388 Container
Management Systeem

392 Beheer en onderhoud

Lassen en assembleren

Hier voor de recycle industrie:
Palletboxen aangepast voor
klein chemisch afval



Interieurs

Zoals monsterbakken voor
kwaliteitscontrole



Vacuümvormen

Bijvoorbeeld in de
farmacie, bakken voor
blisters

KLEINE AANTALLEN

KUNSTSTOF LASSEN

Vaak ligt de oplossing in het aanpassen van het bestaande, in plaats van het investeren in het nieuwe. Voorbeeld: we hebben de bak wel, maar dan net iets te kort, of niet dicht genoeg. Dan passen we deze bak toch aan!



Frezen van gaten in de bodem van een bak. Deze wordt vervolgens gelast op een hoge bak voor gasflessen.



Montage van onderzetwagens, frames en wielen.



Kunststof platen in diverse diktes en materiaal vermaken wij tot het gewenste product.

Eén derde van door ons geleverde verpakkingen bestaat uit in opdracht van de klant ontworpen, geproduceerd en samengesteld maatwerk.

Wij beschikken zelf over de productiefaciliteiten, materialen en middelen om al bij afname van enkele eenheden maatwerk te leveren, zelfs per stuk, maar ook voor grote serieproducties. Vaak betreft het een aanpassing of toevoeging aan een standaard product uit ons assortiment, ook worden volledig nieuwe producten ontwikkeld.



Lassen met een föhn, precies vakwerk. De kunststof draad wordt in de las gesmolten.

Onze assemblage afdeling heeft een ruime expertise op het gebied van frezen, zagen, lassen, lijmen en nieten. We voorzien bakken van diverse sloten of ander hang- en sluitwerk. Door middel van zagen en lassen maken we bakken kleiner of groter. We frezen inwerpopeningen uit. We brengen interieurs aan: vakverdelingen of schuim. We monteren klittenbanden of sjobanden voor het vastzetten van te vervoeren spullen, onafhankelijk van hun vorm en grootte.



Lassen met een extruder. Kunststof wordt in de naad geëxtrudeerd, de omgeving wordt verhit.

ALS HET GROTER MOET ZIJN

KUNSTSTOF LASSEN



Kleine series, spiegellassen we handmatig, grote series machinaal. Hoe het werkt: de delen worden tegen een hete plaat gedrukt en daarna tegen elkaar. De las is sterker dan het kunststof er omheen.



Op elkaar gelaste palletboxen (afgebeelde maten 1200 x 1000 x 1120 mm en 1200 x 1000 x 1315 mm).



Aan elkaar gelaste palletboxen, hier voorzien van scharnierende deksels (afgebeelde maten, incl. deksels 1680 x 1000 x 820 mm en 2180 x 1000 x 820 mm).



Onze grootste lintzaag kan 1400 mm aan. Hiermee zagen we de zijkanten of bodems van palletboxen af.

Engels heeft eigen productie/ assemblage afdelingen in Nederland, België en Duitsland.



Naast metalen afvalcontainers maken we ook metalen hangen sluitwerk in onze fabriek in Selmsdorf, Duitsland.

MIDDELGROTE SERIES

VACUÛM VORMEN

VacuÛmvormen is een methode om uit een plaat kunststof een product te maken, zoals een productdrager, een deksel of een bak.

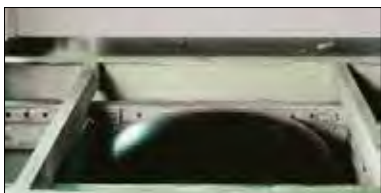

De plaat wordt in de machine geklemd, verwarmd en als een luchtbel opgeblazen.



Vervolgens komt de mal omhoog en wordt de lucht uit de machine gezogen.



De kunststof voegt zich om de mal.



Nadat het product afgekoeld is gaat de mal weer naar beneden en wordt de plaat uit de machine genomen.

Het product, zoals een bak of tray, wordt vervolgens met een stansmes, lintzaag of frees losgemaakt van de plaat. Het overblijvende plaatmateriaal wordt versnipperd om er nieuwe platen uit te extruderen.

Omdat de krachten die vacuÛmvormmallen hebben te doorstaan maar een fractie zijn van de krachten die spuitgietmallen hebben te verdragen, zijn ze ook zo'n 80% goedkoper. Daarom loont vacuÛmvormen meestal bij series vanaf 250 eenheden.

Voor het maken van taaie, slagvaste producten nemen we polyethyleen, als vormvastheid en precisie belangrijk zijn, kiezen we meestal (recycle) ABS. Enkele voorbeelden:



"BagageTUB", bedoeld om 'moelijke' bagage zoals beautycases of rugzakken, op lopende banden probleemloos te vervoeren. 900 x 550 mm, uit HDPE, valbestendig en vrijwel onbreekbaar, o.a. gebruikt door Amsterdam Airport.

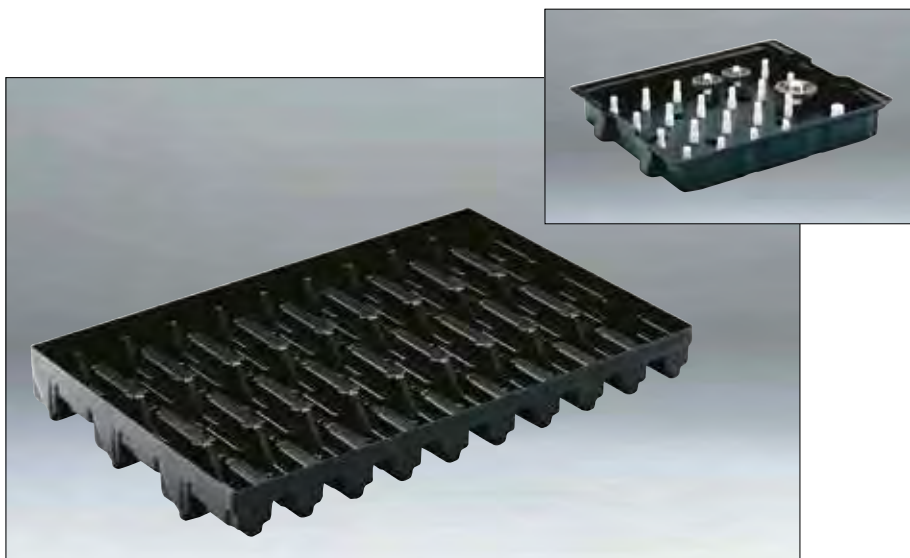

Productdragers van recycle ABS. Het voorbeeld rechtsboven is voorzien van extra pennen voor de positionering van tandwielen.

MIDDELGROTE SERIES

VACUÛMVORMEN MET STANDAARD MALLEN

Meestal dient een bak met een vacuümgevormd interieur als productdrager. De bak zorgt voor stapelbaarheid, het interieur positioneert en beschermt de te vervoeren onderdelen. Dit is relatief duur, er moet voor één verpakking twee keer geproduceerd worden. Daarom investeerden we in vacuümvorm mallen met wisselstukken, die beide functies in zich verenigen: stapelbare productdragers.



Standaard productdragers van 600 x 400 mm. We verwerken in series van 1000 en meer stuks graag plaatmateriaal, geëxtrudeerd in de door u gewenste kleuren.



Standaard productdrager 800 x 600 mm. Materiaal: gerecycleerd ABS, antraciet. (Sterk, milieuvriendelijk en snel leverbaar.)

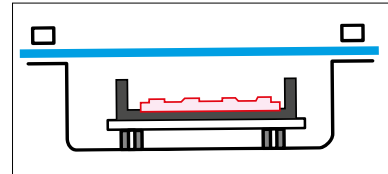

Schematische tekening van een vacuüvmachine. De dikke blauwe lijn is de te vormen plaat. Het opgevulde deel is de mal. Voor een nieuwe productdrager wordt alleen het rode deel nieuw vervaardigd.

beschikbare standaardmaten

400 x 300 mm	400 x 400 mm
600 x 400 mm	600 x 500 mm
800 x 600 mm	1000 x 600 mm



Klassieke oplossing: transportbak met vacuümgevormde productdrager.



Moderne oplossing: bak en productdrager in één keer gevormd. Het buitenframe is los afgebeeld ter illustratie. Frames zijn in hoogte variabel, precies passend bij de inhoud.

MIDDELGROTE SERIES

SPUITGIETEN STANDAARD AANPASSINGEN



Spuitsietmal: vormgevende delen buitenzijde van een Eurotec bak.

Bij spuitgieten wordt hete, stroperig vloeibare kunststof met extreme kracht in een mal geperst. Voor een transportbak spreek je al gauw over een sluitkracht van de mal van 100 ton.

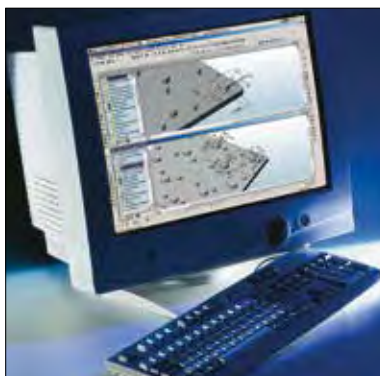

Iedere mal is anders en kost steeds weer weken engineering.



Standaard bodemvarianten onder Eurotec bak.

Om tegemoet te kunnen komen aan de wensen van onze klanten zonder steeds voor grote investeringen te komen staan, zijn de meeste mallen uit ons leveringsprogramma voorzien van wisselstukken. Hierdoor is het mogelijk bodems, handgrepen en zijwanden aan te passen, zonder hele stukken mal opnieuw te moeten bouwen. Veel wisselstukken zijn al beschikbaar, zoals voor diverse zijwanden, etikethouders, barcodevelden, grepen en geperforeerde en/of versterkte bodems. Al bij een productie van 500 stuks stellen wij een voor onze klant optimale configuratie samen.

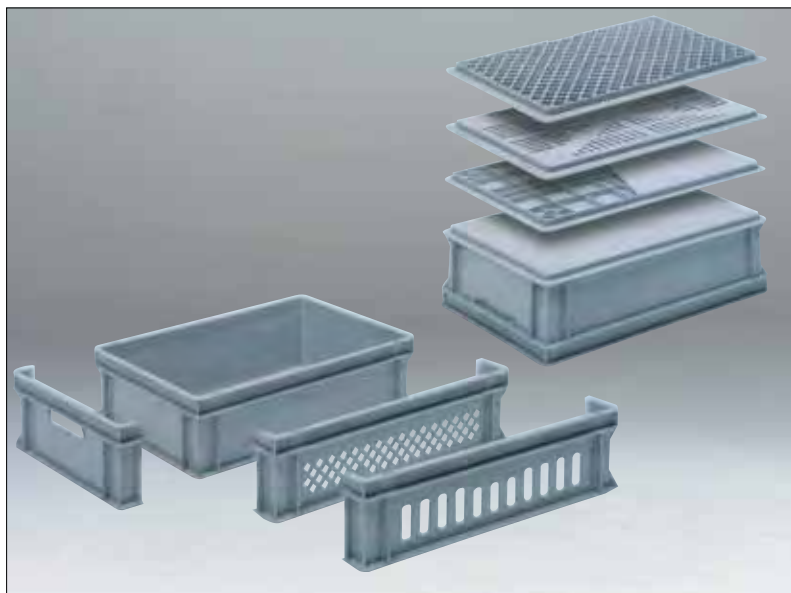

De meeste mallen van onze stapelbare transportbakken hebben wisseldelen voor bodems en zijwanden. De investering om een bak te voorzien van bijvoorbeeld uw eigen naam blijft zo relatief gering.



Spuitsietmachine voor 240 liter containers of volumebakken.

MIDDELGROTE SERIES

BARCODES EN MAATWERK

Ook als een mal niet voorzien is van wisselstukken, is het vaak toch mogelijk aanpassingen aan te brengen. Hierbij is de investering wel een veelvoud van een inzetstuk. Aantallen waarbij het lonend is hele malonderdelen te vervangen, liggen gewoonlijk boven de 5000 stuks. Onderstaand twee voorbeelden:



Voor een grote online verkoper leveren wij een standaard orderpick bak voorzien van enigszins verdiept aangebrachte barcode posities (voorkomt overmatige slijtage) en een aan de binnenzijde versterkte bodem. Hiervoor was investeren in een nieuw binnendeel van de mal noodzakelijk.



Mallen van moderne stapelbare transportbakken bestaan meestal uit een kern, een buitenmal met daarin één vast gemonteerd bodemdeel en vier schuivende zijwanddelen. Om deze afsluitbare zijwand te realiseren werd een compleet zijwanddeel vervangen (het inzetstuk was niet groot genoeg). Ook werd een mal voor de schuif geconstrueerd.

Bij projecten verzorgen wij ook het drukken en aanbrengen van barcodes op bakken, transportrollers, containers en dergelijke. Omdat wij meestal 100% leesbaarheid moeten garanderen is een online kwaliteitscontrole van iedere geprinte barcode bij ons standaard. Ook verzorgen wij controle op het plakken van barcodes (2-zijdig identiek en geen doublures).



Iedere geprinte barcode wordt standaard 10 keer gescand. De printer stopt automatisch bij onvoldoende kwaliteit.

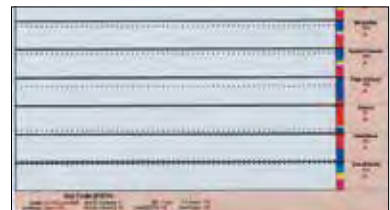

Grafisch barcode kwaliteitsrapport. Hier ziet u gemiddelde waarden, maar inzoomen op ieder label afzonderlijk is mogelijk.



Controle opstelling ten behoeve van leesbaarheid en voorkomen van verkeerd geplakte labels en doublures.

Bij rotatiegieten wordt kunststof in een mal gedaan die daarna in een oven wordt rondgedraaid. De kunststof verspreidt zich langs de wanden van de mal en smelt daar. Vervolgens wordt de mal weer gekoeld.



De mal wordt gevuld en daarna gesloten.



Aan een arm bevinden zich vaak meerdere malen.



De arm roteert in de oven, de malen draaien op hun beurt rond de arm.



Na afkoeling wordt het holle product uit de mal genomen.

Rotatievormen is een productietechniek om uit kunststofpoeder een nieuw product te maken. De matrijs wordt verwarmd tussen de 250 en 300 graden Celsius waardoor het poeder smelt. Door het roteren van de matrijs om twee assen zet de gesmolten kunststof zich gelijkmatig af tegen de wanden van de matrijs. Na afkoeling behoudt de kunststof de vorm van de mal en is een nieuw product gemaakt.



Schematische weergave van het rotatieproces.

Voordelen rotatiegieten:

- een rotatiegegoten product bestaat uit één stuk. De kunststof is hierdoor uitermate sterk en stug.
- een uniek product? Met rotatiegieten goed te realiseren, tegen mal investeringen die niet in miljoenen, maar in tienduizenden Euro's uitgedrukt worden. De mal van een rotatiegegoten maatwerk product kost hooguit zo'n 5% van een spuitgietmal.
- Bij rotatiegieten is de wanddikte vrij. Producten zijn zo sterk als u ze wenst, zonder versterkingsribben!
- Rotatiegegoten producten zijn geheel glad en dus makkelijk te reinigen.



Rotatiegegoten maatwerk producten: een koffer voor reddingsmiddelen, een ESD veilig opstapje voor in telefooncentrales en een zwaarlast deksel voor palletboxen en verzendeenheden.



Volledig op maat gemaakte kunststof bak t.b.v. watermonsters.

MIDDELGROTE SERIES

ROTATIEVORMEN

Rotatiegieten is een uitstekende manier om grote (lek)bakken en tanks te produceren. Maar óók supersterke maatwerk transportbakken voor boorkoppen of kweekbakken voor wormen of bezorgboxen voor scooters etc.

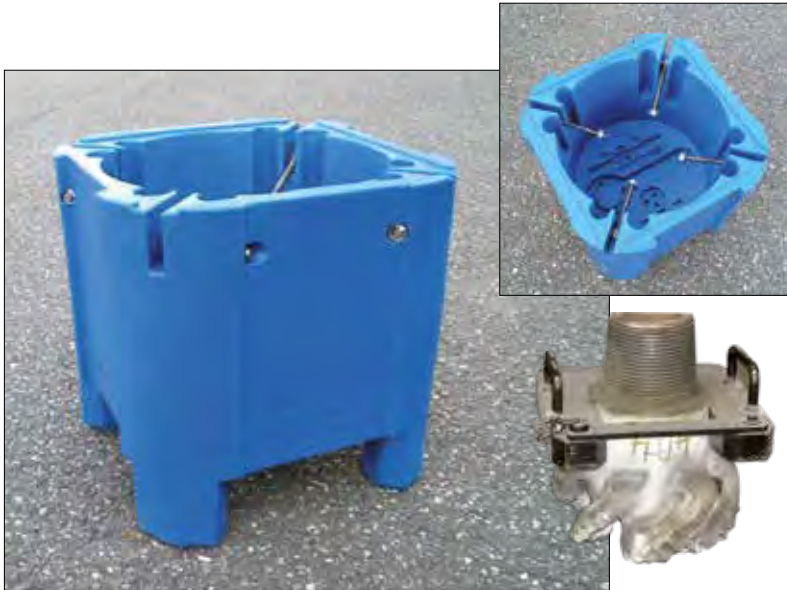

Verpakkingsunit voor boorkoppen (Diamond Drilling Services).

Diamond Drilling Services vond de look and feel-waarde van haar bestaande verpakking bijzonder laag en vroeg ons om een alternatief. We kozen voor rotatiegieten omdat hierdoor een verpakking gemaakt kon worden die de gevraagde belasting van 80 kilo zonder probleem aan kan. Door aanpassing van de bodem kan de verpakking van het montagegereedschap hierin opgeborgen worden.



Witte kunststof kweekbakken die de houten witlofbakken vervangen.

De witte kunststof bakken zijn qua formaat een kopie van de houten bakken. In gebruik echter zijn ze heel verschillend. De kunststof bakken wegen veel minder, slechts 15 kilo, en hebben een glad oppervlak, dus makkelijker te hanteren, gaan langer mee, blijven langer in hun oorspronkelijke vorm en splinteren niet. De poten van de bak hebben ronde nokken waardoor de bakken makkelijk en stabiel stapelen (kaarsrecht, tot wel 5 meter hoog).



Inmiddels een bekend gezicht op straat: onze scooterboxen leveren we aan diverse food delivery bedrijven in heel Europa.



Al vanaf één stuk in 4 kleuren uit voorraad leverbaar. Zie pagina 203.



Met de klant op bezoek bij de rotatievormmachine, om de mal aan het werk te zien. Een eerste model werd alvast meegenomen om te testen op de zeef- en kantelmachines in de pierenkwekerij.

MIDDELGROTE SERIES

KANAALPLAAT

Kunststof plaatmateriaal kun je net zo vormen als golfkarton. Op deze manier kun je dozen of vakverdelingen maken die extreem licht zijn en veel sterker dan karton. Polypropyleen kanaalplaten worden geproduceerd in diverse diktes en kleur naar keuze.



Kunststof kanaalplaten.

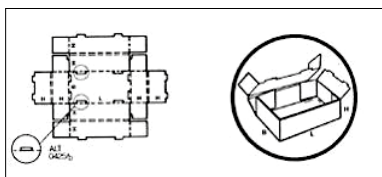

Voorbeeld: vouwpatroon voor een dubbelwandige bak.

Uit kunststof kanaalplaat kunnen enkel- of dubbelwandige bakken worden gevouwen, vergelijkbaar met dozen van karton, maar dan veel sterker en duurzamer. In de maat die u wenst, enkel tegen stanskosten.



Kanaalplaat bak met een interieur van textiel.

Polypropyleen kanaalplaat is vanwege het lage gewicht en grote stijfheid perfect geschikt voor productdragers en vakverdelingen. Het materiaal kan worden gefreesd en in grotere series gestanst. Afhankelijk van de toepassing wordt de keuze van het materiaal bepaald. Er is diversiteit aan diktes en soortelijk gewicht.



Kanaalplaat insert in automotive verpakking.

Kanaalplaat is ook geschikt voor de fabricage van grote bakken. Zeker als het de bedoeling is dat ze voor mensen hanteerbaar moeten blijven. De Europese regelgeving werkt naar een maximaal regelmatig te tillen gewicht van 12 kilo toe. Een bak van bijvoorbeeld 600 x 400 x 100 mm maken we al vanaf 600 gram, 1000 gram lichter dan een standaard spuitgegoten transportkrat van dezelfde afmetingen. Met behulp van hoekstukken en profielen vervaardigen we grote, sterke en gemakkelijk stapelbare transportbakken op maat. Met naar keuze open of gesloten handgrepen. Standaard opties zijn: etikethouders en bedrukking.



De inzameling van alle Franse TL-buizen verloopt al enkele jaren in onze pallets met opvouwbare wanden van kanaalplaat.

MIDDELGROTE SERIES

AIRCELL PLAAT



Standaard GLT (Duitse automotive verpakking 'GroBladungsträger') met opvouwbare wanden van Aircell plaat. Of op maat gemaakt met een open zijde en interieur.

Aircell plaatmateriaal is veel zwaarder belastbaar dan kanaalplaat, door de interne honingraat constructie. Buigen gaat alleen met speciale machines. De grote stijfheid maakt dit materiaal bij uitstek geschikt voor de constructie van opzetwanden op pallets. Bij een dikte van 15 mm zijn zulke wanden belastbaar tot wel 2 ton.

Aircell plaat is stijf genoeg om ook opzetwanden met open voorzijden te construeren. Waardoor producten in speciale maatwerk pockets geschoven kunnen worden. Deze pockets kunnen zowel van textiel als aircell plaatmateriaal gemaakt worden. Neem voor meer informatie contact op met onze afdeling Verkoop.



Aircell plaat leent zich uitstekend voor de vervaardiging van verpakkingen in kleine series. Werk wat wij graag op onze eigen assemblage-afdeling uitvoeren.

Voordelen aircell plaat:

- **Gemaakt van HDPE**
- **Ultralicht en sterk**
- **Weerbestendig**
- **Voedselveilig**
- **Recyclebaar**
- **Met open of gesloten zijdkanten**
- **Oppervlakte afwerking mogelijk**
- **Verkrijgbaar in diverse kleuren**
- **Van 3 tot 30 mm dik**



Aircell is verkrijgbaar in verschillende kleuren en diktes.

Oppervlakte afwerking is mogelijk in textiel, foam, fleecce of anti-slip. De zijdkanten kunnen zowel open als gesloten worden uitgevoerd.

PRODUCT- DRAGERS, SPUITGIETEN

We hebben geïnvesteerd in standaard mallen voor veel voorkomende producten met ongeveer dezelfde buitenmaten, zoals productdragers en trays.

Buitenmal, kern en hotrunner inspuitventielen zijn zo geconstrueerd, dat enkel investeren in de vormgevende delen nodig is.

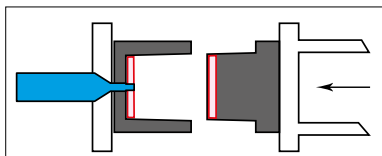

Voor een nieuw product hoeven alleen de rode delen geconstrueerd te worden.

Trays worden vaak gebruikt om dozen en kratten van matige kwaliteit toch soepel te hantieren in automatische magazijnen. Ze worden bijna altijd per project specifiek geleverd. Onderstaand twee voorbeelden:

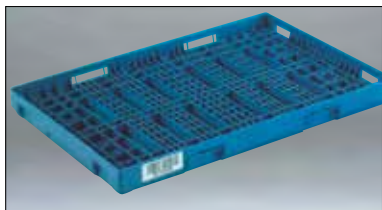

Tray, 600 x 400 mm binnenmaat, met positioneernokken rondom en extra versterkte bodem.

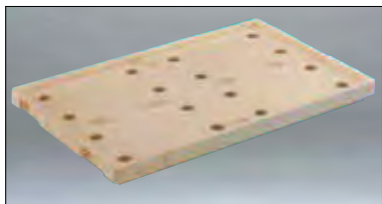

Tray met sandwich bodem voor extra stijfheid. Verende stiften voorkomen dat bakken of dozen gaan schuiven.

Precisie, vormgeving of belastbaarheid stellen hogere eisen dan vacuümvormen vaak kan bieden. Spuitgieten is dan de oplossing, maar te duur. Niet bij ons: de mal is er al, alleen in de aanpassing hoeft geïnvesteerd te worden.



Standaard productdrager 400 x 300 mm. De vorm van de buitenkant ligt vast, net als de stapelbaarheid op andere productdragers. Alleen het binnenwerk is klantspecifiek.



Productdrager met variabel in te richten indeling. De buitenmaat komt van een standaard 800 x 600 x 120 mm RAKO transportbak. De bodem werd aangepast.

beschikbare standaard buitenmaten

400 x 300 mm buitenwerks
400 x 400 mm buitenwerks
600 x 400 mm buitenwerks
800 x 600 mm binnenwerks

SPUITGIETEN VAN IDEE TOT NIEUW PRODUCT

Spuitsieten, van idee tot totaal nieuw product, is de goedkoopste en veelzijdigste wijze van plasticverwerking bij de productie van grote aantallen. Een compleet product of halffabrikaat komt vrijwel zonder menselijke arbeid tot stand. Ook is de vrijheid van vormgeven bij spuitgieten het grootst. Daarom is ondanks de hoge investering in mallen, spuitgieten vaak een terechte keuze. Hieronder tonen wij enkele gerealiseerde specials:



Ergonomisch alternatief, in opdracht ontworpen, voor de zware stalen "Philips normaal bak".

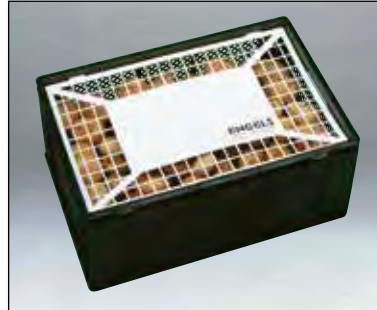

Eénmalige verzegelbare afdekking voor exportkisten schoe-aardappelen.



Voor een geheel nieuw product is het begin van het traject vaak een serie schetsen en tekeningen van een industrieel ontwerper.

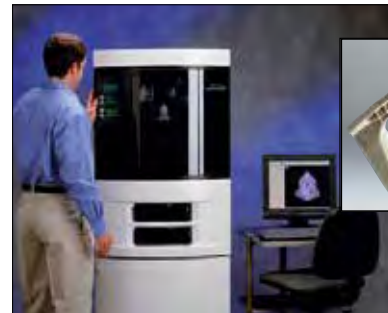

Vaak wordt ervoor gekozen een "één op één" model te vervaardigen, een kostbare procedure. Gelukkig is, via CAD programma's aan te sturen rapid prototyping machines, een voorbeeld nu eenvoudig in enkele uren te vervaardigen.



Bak voor farmaceutische grondstoffen voor in een hoogbouwmagazijn. Speciaal: Euronorm binnenmaat 605 x 405, dubbelwandige zwaarlastbodem met uitstroomopeningen t.b.v. sprinklerinstallatie en reinigen.



Het uiteindelijke product: een glas/papier inzamelbak voor gebruik in Franse en Engelse binnensteden.

SAMENGESTELDE VERPAKKINGEN

PRAKTIJK- VOORBEELDEN

Combineer de op voorgaande pagina's getoonde methodieken en het aantal mogelijkheden is eindeloos. In de industriële toelevering zijn wegwerpverpakkingen bijna altijd een technisch en economisch onzinnige keuze.



Bij kleine series is het gebruik van draadnetten een alternatief voor interieurs. Voordeel: een vel ECM (anti corrosie middel) blijft zijn werk doen dankzij zijn open structuur.



Door het op maat "waterstraal-snijden" van uitsparingen in een neopreen schuiminterieur kunnen onderdelen per bak veilig vervoerd worden. Bij dit procédé zijn er geen malkosten.



Daglichtlampen worden in deze bak met gestanst interieur aangeleverd aan kwekers, kapotte lampen gaan erin retour naar de recycling.



Bakken voor kwaliteitscontrole: De vacuümgevormde inserts verplichten exacte positionering van de zuivelverpakkingen. De naald die kwaliteitscontrole monsters neemt, prikt altijd op de goede plaats (klant: Campina).

Altijd realiseren we een voor uw product en serie passende combinatie. Bij series: vacuümgevormde interieurs voor snel en eenvoudig stapelen, of EPP schuim inserts bij risico op krassen of noodzaak tot isothermisch vervoer.

Bij kleinere aantallen: een gezaagd of waterstraal gesneden interieur. In de maatvoering houden we rekening met extern vervoer.



Transportcontainer voor zware en kostbare oliefiltermodules voor DAF vrachtwagens. De modules worden vanaf de leverancier en onderdelenmagazijn frequent naar de assemblagelijin getransporteerd. De container is opvouwbaar wat de helft in transportkosten bespaart. De opslagoliefiltermodules worden per stuk in vacuümgevormde productdragers geplaatst. Het rotatiegegoten deksel is zo geconstrueerd dat er drie modules in één transportcontainer passen.



Vervoeren van dashboard delen, door middel van een Tyvek interieur. Flexibel tijdens productie en opslag.



Verzendeenheden: pallets met sjoorbanden en topcaps om bakken te vervoeren. Of pallets, Aky-lux tussenleggers en topframes voor vervoer van mechanisch gestapelde flessen.



Bijvoorbeeld om bakken als hiernaast op pallets vast te zetten.

Het grote aantal disciplines waar we thuis in zijn, de breedte van ons programma, gecombineerd met een vaardige assemblage afdeling, maakt het ons mogelijk u steeds weer een verrassende oplossing te bieden als u op zoek bent naar een duurzame verpakking. Op deze pagina ziet u voorbeelden van confectioneren, drukken, zagen en lassen, wielen monteren, vacuümvormen en stansen. We beginnen bij het te verpakken onderdeel of product. We verpakken het veilig in een bak, zak, vak of op een tray. Deze verpakking bevestigen we stevig op een pallet of in een palletbox voor vervoer naar de klant. Na gebruik komt alles weer gebruiksgereed terug.



Pallets met kanaalplaat opzetwanden en deksels in combinatie met een schuiminterieur om automotive onderdelen op hun plaats te houden.



ESD veilige pallet met opzetwand en deksel beschermt ABS units tijdens opslag en vervoer tegen stof en beschadiging (klant: Johnson&Johnson).



Toeleveren aan de automobiel industrie: meermalige verpakkingen van versnellingsbak onderdelen en tandwielen (klant: VCST).

SAMENGESTELDE VERPAKKINGEN

SCHUIM- INTERIEURS

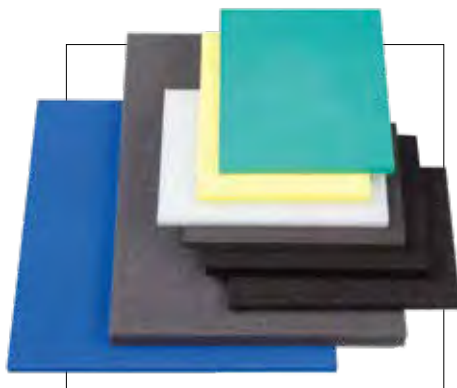

Afhankelijk van de toepassing werken wij met verschillende soorten schuim.



Productie van schuiminterieurs.



RMA transportbakken met maatwerk schuiminterieur zodat de terminals stabiel en schokvrij verzonden worden. Door de labeldragers op het deksel is er ruimte voor informatiestickers t.b.v. van de RMA, welke daarna makkelijk te verwijderen zijn.

Er zijn verschillende mogelijkheden om kwetsbare onderdelen te verpakken in schuim. Wij hebben standaard voorgestelde schuimblokken, waar eenvoudig zelf een passend interieur uit samen te stellen is. Daarnaast maken we maatwerk interieurs, op basis van aangeleverde 3D-modellen van het te verpakken product. Als dit niet voorhanden is, wordt het interieur op maat gemaakt aan de hand van een aangeleverd model.

Voor het vervaardigen van schuiminterieurs in kleine tot middelgrote series maken wij gebruik van technieken, zoals stansen, waterstraal-snijden, frezen of contoursnijden. Aan de hand van de toepassing kiezen we de juiste techniek.

Voor het vervaardigen van interieurs in grotere oplages kiezen we voor matrijs gevormd schuim. Een groot voordeel van deze techniek is dat er vormdelen met een complexe geometrie gerealiseerd kunnen worden. Voorbeelden van materialen bij matrijsgevormd schuim zijn EPP en EPS.

Schuiminterieurs passen we toe in onze standaard kunststof bakken, maar bijvoorbeeld ook in onze koffers. Daarnaast maken we schuiminterieurs voor grotere verpakkingen zoals (opvouwbare) palletboxen.

Schuim wordt ook gebruikt als deel van een samenstelling. Schuimdelen kunnen prima gelijmd worden op kanaalplaten en worden toegepast als buffer of als afstandhouder.



Schuiminterieur voor Scania, passend in een palletbox.



Flexibel interieur ten behoeve van auto-onderdelen.



EPP schuim t.b.v. rolgordijnen van zonedaken in auto's.

Textielinterieurs bieden een optimale bescherming aan krasgevoelige componenten. Een groot voordeel is dat ze flexibel zijn en daarom zeer geschikt voor producten met een ingewikkelde geometrie. Ook biedt deze flexibiliteit voordelen bij eventueel retourtransport van lege opvouwbare emballage.

We bieden keuze uit diverse materialen, waar in het bijzonder gekeken wordt naar de krasgevoeligheid van de te verpakken producten. De verschillende textielinterieurs leveren we in diverse materiaalsterkten, telkens afgestemd op het te verpakken product.



Een stapelbare kast voor vrachtwagenbumpers. Hiervoor hebben wij diverse materialen gecombineerd: een stalen frame, kunststof panelen en Tyvek textiel als interieur.

Ook is het mogelijk textielinterieurs te voeren met materialen zoals kanaalplaat of schuim. Kanaalplaat kan voor extra stabiliteit zorgen en schuim voor een nog betere bescherming van de producten.

De textielinterieurs kunnen gemonteerd worden in standaard kunststof bakken, maar bijvoorbeeld ook in een op maat gemaakte bak van kanaalplaat. We passen ze tevens toe in grotere uitvoeringen, zoals palletboxen, opvouwbare palletboxen en metalen rekken.



Verzendeenheid met textielinterieur en transparante stofafdekking.



Verschillende (combinaties van) materialen ter bescherming van het te verpakken product.



Bij het ontwerpen van een verpakking maken we gebruik van CAD-software Creo Elements om een optimale vulgraad te verkrijgen. De te verpakken producten zijn in diverse 3D formaten zoals Catia en Step in onze software in te lezen.

METAAL- BEWERKING

LASERSNIJDEN,
ZETTEN EN LASSEN

Engels Behältertechnik GmbH produceert in Selmsdorf met een ervaren team en een zeer modern machinepark metalen producten voor de Engels Group, zoals ondergrondse en bovengrondse afvalcontainers en accessoires voor transportbakken en afvalcontainers. Ondersteund door de creatieve constructeurs van de ontwikkelingsafdeling worden oplossingen op maat geboden. Zowel aanpassingen als compleet nieuwe producten zijn mogelijk.



Programmering van lasersnijmachine.



Lassen van aluminium. Veel van onze producten worden vanwege het lage gewicht en goede corrosieweerstand vervaardigd van aluminium.



Onze moderne kantbank werkt met een CNC-besturing. Zelfs gecompliceerde kantwerkzaamheden in batch of massaproductie worden met een hoge precisie uitgevoerd.



Onze 4.000-W lasersnijder maakt zelfs productie in kleine hoeveelheden winstgevend.



Assemblage van ondergrondse afvalcontainers.

Voor palletboxen en afvalcontainers leveren we accessoires, zoals hefruckopnames, koppelsystemen en dekselopeners. Deze zijn modulair, altijd in iedere combinatie op een bak of palletbox te monteren. Wij willen als toeleverancier u graag helpen uw productprogramma aantrekkelijker te maken voor uw klanten. Bijvoorbeeld door middel van het behalen van een UN-keur.

Wij ontwerpen niet alleen onze eigen afvalbakken, maar ook klant-specifieke logistieke en inzameloplossingen waarvan wij u op deze pagina wat voorbeelden tonen. We maken bakken van staal, of van staal met kunststof panelen. Ook passen we kunststof bakken aan. Hebt u ook een vraag? Daag ons uit!

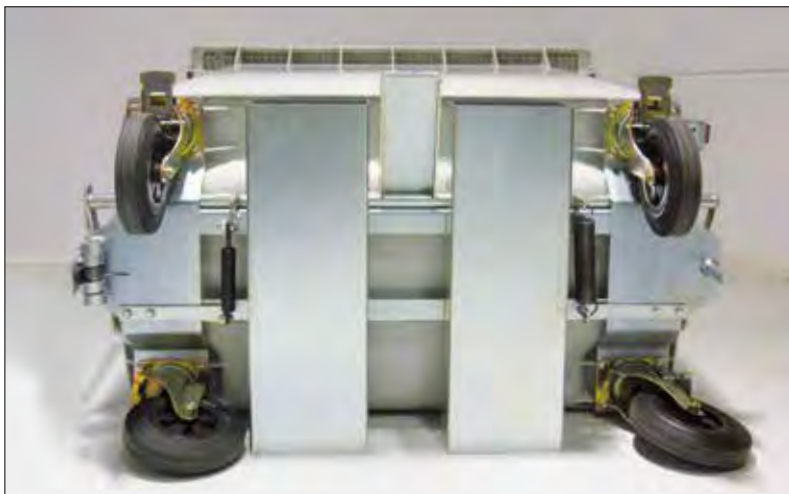

In deze configuratie ligt de nadruk eerder op staal dan op plastic!



art.nr.
MGB 38.360

De bevestiging van een derde wiel met trekstang verandert een volumineuze 360 liter 2-wiel container in een ergonomische en gebruiksvriendelijke container. Meerdere containers kunnen aan elkaar gekoppeld en verplaatst worden.



art.nr.
MGB-KLEP-4W

Extra grote "brievenbus" in 4-wiel containers (optioneel met automatische vergrendeling).



art.nr.
EN-7075013

Geesink opname voor 1700 liter 4-wielcontainers.



art.nr.
EN-7075045

De klant had in zijn goederenlift slechts beperkte ruimte, omdat de DIN-adapters in de weg zaten. Dus maakte we een afneembare DIN-adapter voor 4-wielcontainers.



Accessoires voor 2- en 4-wielcontainers, gemaakt met moderne machines. We produceren ook volgens uw wensen en specificaties.

METAAL- BEWERKING

ACCESSOIRES BAKKEN EN PALLETBOXEN

De roots van onze groep zijn levering van kunststof bakken en magazijnstellingen. Daarom zijn wij minstens even ervaren in de productie van toebehoren voor transportbakken als onderdelen voor afvalbakken.



Scharniersets voor diverse containers.



art.nr.
90696-SCHAR-PBM

Scharnieren voor het bevestigen van een deksel op een palletbox. Het scharnier is zo ontworpen dat het deksel goed afsluit en toch afneembaar is.



Wagen met trekstangstelsel. Een kunststof palletbox is op een stalen chassis gemonteerd. Het deksel is uitgerust met gasdrukveren.

Voor palletboxen ontwerpen en produceren we creatieve accessoires, zodat ze veel breder ingezet kunnen worden dan waarvoor ze oorspronkelijk ontworpen werden.

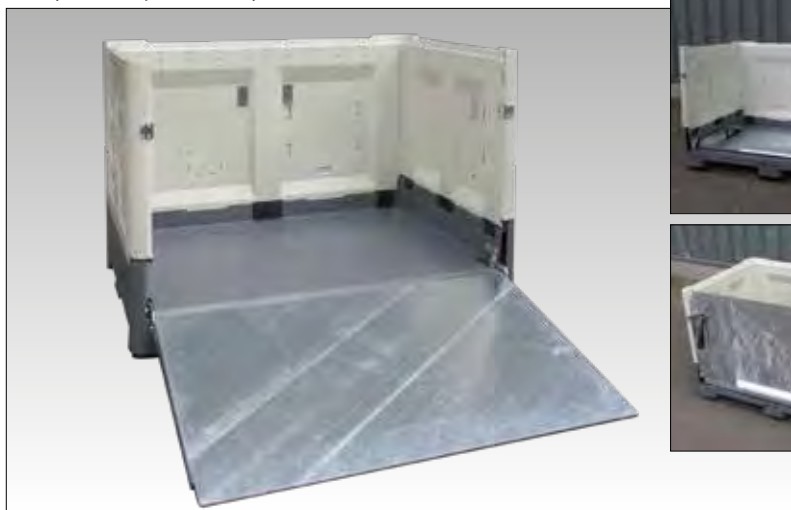

Montage van een oprijplaat in een opvouwbare palletbox. Op deze manier kan een kopieerapparaat gemakkelijk in de transportunit gereden worden.

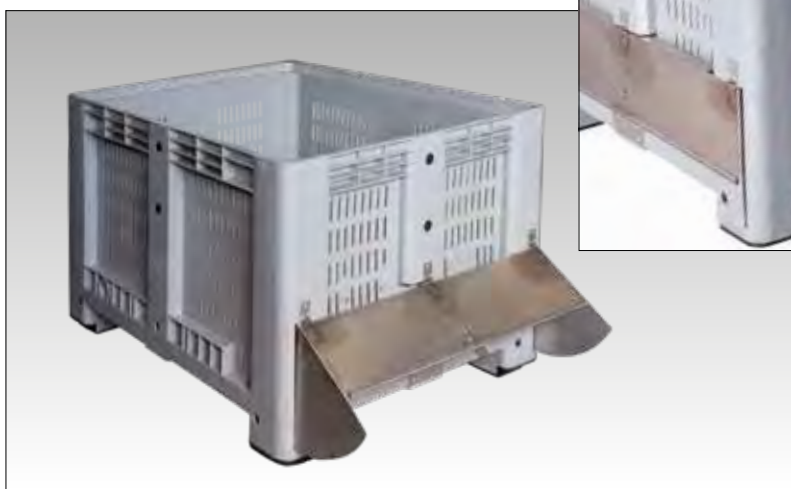

Palletbox voor gebruik in de landbouwsector. De palletbox wordt gebruikt voor het wassen van groenten. Om het legen te vergemakkelijken, is een klep van roestvrijstaal aan de zijkant geplaatst.



art.nr.	omschrijving
EN-7075045	set van 2 stalen DIN adapters t.b.v. 1200 x 1000 mm palletboxen

In deze palletbox worden papierresten in een drukkerij verzameld. De vuilniswagen kan de bak direct legen dankzij de DIN-adapters.

We maken bakken van staal, of van staal met kunststof panelen. Ook passen we kunststof bakken aan. Onderstaand tonen we u enkele aansprekende voorbeelden. Hebt u ook een vraag? Daag ons uit!



Heftruckopname systeem met metalen stootbeveiliging voor het afvoeren van kapot glas bij productieproces van Heineken.



Bakken met zeefbodem waarin glasscherven uitlekken bij een bierafvullijn. Ontworpen voor Heineken.



"Stille" opvangbak voor stalen reststukken gemaakt van een metalen frame met kunststof panelen. Ontworpen voor Volkswagen.



Onze groep beschikt over een eigen ontwikkelafdeling die werkt met het CAD (Computer Aided Design) systeem **Creo Elements Direct** met modules die aansluiten op ons machinepark. Voor het productiegericht uitwerken van plaatwerk gebruiken we een **Sheet Metal** module.



Maatwerk voor vrachtwagen-cabine-onderdelen.

In de loop der jaren heeft de Engels Groep een flinke bibliotheek met tekeningen opgebouwd. Van afvalbakken tot klantspecifieke logistieke en inzameloplossingen waarvan wij u op deze pagina wat voorbeelden tonen. **Versiebeheer is in onze ISO geborgd.**

SPECIAAL

ADDITIEVEN ESD, SCHUIMEN, ANTI CORROSIE

Wij kunnen onze kunststof bakken al vanaf enkele honderden stuks voorzien van additieven die de inhoud beschermen tegen corrosie, statische elektriciteit en eventueel zelfs schimmelvorming!



Deze VDA transportbak beschermt zijn blank stalen inhoud effectief tegen roesten door het "uitzweten" van milligrammen ECM, tenminste zolang hij voorzien is van een deksel.

Door het toevoegen van een drijfgasmiddel aan polypropyleen korrels zwellen deze op als ze worden verhit, meestal door stoom. Het product heet EPP (Expanded Poly Propylene). In de mal vormt zich een waterdicht, behoorlijk sterk, licht, thermisch isolerend product.



Voor Linde Gas (vh. Hoek Loos): gekoelde distributie van medicijnen, maar ook transport/afvullen van zuurstofflessen, allebei met behulp van EPP schuim interieurs.

Ieder mens draagt een statische lading bij zich. Op rubber zolen bij droog weer is deze al gauw 40.000 volt. Genoeg voor vonken, voelbare schokken en het veroorzaken van explosies in gasmengsels. Erger: de onmerkbaar ontlading van minder dan 10% daarvan kan elektronische componenten blijvend beschadigen. Micron dunne verbindingen in chips branden er geheel, of erger nog, gedeeltelijk door kapot. In het laatste geval begeeft bijvoorbeeld een horloge, laptop of boardcomputer het kort na ingebruikname, wat veel kosten en ergernis met zich meebrengt. Door toevoeging van een koolstofpoeder compound tijdens de productie leveren wij verpakkingen, die deze ellende voorkomen.



Bak voor printplaten en een erin passende, of los te gebruiken, traploos verstelbare houder. Beide natuurlijk uit ESD (electro static discharge) veilige kunststof.



Vacuümvormen, roteren, lassen of spuitgieten? We kunnen altijd produceren in ESD veilige kunststof, waarbij de oppervlakteweerstand van ca. 6000 ohm ervoor zorgt dat afvoer van statische elektriciteit risicoloos gebeurt.

UN-GEKEURDE
VERPAKKINGEN

Als bakken worden ingezet voor het vervoer van gevaarlijke (afval) stoffen vallen ze bij vervoer over land onder de verpakkingsregels van het ADR, bij zeevervoer onder die van de IMDG en bij vervoer door de lucht onder die van de IATA. Er worden eisen gesteld betreffende etikettering en bedrukking, (vloeistof)dichtheid en val- en stapelbestendigheid bij hoge en lage temperaturen. In de loop der jaren hebben we op dit gebied een behoorlijke expertise opgebouwd.



UN-kenmerk:



4H2/Y30/S/08/15
B/ENGELS-080099

Niet alles mag in iedere bak. Engels volgt procedures om haar producten te certificeren voor ADR/UN gekeurde opslag en transport. Onze bakken, palletboxen en containers hebben met succes beproevingen doorstaan, waardoor ze officieel toegelaten zijn voor het vervoeren van allerlei vaste gevaarlijke stoffen van klasse I, II en III.



Het Belgisch Verpakking Instituut, waar de testen worden uitgevoerd (www.ibebvi.be).

Een UN-kenmerk is uniek voor een enkel product of serie producten en mag niet verward worden met een artikelnummer of productcode. Een verpakking met een UN-kenmerk mag maximum 5 jaar worden gebruikt.

UN	Verenigde Naties
4H2	Kunststof bakken uit één stuk
Y	Verpakkingsgroep II/III
30	Maximum toegestane bruto gewicht van de verpakking incl. de inhoud in kg
S	Goedgekeurd voor vaste stoffen
08	Laatste twee cijfers van het productiemaand
15	Laatste twee cijfers van het productiejaar
B	Land waar het UN-certificaat is uitgegeven
ENGELS	Naam of code van de producent
080099	Registratienummer van het certificaat



**Er komt het een en ander bij kijken, voor een bak het UN keurmerk mag dragen. Hier: stapel-
duurproef bij 40° Celcius.**



Een UN-kenmerk ligt vast in een UN-testrapport. Alle door ons behaalde testrapporten zijn in te zien op onze website.

Resultaat valtest bij een wat te hoge belasting.

BEDRUKKEN EN MARKEREN

HOTSTAMP BEDRUKKING

Engels kan uw bak op verschillende manieren voorzien van een bedrukking, zoals een hot stamp, tampondruk, een brandmerk of een zeefdruk. In principe is bedrukking mogelijk op ieder vlak gedeelte. Er kan gedrukt worden in verschillende basiskleuren.



Een duidelijke markering op uw bak kan een grote meerwaarde hebben in het gebruik. Door haar inhoud te vermelden op de buitenzijde spaart u veel overbodige handelingen uit. Door uw logo op de bak te zetten maakt u duidelijk dat u de eigenaar bent van de bak en zal deze minder snel door derden worden meegenomen. Als uw bak ingezet wordt in openbare ruimtes of tijdelijk bij uw klanten staat, overweeg dan om uw bedrijfslogo op de bak te zetten.



Bakken bedrukken met uw naam of andere gegevens doen we het liefst d.m.v. een hotstamp. De verf smelt vast in de kunststof en er ontstaat enig reliëf. Een hotstamp is met oplosmiddelen niet verwijderbaar.



Hotstamp machines. D.m.v. een verhit stempel (ca. 200° Celcius) wordt vanaf een inktlint de opdruk in de bak geperst (kracht afhankelijk van oppervlak opdruk, ongeveer 1000 kilo).

Door het gebruik van een reeks standaard letters (28 en 14 mm hoog) wordt er een tekst gevormd. Per letter moet een breedte van 16 resp. 9 mm gerekend worden. Of er kan in overleg een cliché gemaakt worden met bijvoorbeeld uw logo.



Standaard opdruk, gezet.



Maatwerk: opdruk d.m.v. cliché.

Twee manieren om doorlopende nummers te drukken. Doorlopende nummers kunnen we drukken met een numerator, dit kan niet samen met tekst. Of we kunnen steeds één nummer in de tekst handmatig wisselen, wat arbeidsintensiever is.



I.c.m. een cliché.



Numerator.

BEDRUKKEN EN MARKEREN

ZEEFDrukKEN/ SJABLONEREN



Machinaal zeefdrukken van deksels. Het deksel wordt machinaal onder de zeef gebracht en de inkt wordt automatisch gedrukt.



We hebben verschillende manieren van zeefdrukken. Deksel worden vaak bedrukt met behulp van de zeefdrukmachine, denk aan gebruiksaanwijzingen, logo's en veel tekst. Holle producten bedrukken we met de hand, zie volgende pagina. Zeefdrukken op containers wordt meestal half machinaal gedaan. Zie onderstaande foto.

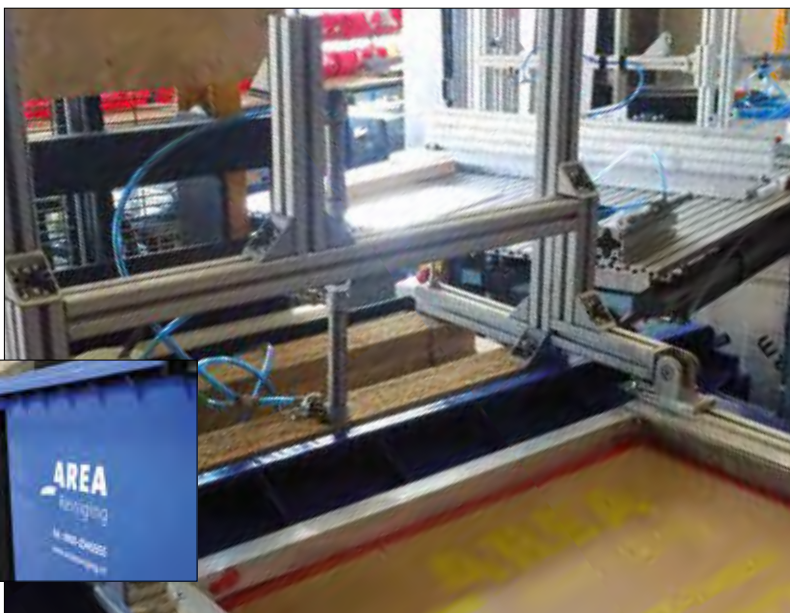

Half machinaal zeefdrukken, hier op 4-wiel containers. De container wordt onder de zeef geschoven, machinaal glad getrokken, de zeef komt automatisch naar beneden en de inkt wordt manueel aangebracht.

Sjabloneren passen we toe voor series waar opspannen en reinigen van de zeef niet loont (tot 50 stuks).



Sticker wordt op de bak geplakt.



Sjabloon wordt ingekleurd.



Sticker is verwijderd, de druk blijft.

De logo's zijn in grote serie gezeefdrukt. De boxen zijn gepersonaliseerd in kleine aantallen (per vestiging) door middel van sjabloneren.

BEDRUKKEN EN MARKEREN

HANDMATIG ZEEFDrukKEN & STICKEREN

Om de bakken te voorzien van een duidelijke markering leveren we ook stickers. Nagenoeg elke wens kan gemaakt worden van complexe kleurcombinaties tot uitgesneden letters.

Als zeefdrukken onmogelijk is, leveren we ook stickers:



Papierkorf omgetoverd tot Walking Bin.



Diverse stickers ten behoeve van afvalscheiding. Zie p. 283.



Op (4-wiel-) containers voor MSN Afvalbeheer.

Zeefdrukken passen we toe als de opdruk te groot of onbereikbaar is voor hotstamps en op holle producten. Een zeefdruk is lastig te verwijderen, dankzij de 2-componenten inkt.



Aangezien de bakken aan beide zijden bedrukt dienen te worden, is er een rail gemaakt om de bakken op te laten drogen.



De bakken worden gevuld zodat de inkt goed aan de bak blijft hechten.



De zeef wordt grondig schoongemaakt, zodat de inkt gelijkmatig uitgesmeerd kan worden.



De zeef wordt op de bak gedrukt en in 1 drukkende beweging gaat de inkt op de bak.



De zeef wordt van de bak afgehaald en de inkt wordt teruggebracht naar de beginpositie van de zeef.



Er kan direct doorgesane worden met de volgende bak.



Zeefdrukken in 2 kleuren behoort ook tot onze mogelijkheden.



Magazijnbakken



Magazijnstellingen



Magazijnequipment

Onze productgroep “Magazijninrichting” omvat stellingen uit staal en kunststof, wagens en magazijnbakken. Alle door ons geleverde producten passen in principe perfect bij elkaar. Magazijnbakken passen in stellingen zonder ruimteverlies, onderzetwagens en verrijdbare rekken zijn geconstrueerd voor onze transportbakken. Omdat we betrokken zijn bij een schoner milieu bevat deze productgroep ook bakken voor lekpreventie om bodemverontreiniging tegen te gaan.



MAGAZIJN- INRICHTING

MAGAZIJN- BAKKEN



Stapelbakken



Stellingbakken



**Zwaarlast
stapelbakken**

ENGELS
orde in kunststof

MAGAZIJN- BAKKEN

E-LINE STAPELBAKKEN

E-LINE onbreekbare magazijnbakken zijn voor het opbergen van lichte én zware producten de beste keus:

- **Gemaakt van HDPE, een stijve en vrijwel onbreekbare kunststof.**
- **Glad en eenvoudig te reinigen.**
- **Kleurecht, licht van gewicht en strak geprijsd.**
- **Door hun moderne constructie dragen ze tot wel 160 kg in de stapel (grootte 5).**



Alle afmetingen E-LINE stapelbakken kunnen aan rekken of panelen gehangen worden door middel van een geïntegreerde ophangrand.



art.nr.	omschrijving
EN-7201135	● wandrail, 1000 mm



E-LINE magazijnbakken vormen samen met bakkenrekken/wagens perfecte opslagunits, zowel op de werkplek als in het magazijn.



E-LINE stapelbare magazijnbakken zijn vervaardigd uit polyethyleen. De bakken zijn bestand tegen temperaturen van -40°C tot 80°C. Goed bestand tegen olie, vetten en zuren. De bakken zijn voorzien van een aanhaakrand, perfect geschikt voor gebruik in (verrijdbare) rekken. De wanden zijn bijzonder geconstrueerd: ze zijn stijf en bieden maximale binnenruimte. Op het schap, of in stapels, ze staan strak tegen elkaar. Geen kieren tussen de bakken.

88 x 105 x 54 mm, 0,4 ltr.
(70 x 90 x 45 mm binnenwerks)
gewicht 0,05 kg



grootte 1

art.nr.	omschrijving
ENBL1	● magazijnbak met open voorzijde, belastbaar tot 3 kg
staffelkorting per doos (50 stuks)	

167 x 105 x 82 mm, 1 ltr.
(140 x 90 x 73 mm binnenwerks)
gewicht 0,10 kg



grootte 2

art.nr.	omschrijving
ENBL2	● magazijnbak met open voorzijde, belastbaar tot 12 kg
staffelkorting per doos (48 stuks)	

237 x 144 x 123 mm, 4,5 ltr.
(205 x 120 x 113 mm binnenwerks)
gewicht 0,21 kg



grootte 3

art.nr.	omschrijving
ENBL3	● magazijnbak met open voorzijde, belastbaar tot 64 kg
staffelkorting per doos (38 stuks)	

345 x 205 x 164 mm, 12 ltr.
(300 x 178 x 154 mm binnenwerks)
gewicht 0,56 kg



grootte 4

art.nr.	omschrijving
ENBL4	● magazijnbak met open voorzijde, belastbaar tot 105 kg
staffelkorting per doos (24 stuks)	

485 x 298 x 189 mm, 30 ltr.
(440 x 260 x 176 mm binnenwerks)
gewicht 1,08 kg



grootte 5

art.nr.	omschrijving
ENBL5	● magazijnbak met open voorzijde, belastbaar tot 168 kg
staffelkorting per doos (12 stuks)	

Legenda

- Voorraadproduct, binnen 1 werkdag verzendgereed.
- Levertijd 1 à 2 weken.
- Leverbaar na overleg.

MAGAZIJN- BAKKEN

E-LINE STAPELBAKKEN

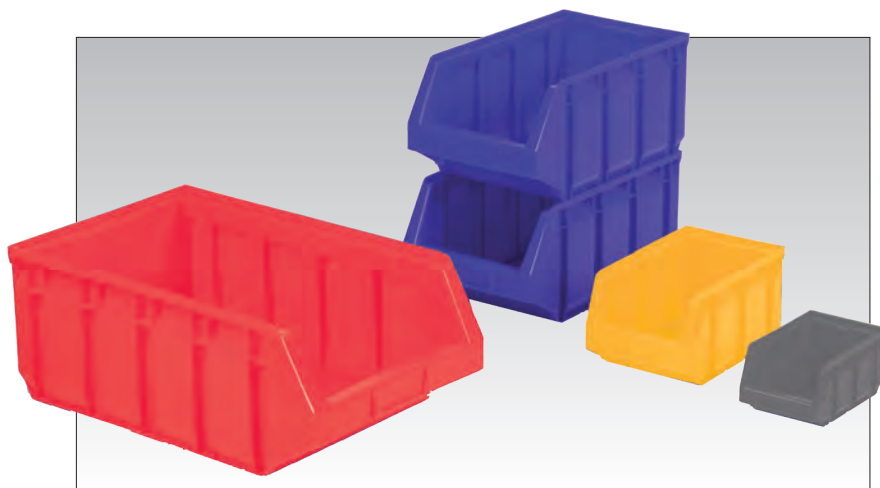

Geïntegreerde labelvoorziening. Labels worden standaard meegeleverd. Nabestellingen mogelijk.

345 x 406 x 164 mm, 23 liter.
(300 x 380 x 150 mm binnenwerks)
gewicht 0,78 kg



grootte 4D

art.nr.	omschrijving
ENBL 4D	magazijnbak met open voorzijde, belastbaar tot 70 kg
staffelkorting per doos (8 stuks)	

600 x 372 x 250 mm, 55 liter.
(520 x 338 x 230 mm binnenwerks)
gewicht 1,63 kg



grootte 6

art.nr.	omschrijving
ENBL6	magazijnbak met open voorzijde, belastbaar tot 200 kg
staffelkorting per doos (4 stuks)	

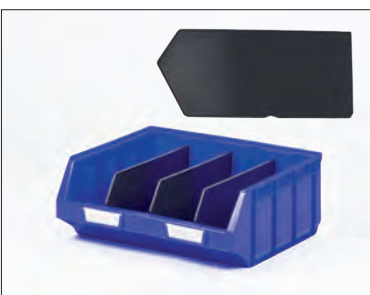

art.nr.	omschrijving
ENBL 4D-S	los verdeelschot voor bakgrootte 4D

700 x 442 x 300 mm, 92 liter.
(610 x 400 x 275 mm binnenwerks)
gewicht 2,49 kg



grootte 7

art.nr.	omschrijving
ENBL7	magazijnbak met open voorzijde, belastbaar tot 300 kg
staffelkorting per doos (4 stuks)	

art. nr.	omschrijving
ENBL1-E	extra labels afmetingen: 45 x 11 mm
ENBL2-E	extra labels afmetingen: 53 x 15 mm
ENBL3-E	extra labels afmetingen: 74 x 28 mm
ENBL4-E	extra labels afmetingen: 90 x 30 mm
ENBL5-E	extra labels afmetingen: 95 x 33 mm



Verdeelschot in de lengte voor bakgroottes 5, 6 en 7

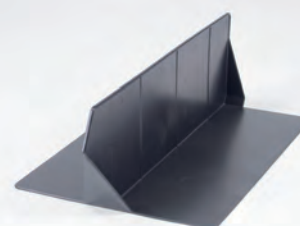

art.nr.	afmetingen	voor
ENBL5-S	436 x 264 x 138 mm	ENBL5
ENBL6-S	525 x 338 x 190 mm	ENBL6
ENBL7-S	610 x 400 x 190 mm	ENBL7

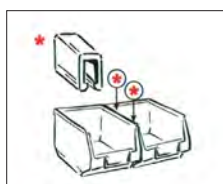

art.nr.	omschrijving
ENBL-CLIP	Verbindingsklem. Alleen toepasbaar op bakgrootte 6 en 7.

MAGAZIJN- BAKKEN

SILAFIX KLASSIEKE STAPELBAKKEN

Vervaardigd van onbreekbare, milieuvriendelijke polypropyleen in felle kleuren. Met ergonomische afrondingen en grepen. Ook in de stapel zeer hoog belastbaar. Uit voorraad in grijs, blauw en rood leverbaar en met enige levertijd in groen en geel.



transparante deksels
(klemmen op de bak)

art.nr.	voorzetschot voor:
3-379	● bakgrootte 3
3-376	● bakgrootte 2
art.nr.	klemdeksel voor
3-374	● bakgrootte 5
3-373	● bakgrootte 4
3-372	● bakgrootte 3Z
3-371	● bakgrootte 3
3-368	● bakgrootte 2

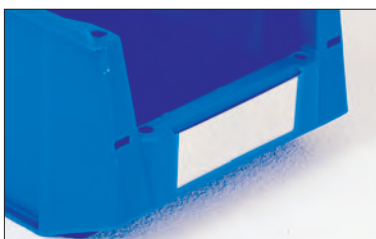

etiketten met transparante
beschermfolie (per 100 stuks)

art.nr.	etiketten voor
89-26U-5	● bakgrootte 5
89-26U-4	● bakgrootte 4
89-26U-2	● bakgroottes 3 en 2

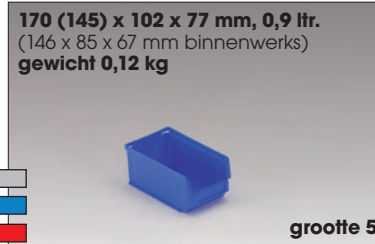

170 (145) x 102 x 77 mm, 0,9 ltr.
(146 x 85 x 67 mm binnenwerks)
gewicht 0,12 kg

grootte 5

art.nr.	omschrijving
3-366-●	magazijnbak met open voorzijde
staffelkorting per doos (100 stuks)	



230 (200) x 147 x 132 mm, 3,1 ltr.
(192 x 25 x 121 mm binnenwerks)
gewicht 0,3 kg

grootte 4

art.nr.	omschrijving
3-365-●	magazijnbak met open voorzijde
staffelkorting per doos (50 stuks)	



350 (300) x 210 x 145 mm, 8,0 ltr.
(305 x 180 x 133 mm binnenwerks)
gewicht 0,6 kg

grootte 3Z

art.nr.	omschrijving
3-364-●	magazijnbak met open voorzijde
staffelkorting per doos (18 stuks)	



350 (300) x 210 x 200 mm, 10,5 ltr.
(305 x 180 x 186 mm binnenwerks)
gewicht 0,85 kg

grootte 3

art.nr.	omschrijving
3-363-●	magazijnbak met open voorzijde
staffelkorting per doos (12 stuks)	



500 (450) x 310 x 145 mm, 16,7 ltr.
(455 x 277 x 129 mm binnenwerks)
gewicht 1,3 kg

grootte 2H

art.nr.	omschrijving
3-361-●	magazijnbak met open voorzijde
staffelkorting per doos (8 stuks)	



500 (450) x 310 x 200 mm, 24,6 ltr.
(455 x 277 x 184 mm binnenwerks)
gewicht 1,5 kg

grootte 2

art.nr.	omschrijving
3-360-●	magazijnbak met open voorzijde
staffelkorting per doos (6 stuks)	



Horizontale metalen wandrail (art.nr. 80-166-20) brengt overzicht in uw kleinmateriaal magazijn. Is geschikt voor alle typen Silafix bakken.

MAGAZIJN- BAKKEN

GONDOLA- STELLINGEN

De gondolastellingen zijn gemaakt uit rechthoekige buizen van 50 x 30 mm en zijn om de 32 mm voorzien van een dubbele perforatie voor een flexibele configuratie. De verbindingstangen garanderen de stabiliteit.

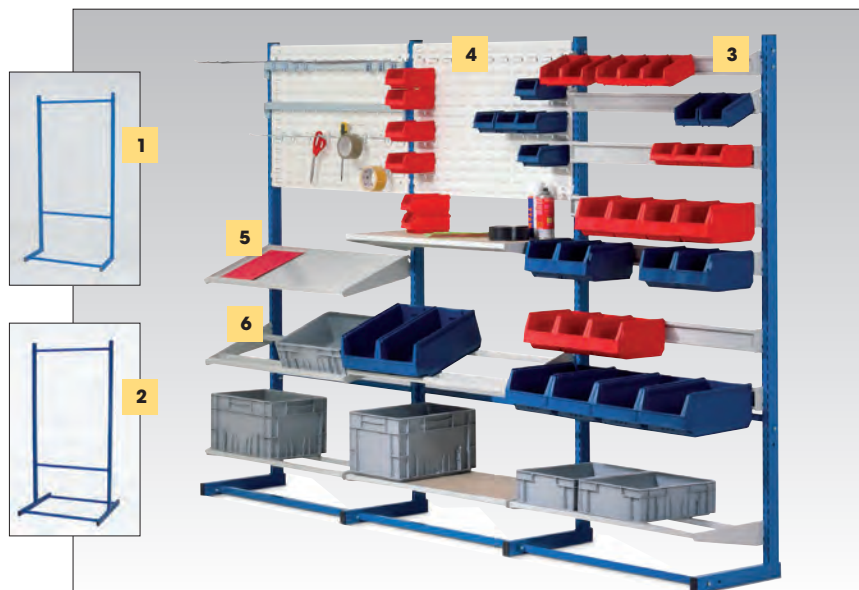

	art.nr.	afmetingen	omschrijving
1	2221.061.17	● 1810 x 900 x 410 mm	bakkenstelling L-rek basis
	2221.062.14	● 1810 x 900 x 410 mm	bakkenstelling L-rek aanbouw
2	2221.063.11	● 1810 x 900 x 760 mm	bakkenstelling T-rek basis
	2221.064.19	● 1810 x 900 x 760 mm	bakkenstelling T-rek aanbouw
3	2221 036 06	● 850 mm	bakkenrails
	EN-7203133	● 850 mm	bakkenrails light
4	2228 047 01	● 850 x 575 x 15 mm	sleuvenpaneel
5	2221 044 04	● 850 x 350 mm	gesloten metalen legbord, max. 20 kg
6	2221 037 03	● 850 x 350 mm	draagrek uit buisconstructie, max. 40 kg

Magazijnrekken zijn de ideale oplossing voor compacte en mobiele opslag van kleine onderdelen en gereedschappen op een klein gebied en dragen bij aan een overzichtelijke inrichting van uw winkelruimte.

Magazijnrekken of stockeurs kunnen zelfstandig staan of gemonteerd worden op wagens of direct aan de muur. Diverse combinaties zijn mogelijk. Magazijnbakken kunnen op legborden staan of opgehangen worden.

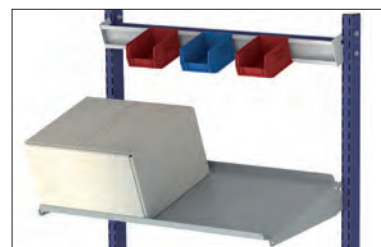

Het ophangprofiel en legborden kunnen in 2 standen gemonteerd worden: horizontaal of onder een helling van 20°.



	art.nr.	omschrijving
1	PBS-9041181-D	● L-basisrek incl sleuvenpanelen, bakkenrails, 7 gele (ENBL1), 14 groene (ENBL2), 10 rode (ENBL3) en 4 blauwe (ENBL4) magazijnbakken.
2	PBS-9041181-DD	● L-aanbouwrek incl sleuvenpanelen, bakkenrails, 7 gele (ENBL1), 14 groene (ENBL2), 10 rode (ENBL3) en 4 blauwe (ENBL4) magazijnbakken.
3	PBS-9041181-H	● T-basisrek incl sleuvenpanelen, bakkenrails, 14 gele (ENBL1), 28 groene (ENBL2), 20 rode (ENBL3) en 8 blauwe (ENBL4) magazijnbakken.
4	PBS-9041181-HH	● T-aanbouwrek incl sleuvenpanelen, bakkenrails, 14 gele (ENBL1), 28 groene (ENBL2), 20 rode (ENBL3) en 8 blauwe (ENBL4) magazijnbakken.

Legenda

- Voorraadproduct, binnen 1 werkdag verzendgereed.
- Levertijd 1 à 2 weken.
- Leverbaar na overleg.

wandpaneel voor muurbevestiging 1295 x 900 mm

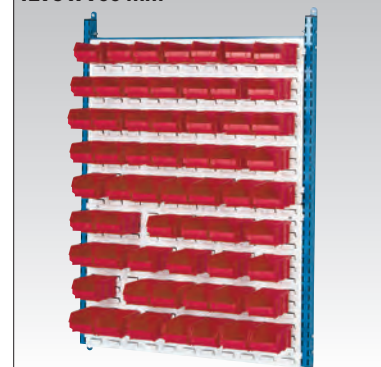

MAGAZIJN- BAKKEN

GONDOLA- STELLINGEN



De staander is gelakt in RAL 5019 en heeft dubbele perforaties om de 32 mm waarmee de hoogte van de legborden zelf te bepalen is.



Open en gesloten legborden.



Vanaf pagina 85 vindt u diverse magazijnwagens, zoals deze bakkenwagen. Geschikt voor Euronorm bakken van zowel 300 x 400 mm als 600 x 400 mm.



art.nr.	omschrijving
1 PBS-9041181-B	● L-basisrek incl 4 open legborden en 8 grijze stapelbare bakken (400 x 300 x 170 mm)
2 PBS-9041181-BB	● L-Aanbouwrek incl 4 open legborden en 8 grijze stapelbare bakken (400 x 300 x 170 mm)
3 PBS-9041181-F	● T-basisrek incl 8 open legborden en 16 grijze stapelbare bakken (400 x 300 x 170 mm)
4 PBS-9041181-FF	● T-aanbouwrek incl 8 open legborden en 16 grijze stapelbare bakken (400 x 300 x 170 mm)

De bakkenstelling is modulair vanuit verschillende perspectieven. Niet alleen zijn de diverse componenten onderling uitwisselbaar, te combineren en inzetbaar. Ook het aantal niveaus en de afstand tussen de niveaus zijn te regelen met tussenstappen van 32 mm. Als blijkt dat de bakkenstelling niet voldoende opslagcapaciteit oplevert, kan er met de aanbouwrekken uitgebreid worden.

Deze bakkenstelling is eenvoudig af te stemmen op uw (toekomstige) opslagbehoefte. Onze verkoopafdeling denkt graag met u mee om tot de juiste samenstelling te komen voor uw huidige en toekomstige behoefte.



Kijk voor stapelbare E-line bakken vanaf p. 110 of op onze webshop.

MAGAZIJN- BAKKEN

VERRIJDWARE STELLINGEN

Het basissysteem van de bakkenwagen is gelijk aan de bakkenstelling. Het verschil zit in de wielen en het plateau. Eenvoudig verrijdbaar naar verschillende locaties en inzetbaar voor de opslag van kleine en grote artikelen:

- Opslag lange materialen
- Opslag van klein materiaal
- Opslag van kleding
- Opslag van montage materialen

Onze verkoopafdeling adviseert u graag hoe u de verrijdbare stellingen optimaal kunt inrichten met de diverse beschikbare componenten.

Legenda

- Voorraadproduct, binnen 1 werkdag verzendgereed.
- Levertijd 1 à 2 weken.



art.nr.	omschrijving
1 PBW-9061140-88A	● verrijdbare bakkenstelling wagen incl. 14 bakkenrails en 48 groene (ENBL2) 40 rode magazijnbakken (ENBL3).
2 PBW-9061140-16B	● verrijdbare bakkenstelling wagen incl. 8 open legborden en 16 transportbakken (400 x 300 x 170 mm).
3 PBW-9061140-100C	● verrijdbare bakkenstelling wagen incl. 4 sleuvenpanelen en 50 groene (ENBL2) en 40 rode magazijnbakken (ENBL3).
4 PBW-9061140-60D	● verrijdbare bakkenstelling wagen incl. 2 sleuvenpanelen, 4 bakkenrails en 14 gele (ENBL1), 28 groene (ENBL2), 10 rode (ENBL3) en 8 blauwe (ENBL4) magazijnbakken.

verrijdbaar modulair rek,
1380 x 900 x 600 mm



art.nr.	omschrijving
2221.070.16	● tweezijdig, max. belasting 150 kg, 4 zwenkwielen, 2 geremd

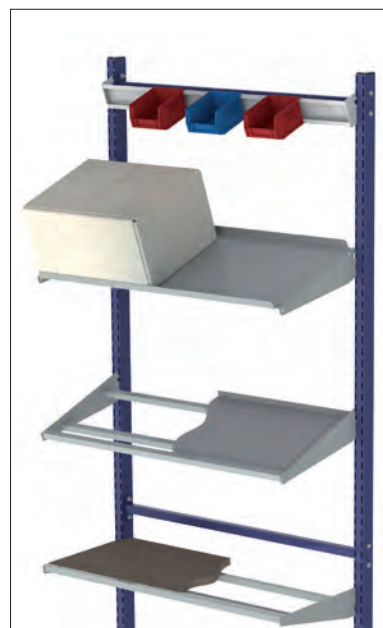

art.nr.	omschrijving
2221 036 06	● bakkenrails 850 mm
2221 037 03	● open legbord 850 x 350 mm
2221 044 04	● gesloten legbord 850 x 350 mm

MAGAZIJN- BAKKEN

KANAALPLAAT

Onze kanaalplaat magazijnbakken worden plano geleverd. U vouwt ze zelf uit tot magazijnbak. Bespaar opslag- en transportkosten. Vergelijkbaar met vouwbare dozen van karton, maar dan veel sterker en duurzamer.



Standaard maken we de magazijnbakken uit 3 mm dikke blauwe kanaalplaat. Projectmatig zijn ze ook in zwart verkrijgbaar. Liever een andere afmeting dan onderstaande standaardmaten? Wij maken de bak in de gewenste maat, vraag onze verkopers naar de mogelijkheden.

180 x 120 x 65/35 mm



art.nr.	omschrijving
MBK-181206-071-5	● kanaalplaat magazijnbak
levering per doos (25 stuks)	

280 x 90 x 105/70 mm

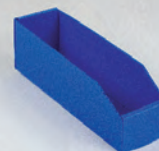

art.nr.	omschrijving
MBK-280910-071-5	● kanaalplaat magazijnbak
levering per doos (25 stuks)	

280 x 180 x 105/70 mm



art.nr.	omschrijving
MBK-281810-071-5	● kanaalplaat magazijnbak
levering per doos (25 stuks)	

380 x 90 x 105/70mm



art.nr.	omschrijving
MBK-380910-071-5	● kanaalplaat magazijnbak
levering per doos (25 stuks)	

380 x 180 x 105/70 mm



art.nr.	omschrijving
MBK-381810-071-5	● kanaalplaat magazijnbak
levering per doos (25 stuks)	

380 x 180 x 155/100 mm



art.nr.	omschrijving
MBK-381815-071-5	● kanaalplaat magazijnbak
levering per doos (25 stuks)	

MAGAZIJN- BAKKEN

(MAATWERK)
KANAALPLAAT



We leveren de kanaalplaat bakken projectmatig ook in zwart in de gewenste maten, zoals hier voor Bol.com. Ook met rechte (niet afgeschuinde) voorkant leverbaar.

Legenda

- Voorraadproduct, binnen 1 werkdag verzendgereed.
- Levertijd 1 à 2 weken.
- Leverbaar na overleg.

Kisten op maat, sterk en stapelbaar. Met hoekprofielen en bovenrand kunnen we uit kanaalplaat stapelbare transport- en opslagbakken in de door u gewenste maat maken. Er zijn diverse maatwerk mogelijkheden, zoals afsluitbaarheid en interieurs. Ook leverbaar in ESD veilige variant.

Voor meer informatie kunt u contact opnemen met onze afdeling Verkoop.

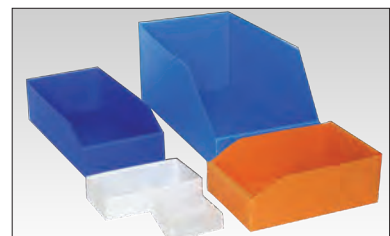
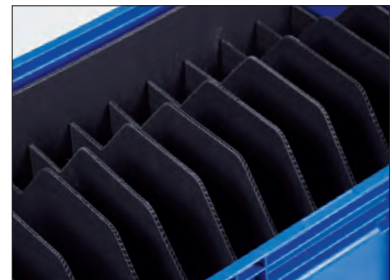
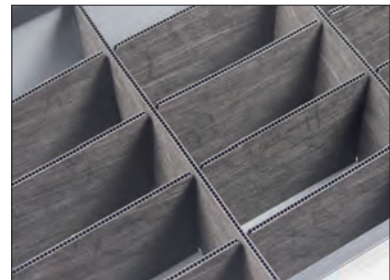

Optioneel kunnen wij kanaalplaat bakken voorzien van:

- bedrukking
- etikethouder

Meer informatie over kanaalplaat vindt u in het hoofdstuk Productiemethodes en -materialen op pagina 22.



MAGAZIJN- BAKKEN

STELLINGBAKKEN



Als u stellingen met stalen, van onder opengewerkte schappen gebruikt, kan het handig zijn de stellingbakken van "uittrekbeveiligingen" te voorzien. Deze zorgen ervoor dat een bak in schuine stand in de stelling blijft hangen, zolang de schaphoogte niet te groot is.

Vervaardigd van zeer slagvaste PP (polypropyleen) en extra sterk door verstevigingsribben. Leverbaar met verdeelschotten en uittrekbeveiliging. Uit voorraad leverbaar in blauw en met enige levertijd ook in geel, rood en groen.



uittrekbeveiliging,
alleen voor VKB serie

art.nr.	omschrijving
VKB ASP.9	afneembaar



Stellingbakken, uittrekbeveiliging en verdeelschotten zijn ook leverbaar van ESD veilige polypropyleen.

300 x 93 x 83 mm
max. 3 schotten

art.nr.	omschrijving
VKB 300-93.5	magazijnbak

500 x 93 x 83 mm
max. 5 schotten

art.nr.	omschrijving
VKB 500-93.5	magazijnbak

300 x 152 x 83 mm
max. 3 schotten

art.nr.	omschrijving
VKB 300-152.5	magazijnbak

400 x 93 x 83 mm
max. 4 schotten

art.nr.	omschrijving
VKB 400-93.5	magazijnbak

600 x 93 x 83 mm
max. 6 schotten

art.nr.	omschrijving
VKB 600-93.5	magazijnbak

400 x 152 x 83 mm
max. 4 schotten

art.nr.	omschrijving
VKB 400-152.5	magazijnbak

MAGAZIJN- BAKKEN

STELLINGBAKKEN COMBINATIES



art.nr.	omschrijving
VKB 500-152.5	● magazijnbak



art.nr.	omschrijving
VKB 600-152.5	● magazijnbak



art.nr.	omschrijving
VKB 300-186.5	● magazijnbak



art.nr.	omschrijving
VKB 400-186.5	● magazijnbak



art.nr.	omschrijving
VKB 500-186.5	● magazijnbak



art.nr.	omschrijving
VKB 600-186.5	● magazijnbak



dwarsschotten voor VKB serie

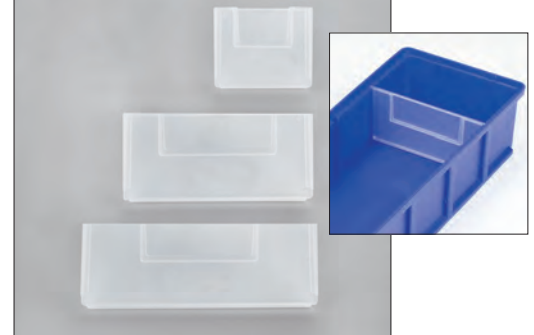

art.nr.	omschrijving
VKB TR93.0	● 93 mm breed
VKB TR152.0	● 152 mm breed
VKB TR186.0	● 186 mm breed



Onderling stapelbaar.

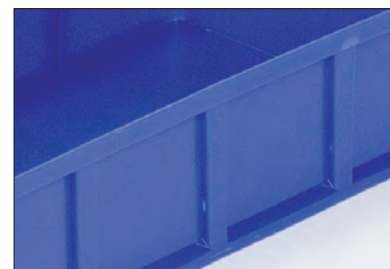

Versterkte ribben.

Legenda

- Voorraadproduct, binnen 1 werkdag verzendgereed.
- Levertijd 1 à 2 weken.

MAGAZIJN- BAKKEN

KANTELBAKKEN MULTISTORE/ FLEX-BIN

Kantelbakhouders zijn vervaardigd van glashelder, krasvast polystyreen en onderling (naar achter versprongen) stapelbaar. Alle kantelbakken hebben een etiketvoorziening (papieren etiketten worden standaard meegeleverd). Resultaat: een rechte bakkenwand die de inhoud van de bakken toont met beschrijving.

Kantelbakken uit de Flex-bin serie zijn in te delen met verdeelschotjes en zijn daardoor flexibel in te zetten.

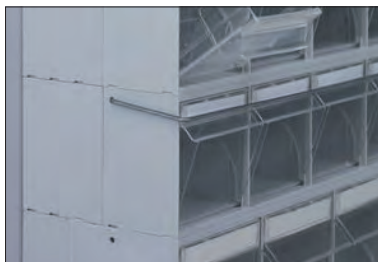

art.nr.	omschrijving
99-60926	● metalen openklapbeveiliging voor Multistore type: 2, 3, 4, 5 en 6
99-60912	○ metalen openklapbeveiliging voor Multistore 9

Een openklapbeveiliging voorkomt dat de kantelbakken door een schok open gaan of uit de houders vallen, in bijvoorbeeld servicewagens.

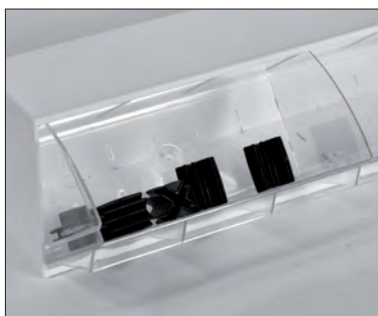

art.nr.	omschrijving
3164001	● verdeelschot Flex-bin

Door verdeelschotten zijn de extra brede kantelbakken vrij in te delen.

multistore 9
601 x 65 x 77 mm



art.nr.	omschrijving
99-60907	● houder en 9 kantelbakken

multistore 6
601 x 94 x 112 mm



art.nr.	omschrijving
99-60607	● houder en 6 kantelbakken

multistore 5
601 x 136 x 163 mm



art.nr.	omschrijving
99-60507	● houder en 5 kantelbakken

multistore 4
601 x 172 x 206 mm



art.nr.	omschrijving
99-60407	● houder en 4 kantelbakken
3164410	● verdeelschot (maximaal 4)

multistore 3
601 x 198 x 238 mm



art.nr.	omschrijving
99-60307	● houder en 3 kantelbakken
3164310	● verdeelschot (maximaal 3)

Legenda

- Voorraadproduct, binnen 1 werkdag verzendgereed.
- Levertijd 1 à 2 weken.
- Leverbaar na overleg.

flex-bin S (2 kantelbakken)
601 x 140 x 150 mm

flex-bin Lang (1 kantelbak)
601 x 140 x 150 mm



art.nr.	omschrijving
3164100	○ houder en kantelbak, wit, max. 11 verdeelschotten (art.nr. 3164001) per kantelbak
3164200	○ houder en kantelbakken, wit, max. 5 verdeelschotten (art.nr. 3164001) per kantelbak

MAGAZIJN- BAKKEN

KANTELBAKKEN

Kantelbakken kunnen direct tegen de muur geschroefd worden, maar met frames of C-profielen gaat het handiger. De kantelbakken schuif je er daarna gemakkelijk in.

Kantelbakken in frames of C-profielen kunnen op diverse plekken worden ingezet, zoals sokkels, karren, draaiplateaus of tegen de binnenkant van servicewagens.

Vraag onze afdeling verkoop naar de verschillende configuraties.



zelfstandig staand door een verzwaaard stalen frame.



met C-profielen en hoeksteunen.



direct aan de muur bevestigd.

Of het nu om bouten en moeren in een doe-het-zelfzaak gaat of om medicijnen in een apotheek, de inhoud is stofdicht opgeslagen en toch perfect zichtbaar.



Gemonteerd tegen de binnenwand van een servicewagen.



art.nr.	omschrijving
3262000	<ul style="list-style-type: none"> voor kantelbare magazijnbakken. Set bestaat uit: 2x alu profiel wit (2000 m), 2 verbindingstukken, 1 waterpas en bevestigingsmateriaal.

inclusief 98 kantelbakken:

- 2x Multistore 3
- 4x Multistore 4
- 2x Multistore 5
- 2x Multistore 6
- 6x Multistore 9

inclusief 5 kantelbakken:

- 2 x Multistore 9
- 2 x Multistore 6
- 1 x Multistore 5

art.nr.	omschrijving
99-64142-1	660 x 605 x 1400 mm, beide kanten voorzien van kantelbakken
99-65606-1	660 x 300 x 330 mm, beide kanten voorzien van kantelbakken



art.nr.	omschrijving
3165600.1-32	<ul style="list-style-type: none"> voor kantelbare magazijnbakken met 1 handgreep <p>inclusief 5 kantelbakken: 1 x Multistore 9 3 x Multistore 6 1 x Multistore 5</p>

MAGAZIJN- BAKKEN

EURONORM ZWAARLAST STAPELBAKKEN



E-line stellingbakken met opening aan de korte zijde, hier gebruikt in combinatie met een magazijnrek. Overzichtelijke opslag van onderdelen in een sterke bak met grote inhoud.

600 x 400 x 325 mm, 60 ltr.
gewicht 3 kg



art.nr.	omschrijving
3-302G-39 R	● korte zijde open, 1 vak

staffelkorting per pallet (36 stuks)

Op aanvraag maken we ook magazijnbakken met andere afmetingen.



art.nr.	omschrijving
VV-3652003-9	● verdeelschot t.b.v. EN-201-0
VV-3653203-9	● verdeelschot t.b.v. EN-202-0

600 x 400 x 220 mm, 40 ltr.
(557 x 357 x 216 mm binnenwerks)
gewicht 2,5 kg



art.nr.	omschrijving
EN-201-0V	● lange zijde open, 1 vak

staffelkorting per pallet (40 stuks)



art.nr.	omschrijving
EN-201-2V	● lange zijde open, 2 vakken



art.nr.	omschrijving
EN-201-3V	● lange zijde open, 3 vakken



art.nr.	omschrijving
EN-201-4V	● lange zijde open, 4 vakken

600 x 400 x 325 mm, 60 ltr.
(557 x 357 x 320 mm binnenwerks)
gewicht 3 kg



art.nr.	omschrijving
EN-202-0V	● lange zijde open, 1 vak

staffelkorting per pallet (36 stuks)

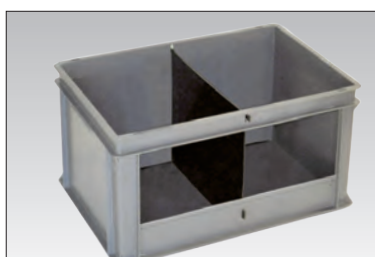

art.nr.	omschrijving
EN-202-2V	● lange zijde open, 2 vakken



art.nr.	omschrijving
EN-202-3V	● lange zijde open, 3 vakken



art.nr.	omschrijving
EN-202-4V	● lange zijde open, 4 vakken

E-line stellingbakken voldoen uitstekend in stellingen. Speciaal voor deze toepassing houdt Engels een eigen variant op voorraad met ruime openingen voor eenvoudige toegang. De bak is verkrijgbaar met een opening aan de korte zijde of aan de lange zijde. Een waardig alternatief op de traditionele magazijnbakken, met als extra voordelen: grote inhoud, belastbaarheid en aantrekkelijke prijs.

MAGAZIJN- BAKKEN

EURONORM ZWAARLAST STAPELBAKKEN

400 x 300 x 175 mm, 15 ltr.
(360 x 260 x 155 mm binnenwerks)



art.nr.	omschrijving
VTK 400 175-4.7	● grijpopening 195 x 80 mm

400 x 300 x 210 mm, 20 ltr.
(360 x 260 x 190 mm binnenwerks)



art.nr.	omschrijving
VTK 400 210-4.7	● grijpopening 195 x 105 mm

400 x 300 x 270 mm, 30 ltr.
(360 x 260 x 250 mm binnenwerks)



art.nr.	omschrijving
VTK 400 270-4.7	● grijpopening 195 x 135 mm

600 x 400 x 270 mm, 50 ltr.
(560 x 360 x 250 mm binnenwerks)



art.nr.	omschrijving
VTK 600 270-4.7	● grijpopening 265 x 135 mm

600 x 400 x 320 mm, 60 ltr.
(560 x 360 x 300 mm binnenwerks)



art.nr.	omschrijving
VTK 600 320-4.7	● grijpopening 265 x 165 mm

600 x 400 x 420 mm, 90 ltr.
(560 x 360 x 400 mm binnenwerks)



art.nr.	omschrijving
VTK 600 420-4.7	● grijpopening 265 x 215 mm

Ruime grijpopeningen, grotere maten, accessoires zoals inzetbakken, transparante voorzetschotten en etikethouders maken Euronorm stapelbakken een volwaardig alternatief voor o.a. klassieke "neusbakken".



art.nr.	omschrijving
VTK/SK 400/210	● voor 400 x 300 x 210 mm
VTK/SK 400/270	● voor 400 x 300 x 270 mm
VTK/SK 600/270	● voor 600 x 400 x 270 mm
VTK/SK 600/320	● voor 600 x 400 x 320 mm
VTK/SK 600/420	● voor 600x400x420



art.nr.	omschrijving
VTK/E 60	● formaat 210 x 60 mm, voor bakken van 175 mm
VTK/E 74	● formaat 210 x 74 mm, voor bakken van 210 mm en hoger



Door de versterkte hoekkolommen en geprofileerde bodems zijn deze stellingbakken belastbaar tot 50 kilo per stuk en perfect stapelbaar. U bouwt er in een handomdraai opbergrekken van.

Gedeeld stofdicht scharnierdeksel, beschikbaar voor beide bodemmaten.

MAGAZIJN- BAKKEN

EURONORM ZWAARLAST STAPELBAKKEN

In ons assortiment hebben wij diverse transportrollers. Transportrollers in combinatie met zwaarlast stapelbakken vormen een simpele verrijdbare opbergeneheid.

Hieronder tonen wij 2 opties:



Opvouwbare transportbakken met afsluitbare inwerpopening. Te gebruiken voor vervoer én opslag! Afmetingen: 800 x 600 x 465 mm.

Meer informatie hierover vindt u op pagina 85 en op onze website.

rek is hier gevuld met:
10 Euronorm stapelbakken
art.nr. **3-201-0 R-2V** ●



art.nr.	legbordstelling met gesloten legborden (5 niveaus)	
3193.713.00 ●	schapdiepte 400 mm	beginrek, 1295 x 2000 mm (bxh)
3193.713.10 ●	schapdiepte 400 mm	aanbouwrek, 1255 x 2000 mm (bxh)

Let op: deze artikelnummers zijn exclusief bakken!

rek is hier gevuld met:
20 Euronorm stapelbakken
art.nr. **VTK 400 270-4.7** ●



art.nr.	legbordstelling met gesloten legborden (5 niveaus)	
3193.715.00 ●	schapdiepte 600 mm	beginrek, 1295 x 2000 mm (bxh)
3193.715.10 ●	schapdiepte 600 mm	aanbouwrek, 1255 x 2000 mm (bxh)

Let op: deze artikelnummers zijn exclusief bakken!

Ons complete assortiment magazijnstellingen en magazijn equipment vindt u in de volgende hoofdstukken.

MAGAZIJN-
INRICHTING

STELLINGEN



Kunststof stellingen



Buisrek- en legbordstellingen

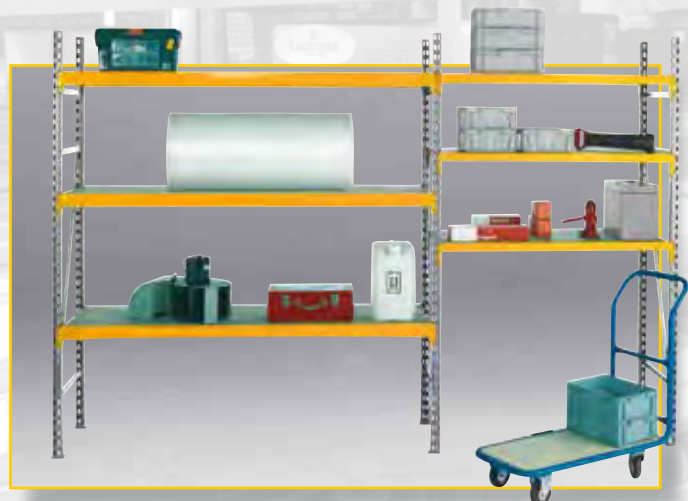

Grootvak- en palletstellingen

ENGELS
groeit mee met uw onderneming

Onze kunststof stellingen bieden de volgende voordelen:

- duurzaam
- roestvrij, bestand tegen zouten en zuren uit levensmiddelen
- hygiënisch en eenvoudig schoon te maken
- voldoen aan de HACCP eisen
- temperatuurbestendig van -40 °C tot $+90\text{ °C}$
- hoog draagvermogen tot 150 kg/meter schap
- maatwerk, volledig naar eigen wens samen te stellen

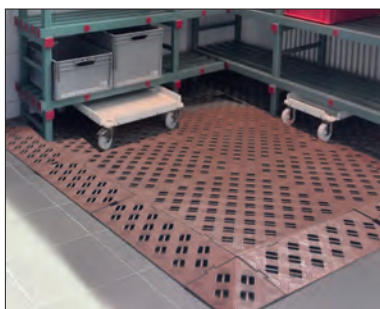

art.nr.	omschrijving
P1200-8	○ vloermat, roodbruin 1200 x 600 x 50 mm
P600-8	○ vloermat, roodbruin 600 x 600 x 50 mm
P600HOEK-8	○ hoekstuk, roodbruin
P600SCH-8	○ schuine zijde, roodbruin



Door de duurzame en hygiënische eigenschappen van het systeem is het zowel populair in de voedingsmiddelenindustrie, zorg- als in de recreatiesector.

Wij houden standaard een aantal basisconfiguraties van Euronorm rekken op voorraad aangezien Euronorm bakken/kratten het meeste gebruikt worden binnen de branche en dus veel voorkomen in ons productprogramma.



Onze kunststof opslagsystemen kunnen voor zeer veel uiteenlopende toepassingen worden ingezet.

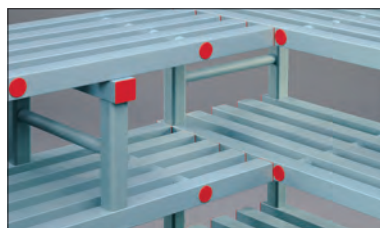

Hoekverbindingen. Groot pluspunt is dat de hoek vrij blijft van een extra steunpilaar. Extra opslagruimte, zonder verlies van draagvermogen.

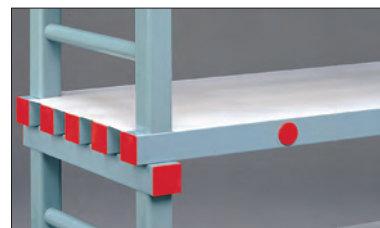

Extra afdekplaten voor kleine producten: 3 mm PE, omkeerbaar, makkelijk te verwijderen en te reinigen.

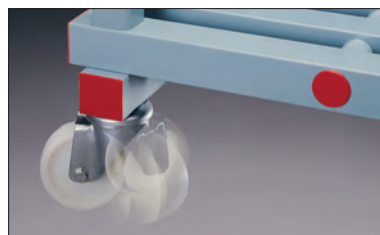

Alle rekken zijn leverbaar met zwenkwielen: $\varnothing 100\text{ mm}$, RVS vork, nylon wielen, ook leverbaar met rem.

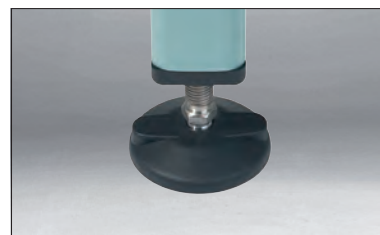

Bij ongelijke vloeren is het mogelijk de rekken van kunststof stelpoten te voorzien.



Eenvoudig te monteren, te verplaatsen en uit te breiden.

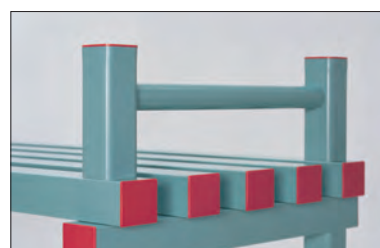

Opzetstuk ter ondersteuning producten op bovenste schap.

Legenda

- Voorraadproduct, binnen 1 werkdag verzendgereed.
- Levertijd 1 à 2 weken.
- Leverbaar na overleg.

- te voorzien van 4, 5 of 6 schappen
- diepte schappen : 300, 400, 500 of 600 mm
- breedte rekken : 1000, 1200, 1500, 1800, 2000, 2200 en 2400 mm



Standaard zijn onderstaande basisconfiguraties op voorraad:

art.nr.	afmetingen bxdxh	omschrijving
R5100401235	● 1000 x 400 x 1770 mm	400 mm diep
R5150401235	● 1500 x 400 x 1770 mm	5 schappen
R5200401235	● 2000 x 400 x 1770 mm	tussenruimte 350 mm
R5100501235	● 1000 x 500 x 1770 mm	onderruimte 120 mm
R5150501235	● 1500 x 500 x 1770 mm	500 mm diep
R5200501235	● 2000 x 500 x 1770 mm	5 schappen
R5100601235	● 1000 x 600 x 1770 mm	tussenruimte 350 mm
R5150601235	● 1500 x 600 x 1770 mm	onderruimte 120 mm
R5200601235	● 2000 x 600 x 1770 mm	600 mm diep
		5 schappen
		tussenruimte 350 mm
		onderruimte 120 mm

Gastro rekken worden compleet met roosters geleverd. De kunststof roosters zijn voorzien van ventilatie-openingen die de luchtcirculatie bevorderen. Daarnaast bieden ze voldoende draagvlak voor de kleinere producten. Wanneer de roosters uitgenomen worden, ontstaat de mogelijkheid om gastronormbakken te plaatsen.



Links: gastrokekken met roosters of gastrobakken. Rechts: verplaatsbare voorbereidingstafel met 8 bakken (600 x 400 x 120 mm).

art.nr.	omschrijving
RVT2-4-64120-10C	● Voorbereidingstafel (1000 x 660 x 920 mm)

Voor andere toepassingen, configuraties en maatwerk kunt u contact met ons opnemen om samen tot de meest efficiënte oplossing te komen.

4 schappen	
Tussenruimte (mm)	Hoogte (mm) onderruimte is 120 mm
250	1070
300	1220
350	1370
400	1520
450	1670
500	1820

5 schappen	
Tussenruimte (mm)	Hoogte (mm) onderruimte is 120 mm
250	1370
300	1570
350	1770
400	1970
450	2170
500	2370

6 schappen	
Tussenruimte (mm)	Hoogte (mm) onderruimte is 120 mm
150	1670
300	1920
350	2170



Verplaatsbare voorbereidingstafel. Door een kunststof blad op de ideale werkhoogte aan te brengen, ontstaat een handige voorbereidingstafel met alle te verwerken producten direct bij de hand.

MAGAZIJN- STELLINGEN

KUNSTSTOF STELLINGEN



Flexbeams in een zwembad.



Opslag van speelgoed in een zwembad.



Kunststof rekken in gebruik voor ingrediënten en voorbereidingen in een grootkeuken.



Voor tijdelijke opslag van boeketten in crematoria.

MAGAZIJN- STELLINGEN

BUISREKKEN
PROTUB



Universeel inzetbaar voor
zware lasten



Dragen gemakkelijk
bordessen



Ook verrijdbaar

ENGELS

monteerbaar zonder gereedschap

Voordelen

- **Standers zijn tot tonnen gewicht belastbaar omdat ze bestaan uit vierkantpijp met buizen erin. Voor exacte opgave kunt u ons contacteren.**
- **Veilig: draagvermogen van 150 tot 300 kg per vak.**
- **Eenvoudig te monteren (modulair).**
- **Stevig: De onderdelen zijn onderling gelast.**
- **Legborden bestaan uit vierkantbuizen van 20 mm en kunnen met en zonder afdekplaten gebruikt worden.**
- **De stelling heeft geen kruischoor en is daardoor van 2 kanten benaderbaar.**



Een Protub stelling voor opslag.

Protub opslagsysteem: maximale efficiëntie, geschikt voor elke beroepscategorie. Verkrijgbaar in 12 standaard maten.

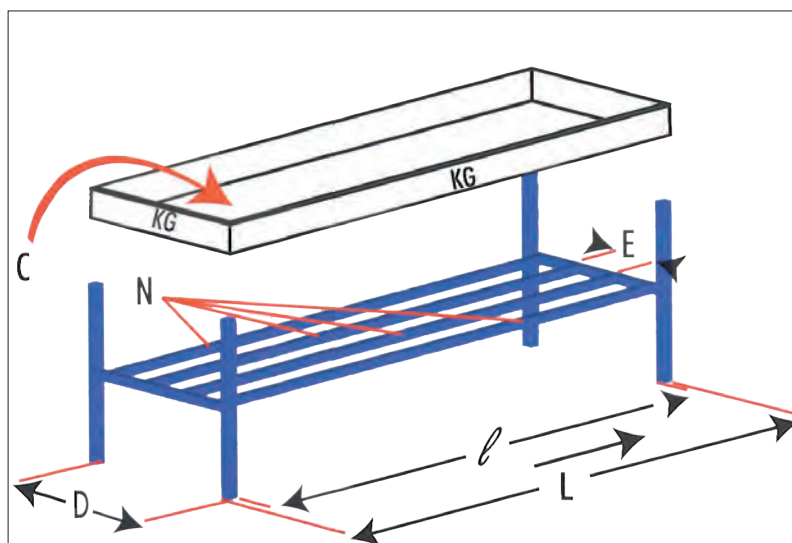

Standaard maten

L	l	D	C	N	E
1000	950	300	180 kg	3	85 mm
		400	240 kg	4	85 mm
		500	300 kg	5	80 mm
		600	300 kg	5	110 mm
		700	300 kg	5	135 mm
		800	300 kg	5	160 mm
1250	1200	300	150 kg	3	85 mm
		400	200 kg	4	85 mm
		500	240 kg	5	80 mm
		600	240 kg	5	110 mm
		700	240 kg	5	135 mm
		800	240 kg	5	160 mm

Voor andere toepassingen en maatwerk kunt u contact met ons opnemen om samen tot de meest efficiënte oplossing te komen.

De montage van de stelling gebeurt zonder bouten en moeren en één persoon kan gemakkelijk 25 strekkende meter per uur monteren.

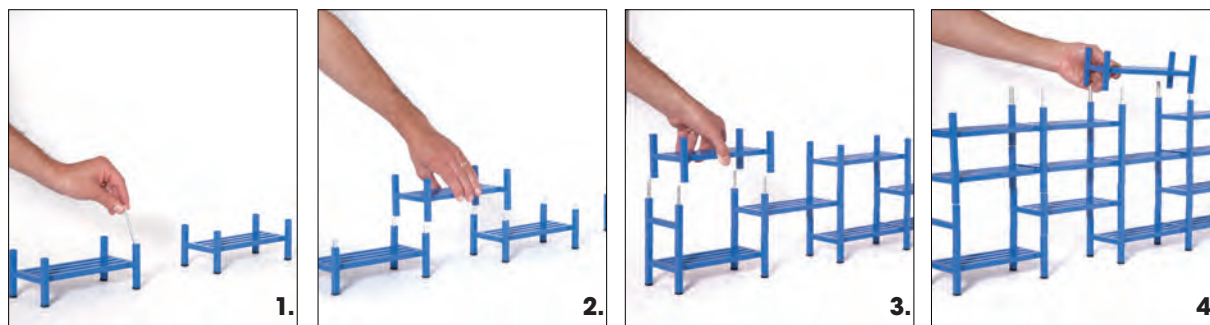

1. Plastic dopjes monteren in de vaste elementen. Zet de eerste serie vaste elementen op de vloer uit en plaats de koppelstukken.
2. Hierna volgt de tweede serie vaste elementen door de hulpstanders te plaatsen.
3. Door middel van de koppelstukken de volgende serie plaatsen.
4. Als de constructie staat, kunt u de legborden plaatsen.

Onderstaande afbeeldingen geven de 5 standaard componenten weer.

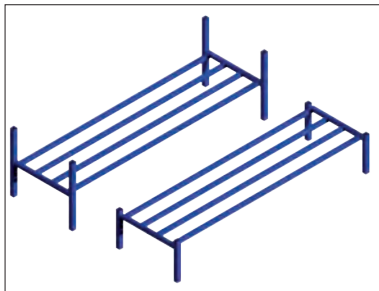

Het vaste element is het basiselement van het systeem en garandeert de stevigheid ervan. In 2 hoogtes verkrijgbaar.

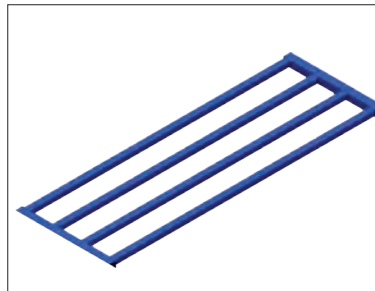

Het legbord wordt tussen de vaste elementen geplaatst.

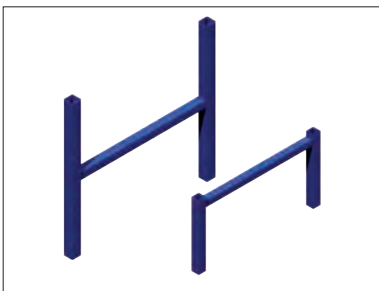

De hulpstaander wordt aan het einde van de stelling geplaatst ter ondersteuning van de legborden.

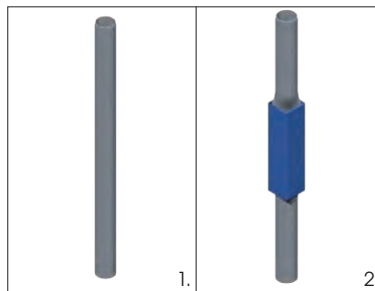

1. **Het koppelstuk** is de verbinding tussen de vaste elementen.
2. **Het verhoogstuk** om vakken van verschillende hoogtes te creëren.

Legenda

- Voorraadproduct, binnen 1 werkdag verzendgereed.
- Levertijd 1 à 2 weken.
- Leverbaar na overleg.



Opslag en picking van elektro-materiaal.



Archivering van kartonnen dozen in een Protub stelling op een Proroll basis.

Buisrekstelling PROTUB 1000 x 1875 mm (LxH) met 5 niveaus

	diepte 300 mm	diepte 400 mm	diepte 500 mm	diepte 600 mm	diepte 800 mm
lengte	art.nr	art.nr	art.nr	art.nr	art.nr
1 meter	3010.002.13	3010.003.15	3010.004.17	3010.005.19	3010.006.50
2 meter	3010.012.14	3010.013.16	3010.014.18	3010.015.10	3010.016.50
3 meter	3010.022.15	3010.023.17	3010.024.19	3010.025.11	3010.026.50
4 meter	3010.032.16	3010.033.18	3010.034.10	3010.035.12	3010.036.50
6 meter	3010.042.17	3010.043.19	3010.044.11	3010.045.13	3010.047.17

Buisrekstelling PROTUB 1250 x 1875 mm (LxH) met 5 niveaus

	diepte 300 mm	diepte 400 mm	diepte 500 mm	diepte 600 mm	diepte 800 mm
lengte	art.nr	art.nr	art.nr	art.nr	art.nr
1,25 meter	3010.007.13	3010.008.15	3010.009.17	3010.010.10	3010.011.12
2,50 meter	3010.017.14	3010.018.16	3010.019.18	3010.020.11	3010.021.13
3,75 meter	3010.027.15	3010.028.17	3010.029.19	3010.030.12	3010.031.14
5,00 meter	3010.037.16	3010.038.18	3010.039.10	3010.040.13	3010.041.15
7,50 meter	3010.057.18	3010.058.10	3010.059.12	3010.060.15	3010.061.17

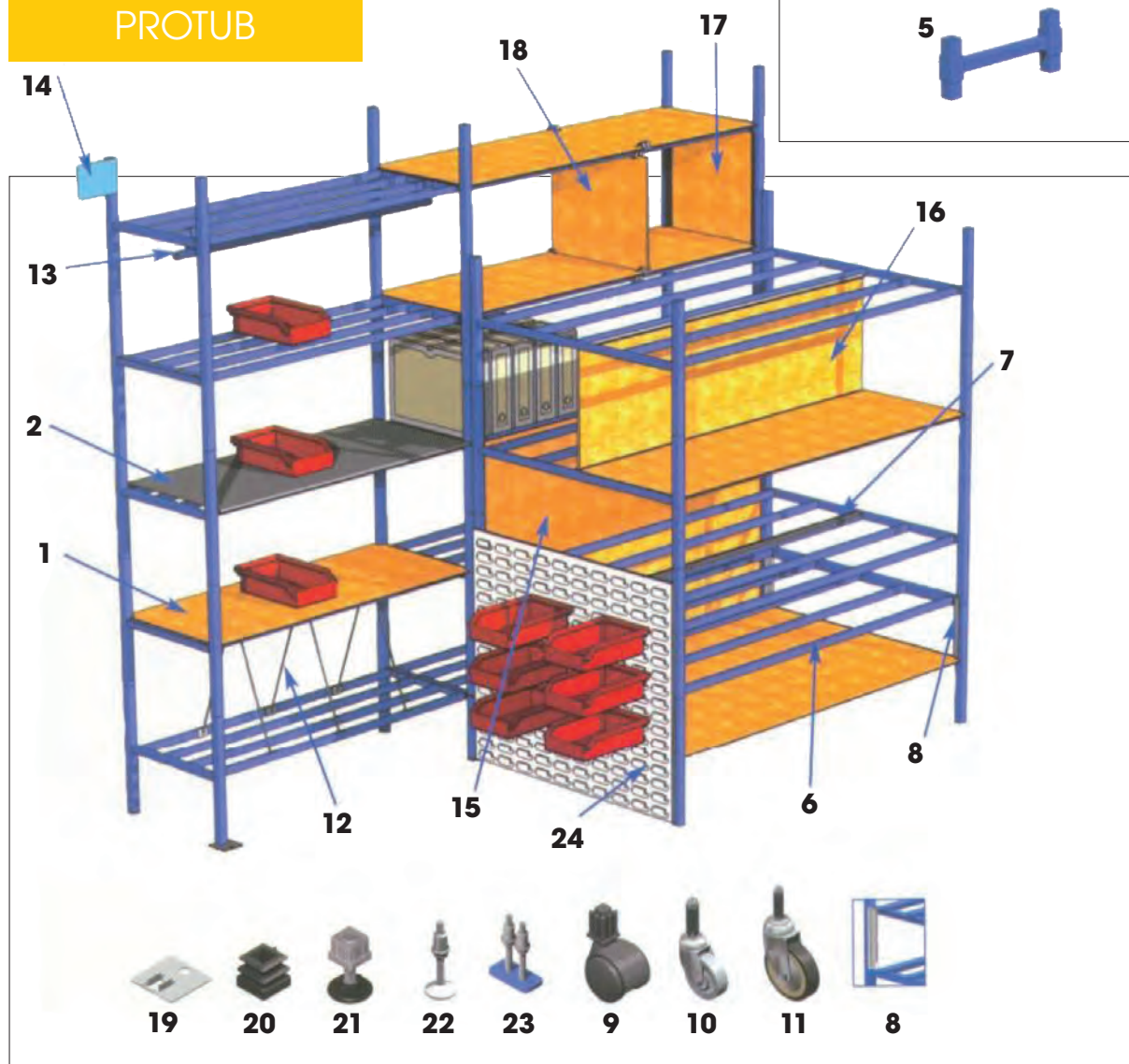

Afdekken van de schappen
1. Hardboard plaat
2. Gegalvaniseerd plaatstaal

Verbinden van rug aan rug
geplaatste stellingen
3. Verbindingsklem
4. Klemmen
5. Koppelstuk

Signalisatie-vakscheiding
6. Etikethouder
7. Aanslagprofiel

Vakverdeling
8. Legbordsteun

Verrijdbaar maken
9. Wielen diameter 50 mm 40 kg
10. Wielen diameter 65 mm 40 kg
11. Wielen diameter 125 mm 80 kg

Vakverdeling
12. Draadverdeler in H180, H340
en H440 mm

Uitrusting
13. Confectiestang
14. Vakaanduiding

Afscheidingen
15. Rugwand
16. Tussenwand (lengte)
17. Zijwand
18. Tussenwand (diepte)

Voetplaat
19. Voetplaat
20. Plastic dopje

Voor onregelmatige vloer
21. Regelbaar voetje
22. Enkele stelvoet
23. Dubbele stelvoet

Optimaal gebruik
24. Geperforeerde wanden

MAGAZIJN- STELLINGEN

BUISREKKEN PROTUB



2 verdiepingen Protub stellingen met gangpaden.



Opslag van jeu-de-boulesballen, wel 2500 kg per vak!



Protub: een strak stellingstelsel zonder kruisschoren en geen kans op stofnesten.

MAGAZIJN- STELLINGEN

PRAKTIJK- VOORBEEDEN



Voor hangende kleding.



Protub draagt hier een platform. De geperforeerde wanden met pickingbakken garanderen een overzichtelijke opslag.



Protub stelling voor opslag van ijzerwaren, tot 300 kg per schap.

MAGAZIJN- STELLINGEN

LEGBORDREKKEN
PROSPACE⁺



Onze bakken passen
er perfect in



Zowel open legborden als
dichte stalen schappen



Ook gegalvaniseerd

ENGELS

verstelbaar iedere 25 mm

MAGAZIJN- STELLINGEN

LEGBORDREKKEN PROSPACE+



Opslag van kleine onderdelen en gereedschappen in een Prospace stelling met extra verdieping.



Qua maatvoering is deze Prospace stelling geschikt voor kunststof bakken.



Voorbeeld van gelakte stelling met dichte legborden.



Standers:

- T-vormige standers (extra sterk door extra zettingen)
- Koudgewalst profiel zonder lasnaden
- Staander geperforeerd aan de binnenkant en verstelbaar om de 40 mm
- Een staander leverbaar in 2 versies aangepast aan normale en zware lasten
- Gelakt of gegalvaniseerd



Voorbeeld van stelling in verzinkte uitvoering met metalen lekbak.

Legbordstelling PROSPACE met 5 niveaus buislegborden

Basisrek 1021 x 2000 mm (LxH)				Aanbouwrek 981 x 2000 mm (LxH)	
diepte	draagkracht	aantal buizen per schap	art.nr	art.nr	art.nr
400 mm	175 kg	3	3192.401.42	●	3192.401.47 ●
500 mm	175 kg	4	3192.401.52	●	3192.401.57 ●
600 mm	175 kg	5	3192.401.62	●	3192.401.67 ●

Legbordstelling PROSPACE met 5 niveaus buislegborden

Basisrek 1291 x 2000 mm (LxH)				Aanbouwrek 1251 x 2000 mm (LxH)	
diepte	draagkracht	aantal buizen per schap	art.nr	art.nr	art.nr
400 mm	125 kg	3	3192.202.12	●	3192.230.12 ●
500 mm	125 kg	4	3192.203.12	●	3192.231.12 ●
600 mm	125 kg	5	3192.204.12	●	3192.232.12 ●

Voor meer informatie en mogelijkheden kunt u contact opnemen met onze afdeling Verkoop. Wij helpen u graag.

LEGBORDREKKEN PROSPACE+

De gesloten legborden in plaatstaal zijn beschikbaar in dezelfde maten als onze schappen van rechthoekpijp en in verzinkte of gelakte uitvoering.

De voor- en achterzijde van de legborden in plaatstaal worden koudgewalst tot een gesloten kokervorm met 12 zettingen. Hierdoor ontstaat een zeer hoog draagvermogen. Door middel van 4 legbordsteunen (zie afbeelding in rechterkolom) worden de legborden in de staanders opgehangen.

De legborden in buisconstructie bestaan uit een voor- en achterlijger en 1, 2 of 3 draagprofielen ertussenin. De legborden zijn verkrijgbaar in verschillende dieptes. De legborden zijn verstelbaar per stap van 40 mm.

Standaard is de Prospace stelling verkrijgbaar in blauw en gegalvaniseerd. Bij enige afname ook leverbaar in andere kleuren.

Opties legborden in buisconstructie:



Standaard uitvoering



Afgedekt met hardboard



Legbordsteun.



Onze 2 opties: Schap van buizen en gesloten stalen schap.

Legbordstelling PROSPACE met 5 niveaus gesloten legborden				
Basisrek (blauwe staanders, gegalvaniseerde legborden) 1021 x 2000 mm (LxH)			Aanbouwrek 981 x 2000 mm (LxH)	
diepte	draagkracht	art.nr	art.nr	
400 mm	150 kg	3193.710.00	●	3193.710.10 ●
500 mm	100 kg	3193.711.50	●	3193.711.60 ●
600 mm	75 kg	3193.712.00	●	3193.712.10 ●

Legbordstelling PROSPACE met 5 niveaus gesloten legborden				
Basisrek (blauwe staanders, gegalvaniseerde legborden) 1291 x 2000 mm (LxH)			Aanbouwrek 1251 x 2000 mm (LxH)	
diepte	draagkracht	art.nr	art.nr	
400 mm	100 kg	3193.713.00	●	3193.713.10 ●
500 mm	75 kg	3193.714.00	●	3193.714.10 ●
600 mm	50 kg	3193.715.00	●	3193.715.10 ●



Met gesloten legborden.

Extra niveaus (gesloten)				
		lengte 940 mm		lengte 1210 mm
diepte	art.nr	art.nr		art.nr
400 mm	3193 710 40	●	3193 713 40	●
500 mm	3193 711 90	●	3193 714 40	●
600 mm	3193 712 40	●	3193 715 40	●

Extra schappen (buisconstructie)				
		lengte 940 mm		lengte 1210 mm
diepte	art.nr	art.nr		art.nr
400 mm	3190 560 22	●	3190 560 42	●
500 mm	3190 560 23	●	3190 560 43	●
600 mm	3190 560 24	●	3190 560 44	●



Een Prospace magazijn met schappen in staaldraad voor opslag van bakken. Voordeel van buizen en staaldraad: Er blijft geen stof op liggen.

Leverbare accessoires voor Prospace stellingen met schappen van rechthoekpijp.

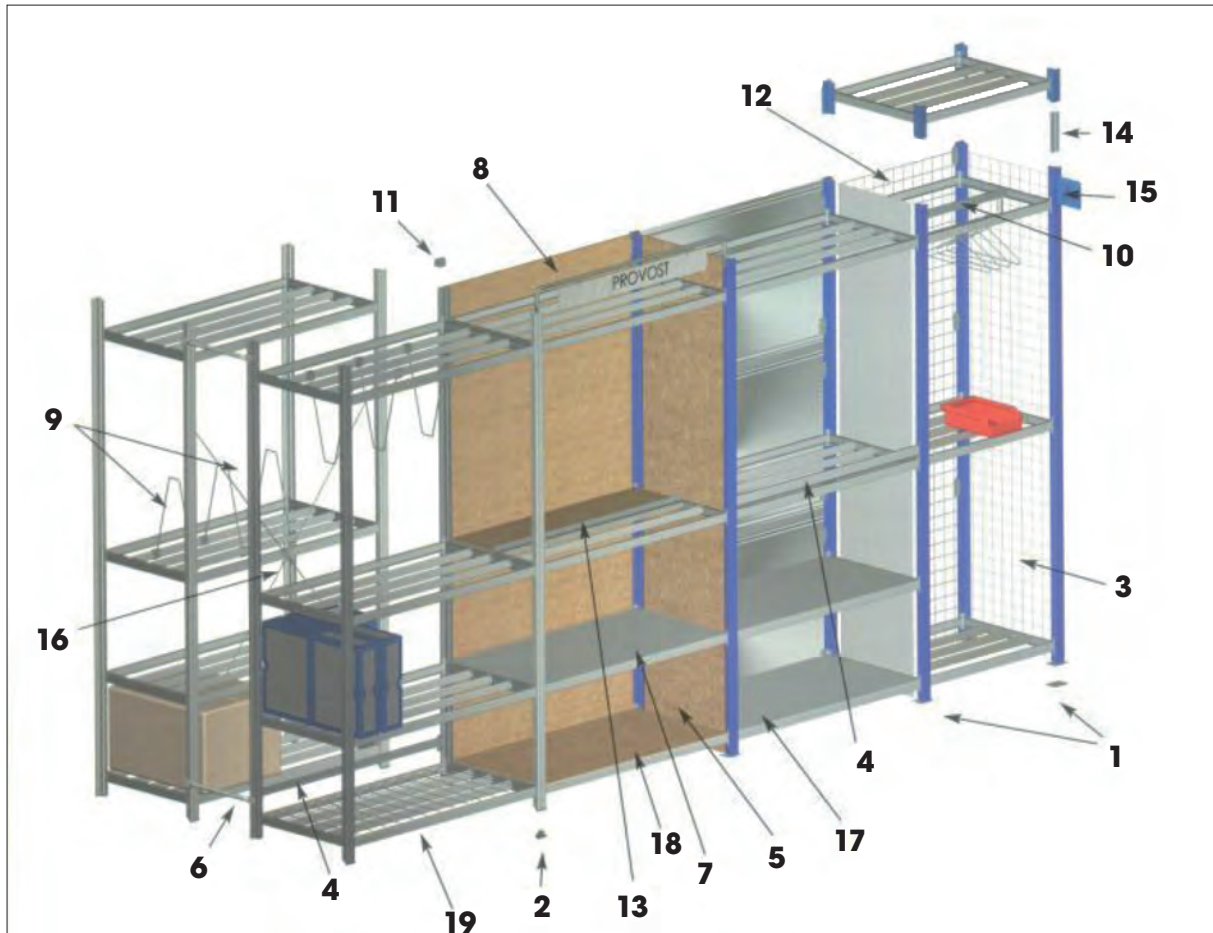

- | | | |
|---|--|---|
| 1. Voetplaat en uitvulplaat voor een betere gewichtsverdeling | 6. Koppelprofiel | tweezijdig gebruik van de stellingen) |
| 2. Plastic voet | 7. Hardboard afdekplaat | 14. Koppelstuk om bestaande installatie te verhogen |
| 3. Zij- of tussenwand van gaas om af te scheiden | 8. Rugpaneel in spaanplaat, dikte 8 mm | 15. Signalisatieplaat |
| 4. Doorschuifbeveiliging op de rug of aan de voorkant van de stelling | 9. Vakverdeling in staaldraad | 16. Kruisschoor |
| 5. Tussen- of achterwand in spaanplaat | 10. Ophangstang voor kleding | 17. Legbordbekleding in gegalvaniseerd plaatstaal |
| | 11. Verbindingsklem om 2 elementen ruggelings te verbinden | 18. Legbordbekleding in grijze vezelplaat |
| | 12. Rugpaneel in gaas | 19. Legbordbekleding in gaas |
| | 13. Middenstootprofiel (voor | |



Leverbare accessoires voor Prospace stellingen met gesloten stalen schappen.

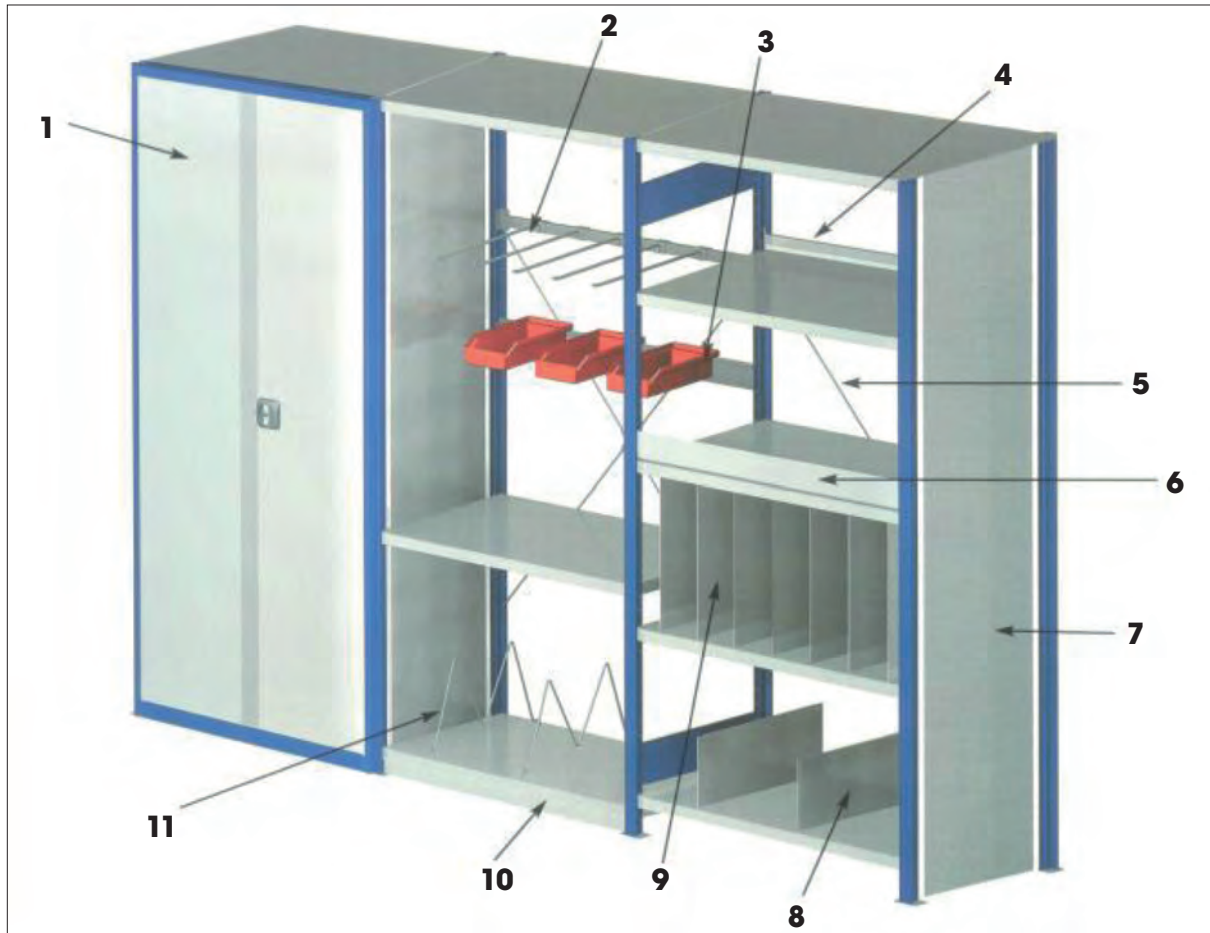

- | | | |
|---|--|---|
| <ol style="list-style-type: none"> 1. Draaideuren om één of meerdere secties af te sluiten 2. Ophangbuis + haken om producten te presenteren 3. Bakdrager om kunststof bakjes aan op te hangen | <ol style="list-style-type: none"> 4. Achterrand 5. Kruisschoor voor de stabiliteit van de stelling 6. Opstaande rand 7. Zij- of tussenwand 8. Vakverdeling verstelbaar elke 45 mm. | <ol style="list-style-type: none"> 9. Stalen tussenschotten (verstelbaar elke 45 mm) 10. Plint voor stofvrij afsluiten 11. Vakverdeling in staaldraad (verstelbaar elke 45 mm) |
|---|--|---|



MAGAZIJN- STELLINGEN

PRAKTIJK- VOORBEELDEN



Tijdens het opbouwen bij MMC.



Een Prospace stelling met tussenvloer. Deze stelling is 4,5 m hoog en heeft 11 opslagniveaus die dankzij gangpaden gemakkelijk bereikbaar zijn.



Een stelling met schappen van metaalgaas voor opslag van dozen en kunststof bakken.



Prospace stellingen bij Maxima Medisch Centrum in Veldhoven.



Prospace stelling in gegalvaniseerde uitvoering (optioneel).

**MAGAZIJN-
STELLINGEN**

**GROOTVAK-
STELLINGEN
PRORACK⁺**

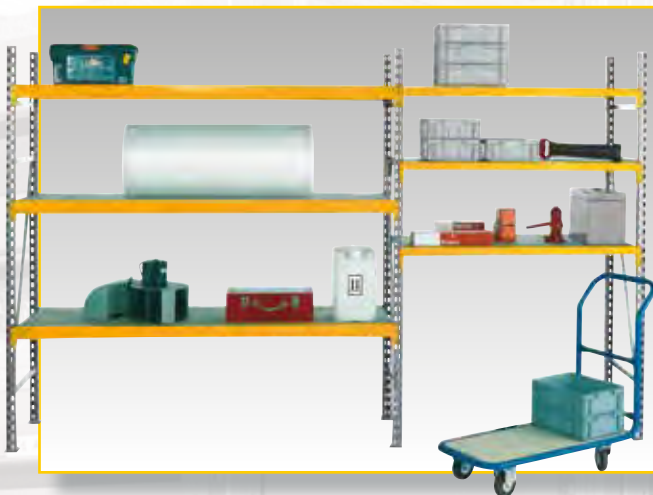

**Grote schappen, hoog
draagvermogen**



**Erg geschikt voor
hangende kleding**



**Maar ook voor de opslag
van banden**

ENGELS

voor middelzware en volumineuze lasten

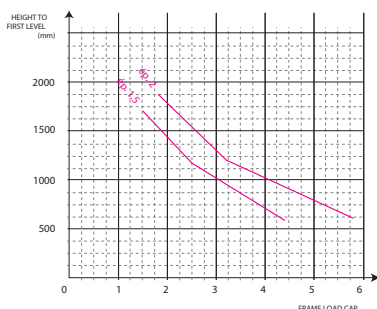

Belasting per staander:

- **Veiligheidscoëfficiënt: 1,5**
- **Berekeningen uitgevoerd met gelijkmatige vakverdelingen in de hoogte.**
- **Raadpleeg bovenstaande grafiek voor belasting afhankelijk van hoogte van het 1e niveau.**

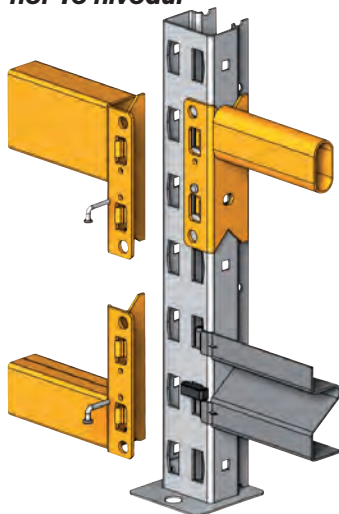

DE BASELEMENTEN

Standers

- 3 uitvoeringen: gelast, gebout of ongemonteerd
- 2 types (zie grafiek links):
type 1,5: belasting 3,5 T (eerste niveau op 800 mm)
type 2: belasting 4,8 T (eerste niveau op 800 mm)
- 12 dieptes: van 400 mm tot 1500 mm (per stap van 300 mm)
- 15 hoogtes: van 800 mm tot 6000 mm (per stap van 300 mm)

De Prorack standers zijn samengesteld uit 2 stijlen in koudgewalst profiel en voorzien van 6 zettingen en zonder lasnaden. De U-vormige stijlen worden samengesteld met behulp van horizontale en diagonale verbindingstukken. De geboute standers worden geassembleerd door middel van schroeven en zelfblokkerende moeren.

Elk element van de geboute en ongemonteerde versies kunnen indien nodig snel vervangen worden.

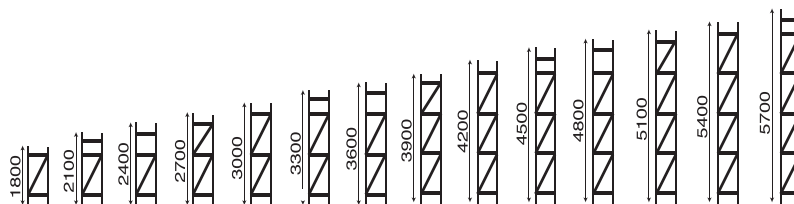

Liggers

- 8 standaarduitvoeringen
- 8 verschillende lengtes (van 1000 tot 2700 mm)
- Verschillende belastbaarheden

Prorack liggers zijn verkrijgbaar in 2 rechthoekprofielen, een ovaalprofiel voor hangrekken (kledinghangers) of ingekeepte profielen voor legborden.

Legenda

- Voorraadproduct, binnen 1 werkdag verzendgereed.
- Levertijd 1 à 2 weken.
- Leverbaar na overleg.

Toegelaten kg last per ligger (mits gelijkmatig verdeeld)	
type lengte (in mm)	40x20 ovaal (voor hangend textiel)
1000	170
1300	120
1600	90 ●
1800	70
2000	50
2200	-
2500	-
2700	-

Toegelaten belasting (in kg) per liggerpaar (mits gelijkmatig verdeeld)							
type lengte (in mm)	40x30 type 1,5	40x30 type 2	60x30 type 1,5	60x30 type 2	45x30x10 profiel	70x30x10 profiel	97,5x50 type R
1000	520	690	940	1240	400	880	-
1300	400 ●	520	720	950	300 ●	660	-
1600	290	370	580	770	-	520	1575
1800	220	330	520	680	-	460	1400
2000	180	260 ●	470	580 ●	-	400 ●	1275
2200	150	200	410	530	-	-	1150
2500	-	-	-	410	-	-	1000
2700	-	-	-	350	-	-	925

DE BASISELEMENTEN

Legbordbekleding

- 4 types legbordbekleding: geschikt voor alle soorten producten en alle toepassingen.



Legbord van houtvezelplaat (Novopan).



Vurenhouten legbord (Sapin).



Legbord van gaas.
Prijzen op aanvraag.



Gegalvaniseerd legbord.
Prijzen op aanvraag.

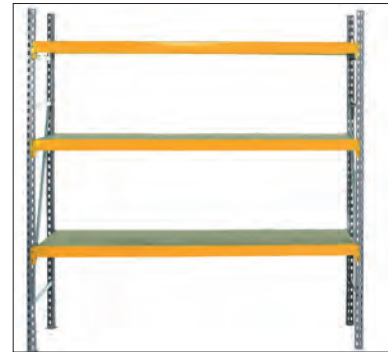

Basisrek.



Aanbouwrek.

Voor andere toepassingen en maatwerk kunt u contact met ons opnemen om samen tot de meest efficiënte oplossing te komen.

Grootvakstelling PRORACK met 3 niveaus (schappen 1300 mm lang)							
Basisrek 1420 x 2100 mm (LxH)				Aanbouwrek 1360 x 2100 mm (LxH)		Extra niveau legborden 1360 mm (L)	
diepte	legbord	draagkracht	art.nr	art.nr	art.nr	art.nr	
600 mm	Novopan	300 kg	3171.630.18	3171.630.23	3171.630.25		
600 mm	Sapin	400 kg	3171.630.33	3171.630.38	3171.630.40		
800 mm	Novopan	220 kg	3171.630.48	3171.630.53	3171.630.55		
800 mm	Sapin	400 kg	3171.630.63	3171.630.68	3171.630.70		
1000 mm	Novopan	100 kg	3171.630.78	3171.630.83	3171.630.85		
1000 mm	Sapin	400 kg	3171.630.93	3171.630.98	3171.631.00		

Grootvakstelling PRORACK met 3 niveaus (schappen 2000 mm lang)							
Basisrek 2120 x 2100 mm (LxH)				Aanbouwrek 2060 x 2100 mm (LxH)		Extra niveau legborden 2060 mm (L)	
diepte	legbord	draagkracht	art.nr	art.nr	art.nr	art.nr	
600 mm	Novopan	400 kg	3170.706.22	3170.708.14	3170.706.15		
600 mm	Sapin	260 kg	3170.706.23	3170.708.15	3170.706.16		
800 mm	Novopan	340 kg	3170.707.16	3170.709.14	3170.706.17		
800 mm	Sapin	260 kg	3170.707.17	3170.709.15	3170.706.18		
1000 mm	Novopan	300 kg	3170.707.57	3170.709.54	3170.706.50		
1000 mm	Sapin	260 kg	3170.707.58	3170.709.55	3170.706.51		

Voordelen:

- **Extra stevigheid door koudgeprofileerd materiaal**
- **Capaciteit tot 4,8 ton per staanderpaar (eerste niveau op 800 mm hoogte)**
- **8 liggerprofielen geschikt voor praktisch elke toepassing**
- **Bijzonder geschikt voor volumineuze goederen**
- **Eenvoudige montage zonder gereedschap. De niveaus zijn regelbaar per stap van 50 mm zodat Prorack gebruikt kan worden voor de opslag van diverse lasten**
- **Inhaakklaauwen met volledige inhaakverbinding waarborgen een perfecte verbinding. Elk risico op het loskomen van de ligger wordt uitgeschakeld door het gebruik van veiligheidsspinnen**
- **Gemakkelijke uitbreiding en wijziging van de vakhoogtes dankzij een eenvoudige en snelle montage**

Prorack is ontworpen voor middelzware en volumineuze lasten. Dit systeem is bijvoorbeeld uitstekend geschikt voor de opslag van banden in zowel de verkoopsruimte als in het magazijn. Maar ook bij het opslaan van volumineuze goederen, los of in bulk, of kleine onderdelen in kunststof bakken.

Prorack is perfect afgewerkt dankzij het aanbrengen van een laag poedercoating uitgehard bij een temperatuur van 250°C. De standaarduitvoering is verzinkt. Blauw (RAL 5019) is naar keuze. Andere RAL kleuren zijn op aanvraag verkrijgbaar. Prorack is goedgekeurd en getest volgens de Europese normen FEM 10.2.02 (Europese Federatie voor goederenbehandeling).



Prorack voor carrosseriedelen.



Industriële bandenhal.



Prorack is uitstekend geschikt voor de opslag van banden, zowel in de verkoopsruimte als in het magazijn.

MAGAZIJN- STELLINGEN

GROOTVAK-
STELLINGEN
PRORACK+



Prorack op wielen. Voordelen: tweezijdig bereikbaar en verstelbare schappen. Zie ook het hoofdstuk Magazijnequipment, pagina 85.



Prorack stelling uitgevoerd met vurenhouten legborden.



Auto-onderdelen opslag op bordes.

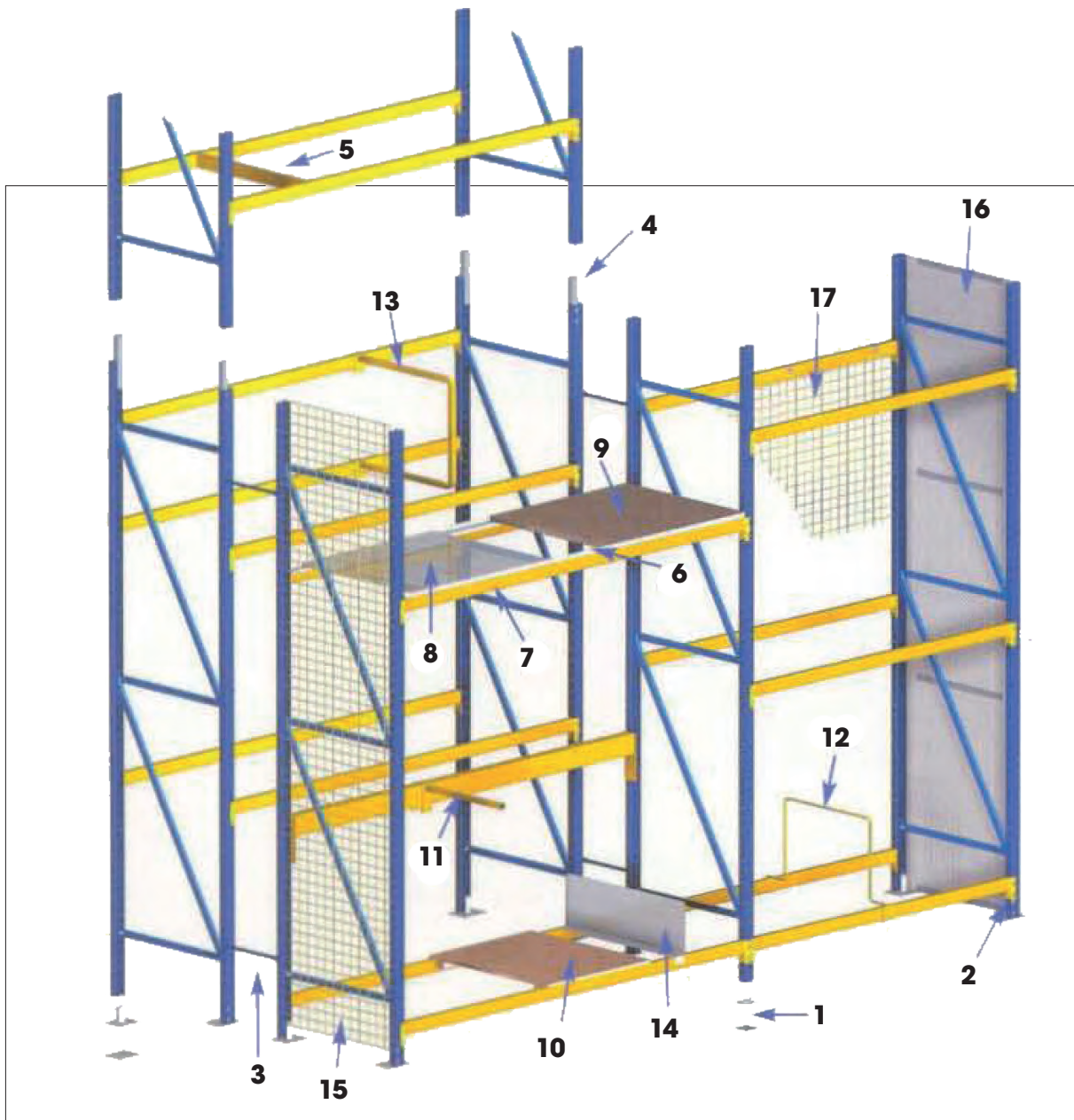

- | | | |
|--|--|---|
| <p>1. Voetplaat:
- 70 x 70 x 2 insteekbaar
- 125 x 100 met boutbevestiging
Met bijbehorende voetplaten voor een betere lastverdeling op de grond.</p> <p>2. Veiligheidspin om per ongeluk uittillen van liggers te voorkomen.</p> <p>3. Koppelstuk om stellingen rug aan rug te verbinden.</p> <p>4. Staanderverhoogstuk.</p> <p>5. Diepteliggers om volumieuze goederen te onder-</p> | <p>steunen zonder het gebruik van een legbord. Kan eveneens gebruikt worden om een legbord te ondersteunen.</p> <p>6. Opsluitprofiel voor spaanplaat of gegalvaniseerd legbord.</p> <p>7. Legbordsteun.</p> <p>8. Gegalvaniseerd legbord voor de opslag van diverse goederen. Wordt op de liggers geplaatst met behulp van toebehoren nr. 6.</p> | <p>9. Legbord van spaanplaat.</p> <p>10. Legbord van vuren planken voor de opslag van diverse goederen.</p> <p>11. Horizontale scheidingsbuis voor vakverdeling.</p> <p>12. Draadverdelers.</p> <p>13. Vakverdelers uit buis.</p> <p>14. Vakverdeling.</p> <p>15. Kopschot uit metaalgaas.</p> <p>16. Zijwand van geperforeerde staalplaat. Ook te gebruiken als display.</p> <p>17. Achterwand van gaas.</p> |
|--|--|---|

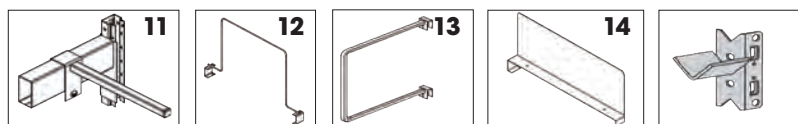

**MAGAZIJN-
STELLINGEN**

**PALLETSTELLINGEN
PROPAL³**



**Flexibel: staanders in
6 soorten en liggers
om de 50 mm verstel-
baar**



Van simpel rek



Tot complex magazijn

ENGELS

onze derde generatie palletstellingen

Voordelen:

- **Vervaardigd uit koudgewalste profielen uit één stuk en voorzien van 10 zettingen, die een grotere weerstand tegen knikken garanderen**
- **De diversiteit aan liggers laat toe lasten tot 5600 kg per niveau op te slaan**
- **De liggers van de palletstellingen kunnen lasten dragen tot 18 ton, met het eerste niveau op een hoogte van 1500 mm**
- **Aan uw wensen aanpasbaar dankzij talloze toebehoren (grenenhouten bekleding, roosterlegborden, haspelhouder, gaasconstructie)**

Palletstellingen zijn erg eenvoudig te monteren. De ligger met 5-haaks bevestiging zorgt voor een robuuste en veilige bevestiging in de staander. Ze worden vervaardigd uit staal van hoogwaardige kwaliteit. Uiteraard voldoen ze aan de geldende normen van de Europese markt.

Propal stellingen kennen een grote verscheidenheid aan accessoires: palletstops, aanrijbescherming voor standers en diverse legborden, aan uw wensen aanpasbaar.

Het 50 mm gatenpatroon in de standers biedt een ongekend precieze verstelbaarheid. Doordat de liggers ook 180 graden gedraaid kunnen worden, wordt in het systeem extra flexibiliteit geboden in de keuze van schaphoogtes.



Basisrek.

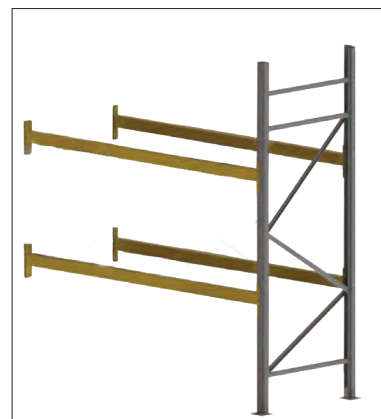

Aanbouwrek.



Zo zie je magazijnen zelden, helemaal leeg, net voor oplevering.

PALLETSTELLINGEN PROPAL³

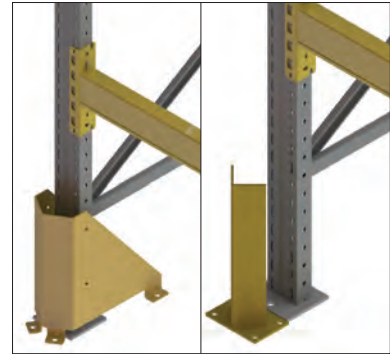

Aanrijbescherming (optioneel) zwaar (links) en licht (rechts). Zie pagina's 82 en 83.

Voor andere toepassingen en maatwerk kunt u contact met ons opnemen om samen tot de meest efficiënte oplossing te komen.

Legenda

- Voorraadproduct, binnen 1 werkdag verzendgereed.
- Levertijd 1 à 2 weken.
- Leverbaar na overleg.

Palletstelling PROPAL met 3 niveaus (inclusief grondniveau)

Basisrek 2700 x 3000 x 1100 mm (LxHxD)				Aanbouwrek		Extra schap	
gewicht pallet	draagkracht per liggerpaar	draagkracht per frame	art.nr	art.nr	art.nr		
0-300 kg	900 kg	3000 kg	3923.000.0000	● 3923.000.0010	● 3923.000.0100	●	
300-400 kg	1200 kg	6000 kg	3923.000.0020	● 3923.000.0030	● 3923.000.0110	●	
400-650 kg	2000 kg	6000 kg	3923.000.0040	● 3923.000.0050	● 3923.000.0120	●	
650-800 kg	2400 kg	9000 kg	3923.000.0060	● 3923.000.0070	● 3923.000.0130	●	
800-1000 kg	3000 kg	9000 kg	3923.000.0080	● 3923.000.0090	● 3923.000.0140	●	

Palletstelling PROPAL met 3 niveaus (inclusief grondniveau)

Basisrek 3300 x 3000 x 1100 mm (LxHxD)				Aanbouwrek		Extra schap	
gewicht pallet	draagkracht per liggerpaar	draagkracht per frame	art.nr	art.nr	art.nr		
650-800 kg	2400 kg	9000 kg	3923.000.1200	● 3923.000.1210	● 3923.000.0180	●	

Palletstelling PROPAL met 4 niveaus (inclusief grondniveau)

Basisrek 2700 x 4500 x 1100 mm (LxHxD)				Aanbouwrek		Extra schap	
gewicht pallet	draagkracht per liggerpaar	draagkracht per frame	art.nr	art.nr	art.nr		
0-300 kg	900 kg	3000 kg	3923.000.1000	● 3923.000.1010	● 3923.000.0100	●	
300-400 kg	1200 kg	6000 kg	3923.000.1020	● 3923.000.1030	● 3923.000.0110	●	
400-650 kg	2000 kg	6000 kg	3923.000.1040	● 3923.000.1050	● 3923.000.0120	●	
650-800 kg	2400 kg	9000 kg	3923.000.1060	● 3923.000.1070	● 3923.000.0130	●	
800-1000 kg	3000 kg	9000 kg	3923.000.1080	● 3923.000.1090	● 3923.000.0140	●	

DE BASISELEMENTEN

Liggers

- 11 liggers in 2 uitvoeringen (standaarduitvoeringen A en B, zie onderstaande afbeelding, C en D op aanvraag)
- 2 soorten bevestigingen: liggers met 3 en 5 haken
- **Om de 50 mm verstelbaar**

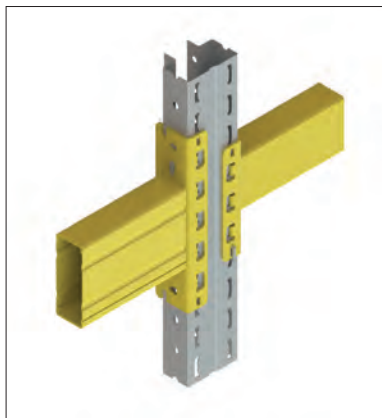

Liggers met 3 en 5 haken.

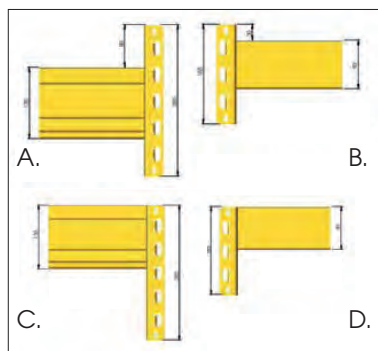

Meer draagkracht en stabiliteit.

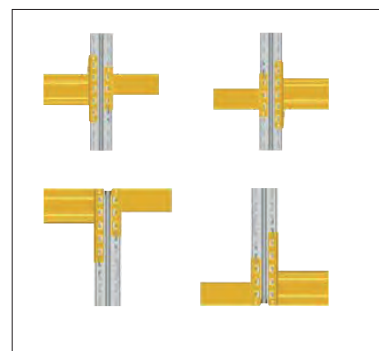

Meerdere oplossingen.

Soorten liggers

type	W70	Y70	E90	G90	H90	I95	K105	L125	N135	O150	P160
ligger-hoogte	70x50x1,5	70x50x2	90 mm	90 mm	90 mm	95 mm	105 mm	125 mm	135 mm	150 mm	150 mm
balk type	recht-hoek	recht-hoek	recht-hoek	recht-hoek	dubbel C-profiel	dubbel C-profiel	dubbel C-profiel	dubbel C-profiel	dubbel C-profiel	dubbel C-profiel	dubbel C-profiel
staalsoort	S235	S235	S235	S315	S315	S315	S315	S315	S315	S315	S315
haaktype	3 haken	3 haken	3 haken	5 haken	5 haken	5 haken	5 haken	5 haken	5 haken	5 haken	5 haken
uitsteek	30 mm	30 mm	30 mm	80 mm	80 mm	80 mm	80 mm	80 mm	80 mm	80 mm	80 mm

Toegelaten belasting per liggerpaar (gelijmatig verdeeld), maximale doorbuiging 1/200.

Veiligheidsfactor van 1,5 conform EN 15512 en EN 15620 normen.

Onderstaande tabel verwijst naar staander 12 Ton (getal in liggeromschrijving is hoogte ligger in mm)

lengte (mm)	W70	Y70	E90	G90	H90	I95	K105	L125	N135	O150	P160
1350	1250	1575	1975	2975	4700	4975	5625	6000	6000	6000	6000
1500	1150	1425	1800	2725	4275	4525	5125	6000	6000	6000	6000
1850	975	1225	1525	2300	3575	3775	4250	5200	5825	6000	6000
2100	875	1075	1350	2075	3200	3375	3825	4650	5200	5950	6000
2250	825	1000	1225	1975	3025	3175	3600	4375	4900	5600	6000
2400	800	900	1125	1825	2725	3000	3400	4125	4625	5275	6000
2550	750	850	1050	1650	2450	2700	3225	3925	4375	5000	6000
2700	675	775	975	1500	2200	2425	3000	3725	4175	4750	5875
2850	625	725	900	1350	2000	2200	2725	3550	3975	4525	5600
3000	575	675	850	1250	1825	2025	2500	3400	3800	4350	5350
3150	525	650	800	1150	1675	1850	2275	3225	3650	4150	5100
3300	475	600	750	1050	1550	1700	2100	2975	3525	4000	4900
3450	X					1575	1950	2750	3325	3850	4725
3600						1450	1800	2550	3075	3700	4550
3750						1350	1675	2350	2850	3575	4375
3900						1275	1575	2200	2675	3350	4225

Toegelaten belasting voor verzonken gelaste liggerparen.

DE BASISELEMENTEN

Staanders

- 2 versies: gemonteerd of ongemonteerd
- 6 types (zie onderstaande tabel)
- 31 hoogtes: van 1.800-10.000 mm (in stappen van 300 mm)

Staanders - types						
	Frame 3T	Frame 6T	Frame 9T	Frame 12T	Frame 15T	Frame 18T
maximale belastbaarheid bij eerste niveau op 1500 mm	3T	6T	9T	12T	15T	18T
breedte	75	75	95	95	95	115
dikte	1,5	1,5	1,5	2	2,5	2,5
materiaal	S235	S315	S315	S355	S355	S355
diepte	50	50	50	50	50	50

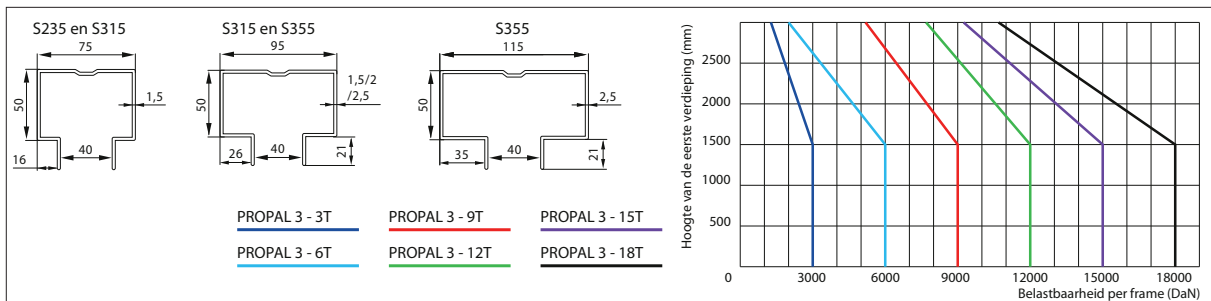

Fabrieksvoorraad: Staanders met diepte 1100 en 1000 mm.

Staanders									
hoogte \ type	2400	3000	3300	3600	3900	4200	4500	5100	6000
3T	●	●		●	●		●	●	
6T	●	●		●	●	●	●	●	
9T		●	●	●	●	●	●	●	●
12T							●	●	●

● uit voorraad fabriek leverbaar.



PALLETSTELLINGEN PROPAL³

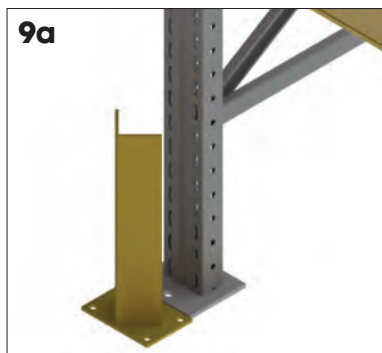

9a
Staanderbescherming voor de stelling geplaatst.

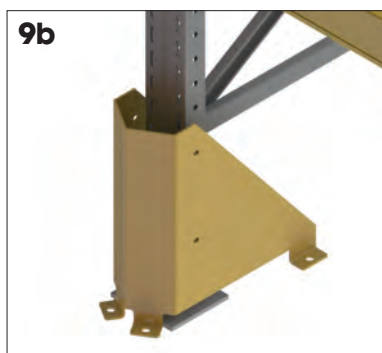

9b
Staanderbescherming om de stelling geplaatst.

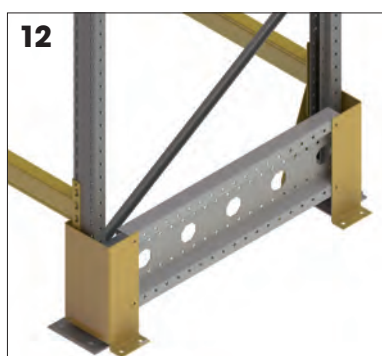

12
Enkele staanderbescherming voor kopse kanten.

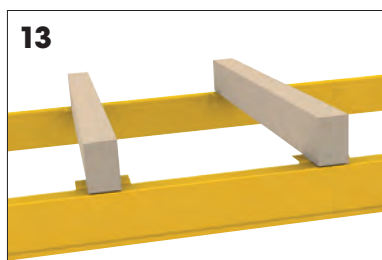

13
Steunbalk.

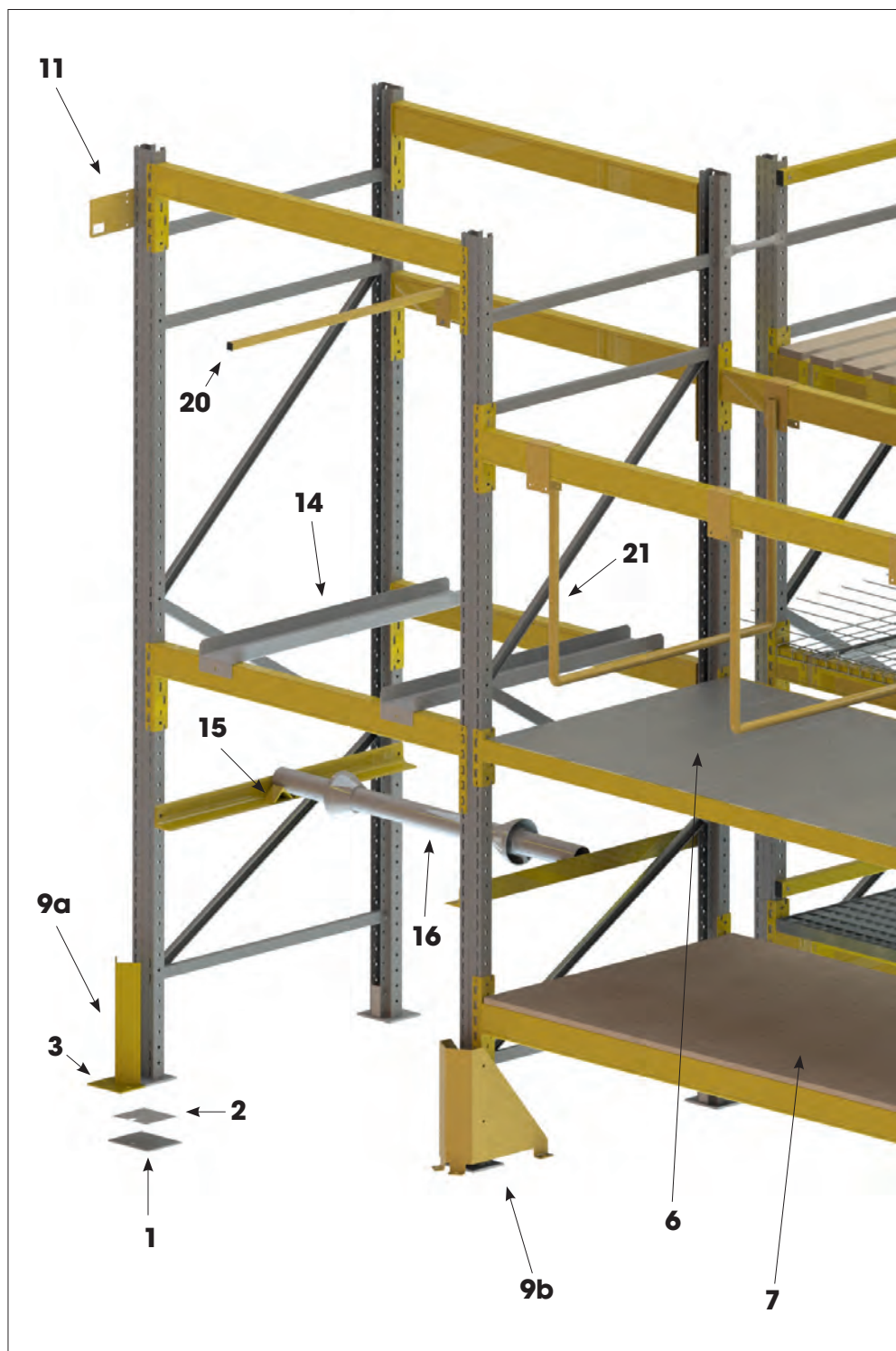

1. a. Voetplaat, 7 mm dik (A en B frames)
b. Voetplaat, 10 mm dik (C en D frames)
2. a. Uitvulplaat, 4 mm dik
b. Uitvulplaat, 2 mm dik
c. Lastverdeelplaat
3. a. Vloeranker, $\varnothing 12 \times 80$ mm
b. Vloeranker, $\varnothing 12 \times 55$ mm
c. Vloeranker, chemisch
4. Staanderkoppelstuk
5. Legbordsteun
6. Gegalvaniseerd legbord
7. Legbord van spaanplaat
8. Legbord van vuren houten planken
9. a. Staanderbescherming voor de staander geplaatst
b. Staanderbescherming om de staander geplaatst
10. Palletstopprofiel (voorkomt dat pallets te ver het vak ingeschoven kunnen worden. Meestal gebruikt om muren en schuifdeuren te beschermen)

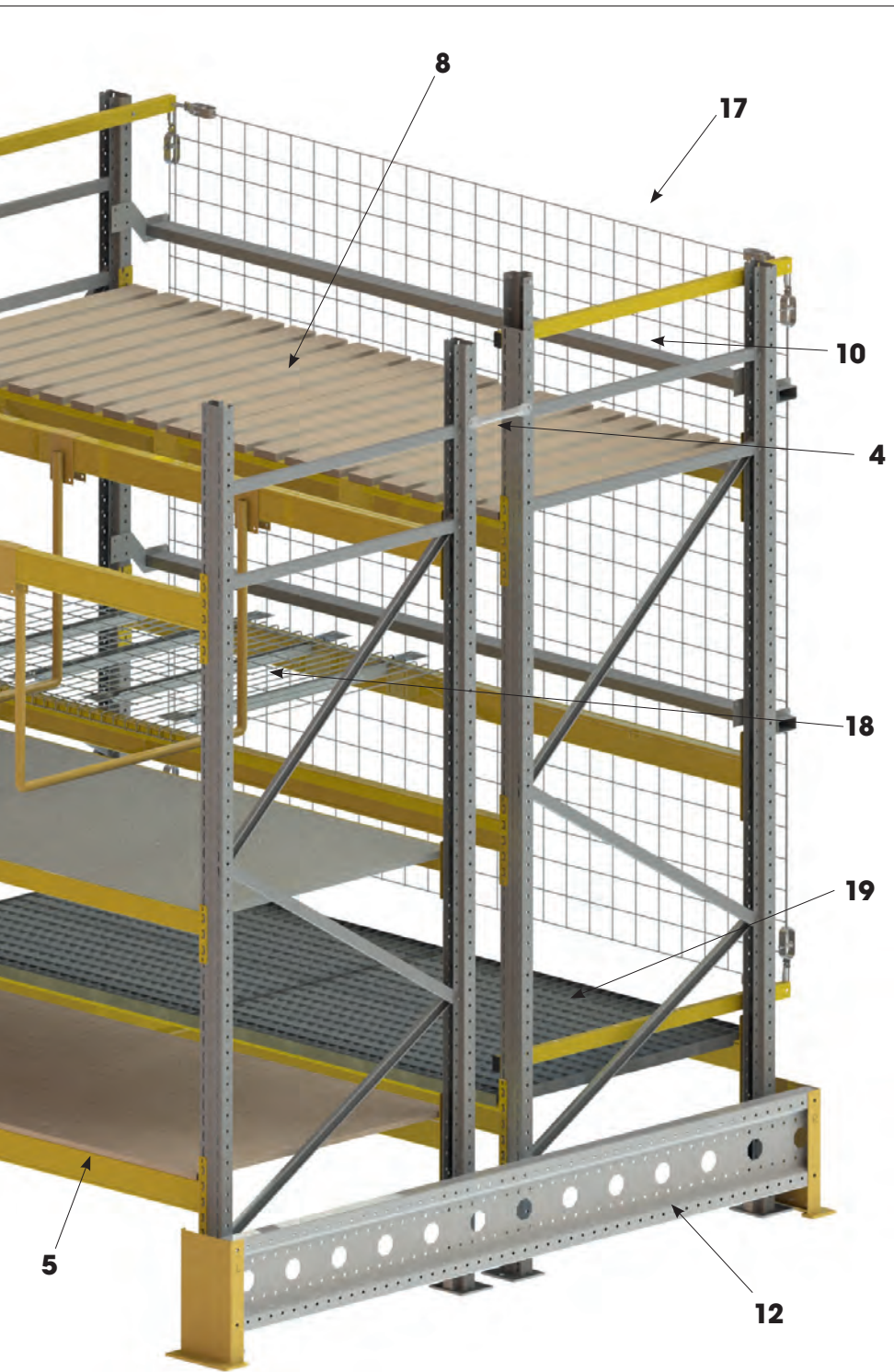

- | | |
|---|---|
| 11. Gangaanduiding | liging instabiele pallets) |
| 12. Enkele en dubbele staanderbeschermer voor kopse kanten. | 18. Legbord van gaas (staat luchtcirculatie toe en laat bluswater passeren) |
| 13. Steunbalk (om niet gepalleteerde goederen te stapelen) | 19. Legbord van gegalvaniseerd rooster |
| 14. Palletondersteuning (voor pallets op blokken zonder sleden) | 20. Horizontale scheidingsbuis voor vakverdeling |
| 15. Assteun | 21. Vakverdelers van buismateriaal |
| 16. Kabelrol | |
| 17. Achterwand in gaas (beveiliging instabiele pallets) | |



Transportrollers



**Ook maatwerk in
staal of kunststof**

MAGAZIJN-
INRICHTING

MAGAZIJN-
EQUIPMENT



Magazijnwagens



Bakkenwagens en
verrijdbare stellingen

ENGELS
zware lasten licht verplaatst

Budget transportroller belastbaar tot 200 kilo met gegalvaniseerde vorken en wielen met rubber loopvlak.



art. nr.	omschrijving
TR-614116-101S-5	600 x 400 mm buitenmaat: 605 x 405 mm belastbaar tot 200 kg



Door de opstaande rand van de onderzetwagens staan de bakken stabiel en zijn ze beschermd tegen botsen en stoten.



Frames, vorken en wielen zijn bij ons standaard aanwezig en snel in ieder gewenste configuratie uit te leveren.

Voor het praktisch en ergonomisch verantwoord verplaatsen van bakken heeft Engels diverse transportrollers in haar assortiment opgenomen die perfect aansluiten bij haar Euronorm bakken op pagina 110.

Onderstaande transportrollers van ABS-materiaal zijn geschikt voor lichte tot middelzware belasting tot 150 kilo. Direct leverbaar en perfect aansluitend op onze Euronorm bakken.

400 x 300 belastbaar tot 100 kg
600 x 400 belastbaar tot 150 kg
zwenkwielen met rubber loopvlak ø75 mm
gegalvaniseerde vorken en velgen



De bakken staan op de trolley

art.nr.	omschrijving	afmetingen	belastbaarheid
80-270-1	open transportroller	400 x 300 mm	tot 100 kg
80-151-1	gesloten transportroller	600 x 400 mm	tot 150 kg
80-156-1	open transportroller	600 x 400 mm	tot 150 kg

Onderstaande transportrollers leveren we in felle kleuren (rood, blauw, geel, groen, naturel) en een ruime keuze in wielen (nylon, PP, rubber) en vorken (RVS of galva). Afhankelijk van de vork-wiel combinatie belastbaar tot maar liefst 200 kg!

600 x 400 mm belastbaar tot 250 kilo
zwenkwielen met polyamide loopvlak ø100 mm
RVS vorken



De bakken staan in de trolley

Bovenstaande trolleys kunnen ook uitgevoerd worden met gegalvaniseerde (plaats -G achter art.nr.) of kunststof vorken (op aanvraag).

art.nr.	omschrijving	afmetingen	belastbaarheid
88001-1	geel, inox vork, polyamide wielen	geschikt voor bakken van 600 x 400 mm. buitenmaten: 625 x 425 mm.	tot 200 kg
88001-3	rood, inox vork, polyamide wielen		
88001-5	blauw, inox vork, polyamide wielen		
88001-6	groen, inox vork, polyamide wielen		
88001-108	beige, inox vork, polyamide wielen		
plaats -G achter art.nr voor trolley met galva vork, polyamide wielen			

Legenda

- Voorraadproduct, binnen 1 werkdag verzendgereed.
- Levertijd 1 à 2 weken.
- Leverbaar na overleg.



1200 x 800 wagens in gebruik magazijn Swedish Match.

zwaarlast kunststof transportroller leeg eenvoudig stapelbaar
belastbaar tot 500 kilo
polyurethaan loopvlak ø125 mm
galva vorken en velgen



Zwaarlast onderzetwagens kunnen een belasting tot 500 kilo dragen en blijven ondanks een zware belasting makkelijk te verplaatsen.

art.nr.	omschrijving	afmetingen	belastbaarheid
80-184-185	● transportroller	800 x 600 mm	tot 500 kg
80-954-85	● transportroller	1200 x 800 mm	tot 500 kg
89-2-3-2DB	● trekstang	n.v.t.	n.v.t.

voldoet aan EN 1757-3 (veiligheid van industriële vrachtwagens).
rubber loopvlak ø200 mm

1250 x 850 x 280 mm
1250 x 1050 x 280 mm



Geschikt voor pallets en palletboxen van 1200x800 of 1200x1000 mm.

art.nr.	omschrijving	afmetingen	belastbaarheid*
4019.101.41 (4019.101.61/ 4019.101.81)	● onderzetwagen	1250 x 850 x 280 mm	500 kg - 1200 kg
4019.101.51 (4019.101.71/ 4019.101.91)	● onderzetwagen	1250 x 1050 x 280 mm	500 kg - 1200 kg

*3 modellen leverbaar met belastbaarheden van 500, 1000 en 1200 kg.



Semi-maatwerk (hoeken en profielen zijn standaard, maten, wielen en vorken zijn vrij).

Transportrollers voor broodbakken om ze zonder extra manipulatie te verplaatsen vanuit diepvries-, koel- of opslagplaats.



Gegalvaniseerd stalen transportroller voor broodbakken
Optioneel met displaybeugel.



art.nr.	omschrijving
WWA700	● 700 x 495 mm

Engels heeft alle benodigde faciliteiten en middelen in huis voor klantspecifiek maatwerk. Afhankelijk van de toepassing kiezen we uit kunststof of staal.

Uit kunststof platen van diverse materialen, afmetingen en diktes maakt Engels met behulp van bok- en of zwenkwielen hygiënische onderzetwagens.

U heeft de keuze uit diverse soorten wielen, bijvoorbeeld PPcop, polypropyleen of streeploos rubber, geremd en ongeremd. Bijpassende vorken van RVS, gegalvaniseerd staal of kunststof houden we op voorraad.

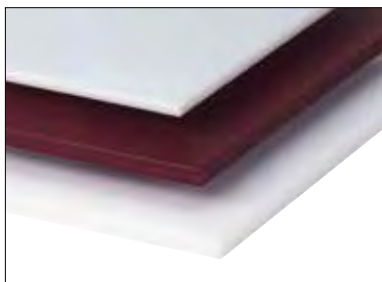

Standaard worden de transportrollers gemaakt van 15 mm dik HMPE virgin plaatmateriaal.



Diepvriesbestendige transportroller voor het verplaatsen van bijvoorbeeld Eurovleesbakken in en uit de vriescel.

Engels fabriceert transportrollers van plaatmateriaal vaak ook op maat. Afhankelijk van de toepassing worden deze gemaakt van kunststof of staal.

Onderstaande transportrollers zijn hygiënische diepvriesbestendige transportrollers gemaakt van HMPE virgin plaatmateriaal en hebben een belastbaarheid van **500 kg**, zelfs in een vriezer waardoor ze veel in de voedingsmiddelenbranche ingezet worden.

**geschikt voor bakken van 600 x 400 mm (buitenmaten: 625 x 425 mm)
belastbaar tot 500 kilo
wielen met ø100 mm**



Het witte plaatmateriaal wordt vaak gebruikt i.c.m. INOX voedingsmiddelengeschikte vorken, het bruine plaatmateriaal i.c.m. met gegalvaniseerde vorken voor niet-hygiënische omgevingen.

art.nr.	omschrijving	afmetingen	belastbaarheid
66001-0	● maatwerkroller 600 x 400 mm, naturel kleur + 4 INOX zwenkwielen	geschikt voor bakken van 600 x 400 mm	tot 500 kg
66001-0-G	● maatwerkroller 600 x 400 mm, naturel kleur + 4 galva zwenkwielen		
66001-8	● maatwerkroller 600 x 400 mm, roodbruine kleur + 4 INOX zwenkwielen	buitenmaten: 625 x 425 mm	
66001-8-G	● maatwerkroller 600 x 400 mm, rood-bruine kleur + 4 galva zwenkwielen		

**geschikt voor bakken van 600 x 400 mm en 800 x 600 mm
(buitenmaten: 825 x 625 mm), belastbaar tot 500 kilo
wielen met ø100 mm**



In hygiënische omgevingen wordt meestal gewerkt met kunststof plaatmateriaal en kunststof wielen met roestvaststalen vorken.

art.nr.	omschrijving	afmetingen	belastbaarheid
55001-0-I-5	● maatwerkroller 800 x 600 mm, naturel kleur + 5 INOX zwenkwielen	geschikt voor bakken van 600 x 400 mm en 800 x 600 mm	tot 500 kg geschikt voor bakken van 600 x 400 mm en 800 x 600 mm
55001-0-G	● maatwerkroller 800 x 600 mm, naturel kleur + 5 galva zwenkwielen		
55001-8-I	● maatwerkroller 800 x 600 mm, roodbruine kleur + 5 INOX zwenkwielen	buitenmaten: 825 x 625 mm	
55001-8-G	● maatwerkroller 800 x 600 mm, rood-bruine kleur + 5 galva zwenkwielen		

Voor een eenvoudigere verplaatsing van de 210 - 400 - 650 liter hygiëne grootvolumebakken (zie vanaf pagina 193 en het hoofdstuk Palletboxen, pagina 221) leveren wij transportrollers met bok- en twee zwenkwielen. Deze zijn beschikbaar met gegalvaniseerde of roestvast stalen vorken.

maatwerk transportrollers voor grootvolumebakken



art.nr.	omschrijving	geschikt voor
66210-0-G	650 x 450 mm, galva wielen	GV-796068-0402-0
66210-0-I	650 x 450 mm, inox wielen	GV-796068-0402-0
66400-0-G	750 x 550 mm, galva wielen	GV-947283-0402-0
66400-0-I	750 x 550 mm, inox wielen	GV-947283-0402-0
66650-0-G	1000 x 750 mm, galva wielen	GV-119083-0502-0
66650-0-I	1000 x 750 mm, inox wielen	GV-119083-0502-0

Bij het kiezen van de juiste transportroller houdt u het best rekening met de volgende vereisten:

- afmetingen
- belastbaarheid
- type ondergrond
- materiaal

Voor de beste samenstelling (toepassing/prijs) kunt u altijd contact opnemen met onze verkoopafdeling.



Ook voor cilinders en vaten (vanaf pagina 207) heeft Engels meerdere typen transportrollers gemaakt en geleverd.

achthoekige maatwerk transportrollers uit 15 mm dik PE met 4 opstaande randen van 70 mm.



art.nr.	omschrijving	geschikt voor
66001-CIL360-0	ø360 mm, 4 inox vorken + PPcop zwenkwielen	CIL-4233-445-0 & CIL-4233-540-0
66001-CIL410-0	ø410 mm, 4 inox vorken + PPcop zwenkwielen	CIL-5141-530-0
66001-CIL440-0	ø440 mm, 4 inox vorken + PPcop zwenkwielen	CIL-5143-733-0

Versterkte bodems onder kunststof grootvolumebakken voorzien van RVS levensmiddelen geschikte wielen.

600 x 380 x 680 mm onderstel voor mengbak



Maatwerk onderstel op wielen voor meng- en spoelbakken, zie pagina 196.

TAFELWAGENS/ ETAGEWAGENS

Multifunctionele tafel- en etagewagens met houten legborden zijn voorzien van twee vaste en twee massief rubberen zwenkwielen (Ø125 mm of Ø160 mm afhankelijk van het model) en eenvoudig zelf te monteren van buizen en stalen profielen.

De legborden zijn gemaakt van 15 mm dik gelakt triplex. De wagens zijn afgewerkt met schokbestendige blauwe epoxycoating RAL 5005.

Zwaarlast tafeltwagens leveren we in twee lengtes; 1180 en 1380 mm en zijn belastbaar tot 500 kg (300 kg op de onderste plank en 200 kg op de bovenste).



Optioneel zijn de transportkarren te voorzien van richtingvastzeters en kunststof, metalen of rubberen legborden.



Zie pagina 47 voor verrijdbare stellingen.



1040 x 620 x 1070 mm
2 niveaus (565 mm tussenruimte)
max. 150 kg per plank
Ø125 mm wielen

art.nr.	
4020.012.03	●



1060 x 620 x 1070 mm
3 niveaus (265 mm tussenruimte)
max. 100 kg per plank
Ø125 mm wielen

art.nr.	
4020.012.04	●



1040 x 620 x 1625 mm
3 niveaus (565 mm tussenruimte)
max. 100 kg per plank
Ø160 mm wielen

art.nr.	
4020.012.05	●



1040 x 620 x 1625 mm
5 niveaus (265 mm tussenruimte)
max. 60 kg per plank
Ø160 mm wielen

art.nr.	
4020.012.06	●



1180(1380) x 715 x 880 mm, 1 niveau
max. 200 kg, Ø200 mm wielen

art.nr.	omschrijving
4020.014.52	● L:1180 mm
4020.014.49	● L:1380 mm



1180(1380) x 715 x 880 mm
2 niveaus, (565 mm tussenruimte)
max. 500 kg, Ø200 mm wielen

art.nr.	omschrijving
4020.014.50	● L:1180 mm
4020.014.51	● L:1380 mm



1180(1380) x 715 x 880 mm
3 niveaus (265 mm tussenruimte)
max. 500 kg, Ø200 mm wielen

art.nr.	omschrijving
4020.014.44	● L:1180 mm
4020.014.45	● L:1380 mm



1180(1380) x 715 x 880 mm
2 niveaus (565 mm tussenruimte)
max. 500 kg, Ø200 mm wielen

art.nr.	omschrijving
4020.014.42	● met rubberen dekplaten

PLATEAU-/BAKKENWAGENS

820 x 450 x 1150 mm
3 vaste niveaus, max. 200 kg
2 vaste + 2 zwenkwheels ø125 mm
euronorm bak max. 430 mm hoog



art.nr.	omschrijving
4020.010.05	● geschikt voor 3 (600 x 400 mm) of 6 (400 x 300 mm) euronorm bakken (schappen zijn dan niet nodig)

530 x 655 x 1120 mm
3 kantelbare niveaus, max. 200 kg
4 zwenkwheels ø125 mm
euronorm bak max. 280 mm hoog



art.nr.	omschrijving
4020.011.06	● geschikt voor 3 (600 x 400 mm) of 6 (400 x 300 mm) euronorm bakken (schappen zijn dan niet nodig)

940 x 655 x 1120 mm
3 kantelbare niveaus, max. 200 kg
4 zwenkwheels ø125 mm
euronorm bak max. 280 mm hoog



art.nr.	omschrijving
4020.012.07	● geschikt voor 6 (600 x 400 mm) of 12 (400 x 300 mm) euronorm bakken (schappen zijn dan niet nodig)

1415 x 670 x 1760 mm
5 kantelbare niveaus, max. 200 kg
4 zwenkwheels ø160 mm
euronorm bak max. 265 mm hoog



art.nr.	omschrijving
4020.013.08	● geschikt voor 15 (600 x 400 mm) of 30 (400 x 300 mm) euronorm bakken (schappen zijn dan niet nodig)

Kunststof magazijnwagens en werktafels worden o.a. ingezet in de horeca, voedselindustrie, recreatie- en uitvaartsector. Maar ook voor toepassingen waar het niet wenselijk is om met metalen karren te werken, zoals op vliegvelden of andere werkplekken waar metaal geveerd wordt.



Kunststof karren ingezet in de horeca als opslagrek en voorbereidingstafel.

art.nr.	omschrijving
RVT2-4-64120-10C	● voorbereidingstafel (1000 x 660 x 920 mm)
RGN12-4761185	○ kunststof gastronom wagen



Metalen bakkenwagens volgen de Euronorm maatvoering en kunnen derhalve ingericht worden met het hele euronorm bakken en magazijnbakken programma.

Legenda

- Levertijd 1 à 2 weken.
- Leverbaar na overleg.



Controle van handbagage op luchthaven. Voorbeeld van maatwerk.

VERRIJDABARE STELLINGEN

Stalen zwaarlasttransportrollers voor pallets en palletboxen (1200 x 800 mm en 1200 x 1000 mm) zijn gemaakt van 40 mm dik buismateriaal, zijn voorzien van twee zwenk- en twee vaste wielen en kunnen afhankelijk van de benodigde belastbaarheid en ondergrond voorzien worden van drie type wielen.



Max. 500 kg, dempt vibraties op beschadigde bodems, beton, etc.



Max. 1000 kg, te gebruiken op gladde vloeren gepolijst beton of kunststof.



Max. 1200 kg, aluminium vorken met kogellagers voor het makkelijk verplaatsen van zwaardere ladingen.

Legenda

- Voorraadproduct, binnen 1 werkdag verzendgereed.
- Levertijd 1 à 2 weken.
- Leverbaar na overleg.

voldoet aan EN 1757-3
(veiligheid van industriële vrachtwagens).

1250 x 850 x 650 mm
1250 x 1050 x 650 mm



Geschikt voor pallets en palletboxen van: 1200 x 800 of 1200 x 1000 mm.

art.nr.	afmetingen	belastbaarheid*
4019.101.45 (4019.101.65/ 4019.101.85)	● 1250 x 850 x 650 mm	500 kg - 1200 kg
4019.101.55 (4019.101.75/ 4019.101.95)	● 1250 x 1050 x 650 mm	500 kg - 1200 kg

*3 modellen leverbaar met belastbaarheden van 500, 1000 en 1200 kg.

PROSPACE+ rek op een transportroller van stalen profielen, lengte 1000 of 1200 mm. Snel te assembleren door inhaakklaauwen. De niveaus zijn in hoogte verstelbaar om de 40 mm en kunnen belast worden tot 40 kg per niveau. Eenvoudig en streeploos te verrijden door de 4 zwenkwielen in non-marking rubber. Standaard kleuren zijn blauw epoxy (RAL 5019) en grijs (RAL 7035).



art.nr.	afmeting	omschrijving
4021.103.30	● 1045 x 605 x 1785 mm	max. 200 kg
4021.103.31	● 1315 x 605 x 1785 mm	max. 200 kg

PRORACK+ zwaarlastrek op een transportroller van stalen profielen, lengte 1000 of 1200 mm. De niveaus zijn in hoogte verstelbaar om de 50 mm en te voorzien van een 19 mm dik houten legbord. In een later stadium kunnen er altijd niveaus worden toegevoegd. Afhankelijk van de bodem/wielen combinatie belastbaar tot 250 of 500 kg. Standaard kleuren zijn epoxy blauw (RAL 5019) en geel (RAL 1028).



Materialen worden los geleverd met montage-instructies. Overige afmetingen en accessoires op aanvraag.

art.nr.	afmeting	belastbaarheid
4021.009.20	○ 1100 x 600 x 1850 mm	heavy duty, max. 500 kg
4021.009.40	○ 1100 x 800 x 1850 mm	heavy duty, max. 500 kg
4021.009.60	○ 1400 x 600 x 1850 mm	heavy duty, max. 500 kg
4021.009.80	○ 1400 x 800 x 1850 mm	heavy duty, max. 500 kg

art.nr.	afmeting	belastbaarheid
4021.008.20	● 1100 x 600 x 1750 mm	medium duty, max. 250 kg
4021.008.40	● 1100 x 800 x 1750 mm	medium duty, max. 250 kg
4021.008.60	● 1400 x 600 x 1750 mm	medium duty, max. 250 kg
4021.008.80	● 1400 x 800 x 1750 mm	medium duty, max. 250 kg



De medium duty serie heeft 4 zwenkwieien (ø125 mm) waarvan 2 geremd. Maximaal belastbaar tot 250 kg.

Het eerste niveau zit vast op 300 mm van de grond. Extra niveaus zijn flexibel instelbaar in hoogte, om de 60 mm.

De heavy duty serie heeft een belastbaarheid tot 500 kg. De wagen heeft 2 bok- en 2 geremde zwenkwieien van ø 200 mm.

De niveaus zijn flexibel instelbaar in hoogte, om de 50 mm. Het eerste niveau is vast, op 280 mm van de grond.



Eenvoudig te verplaatsen met behulp van de duwbeugel. Verstelbaar om de 50 mm.



Optioneel: achterwand afgevoerd met gasconstructie.



1400 x 600 x 1750 mm max. 250 kg

art.nr.	omschrijving
4021.010.60	● etagewagen

Etagewagentje met (schuin) verstelbare niveaus. Ideaal voor het bevoorraden van werkposten. De legborden zijn verstelbaar per stap van 50 mm en schuin verstelbaar in een hoek van 0 tot 20°. Hierdoor zijn de goederen goed te bereiken.



Maatwerk lekbakken, bijvoorbeeld hangend tussen de liggers van een palletstelling



Zand-zoutkisten

MAGAZIJN- INRICHTING

LEKKEN EN
UITGLIJDEN
VOORKOMEN



Absorptiemiddelen



Voor de opslag van uw
chemische materialen



Kunststof platforms, lekbakken
en opslagkasten

ENGELS
voorkomen is beter dan genezen

LEKKEN VOORKOMEN

ABSORPTIE- MIDDELEN

Niet onder ieder lek staat een opvangbak. Machines verliezen olie, in een laboratorium breekt iets, een afsluiter drupt of een vat valt kapot. Dan moet er ingegrepen worden om erger te voorkomen: slangen leggen rond de plas om die in te dammen en de vervuiling absorberen met doeken of kussens.



Absorptiemateriaal voor koolwaterstoffen (olie, diesel, etc.) drijft op water en neemt alleen de verontreiniging op.

De situatie bepaalt het absorptiemiddel: grijs voor alle vloeistoffen, wit voor olie drijvend op een natte straat.



Slangen dammen de lekkage in, doeken nemen de vloeistof op.

Absorptiemateriaal dat zich volgezogen heeft gaat in de meegeleverde extra sterke afvalzakken naar de verwerker.



art.nr.	omschrijving
AB-PVC-24	600 x 600 mm, rioolafdichting

Natuurlijk is voorkomen beter dan genezen. Maar als er ondanks alle goede zorgen toch milieugevaarlijke stoffen lekken, dan kunt u er maar beter op voorbereid zijn!

De kleur toont de toepassing: rood voor binnen, geel voor buiten, als u de olie en niet het regenwater wilt verwijderen.



"grijze inhoud voor universeel gebruik"

"witte inhoud alleen voor koolwaterstoffen"

660 ltr. emergency spillkits, verrijdbaar. Rood voor alle vloeistoffen, geel alleen voor koolwaterstoffen zoals smeerolie, benzine of diesel.

art.nr.	inhoud	afmetingen	omschrijving
AB-660-U	660 ltr.	1210 x 765 x 1210 mm	universeel gebruik, rood
AB-660-K	660 ltr.	1210 x 765 x 1210 mm	alleen koolwaterstoffen, geel



Absorptiekits in drie maten, 100, 170 en 330 ltr. Toepassing bijvoorbeeld in hangaars of chemiemagazijnen.

art.nr.	inhoud	afmetingen	omschrijving
AB-100-U	100 ltr.	750 x 650 x 420 mm	universeel gebruik, rood
AB-170-U	170 ltr.	1030 x 630 x 690 mm	universeel gebruik, geel
AB-330-U	330 ltr.	1255 x 750 x 850 mm	universeel gebruik, geel
AB-100-K	100 ltr.	750 x 650 x 420 mm	universeel gebruik, rood
AB-170-K	170 ltr.	1030 x 630 x 690 mm	koolwaterstoffen, geel
AB-330-K	330 ltr.	1255 x 750 x 850 mm	koolwaterstoffen, geel

Absorptiekits bestaan uit een strooikist met slangen, doeken, kussens, vuilniszakken en rubberen handschoenen. Aantallen en maten zijn verschillend per artikelnummer, voor meer informatie bezoek onze webshop of neem contact op met onze afdeling Verkoop.

LEKKEN VOORKOMEN

ABSORPTIE- MIDDELEN

De vormen van onze absorptiemiddelen hebben hun functie: slangen leg je rond een verontreiniging, doeken zijn bedoeld voor verspreide vervuiling, kussens voor het opnemen van volumes zoals onder een lek of in een kuil. Onze witte Ø200 slangen voor koolwaterstoffen zijn zelfs koppelbaar met musketonhaken om drijvend op water een olievlek in te dammen.



Universele absorptiemiddelen, geschikt voor alle vloeistoffen zoals zuren, logen, olie en benzine, herkenbaar aan hun grijze kleur.

art.nr.	koolwaterstoffen, verpakt per	tot. capaciteit
AB-AW-412	● slang ø80 x 1220 mm - 40 stuks	228 ltr./ doos
AB-MRO-100	● doek 410 x 460 mm - 100 stuks	100 ltr./ doos
AB-AW-99	● kussens 250 x 250 mm - 40 stuks	112 ltr./ doos



Absorptiemiddelen, speciaal voor koolwaterstoffen, zoals olie, benzine en diesel.

art.nr.	koolwaterstoffen, verpakt per	tot. capaciteit
AB-SPC-810	● slang ø200 x 3000 mm - 4 stuks	269 ltr./ doos
AB-SPC-510	● slang ø120 x 3000 mm - 4 stuks	135 ltr./ doos
AB-OP-100	● doek 410 x 460 mm - 100 stuks	100 ltr./ doos
AB-OIL-1818	● kussens 460 x 460 mm - 16 stuks	125 ltr./ doos
AB-OIL-99	● kussens 250 x 250 mm - 40 stuks	112 ltr./ doos

Voor kleinschalige toepassingen leveren we standaard sets, hieronder vindt u twee voorbeelden. Maar of het nu gaat om garages, hangars, magazijnen of schepen, we stellen graag met u een optimale "calamiteiten-set" samen. En we hopen dat u hem nooit nodig heeft! Want uiteindelijk willen we toch allemaal een gezondere schonere wereld, of niet?



Labo-kit universeel.

Inhoud: handschoenen, 15 doeken 410 x 460 mm, 4 slangen ø80 x 1220 mm

art.nr.	omschrijving
AB-LABO-U	● 600 x 400 x 220 mm, 67,5 ltr.



ADR-kit, voor op vrachtwagens.

Inhoud: handschoenen, 10 doeken 410 x 460 mm, 2 slangen ø80 x 1220 mm, 4 kussens 250 x 250 mm.

art.nr.	omschrijving
AB-ADR-K	● 400 x 300 x 325 mm, cap. 51 ltr. voor koolwaterstoffen
AB-ADR-U	● 400 x 300 x 325 mm, cap. 51 ltr. universeel

Legenda

- Voorraadproduct, binnen 1 werkdag verzendgereed.
- Levertijd 1 à 2 weken.

LEKKEN VOORKOMEN

VLOEREN

Gemorste vloeistoffen leiden tot glibberige vloeren en tot een onveilige werkomgeving. De producten van Engels staan in dienst van logistiek en een beter milieu: daarom bieden wij u een breed assortiment lekpreventie middelen: lekbakken, vloeren en absorberend materiaal.

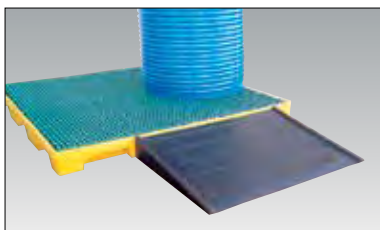

art.nr.	afmetingen
LB RAPFR	775 x 580 x 115 mm
LB RAMPE	1200 x 800 x 150 mm

Gemakkelijker vaten uw werkvloer oprijden.

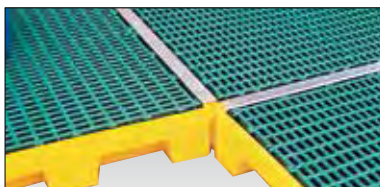

art.nr.	afmetingen
LB C JOINT	1195 x 40 x 35 mm

Met RVS verbindingsprofielen koppelt u uw vloerunits tot één geheel.

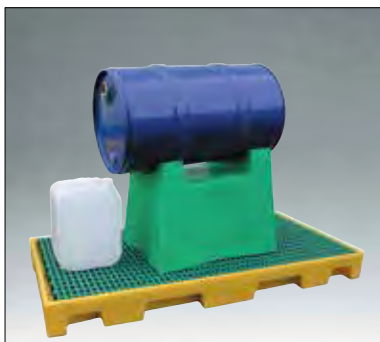

art.nr.	afmetingen
LB SFA1 60	515 x 390 x 390 mm

Vatensteun voor een 60 liter vat en opvangbak, art. nr. LB PFCP 60.

Werken met vloeistoffen, droge voeten houden en bodem / milieu beschermen, daar gaat het hier om. Modulaire units van 1,5 en 0,75 m² met afmetingen aangepast aan 200 liter vaten vormen samen een stabiele en veilige werkvloer. Ze zijn belastbaar tot 666 kilo per m².

710 x 665 x 115 mm, 35 liter.
belastbaar tot 400 kg*



art.nr.	omschrijving
LB PFCP 35	● kunststof rooster

1245 x 625 x 115 mm, 60 liter.
belastbaar tot 600 kg*



art.nr.	omschrijving
LB PFCP 60	● kunststof rooster
LB PFCG 60	○ gegalvaniseerd rooster

1245 x 1245 x 115 mm, 120 liter.
belastbaar tot 1100 kg*



art.nr.	omschrijving
LB PFCP 120	● kunststof rooster
LB PFCG 120	● gegalvaniseerd rooster

990 x 645 x 345 mm, 200 liter.
belastbaar tot 250 kg*



art.nr.	omschrijving
LB PFCP 200	○ kunststof rooster

1220 x 660 x 150 mm, 80 liter.
belastbaar tot 600 kg*



art.nr.	omschrijving
LB PFRP ECO80	● kunststof rooster

1270 x 825 x 150 mm, 120 liter.
belastbaar tot 1000 kg*



art.nr.	omschrijving
LB PFRP ECO120	● kunststof rooster

1280 x 1230 x 150 mm, 180 liter.
belastbaar tot 1000 kg*



art.nr.	omschrijving
LB PFRP ECO180	● kunststof rooster

1610 x 1270 x 150 mm, 240 liter.
belastbaar tot 2000 kg*



art.nr.	omschrijving
LB PFRP ECO240	● kunststof rooster

*De belastbaarheid getoond in het kader bij de bakken is gemeten bij een gelijkmatige verdeling.

LEKKEN VOORKOMEN

E-LINE STELLING- EN LEKBAKKEN

De hieronder afgebeelde lekbakken passen perfect binnen de E-line filosofie (Economisch, Efficiënt, Ecologisch) Ze beantwoorden aan de groeiende vraag van onze klanten. Duurzaam vervaardigd van gerecycleerde polyethyleen en volledig beschermd tegen UV-straling. Hierdoor gaan ze een leven lang mee. Ze besparen opslag- en transportkosten dankzij nestbaarheid.

1265 x 700 x 495 mm, 220 ltr.
belastbaar tot 500 kg
(indien gelijkmatig verdeeld)



art.nr.	omschrijving
LB BRCECOP 220	● genest 20 per stapel (2,4 m hoog)

925 x 755 x 555 mm, 225 ltr.
belastbaar tot 500 kg
(indien gelijkmatig verdeeld)



art.nr.	omschrijving
LB BRCECOP 225	● genest 20 per stapel (2,4 m hoog)

1280 x 1280 x 485 mm, 450 ltr.
belastbaar tot 900 kg
(indien gelijkmatig verdeeld)



art.nr.	omschrijving
LB BRCECOP 450	● genest 10 per stapel (2,4 m hoog)

1380 x 1280 x 1000 mm, 1050 ltr.
belastbaar tot 1500 kg
nestbaar



art.nr.	omschrijving
LB BRCECOP 1100	● genest 7 per stapel (2,4 m hoog)



Nestbaar voor economisch transport en opslag.

We maken ook lekbakken op maat, bijvoorbeeld voor in een opslagrek of opslagkast. Hieronder ziet u een voorbeeld van een maatwerk stellinglekbak.



Een uit plaatwerk gelaste lekbak rustend op de liggers van een palletstelling. Inhoud en afmeting flexibel aan te passen aan de stelling die u gebruikt. Zonder ruimteverlies, hierdoor kunt u specifiek die schappen voorzien van lekbeveiliging waarop vloeistoffen worden geplaatst. Zonder dat u uw gehele magazijn vloeistofdicht hoeft te bouwen.



Legenda

- Voorraadproduct, binnen 1 werkdag verzendgereed.
- Leverbaar na overleg.

LEKKEN VOORKOMEN

VOOR ÉÉN OF
TWEÉ VATEN



art.nr.	afmetingen
LB SFG2 60	840 x 385 x 315 mm

Vatensteun 2 x 60 ltr. vaten, stapelbaar tot max. 4 vaten.



art.nr.	afmetingen
LB SFA2 220	1245 x 580 x 380 mm

Vatensteun 2 x 200 ltr. vaten, stapelbaar tot max. 4 vaten.



art.nr.	afmetingen
LB SFA1 220	790 x 580 x 590 mm

Drager voor één 200 ltr. vat.

Biedt samen met onze 270 ltr. opvangbak, art. nr. LB BRLG 270 een ARBO-technisch perfecte situatie. Milieuvriendelijk werken zonder bukken.



art.nr.	omschrijving
LB BRLP 70-230	○ kunststof rooster



art.nr.	omschrijving
LB BRCP 200	○ kunststof rooster
LB BRCG 200	○ gegalvaniseerd rooster



art.nr.	omschrijving
LB BRLP 240	○ kunststof rooster
LB BRL 240	○ gegalvaniseerd rooster



art.nr.	omschrijving
LB BRLP 70	○ kunststof rooster



art.nr.	omschrijving
LB BRLP 225	○ kunststof rooster
LB BRLG 225	○ gegalvaniseerd rooster



art.nr.	omschrijving
LB BRLP 270	○ kunststof rooster
LB BRLG 270	○ gegalvaniseerd rooster



We houden een ruime voorraad.

LEKKEN VOORKOMEN

LEKBAKKEN VOOR VIER VATEN

Lekbakken, uitvoeringen voor 4 vaten. Leeg met een heftruck te verplaatsen. Getest door de UVL.

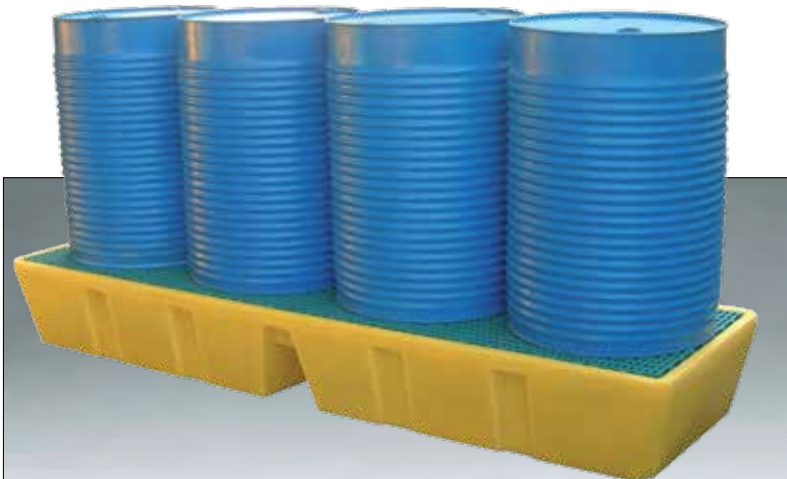

2410 x 700 x 330 mm, 450 ltr.
belastbaar tot 1100 kg (indien gelijkmatig verdeeld)

art.nr.	omschrijving
LB BRLP 450	<input type="radio"/> kunststof rooster
LB BRLG 450	<input type="radio"/> gegalvaniseerd rooster

Afhankelijk van gevraagde maten en toepassing bieden wij u maatwerk of lekbakken uit voorraad. Veel goedkoper dan verbouwen om vloeiستofdichte vloeren te realiseren!



art.nr.	omschrijving
LB CBP	<input type="radio"/> kunststof rooster



1250 x 1250 x 475 mm, 450 ltr.
belastbaar tot 1100 kg
(indien gelijkmatig verdeeld)

art.nr.	omschrijving
LB BRCP 450	<input type="radio"/> kunststof rooster
LB BRCG 450	<input type="radio"/> gegalvaniseerd rooster



1290 x 1290 x 705 mm, 880 ltr.
belastbaar tot 1500 kg
(indien gelijkmatig verdeeld)

art.nr.	omschrijving
LB MRP 880	<input type="radio"/> kunststof rooster
LB MRG 880	<input type="radio"/> gegalvaniseerd rooster



Opening voor leegpompen.



art.nr.	omschrijving
LB CBG	<input type="radio"/> gegalvaniseerd rooster

Met rooster (apart bestellen)...



Platformen leveren we ook in ecoverisie.



..of zonder rooster.

LEKKEN VOORKOMEN

LEKBAKKEN VOOR IBC'S

Mogelijkheden: een brede lage opvangbak (voor 1 of 2 IBC's) voor maximale veiligheid en gebruiksgemak, of een smallere hoge voor gebruik in kleine ruimtes.

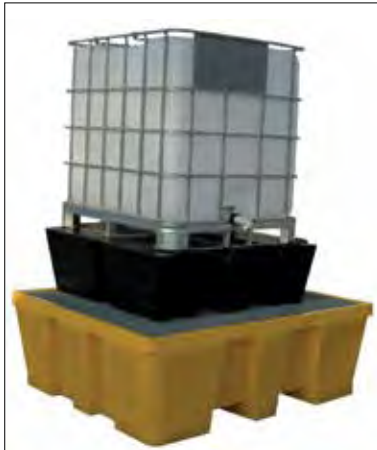

art.nr.	afmetingen
LB REHAU 1	<input type="radio"/> 1200 x 1200 x 405 mm

Schuine IBC-steun voor volledige aftappen.



art.nr.	afmetingen
LB RECEP	<input type="radio"/> 630 x 575 x 475 mm

Afzul-unit.



art.nr.	afmetingen
LB MRP SOUT 1100	<input type="radio"/> 1700 x 1300 x 940 mm

Op de MRP SOUT 1100 is de afzul-unit geïntegreerd in de bak.



1740 x 1450 x 600 mm, 1000 ltr.
belastbaar tot 2000 kg

art.nr.	omschrijving
LB MRP 1000	<input type="radio"/> kunststof rooster
LB MRG 1000	<input type="radio"/> gegalvaniseerd rooster



2490 x 1290 x 475 mm, 1050 ltr.
belastbaar tot 3500 kg

art.nr.	omschrijving
LB MRP BI	<input type="radio"/> kunststof rooster
LB MRG BI	<input type="radio"/> gegalvaniseerd rooster



1300 x 1300 x 900 mm, 1200 ltr.
belastbaar tot 2000 kg

art.nr.	omschrijving
LB MRP 1200	<input type="radio"/> kunststof rooster
LB MRG 1200	<input type="radio"/> gegalvaniseerd rooster



1830 x 1830 x 640 mm, 1500 ltr.
belastbaar tot 2000 kg

art.nr.	omschrijving
LB MRP 1500	<input type="radio"/> kunststof rooster
LB MRG 1500	<input type="radio"/> gegalvaniseerd rooster



Ideaal in bijvoorbeeld garages. No-nonsense oplossing.

LEKKEN VOORKOMEN

OPSLAGKASTEN

990 x 500 x 1660(1835) mm (met opvangbak 50 ltr.)
(820 x 440 x 1490 mm binnenwerks)



art.nr.	buitenafmetingen	omschrijving
LBA.GM 1	○ 990 x 500 x 1660 mm	opslageenheid met 3 schappen
LBA.GM 1-BA	○ 990 x 500 x 1835 mm	opslageenheid met 3 schappen en opvangbak. opvangcapaciteit 50 ltr.

1500 x 1040 x 1900 mm, 280 ltr.
(1300 x 910 x 1400 mm binnenwerks)



art.nr.	buitenafmetingen	omschrijving
LBC.GM 1	○ 1500 x 1040 x 1900 mm	opslageenheid inclusief geplastificeerd rooster, opvangcapaciteit 280 ltr.



art.nr.	buitenafmetingen	omschrijving
LBC.GM 1-1000	○ 1500 x 1500 x 2150 mm	opslageenheid inclusief geplastificeerd rooster, opvangcapaciteit 1000 ltr.



art.nr.	afmetingen
LB STELLING	○ 1010 x 670 x 2000 mm

Rek voor milieuvriendelijke stoffen geschikt voor lekbakken: LB PF100, LB PFCP100, LB PF200, LB PFCP200.

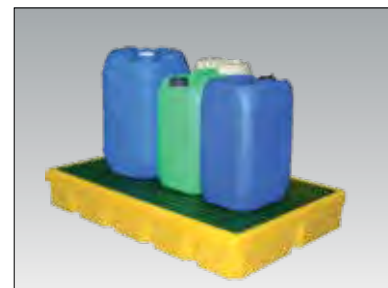

art.nr.	afmetingen
LB PFCP100	● 990 x 645 x 145 mm, 100 ltr.



art.nr.	afmetingen
LB PFCP200	● 990 x 645 x 345 mm, 200 ltr.

LEKKEN VOORKOMEN

MAATWERK OPVANGBAKKEN

Omwille van ons milieu en uw budget bieden wij u een breed en strak geprijsd programma lekpreventieproducten.



Uit plaatmateriaal gelaste lekbak, materiaal HDPE of PP afhankelijk van uw toepassing; wij informeren u graag welk materiaal het meest geschikt is. tevens staat er een chemicaliën bestendigheidstabel op onze website: www.engels.eu.



Op maat gemaakt.



Polyester maatwerk; niet alleen buitenmaten zijn variabel, maar ook indelingen en doorvoeren; de groene bak is bijvoorbeeld een accu-afvul tray.



Lekbakken, passend gemaakt voor de rekken in dit palletmagazijn.

Afhankelijk van gevraagde maten en toepassingen bieden wij u maatwerk of lekbakken uit voorraad. U kunt kiezen uit onderstaande mogelijkheden:

- Maatwerk lekbakken gelast uit kunststof plaatmateriaal. Perfect voor grote oppervlaktes en lage zijwanden. Zie foto's hierboven en hiernaast. Veel goedkoper dan verbouwen om vloeiendichte vloeren te realiseren!
- Maatwerk lekbakken uit polyester, voor grotere volumes en sterkere zijwanden. Zie voorbeelden rechtsonder.
- Simpele, no-nonsense lekbakken voor kleinschalige opslag.
- "State of the art" industriële lekbakken en toebehoren voor vaten en IBC's zoals trechters, roostervloeren, kasten, vatensteunen en dergelijke.



Lekbakken uit rotatiegegoten kunststof; no-nonsense serie.

Simpele sterke bakken uit soepele, onbreekbare kunststof. Passend in de dagelijkse praktijk van kleinschalige opslag.

art.nr.	inhoud	afmetingen	omschrijving
90254-1	205 ltr.	1200 x 800 x 250 mm	lekbak, passend op euronorm pallet
90254-2	205 ltr.	1200 x 800 x 250 mm	als hierboven, maar met rooster, draagt 400 kg
90254-560	560 ltr.	1350 x 1350 x 350 mm	4 vaten lekbak

LEKKEN VOORKOMEN

ZAND-ZOUT KISTEN



Strooizoutbakken, weerbestendig, druiptwaterdicht.

Door hun constructie en vormgeving zijn deze rotatiegegoten bakken bij uitstek geschikt voor buitengebruik. Ze zijn vervaardigd van weerbestendig, taai lineair HDPE. De dubbelwandige deksels gaan condensvorming tegen.

art.nr.	inhoud	afmeting lxbxh	omschrijving
90329-3	100 ltr.	680 x 750 x 420 mm	zand-zout kist, rood
90329-6	180 ltr.	1000 x 600 x 650 mm	zand-zout kist, geel met groene deksel
90329-12	330 ltr.	1260 x 700 x 760 mm	zand-zout kist, geel met groene deksel
90329-SHOVEL	n.v.t.		schep voor zand-zout kist, rood
ZZ-TEKST	n.v.t.	hoogte 80 mm	kleefletters, zwart, per woord

Extra optie bij de rotatiegegoten strooizoutbakken: RVS overval sluiting. Afsluiten in de zomer voorkomt misbruik.

Veiligheid

Veilig vervoeren betekent ook slippen voorkomen. Plaats daarom zand-zoutbakken in de buurt van laad- en losdeuren, zeker als er gevaarlijke stoffen gehandeld worden!



Zand-zout strooikisten op poten, eenvoudig te verplaatsen.

Spruitgegoten strooikisten uit HDPE en vorstbestendig tot -40°C. Optioneel te voorzien van uitschepopening.

art.nr.	inhoud	afmeting lxbxh	omschrijving
ZANDZOUT210	210 ltr.	790 x 605 x 775 mm	zand-zout kist, groen met oranje deksel
ZANDZOUT400	400 ltr.	950 x 700 x 900 mm	zand-zout kist, groen met oranje deksel
optioneel: metalen uitschepopening (zie bovenstaande afbeelding).			



Legenda

- Voorraadproduct, binnen 1 werkdag verzendgereed.
- Levertijd 1 à 2 weken.

Onze productgroep “Transport- en opslagbakken, palletboxen en pallets” biedt u iedere in de logistieke wereld bekende oplossing voor vervoer en opslag van de meest uiteenlopende goederen. Licht of zwaar, gevaarlijk dan wel ongevaarlijk voor ons milieu of kwetsbaar voor statische elektriciteit. Altijd precies passend in vrachtwagens, om lege ruimte tijdens vervoer te voorkomen. Meermalig inzetbaar, dus geen wegwerp emballage. En gemaakt van perfect recyclebare of gerecycleerde kunststof.



Transport- en opslagbakken
nestbaar

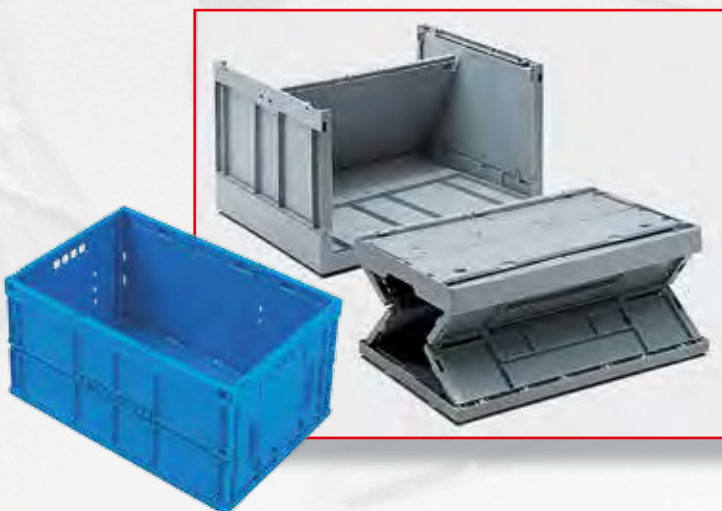

Transport- en opslagbakken
opvouwbaar

**TRANSPORT- EN
OPSLAGBAKKEN,
PALLETBOXEN
EN PALLETS**



**Transport- en opslagbakken
stapelbaar**



**Grootvolume bakken en
palletboxen**

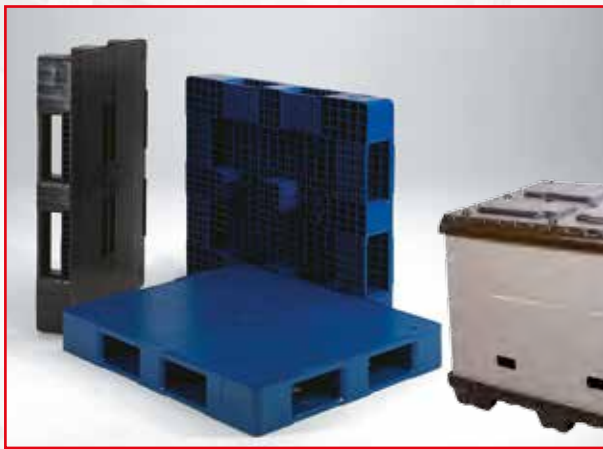

Pallets en palletopzetwanden

ENGELS
altijd het antwoord

In het hoofdstuk stapelbare transport- en opslagbakken tonen wij verschillende productfamilies met accessoires en voorbeelden van gebruik in de praktijk.



Logilight bakken



***E-LINE* bakken**



Eurotec bakken



Vleeskratten

**TRANSPORT- EN
OPSLAGBAKKEN
STAPELBAAR**



E-LINE Euronorm transport-
en opslagbakken



**Koffers en UN-gekeurde
bakken**



VDA Automotive transportbakken

TRANSPORT- EN OPSLAGBAKKEN STAPELBAAR

EURONORM BAKKEN

Stapelbare bakken van Engels vormen het meest complete assortiment aan transportbakken. Ze zijn onderling stapelbaar en volgen de Euronorm standaard. Engels onderscheidt drie soorten standaard Euronorm bakken: **E-LINE** duurzaam, **E-LINE** en **Logilight**. Deze drie lijnen onderscheiden zich van elkaar qua prijs, kwaliteit (hoeveelheid gebruikte kunststof) en accessoires.



Onze oplossingen zijn medebepalend in het succes van onze klanten en verdienen daarvoor soms zelfs een standbeeld.



Carglass koos voor een combinatie van standaard Euronorm bakken van 800 x 600 x 325 mm en Logilight's 600 x 400 x 320 mm voor de inrichting voor hun DC in Zwitserland.



E-LINE  **DUURZAAM**

E-LINE 

LOGILIGHT

Voor iedere toepassing de best gekwalificeerde bak.

E-LINE  duurzaam kunststof bakken zijn ons duurzame huismerk kunststof Euronorm bakken, scherp geprijsd en geschikt voor industrieel gebruik (tot literinhoud in kilo's 2 meter hoog gestapeld in vrachtwagens). Ze zijn vervaardigd van duurzame gerecycleerde kunststof.

E-LINE  transportbakken zijn er in meerdere grondmaten, volumes van 2 tot 175 liter en diverse uit voorraad leverbare kleuren. Deze E-line bakken zijn in zowel gesloten als geperforeerde uitvoering geschikt voor open contact met voedingsmiddelen. Verder kennen onze E-line bakken een wereld aan accessoires.

Logilight Euronormboxen zijn transparant en wegen een stuk minder. U draagt de inhoud, niet de bak. De bakken zijn geschikt voor standaard opslagdoeleinden.

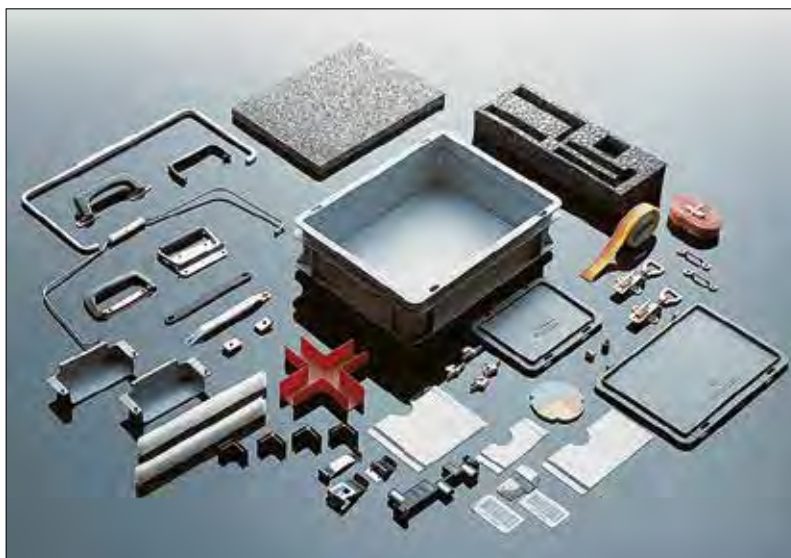

Voor alle Euronorm bakken zijn er tal van accessoires. Van veer-etiket-houders tot schuiminterieurs. Vanaf pagina 149.

TRANSPORT- EN OPSLAGBAKKEN STAPELBAAR

LOGILIGHT BAKKEN



Standaard op voorraad in transparant. Per volle pallet ook leverbaar in grijs.

Lichtgewicht kunststof bakken geschikt voor licht industrieel gebruik (geen bouten en moeren), met lange termijn bodembelasting van 20 kg (4 hoog gestapeld).

Logilight bakken zijn lichte bakken gemaakt van virgin PP plastic en daardoor zowel koude- en hittebestendig als bestand tegen de meeste zuren en chemicaliën. Het lichte gewicht wordt bereikt door het gebruik van een moderne constructie en doordachte structuren.

De bakken zijn voedingsmiddelenecht en door hun lichte gewicht ergonomisch in gebruik.

De stapelbare Logilight bakken zijn veelzijdig inzetbaar en voldoen aan de Euronorm maatvoering die binnen de meeste branches voor transport en opslag worden gehanteerd.

oplegdeksels



art. nr.	omschrijving
SBE-4030-DO-1S-T	● 400 x 300 mm
SBE-6040-DO-1S-T	● 600 x 400 mm

Let op: op Logilight bakken passen geen scharnierdeksels.

Boven een statische belasting van 200 kg per stapel adviseren wij u een bak uit de **E-LINE** serie op de volgende pagina's te overwegen. Deze zijn robuuster van structuur en hebben dickere wanden. Hierdoor zijn ze zwaarder, maar ook sterker.

400 x 300 x 220 mm, 20 ltr.
(358 x 258 x 210 mm binnenwerks)
gewicht 0,8 kg



art. nr.	omschrijving
SBE-43220-021S-T	● 400 x 300 mm

Legenda

- Voorraadproduct, binnen 1 werkdag verzendgereed.
- Levertijd 1 à 2 weken.
- Leverbaar na overleg.

600 x 400 x 220 mm, 40 ltr.
(557 x 358 x 210 mm binnenwerks)
gewicht 1,4 kg



art. nr.	omschrijving
SBE-64220-021S-T	● 600 x 400 mm

600 x 400 x 320 mm, 60 ltr.
(557 x 358 x 310 mm binnenwerks)
gewicht 1,8 kg



art. nr.	omschrijving
SBE-64320-021S-T	● 600 x 400 mm

E-LINE onderzetwagen



art. nr.	omschrijving
TR-614116-101S-5	● voor bakken van 600 x 400 mm buitenmaat: 605 x 405 mm

Door de opstaande rand van de onderzetwagen staan de bakken stabiel en zijn ze beschermd tegen botsen en stoten.

TRANSPORT- EN OPSLAGBAKKEN STAPELBAAR

E-LINE
DUURZAAM



Alle accessoires vanaf pagina 149 zijn ook toepasbaar op ons duurzame E-LINE huismerk.



Onze duurzame E-line serie is gemaakt van een sterke mix van post-consumer en industrieel materiaal.



Vanwege de herkomst van deze kunststof zijn duurzame Euronorm E-line bakken niet bedoeld voor open contact met voedingsmiddelen. Ze zijn wel zeer sterk waardoor ze een leven lang mee gaan.



Standaard gladde bodem.



Open greep.



Dichte greep.



Met brievenbus voor vertrouwelijk papier.



400 x 300 x 120 mm, 10 liter.
(358 x 258 x 117 mm binnenwerks)
gewicht 0,7 kg, dichte grepen

art.nr.	omschrijving
EN-4312-1	gesloten bodem en wanden
staffelkorting per 160 stuks	



400 x 300 x 220 mm, 20 liter.
(358 x 258 x 214 mm binnenwerks)
gewicht 1,2 kg, dichte grepen

art.nr.	omschrijving
EN-4322-1	gesloten bodem en wanden
staffelkorting per 80 stuks	

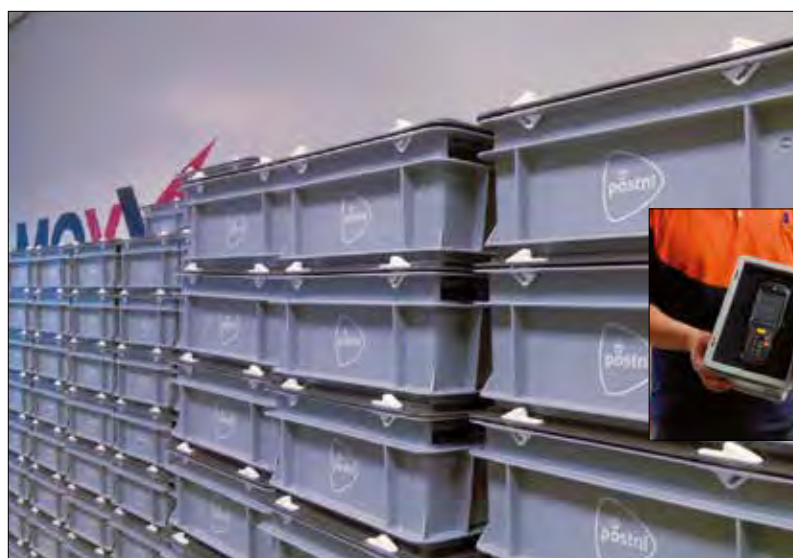

E-line bakken voorzien van verzegelbare deksels voor (retour)vervoer van pakketscanners bij PostNL.

TRANSPORT- EN OPSLAGBAKKEN STAPELBAAR

E-LINE
DUURZAAM

600 x 400 x 120 mm, 20 ltr.
(558 x 358 x 116 mm binnenwerks)
gewicht 1,5 kg, dichte grepen



art.nr.	omschrijving
EN-6412-1	● gesloten bodem en wanden
staffelkorting per 80 stuks	



600 x 400 x 220 mm, 40 ltr.
(557 x 357 x 216 mm binnenwerks)
gewicht 1,8 kg, dichte grepen



art.nr.	omschrijving
EN-6422-1	● gesloten bodem en wanden
staffelkorting per 40 stuks	

600 x 400 x 220 mm, 40 ltr.
(557 x 357 x 216 mm binnenwerks)
gewicht 1,8 kg, open grepen



art.nr.	omschrijving
EN-6422-2	● gesloten bodem en wanden
staffelkorting per 40 stuks	



Onze **E-LINE** Euronorm bakken leveren wij uit voorraad.

600 x 400 x 325 mm, 60 ltr.
(558 x 358 x 320 mm binnenwerks)
gewicht 2,7 kg, dichte grepen



art.nr.	omschrijving
EN-6432-1	● gesloten bodem en wanden
staffelkorting per 36 stuks	

600 x 400 x 325 mm, 60 ltr.
(558 x 358 x 320 mm binnenwerks)
gewicht 2,5 kg, open grepen



art.nr.	omschrijving
EN-6432-2	● gesloten bodem en wanden
staffelkorting per 36 stuks	



600 x 400 x 425 mm, 90 ltr.
(555 x 355 x 422 mm binnenwerks)
gewicht 3,5 kg, open grepen



art.nr.	omschrijving
EN-6442-2	● gesloten bodem en wanden
staffelkorting per 20 stuks	

Legenda

- Voorraadproduct, binnen 1 werkdag verzendgereed.
- Leverbaar na overleg.



Bijpassende accessoires, zoals deksels, inzetbakken en vakverdelingen vindt u vanaf pagina 149. Voor meer informatie en bedrukkingen kunt u contact opnemen met onze afdeling Verkoop.

TRANSPORT- EN OPSLAGBAKKEN STAPELBAAR

E-LINE
PERFO EURONORM

E-LINE geperforeerde bakken zijn gemaakt van PPcop (levensmiddelenrechte kunststof) en verkrijgbaar in verschillende hoogtes.

Geschikt voor open contact met voedingsmiddelen.



E-LINE geperforeerde bakken zijn geschikt voor industriële inzet en worden veel gebruikt in de voedingsmiddelenindustrie, zoals door bakkers en op de markt. **E-LINE** bakken van 400 x 300 mm hebben standaard dichte grepen.



art.nr.	omschrijving
DSB-4030-D2-1A-7	<input type="radio"/> inhaakdeksel



art.nr.	omschrijving
DSB-4030-D0-1A-7	<input checked="" type="radio"/> oplegdeksel

geperforeerde bodems 600 x 400 mm

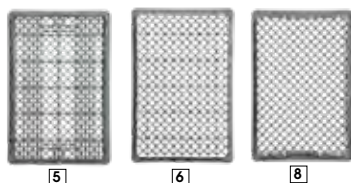

400 x 300 mm



Bovenstaande bodems zijn standaard. Versterkte bodems zijn op aanvraag leverbaar. Neem hiervoor contact op met onze afdeling Verkoop.



Op de markt in Tilburg, NL.

400 x 300 x 120 mm, 11 ltr.
(370 x 270 x 115 mm binnenwerks)
gewicht 0,5 kg, dichte grepen



bodem

art.nr.	omschrijving
EF 4312	<input checked="" type="radio"/> bodem en wanden perfo

staffelkorting per 180 stuks

400 x 300 x 170 mm, 16 ltr.
(370 x 270 x 165 mm binnenwerks)
gewicht 0,7 kg, dichte grepen



bodem

art.nr.	omschrijving
EF 4317	<input checked="" type="radio"/> bodem en wanden perfo

staffelkorting per 130 stuks

400 x 300 x 220 mm, 21 ltr.
(370 x 270 x 215 mm binnenwerks)
gewicht 0,8 kg, dichte grepen



bodem

art.nr.	omschrijving
EF 4322	<input checked="" type="radio"/> bodem en wanden perfo

staffelkorting per 150 stuks

400 x 300 x 320 mm, 31 ltr.
(370 x 270 x 315 mm binnenwerks)
gewicht 0,9 kg, dichte grepen



bodem

art.nr.	omschrijving
EF 4332	<input type="radio"/> bodem en wanden perfo

staffelkorting per 60 stuks

600 x 400 x 70 mm, 12 ltr.
(570 x 365 x 55 mm binnenwerks)
gewicht 0,9 kg, dichte grepen



bodem

inhaakdeksel mogelijk

art.nr.	omschrijving
EF 6407	<input checked="" type="radio"/> bodem en wanden perfo

staffelkorting per 160 stuks

600 x 400 x 90 mm, 18 ltr.
(570 x 365 x 85 mm binnenwerks)
gewicht 1,1 kg, dichte grepen



bodem

inhaakdeksel mogelijk

art.nr.	omschrijving
EF 6409	<input checked="" type="radio"/> bodem en wanden perfo

staffelkorting per 120 stuks

600 x 400 x 100 mm, 18 ltr.
(570 x 365 x 85 mm binnenwerks)
gewicht 1,3 kg, dichte grepen



bodem

inhaakdeksel mogelijk

art.nr.	omschrijving
EF 6410	<input type="radio"/> bodem en wanden perfo

minimale afname 110 stuks

600 x 400 x 130 mm, 24 ltr.
(570 x 365 x 115 mm binnenwerks)
gewicht 1,3 kg, open grepen



bodem

art.nr.	omschrijving
EF 6413	<input checked="" type="radio"/> bodem en wanden perfo

staffelkorting per 85 stuks

TRANSPORT- EN OPSLAGBAKKEN STAPELBAAR

E-LINE

PERFO EURONORM

600 x 400 x 150 mm, 29 ltr.
(570 x 365 x 140 mm binnenwerks)
gewicht 1,4 kg, open grepen



bodem 6

art.nr.	omschrijving
EF 6415	<input checked="" type="checkbox"/> bodem en wanden perfo
staffelkorting per 70 stuks	

600 x 400 x 170 mm, 33 ltr.
(570 x 365 x 160 mm binnenwerks)
gewicht 1,4 kg, open grepen



bodem 9

art.nr.	omschrijving
EF 6417	<input checked="" type="checkbox"/> bodem en wanden perfo
staffelkorting per 65 stuks	

600 x 400 x 200 mm, 40 ltr.
(570 x 365 x 190 mm binnenwerks)
gewicht 1,6 kg, open grepen



bodem 9

art.nr.	omschrijving
EF 6420	<input checked="" type="checkbox"/> bodem en wanden perfo
staffelkorting per 55 stuks	

600 x 400 x 220 mm, 43 ltr.
(570 x 400 x 205 mm binnenwerks)
gewicht 1,6 kg, open grepen



bodem 10

art.nr.	omschrijving
EF 6422	<input checked="" type="checkbox"/> bodem en wanden perfo
staffelkorting per 45 stuks	

600 x 400 x 240 mm, 47 ltr.
(570 x 365 x 225 mm binnenwerks)
gewicht 1,7 kg, open grepen



bodem 9

art.nr.	omschrijving
EF 6424	<input checked="" type="checkbox"/> bodem en wanden perfo
staffelkorting per 45 stuks	

600 x 400 x 260 mm, 52 ltr.
(570 x 365 x 245 mm binnenwerks)
gewicht 1,8 kg, open grepen



bodem 8

art.nr.	omschrijving
EF 6426	<input checked="" type="checkbox"/> bodem en wanden perfo
staffelkorting per 45 stuks	

600 x 400 x 290 mm, 58 ltr.
(570 x 365 x 275 mm binnenwerks)
gewicht 1,9 kg, open grepen



bodem 8

art.nr.	omschrijving
EF 6429	<input type="checkbox"/> bodem en wanden perfo
minimale afname 35 stuks	

600 x 400 x 320 mm, 64 ltr.
(570 x 365 x mm binnenwerks)
gewicht 1,9 kg, open grepen



bodem 8

art.nr.	omschrijving
EF 6432	<input checked="" type="checkbox"/> bodem en wanden perfo
staffelkorting per 45 stuks	

600 x 400 x 350 mm, 71 ltr.
(570 x 365 x 335 mm binnenwerks)
gewicht 2,5 kg, open grepen



bodem 8 inhaakdeksel mogelijk

art.nr.	omschrijving
EF 6435	<input checked="" type="checkbox"/> bodem en wanden perfo
staffelkorting per 45 stuks	

600 x 400 x 410 mm, 82 ltr.
(570 x 365 x 395 mm binnenwerks)
gewicht 2,69 kg, open grepen



bodem 5

art.nr.	omschrijving
EF 6441	<input checked="" type="checkbox"/> bodem en wanden perfo
staffelkorting per 25 stuks	



Met 15 verschillende hoogtes bakken en 3 verschillende vakverdelingen beschikt u over 45 mogelijke combinaties voor kop en schotels, glazen etc. (Zie pagina 152.)

Zie vanaf pagina 149 voor accessoires passend bij deze E-LINE perfo bakken.

600 x 400 mm



past alleen op E-line perfo bakken

art. nr.	omschrijving
DSB-6040-D2-1A-7	<input type="checkbox"/> inhaakdeksel

600 x 400 mm



past op alle 600 x 400 bakken

art. nr.	omschrijving
DSB-6040-D0-1A-7	<input checked="" type="checkbox"/> oplegdeksel



Voor meer informatie over bedrukking kunt u contact opnemen met de afdeling Verkoop.

600 x 400 x 450 mm, 91 ltr.
(570 x 365 x 435 mm binnenwerks)
gewicht 2,9 kg, open grepen



bodem 5

art.nr.	omschrijving
EF 6445	<input type="checkbox"/> bodem en wanden perfo
minimale afname 25 stuks	

TRANSPORT- EN OPSLAGBAKKEN STAPELBAAR

E-LINE
EURONORM

Alle **E-LINE** bakken (behalve de duurzame varianten) zijn vervaardigd van food grade kunststof, dus toegestaan voor open contact met voedingsmiddelen.



Veel maten zijn in de hierboven afgebeelde kleuren uit voorraad leverbaar. Zie de gekleurde blokjes bij het artikelnummer.



Vaak voorzien we E-LINE bakken van interieurs, zoals hierboven van gestante schuimplaat.



Door middel van hotstamp of zeefdruk voorzien we de bak van uw logo of tekst.



E-line: onbegrensde mogelijkheden.

E-line Euronorm transport- en opslagbakken behoren tot het meest complete transportbakkensysteem van Europa. Alle bakken zijn met hun literinhoud in kilo's belastbaar tot 2 meter hoog in de vrachtwagen. Diverse bodem/handgreep/zijwand-uitvoeringen kunnen gecombineerd worden tot de perfecte bak voor iedere situatie.

Verder kent onze E-line serie een wereld aan accessoires (zie vanaf pagina 149).

200 x 150 x 117 mm, 2 ltr.
(162 x 112 x 114 mm binnenwerks)
gewicht 0,2 kg, grijprand



art.nr.	omschrijving
EN-2112-1-7	gesloten bodem en wanden
staffelkorting per 56 stuks	

300 x 200 x 220 mm, 9 ltr.
(258 x 158 x 217 mm binnenwerks)
gewicht 0,7 kg, grijprand



art.nr.	omschrijving
EN-3222-1-7	gesloten bodem en wanden
staffelkorting per 64 stuks	

400 x 300 x 120 mm, 10 ltr.
(358 x 258 x 117 mm binnenwerks)
gewicht 0,7 kg, dichte grepen



art.nr.	omschrijving
EN-4312-1-7	gesloten bodem en wanden
staffelkorting per 68 stuks	

300 x 200 x 120 mm, 5 ltr.
(258 x 158 x 117 mm binnenwerks)
gewicht 0,4 kg, grijprand



art.nr.	omschrijving
EN-3212-1-7	gesloten bodem en wanden
staffelkorting per 28 stuks	

400 x 300 x 65 mm, 6 ltr.
(358 x 258 x 62 mm binnenwerks)
gewicht 0,7 kg, grijprand



art.nr.	omschrijving
EN-4306-1-7	gesloten bodem en wanden
staffelkorting per 28 stuks	

400 x 300 x 170 mm, 15 ltr.
(358 x 258 x 165 mm binnenwerks)
gewicht 0,8 kg, dichte grepen



art.nr.	omschrijving
EN-4317-1-7	gesloten bodem en wanden
staffelkorting per 44 stuks	

TRANSPORT- EN OPSLAGBAKKEN STAPELBAAR

E-LINE
EURONORM

Geschikt voor open
contact met voe-
dingsmiddelen.



400 x 300 x 220 mm, 20 ltr.
(358 x 258 x 214 mm binnenwerks)
gewicht 1,2 kg, dichte grepen



art.nr.	omschrijving
EN-4322-1-7	● gesloten bodem en wanden
staffelkorting per 48 stuks	

400 x 300 x 270 mm, 25 ltr.
(353 x 253 x 267 mm binnenwerks)
gewicht 1,3 kg, dichte grepen



art.nr.	omschrijving
EN-4327-1-7	● gesloten bodem en wanden
staffelkorting per 28 stuks	

400 x 300 x 325 mm, 30 ltr.
(358 x 258 x 317 mm binnenwerks)
gewicht 1,5 kg, dichte grepen



art.nr.	omschrijving
EN-4332-1-7	● gesloten bodem en wanden
staffelkorting per 20 stuks	

600 x 400 x 75 mm, 14 ltr.
(552 x 355 x 72 mm binnenwerks)
gewicht 1,2 kg, dichte grepen



art.nr.	omschrijving
EN-6407-1-7	● gesloten bodem en wanden
staffelkorting per 56 stuks	

600 x 400 x 120 mm, 20 ltr.
(558 x 358 x 116 mm binnenwerks)
gewicht 1,5 kg, dichte grepen



art.nr.	omschrijving
EN-6412-1-7	● gesloten bodem en wanden
staffelkorting per 34 stuks	

600 x 400 x 170 mm, 30 ltr.
(558 x 358 x 166 mm binnenwerks)
gewicht 1,7 kg, dichte grepen



art.nr.	omschrijving
EN-6417-1-7	● gesloten bodem en wanden
staffelkorting per 22 stuks	

600 x 400 x 220 mm, 40 ltr.
(557 x 357 x 216 mm binnenwerks)
gewicht 1,8 kg, dichte grepen



art.nr.	omschrijving
EN-6422-1-7	● gesloten bodem en wanden
staffelkorting per 40 stuks	

600 x 400 x 220 mm, 40 ltr.
(557 x 357 x 216 mm binnenwerks)
gewicht 1,8 kg, open grepen



art.nr.	omschrijving
EN-6422-2-7	● gesloten bodem en wanden
staffelkorting per 40 stuks	



Euronorm opslagbakken in een automatisch magazijn. Speciaal: sleufperforatie voor betere koeling en performance van de sprinklerinstallatie. Versterkte bodems voor een gegarandeerde belastbaarheid van 50 kilo zonder doorbuigen. (Foto: Vanderlande Industries.)



Standaard gladde bodem.



Opengewerkte versterkte bodem. Draagt 50 kilo! Alleen bij projectleveringen.



Volop accessoires voor de E-LINE serie, bijvoorbeeld etiketteren. Zie vanaf pagina 149.

TRANSPORT- EN OPSLAGBAKKEN STAPELBAAR

E-LINE
EURONORM



De gladde, sterke bodems van de **E-LINE** bakken maken ze geschikt voor vele toepassingen, bijv. op rollenbanen.

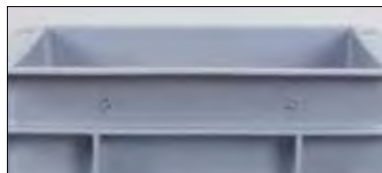

Grijprand.



Open greep.



Dichte greep.



Ruime schelpgreep voor bakken van 800 x 600 mm.

600 x 400 x 278 mm, 53 ltr.
(556 x 356 x 275 mm binnenwerks)
gewicht 2,3 kg, dichte grepen



art. nr.	omschrijving
EN-6428-1-7	● gesloten bodem en wanden

staffelkorting per 32 stuks

600 x 400 x 325 mm, 60 ltr.
(558 x 358 x 320 mm binnenwerks)
gewicht 2,7 kg, dichte grepen



art.nr.	omschrijving
EN-6432-1-7	● gesloten bodem en wanden

staffelkorting per 36 stuks

600 x 400 x 425 mm, 90 ltr.
(555 x 355 x 422 mm binnenwerks)
gewicht 3,5 kg, dichte grepen



art.nr.	omschrijving
EN-6442-1-7	● gesloten bodem en wanden

staffelkorting per 20 stuks

800 x 600 x 120 mm, 45 ltr.
(748 x 548 x 116 mm binnenwerks)
gewicht 3,0 kg, schelpgrepen



art.nr.	omschrijving
EN-8612-1-7	● gesloten bodem en wanden

staffelkorting per 36 stuks

800 x 600 x 325 mm, 134 ltr.
(748 x 548 x 316 mm binnenwerks)
gewicht 5,2 kg, schelpgrepen



art.nr.	omschrijving
EN-8632-1-7	● gesloten bodem en wanden

staffelkorting per 14 stuks

600 x 400 x 278 mm, 53 ltr.
(556 x 356 x 275 mm binnenwerks)
gewicht 2,3 kg, open grepen



art.nr.	omschrijving
EN-6428-2-7	● gesloten bodem en wanden

staffelkorting per 32 stuks

600 x 400 x 325 mm, 60 ltr.
(558 x 358 x 320 mm binnenwerks)
gewicht 2,5 kg, open grepen



art.nr.	omschrijving
EN-6432-2-7	● gesloten bodem en wanden

staffelkorting per 36 stuks

Geschikt voor open contact met voedingsmiddelen.



Legenda

- Voorraadproduct, binnen 1 werkdag verzendgereed
- Leverbaar na overleg.

800 x 600 x 220 mm, 90 ltr.
(748 x 548 x 216 mm binnenwerks)
gewicht 4,0 kg, schelpgrepen



art.nr.	omschrijving
EN-8622-1-7	● gesloten bodem en wanden

staffelkorting per 20 stuks

800 x 600 x 425 mm, 175 ltr.
(748 x 548 x 421 mm binnenwerks)
gewicht 6,7 kg, schelpgrepen



art.nr.	omschrijving
EN-8642-1-7	● gesloten bodem en wanden

staffelkorting per 10 stuks

TRANSPORT- EN OPSLAGBAKKEN STAPELBAAR

UN-GEKEURDE BAKKEN

UN-gekeurde transportbakken type 4H2 voor gevarenklasse 1, 2 en 3 danken hun toelating tot UN keur mede aan hun sterke deksel en in eigen beheer ontwikkeld driekantslot.

Toelatingsnummer:



**4H2/X30/S/Jaar
B/ENGELS-080099**



driekantslot met sleutel



scharnierend deksel



art.nr.	inhoud	afmetingen (lxbxh)	gevarenklasse
36-208-UN	30 ltr.	600 x 400 x 185 mm	I, II & III
36-201-UN	40 ltr.	600 x 400 x 235 mm	I, II & III
36-6426-UN	53 ltr.	600 x 400 x 293 mm	I, II & III
36-202-UN	60 ltr.	600 x 400 x 335 mm	I, II & III
36-209-UN	90 ltr.	600 x 400 x 440 mm	I, II & III

36-208-UN met daarachter een 36-209-UN. De verplichte aanduiding van de gevarenklasse wordt op de bak gedrukt door middel van een hotstamp.

Als bakken worden ingezet voor het vervoer van gevaarlijke (afval)stoffen vallen ze bij vervoer over land onder de verpakkingsregels van het ADR, bij zeevervoer onder die van de IMDG en bij vervoer door de lucht onder die van de IATA. Er worden eisen gesteld betreffende etikettering en bedrukking, (vloeistof)dichtheid en val- en stapelbestendigheid bij hoge en lage temperaturen.

Heeft u vragen of uw verpakking UN gekeurd moet worden en hoe u dit dan zou moeten aanpakken, dan helpen wij u graag. In de loop der jaren hebben we op dit gebied een behoorlijke expertise opgebouwd en kunnen we gebruik maken van ons eigen registratienummer.

We werken ook met schok- en vloeistofabsorberende interieurs, om zo te voldoen aan het ADR keurmerk, voor een omverpakking voor het versturen van vloeistofmonsters of bloedbuisen.



Klassieke UN-gekeurde transportbakken werden gesloten door middel van riemen met gesp. Deze leveren we op aanvraag.



Transportbak voor bloedbuisen, Klant: Sanquin.

**TRANSPORT- EN
OPSLAGBAKKEN
STAPELBAAR
STANDAARD
DEKSELS
EURONORM**



Snapsluitingen (art.nr. 3-862) houden alle op deze pagina afgebeelde deksels met scharnieren of haken dicht. Eventueel met verzegeling.



Standaard op koffers, optie bij bakken met deksels: scharnierversteviging, om losraken van deksels te voorkomen.



**800 x 600 mm oplegdeksel
druipwaterdicht**

art.nr.	omschrijving
EN-86-3-7	● oplegdeksel

Oplegdeksels van 800 x 600 mm zijn ook leverbaar met metalen scharnieren en sluitingen (pagina 121).



**800 x 600 mm deksel met scharnieren
incl. snapsluitingen**

art.nr.	omschrijving
3-223-3 S	● incl. snapsluitingen
3-223-3	● excl. snapsluitingen



E-line bakken zijn te voorzien van verschillende typen deksels: scharnierend, met haak, klemmend of losliggend.



**200 x 150 mm
deksel met scharnieren**

art.nr.	omschrijving
3-944-1 S	● incl. snapsluitingen
3-944-1	● excl. snapsluitingen

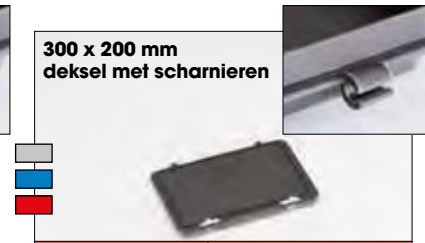

**300 x 200 mm
deksel met scharnieren**

art.nr.	omschrijving
3-215-1 S	● incl. snapsluitingen
3-215-1	● excl. snapsluitingen

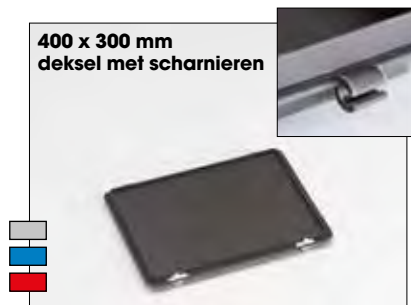

**400 x 300 mm
deksel met scharnieren**

art.nr.	omschrijving
3-214-1 S	● incl. snapsluitingen
3-214-1	● excl. snapsluitingen



**600 x 400 mm
deksel met scharnieren**

art.nr.	omschrijving
3-213-1 S	● incl. snapsluitingen
3-213-1	● excl. snapsluitingen

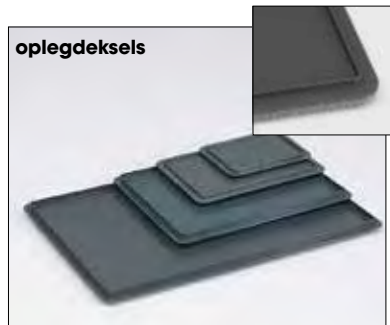

oplegdeksels

art.nr.	omschrijving
3-944-0	● 200 x 150 mm
3-215-0	● 300 x 200 mm
3-214-0	● 400 x 300 mm
3-213-0	● 600 x 400 mm



**deksels met haken
scharnierend en
eenvoudig afneembaar**

art. nr.	omschrijving
3-944-2	○ 200 x 150 mm
3-215-2	○ 300 x 200 mm
3-214-2	● 400 x 300 mm
3-213-2	● 600 x 400 mm

**TRANSPORT- EN
OPSLAGBAKKEN
STAPELBAAR
SPECIALE
DEKSELS
EURONORM**



Ook speciale uitvoeringen, zoals druiptwaterdicht, spatwaterdicht, anti-diefstal of geurbeperkende deksels zijn uit voorraad leverbaar.



**400 x 300 mm
klemdeksel,
klemt op bak,
regenwaterdicht**



art.nr.	omschrijving
20-00509	● zonder rubberafdichting
20-00509 D	● met rubberafdichting



**600 x 400 mm
klemdeksel,
klemt op bak,
regenwaterdicht**



art.nr.	omschrijving
20-00252	● zonder rubberafdichting
20-00252 D	● met rubberafdichting



**800 x 600 mm
klemdeksel, klemt op bak,
regenwaterdicht**

art.nr.	omschrijving
210-11660	○ zonder rubberafdichting
210-11660 D	○ met rubberafdichting

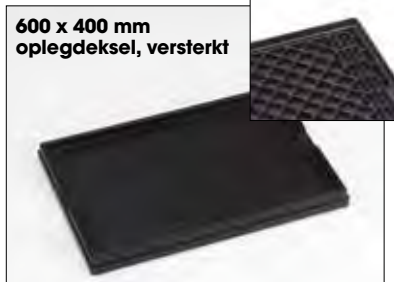

**600 x 400 mm
oplegdeksel, versterkt**

art.nr.	omschrijving
37-6410 R	● Euronorm, universeel, anti-diefstal deksel



De rubberafdichting in de binnenrand van het klemdeksel beschermt nog beter tegen water en stof.



De onderkant van het 37-6410 R oplegdeksel is voorzien van een maasstructuur. Hierdoor kan het ruim 125 kg houden.



Het versterkte deksel i.c.m. stalen scharnieren maakt E-LINE bakken tot een ijzersterk product. Voeg daar ons zelfontwikkeld driekantslot aan toe en de bakken zijn UN-gekeurd voor verpakingsgroep 1.



Al onze collega's zeggen, bang voor juridische aanspraken: "Ga er niet op staan!" Daar zitten wij, als het over onze "zwaarlast deksels" gaat, dus echt niet mee. Voor alle bakken 600 x 400 mm.



We kunnen onze E-LINE bakken voorzien van deksels en handgrepen.

TRANSPORT- EN OPSLAGBAKKEN STAPELBAAR

SPECIALS



Voor Klant: Linde Gas (vh. Hoek Loos) voor transport / afvullen van zuurstofflessen met behulp van EPP schuim interieurs. Ook voor gekoelde distributie van medicijnen voor Sanquin.

Door twee bakken met grondmaat 600 x 400 mm op elkaar te bevestigen, de bovenste met gaten in de bodem met de diameter van een persluchtfles, de onderste met een vakverdeling, maken we een persluchtflessenbak, sterk, en passend op andere standaard **E-LINE bakken.**

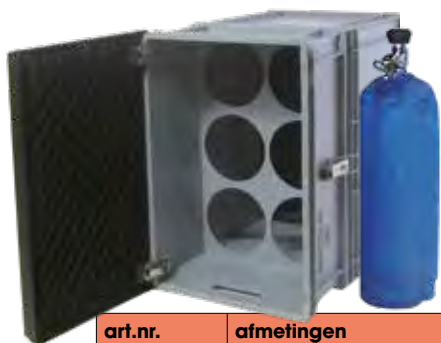

art.nr.	afmetingen
38-209 H633-FL5	600 x 400 x 633 mm, 5 flessen Ø165 mm
38-209 H844-FL5	600 x 400 x 844 mm, 5 flessen Ø175 mm
38-209 H633-FL6	600 x 400 x 633 mm, 6 flessen Ø162 mm
38-209 H640-FL6	600 x 400 x 640 mm, 6 flessen Ø164 mm
38-209 H660-FL6	600 x 400 x 660 mm, 6 flessen Ø164 mm

dit is een assemblage-artikel, aangepast aan de diameter van de flessen.

Isolatieboxen worden gebruikt voor het transport van gekoelde en bevroren producten. De isolatiebakken zijn dubbelwandig uitgevoerd. De binnenwanden zijn voorzien van een PU-schuim. Dankzij deze combinatieconstructie zijn de bakken stoot- en slagvast en impactbestendig.



standaard: met binnenwerk van EPP isolatie schuim

Isothermische transportbakken, bijvoorbeeld voor medicijnen.

	art.nr.	afmetingen	omschrijving	inhoud	gewicht
1	36-204-0-ISO	400 x 300 x 235 mm	isoleerbox, blauw	7,7 ltr.	2,6 kg
2	36-205-0-ISO	400 x 300 x 335 mm	isoleerbox, blauw	13,7 ltr.	3 kg
3	36-407	600 x 400 x 365 mm	isoleerbox, blauw	48 ltr.	8 kg

In opdracht van Philips geconstrueerde kunststof normaalbak. Stapelt door elkaar met de oude zware stalen bakken. Met gladde bodem, exact rechthoekige binnenkant en A7 etikethouder op één korte zijde.



Kunststof kopie van de zware metalen normaalbakken die Philips gebruikte in o.a. haar productie afdelingen voor het aanleveren van bv. grondstoffen. De normaalbakken konden ook worden gebruikt als laden.

art.nr.	afmetingen	omschrijving	inhoud	gewicht
9-2016	528 x 348 x 170 mm	normaalbak	25 ltr.	1,56 kg
210-11747	315 x 155 x 150 mm	inzetbak	7 ltr.	0,2 kg

TRANSPORT- EN OPSLAGBAKKEN STAPELBAAR

MATEN
AFWIJKEND

De Euronorm afmeting is niet altijd de oplossing. Voor verschillende klanten, zoals Bosch en Airbus, maken wij bakken met afwijkende maten, die beter bij hun specifieke producten passen. Vaak zijn ook deksels en andere accessoires, zoals inzetbakken, leverbaar.

RAKO bakken met 400 x 400 mm bodemoppervlak.



Passen perfect op Euronorm pallets: 2 naast en 3 achter elkaar. Alleen leverbaar met versterkte bodem behalve bij de hoogste maat.

art.nr.	afmetingen	inhoud	gewicht
38-1927-0	○ 400 x 400 x 70 mm (370 x 370 x 52 mm binnenwerks)	7 ltr.	1,2 kg
38-1928-0	○ 400 x 400 x 120 mm (370 x 370 x 102 mm binnenwerks)	15 ltr.	1,3 kg
38-1932-0	○ 400 x 400 x 220 mm (370 x 370 x 202 mm binnenwerks)	28 ltr.	1,8 kg
38-1934-1	○ 400 x 400 x 270 mm (370 x 370 x 258 mm binnenwerks)	35 ltr.	1,7 kg
38-1966-0	○ bijpassend oplegdeksel		
38-1966-1	○ bijpassend deksel met kunststof scharnieren		
38-1966-2	○ bijpassend deksel met haken		

639 x 445 x 170 mm, 36 ltr.
(600 x 405 x 150 mm binnenwerks)
gewicht 7,3 kg



art.nr.	omschrijving
38-308G-0	○ dubbele bodem uitstroomopeningen

Klant Janssen Pharmaceutica: automatisch magazijnbak met binnenmaat voor Euronorm doosjes.

600 x 200 x 220 mm, 19 ltr.
(555 x 160 x 215 mm binnenwerks)
gewicht 1,5 kg



art.nr.	omschrijving
101-6222-1.700	○ twee schelpgrepen

Klant Airbus: standaard Euronorm assortiment uitgebreid met een 200 x 600 mm in plaats van 400 x 600 mm.

300 x 230 x 125 mm, 6,5 ltr.
(255 x 195 x 120 mm binnenwerks)
gewicht 0,4 kg



art.nr.	omschrijving
38-206-0-50	○ open voorzijde

Klant Bankgirocentrale: standaard 300x200 E-LINE bakje passend gemaakt voor "Optisch Leesbare Acceptgiro's".



art.nr.	omschrijving
3-6453-13	● 600 x 400 x 544 mm 100 ltr, 4 open grepen



De hoogste Euronorm bak uit ons programma met 4 open handgrepen. Klassieke stierenkopbodem uit begin van de ontwikkeling van de kunststof bak. Deze moesten toen nog op houten landbouwkraften stapelen.

Voor producten met lang formaat, vooral in de automotive industrie. Geschikt voor gebruik op Europallets 1200 x 800 mm.



art.nr.	omschrijving	inhoud	gewicht
6488.005-7	● 800 x 400 x 200 mm (760 x 360 x 196 mm binnenwerks) gesloten stapelbak met gladde hygiënische bodem	54 ltr.	2,7 kg
8716.005-7	● 1000 x 400 x 214 mm (947 x 350 x 210 mm binnenwerks) gesloten stapelbak met gladde hygiënische bodem	67 ltr.	3,4 kg
SB-104012-011W-5	● 1000 x 400 x 120 mm (963 x 365 x 97 mm binnenwerks) gesloten stapelbak met grijprand	33 ltr.	2,5 kg
SB-104023-061W-5	● 1000 x 400 x 230 mm (963 x 365 x 208 mm binnenwerks) gesloten stapelbak met 6 open handgrepen	72 ltr.	3,3 kg

TRANSPORT- EN OPSLAGBAKKEN STAPELBAAR

KOFFERS

Onze koffers kennen standaard opties en extra's tegen meerprijs:



Cilindersloten, leverbaar in gelijksluitende uitvoering of met verschillende sleutels en één of meerdere hoofdsleutels.



Met inzetbakjes, in verschillende maten, voor overzicht in uw koffer.



E-LINE

art.nr.	omschrijving
EN-7205172	Kunststof koffergreep



art.nr.	omschrijving
91124-4245	Kunststof koffergreep



art.nr.	omschrijving
89-2-1-6-	Aluminium valgreep



Labeldragers en etikethouders vindt u op pagina 156.



400 x 300 x 80 mm, 6 ltr.
(356 x 256 x 62 mm binnenwerks)
gewicht 0,7 kg

art.nr.	omschrijving
ENS-4306-1L-7	1 koffergreep op 1 lange zijde



400 x 300 x 185 mm, 15 ltr.
(356 x 256 x 155 mm binnenwerks)
gewicht 1,5 kg

art.nr.	omschrijving
ENS-4317-1L-7	1 koffergreep op 1 lange zijde



Voorbeelden van kleur en bedrukking die op elkaar zijn afgestemd.



400 x 300 x 135 mm, 10 ltr.
(356 x 256 x 115 mm binnenwerks)
gewicht 1,3 kg

art.nr.	omschrijving
ENS-4312-1L-7	1 koffergreep op 1 lange zijde



400 x 300 x 235 mm, 20 ltr.
(356 x 256 x 215 mm binnenwerks)
gewicht 1,8 kg

art.nr.	omschrijving
ENS-4322-1L-7	1 koffergreep op 1 lange zijde



400 x 300 x 340 mm, 30 ltr.
(356 x 256 x 320 mm binnenwerks)
gewicht 2,4 kg

art.nr.	omschrijving
ENS-4332-1L-7	1 koffergreep op 1 lange zijde

TRANSPORT- EN OPSLAGBAKKEN STAPELBAAR

KOFFERS
OOK MAATWERK

600 x 400 x 135 mm, 20 ltr.
(556 x 356 x 115 mm binnenwerks)
gewicht 2,8 kg



art.nr.	omschrijving
ENS-6412-1L-7	● 1 koffergreep op 1 lange zijde

600 x 400 x 185 mm, 30 ltr.
(556 x 356 x 155 mm binnenwerks)
gewicht 3,4 kg



art.nr.	omschrijving
ENS-6417-1L-7	● 1 koffergreep op 1 lange zijde

600 x 400 x 235 mm, 40 ltr.
(556 x 356 x 215 mm binnenwerks)
gewicht 3,4 kg



art.nr.	omschrijving
ENS-6422-1L-7	● 1 koffergreep op 1 lange zijde

600 x 400 x 235 mm, 40 ltr.
(556 x 356 x 215 mm binnenwerks)
gewicht 3,4 kg



art.nr.	omschrijving
ENS-6422-1H-7	● 1 versterkte koffergreep op 1 lange zijde

600 x 400 x 235 mm, 40 ltr.
(556 x 356 x 215 mm binnenwerks)
gewicht 3,5 kg



art.nr.	omschrijving
ENS-6422-2H-7	● 2 versterkte koffergrepen op korte zijden

600 x 400 x 340 mm, 60 ltr.
(556 x 356 x 322 mm binnenwerks)
gewicht 3,7 kg



art.nr.	omschrijving
ENS-6432-2H-7	● 2 versterkte koffergrepen op korte zijden

E-LINE kisten met bodemmaat 800 x 600 mm met oplegdeksel aan bak gemonteerd d.m.v. RVS scharnieren en afsluitbaar gemaakt door RVS sluitingen aan de voorzijde



art.nr.	inhoud	afmetingen (lxbxh)	gewicht
ENC-8612-SD	● 45 ltr.	800 x 600 x 130 mm	6,0 kg
ENC-8622-SD	● 90 ltr.	800 x 600 x 220 mm	6,2 kg
ENC-8632-SD	● 134 ltr.	800 x 600 x 325 mm	7,4 kg
ENC-8642-SD	● 175 ltr.	800 x 600 x 425 mm	8,7 kg



Bovenstaande showkoffers zijn geschikt voor de presentatie of verpakking van uw product.

Voordelen:

- Verkrijgbaar in diverse kleuren en afmetingen van 165 x 145 x 22 mm tot 570 x 445 x 300 mm
- Licht en betaalbaar
- Representatief
- Hele deksel biedt ruimte voor uw reclame-uiting



Wij personaliseren de koffers graag voor u door middel van een opdruk of interieur.



Ook een optie: Op maat gemaakte flight case van Aircell plaat. Lichtgewicht en weerbestendig. Zie pagina 23.

TRANSPORT- EN OPSLAGBAKKEN STAPELBAAR

WATERPROOF KOFFERS

Voordelen:

- **Water- en stofdicht**
- **Voorzien van stevige handgreep**
- **Voorzien van automatisch drukventiel**
- **Standaard blokschuiminterieur of op maat gemaakt (op aanvraag)**
- **Labelvoorziening**
- **Eenvoudig te openen waterdichte vergrendeling**
- **Stapelbaar**
- **Schokbestendig**
- **Diverse afmetingen**



Automatisch drukventiel.



Waterdichte vergrendeling.



Ruimte voor label/sticker.

Legenda

- Voorraadproduct, binnen 1 werkdag verzendgereed.
- Levertijd 1 à 2 weken.
- Leverbaar na overleg.



Water- en stofdichte koffers verkrijgbaar in verschillende maten en met standaard of klantspecifiek schuiminterieur.

Voor extreme (weers)omstandigheden hebben we deze serie koffers in ons assortiment. Ze bieden uitstekende bescherming tegen water en stof en zijn IP67 gecertificeerd (volledig stofdicht en waterdicht tot 1 meter diep en 30 minuten lang).

De koffers zijn bestand tegen alle weersomstandigheden en kunnen goed tegen schokken. Dit maakt ze erg geschikt voor gebruik voor uiteenlopende toepassingen, zoals in de scheepvaart, de landmacht, de luchtmacht en de marine. Maar ook tijdens vissen, jagen en duiken of ter bescherming van gevoelige apparatuur, bijv. (foto-) camera's.

Deze koffers worden ingezet bij het vervoer van waardevolle goederen, die in geen geval mogen beschadigen. De koffers zijn standaard voorzien van blokschuim, waardoor de gebruiker eenvoudig ook bij enkelstuks een klantspecifiek interieur kan maken. Door het verwijderen van de blokjes ontstaan uitsparingen in het schuim die het product omklemmen waardoor de inhoud zeer goed beschermd is.



Ter bescherming van fotocamera en lenzen tijdens outdoor gebruik.

TRANSPORT- EN OPSLAGBAKKEN STAPELBAAR

WATERPROOF KOFFERS

Onderstaande artikelnummers zijn uit voorraad leverbaar in de kleur zwart en inclusief standaard blokschuiminterieur. Voor andere uitvoeringen en meer informatie kunt u contact opnemen met onze afdeling Verkoop.



art.nr.	afmetingen (lxbxh)	binnenmaten	inhoud	gewicht
KO-235H105-9S	258 x 243 x 118 mm	235 x 180 x 106 mm	4,5 ltr	0,8 kg
KO-235H155-9S	258 x 243 x 168 mm	235 x 180 x 156 mm	6,5 ltr	1,0 kg
KO-300H130-9S	336 x 300 x 148 mm	300 x 225 x 132 mm	9 ltr	1,6 kg
KO-430H160-9S	464 x 366 x 176 mm	426 x 290 x 159 mm	19,5 ltr	2,8 kg
KO-505H195-9S	555 x 428 x 211 mm	500 x 350 x 194 mm	34 ltr	3,9 kg
KO-505H280-9S	555 x 428 x 306 mm	500 x 350 x 280 mm	49 ltr	5,1 kg
KO-540H190-9S	594 x 473 x 215 mm	538 x 405 x 190 mm	41,5 ltr	4,7 kg
KO-540H245-9S	594 x 473 x 270 mm	538 x 405 x 245 mm	53 ltr	5,3 kg
KO-620H250-9S	687 x 528 x 276 mm	620 x 460 x 250 mm	71 ltr	7 kg
KO-620H340-9S	687 x 528 x 366 mm	620 x 460 x 340 mm	97 ltr	8,1 kg
KO-750H280-9S	816 x 540 x 306 mm	750 x 480 x 280 mm	100 ltr	10,2 kg
KO-750H400-9S	816 x 540 x 426 mm	750 x 480 x 400 mm	144 ltr	12,1 kg

Om de inhoud van de koffer te beschermen leveren we schuiminterieurs. Standaard voorgestanst blokschuim die u zelf op maat kunt maken of we maken klantspecifiek schuim. Meer informatie over schuiminterieurs kunt u vinden op pagina's 28 en 155.



Maatwerk schuiminterieur.



Standaard schuiminterieur.



art.nr.	afmetingen (lxbxh)	binnenmaten	inhoud	gewicht
KOT-505H280-9S	555 x 437 x 326 mm	500 x 350 x 280 mm	49 ltr	5,0 kg
KOT-540H190-9S	604 x 473 x 225 mm	538 x 405 x 190 mm	41,5 ltr	6,3 kg
KOT-540H245-9S	604 x 473 x 283 mm	538 x 405 x 245 mm	53 ltr	6,8 kg
KOT-620H250-9S	687 x 528 x 286 mm	620 x 460 x 250 mm	71 ltr	8,5 kg
KOT-620H340-9S	687 x 528 x 376 mm	620 x 460 x 342 mm	97 ltr	9,6 kg



Zelfs in de meest extreme omstandigheden, bijvoorbeeld in de jungle en het regenwoud, worden de koffers ingezet.

TRANSPORT- EN OPSLAGBAKKEN STAPELBAAR

DEFENSIE

Sinds 1983 levert Engels de Nederlandse strijdkrachten opslag- en transportbakken, meestal aangepast aan specifiek militair gebruik. Nu staat onze expertise ook in dienst van de strijdkrachten van Portugal en Frankrijk.

Voor het veilig verplaatsen van kantoorbenodigdheden als printers, laptops en satelliettelefoons, hebben we meervoudig inzetbare verpakkingen gemaakt. Zie onderstaande afbeelding.

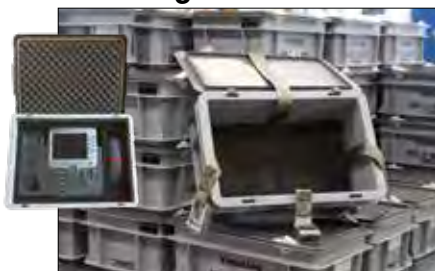

Sterke kunststof bakken zijn op maat gelast en voorzien van een riemeninterieur voor een stabiel transport.

Ook de nu in heel Europa gebruikelijke accubakken ontstonden in samenwerking met Defensie. Zuurbestendigheid tijdens opslag was de eis, accu's eruit krijgen zonder zware fysieke arbeid kwam er later bij. Sleden maakten mechanisch kiepen mogelijk.



Zuurbestendig vervoeren met accu palletbox: NSN 3990-17-101-8860. Ook met deksel: NSN 3990-17-101-8861.

De belangrijkste activiteit naast de operationele taken binnen Defensie bestaat uit logistiek. De uitvoering van taken vindt zelden plaats waar personeel en middelen al aanwezig zijn. Alles wat voor een actie noodzakelijk is, van verbandmiddelen tot munitie, staat opgeslagen en wordt vervoerd naar de plaats van inzet.



Zeker verbandmiddelen, pijnstillers en dergelijke dienen veilig, verzegeld en spat- en druiwaterdicht vervoerd en opgeslagen te worden.



De eerstelijns verbandkist is onderverdeeld met lades voor verschillende type verbanden en is bovendien sterk genoeg om op te zitten.

Samen met de luchtmacht (voor de luchtmobiele brigade) werd deze eerstelijns verbandkist ontworpen.

- Lades, zodat je overal snel bij kunt, met flexibele vakverdeling voor orde.
- Met sleutel afsluitbare frontklep, wegens aanwezige opiaten voor verdoven.
- Druipwaterdicht, met grepen om door twee man gedragen te worden.
- Je kunt erop zitten als je geholpen wordt.

TRANSPORT- EN OPSLAGBAKKEN STAPELBAAR

DEFENSIE

Wanneer vervoer door de lucht plaatsvindt, is gewicht extra belangrijk. Deze meermalig bruikbare verpakking van 1200 x 1000 mm leverden we aan defensie Nederland in drie hoogtes voor het terugvervoer van hun materiaal uit Uruzgan. Eerder door ons geleverde niet opvouwbaar bakken bleken voor lucht transport te zwaar.



De pallets en deksels nesten in elkaar en de opzetranden worden in de resterende palletbox verpakt (vier opgevouwen verpakkingen nemen de plaats in van een gevulde).



Niet altijd gaat het om projecten met duizenden bakken. Ook één bak kan in noodsituaties het verschil maken of zorgen voor een goede ambiance, zoals onze messkist met borden, schalen, bestek, flesopener en kurkentrekker.

Gespot in het Nationaal Militair Museum in Soest. In gebruik tijdens rondleidingen door de gids van het museum.



25 jaar ervaring drukt zich uit in vele tientallen natostocknummers, toegewezen aan onze producten:



Wiel-containers in vele soorten en maten, waaronder de MGB 660: NSN 7240-17-110-9262



Onze **E-LINE** serie transportbakken is grotendeels opgenomen in de NATO nummering:

NSN 3990-12-325-5377

NSN 3990-12-325-5378

NSN 3990-17-916-2253

NSN 3990-12-325-5379

NSN 3990-12-325-5381

NSN 3990-12-314-6047

NSN 3510-17-109-2238



Onderzetwagens 800x600 mm
NSN 3510-17-109-2238.

TRANSPORT- EN OPSLAGBAKKEN STAPELBAAR

BRANDWEER

Toen in 1989 de Bescherming Burgerbevolking opgeheven werd, namen de regionale brandweerkorpsen de rampenbestrijding over. Het materieel werd vernieuwd, gekozen werd voor haakarmbakken, ingericht per soort calamiteit, identiek per regionaal corps. Reddingsmateriaal werd zoveel mogelijk in bakken verpakt, gestapeld in rolcontainers. Engels verwierf de order voor deze bakken en hun interieurs. Hierdoor werd de **E-LINE** bak de standaard voor de Nederlandse brandweer. Dankzij het winnen van een vergelijkbare tender in Lyon in 2006, is onze **E-LINE** bak ook begonnen aan een opmars in Frankrijk.



Bij iedere calamiteit laadt de vrachtwagen een passende haakarmbak.



Niet alleen de brandweer, maar ook ziekenhuizen hebben hun eigen calamiteiten container (hier van het UMG).



E-LINE bakken met verbandstoffen in medische haakarmbak.

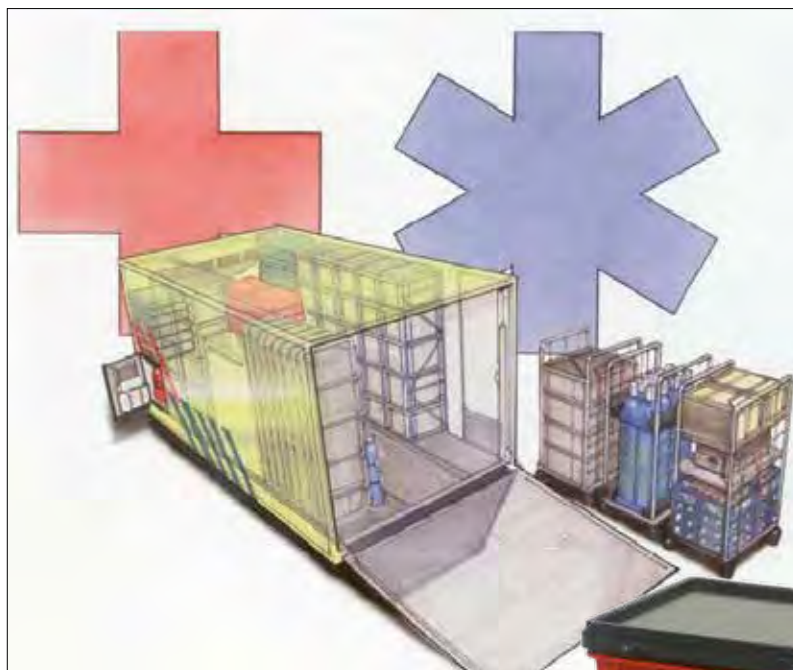

Landelijk gestandaardiseerde inrichting.



Onverwacht: iedere NL Rampenbestrijdings haakarmbak bevat ook een spatwaterdicht koffertje met daarin de CE conformiteitspapieren.

Door hun uniforme inrichting kan personeel van ieder corps blind de benodigde spullen in een container van een ander corps vinden. Stress is onvermijdelijk bij rampenbestrijding. Maar naar de nodige gereedschappen zoeken, is geen stress meer. Zo blijft er meer concentratie over voor het verrichten van de taak. En daar ging het om.



Inhoud reddingcontainer voor vervoer per vliegtuig. (foto: Gemco.)

Het "haakarm calamiteiten container concept" wordt ook toegepast voor ondersteuning bij rampen in het buitenland. Er gaan altijd wel wat E-line bakken mee.

TRANSPORT- EN OPSLAGBAKKEN STAPELBAAR

BRANDWEER



In iedere brandweerwagen worden wel kunststof bakken gebruikt.

Vroeger moesten we onze bakken vaak aanpassen aan de ruimte in de wagens. (Denk aan smaller maken door er een stuk af te frezen, of twee bakken aan elkaar lassen voor de goede lengte.)

De fabrikanten passen hun wagens tegenwoordig aan, waardoor dit niet meer nodig is. Wel verzorgen we nog vaak sterke valgrepen, opdrukken, etikethouders.



En ook in aanhangwagens is er altijd ruimte voor bakken voorzien.

In veel voertuigen vind je een of meerdere zogenaamde "aanvals-krachten" waarin een team de meest noodzakelijke spullen tussen zich in meeneemt naar de plaats van actie. Hiernaast staat een voorbeeld van zo'n aanvalskrat in een blusvoertuig van de Koninklijke Luchtmacht.



Een echte special voor de brandweer is onze persluchtcilinder bak. Door twee bakken met grondmaat 600 x 400 mm op elkaar te bevestigen, de bovenste met gaten in de bodem met de diameter van een persluchtfles, de onderste met een vakverdeling, maken we een persluchtflessenbak, sterk, en passend op andere standaard **E-LINE** bakken.



art.nr.		hoogte	bestemd voor
38-209 H633-FL5	○	633 mm	5 flessen Ø 162 mm
38-209 H685-FL5	○	685 mm	5 flessen Ø 162 mm
38-209 H685-FL6	○	685 mm	6 flessen Ø 162 mm



Grote leveranciers van reddingsmaterialen verpakken hun producten graag in onze bakken.

TRANSPORT- EN OPSLAGBAKKEN STAPELBAAR

POLITIE EN JUSTITIE

Vaak, als politie of hulpdiensten in het nieuws komen, zijn onze bakken ook te zien. Of het nu gaat om een transportverpakking van bewijsstukken, of kratten met hulpmateriaal, we zijn er altijd een beetje trots op wanneer we ze tegenkomen in de pers.



Bij een ongeluk met gevaarlijke stoffen, E-LINE bak met hulpmateriaal.



Bewijsstukken afgevoerd in een E-LINE bak.



E-LINE bakken met gereedschap voor forensisch onderzoek.

Een politiewagen heeft meer bij zich dan de meeste mensen beseffen: pilonnen en linten om de plaats van een ongeluk af te zetten, een camera om de zaken vast te leggen, zaklantaarns, eerste hulp dekens, verbandmateriaal. En vaak ook een teddybeer om kinderen na een ongeluk te troosten!



Alles past in E-line bakken.

E-line bakken en koffers lenen zich uitstekend voor het opbergen en meenemen van een grote variëteit aan spullen: ze zijn erg sterk, modulair stapelbaar en indien gewenst afsluitbaar. Ook zijn ze in kofferuitvoering leverbaar, 'standaard' en 'heavy duty'.



Standaard E-line koffers.

TRANSPORT- EN OPSLAGBAKKEN STAPELBAAR

POLITIE EN
JUSTITIE

E-line bakken worden door hun strakke vormgeving en vele accessoires (zelfklevende houders, zelfklevend magnetische vlakken, barcode stickers met notitieveld, verzegelingen, verzegelingen met barcode en embleem) minstens even vaak voor opslag-, als voor transport doeleinden gekozen.



Mobiele werkplaats KLPD met E-line bakkenmagazijn en rode industriekwaliteit afvalbak.

Echte specials voor de politie hebben we eigenlijk niet. Wel leveren we voor ons redelijk standaard bakken en containers die binnen Politie en Justitie hun eigen toepassing hebben gevonden.



Bak met vakverdeling gebruikt bij training van politiehonden voor opslag van geurmonsters.



Blokschuimplaten, perforatie 20 x 20 mm. Door het losscheuren van blokjes, maakt u uw eigen interieur.



Aluminium draagrails maken onze koffers geschikt voor A4 hangmappen.



Bewijsmateriaal archief.
E-LINE bakken zijn verzegelbaar en daarom geschikt als opslagbak én als verzendeenheden.



Stapelbare kisten met sleuven, snapsluiting en opdruk voor het opbergen van tenten van Forensische Opsporing.



Afvalscheidingsmodule 'restafval en confidntieel papier' waarbij de papierunit optioneel afsluitbaar is.

TRANSPORT- EN OPSLAGBAKKEN STAPELBAAR

MEER PRAKTIJK-
VOORBEEDEN



Klant: Loods 5.



Klant: VCN.



Elk apparaat naar de juiste werkbank binnen de kortst mogelijke tijd. Efficiënt werken door middel van een slim logistiek systeem bij Electronic Service Cooperation.



Klant: Science Centre van TU Delft.



Inrichting ondersteunende vrachtwagen tijdens Parijs - Dakar.



Klant: Dukino Business Events, specialist in teambuilding activiteiten.

**TRANSPORT- EN
OPSLAGBAKKEN
STAPELBAAR**

SPECIALS



Automotive bakken



**Bakken voor automatische
magazijnen**



Landbouwkralen



Classic Euronorm bakken



Vleeskralen

ENGELS

altijd het antwoord

AUTOMOTIVE BAKKEN STAPELBAAR

C-KLT

Om de grote hoeveelheid verpakkingsmateriaal terug te dringen, besloot de VDA (Verband Der Automobilindustrie) in 1988 tot invoering van een fustpool, de zogenaamde KLT bakken (KLT = Klein Ladungs Träger). Het idee was goed, maar uiteindelijk besloot ieder groot merk toch tot een eigen versie van dit fust, met name vanwege het hoge eigen gewicht van het eerste model.



Bodem C-KLT. "C" staat voor Classic, de eerste uitvoering. Versterkt en met de mogelijkheid tot verband stapelen, conform norm VDA 4500.



Bodem L-KLT. "L" staat voor Light versie, ontworpen als reactie op de zware "C" versie. Vallen niet onder VDA norm.

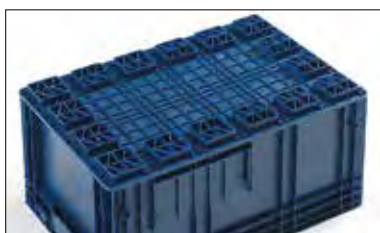

Bodem R-KLT. "R" staat voor Redesign. Verbandstapelen is weer mogelijk. Conform VDA 4500.



C-KLT bakken zijn extreem hoog belastbaar, tot honderden kilo's per bak. Wij leverden er meer dan 100.000 aan De Nederlandsche Bank, voor het omruilen van guldens naar euro's. Een groot deel van deze bakken is later opnieuw ingezet voor de nieuwe Smart bij NedCar.

Gemeenschappelijke kenmerken van KLT bakken:

1. De buitenmaten zijn steeds enkele millimeters kleiner dan de genoemde euronorm afmetingen. Daardoor is het mogelijk met top-caps te werken die dicht in de buurt van 1200 x 800 mm of 1200 x 1000 mm buitenmaat komen.
2. Alle verschillende versies zijn onderling stapelbaar.
3. Alle bakken zijn voorzien van dragers voor door Odette (Organisation for Data Exchange by Tele-Transmission in Europe) gestandaardiseerde etiketten. Steeds 1 per grondmaat 300 x 200 mm of 400 x 300 mm en 2 per grondmaat 600 x 400 mm.

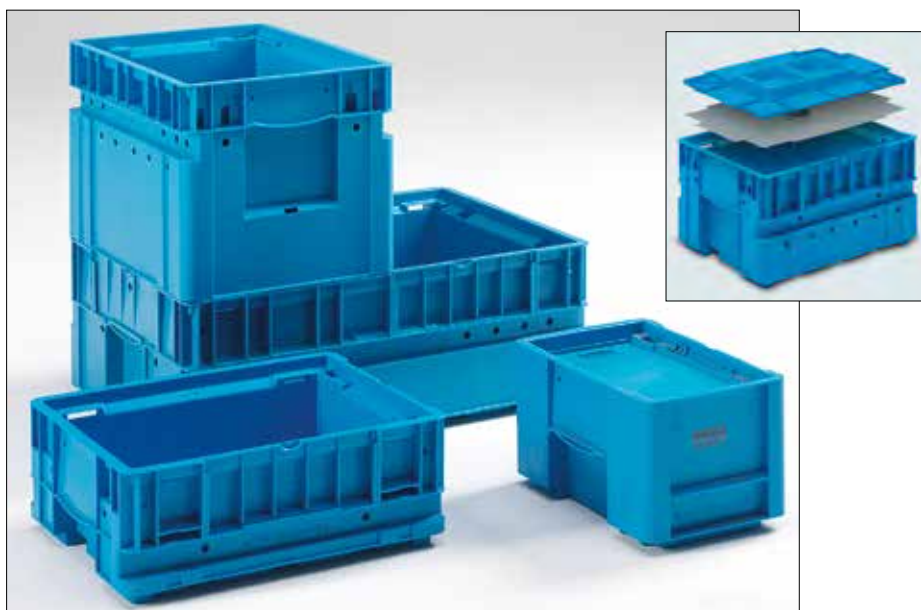

C-KLT's, verbandstapelbaar, leverbaar met stofafdichting of verzegelbaar deksel.

art.nr. C-KLT		nominale buitenmaat	binnenmaat	gewicht
40-3214	○	300 x 200 x 147 mm	260 x 136 x 144 mm	700 gr
40-3217	○	300 x 200 x 174 mm	260 x 136 x 171 mm	800 gr
40-4314	○	400 x 300 x 147 mm	334 x 247 x 103 mm	1600 gr
40-4317	○	400 x 300 x 174 mm	334 x 247 x 130 mm	1900 gr
40-4321	○	400 x 300 x 213 mm	334 x 247 x 168 mm	2000 gr
40-4328	○	400 x 300 x 280 mm	334 x 247 x 236 mm	2600 gr
40-6414	○	600 x 400 x 147 mm	532 x 346 x 98 mm	2800 gr
40-6417	○	600 x 400 x 174 mm	532 x 346 x 125 mm	3000 gr
40-6421	○	600 x 400 x 213 mm	532 x 346 x 164 mm	3700 gr
40-6428	○	600 x 400 x 280 mm	532 x 346 x 231 mm	4400 gr

AUTOMOTIVE BAKKEN STAPELBAAR

R-KLT - L-KLT - RL-KLT

Legenda

- Voorraadproduct, binnen 1 werkdag verzendgereed.
- Leverbaar na overleg.



L-KLT's: gladde bodems, normaal stapelbaar.

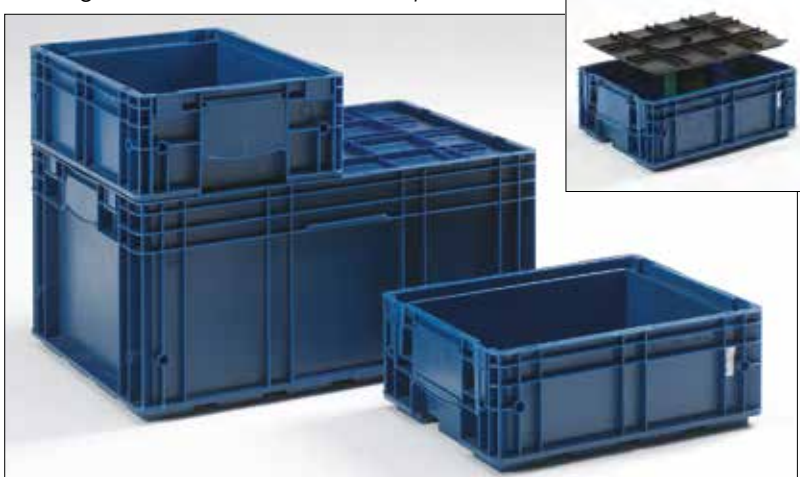

R-KLT's: verbandstapelbaar, lichter dan de klassieke KLT's. Vervangen nu meestal de C-KLT's. Ook met gladde bodem leverbaar. We spreken dan van de "RL-KLT", zie onderste tabel op deze pagina.

art.nr. R-KLT		nominale buitenmaat	binnenmaat	gewicht
40-3215	○	300 x 200 x 147 mm	243 x 162 x 129 mm	600 gr
40-4315	○	400 x 300 x 147 mm	346 x 265 x 109 mm	1400 gr
40-4318	○	400 x 300 x 174 mm	346 x 265 x 136 mm	1600 gr
40-4329	○	400 x 300 x 280 mm	346 x 265 x 242 mm	1900 gr
40-6415	○	600 x 400 x 147 mm	544 x 364 x 109 mm	2200 gr
40-6429	○	600 x 400 x 280 mm	544 x 364 x 242 mm	3000 gr

art.nr. RL-KLT		nominale buitenmaat	binnenmaat	gewicht
40-3147	●	300 x 200 x 147 mm	245 x 136 x 129 mm	600 gr
40-4147	●	400 x 300 x 147 mm	344 x 261 x 129 mm	1000 gr
40-4280	●	400 x 300 x 280 mm	334 x 261 x 262 mm	1400 gr
40-6147	●	600 x 400 x 147 mm	541 x 360 x 129 mm	1800 gr
40-6280	○	600 x 400 x 280 mm	541 x 360 x 261 mm	2500 gr
40-8608	○	800 x 600 x 80 mm	740 x 554 x 62 mm	1500 gr
40-8612	○	800 x 600 x 120 mm	740 x 554 x 82 mm	2000 gr
40-8617	○	800 x 600 x 174 mm	740 x 554 x 159 mm	3400 gr
40-8622	○	800 x 600 x 220 mm	740 x 554 x 182 mm	4100 gr
40-8628	○	800 x 600 x 280 mm	740 x 554 x 242 mm	4800 gr



Palletafdekdeksels, ofwel "Topcaps".

De VDA schrijft een topcap van 1204 x 807 mm voor. Alle grote fabrikanten hebben echter hun eigen uitvoering, passend bij de eigen pallets. Topcaps beschermen de inhoud van de bakken bij vervoer en zijn ook vaak voorgeschreven door de brandverzekering (sprinklerwater blijft niet in de bakken staan).



Voor vervoer van bijvoorbeeld explosieve airbagpatronen zijn KLT's ook in UN-gekeurde uitvoering leverbaar.



Avullen met bouten en moeren vormt voor C-KLT's of R-KLT's geen enkel bezwaar.

AUTOMOTIVE BAKKEN STAPELBAAR

DC-MLT

De enige serie transportbakken waarvan de afmetingen speciaal afgestemd zijn op blokpallets. Er passen er steeds 2 of 4 op een grondvlak van 1200 x 1000 mm.



Met ingang van 2017 worden de mallen van MLT's vervangen door MLT Plus (hier afgebeeld).



De binnenzijde van MLT's is voorzien van een raster, waarin een productdrager vastgeklit kan worden.



Oplegdeksel tegen stof.

art.nr.	nominale maat
200-6050-4	○ 600 x 500 mm
200-1060-4	○ 1000 x 600 mm

DC staat voor Daimler Chrysler, de opdrachtgever. MLT betekent Medium Ladungs Trager. Deze serie vult met zijn afmetingen het gat tussen KLT bakken en boxpallets. Net als bij alle andere automobiel-industrie bakken zijn de buitenmaten iets kleiner dan de genoemde, voor gebruik met topcaps. Per bak zijn er steeds 2 etikethouders conform het Odette protocol.

MLT's 600 x 500 mm

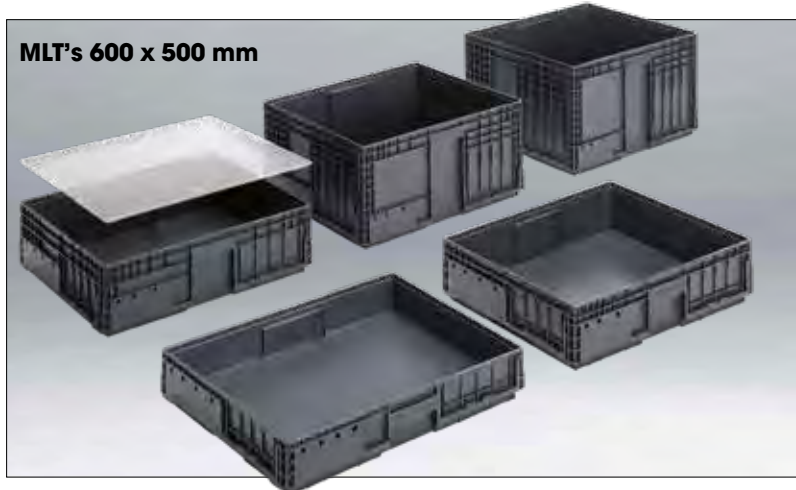

art.nr.	nominale maat	bruikbare hoogte
40-6050-094	○ 600 x 500 x 94 mm	50,5 mm
40-6050-114	○ 600 x 500 x 114 mm	70,5 mm
40-6050-128	○ 600 x 500 x 128 mm	84,5 mm
40-6050-147	○ 600 x 500 x 147 mm	103,5 mm
40-6050-174	○ 600 x 500 x 174 mm	130,5 mm
40-6050-213	○ 600 x 500 x 213 mm	169,5 mm
40-6050-280	○ 600 x 500 x 280 mm	236,5 mm
40-6050-315	○ 600 x 500 x 315 mm	271,5 mm
40-6050-335	○ 600 x 500 x 335 mm	291,5 mm
40-6050-415	○ 600 x 500 x 415 mm	371,5 mm

MLT's 1000 x 600 mm



art.nr.	nominale maat	bruikbare hoogte
40-1060-094	○ 1000 x 600 x 94 mm	50,5 mm
40-1060-114	○ 1000 x 600 x 114 mm	70,5 mm
40-1060-128	○ 1000 x 600 x 128 mm	84,5 mm
40-1060-147	○ 1000 x 600 x 147 mm	103,5 mm
40-1060-174	○ 1000 x 600 x 174 mm	130,5 mm
40-1060-213	○ 1000 x 600 x 213 mm	169,5 mm
40-1060-280	○ 1000 x 600 x 280 mm	236,5 mm
40-1060-315	○ 1000 x 600 x 315 mm	271,5 mm
40-1060-335	○ 1000 x 600 x 335 mm	291,5 mm
40-1060-415	○ 1000 x 600 x 415 mm	371,5 mm

AUTOMATISCHE MAGAZIJNEN

STAPELBARE EUROTEC BAKKEN



Eurotec bakken presteren perfect op lopende banden en rollenbanen.

Alle Eurotec bakken zijn met verschillende soorten bodems leverbaar. Want de vorm en belastbaarheid van de bodem bepalen de inzetbaarheid in een automatisch magazijn. Hieronder tonen we de verschillende uitvoeringen en hun belastingsmogelijkheden.

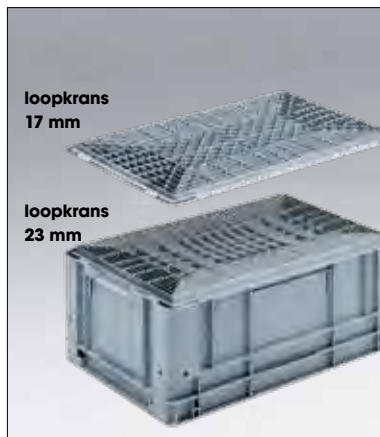

**belastingkarakteristiek
loopkransbodems**

loopkrans 17



loopkrans 23

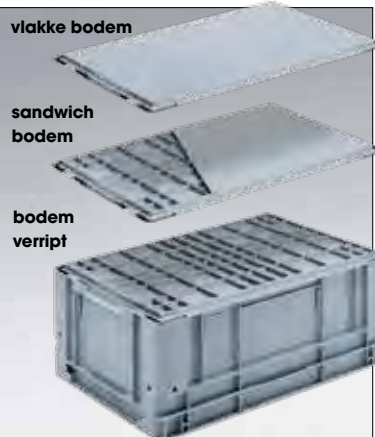

**belastingkarakteristiek
vlakke bodems**

vlakke bodem



sandwich bodem

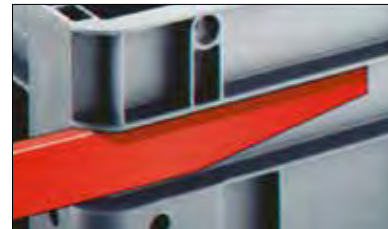

U-vork opname voor eenvoudig tillen.



Aangrijpgroef voor SBA (Stelling Bedienings Apparaat).



Opnamepunten voor palletiseer robot.



Transponder en barcode positie.

AUTOMATISCHE MAGAZIJNEN

STAPELBARE EUROTEC BAKKEN

Eurotec bakken zijn voor intern gebruik en worden meestal projectmatig geleverd. Daarom is er geen grote voorraad van en zijn ze niet voorzien van opties voor verzegelen zoals o.a. *E-LINE* transportbakken. De handgrepen zijn standaard in gesloten uitvoering, omdat manueel hanteren uitzondering is. Ze zijn immers ontworpen voor geautomatiseerd gebruik!



Druipwaterdichte deksels: Het onderste deksel heeft als extra een neopreen pakking.



Oplegdeksel tegen stof.

Deksels kunnen in automatische magazijnen de kosten van verzekeren omlaag brengen: in geval van brand blijft er geen sprinklerwater in de bakken staan en is een eenvoudig blussysteem toereikend.



De grotere Eurotec bakken zijn ook met open grepen leverbaar, voor ergonomisch (of arbo-vriendelijk) tillen.



Eurotec bakken hebben altijd twee etikethouders, één op de lange en één op de korte kant. Hoe ze ook op pallets staan, de inhoud is altijd herkenbaar. Uitloopgaten voor sprinklerwater zijn optioneel, evenals semitransparante zijwanden, waardoor je in één oogopslag kunt zien of een stapel bakken leeg is. De afmeting 600 x 400 x 270 mm kan voorzien worden van een opklapbare korte zijwand.

200 x 150 x 120 mm, 2,2 ltr.
(157 x 107 x 118 mm binnenwerks)
gewicht 0,2 kg



art.nr.	omschrijving
5-2112	<input type="radio"/> vlakke bodem

300 x 200 x 120 mm, 4,4 ltr.
(259 x 159 x 117 mm binnenwerks)
gewicht 0,4 kg



art.nr.	omschrijving
5-3212	<input type="radio"/> vlakke bodem

400 x 300 x 120 mm, 10 ltr.
(365 x 265 x 106 mm binnenwerks)
gewicht 1,1 kg



art.nr.	omschrijving
5-4312-0-G	<input type="radio"/> vlakke bodem
5-4312-0-V	<input type="radio"/> sandwich bodem

400 x 300 x 170 mm, 14 ltr.
(365 x 265 x 156 mm binnenwerks)
gewicht 1,3 kg



art.nr.	omschrijving
5-4317-0-LK17	<input type="radio"/> loopkrans 17 mm
5-4317-0-V	<input type="radio"/> sandwich bodem

400 x 300 x 220 mm, 20 ltr.
(365 x 265 x 206 mm binnenwerks)
gewicht 1,4 kg



art.nr.	omschrijving
5-4322-0-G	<input type="radio"/> vlakke bodem
5-4322-0-V	<input type="radio"/> sandwich bodem
5-4322-0-LK17	<input type="radio"/> loopkrans 17 mm

600 x 400 x 80 mm, 14 ltr.
(565 x 365 x 66 mm binnenwerks)
gewicht 1,1 kg



art.nr.	omschrijving
5-6408-0-V	<input type="radio"/> sandwich bodem

AUTOMATISCHE MAGAZIJNEN

STAPELBARE EUROTEC BAKKEN

600 x 400 x 120 mm, 21 ltr.
(565 x 365 x 106 mm binnenwerks)
gewicht 1,5 kg



art.nr.	omschrijving
5-6412-0-LK17	○ loopkrans 17 mm
5-6412-0-LK23	○ loopkrans 23 mm
5-6412-0-V	○ sandwich bodem

600 x 400 x 170 mm, 30 ltr.
(565 x 365 x 156 mm binnenwerks)
gewicht 2,1 kg



art.nr.	omschrijving
5-6417-0-G	○ vlakke bodem
5-6417-0-LK17	○ loopkrans 17 mm
5-6417-0-LK23	○ loopkrans 23 mm
5-6417-0-V	○ sandwich bodem

600 x 400 x 220 mm, 42 ltr.
(565 x 365 x 206 mm binnenwerks)
gewicht 2,5 kg



art.nr.	omschrijving
5-6422-0-G	○ vlakke bodem
5-6422-0-LK17	○ loopkrans 17 mm
5-6422-0-LK23	○ loopkrans 23 mm
5-6422-0-V	○ sandwich bodem

600 x 400 x 270 mm, 52 ltr.
(565 x 365 x 256 mm binnenwerks)
gewicht 2,8 kg



art.nr.	omschrijving
5-6427-0-G	○ vlakke bodem
5-6427-0-LK17	○ loopkrans 17 mm
5-6427-0-LK23	○ loopkrans 23 mm
5-6427-0-V	○ sandwich bodem

600 x 400 x 320 mm, 63 ltr.
(565 x 365 x 306 mm binnenwerks)
gewicht 3,2 kg



art.nr.	omschrijving
5-6432-0-LK17	○ loopkrans 17 mm
5-6432-0-LK23	○ loopkrans 23 mm
5-6432-0-V	○ sandwich bodem

600 x 400 x 420 mm, 83 ltr.
(565 x 365 x 406 mm binnenwerks)
gewicht 3,7 kg



art.nr.	omschrijving
5-6442-0-LK17	○ loopkrans 17 mm
5-6442-0-LK23	○ loopkrans 23 mm
5-6442-0-V	○ sandwich bodem

Eurotec was de eerste speciaal voor automatisch hanteleren geconstrueerde bak. Tientallen projecten (zoals Festo, Omron, Tele Denmark, Road Air, Brezan) brachten vragen met zich mee en oplossingen:



Voorbeeld van vacuümgevormd maatwerk interieur.



Vakverdeling met per vak een eigen, unieke barcode.



Spuifgegoten standaard inzetbakken met barcode positie. In 11 maten leverbaar.

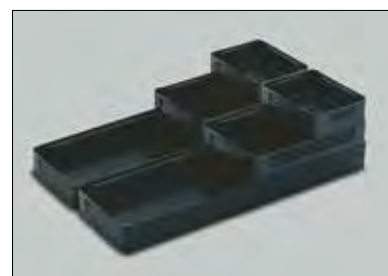

Maatwerk vacuümgevormde inzetbakken.



Eurotec bakken in een "pick to light" magazijn (foto: Vanderlande Industries).

TRANSPORT- EN OPSLAGBAKKEN STAPELBAAR

LANDBOUW- KRATTEN



Etikethouder zowel geschikt voor stickers als kaarten.



Landbouwkralen zijn tevens inzetbaar voor andere toepassingen, zoals uitpakkrat, opslag- en transportkrat, magazijnbak en exportkrat.



Agri kralen worden het hele jaar door geproduceerd om voldoende voorraad te hebben voor tijdens de oogst.

Legenda

- Voorraadproduct, binnen 1 werkdag verzendgereed.
- Leverbaar na overleg.



Exportfust

Stapelbare landbouwkralen met geperforeerde bodem en gesleufde zijwanden zijn speciaal ontworpen voor de export van bollen (lilies en tulpen) en overige agrarische producten.

Voor uw producten, die u met zorg heeft geteeld, bieden wij een ideale verpakkingsvorm: stevige, vuil- en luchtdoorlatende kralen, die de inhoud optimaal beschermen tijdens vervoer en opslag.

Onze kralen zijn geschikt voor machinale verwerking, maatvast, meerdere malen te gebruiken en goed reinigbaar. Tevens zijn de kralen volledig recyclebaar.

600 x 400 x 180/160 mm



art.nr.	omschrijving
SBE-64180-S20T-9 ●	geperforeerde bodem en wanden
staffelkorting per 96 stuks	

600 x 400 x 230/210 mm



art.nr.	omschrijving
SBE-64230-S20T-9 ●	geperforeerde bodem en wanden
staffelkorting per 72 stuks	

Bloembollenbroeikralen

De stapelbare 600x400x180/100 mm landbouwbak is een krat met gesloten wanden en geperforeerde bodem. De perforaties zijn circa 2,5 mm breed en maximaal 35 mm lang. Dankzij de versterkte bodem is deze krat uitermate geschikt voor de automatisering. De stapelbelastbaarheid is max 750 kg.

600 x 400 x 180/100 mm



art.nr.	omschrijving
SBE-64180-W20T-9 ●	geperforeerde bodem, gesloten wanden
staffelkorting per 96 stuks	

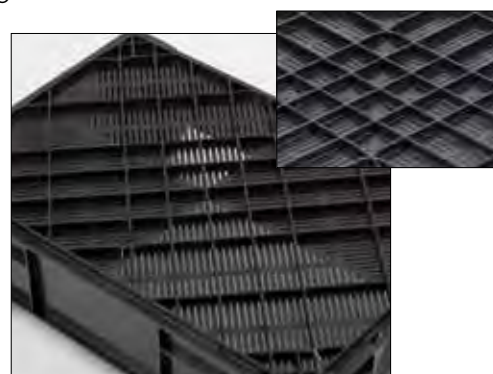

TRANSPORT- EN OPSLAGBAKKEN STAPELBAAR

EXPORTKRAT AGRI KRAT



Kratjes in gebruik bij 'Natuursupermarkt' in Eindhoven.

Wij leveren ook onderstaande opvouwbare (agri) kratten. Meer informatie kunt u vinden bij de opvouwbare bakken op pagina 171.



De gaten in het afdekrooster zijn 25 x 30 mm en zorgen voor goede ventilatie zonder dat de inhoud eruit valt. Het dichte vlak biedt ruimte voor informatie over bijvoorbeeld kwaliteit, leverancier of garantie.



Klik de haakjes in de sleuven aan de ene zijde van de krat.



Klik de haakjes aan de overzijde vast en de verzegeling is op slot.



Eenvoudig in te klappen, ruimtebesparend tijdens retourtransport of opslag. Ingevouwen hoogte van deze krat is 39 mm.



Onze E-line vouwkratten serie heeft een ingevouwen hoogte van nog geen 28 mm! Zie pagina 172.

Voordelen van de pootgoed exportbak:

- Standaard verpakkingseenheid van 30 kg poot aardappels
- De geperforeerde wanden en bodem zorgen voor goede ventilatie maar beschadigen de inhoud niet door hun fijne structuur
- De inhoud is verzegeld, zodat de koper krijgt waarvoor hij betaalt
- De bak kan zonder verzegeling nog jaren gebruikt worden

De pootgoed exportbak is een stapelbare bak van 600x400x262 mm met een inhoud van 55 liter. Standaard hebben wij deze op voorraad in de kleur zwart. De bakken zijn gemaakt van milieuvriendelijk gerecycled polyethyleen.

art.nr.	omschrijving	
90286-426-1	• aardappelbak, 600 x 400 x 262 mm	staffelkorting per 32 stuks
90356-1	• afdekrooster Sealing voor aardappelbak	

TRANSPORT- EN OPSLAGBAKKEN STAPELBAAR

EURO VLEESKRATTEN



Vleeskratten zijn gestandaardiseerde transportbakken voor de vleesverwerkende industrie.

EURO VLEESKRATTEN:

- voldoen aan de meest recente EHI en DIN 55 423 normen hebben een gladde bodem waardoor ze goed te gebruiken zijn op rollen- en transportbanen
- zijn te gebruiken bij temperaturen van -30°C tot +60°C



Uit voorraad leverbaar in de kleur rood. Op aanvraag verkrijgbaar in het blauw, groen, geel, grijs en wit.

Legenda

- Voorraadproduct, binnen 1 werkdag verzendgereed.
- Leverbaar na overleg.



Euro vleeskratten en H1 pallets als display in een groothandel

Onderstaande Euro vleeskratten zijn de huidige standaard in de vleesverwerkende industrie. De open wanden en handvatten garanderen een goede luchtcirculatie. Eventueel water of condens blijft niet op de rand liggen.

600 x 400 x 125 mm, 25 ltr.
(565 x 365 x 120 mm binnenwerks)
gewicht 1,5 kg



art.nr.	omschrijving
E1-3	● gesloten bodem, gesloten wanden (m.u.v. bovenrand)

600 x 400 x 200 mm, 40 ltr.
(555 x 355 x 187 mm binnenwerks)
gewicht 2 kg



art.nr.	omschrijving
E2-3	● gesloten bodem, gesloten wanden (m.u.v. bovenrand)

600 x 400 x 300 mm, 60 ltr
(555 x 355 x 285 mm binnenwerks)
gewicht 3 kg



art.nr.	omschrijving
E3-3	● gesloten bodem, gesloten wanden (m.u.v. bovenrand)

600 x 400 mm **deksel**
gewicht 0,9 kg

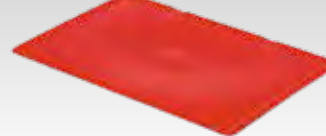

art.nr.	omschrijving
SBE-6040- D0-02-3	● oplegdeksel voor Euro vleeskratten



Euro vleeskratten en palletboxen in gebruik bij een vleesverwerker.

TRANSPORT- EN OPSLAGBAKKEN STAPELBAAR

EURO VLEESKRATTEN

Stapel-nestbare vleeskratten bieden dezelfde voordelen als de gestandaardiseerde pool 'E' bakken en zijn samen met de pool bakken te gebruiken.

Bijkomend voordeel van de draaistapelkrat is dat deze genest een ruimtebesparing van 50% oplevert. De rechte binnenwanden voorkomen dat er op inhoud wordt ingeleverd.

600 x 400 x 200 mm, 40 ltr.
(555 x 355 x 187 mm binnenwerks)
gewicht 2 kg



art.nr.	omschrijving
E22-37	● gesloten bodem, gesloten wanden (m.u.v. bovenrand)

600 x 400 x 280 mm, 55 ltr.
(558 x 359 x 270 mm binnenwerks)
gewicht 2,5 kg



art.nr.	omschrijving
E33-3	● gesloten bodem, gesloten wanden (m.u.v. bovenrand)



De draaistapel vleeskratten zijn perfect stapelbaar met de pool en E-performance vleeskratten.

E-performance Euro vleeskratten zijn een sterk verbeterde uitvoering van de tot nu toe gebruikelijke E vleeskrat. Gemaakt van lichtblauw polyethyleen, met een exact gespecificeerde kleur. Hierdoor is gebruik van niet-virgin (niet gegarandeerd levensmiddelenrechte) kunststof uitgesloten. Een unieke barcode is standaard.



De E-Performance reeks zal in de toekomst de standaard rode vleeskrat moeten gaan vervangen.

600 x 400 x 125 mm, 26 ltr.
(556 x 357 x 123 mm binnenwerks)
gewicht 1,5 kg



art.nr.	omschrijving
E1P-5	○ gesloten bodem, gesloten wanden (m.u.v. bovenrand)

600 x 400 x 200 mm, 35 ltr.
(556 x 357 x 198 mm binnenwerks)
gewicht 2 kg



art.nr.	omschrijving
E2P-5	○ gesloten bodem, gesloten wanden (m.u.v. bovenrand)

600 x 400 x 300 mm, 60 ltr.
(556 x 357 x 298 mm binnenwerks)
gewicht 3 kg



art.nr.	omschrijving
E3P-5	○ gesloten bodem, gesloten wanden (m.u.v. bovenrand)



Met verbeterde constructie van de hoeken voor probleemloos gebruik op transportsystemen, maar wel door elkaar te gebruiken met klassieke rode Euro vleeskratten.

CLASSIC EURONORM BAKKEN STAPELBAAR

400 X 300

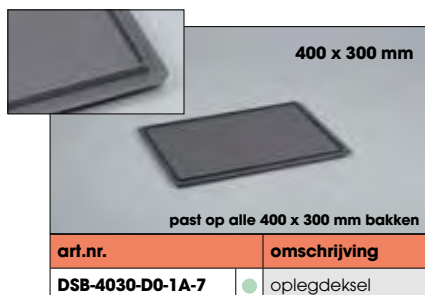

De inhaakdeksels blijven recht-op open staan.

Handgreep 300 x 400



Classic Euronorm bakken met bodemmaat 400 x 300 mm zijn standaard voorzien van schelpgrepen.

Classic Euronorm bakken met bodemmaat 400 x 300 mm hebben standaard gladde bodems (nummer 4). Op aanvraag zijn ze ook leverbaar met versterkte bodem (nummer 2).



De Classic Euronorm bakken serie is gemaakt van PP (polypropyleen) en verkrijgbaar in verschillende hoogtes. Deze bakken zijn geschikt voor kleine fabrikanten, doe-het-zelf activiteiten en opslag en transport van kleine voorwerpen.

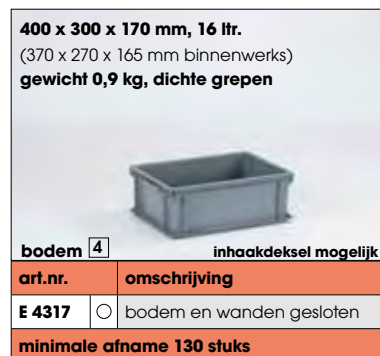

Bodemvarianten



CLASSIC EURONORM BAKKEN STAPELBAAR

600 X 400

600 x 400 x 70 mm, 13 ltr.
(570 x 365 x 65 mm binnenwerks)
gewicht 1 kg, dichte grepen



bodem inhaakdeksel mogelijk

art.nr.	omschrijving
E 6407	<input checked="" type="checkbox"/> bodem en wanden gesloten
staffelkorting per 160 stuks	

600 x 400 x 90 mm, 18 ltr.
(570 x 365 x 85 mm binnenwerks)
gewicht 1,1 kg, dichte grepen



bodem inhaakdeksel mogelijk

art.nr.	omschrijving
E 6409	<input type="checkbox"/> bodem en wanden gesloten
minimale afname 120 stuks	

600 x 400 x 100 mm, 20 ltr.
(570 x 365 x 95 mm binnenwerks)
gewicht 1,5 kg, dichte grepen



bodem

art.nr.	omschrijving
E 6410	<input type="checkbox"/> bodem en wanden gesloten
minimale afname 110 stuks	

600 x 400 x 130 mm, 26 ltr.
(370 x 270 x 125 mm binnenwerks)
gewicht 1,6 kg, open grepen



bodem

art.nr.	omschrijving
E 6413	<input checked="" type="checkbox"/> bodem en wanden gesloten
staffelkorting per 85 stuks	

600 x 400 x 150 mm, 29 ltr.
(570 x 365 x 140 mm binnenwerks)
gewicht 1,6 kg, open grepen



bodem

art.nr.	omschrijving
E 6415	<input checked="" type="checkbox"/> bodem en wanden gesloten
staffelkorting per 70 stuks	

600 x 400 x 170 mm, 33 ltr.
(570 x 365 x 160 mm binnenwerks)
gewicht 1,8 kg, open grepen



bodem

art.nr.	omschrijving
E 6417	<input checked="" type="checkbox"/> bodem en wanden gesloten
staffelkorting per 65 stuks	

600 x 400 x 200 mm, 40 ltr.
(570 x 365 x 190 mm binnenwerks)
gewicht 1,9 kg, open grepen



bodem

art.nr.	omschrijving
E 6420	<input type="checkbox"/> bodem en wanden gesloten
minimale afname 55 stuks	

600 x 400 x 220 mm, 43 ltr.
(570 x 365 x 205 mm binnenwerks)
gewicht 2,1 kg, open grepen



bodem

art. nr.	omschrijving
E 6422	<input type="checkbox"/> bodem en wanden gesloten
minimale afname 50 stuks	

600 x 400 x 220 mm, 43 ltr.
(570 x 365 x 205 mm binnenwerks)
gewicht 2,1 kg, grijprand



bodem

art. nr.	omschrijving
E 6422-ZG	<input type="checkbox"/> bodem en wanden gesloten
minimale afname 50 stuks	

600 x 400 x 240 mm, 47 ltr.
(570 x 365 x 225 mm binnenwerks)
gewicht 2,1 kg, open grepen



bodem

art.nr.	omschrijving
E 6424	<input checked="" type="checkbox"/> bodem en wanden gesloten
staffelkorting per 45 stuks	

Classic Euronorm transport- en opslagbakken zijn levensmiddelenrecht en extra sterk door de verstevigde ribben in de zijwand.



Zie ook hoofdstuk Food en catering vanaf pagina 185.

600 x 400 mm



art. nr.	omschrijving
DSB-6040-D2-1A-7	<input checked="" type="checkbox"/> inhaakdeksel

Ook een 600 x 400 mm deksel blijft rechtop open staan.

600 x 400 mm



past op alle 600 x 400 bakken

art. nr.	omschrijving
DSB-6040-D0-1A-7	<input checked="" type="checkbox"/> oplegdeksel



Schuifsluiting voor Classic inhaakdeksels.

CLASSIC EURONORM BAKKEN STAPELBAAR

600 X 400



Open handgrepen (600 x 400 serie).



Grijpranden (600 x 400 serie).



**De meeste accessoires, zoals vakverdelingen, inzetbakken en labelhouders zijn ook toe-
pasbaar op de Euronorm bak-
ken. Zie vanaf pagina 149.**

We leveren Classic bakken ook met gecombineerde wanden (gesloten en geperforeerd).

**Voordeel is dat de dichte wand bedrukt kan worden met uw logo of slogan, zoals het voor-
beeld op de foto hieronder.**



Classic transportbak hier als fietskrat met 3 open wanden.

600 x 400 x 260 mm, 52 ltr.
(570 x 365 x 245 mm binnenwerks)
gewicht 2,8 kg, open grepen



bodem **3** inhaakdeksel mogelijk

art.nr.	omschrijving
E 6426	<input type="radio"/> bodem en wanden gesloten
minimale afname 40 stuks	

600 x 400 x 290 mm, 58 ltr.
(570 x 365 x 275 mm binnenwerks)
gewicht 2,9 kg, open grepen



bodem **3** inhaakdeksel mogelijk

art.nr.	omschrijving
E 6429	<input type="radio"/> bodem en wanden gesloten
minimale afname 35 stuks	

600 x 400 x 320 mm, 64 ltr.
(570 x 365 x 305 mm binnenwerks)
gewicht 3,1 kg, open grepen



bodem **3** inhaakdeksel mogelijk

art.nr.	omschrijving
E 6432	<input type="radio"/> bodem en wanden gesloten
minimale afname 50 stuks	

600 x 400 x 320 mm, 64 ltr.
(570 x 365 x 305 mm binnenwerks)
gewicht 3,1 kg, grijprand



bodem **3** inhaakdeksel mogelijk

art.nr.	omschrijving
E 6432-ZG	<input type="radio"/> bodem en wanden gesloten
minimale afname 50 stuks	

600 x 400 x 350 mm, 71 ltr.
(570 x 365 x 335 mm binnenwerks)
gewicht 3,2 kg, open grepen



bodem **3** inhaakdeksel mogelijk

art.nr.	omschrijving
E 6435	<input type="radio"/> bodem en wanden gesloten
minimale afname 45 stuks	

600 x 400 x 410 mm, 82 ltr.
(570 x 365 x 395 mm binnenwerks)
gewicht 4,4 kg, open grepen



bodem **2b**

art.nr.	omschrijving
E 6441	<input type="radio"/> bodem en wanden gesloten
minimale afname 25 stuks	

600 x 400 x 445 mm, 91 ltr.
(570 x 365 x 435 mm binnenwerks)
gewicht 4,7 kg, open grepen



bodem **2b**

art.nr.	omschrijving
E 6445	<input type="radio"/> bodem en wanden gesloten
minimale afname 25 stuks	

600 x 400 x 445 mm, 91 ltr.
(570 x 365 x 435 mm binnenwerks)
gewicht 4,7 kg, grijprand



bodem **2**

art.nr.	omschrijving
E 6445-ZG	<input type="radio"/> bodem en wanden gesloten
minimale afname 25 stuks	

Legenda

- Voorraadproduct, binnen 1 werkdag verzendgereed.
- Leverbaar na overleg.

**TRANSPORT- EN
OPSLAGBAKKEN
STAPELBAAR**

ACCESSOIRES



**Interieurs uit kunststof
platen of schuim voor
stabiel transport**



**Inzetbakken,
hier in het magazijn
van NedTrain**



**Vakverdelingen uit één stuk,
verstelbaar of op maat**



**Etiketvensters en
labeldragers**

ENGELS
altijd het antwoord

ACCESSOIRES EURONORM BAKKEN

INZETBAKKEN VOOR 400 X 300



Standaard inserts, compleet met zelfklevende schuimplaat voor in deksels in bakken en koffers van 400 x 300 x 65 mm.

	art.nr.	omschrijving
1	20-2002	10 vaksverdeling
2	20-2001	14 vaksverdeling
3	20-2005	24 vaksverdeling

Schuimplaten in deksels houden inzetbakken op hun plaats.



Schuimplaten met dubbelzijdige tape voor fixatie.

	art.nr.	omschrijving
	S 4315	Schuim 355 x 255 x 15 mm zelfklevend



Inzetbakjes precies passend voor bakken en koffers met bodemmaat 400 x 300 mm.

**8 per grondvlak
130 x 86 x 50 mm**



art.nr.	omschrijving
3-286-0	inzetbak 1/8 van 400 x 300 mm
3-290	klemdeksel

**4 per grondvlak
174 x 128 x 32 mm**



art.nr.	omschrijving
3-291-1	inzetbak met 3 vakken
3-295	klemdeksel

**4 per grondvlak
174 x 128 x 50 mm**



art.nr.	omschrijving
3-292-0	inzetbak 1/4 van 400 x 300 mm
3-295	klemdeksel

**3 per grondvlak
262 x 119 x 97 mm**



art.nr.	omschrijving
3-655	inzetbak 1/3 van 400 x 300 mm
3-655-2	oplegdeksel



Het gebruik van inzetbakken verhoogt hier het aantal locaties per schap aanzienlijk. Grondmaat is 600 x 400 mm per schap.

ACCESSOIRES EURONORM BAKKEN

INZETBAKKEN VOOR 600 X 400



Inzetbakken precies passend voor bakken en koffers met bodemmaat 600 x 400 mm.

16 per grondvlak
139 x 89 x 99 mm



art.nr.	omschrijving
3-904-3	● inzetbak 1/16 van 600 x 400 mm

8 per grondvlak
177 x 139 x 99 mm



art.nr.	omschrijving
3-903-3	● inzetbak 1/8 van 600 x 400 mm

4 per grondvlak in carré
277 x 177 x 99 mm



art.nr.	omschrijving
3-902-3	● inzetbak standaard 1/4 van 600 x 400 mm
3-922-3	● inzetbak 230 mm hoog 1/4 van 600 x 400 mm

2 per grondvlak
355 x 277 x 99 mm



art.nr.	omschrijving
3-901-3	● inzetbak 1/2 van 600 x 400 mm

4 per grondvlak, lang
555 x 89 x 99 mm



art.nr.	omschrijving
3-930-2	● inzetbak 1/4 van 600 x 400 mm

2 per grondvlak, lang
555 x 177 x 99 mm



art.nr.	omschrijving
3-929-3	● inzetbak 1/2 van 600 x 400 mm



Projectmatig zijn inzetbakken ook in andere maten leverbaar dan op deze pagina's genoemd, bijvoorbeeld vacuümgevormd op maat. Ook de inzetbakken kunnen worden geëtiketteerd.

Legenda

- Voorraadproduct, binnen 1 werkdag verzendgereed.
- Levertijd 1 à 2 weken.



Vacuümgevormde inzetbakjes, projectmatig leverbaar in de indeling die het best bij u past.



Schuimplaat in deksel sluit inzetbakken af en houdt hun inhoud op zijn plaats.

art.nr.	omschrijving
S 6415	● schuim 555x355x15 mm zelfklevend, ongemonteerd, donkergrijs

ACCESSOIRES EURONORM BAKKEN

VAKVERDELINGEN UIT ÉÉN STUK



Opdruk is mogelijk op de korte en lange zijde.

Let op: Doordat de handgrepen van de E-LINE Euronorm bakken verschillende breedtes hebben, zijn de bovenverdelingen verschillend. De bodemverdeling is gelijk voor beide bakken.



De verschillende vakverdelingen, boven de perfo E-LINE wanden versie en onder de E-LINE gesloten wanden versie.



Indelingen uit onbreekbare polyethyleen. Vanaf 10 stuks maken wij uw vakverdeling op maat. Dit geeft het meest nette product en de grootste flexibiliteit.



Met 15 verschillende hoogtes E-line en Classic bakken en 3 versies vakverdelingen beschikt u over 45 mogelijke combinaties.

Euronorm vakverdelingen zorgen voor een optimaal en overzichtelijk transport van uw cateringbenodigdheden. De vakverdelingen bestaan uit twee delen één voor op de bodem en één voor aan de bovenrand. De bovenste vakverdeling klemt in de handgrepen van de bak.



Losse vakverdeling onder in de bak.



De vakverdeling boven in de bak klikt vast in de handvatten.



art.nr.	omschrijving
E 40 I.9	● onderin E-line / Classic
E 40 S.9	● bovenin E-line perfo / Classic
E 40 S.9 A	● bovenin E-line gesloten



art.nr.	omschrijving
E 24 I.9	● onderin E-line / Classic
E 24 S.9	● bovenin E-line perfo / Classic
E 24 S.9 A	● bovenin E-line gesloten



art.nr.	omschrijving
E 15 I.9	● onderin E-line / Classic
E 15 S.9	● bovenin E-line perfo / Classic
E 15 S.9 A	● bovenin E-line gesloten



Vakverdeling uit één stuk in E-line perfo bak, zie pagina 114.

ACCESSOIRES EURONORM BAKKEN

VERSTELBARE VAKVERDELINGEN



Standaard vakverdeelstrips (5 mm massieve onbreekbare polypropyleen, op maat gezaagd). De meest geleverde lengtes houden wij op voorraad.

art.nr.		passend in	hoogte	TTTTTT (tandbreedte)
M 40.250	● korte zijde	buitenwerkse bodemmaat 400 x 300 mm	40 mm	20 mm
M 100.250	● korte zijde		100 mm	
M 180.250	● korte zijde		180 mm	
M 40.360	● lange zijde		40 mm	
M 100.360	● lange zijde		100 mm	
M 180.360	● lange zijde		180 mm	
M 40.360	● korte zijde	buitenwerkse bodemmaat 600 x 400 mm	40 mm	20 mm
M 100.360	● korte zijde		100 mm	
M 180.360	● korte zijde		180 mm	
M 40.560	● lange zijde		40 mm	
M 100.560	● lange zijde		100 mm	
M 180.560	● lange zijde		180 mm	
M 40.1150	● maatwerk	Zelf op maat te zagen, max. lengte 1150 mm	40 mm	20 mm
M 100.1150	● maatwerk		100 mm	
M 180.1150	● maatwerk		180 mm	

deze vakverdeelstrips zijn ook verkrijgbaar in **ESD** veilig materiaal (**art.nr. + EL**)



Licht en verrassend sterk. En vervoerde producten zijn beschermd tegen krassen.

art.nr.		passend in	hoogte	TTTTTT (tandbreedte)
M 100.255F	● korte zijde	400x300 mm	100 mm	9 mm
M 100.355F	● lange zijde		100 mm	
M 100.355F	● korte zijde	600x400 mm	100 mm	9 mm
M 100.555F	● lange zijde		100 mm	

vakverdelingen van op maat gestante kunststof kanaalplaat aan 2 zijdes bekleed met foam

Voor kleinere series indelingen houden wij standaard 3 versies strips op voorraad, vaak aangepast aan de afmetingen van onze bakken. De standaard vakverdelingen kunnen verhoogd en verlengd worden door gebruik te maken van onderstaande clips.

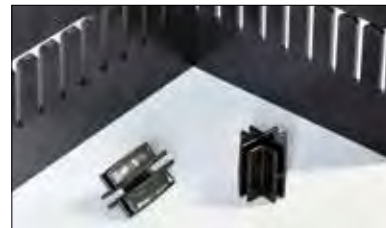

art.nr.	omschrijving
M 40 KRUISCLIP	● clip om twee strips op elkaar te klikken



art.nr.	omschrijving
M 40-CLIP	● clip om 2 strips te verlengen

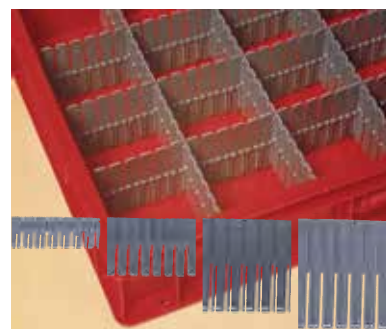

Afbreekbare interieurstrips, inzagen is niet nodig. Handig om een stel op voorraad te hebben.

art.nr.	lengte x hoogte	TTTTTT (tandbreedte)
80.045	● 1104 x 45 mm	14 mm
80.088	● 1104 x 88 mm	14 mm
80.150	● 1100 x 150 mm	20 mm
80.190	● 1100 x 190 mm	20 mm

ACCESSOIRES EURONORM BAKKEN

MAATWERK VAKVERDELINGEN



Bak met uitneembare schappen, voorzien van vakverdeling.



Bij kleine series is het gebruik van draadnetten een alternatief voor interieurs. Meermalige kunststof netten beschermen de inhoud tegen krassen en stoten. Minder duur en flexibeler.



Bakje met draagbeugel en vakverdeling van gezaagde onbreekbare polypropyleen, gebruikt voor het nemen van watermonsters.

Naast standaard vakverdelingen maken we ook vakverdelingen op maat. Opties zijn: polypropyleen, textiel (genaaid) of plaatmateriaal (gezaagd) in verschillende diktes en eventueel ESD veilig. Hieronder ziet u een aantal voorbeelden uit textiel en kanaalplaat.



Genaaid textiel met semi-transparante afdeklappen.



In bovenste bak: textiel, in onderste bak: kanaalplaat.



Kanaalplaat bekleed met textiel.

ACCESSOIRES EURONORM BAKKEN

SCHUIM

Polyethyleen blokschuimplaten passen klemmend in E-line bakken. In hoge bakken gaan er eventueel meerdere op elkaar. De platen zijn 50 mm dik, de hoogte van de verschillende E-line bakken neemt ook steeds met 50 mm toe.



"Doe het zelf" schuiminterieur, perforatie 15x15 mm. Door het los-scheuren van blokjes, maakt u uw eigen interieur op maat.

art.nr.	omschrijving	hoogte
S 43-1	beginset 400 x 300 mm, 2 platen (1 zelfklevende voor in deksel en 1 voor bodem)	5 mm per plaat
S 43-2	blokschuimplaat voor 400 x 300 mm bakken	50 mm
S 64-1	beginset 600 x 400 mm, 2 platen (1 zelfklevende voor in deksel en 1 voor bodem)	5 mm per plaat
S 64-2	blokschuimplaat voor 600 x 400 mm bakken	50 mm



Gestante, gefreesde of waterstraalgesneden maatwerk interieurs.

Schuiminterieurs maken d.m.v. stansen is het goedkoopst, maar vraagt een éénmalige investering in een stansmes. Een alternatief is waterstraal snijden of frezen: al vanaf enkele stuks verzorgen wij maatwerk, uitgaande van door u ter beschikking gestelde tekeningen of, nog gemakkelijker, het te verpakken product. Zie voorbeeld hiernaast.



Beginset schuim.

De schuimplaten van de beginsets sluiten in een koffer de blokschuimplaten op.

Uit voorraad leverbare schuimplaten passend in onze bakken:

Schuimplaten (uit 1 stuk, niet gestant)		
art.nr.	grondmaat bak	hoogte
S 3205	300 x 200 mm	5 mm
S 3210	300 x 200 mm	10 mm
S 3215	300 x 200 mm	15 mm
S 3220	300 x 200 mm	20 mm
S 3225	300 x 200 mm	25 mm
S 3230	300 x 200 mm	30 mm
S 4305	400 x 300 mm	5 mm
S 4310	400 x 300 mm	10 mm
S 4315	400 x 300 mm	15 mm
S 4320	400 x 300 mm	20 mm
S 4325	400 x 300 mm	25 mm
S 4330	400 x 300 mm	30 mm
S 6405	600 x 400 mm	5 mm
S 6410	600 x 400 mm	10 mm
S 6415	600 x 400 mm	15 mm
S 6420	600 x 400 mm	20 mm
S 6425	600 x 400 mm	25 mm
S 6430	600 x 400 mm	30 mm

Legenda

- Voorraadproduct, binnen 1 werkdag verzendgereed.
- Levertijd 1 à 2 weken.



Waterstraal gesneden interieur.

ACCESSOIRES EURONORM BAKKEN

MARKEREN ETIKETTEREN

Zodra bakken gestapeld zijn, heb je geen zicht meer op de inhoud. Daarom bieden wij u verschillende etikethouders om het overzicht te behouden.



Zelfklevende etikethoezen uit transparant vinyl. Al vanaf enkele honderden op maat leverbaar.

art.nr.	etiketformaat
90058-13550	135 x 50 mm
90058-16075	160 x 75 mm



Heen-en-weer etikethouder. Lostrekken van klittenband en 180° omklappen, zodat het retouradres zichtbaar wordt.

art.nr.	kaartformaat
ETI-HW1510	150 x 100 mm (A6)



Verzinkt stalen veeretikethouders.

art.nr.	etiketformaat	omschrijving
80-985-	70 x 30 mm	klemmend
80-417-1-	75 x 20 mm	klemmend
80-169-	45 x 30 mm	geniet

Een etikethouder laat toe dat de inhoud of het verzendadres van de bak op een nette manier wordt weergegeven. Engels beschikt over een aantal standaard formaten van transparante zelfklevende etikethouders, metalen veeretikethouders en etikethouders voor pendeltransport.



Zelfklevende etikethouders. Vervaardigd van milieuvriendelijke kristalheldere PET met een plakrand voor levenslange hechting.

art.nr.	plakrand	buitenmaat	etiketformaat (breedte x hoogte)
ETI 82	● _	105 x 25 mm	80 x 20 mm
ETI 102	● _	130 x 30 mm	100 x 20 mm
ETI 107	● _	125 x 85 mm	105 x 75 mm (A7 liggend)
ETI A6	● _	175 x 115 mm	155 x 105 mm (A6 liggend)
ETI 151	● _	125 x 160 mm	110 x 150 mm (A6 staand)
ETI 238	● _	230 x 80 mm	212 x 73 mm
ETI 258	●	280 x 180 mm	250 x 180 mm

U kleeft de labelhouder op het magazijnrek of container en de etiketten die op de labelhouder worden gekleefd kunnen nu gemakkelijk worden verwijderd, zo vaak als nodig, zonder dat lijm- of labelresten achterblijven op het oppervlak.



De labeldrager heeft een zeer sterke belijming en een levensduur van ongeveer 5 jaar. Het product is geschikt voor indoor en outdoor toepassingen.

Legenda

- Voorraadproduct, binnen 1 werkdag verzendgereed.
- Levertijd 1 à 2 weken.

art.nr.	afmeting
90456-A6	165 x 114 mm
90456-A5	170 x 230 mm
90456-A4	355 x 230 mm

**TRANSPORT- EN
OPSLAGBAKKEN
NESTBAAR**



Draaistapelbakken



Distributiebakken



Beugelbakken

ENGELS
voor een efficiënte opslag

DRAAISTAPEL- BAKKEN

E-LINE



Op aanvraag ook leverbaar in wit, in gesloten of geperforeerde uitvoering.



Extra optie: voorzien van opdruk en uitsparingen voor barcode labels.



Extra optie: verstijfde bodem voor gebruik in automatisch magazijn.



Vanaf 1000 stuks zijn draaistapelbakken in andere kleuren leverbaar.



Bakken met versterkte bodem op een distributiesysteem voor boeken en cd's. (Foto: Vanderlande Industries.)

Gladde (eventueel versterkte bodems) maken de draaistapelbakken bij uitstek geschikt voor automatische transportsystemen. De ideale combinatie van een intern transportmiddel binnen het bedrijf en een meermalige bruikbare verpakking voor vervoer erbuiten.

600 x 400 x 150 mm, 25 ltr. E-LINE
(490 x 332 x 145 mm binnenwerks)
gewicht 1,4 kg, open grepen



art.nr.	omschrijving
SN-6415.500	● E-line, blauw
staffelkorting per halve pallet (64 stuks)	

600 x 400 x 200 mm, 35 ltr. E-LINE
(490 x 332 x 195 mm binnenwerks)
gewicht 1,7 kg, open grepen



art.nr.	omschrijving
SN-6420.500	● E-line, blauw
staffelkorting per halve pallet (60 stuks)	

600 x 400 x 300 mm, 50 ltr. E-LINE
(490 x 332 x 295 mm binnenwerks)
gewicht 2,1 kg, open grepen



art.nr.	omschrijving
SN-6430.500	● E-line, blauw
staffelkorting per halve pallet (42 stuks)	

600 x 400 x 400 mm, 70 ltr. E-LINE
(490 x 332 x 395 mm binnenwerks)
gewicht 2,8 kg, open grepen



art.nr.	omschrijving
SN-6440.500	● E-line, blauw
staffelkorting per halve pallet (28 stuks)	

600 x 400 x 270 mm, 50 ltr. HR E-LINE
(490 x 340 x 265 mm binnenwerks)
gewicht 1,8 kg, dichte grepen



art.nr.	omschrijving
DSE-64270-0114	● HR E-line
staffelkorting per halve pallet (64 stuks)	

600 x 400 x 350 mm, 66 ltr. HR E-LINE
(490 x 340 x 345 mm binnenwerks)
gewicht 2 kg, dichte grepen



art.nr.	omschrijving
DSE-64350-0114	● HR E-line
staffelkorting per halve pallet (50 stuks)	

DRAAISTAPEL- BAKKEN

TELLUS

400 x 300 x 220 mm, 18 ltr. HR
(300 x 245 x 215 mm binnenwerks)
gewicht 1 kg, dichte grepen



art.nr.	omschrijving
DSE-43220-0114-6	<input checked="" type="radio"/> HR, groen

600 x 400 x 180 mm, 32 ltr. HR
(490 x 340 x 175 mm binnenwerks)
gewicht 1,7 kg, dichte grepen



art.nr.	omschrijving
DSE-64180-0114-6	<input checked="" type="radio"/> HR, groen

600 x 400 x 220 mm, 40 ltr. HR
(490 x 340 x 215 mm binnenwerks)
gewicht 1,9 kg, dichte grepen



art.nr.	omschrijving
DSE-64220-0114-6	<input checked="" type="radio"/> HR, groen

600 x 400 x 270 mm, 50 ltr. HR
(490 x 340 x 265 mm binnenwerks)
gewicht 2,1 kg, dichte grepen



art.nr.	omschrijving
DSE-64270-0114-6	<input checked="" type="radio"/> HR, groen

600 x 400 x 350 mm, 66 ltr. HR
(490 x 340 x 345 mm binnenwerks)
gewicht 2,3 kg, dichte grepen



art.nr.	omschrijving
DSE-64350-0114-6	<input checked="" type="radio"/> HR, groen

800 x 400 x 350 mm, 87 ltr. HR
(690 x 340 x 340 mm binnenwerks)
gewicht 4 kg, dichte grepen



art.nr.	omschrijving
DSE-84350-0114-6	<input type="radio"/> HR, groen

Tellus draaistapelbakken hebben door de constructie van de wanden en de wijze van stapelen een optimale inhoud (bijna gelijk aan stapelbare bakken).

400 x 300 mm oplegdeksel



art.nr.	omschrijving
DSE-4030-D0-14-6	<input checked="" type="radio"/> oplegdeksel

600 x 400 mm universeel oplegdeksel



art.nr.	omschrijving
SND-64-0.700	<input checked="" type="radio"/> oplegdeksel

600 x 400 mm Tellus vouwdeksel



art.nr.	omschrijving
DSE-6040-D6-14-6	<input type="radio"/> vouwdeksel

Draaistapelbakken kunnen, ook zonder deksel, op elkaar worden gestapeld en door ze een slag te draaien, in elkaar worden "genest". Onze range kent twee uitvoeringen:

- E-line: redelijk compatibel met Zuid-Europese draaistapelbare bakken, open handgrepen, sterk "no-nonsense" design.
- Tellus: compatibel met Scandinavische en Amerikaanse draaistapel modellen, dichte handgrepen.
- **Let op: HR E-LINE en Tellus nesten niet optimaal onderling**



Ruimte besparen in een handomdraai.



E-LINE HR recycle materiaal.

NESTBARE DRAAISTAPEL- BAKKEN

HYGIËNISCH
DICHTE GREPEN

Onderstaande nestbare hygiënebakken zijn volledig glad, licht en ergonomisch. Ze zijn zeer efficiënt te nesten en voorzien van een versterkte bodem.

300 x 205 x 60 mm, 2 ltr.
(250 x 150 x 55 mm binnenwerks onder)
gewicht 0,19 kg



art.nr.	omschrijving
NBE-32060-000V-0	○ gesloten, wit

540 x 380 x 80 mm, 10 ltr.
(470 x 310 x 75 mm binnenwerks onder)
gewicht 0,79 kg



art.nr.	omschrijving
NB-543808-0001-0	○ gesloten, wit

610 x 440 x 150 mm, 25 ltr.
(550 x 375 x 145 mm binnenwerks onder)
gewicht 1,3 kg



art.nr.	omschrijving
NB-6144515-0002-0	● gesloten, wit

710 x 490 x 185 mm, 40 ltr.
(635 x 420 x 175 mm binnenwerks onder)
gewicht 3,3 kg



art.nr.	omschrijving
NB-714918-0002-0	● gesloten, wit

Hygiënebakken op deze pagina hebben zowel een gladde binnenkant als buitenkant en de bovenrand is volledig rond waardoor de bakken zeer makkelijk te reinigen zijn. Er zijn geen zones waar het vuil zich kan ophopen. Ook met deksel verkrijgbaar.

Onderstaande draaistapelbakken kunnen zowel genest als gestapeld worden door de bak 180° te draaien. Ook stapelbaar op bijbehorend deksel. De bakken links hiernaast zijn alleen nestbaar.

600 x 400 x 220 mm, 30 ltr.
(515 x 345 x 210 mm binnenwerks onder)
gewicht 1,8 kg



art.nr.	omschrijving
DSE-64220-0002-0	● gesloten, wit

600 x 400 x 325 mm, 50 ltr.
(515 x 345 x 310 mm binnenwerks onder)
gewicht 2,1 kg



art.nr.	omschrijving
DSE-64325-0002-0	● gesloten, wit

800 x 600 x 220 mm, 80 ltr.
(680 x 540 x 210 mm binnenwerks onder)
gewicht 4,1 kg



art.nr.	omschrijving
DSE-86220-0002-0	● gesloten, wit

800 x 600 x 330 mm, 110 ltr.
(680 x 540 x 320 mm binnenwerks onder)
gewicht 5,5 kg



art.nr.	omschrijving
DSE-86330-0102-0	● gesloten, wit

800 x 600 x 505 mm, 170 ltr.
(680 x 540 x 495 mm binnenwerks onder)
gewicht 8 kg



art.nr.	omschrijving
DSE-86505-0102-0	● gesloten, wit

800 x 600 x 600 mm, 170 ltr.
(680 x 540 x 495 mm binnenwerks onder)
gewicht 8,8 kg



art.nr.	omschrijving
GV-806060-0402-0	● met poten, stapel- en nestbaar

600 x 400 mm
gewicht 1,1 kg oplegdeksel



art.nr.	omschrijving
DSE-6040-D0-02-0	● oplegdeksel

800 x 600 mm
gewicht 2,7 kg oplegdeksel



art.nr.	omschrijving
DSE-8060-D0-02-0	● oplegdeksel

NESTBARE DRAAISTAPEL- BAKKEN

HYGIËNISCH
OPEN GREPEN

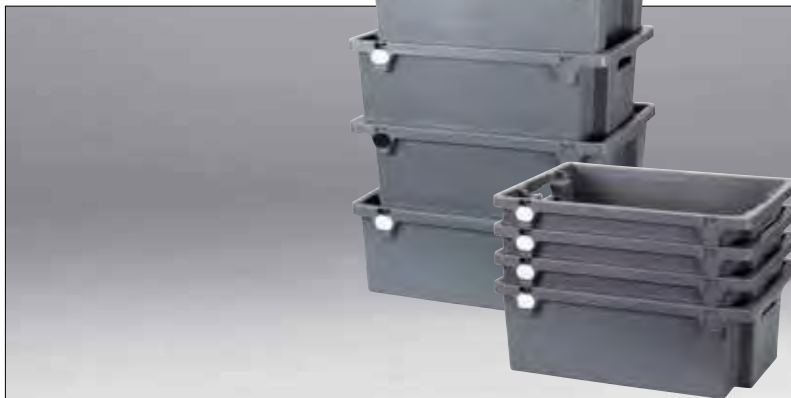

De witte en zwarte noppen geven aan hoe de bakken gestapeld of genest worden.

Hygiënische draaistapelbakken zijn uit één stuk spuitgegoten. De bovenrand is gevormd door gasinjectie techniek, waardoor de rand volledig dicht en glad is en toch licht, want hol. De bak kan tegen een stootje en is eenvoudig te reinigen. Genest leveren ze een ruimtewinst op van 70%.

600 x 400 x 200 mm, 30 ltr.
(450 x 330 x 195 mm binnenwerks onder)
gewicht 1,8 kg

art.nr.	omschrijving
DSE-64200-0214-7	● wanden en bodem dicht

600 x 400 x 200 mm, 30 ltr.
(450 x 330 x 195 mm binnenwerks onder)
gewicht 1,7 kg

art.nr.	omschrijving
DSE-64200-2214-7	● wanden en bodem geperforeerd

600 x 400 x 300 mm, 50 ltr.
(450 x 330 x 295 mm binnenwerks onder)
gewicht 2,6 kg

art.nr.	omschrijving
DSE-64300-0214-7	● wanden en bodem dicht

600 x 400 x 300 mm, 50 ltr.
(450 x 330 x 295 mm binnenwerks onder)
gewicht 2,4 kg

art.nr.	omschrijving
DSE-64300-2214-7	● wanden en bodem geperforeerd

600 x 400 x 400 mm, 70 ltr.
(450 x 330 x 397 mm binnenwerks onder)
gewicht 3,1 kg

art.nr.	omschrijving
DSE-64400-0214-7	● wanden en bodem dicht

600 x 400 x 400 mm, 70 ltr.
(450 x 330 x 397 mm binnenwerks onder)
gewicht 2,6 kg

art.nr.	omschrijving
DSE-64400-1205-7	○ wanden en bodem geperforeerd



Volledig gladde grijprand. Vuil kan zich niet nestelen.

Legenda

- Voorraadproduct, binnen 1 werkdag verzendgereed.
- Levertijd 1 à 2 weken.
- Leverbaar na overleg.



Te combineren met een transportroller uit witte hygiënische kunststof, zie pagina 88.

DRAAISTAPEL- KRATTEN

HYGIËNISCH
RECHTE WANDEN

Onderstaande stapel- nestbare vleeskraan bieden dezelfde voordelen als gestandaardiseerd pool vleeskraan (zie pagina 144 en 145) en zijn samen te gebruiken. Bijkomend voordeel van de draaistapelkran is dat deze genest een ruimtebesparing van 50% oplevert. De rechte binnenwanden voorkomen dat er op inhoud wordt ingeleverd.



600 x 400 x 200 mm 40 ltr.
(558 x 359 x 190 mm binnenwerks)
gewicht 2 kg

art.nr.	omschrijving
E22-37	● gesloten bodem en wanden (m.u.v. bovenrand)



600 x 400 x 280 mm 55 ltr.
(558 x 359 x 270 mm binnenwerks)
gewicht 2,5 kg

art.nr.	omschrijving
E33-3	● gesloten bodem en wanden (m.u.v. bovenrand)



De draaistapel vleeskraan zijn perfect stapelbaar met de pool en E-performance vleeskraan.

Deze, speciaal voor de voedingsmiddelenindustrie ontworpen, range kraan wordt steeds vaker gebruikt als alternatief op de standaard Euronorm bakken. De kraan worden onder andere gebruikt voor opslag en transport van fruit, groenten, vlees en gevogelte en bakkerij producten.

De kraan zijn van PEHD gemaakt en hebben geperforeerde zijwanden in verband met de luchtcirculatie voor koeling. De bodem kan dicht en geperforeerd worden uitgevoerd.



600 x 400 x 90 mm, 17 ltr.
(558 x 359 x 80 mm binnenwerks)
gewicht 1,2 kg

art.nr.	omschrijving
DSE-6490-1306-7	● wanden en bodem geperforeerd



600 x 400 x 140 mm, 28 ltr.
(558 x 359 x 130 mm binnenwerks)
gewicht 1,5 kg

art.nr.	omschrijving
DSE-64140-1306-7	● wanden en bodem geperforeerd

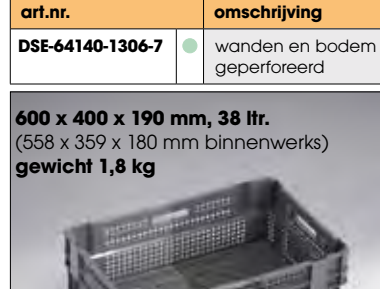

600 x 400 x 190 mm, 38 ltr.
(558 x 359 x 180 mm binnenwerks)
gewicht 1,8 kg

art.nr.	omschrijving
DSE-64190-1306-7	● wanden en bodem geperforeerd

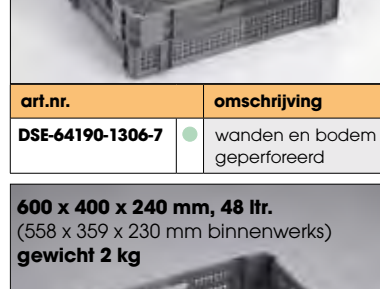

600 x 400 x 240 mm, 48 ltr.
(558 x 359 x 230 mm binnenwerks)
gewicht 2 kg

art.nr.	omschrijving
DSE-64240-1306-7	● wanden en bodem geperforeerd



600 x 400 x 90 mm, 17 ltr.
(558 x 359 x 80 mm binnenwerks)
gewicht 1,2 kg

art.nr.	omschrijving
DSE-6490-3306-7	● wanden geperforeerd, bodem gesloten



600 x 400 x 140 mm, 28 ltr.
(558 x 359 x 130 mm binnenwerks)
gewicht 1,5 kg

art.nr.	omschrijving
DSE-64140-3306-7	● wanden geperforeerd, bodem gesloten

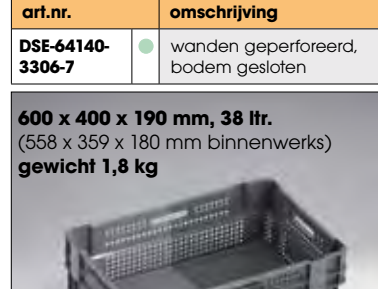

600 x 400 x 190 mm, 38 ltr.
(558 x 359 x 180 mm binnenwerks)
gewicht 1,8 kg

art.nr.	omschrijving
DSE-64190-3306-7	● wanden geperforeerd, bodem gesloten

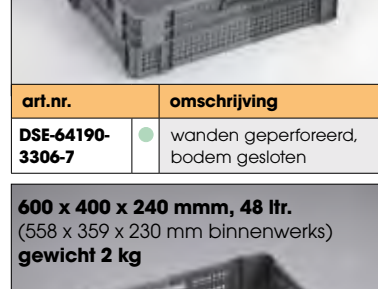

600 x 400 x 240 mm, 48 ltr.
(558 x 359 x 230 mm binnenwerks)
gewicht 2 kg

art.nr.	omschrijving
DSE-64240-3306-7	● wanden geperforeerd, bodem gesloten

SPECIAAL POST- EN AUTOMATISCH MAGAZIJN DISTRIBUTIEBAKKEN

Meedenken: In automatische magazijnen en doorrolstellingen mogen bakken geen schuine wanden hebben, er gaat dan veel ruimte verloren en de constructie wordt er niet eenvoudiger op. Toch wilde onze klant de bakken in zijn magazijn ook gebruiken voor externe distributie, waarbij het prettig is als de bakken ruimte efficiënt verstuurd kunnen worden. Verdere eisen:

Systemebouwer : bij 25 kilo geen doorbuiging van de bodem.

Brandverzekering : als sprinklers afgaan, blijft hooguit 1 liter water in de bak staan.

Gebruiker : minimaal retourvolume. Zicht op inhoud. Bij lekkende verpakking blijft 1 liter verf in de bak. Eigen vervoer, afsluiten niet belangrijk.

Oplossing : De AHDB (Automatic Handling Distribution Bin) 600 x 400 x 195 mm met versterkte bodem.



De versterkte bodem van de AHDB neemt een liter vloeistof op voor overlopen.



Stapelen gaat net als bij de transportbakken: op elkaar zetten en schuiven totdat de bovenste bak zijn plaats gevonden heeft.



Nesten: 50% ruimtebesparing.



Stapelen: net als iedere andere Euronormbak.



De praktijk: orderpicken bij Royal Talens.

Poolbox postverzendsbakken hebben stevig sluitende, verzegelbare, spatwaterdichte deksels. Dankzij hun afgeronde hoeken doorstaan ze het bij postdistributie gebruikelijke gooi en smijt werk. Ze zijn ontworpen als meermalige verzendverpakking voor bijvoorbeeld medicijnen, brailleboeken en postordergoederen zoals boeken, kleding en CD's.

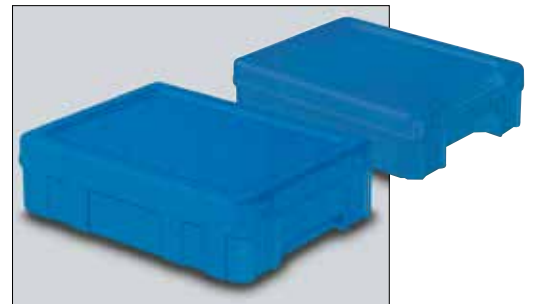

Stapelbare poolboxen, met name voor verzending van platte zaken.

art.nr.	afmetingen
39-2032-120-100	○ 300 x 200 x 120 mm
39-2032-170-100	○ 300 x 200 x 170 mm
39-2043-120-200	○ 400 x 306 x 120 mm



Stapel/nestbare poolboxen met geïntegreerde draaggrepen.

art.nr.	afmetingen
39-1043-220	○ 400 x 300 x 220 mm
39-1064-320	○ 600 x 400 x 320 mm
39-1086-600	○ 800 x 600 x 600 mm

DRAAISTAPEL- EN BEUGELBAKKEN

BROODBAKKEN
DISTRIBUTIEBAKKEN
UN

Transportrollers voor broodbakken om ze zonder extra manipulatie te verplaatsen vanuit diepvries-, koel- of opslagplaats.



700 x 495 mm
Gewicht 7,7 kg

art.nr.	omschrijving
WWA700	● bakkenwagen met presentatiebeugel en wielen

800 x 600 x 440 mm, 145 ltr.
(642 x 442 x 402 mm binnenwerks)
4 open grepen



art.nr.	omschrijving
DSE-86440-2304-8	○ bodem en wanden gesleufd



Robuuste, nestbare bakken met geïntegreerde deksels en UN-markeringen voor vaste materialen.



Standaard etikethouder, gesloten, ergonomische handgrepen.



Onze stapel- en nestbare manden hebben een stapelnok waardoor ze zeer stabiel stapelen. Onderstaande draaistapelaars hebben ronde stapelnokken.

600 x 500 x 150 mm, 33 ltr.
(540 x 450 x 130 mm binnenwerks)
2 open grepen



art.nr.	omschrijving
WO15-25-7	● bodem en wanden gesleufd

600 x 500 x 360 mm, 75 ltr.
(540 x 450 x 340 mm binnenwerks)
2 open grepen



art.nr.	omschrijving
WO36-75-7	● bodem en wanden gesleufd



Verzegelbaar met verzegelstrips

of verzegelnoppen

De dekselkisten op deze pagina zijn UN goedgekeurd en geschikt voor vervoer van gevaarlijke goederen in overeenstemming met de ADR-verpakkingsregels.

art.nr.	inhoud	omschrijvingen
5105-05-834	● 20 l.	400 x 300 x 275 mm
5102-05-834	● 25 l.	500 x 300 x 274 mm
5103-05-834	● 45 l.	600 x 400 x 275 mm
5100-05-834	● 60 l.	600 x 400 x 374 mm

NESTBARE BAKKEN

DISTRIBUTIEBAKKEN HEAVY DUTY



Met geïntegreerd tweeledig deksel, uitermate geschikt voor distributie. Nooit meer een verloren deksel.

Deze robuuste bakken zijn volledig ontworpen met het oog op functionaliteit en gebruiksgemak; beschermde scharnieren, ergonomische handgrepen, eenvoudige snelle sluiting en een facetbodembodem, die ze geschikt maakt voor rollenbanen. De bakken zijn nestbaar, wat in gestapelde toestand een ruimtebesparing kan opleveren van tot wel 70%.



400 x 300 x 275 mm, 20 ltr.
(325 x 227 x 238 mm binnenwerks)
gewicht 1,7 kg

art.nr.	omschrijving
5105-00-825	400 x 300 x 275 mm



500 x 300 x 274 mm, 25 ltr.
(422 x 227 x 239 mm binnenwerks)
gewicht 2,2 kg

art.nr.	omschrijving
5102-00-825	500 x 300 x 274 mm



600 x 400 x 275 mm, 45 ltr.
(528 x 328 x 238 mm binnenwerks)
gewicht 3,3 kg

art.nr.	omschrijving
5103-00-825	600 x 400 x 275 mm



600 x 400 x 320 mm, 52 ltr.
(523 x 323 x 283 mm binnenwerks)
gewicht 3,4 kg

art.nr.	omschrijving
5107-00-825	600 x 400 x 320 mm



600 x 400 x 374 mm, 60 ltr.
(527 x 315 x 335 mm binnenwerks)
gewicht 4,2 kg

2 open grepen

art.nr.	omschrijving
5100-01-825	600 x 400 x 374 mm



800 x 400 x 400 mm, 90 ltr.
(703 x 313 x 363 mm binnenwerks)
gewicht 4,9 kg

art.nr.	omschrijving
5106-00-825	800 x 400 x 400 mm



Eenvoudige sluiting.



Standaard etikethouder op gesloten ergonomische handgrepen



Verzegelbaar d.m.v. noppen of strips (UN-gekeurd).

art.nr.	omschrijving
5121-STAND	standaard verzegelnoppen, 6400 stuks
5100-UN-Y	verzegelnoppen UN-Y, 6400 stuks
5100-UN-X	verzegelstrips UN-X, 2500 stuks



De dekselkisten op deze pagina kunnen geleverd worden met UN-keur (4H2) voor vaste stoffen. Dit door gebruik te maken van extra sterke deksels.

NESTBARE BAKKEN

DISTRIBUTIEBAKKEN STANDAARD

Onze distributiebakken zijn hét duurzame alternatief voor kartonnen dozen. Al na vijf retourtransporten hebben ze zichzelf terugverdiend. Doordat ze veel sterker zijn dan karton, blijft de inhoud zonder transportschade en blijft iedereen taaie discussies over schadevergoeding bespaard.

Let op: heavy duty (vorige pagina) en standaard distributiebakken zijn niet zondermeer door elkaar te gebruiken.

In plaats van plakband gebruikt u een simpel zegeltje om zeker te zijn dat er onderweg niemand bij de inhoud kan.



Engels levert verzegelingen passend bij alle bekende distributiebakken. Zo ziet de ontvanger in één oogopslag dat niemand bij de inhoud van de bak geweest is.

AL04



ArrowLock™	uitvoering
AL04.xxx	● "twist to break" lip 36 x 10 mm

Zie hoofdstuk **Verzegelingen**, pagina 267 voor alle varianten.

400 x 300 x 265 mm, 21 ltr.
(336 x 252 x 240 mm binnenwerks onder)
gewicht 1,6 kg



art.nr.	omschrijving
ALR43265	● standaard

400 x 300 x 310 mm, 25 ltr.
(332 x 249 x 285 mm binnenwerks onder)
gewicht 1,7 kg



art.nr.	omschrijving
ALR43310	● standaard

600 x 400 x 310 mm, 54 ltr.
(517 x 349 x 283 mm binnenwerks onder)
gewicht 2,9 kg



art.nr.	omschrijving
ALR64310	● standaard

600 x 400 x 365 mm, 62 ltr.
(512 x 345 x 338 mm binnenwerks onder)
gewicht 3,1 kg



art.nr.	omschrijving
ALR64365	● standaard

600 x 400 x 400 mm, 70 ltr.
(508 x 343 x 373 mm binnenwerks onder)
gewicht 3,4 kg



art.nr.	omschrijving
ALR64400	● standaard

710 x 460 x 370 mm, 80 ltr.
(600 x 380 x 350 mm binnenwerks onder)
gewicht 4,5 kg



art.nr.	omschrijving
ALR 714637-5015	● standaard



Door de openstaande deksels nemen de distributiebakken 100 mm meer breedte in als de bakken genest zijn. Er gaan dan 4 stapels op een pallet van 1200 x 1000 mm.

NESTBARE BAKKEN

DISTRIBUTIEBAKKEN

E-LINE

600 x 400 x 310 mm, 56 ltr.
(527 x 351 x 290 mm binnenwerks onder)
gewicht 2,84 kg



art.nr.	omschrijving
DBE-6431-014C-●	E-LINE
staffelkorting per halve pallet (50 stuks)	

600 x 400 x 365 mm, 65 ltr.
(521 x 346 x 345 mm binnenwerks onder)
gewicht 3,1 kg



art.nr.	omschrijving
DBE-6436-014C-●	E-LINE
staffelkorting per halve pallet (50 stuks)	



600 x 400 x 400 mm, 77 ltr.
(506 x 345 x 375 mm binnenwerks onder)
gewicht 3,2 kg



art.nr.	omschrijving
DBE-6440-014C-●	E-LINE
staffelkorting per halve pallet (50 stuks)	

Legenda

- Voorraadproduct, binnen 1 werkdag verzendgereed.
- Levertijd 1 à 2 weken.
- Leverbaar na overleg.



Verzendeenheden combineren met elke distributiebak uit ons programma. Het deksel dat de stapels bij elkaar houdt kan zowel aan een onderzetwagen als een pallet vastgehaakt worden. Meer informatie vindt u bij de verzendeenheden, pagina's 264-265.



De **E-LINE** distributiebak wordt standaard geleverd met zwarte romp en gekleurd deksel. Zo zijn eenvoudig kleuraccenten aan te brengen. Kleuraccenten kunnen bijdragen aan het inzichtelijk maken van de inzet van de bak, de afdeling die de bak gebruikt of gewoon aansluiten bij de smaak van de klant. Neem voor meer informatie en mogelijkheden contact op met onze afdeling Verkoop.

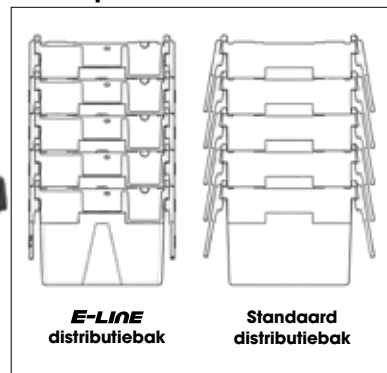

Kenmerkend aan de **E-LINE** distributiebak is dat de openstaande dekselheften bij retourtransport strak tegen de bakken aan liggen. De bakken blijven zo binnen de contouren van een Iso pallet. Hierdoor is aanmerkelijk minder kans op schade aan de deksels en gaat minder ruimte tussen de bakken verloren.

NESTBARE BAKKEN

BEUGELBAKKEN

Beugelbakken worden veel ingezet in de retail. Dankzij hun mooi op elkaar aansluitende rechthoekige bovenkant.



Ook leverbaar in een geperforeerde variant 400 x 300 mm.

Net zoals al onze bakken, kunnen distributiebakken voorzien worden van uw bedrijfsnaam of logo: onuitwisbaar bedruken door hotstamp, tampon- of zeefdruk.



Om de aanvoer van producten vanuit het magazijn naar verschillende productielijnen te optimaliseren is Gazelle overgegaan naar een nieuw systeem met kunststof beugelstapelbare distributiebakken.



Genest hebben distributiebakken met beugel dezelfde footprint als gestapeld.

Als distributiebakken makkelijk stapelbaar moeten zijn en een maximale binnenmaat moeten hebben, dan zijn bakken met stapelbeugels de oplossing. Doordat hun wanden niet zoals bij standaard draaistapelbakken geplooid zijn, is de bruikbare inhoud groter. Je kunt de bakken gemakkelijk op elkaar zetten, ook wanneer je boven je hoofd moet stapelen.

600 x 400 x 200 mm, 35 ltr.
(530 x 340 x 172 mm binnenwerks onder)
gewicht 1,8 kg

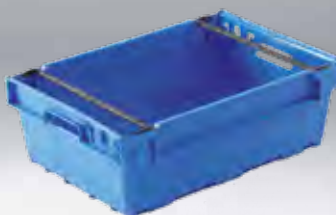

art.nr.	omschrijving
SNB-6420.500	<input type="radio"/> gesloten bodem en zijwanden

600 x 400 x 300 mm, 50 ltr.
(530 x 340 x 272 mm binnenwerks onder)
gewicht 2,4 kg



art.nr.	omschrijving
SNB-6430.500	<input type="radio"/> gesloten bodem en zijwanden

600 x 400 x 167 mm, 28 ltr.
(577 x 377 x 148 mm binnenwerks onder)
gewicht 1,5 kg



art.nr.	omschrijving
B-535	<input type="radio"/> geperforeerde bodem en zijwanden

600 x 400 x 199 mm, 36 ltr.
(547 x 347 x 175 mm binnenwerks onder)
gewicht 1,6 kg



art.nr.	omschrijving
B-530	<input type="radio"/> geperforeerde bodem en zijwanden

600 x 400 x 200 mm, 35 ltr.
(530 x 340 x 172 mm binnenwerks onder)
gewicht 1,6 kg



art.nr.	omschrijving
SNBP-6420.500	<input type="radio"/> geperforeerde bodem en zijwanden

600 x 400 x 300 mm, 50 ltr.
(530 x 340 x 272 mm binnenwerks onder)
gewicht 2 kg



art.nr.	omschrijving
SNBP-6430.500	<input type="radio"/> geperforeerde bodem en zijwanden

NESTBARE BAKKEN

VERHUISBAKKEN BEUGELBAKKEN

Beugelbakken zijn door hun grepen makkelijk door twee man te dragen. De afmetingen zijn geschikt voor ordners en archiefdozen. Vaak worden ze meterbakken genoemd vanwege hun binnenwerkse lengte. Beugelbakken zijn inzetbaar voor veel meer dan alleen het archief, getuige de vele tienduizenden bakken in gebruik in allerlei toepassingen. Stalen beugels zorgen voor zeker stapelen.

1160 x 480 x 342 mm, 130 ltr.
(1000 x 370 x 340 mm binnenwerks onder)
gewicht 7,3 kg



Perfect voor het verhuizen van één schap, bijvoorbeeld uit het archief.

art.nr.	omschrijving
A10130.500	nestbare beugelbak inclusief metalen stapelbeugels

No-nonsense stapelbaar/nestbare beugelkast, vrijwel onverwoestbaar en daardoor een garantie voor het veilig vervoeren van de kostbare inhoud. Leeg leveren ze 50% ruimtebesparing.

800 x 600 x 500 mm, 180 ltr.
(740 x 500 x 465 mm binnenwerks onder)
gewicht 8 kg



Ruime, schokbestendige bakken voor het verhuizen van een werkplek.

art.nr.	omschrijving
8-301-2B	nestbare beugelbak inclusief metalen stapelbeugels

Beugelbakken zijn door hun constructie sterk (uit één stuk) en handig in het gebruik. Boven je hoofd zijn ze in één beweging op elkaar te zetten. Dankzij de beugels is precies mikken niet nodig. Voor deksels geldt hetzelfde voordeel.

Het is lang niet altijd de bedoeling dat iedereen de inhoud kan zien (of inkijken). De variant met deksel beschermt dan de privacy en is zo nodig verzegelbaar.

1160 x 480 x 360 mm, 130 ltr.
(1000 x 370 x 340 mm binnenwerks onder)
gewicht 7,3 kg



art.nr.	omschrijving
A10125.500	nestbare bak met 2 delig scharnierdeksel



We bedrukken graag, hier d.m.v. zeefdruk.

ROLLENBAAN BAKKEN

EN ANDERE SPECIALS



Rollenbaanbakje bij incheck controle handbagage op een luchthaven.

Hoewel we in deze documentatie bijna 400 pagina's tot onze beschikking hebben om u onze bakken en hun toebehoren te tonen, is dit niet genoeg voor alle specials.

Voor veel klanten maakten we bakken die we vrij mogen verkopen. Ook hebben we toegang tot de leveringsprogramma's van onze collega's.

Hebt u niet gevonden wat u zoekt? Neem gerust contact met ons op.



Stapels "rollenbaanbakken" voor transportband onvriendelijke bagage (Foto: Eindhoven Airport).

Als bakken alleen dienen om producten te dragen op rollerbannen en lopende banden, moeten ze aan heel andere eisen voldoen dan de meeste transport- en opslagbakken.

- Ze hebben afgeronde hoeken om blokkeren in hoeken en bochten te voorkomen.
- Ze hoeven alleen maar zo gemakkelijk mogelijk genest te kunnen worden, niet gestapeld. Stapelbeugels of speciale vormgeving van de zijkanten kosten alleen geld en ruimte.



art.nr.		afmeting mm	binnenmaat	inhoud	gewicht
3-863	○	400 x 300 x 86 mm	336 x 236 x 80 mm	7 ltr.	0,6 kg
9-1542 R	○	590 x 380 x 90 mm	528 x 328 x 80 mm	15 ltr.	1,1 kg
9-1610	○	600 x 500 x 140 mm	510 x 410 x 135 mm	30 ltr.	2 kg
3-122	○	740 x 445 x 145 mm	615 x 335 x 140 mm	30 ltr.	2 kg
3-123-1	○	765 x 475 x 205 mm	620 x 350 x 200 mm	50 ltr.	2,3 kg



Trays met binnenwerkse afmetingen van 800 x 600 mm en 400 x 300 mm voor op transportbanen (in gebruik bij o.a. Nike, Miss Etam).

TRANSPORT- EN
OPSLAGBAKKEN
OPVOUWBAAR

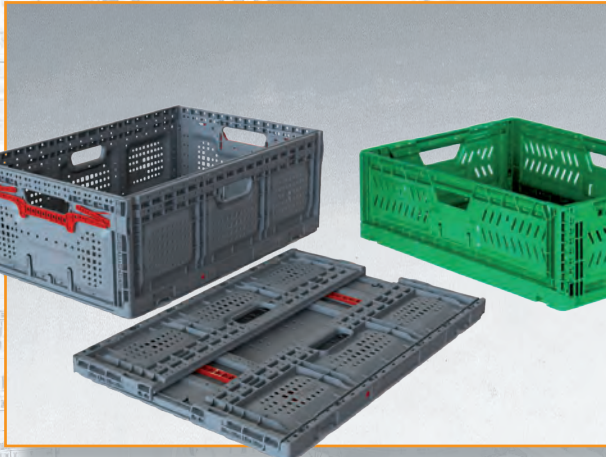

E-LINE vouwkratten
en agri kratten



Euronorm klap- en vouwboxen

ENGELS
voor een efficiënte opslag

TRANSPORT- BAKKEN OPVOUWBAAR

E-LINE

Voordelen van **E-LINE** opvouwbare transportbakken:

- **Gebruiksvriendelijk door ergonomische handgrepen. De soft opening zorgt dat verwondingen voorkomen worden**
- **Uitstulpende binnenwanden zorgen voor extra laadcapaciteit**
- **Ruimtebesparing: hoogte van een opgevouwen krat is 27,7 mm (m.u.v. de hoogste variant, deze is 48 mm)**
- **Gladde, schone en hygiënische geperforeerde zijwanden**
- **Voedingsmiddelen geschikt**
- **Onderling goed stapelbaar**
- **Labelvoorziening aan 4 zijden, waardoor het label altijd zichtbaar blijft, ongeacht de manier van opstapelen op de pallet**



Ook handig als inkoopkrat ter vervanging van de plastic tas.

Legenda

- Voorraadproduct, binnen 1 werkdag verzendgereed.
- Leverbaar na overleg.



Slechts 27,7 mm hoogte per krat in opgevouwen situatie!

Geperforeerde E-line industriële opvouwbare transportbakken in de grondmaten 600 x 400 mm zijn uit voorraad leverbaar. De grondmaat 400 x 300 mm is op aanvraag leverbaar in verschillende hoogtes, evenals andere kleuren. Het materiaal PP is geschikt voor gebruik tussen 0 – 70 graden en kan gewassen worden bij maximaal 80 graden.

Dankzij gebruik van UV resistente kunststof behouden deze bakken ook buiten heel lang hun oorspronkelijke kleur. Daarnaast zijn deze opvouwbare bakken geschikt voor contact met levensmiddelen.

Genoemde belastbaarheden gaan uit van stapels op pallets bij transport.



600 x 400 x 150 mm, 31 ltr.
(576 x 376 x 141 mm binnenwerks)
hoogte gevouwen: 27,7 mm

art.nr.	belastbaarheid
VBE-64150-131P-7 ●	maximaal 15 kg
Staffelkorting per 18 stuks	



600 x 400 x 185 mm, 39 ltr.
(576x376x176 mm binnenwerks)
hoogte gevouwen: 27,7 mm

art.nr.	belastbaarheid
VBE-64185-131P-7 ●	maximaal 18 kg
Staffelkorting per 15 stuks	



600 x 400 x 219 mm, 46 ltr.
(576 x 376 x 210 mm binnenwerks)
hoogte gevouwen: 27,7 mm

art.nr.	belastbaarheid
VBE-64220-131P-7 ●	maximaal 20 kg
Staffelkorting per 15 stuks	



600 x 400 x 259 mm, 55 ltr.
(576 x 376 x 251 mm binnenwerks)
hoogte gevouwen: 48 mm

art.nr.	belastbaarheid
VBE-64260-131P-7 ●	maximaal 20 kg
Staffelkorting per 12 stuks	

TRANSPORT- BAKKEN OPVOUWBAAR

FOOD &
AGRI KRATTEN



Opvouwbare kratten voor gebruik in de agri sector.

Stapelbare agri kratten in de grondmaat 600 x 400 mm met diverse hoogtes. Deze kratten zijn robuust, ruimtebesparend en gemaakt van PP cop. Ze zijn uitklapbaar zonder gebruik van grendels. Hierdoor is er minder risico op slijtage.



In een handomdraai ingeklapt zonder grendels.

600 x 400 x 180 mm, 36 ltr
(568 x 371 x 171 mm)
hoogte gevouwen: 39 mm

art.nr.
VBE-64180-131W-6

600 x 400 x 200 mm, 40 ltr
(568 x 371 x 195 mm)
hoogte gevouwen: 39 mm

art.nr.
VBE-64200-131W-6

600 x 400 x 220 mm, 45 ltr
(568 x 371 x 215 mm)
hoogte gevouwen: 39 mm

art.nr.
VBE-64220-131W-6

Voordelen van opvouwbare agri kratten:

- Open handgreep op alle zijden
- Ruimtebesparend: hoogte van een opgevouwen krat is 39 mm
- Geperforeerde zijwanden en bodem voor goede ventilatie en laag gewicht
- Onderling goed stapelbaar
- Etikethouder aan 4 zijden



Etikethouders en grepen aan alle zijden.

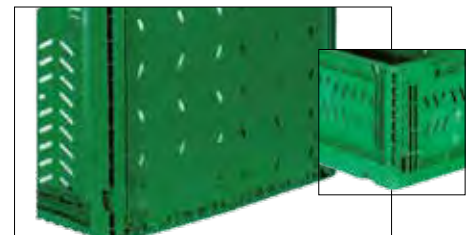

Bodem en zijwanden zijn geperforeerd. Zijwanden haken in elkaar zonder grendels.

Speciaal voor de zuivelindustrie, bijv. voor yoghurttemmers:

400 x 400 mm (370 x 370 mm)
hoogte gevouwen: 55 mm



art.nr.	omschrijving
VBE-44150-131W-6	○ 150 mm hoog, 17 ltr
VBE-44185-131W-6	○ 185 mm hoog, 22 ltr

TRANSPORT- BAKKEN OPVOUWBAAR

EURONORM
VOUWBAKKEN

Voor het verzenden of verhuizen van kwetsbare producten, zoals computers, leveren wij opvouwbare bakken met bufferschuimplaten op de bodems en klittenband straps voor het fixeren van de inhoud. Hieronder ziet u enkele voorbeelden.



Opvouwbare transportbakken met straps en deksels.

art.nr.	omschrijving
34-6432 KBB	○ 600 x 400 x 320 mm
34-950 KBB	○ 800 x 600 x 465 mm

Projectmatig leveren we onze transportbakken ook in andere kleuren. Voor meer informatie kunt u contact opnemen met onze verkopers.

grondmaat 600 x 400 x 320 mm, 66 ltr
(560 x 360 x 305 mm binnenwerks)
hoogte gevouwen: 72 mm



art.nr.	omschrijving
643-66	● vouwbare bak, Euronorm, met gesloten bodem en gesloten wanden, zonder deksel, blauw



Vier opvouwbare bakken zijn samen even hoog als één uitgevouwen bak!

Vouwbakken van nagenoeg onbreekbare polypropyleen, vorst- en hittebestendig. Met degelijke scharnieren en gladde binnenkanten. Het is mogelijk om te stapelen op de E-line serie. Met veel accessoires leverbaar, zoals verzegelingen, etikethouders, onderzetwagens.

grondmaat 400 x 300 mm
(356 x 257 mm binnenwerks)
hoogte gevouwen: 89 mm



art.nr.	hoogte - gewicht
34-4322	○ 225 mm - 2000 gr
34-4326	○ 260 mm - 2100 gr
34-4330	○ 300 mm - 2300 gr

grondmaat 600 x 400 mm
(556 x 357 mm binnenwerks)
hoogte gevouwen: 89 mm



art.nr.	hoogte - gewicht
34-6422	○ 225 mm - 2600 gr
34-6426	○ 260 mm - 2800 gr
34-6430	○ 300 mm - 3000 gr
34-6432	○ 320 mm - 3050 gr

deksels 400 x 300 mm



art.nr.	omschrijving
34-4301-1	○ uit één stuk, scharnierend aan lange zijden (niet afgebeeld)
34-4301-2	○ gedeeld, scharnierend aan korte zijden (art.nr. staat voor één helft)

deksels 600 x 400 mm



art.nr.	omschrijving
34-6401-1	○ gedeeld, scharnierend aan lange zijden (art.nr. staat voor één helft)
34-6401-2	○ gedeeld, scharnierend aan korte zijden (art.nr. staat voor één helft)

TRANSPORT- BAKKEN OPVOUWBAAR

KLAPBOXEN



Eenvoudig in te klappen en ruimtebesparend (prijswinnend ontwerp).

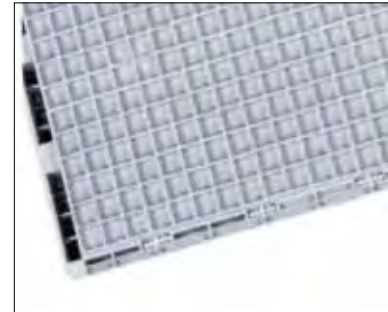

Door de versterkte bodem geschikt voor zware belasting.

Deze industriële klapboxen zijn onderling stapelbaar en voorzien van etikethouders. Door de clips aan de korte zijden in te schuiven klappt de bak eenvoudig in. De hoekconstructie maakt deze bak hoog belastbaar.

600 x 400 x 230 mm, 43 ltr
(561 x 367 x 211 mm binnenwerks)
hoogte gevouwen: 53 mm

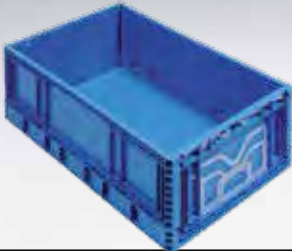

art.nr.	gewicht
VBE-64230-J01W-5	○ 2600 gr

600 x 400 x 270 mm, 51 ltr
(561 x 367 x 254 mm binnenwerks)
hoogte gevouwen: 64 mm



art.nr.	gewicht
VBE-64270-J01W-7	○ 2830 gr

600 x 400 x 290 mm, 55 ltr
(559 x 367 x 260 mm binnenwerks)
hoogte gevouwen: 69,5 mm



versterkte bodem

art.nr.	gewicht
VBE-64290-J01W-7	○ 2920 gr

600 x 400 x 290 mm, 55 ltr
(561 x 367 x 274 mm binnenwerks)
hoogte gevouwen: 64 mm



art.nr.	gewicht
VBE-64274-J01W-5	○ 2970 gr



Voorzien van etikethouder op 1 lange zijde en 1 korte zijde.

800 x 400 x 230 mm, 59 ltr
(761 x 367 x 213 mm binnenwerks)
hoogte gevouwen: 53 mm



art.nr.	gewicht
VBE-84230-J01W-5	○ 2440 gr

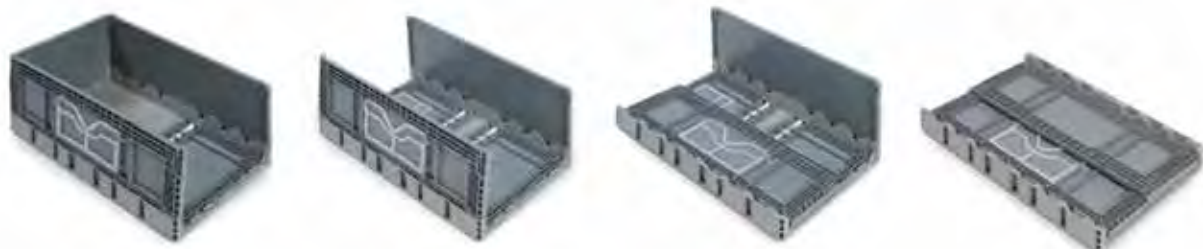

TRANSPORT- BAKKEN OPVOUWBAAR

EURONORM KLAPBOXEN

heavy duty
800 x 600 x 465 mm, 192 ltr.
(760 x 560 x 450 mm binnenwerks)
hoogte gevouwen: 120 mm



art.nr.	omschrijving
34-8646-101-0	○ opvouwbare transportbak, stapelbaar op E-line serie
3-223-0	● universeel oplegdeksel 800 x 600 mm, donkergrijs

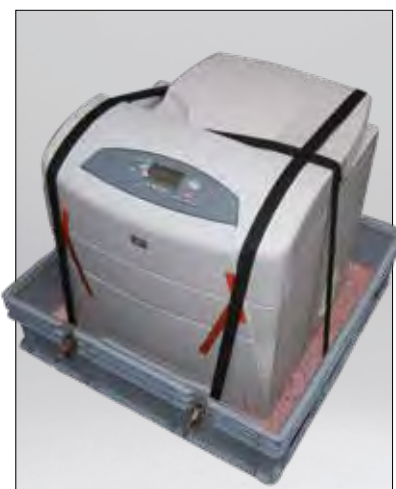

E-LINE bak met interieur, be-staande uit polyether bufferschuim 35 mm dik en dubbelzijdige klittenband straps, voorzien van opzetframe, deksel en sjorbanden. Hier is de toepassing het verzenden van printers.

800 x 600 x 465 mm, 183 ltr.
(760 x 560 x 450 mm binnenwerks)
hoogte gevouwen: 120 mm



art.nr.	omschrijving
VBE-86465-0111-5	○ gesloten bodem en zijwanden, 2 valgrepen

800 x 600 x 465 mm, 183 ltr.
(760 x 560 x 450 mm binnenwerks)
hoogte gevouwen: 120 mm



afsluitbare inwerpklep: 480 x 325 mm

art.nr.	omschrijving
VB-86465-U011-5	○ gesloten bodem en zijwanden, 2 valgrepen, voorzien van inwerpklep

800 x 600 x 465 mm, 183 ltr.
(760 x 560 x 450 mm binnenwerks)
hoogte gevouwen: 120 mm



opzetrand

art.nr.	omschrijving
SR-86465-11-5	○ opvouwbare opzetrand, zonder handgrepen



Legenda

- Voorraadproduct, binnen 1 werkdag verzendgereed.
- Leverbaar na overleg.



Voorbeeld van een meermalige inklapbare verzendverpakking.

Opzetframe, hier geplaatst op E-line bak 220 mm hoog. Vormt zo samen met de deksels en sjorbanden een opvouwbare verpakking die een stootje kan verdragen. De onderste bak biedt ruimte aan een vakverdeling, bufferschuim of straps.

ESD VEILIG



**VOOR
ELEKTRONICA**



Magazijnbakken



**Stapelbare
transport- en opslagbakken**



**Accessoires zoals
printplaathouders en
SMD spoelenhouders**

ENGELS

statische electriciteit onschadelijk gemaakt

MAGAZIJN- BAKKEN

“ESD” staat voor “Electro Static Discharge” ofwel elektro statische ontlading. Hierbij zie je vaak een vonk, maar lang niet altijd. Iedere mens is statisch geladen. Dit kan schade aan elektronische componenten veroorzaken: verbindingen in microchips zijn vaak minder dan 0,001 mm dik en branden gemakkelijk (deels) door als ze onbeschermd worden aangeraakt.



Schade aan een microprocessor door statische ontlading.

Zeker beschadiging die leidt tot uitval na enige tijd is kostbaar: Garantie kost een veelvoud van productie! Ons ESD veilig programma biedt u tweevoudige zekerheid:

Mechanisch

Producten worden door sterke bakken, schuim en/of interieurs beschermd tegen schade bij transport en opslag.

Elektrisch

Door het geleidend zijn van de gebruikte kunststof (oppervlakteweerstand 104 Ohm) krijgt de verpakking dezelfde spanning als de mens die de kunststof aanraakt en loopt er bij aanraking van componenten geen stroom door. Is de mens door een polsbandje zelf geaard en het werkblad waarop de verpakking staat ook, dan hebben ze dezelfde potentiaal. Last but not least: geleidende kunststof wordt zelf niet statisch en trekt daarom geen stof aan.

Bakkenrail voor wandbevestiging



Magazijn stapelbakken, vervaardigd van ESD veilige polypropyleen, in de kleur zwart. Uit voorraad leverbaar.

art.nr.	afmeting	past op ophangrails?
depofix 2 EL	500 x 300 x 200 mm	nee
depofix 3 EL	350 x 200 x 200 mm	nee
depofix 3Z EL	340 x 200 x 145 mm	nee
depofix 4 EL	230 x 140 x 125 mm	ja
depofix 5 EL	160 x 95 x 75 mm	ja
depofix 6 EL	90 x 95 x 50 mm	ja
EN-7201135	1000 mm	bakkenrails

Alle bakken en koffers uit ons assortiment zijn in principe in ESD veilige uitvoering leverbaar, vaak uit voorraad. Onze ESD veilige bakken en koffers zijn antistatisch voor altijd. Steeds meer producten werken met behulp van gevoelige elektronica (denk aan auto's) en voorkomen van schade door elektrostatische elektriciteit is goedkoper dan het laten repareren.



In een ESD veilige werkomgeving zijn niet alleen de bakken, maar ook de vloer, schoenen, werkplekken en wagens geleidend!

MAGAZIJN- BAKKEN EN SPOELHOUDERS

VKB 300, VKB 400, VKB 500 serie

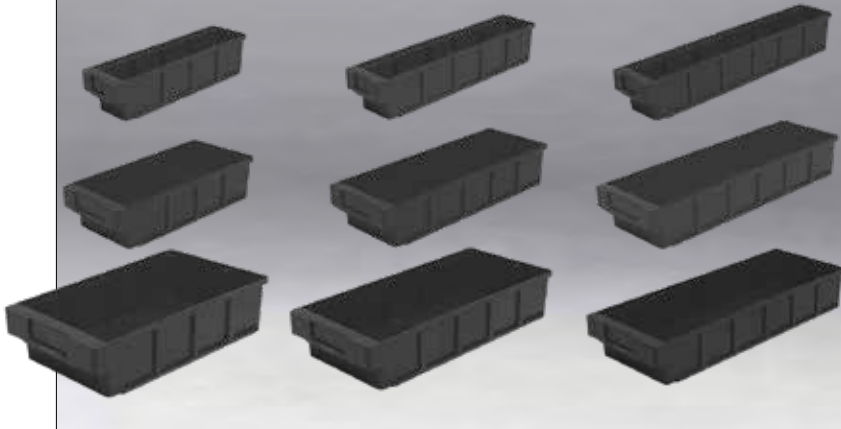

Stellingbakken uit ESD veilige polypropyleen geven statische elektriciteit geen kans!

art.nr.		afmetingen	verdeelschotten
VKB 300-93 EL	○	300 x 93 x 83 mm	max. 3
VKB 300-152 EL	○	300 x 152 x 83 mm	max. 3
VKB 300-186 EL	○	300 x 186 x 83 mm	max. 3
VKB 400-93 EL	○	400 x 93 x 83 mm	max. 5
VKB 400-152 EL	○	400 x 152 x 83 mm	max. 5
VKB 400-186 EL	○	400 x 186 x 83 mm	max. 5
VKB 500-93 EL	○	500 x 93 x 83 mm	max. 5
VKB 500-152 EL	○	500 x 152 x 83 mm	max. 5
VKB 500-186 EL	○	500 x 186 x 83 mm	max. 5

art.nr.	omschrijving
KB T93 EL	○ verdeelschot 93 mm
KB T152 EL	○ verdeelschot 152 mm
KB T186 EL	○ verdeelschot 186 mm
KB ASP EL	○ uittrek bevestiging



We leveren een totaalpakket, dus ook bijpassende verzinkte rekken.



SMD productie.



SMD spoelhouder met vakverdeling (maatwerk).



SMD spoelhouder passend op maat van de spoel.

Legenda

- Voorraadproduct, binnen 1 werkdag verzendgereed.
- Leverbaar na overleg.

Voor eigenlijk alle spoelen, die gebruikt worden in machines die PCB's (printplaten) assembleren, leveren wij passende op maat gemaakte dragers.



Vanaf enige aantallen zijn stellingbakken ook in maatwerk mogelijk, voor bijv. SMD rails van 590 mm.

ESD VEILIG

EURONORM BAKKEN - EL



ESD veilige schuimplaten.

art.nr.		voor in bak met afmeting	dikte
ELS 4310 Z-	●	400 x 300 mm	10 mm
ELS 4315 Z-	●	400 x 300 mm	15 mm
ELS 4320 Z-	●	400 x 200 mm	20 mm
ELS 6410 Z-	●	600 x 400 mm	10 mm

Kijk in onze webshop voor meer maten en diktes.

Elektrisch geleidende schuimplaten worden geïmpregneerd nadat ze op maat gesneden zijn. In tegenstelling tot roze antistatisch schuim, verliezen onze geleidende schuimplaten hun geleidbaarheid nooit. Ze zijn veerkrachtig en kunnen gebruikt worden voor buffer op de bodem van bakken en/of in deksels worden gekleefd.

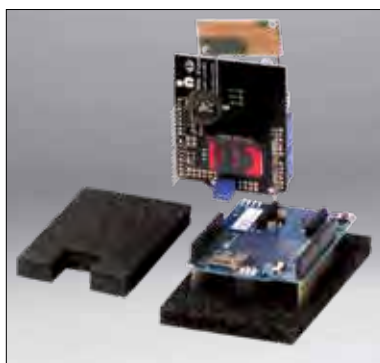

Elektrisch geleidende schuim waarin elektrische componenten geprikt kunnen worden om het risico van elektro statische beschadiging uit te sluiten.



E-line ESD bakken; sterk, stabiel en stapelbaar.

art.nr.		inhoud	afmetingen	gewicht	positie greep
EN-2112-EL	●	2 ltr.	200 x 150 x 117 mm	0,2 kg	grijprand
EN-3212-EL	●	5 ltr.	300 x 200 x 120 mm	0,3 kg	grijprand
EN-3222-EL	○	9 ltr.	300 x 200 x 220 mm	0,7 kg	schelpgreep op korte zijden
EN-4306-EL	●	6 ltr.	400 x 300 x 65 mm	0,5 kg	schelpgreep op korte zijden
EN-4312-EL	●	10 ltr.	400 x 300 x 120 mm	0,8 kg	schelpgreep op korte zijden
EN-4317-EL	●	15 ltr.	400 x 300 x 170 mm	0,8 kg	schelpgreep op korte zijden
EN-4322-EL	●	20 ltr.	400 x 300 x 220 mm	1,2 kg	schelpgreep op korte zijden
EN-4327-EL	○	25 ltr.	400 x 300 x 270 mm	1,3 kg	schelpgreep op korte zijden
EN-4332-EL	●	30 ltr.	400 x 300 x 325 mm	1,7 kg	schelpgreep op korte zijden
EN-6407-EL	●	14 ltr.	600 x 400 x 75 mm	1,2 kg	schelpgreep op korte zijden
EN-6412-EL	●	20 ltr.	600 x 400 x 120 mm	1,6 kg	schelpgreep op korte zijden
EN-6417-EL	●	30 ltr.	600 x 400 x 170 mm	1,5 kg	schelpgreep op korte zijden
EN-6422-EL	●	40 ltr.	600 x 400 x 220 mm	2,3 kg	schelpgreep op korte zijden
EN-6428-EL	○	53 ltr.	600 x 400 x 278 mm	2,7 kg	schelpgreep op korte zijden
EN-6432-EL	●	60 ltr.	600 x 400 x 325 mm	2,7 kg	schelpgreep op korte zijden
EN-6442-EL	●	90 ltr.	600 x 400 x 425 mm	3,5 kg	schelpgreep op korte zijden





ESD bakken voorzien van schelpgreep met scharnierend deksel en snapsluiting. Alle op de pagina hiernaast weergegeven afmetingen zijn in deze uitvoering binnen enkele dagen leverbaar.



ESD koffers met scharnierend deksel, scharniversteviging en handgrepen. Meer informatie over onze koffers vindt u op pagina 124.

art.nr.	inhoud	afmetingen	gewicht	positie greep
ENS-3212-1L-EL	● 5 ltr.	300 x 200 x 133 mm	0,7 kg	1 greep op 1 lange zijde
ENS-4306-1L-EL	○ 10 ltr.	400 x 300 x 80 mm	1,2 kg	1 greep op 1 lange zijde
ENS-4312-1L-EL	● 10 ltr.	400 x 300 x 133 mm	1,3 kg	1 greep op 1 lange zijde
ENS-4317-1L-EL	● 15 ltr.	400 x 300 x 183 mm	1,6 kg	1 greep op 1 lange zijde
ENS-4322-2L-EL	● 20 ltr.	400 x 300 x 233 mm	1,7 kg	2 grepen op de korte zijde
ENS-6412-1L-EL	● 20 ltr.	600 x 400 x 132 mm	2,4 kg	1 greep op 1 lange zijde
ENS-6417-1L-EL	● 30 ltr.	600 x 400 x 185 mm	2,7 kg	1 greep op 1 lange zijde
ENS-6422-2H-EL	● 40 ltr.	600 x 400 x 235 mm	3,6 kg	2 grepen op elke korte zijde
ENS-6432-2H-EL	● 60 ltr.	600 x 400 x 340 mm	3,7 kg	2 grepen op elke korte zijde

In de bovenstaande kisten en koffers passen standaard ESD inzetbakjes (zie pagina 150, plaats EL achter artikelnummer) of de printrekken van de volgende pagina en schuiminterieurs.

Legenda

- Voorraadproduct, binnen 1 werkdag verzendgereed.
- Levertijd 1 à 2 weken.
- Leverbaar na overleg.



Maatwerk gestanst antistatisch schuim interieur.



ESD veilige onderzetwagen met geleidende banden.

Voor het hanteren van PCB's (printplaten) leveren we printrekken met afmetingen passend bij de binnenmaten van onze bakken. Ze bestaan uit elektro geleidende rasterplaten met sleuven van 2 of 3 mm diep aan één of twee kanten, die vastgeschroefd worden tussen 2 sleufprofielen.

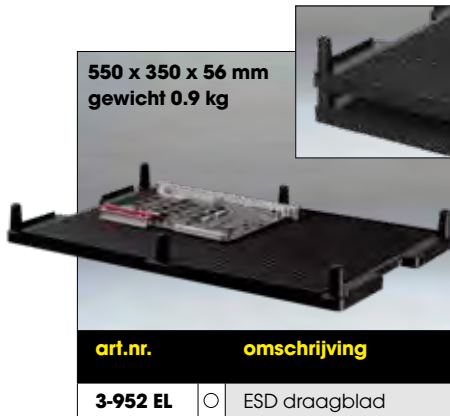

Printplaten op ESD veilige stapelbare kegeltabelt. (Afstand tussen tablets 56 mm.) De kegelstructuur zorgt ervoor dat de printplaten makkelijk op te pakken zijn.



Blokrasterplaten met sleuven zodat de printplaten dicht bij elkaar in de houder geschoven kunnen worden.



Printrekken in ESD bakken maar ook los te gebruiken.

Enkelzijdige Rasterplaten				
sleuf 2 mm		sleuf 3 mm	voor maat bak / rasterhoogte	lengte raster / aantal sleuven
3-913 EL	○	n.v.t.	200 / 95 mm	158 / 14
3-880 EL	○	n.v.t.	300 / 95 mm	258 / 24
3-886 EL	○	n.v.t.	300 / 190 mm	252 / 23
3-879 EL	○	3-879-133 EL	○ 400 / 95 mm	252 / 33
3-883 EL	○	3-883-133 EL	○ 400 / 190 mm	252 / 33

Dubbelzijdige Rasterplaten				
3-936 EL		n.v.t.	400 / 95 mm	352 / 33
n.v.t.		3-935-133 EL	○ 400 / 190 mm	352 / 33
n.v.t.		3-881-133 EL	○ 600 / 190 mm	550 / 52



art.nr.		buitenmaat bak	lengte alu profiel
3-895	○	200	152
3-876	○	300	252
3-875	○	400	352
3-874	○	600	552



De rasterplaat wordt vastgeschroefd aan het 78 mm hoge sleufprofiel.



Voorbeeld van insteektops in rasterplaat.

ESD is een bedreiging voor elektronica. Er zijn meer situaties waarin kunststof absoluut niet statisch geladen mag worden. Zo wordt ESD veilig kunststof ook toegepast in explosiegevaarlijke omgevingen.

ESD VEILIG



EXPLOESIE- GEVAARLIJKE OMGEVINGEN



Verschillende meermalige verpakkingen leveren wij ook in ESD veilige variant, zoals deze pallet met opzetwand en deksel.

Algemene gevarentekens:



Explosiegevaar



Explosiegevaarlijke producten



ESD veilige tonnen in omgeving met risico op stofexplosies.

1200 x 800 x 155 mm
1200 x 1000 x 160 mm

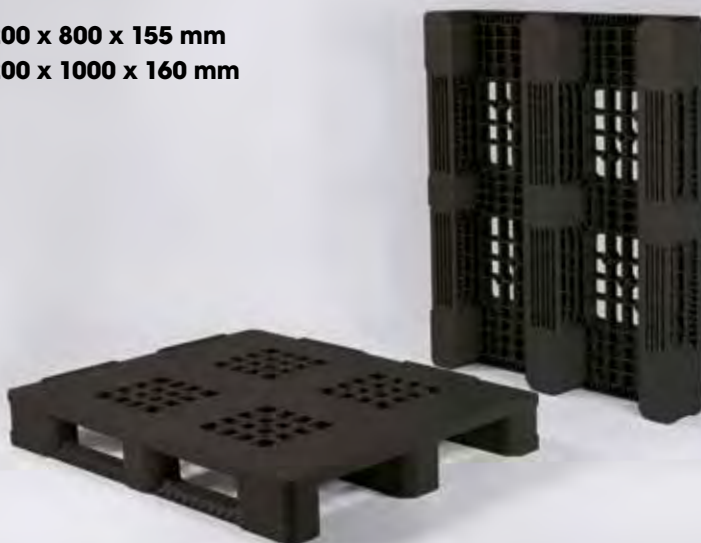

Art.-Nr. .	Gewicht	Belastbaarheid (gelijmatig verdeeld)		
		statisch	dynamisch	stelling
ZP-120815-1310EL	○ 18 kg	4000 kg	2000 kg	1000 kg
ZP-121015-1310EL	○ 22 kg	5000 kg	2500 kg	1250 kg

Een groot deel van de producten in ons programma leveren wij ook in ESD veilige varianten. Voor meer informatie hierover kunt u contact opnemen met onze afdeling Verkoop.

Voor de food- en cateringbranche leveren wij diverse bakken, korven, wagens en toebehoren. In dit hoofdstuk hebben wij deze gebundeld per soort maar ook per branche. We hebben standaard- en maatwerkoplossingen voor de vis-, vlees- en (banket)bakkersbranche. Daarnaast hebben wij ons programma scooterboxen uitgebreid met de bicycle delivery box en nieuwe referenties toegevoegd in deze documentatie.



Visserij



Slagerij



**Bakkerij &
Chocolaterie**



Hygiënebakken



Vaatwaskorven



Scooterboxen



Thermoboxen

ENGELS

voor levensmiddelenproductie en -distributie

THERMOBOXEN GASTRONORM 1/1 EN 1/2

Thermoboxen kunnen gebruikt worden bij temperaturen van -40°C tot $+120^{\circ}\text{C}$. Of een product nu koel of juist warm gehouden moet worden, deze boxen weten de binnentemperatuur lang vast te houden.

In onderstaande tabel is af te lezen hoe lang de de temperatuur van de inhoud behouden kan worden.

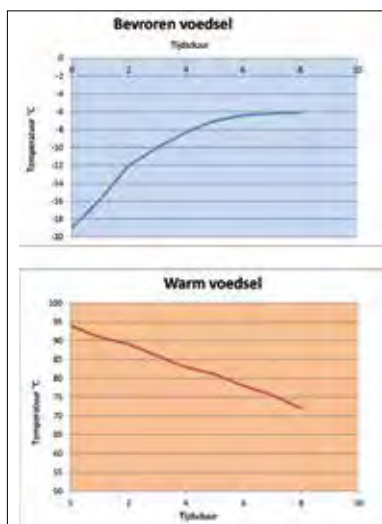

De thermobox is voorzien van een etiketveld voor de vermelding van de inhoud.



Ook verkrijgbaar met praktisch hengsel.

Geconditioneerd vervoer van voeding? Onze thermoboxen bieden de uitkomst! Onze thermoboxen zijn speciaal ontworpen voor het professioneel transporteren van gastronom bakken en schalen.

Thermoboxen voor gastronom bakken GN1/2

390 x 330 x 180 mm, 10 liter.
(330 x 270 x 117 mm binnenwerks)
gewicht 0,5 kg

art.nr.
KBEP-3903180-9

390 x 330 x 230 mm, 15 liter.
(330 x 270 x 167 mm binnenwerks)
gewicht 0,6 kg

art.nr.
KBEP-3903230-9

390 x 330 x 280 mm, 19 liter.
(330 x 270 x 217 mm binnenwerks)
gewicht 0,7 kg

art.nr.
KBEP-3903280-9

390 x 330 x 85 mm insert t.b.v. koelelement
(330 x 270 mm binnenwerks)

art.nr.
KBEP-330270-I-9

Thermoboxen voor gastronom bakken GN1/1

600 x 400 x 180 mm, 21 liter.
(538 x 337 x 117 mm binnenwerks)
gewicht 0,9 kg

art.nr.
KBEP-6040180-9

600 x 400 x 230 mm, 30 liter.
(538 x 337 x 167 mm binnenwerks)
gewicht 1 kg

art.nr.
KBEP-6040230-9

600 x 400 x 280 mm, 39 liter.
(538 x 337 x 217 mm binnenwerks)
gewicht 1,2 kg

art.nr.
KBEP-6040280-9

600 x 400 x 320 mm, 46 liter.
(538 x 337 x 257 mm binnenwerks)
gewicht 1,3 kg

art.nr.
KBEP-6040320-9

600 x 400 x 400 mm, 61 liter.
(538 x 337 x 337 mm binnenwerks)
gewicht 1,4 kg

art.nr.
KBEP-6040400-9

600 x 400 x 70 mm insert t.b.v. koelelement
(538 x 337 mm binnenwerks)
gewicht 0,3 kg

art.nr.
KBEP-538337-I-9

THERMOBOXEN EURONORM EN PIZZA

Thermoboxen voor Euronorm bakken 600 x 400 mm



thermobox allround - ECO

art.nr.	afmetingen	binnenmaten	inhoud
KBEP-6848180-9	685 x 485 x 180 mm	625 x 425 x 120 mm	32 ltr.
KBEP-6848220-9	685 x 485 x 220 mm	625 x 425 x 160 mm	42 ltr.
KBEP-6848260-9	685 x 485 x 260 mm	625 x 425 x 200 mm	53 ltr.
KBEP-6848360-9	685 x 485 x 360 mm	625 x 425 x 300 mm	80 ltr.
KBEP-625425-I-9	685 x 485 x 70 mm	insert t.b.v. koelelement	n.v.t.
KBEP-5243345-9	525 x 430 x 345 mm	465 x 370 x 280 mm	48 ltr.

De boxen zijn gemaakt van slagvast EPP (geëxpandeerd polypropyleen) wat bekend staat om zijn uitstekende isolerende eigenschappen, zéér sterk is, maar daarnaast ook verbluffend licht van gewicht.

De boxen zijn geschikt voor reiniging in een vaatwasmachine en onderling, met en zonder deksel, stapelbaar.

Legenda

- Voorraadproduct, binnen 1 werkdag verzendgereed.
- Levertijd 1 à 2 weken.
- Leverbaar na overleg.

Thermoboxen voor pizzadozen

480 x 480 x 165 mm, 26 ltr.
(420 x 420 x 100 mm binnenwerks)
gewicht 0,9 kg



art.nr.

KBEP-4848165-9

480 x 480 x 260 mm, 35 ltr.
(420 x 420 x 200 mm binnenwerks)
gewicht 1,2 kg



art.nr.

KBEP-4848260-9

595 x 595 x 280 mm, 62 ltr.
(535 x 535 x 217 mm binnenwerks)
gewicht 1,5 kg



art.nr.

KBEP-5959280-9

665 x 665 x 310 mm, 92 ltr.
(605 x 605 x 250 mm binnenwerks)
gewicht 2,6 kg



art.nr.

KBEP-6666310-9



Koel (groente, kaas)	Koud (Vlees, vis)	Diepvries (ijs, diepvries-groenten)
-3°C	-12°C	-21°C
70717	70718	70719
176 x 108 x 30 mm		
70737	70738	70739
265 x 162 x 30 mm		
70757	70758	70759
325 x 176 x 30 mm		
70787	70788	70789
530 x 325 x 30 mm		
70797	70798	70799
600 x 400 x 28 mm		



hot plates

art.nr.	afmetingen	gewicht
70051	510 x 325 x 34 mm	1,9 kg
70061	480 x 325 x 34 mm	1,9 kg
70081	585 x 400 x 29 mm	2,2 kg

BAKKEN MET VAKVERDELINGEN 600 X 400

Logistiek denken betekent werk besparen. Zoals hier: dezelfde bak is geschikt voor wassen, vervoer en opslag. De bodemaat past precies op pallets. Vervoeren zonder ruimteverlies.



We bedrukken uw bak graag. Vanaf letterhoogte van 10 mm.



Met 15 verschillende hoogtes E-line en Classic bakken en 3 versies vakverdelingen beschikt u over 45 mogelijke combinaties.

De vormgeving van de verdelingen, wanden en bodem maken de cateringbakken uitstekend geschikt voor industriële afwasautomaten. De vakverdelingen bestaan uit twee delen één voor op de bodem en één voor aan de bovenrand.

bordenrek (exclusief bak)



art.nr.	omschrijving
EBR 26	555 x 350 mm, geschikt voor 26 borden van ø30 cm tot ø33 cm, wit, exclusief bak
EBR 32	555 x 340 mm, geschikt voor 32 borden van ø21,5 cm tot ø25 cm, wit, exclusief bak

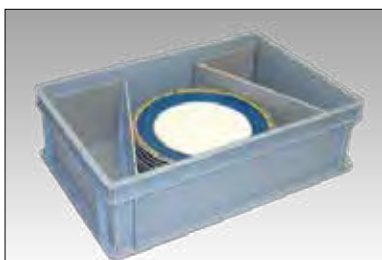

Door het buigen en lassen van HDPE kunststof plaat maken we ook maatwerk vakverdelingen voor bijvoorbeeld borden.



Losse vakverdeling onder in de bak.

**40 vaks verdeling (5 x 8)
max ø65 mm**

art.nr.	omschrijving
E 40 I.9	onderin E-line cateringbak
E 40 S.9	bovenin E-line cateringbak



De vakverdeling boven in de bak klikt vast in de handvatten.

**24 vaks verdeling (4 x 6)
max ø84 mm**

art.nr.	omschrijving
E 24 I.9	onderin E-line cateringbak
E 24 S.9	bovenin E-line cateringbak

**15 vaks verdeling (3 x 5)
max ø106 mm**

art.nr.	omschrijving
E 15 I.9	onderin E-line cateringbak
E 15 S.9	bovenin E-line cateringbak

Deze bakken vindt u bij opslag- en transportbakken E-line perfo 600 x 400 mm vanaf p. 114. Zie ook onderstaande tabel voor de verschillende hoogtes:

verkrijgbare standaard hoogtes	
70 mm	170 mm
90 mm	200 mm
100 mm	240 mm
130 mm	350 mm
150 mm	410 mm

VAATWASKORVEN 500 X 500

Onderstaande korven zijn speciaal ontwikkeld voor industriële vaatwasmachines. De dubbelwandige constructie zorgt voor een grote soliditeit en biedt extra bescherming tijdens het wasproces en transport c.q. opslag. De robuuste vaatwaskorven verkleinen de kans op breuken, zijn ruimtebesparend en de extra grote maaswijdte zorgt voor een optimaal wasresultaat.

De korven zijn vervaardigd van speciaal polypropyleen en garanderen een jarenlange, probleemloze levensduur. Slim gebruik van maaswijdte en openingen garandeert een optimaal wasresultaat.

De basis van deze serie modulaire vaatwaskorven begint bij verschillende bodemtypes voor diverse types vaat. De standaard gastromnorm maatvoering van de bodems is **500 x 500 x 100 mm**.

vaatwaskorf - universeel



art.nr.	omschrijving
CR01-7	● universele vaatwaskorf met grofmazige bodem voor een zo groot mogelijke watercirculatie

vaatwaskorf - bestek



art.nr.	omschrijving
CR02-7	● vaatwaskorf met fijnmazige bodem voor bestek

vaatwaskorf - borden



art.nr.	omschrijving
CR03-7	● vaatwaskorf met opstaande pinnen voor borden en schalen

vaatwaskorf - glazen, beschikbaar in 9 - 16 - 25 - 36 - 49 vakverdeling



art.nr.	omschrijving
CR09-7	○ 9 vakken - ø150 mm
CR16-7	○ 16 vakken - ø112 mm
CR25-7	● 25 vakken - ø90 mm
CR36-7	● 36 vakken - ø74 mm
CR49-7	● 49 vakken - ø64 mm

Onderstaande bestekinzet en bestekbeker zijn afgestemd op de afmetingen van de vaatwaskorven.



art.nr.	omschrijving
CR6000-5	● bestekinzet met 8 vakverdeling, 430 x 210 x 150 mm



art.nr.	omschrijving
CR023001-0	● bestekbeker, rond ø100 x 130 mm
CR023021-0	● bestekbeker, vierkant 110 x 110 x 130 mm

Voor deze standaard maatvoering bodemtypes is een onderzetwagen ontwikkeld. De buitenafmeting hiervan is 520 x 520 x 180 mm. De onderzetwagen heeft een dichte bodem met uitlaatstop, zodat het water wat binnen de opstaande rand blijft staan, op gepaste momenten afgevoerd kan worden. Van de 4 inox wielen zijn er 2 zwenkwielen met rem. Optioneel kan er voor een duwbeugel gekozen worden.



art.nr.	omschrijving
CR7500-5	● onderzetwagen, 520 x 520 x 180 mm
CR7500-beugel	● duwbeugel tbv onderzetwagen (CR7500-5)

Etikethouders voor vaatwaskorven zijn aan te brengen om de vaatwaskorven te voorzien van extra informatie.



art.nr.	omschrijving
CR10-0	● etikethouder, wit
CR10-1	● etikethouder, geel
CR10-2	● etikethouder, oranje
CR10-3	● etikethouder, rood
CR10-6	● etikethouder, groen
CR10-9	● etikethouder, zwart

**VAATWASKORVEN
500 X 500**



De open opzetrand wordt gebruikt voor meer onderlinge afstand, wanneer volle rekken op elkaar worden gestapeld.

Op pagina 192 vindt u een aantal standaard combinaties van glazenkorven. Uiteraard kunt u deze ook zelf samenstellen.

Legenda

- Voorraadproduct, binnen 1 werkdag verzendgereed.
- Levertijd 1 à 2 weken.
- Leverbaar na overleg.

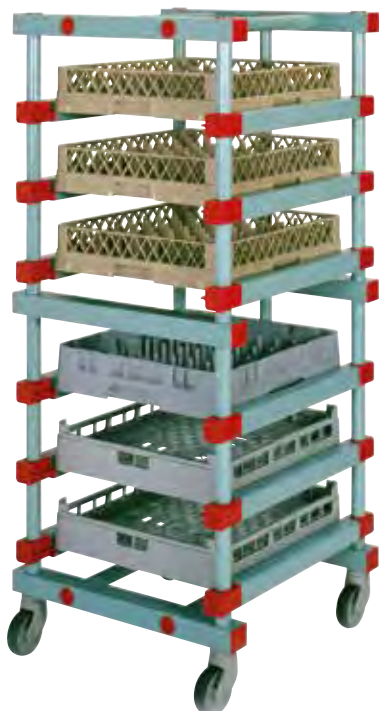

Zie pagina 56 voor kunststof rekken en wagens zoals hierboven afgebeeld.



Vraag ons naar alle configuraties die wij u kant en klaar aan kunnen bieden. Kijk ook op www.engels.eu

**opzetrand
500 x 500 x 40 mm**

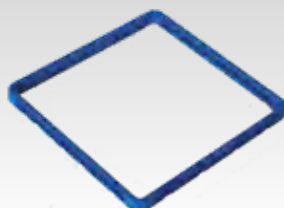

art.nr.	omschrijving
OPZ0-5	● zonder vakverdeling

**opzetrand
500 x 500 x 40 mm**

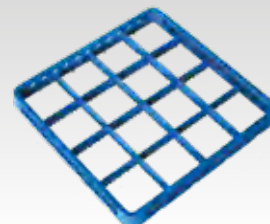

art.nr.	omschrijving
OPZ16-5	● 16 vaks, max. ø112 mm

**opzetrand
500 x 500 x 40 mm**

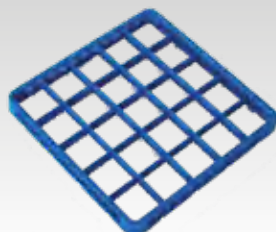

art.nr.	omschrijving
OPZ25-5	● 25 vaks, max. ø90 mm

**opzetrand
500 x 500 x 40 mm**

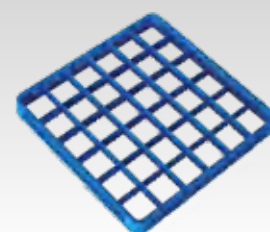

art.nr.	omschrijving
OPZ36-5	● 36 vaks, max. ø74 mm

**opzetrand
500 x 500 x 40 mm**

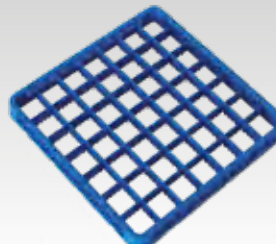

art.nr.	omschrijving
OPZ49-5	● 49 vaks, max. ø64 mm

**oplegdeksel
500 x 500 x 25 mm**

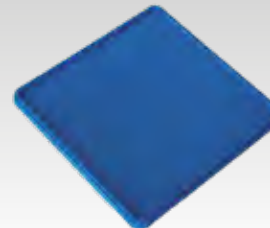

art.nr.	omschrijving
CR5500-5	● oplegdeksel

Met behulp van de glazenmeter weet u snel welke combinatie u nodig heeft. U meet de hoogte en doorsnede van de glazen (op het breedste punt) en vervolgens leest u in de tabel op pagina 192 het artikelnummer.

Mocht uw combinatie niet vermeld staan, dan helpt onze verkoopafdeling u graag met het vinden van een passende oplossing.

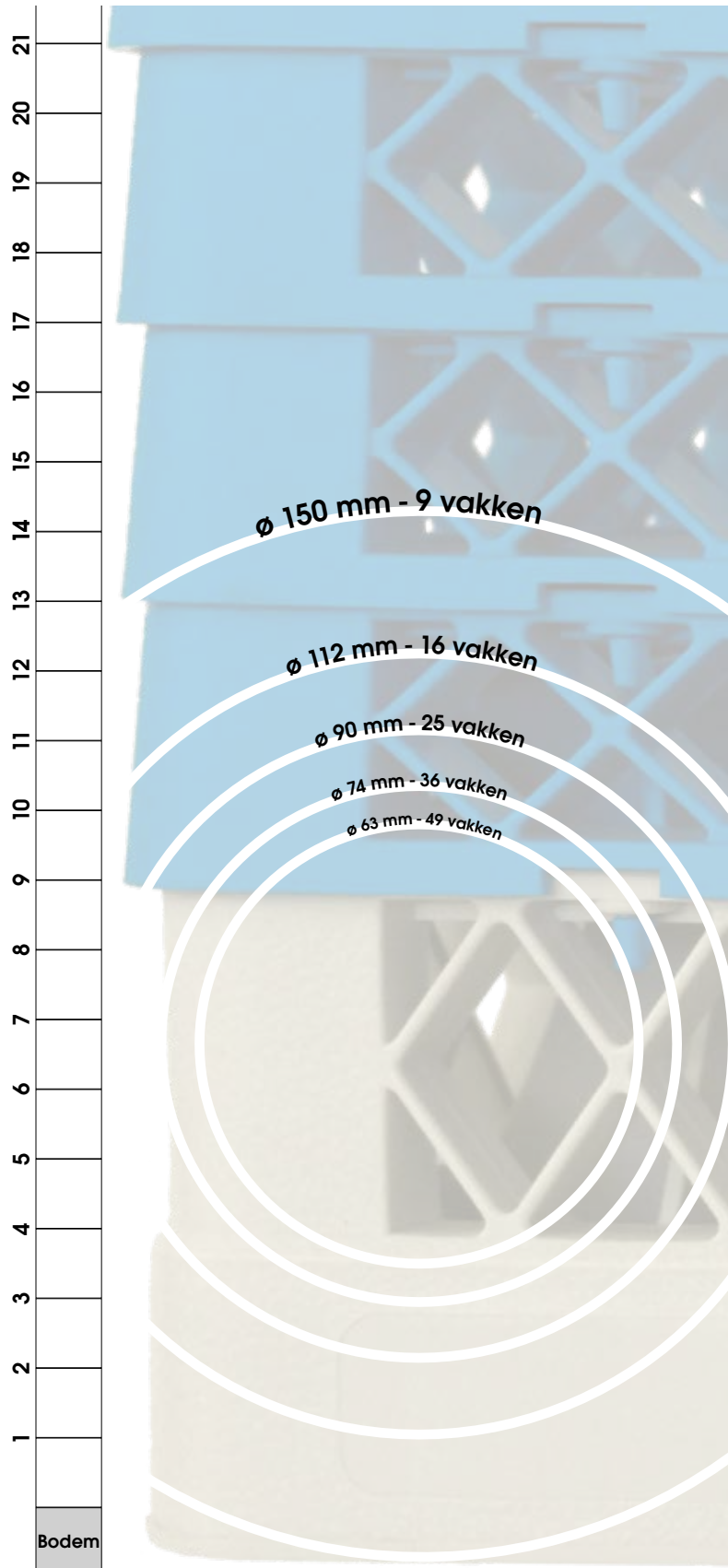

Op basis van het modulaire systeem zijn vaatwaskorven te configureren in diverse samenstellingen. Het systeem bestaat namelijk uit 4 verschillende bodemtypes, 5 verschillende opzetranden en 1 deksel. De opzetranden kunnen op de bodemtypes en opzetranden zelf geklikt worden. Zie onderstaande afbeelding.



Het kliksysteem zorgt ervoor, dat schroeven of andere bevestigingsmiddelen overbodig zijn. Eenmaal aangebracht laten de randen niet meer los.



Door de opzetranden op de bodemtypes te klikken, kunt u tot de gewenste hoogte komen voor uw specifieke toepassing.

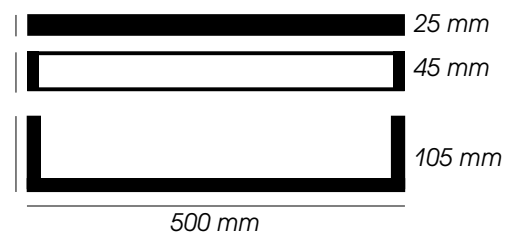

VAATWASKORVEN VOORBEELDEN

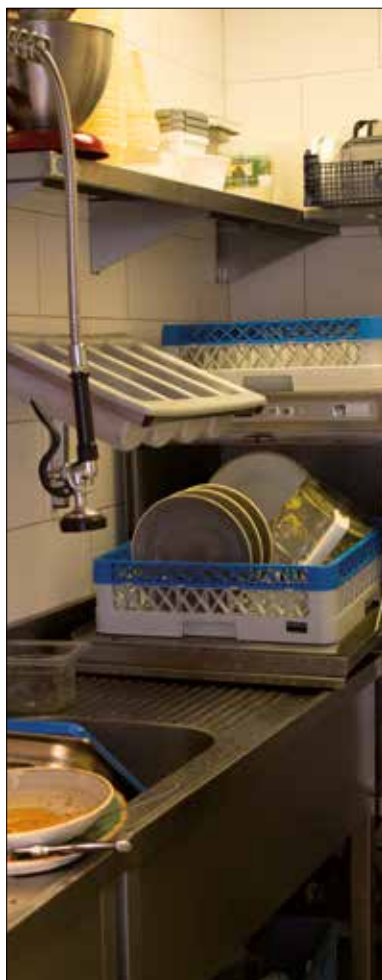

Legenda

- Voorraadproduct, binnen 1 werkdag verzendgereed.
- Levertijd 1 à 2 weken.
- Leverbaar na overleg.

Onderstaande standaard combinaties kunt u ook online bestellen. In onze webshop vindt u ons kernassortiment. Voor maatwerk kunt u contact opnemen met onze verkoopafdeling.



In onderstaande tabel zijn productsamenstellingen weergegeven. Het is mogelijk extra opzetranden bij te bestellen, deze zijn er eenvoudig zelf op te klikken. U kunt deze producten ook online bestellen.

Glazenkorven - standaard combinaties					
Glashoogte	Max. 120 mm (1 opzetrand)	Max. 160 mm (2 opzetranden)	Max. 200 mm (3 opzetranden)	Max. 240 mm (4 opzetranden)	Max. 280 mm (5 opzetranden)
Glas ø					
Max. ø 63 mm 49 vakken	art.nr. CR4921-75 ● (500 x 500 x 140 mm)	art.nr. CR4922-75 ● (500 x 500 x 180 mm)	art.nr. CR4923-75 ● (500 x 500 x 220 mm)	art.nr. CR4924-75 ● (500 x 500 x 260 mm)	art.nr. CR4925-75 ● (500 x 500 x 300 mm)
Max. ø 74 mm 36 vakken	art.nr. CR3621-75 ● (500 x 500 x 140 mm)	art.nr. CR3622-75 ● (500 x 500 x 180 mm)	art.nr. CR3623-75 ● (500 x 500 x 220 mm)	art.nr. CR3624-75 ● (500 x 500 x 260 mm)	art.nr. CR3625-75 ● (500 x 500 x 300 mm)
Max. ø 90 mm 25 vakken	art.nr. CR2521-75 ● (500 x 500 x 140 mm)	art.nr. CR2522-75 ● (500 x 500 x 180 mm)	art.nr. CR2523-75 ● (500 x 500 x 220 mm)	art.nr. CR2524-75 ● (500 x 500 x 260 mm)	art.nr. CR2525-75 ● (500 x 500 x 300 mm)
Max. ø 112 mm 16 vakken	art.nr. CR1621-75 ○ (500 x 500 x 140 mm)	art.nr. CR1622-75 ○ (500 x 500 x 180 mm)	art.nr. CR1623-75 ○ (500 x 500 x 220 mm)	art.nr. CR1624-75 ○ (500 x 500 x 260 mm)	art.nr. CR1625-75 ○ (500 x 500 x 300 mm)

Verrijdbare grootvolume hygiënebakken worden ingezet in de levensmiddelenindustrie en diverse andere bedrijfstakken. Door de gladde wanden van de grootvolume hygiënebakken zijn ze eenvoudig te reinigen en voldoen ze aan de strenge eisen betreffende hygiëne, stabiliteit, gemakkelijke hanteerbaarheid en lange levensduur.

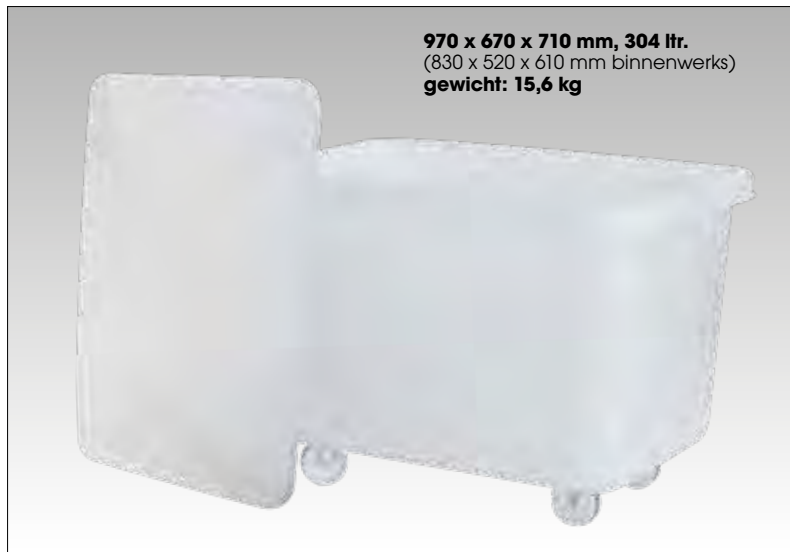

970 x 670 x 710 mm, 304 ltr.
(830 x 520 x 610 mm binnenwerks)
gewicht: 15,6 kg

art.nr.	omschrijving
GV-976771-0B0Q-0	● verrijdbare hygiënebak, 304 ltr. MDPE, met 2 nylon zwenk- en 2 nylon bokwielen, wit
GV-9767-D0-02-0	● deksel t.b.v. grootvolumebak 304 ltr, wit

Kunststof ingrediënten- en hygiënebakken in verschillende maten. Ideaal voor mise en place en het bewaren van grondstoffen en andere ingrediënten. Standaard hebben wij deze op voorraad in het wit, andere kleuren zijn op aanvraag.



610 x 370 x 672 mm, 65 ltr.
(510 x 270 x 570 mm binnenwerks)
gewicht: 6,8 kg

610 x 570 x 672 mm, 142 ltr.
(510 x 470 x 570 mm binnenwerks)
gewicht: 8,7 kg

art.nr.	omschrijving
GV-613767-0A0Q-0	● verrijdbare ingrediëntenbak met 4 zwenkwielen + verzinkte wielvorken, MDPE, wit, exclusief deksel!
GV-6137-D0-0Q-0	● oplegdeksel met scharnierende klep, transparant, tbv GV-613767-0A0Q-0
GV-615767-000Q-0	● verrijdbare ingrediëntenbak met 4 zwenkwielen + verzinkte wielvorken, MDPE, wit, exclusief deksel!
GV-6157-D0-0Q-0	● oplegdeksel met scharnierende klep, transparant, tbv GV-615767-000Q-0



500 x 500 x 715 mm, 125 ltr.
(405 x 405 x 690 mm binnenwerks)
gewicht: 5,7 kg

art.nr.	omschrijving
GV-505070-000J-0	● hygiënebak met twee handvatten, wit
GV-5050-D0-01-0	● deksel hygiënebak, 500 x 500 x 30 mm, wit



**dispenser, wit
65 ltr.**

**dispenser, wit
24 ltr.**

art.nr.	omschrijving
GV-462046-000Q-0	● 465 x 205 x 460 mm, 24 ltr. gewicht: 2,7 kg
GV-612767-000Q-0	● 610 x 275 x 670 mm, 65 ltr. gewicht: 5,6 kg



**STAPELBARE
HYGIËNEBAKKEN
DIVERSE MATEN**

Bakken op deze pagina zijn van voor de invoering van de Euronorm. Hierdoor bieden ze een veel grotere variatie in afmetingen. Ze zijn vervaardigd uit levensmiddelenrechte polypropyleen en in het wit al vanaf kleine aantallen leverbaar.



Door hun vormgeving zijn deze stapelbare hygiënebakken uitermate geschikt voor deeg.

625 x 370 x 30 mm

past op SBH-6237260-011A

art.nr.	omschrijving
SBH-6237-D0-0A-0	<input type="radio"/> deksel, wit

600 x 500 x 20 mm

past op SBH-6050445-011A

art.nr.	omschrijving
SBH-7344-D0-0A-0	<input type="radio"/> deksel, wit

730 x 440 x 34 mm

past op SBH-7344310-011A

art.nr.	omschrijving
SBH-6050-D0-0A-0	<input type="radio"/> deksel, wit

Stapelbare hygiënebakken met gesloten wanden en bodem. De bakken hebben afgeronde hoeken en randen in verband met de hygiëne en handgrepen aan de buitenkant van de bak.



Met inhoud van 3 tot 130 liter is deze serie hygiënebakken qua maatvoering erg uiteenlopend.

art.nr.	afmetingen	binnenmaten	inhoud	gewicht
SBH-3817065-011A	○ 380 x 170 x 65 mm	365 x 155 x 58 mm	3 ltr.	0,3 kg
SBH-4332095-011A	○ 430 x 320 x 95 mm	392 x 290 x 91 mm	10 ltr.	0,6 kg
SBH-5435110-011A	○ 540 x 350 x 110 mm	515 x 325 x 100 mm	16 ltr.	1,1 kg
SBH-4841140-011A	○ 480 x 410 x 140 mm	426 x 378 x 137 mm	20 ltr.	1,2 kg
SBH-4531200-011A	○ 450 x 315 x 200 mm	380 x 280 x 192 mm	20 ltr.	1,1 kg
SBH-5242200-011A	○ 520 x 420 x 200 mm	450 x 380 x 192 mm	30 ltr.	1,7 kg
SBH-6237260-011A	○ 625 x 370 x 260 mm	560 x 330 x 252 mm	46 ltr.	2,1 kg
SBH-7444210-011A	○ 740 x 440 x 210 mm	700 x 400 x 200 mm	56 ltr.	2,8 kg
SBH-6240300-011A	○ 620 x 400 x 300 mm	550 x 370 x 285 mm	60 ltr.	2,7 kg
SBH-7344310-011A	○ 730 x 440 x 310 mm	650 x 395 x 300 mm	72 ltr.	3,1 kg
SBH-6050445-011A	○ 600 x 500 x 445 mm	535 x 450 x 430 mm	100 ltr.	4,5 kg
SBH-7444400-011A	○ 740 x 440 x 400 mm	700 x 400 x 380 mm	100 ltr.	4,8 kg
SBH-8357355-011A	○ 830 x 570 x 355 mm	760 x 530 x 345 mm	130 ltr.	5,6 kg

**STAPELBARE
HYGIËNEBAKKEN
EURONORM
BINNENMAAT**



Deze levensmiddelenrechte bakken zijn met name geschikt voor handmatig reinigen en intern transport. Voor extern vervoer raden wij de andere bakken uit deze catalogus aan.

Bijzonder aan deze bakken is dat de binnenmaat 600 x 400 mm is en dus Euronorm. Veel dozen en kratten hebben deze maat standaard als buitenmaat in verband met het vervoer op pallets.

De binnenmaten van de bakken op deze pagina zijn conform de Euronorm zodat deze bakken als hygiënische ombak kunnen dienen voor andere bakken, kratten of dozen.

660 x 450 x 130 mm, 28 ltr.
(600 x 400 x 120 mm binnenwerks)
gewicht 2,3 kg



art.nr.	omschrijving
SB-664513-0105-0	● hygiënebak, wit

650 x 427 x 65 mm, 18 ltr.
(600 x 400 x 60 mm binnenwerks)
gewicht 1 kg

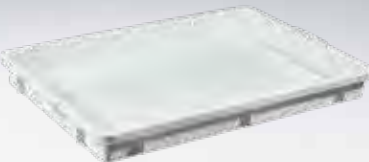

art.nr.	omschrijving
SBH-654365-011A-0	○ hygiënebak, wit

650 x 427 x 83 mm, 19 ltr.
(600 x 400 x 80 mm binnenwerks)
gewicht 1,22 kg



art.nr.	omschrijving
SBH-654383-011A-0	○ hygiënebak, wit

660 x 450 x 220 mm, 50 ltr.
(600 x 400 x 210 mm binnenwerks)
gewicht 3,7 kg



art.nr.	omschrijving
SB-664522-0105-0	● hygiënebak, wit

650 x 427 x 115 mm, 26 ltr.
(600 x 400 x 110 mm binnenwerks)
gewicht 1,24 kg



art.nr.	omschrijving
SBH-654312-011A-0	○ hygiënebak, wit

655 x 445 mm



**past op: SBH-654365-011A-0,
SBH-654383-011A-0, SBH-654312-011A-0**

art.nr.	omschrijving
SBH-6543-D0-0A-0	○ deksel, wit

660 x 450 x 410 mm, 96 ltr.
(600 x 400 x 400 mm binnenwerks)
gewicht 4,3 kg



art.nr.	omschrijving
SB-664541-0105-0	● hygiënebak, wit

Onderstaand deksel past op bovenstaande bakken.

660 x 450 mm



art.nr.	omschrijving
SB-6645-D0-05-0	● oplegdeksel, wit



Vleesbakken in een slagerij.

SNIJPLANKEN SNIJTAFELS

Wij hebben een ruim assortiment aan kunststof snijplanken op voorraad. Deze worden in elke gewenste maatvoering uitgevoerd en eventueel ook met opdruk. Voor meer informatie kunt u contact opnemen met onze afdeling Verkoop.

350 x 247 x 10 mm



art.nr.	omschrijving
SNIJ-35024710	● snijplank met handgreep en afgeronde hoeken



Zie ook pagina 225 voor ons assortiment hygiënische groot-volumebakken.

Al onze spoel/mengbakken kunnen we voorzien van een degelijk onderstel en snijblad van eigen ontwerp. Heeft u al spoel/mengbakken in gebruik dan doen wij graag een voorstel voor een maatwerk onderstel en/of snijblad.

De spoel/mengbakken zijn van HDPE en levensmiddelengeschied. Ze kunnen gebruikt worden bij temperaturen tussen -30°C tot +40°C.

Onderstaand vindt u de losse onderdelen, op de pagina hiernaast staan de productcombinaties.

970 x 560 x 315 mm

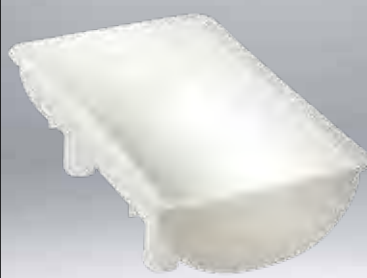

art.nr.	omschrijving
GV-975631-040J-0	● mengbak op pootjes, wit, 100 ltr.

970 x 560 x 315 mm



art.nr.	omschrijving
GV-975631-940J-0	● spoelbak op pootjes, wit, 100 ltr. met uitloopstop

600 x 380 x 550 mm



art.nr.	omschrijving
OW0100.00	● onderstel tbv spoel / mengbak (100 ltr.)

600 x 380 x 680 mm

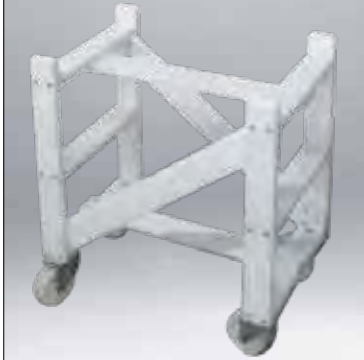

art.nr.	omschrijving
OW0100-4GWR	● onderstel tbv spoel / mengbak (100 ltr.) op wielen

600 x 380 x 680 mm



art.nr.	omschrijving
OW0100-4WR-1	● onderstel tbv spoel / mengbak (100 ltr.) op wielen met rem

Los tafelblad met gat voor het bereiden van voedsel. Gemaakt van HDPE. Past op spoel/mengbakken van 100 liter.

980 x 605 x 15 mm



art.nr.	omschrijving
TB-98060515-0	● Tafelblad/snijplank



Spoel- en mengbakken bij cateraar Compass Group Belgilux.



art.nr.	omschrijving
OWTB0100-4WR	● vis schoonmaaktafel standaard, 100 ltr. bestaat uit: onderstel met wielen, 100 L meng-spoelbak, tafelblad

We maken ook mengbakken op maat, zoals deze voor ijsfabriek Glacio.



art.nr.	omschrijving
OWTB0100-4WR-1	● vis schoonmaaktafel luxe, 100 ltr. bestaat uit: onderblad en met wielen, 100 L meng-spoelbak, tafelblad



art.nr.	omschrijving
0210-OS	○ mengbak wit, 200 ltr. met versterkt onderstel en stop, 6 wielen

Met de voedingsgeschikte handbekerscheep, roerspauzen, schrapers en spade assortiment spelen we in op de strenge eisen rondom hygiëne processen. Verschillende systeemcodekleuren maken het mogelijk om kruisbesmetting te voorkomen.

Kenmerken:

- Voedingsgeschikte kunststof
- Sterk en ergonomisch
- Systeemcodekleuren
- Uit 1 stuk vervaardigd
- 100% recycleerbaar
- Temperatuurbereik: van -30°C tot 80°C

Deze producten zijn goed te combineren met de hygiënebakken op de vorige pagina.



art.nr.	afmetingen
HS-SCHEP250	mini handschep, 207 x 077 x 107 mm
HS-SCHEP500	kleine handschep, 250 x 110 x 150 mm
HS-SCHEP750	medium handschep, 310 x 138 x 187 mm
HS-SCHEP1000	grote handschep, 167 x 230 x 355 mm

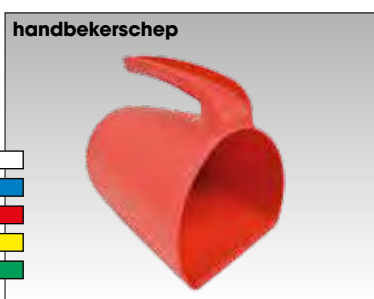

art.nr.	afmetingen
HS-SCHEP2000	175 x 190 x 150 mm



art.nr.	afmetingen
HS-SCHRO2000	220 x 80 x 360 mm



art.nr.	afmetingen
SCHRAP-FLEXS	150 x 97 mm
SCHRAP-FLEXL	230 x 118 mm



art.nr.	afmetingen
SCHRAP-S	75 x 205 mm
SCHRAP-L	100 x 250 mm

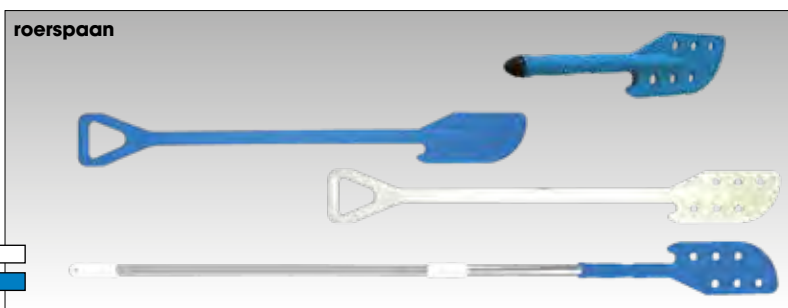

art.nr.	afmetingen
RS-PADSH	125 x 190 x 540 mm, met gaten
RS-PADLWH	125 x 190 x 1190 mm
RS-PADLH	125 x 190 x 1190 mm met gaten
RS-PADHG	125 x 190 x 1760 mm, met gaten

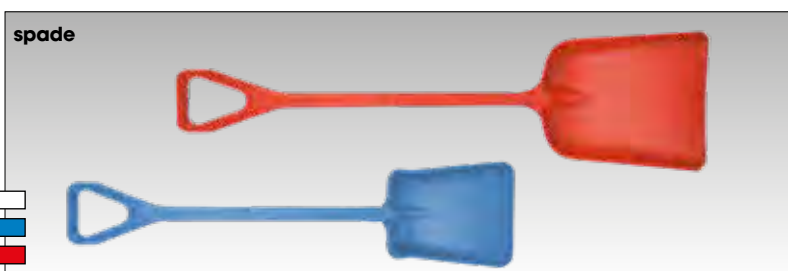

art.nr.	afmetingen
SPADE-S	279 x 362 x 1107 mm
SPADE-L	347 x 410 x 1110 mm

We leveren diverse bakken en toebehoren voor de visserijbranche. Onder meer speciale transport- en opslagbakken, snijtafels, (hygiënische) palletboxen en manden. Een impressie hiervan geven we weer op deze pagina. Voor meer mogelijkheden en maatwerkoplossingen kunt u contact opnemen met onze afdeling Verkoop.



In de havens van Sesimbra en Setúbal in Portugal worden de netten en andere benodigdheden van de kleinere vissers opgeruimd in boxen van Engels.



Onze visnettenbakken in de haven van Setúbal.



Stapelbare transport- en opslagbak met inzet zorgt ervoor dat de vis niet in het smeltwater ligt.

art.nr.	afmetingen
E1PV-5	○ bak, 600 x 400 x 150 mm
E1PVI-0	○ insert, 600 x 400 mm
E1PVD-5	○ deksel, 600 x 400 mm



art.nr.	afmetingen
79-45-	● mand, 45 ltr. ø 480 x 360 mm
79-55-	● mand, 55 ltr. ø 520 x 460 mm



Onze ronde kunststof manden (PE) worden vaak ingezet bij de visserij. Art.nr. 79-45- (in oranje en blauw) en art.nr. 79-55-2 (oranje).



op aanvraag

art.nr.	afmetingen
SB-724813-9101-0	○ 725 x 485 x 130 mm (680 x 475 x 118 mm binnenwerks) gesloten bodem incl. afwaterende uitloopgaten

Deze visbakken zijn flexibel te stapelen. Ook met de binnenkant van de scheepsromp mee. Ze zijn gemaakt van hoge dichtheid HDPE en overleven in havens daardoor langer dan bakken van standaard materiaal.

Hier tonen wij u praktijkvoorbeelden uit de vleesindustrie. Niet alleen Eurovleeskisten maar bijvoorbeeld ook onze palletboxen zijn geschikt.

Onze bakken kunnen wij ook produceren in een magnetisch detecteerbare kunststof:



Bij slagerij La Boucherie in Made, NL.



Onze hygiëne draaistapelbakken in de praktijk, makkelijk te reinigen. Zie ook pagina 160.



Onze palletboxen zijn van HDPE en diepvriesbestendig tot -40°C. Bekijk ons programma palletboxen online of vanaf pagina 221.



Meer informatie over Eurovleeskisten vindt u op pagina 144 en 145.





Kunststof rekken voldoen aan de HACCP eisen en zijn temperatuurbestendig van -40°C tot 90°C. Nooit meer gedoe met de Voedsel- en Warenautoriteit over houten schappen.

Ieder land kent z'n eigen standaard broodkratten. De meeste voeren wij uit voorraad.



Cupcake productie bij Chocodelice. Voor chocolaterie hebben we een range platte stapelbare bakken in verschillende afmetingen. We helpen u graag bij uw keuze.



We hebben een ruim assortiment aan bakwagens, dispensers en toebehoren op voorraad. Zie vanaf pagina 193.



Afval weggooien zonder de bak aan te hoeven raken.

Onze hygiënische pedaallemmers voldoen aan de HACCP richtlijnen. Kijk voor de voordelen op onze website of vanaf pagina 281.



Engels bakken bij McDonald's.

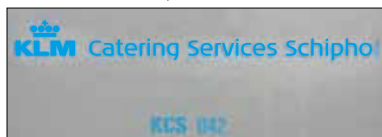

KLM Catering Services inzameling van kartonnen verpakkingen en glas.



Automatisering in de foodsector. Hier bij Koninklijke Vezet, (hoofdleverancier van Albert Heijn), één van de grootste groentenverwerkende bedrijven van Nederland.



Vezet gesneden groenten opslagbak met extra dikke slijfvaste bodem. Deze bak is geschikt voor transportbanden en automatische opslag, voor zowel koeling als diepvries.



Maatwerk mengbakken voor ijsfabriek Glacio NV uit België.

SCOOTER- EN FIETSBOXEN



Voor pakketdiensten



Voor maaltijdbezorging



ENGELS

voor gemak in de binnenstad

SCOOTER- EN FIETSBOXEN

BICYCLE DELIVERY BOX

Dankzij onze eigen ontwerp- en productiefaciliteiten is maatwerk voor ons geen probleem. We denken graag met u mee op het gebied van accessoires.



Stalen boxcarrier met handgreep, speciaal ontwikkeld voor de Piaggio Liberty. Door de handgreep is de scooter gemakkelijk op de standaard te zetten.



Legenda

- Voorraadproduct, binnen 1 werkdag verzendgereed.
- Leverbaar na overleg.



Speciaal voor voorop de fiets.

Het is steeds lastiger medewerkers te vinden met scooterbijbewijzen omdat jongeren al vanaf 17-jarige leeftijd mogen autorijden onder begeleiding. Om hierop in te spelen, heeft Engels een **Bicycle Delivery Box** ontwikkeld. Zo kunnen jongeren op de fiets de goederen distribueren. Er zijn twee varianten beschikbaar, een light (2 kg) en een robuuste variant (5 kg). Beide hebben een inhoud van 85 liter. Zie onderstaande praktijkfoto's.



Lichtgewicht kanaalplaat Bicycle Delivery Boxen worden projectmatig geleverd in een door de klant gewenste afmeting.



E-bike Delivery Box, met lagere hoogte voor minder luchtweerstand.

SCOOTER- EN FIETSBOXEN

FOOD DELIVERY BOX

Binnensteden zijn met auto's steeds lastiger bereikbaar en parkeren is overal een crime. Steeds meer distributie vindt met scooters en e-bikes plaats. **Scooterboxen** van Engels uit massieve kunststof zijn "hufferproof" en robuust geconstrueerd voor dagelijks professioneel gebruik.

Bicycle Delivery Box, zwart
570 x 550 x 335 mm, 85 ltr.
 (550 x 490 x 310 mm binnenwerks)
deuropening: 500 x 260 mm, gewicht 4,8 kg



Andere kleuren zijn op aanvraag.

art.nr.	inhoud	omschrijving
90509-BDB85.9	85 ltr.	deuropening, 500 x 260 mm, 4,8 kg, zwart

De **Food Delivery Box (FDB)** is standaard uitgevoerd met reflectoren, verdiepte vlakken in de zijwanden voor reclamestickers en een opstaand randje aan de bovenzijde voor een tijdelijke plaatsing van bijvoorbeeld een helm of pakketje. De Food Delivery Box kent inmiddels veel meer standaard- en extra opties door de goede samenwerking met onze klanten.

Food Delivery Box
550 x 520 x 430 mm, 90 ltr. (500 x 470 x 380 mm binnenwerks)
deuropening: 470 x 380 mm, gewicht 12 kg



art.nr.	inhoud	omschrijving
90509-FDB90.	90 ltr.	uit voorraad leverbaar in rood, blauw, geel en zwart.

Er is nagedacht over onze distributiebox, zie onderstaande features:



RVS scharnieras, veilig weggevoert



Draaisluiting, optioneel met cilinderslot, veilig weggevoert.



Sterke polyester dekselbegrenzer

Scooterboxen worden voor allerlei toepassingen gebruikt. Hieronder bijv. in klantspecifieke afmeting (vanaf 500 stuks) voor distributie van Veilig Verkeer lespakketten van Total.



SCOOTER- EN FIETSBOXEN

SCOOTERBOXEN

Oorspronkelijk ontworpen voor de Belgische Post, maar tegenwoordig ook veel gebruikt voor de bezorging van sushi.



Scooterboxen kunnen we voorzien van tekst of uw logo door middel van zeefdrukken of een maatwerk sticker.



Sushi Box
415 x 415 x 420 mm, 60 l.
 (395 x 395 x 375 mm binnenwerks)
570 x 450 x 440 mm, 100 l
 (550 x 425 x 410 mm binnenwerks)
570 x 540 x 430 mm, 120 l
 (540 x 480 x 420 mm binnenwerks)



Vanaf 25 stuks ook in andere kleuren leverbaar.

Art.-Nr.	Inhoud	Omschrijving
90509-SB60.3	60 l	Deuropening: 318 x 352 mm, 6,2 kg, rood
90509-SB60.9	60 l	Deuropening: 318 x 352 mm, 6,2 kg, zwart
90509-SB100.3	100 l	Deuropening: 498 x 355 mm, 8,2 kg, rood
90509-SB100.9	100 l	Deuropening: 498 x 355 mm, 8,2 kg, zwart
90509-SB120.3	120 l	Deuropening: 495 x 365 mm, 6,8 kg, rood
90509-SB120.9	120 l	Deuropening: 495 x 365 mm, 6,8 kg, zwart



Voor de Sushi Shop Restaurants voorzien wij 60 ltr. scooterboxen rondom van zeefdrukken. Je treft ze door heel Europa aan.



POTTEN, EMMERS,
VATEN EN IBC'S



Potten en tonnetjes



(Wijdmond)vaten



Emmers en kuipen



IBC's

ENGELS

ook voor vloeistoffen

POTTEN EN TONNETJES

UN GEKEURD

Hygiënische potten zijn voorzien van een schroefdeksel en een transparant binnendecksel. Het schroefdeksel is met een kwartslag te openen en te sluiten. De sluiting is waterdicht en de binnenwanden zijn volledig glad.

transparant binnendecksel



De potten hebben een tamper evident voorziening en voldoen aan het UN-kenmerk voor vaste stoffen. Verpakkingseenheid is een doos van tien stuks.

Legenda

- Voorraadproduct, binnen 1 werkdag verzendgereed.
- Leverbaar na overleg.

Eigenschappen tonnetjes:

- Nestbaar.
- UN-X kenmerk voor transport van vaste stoffen.
- Schroefdeksel.
- Waterdampdichte sluiting.
- Openen en sluiten met slechts een kwartslag.
- Tamper evident voorziening (slagpinverzegeling).
- Gladde binnenwand.



Verzegeling met slagpin.



Potten				
art.nr.	afm. mm.	opening	inhoud	max. bruto totaal gewicht
4303-03-DS	● ø99 x H55,4	ø96,8	300 ml	0,4 kg
4305-03-DS	● ø99 x H82,4	ø96,8	500 ml	0,7 kg
4306-03-DS	● ø99 x H104,4	ø96,8	650 ml	0,9 kg
4310-03-DS	● ø99 x H157,4	ø96,8	1000 ml	1,3 kg
4315-03-DS	● ø119 x H161	ø116	1500 ml	2 kg
4320-03-DS	● ø119 x H236	ø116	2000 ml	2,6 kg
4325-03-DS	● ø119 x H266	ø116	2500 ml	3,3 kg

Ook de tonnetjes uit deze serie zijn UN gekeurd voor verpakking van vaste stoffen. Ze worden vooral gebruikt in de voedingsmiddelen, chemie en farmacie branche. Om ongewenste toegang tot het product te voorkomen is een slagpinverzegeling voorzien. Daarmee zijn de tonnetjes tamper evident.



Tonnetjes				
art.nr.	afm. mm.	opening	inhoud	max. bruto totaal gewicht
EM-4515-0	● ø333 x H297	ø295	15 ltr.	30 kg
EM-4520-0	● ø333 x H377	ø295	20 ltr.	30 kg
EM-4525-0	● ø333 x H457	ø295	25 ltr.	30 kg
EM-4502-5 deksel blauw	● ø333 x H15	-	15 - 25 ltr.	-

Let op: Tonnetjes zijn exclusief deksel, deksel apart bestellen.

WIJDMOND- VATEN

NESTBAAR
UN-1H2



Nestbare vaten met handgrepen van 30 t/m 60 liter. Ruimtebesparend en ergonomisch in gebruik.

Nestbare vaten met schroefdeksel hebben net als de wijdmondvaten een UN-kenmerk (1H2) voor vaste stoffen en zijn geschikt voor het gebruik met levensmiddelen. Bijkomend voordeel is dat ze in lege toestand minder plaats innemen doordat ze te nesten zijn. Makkelijk mee te nemen vaten door de handgrepen.

ø374 x 408 mm, 30 ltr.
 opening ø326
 max. bruto totaal
 gewicht 40 kg

art.nr.	omschrijving
7230H	nestbaar wijdmondvat, wit incl. blauw schroefdeksel

ø374 x 570 mm, 40 ltr.
 opening ø326
 max. bruto totaal
 gewicht 65 kg

art.nr.	omschrijving
7240H	nestbaar wijdmondvat, wit incl. blauw schroefdeksel

ø374 x 660 mm, 50 ltr.
 opening ø326
 max. bruto totaal
 gewicht 65 kg

art.nr.	omschrijving
7250H	nestbaar wijdmondvat, wit incl. blauw schroefdeksel

ø374 x 770 mm, 60 ltr.
 opening ø326
 max. bruto totaal
 gewicht 65 kg

art.nr.	omschrijving
7260H	nestbaar wijdmondvat, wit incl. blauw schroefdeksel



Het deksel heeft een waterdichte sluiting en bevat een tamper evident voorziening voor een verzegelstrip.



Leg het deksel op het vat en draai het rechtsonm stevig vast. Maak gebruik van gereedschap om het deksel nog eens 30° te draaien. Daarna is het vat vloeistofdicht gesloten en is het UN-kenmerk geldig.

WIJDMOND- VATEN

STANDAARD &
EXTRA GROOT

Technische informatie

- Alle vaten zijn geschikt voor voedingsmiddelen.
- Afwijkende kleuren en uitvoeringen zijn op aanvraag verkrijgbaar.
- Alle vaten zijn verzegelbaar.
- Maximum vultemperatuur is 80°C.
- De inhoud moet tot 30°C zijn afgekoeld voordat het vat volledig gesloten en gestapeld kan worden.
- Alle vaten zijn meermalig lucht-, water- en waterdampdicht afsluitbaar.
- UN gekeurd voor vaste en pasteuze stoffen.



Wijdmondvaten

art.nr.	afm. mm.	opening	inhoud	max. bruto totaal gewicht
7003	● ø198 x H171	ø136	3,6 ltr.	12 kg
7006	● ø198 x H263	ø136	6 ltr.	20 kg
7010	● ø274 x H238	ø204	10 ltr.	22 kg
7015	● ø274 x H327	ø203	15 ltr.	22 kg
7020	● ø274 x H417	ø203	20 ltr.	27 kg
7026	● ø316 x H415	ø203	26 ltr.	33 kg
7042H*	● ø410 x H415	ø282	42 ltr.	51 kg
7055H*	● ø410 x H518	ø282	54 ltr.	66 kg
7068H*	● ø410 x H632	ø282	68 ltr.	81 kg

* vaten zijn voorzien van twee handgrepen

De wijdmondvaten zijn vervaardigd uit hogedichtheid polyethyleen (HDPE), vrij van cadmium en andere zware metalen.

Wijdmondvaten zijn stabiel stapelbaar en palletiseerbaar, waardoor optimale veiligheid gerealiseerd wordt bij transport en opslag.



afm. vat ø338
afm. opening ø295

pull-tight
verzegelstrip

Superwijdmondvaten

art.nr.	hoogte	inhoud	max. bruto totaal gewicht
6945	● 250 mm	17 ltr.	25 kg
6947	● 359 mm	26 ltr.	38 kg
6947H*	● 359 mm	26 ltr.	38 kg
6950	● 450 mm	34 ltr.	48 kg
6950H*	● 450 mm	34 ltr.	48 kg
6948	○ 485 mm	39 ltr.	48 kg

* vaten zijn voorzien van twee handgrepen



afm. vat ø410
afm. opening ø354

Superwijdmondvaten extra groot

art.nr.	hoogte	inhoud	max. bruto totaal gewicht
6942H*	● 502 mm	55 ltr.	69 kg
6943H*	● 579 mm	64 ltr.	81 kg
6944H*	● 685 mm	75 ltr.	81 kg

* vaten zijn voorzien van twee handgrepen

Cilinders hebben een groot volume tot 200 liter en zijn tot 2/3 nestbaar, zodat ze ook weer eenvoudig uit elkaar kunnen. Cilinders zijn voorzien van handgrepen, maar zijn ook te tillen aan de brede bovenrand. Indien gewenst te voorzien van opleg- of klemdeksel. Geschikt voor de opslag en vervoer voor de voedingsindustrie.

ø420 x 445 mm, 40 ltr.
gewicht 1,7 kg



art.nr.	omschrijving
CIL-4233-445-0	<input checked="" type="checkbox"/> cilinder, wit
CIL-428-D-0	<input checked="" type="checkbox"/> bijpassend oplegdeksel, wit

ø420 x 540 mm, 50 ltr.
gewicht 2 kg



art.nr.	omschrijving
CIL-4233-540-0	<input checked="" type="checkbox"/> cilinder, wit
CIL-428-D-0	<input checked="" type="checkbox"/> bijpassend oplegdeksel, wit

ø510 x 530 mm, 75 ltr.
gewicht 3,7 kg



art.nr.	omschrijving
CIL-5141-530-0	<input checked="" type="checkbox"/> cilinder, wit
CIL-525-DS-0	<input type="checkbox"/> bijpassend oplegdeksel, wit
CIL-534-D-0	<input checked="" type="checkbox"/> bijpassend klemdeksel, wit

ø515 x 733 mm, 110 ltr.
gewicht 5,5 kg



art.nr.	omschrijving
CIL-5143-733-0	<input checked="" type="checkbox"/> cilinder, wit
CIL-525-DS-0	<input type="checkbox"/> bijpassend oplegdeksel, wit
CIL-534-D-0	<input checked="" type="checkbox"/> bijpassend klemdeksel, wit

ø525
gewicht 0,9 kg



art.nr.	omschrijving
CIL-525-DS-0	<input type="checkbox"/> oplegdeksel, wit

ø534
gewicht 0,9 kg



art.nr.	omschrijving
CIL-534-D-0	<input checked="" type="checkbox"/> klemdeksel, wit



Wijdmondvaten en cilinders ingrediënten bakken.



Klemdeksel voor cilinders.

Recht toe, recht aan emmers met/zonder deksel en hengsel. De witte emmers hieronder zijn geschikt voor levensmiddelen.

Onderstaande afsluitbare emmers zijn geschikt voor levensmiddelen en bedoeld voor eenmalig gebruik.

ø221 x H220 mm
inhoud 5,5 ltr.

klemdeksel



art.nr.	omschrijving
E005-0	emmer, wit, 0,18 kg
E005D-0	klemdeksel, 0,15 kg

ø380 x H370 mm
inhoud 28 ltr.

klemdeksel



art.nr.	omschrijving
E028-0	emmer, wit, 0,7 kg
E028D-0	klemdeksel, 0,15 kg



Emmers in gebruik voor opslag en transport van gekookte en gepelde eieren.

emmers met hengsel,
schenktuit en inhoudsmarkering



art.nr.	afm. mm.	inhoud	gewicht	omschrijving
E015-0	ø280 x H320	15 ltr.	1 kg	emmer met inhoudsmarkering, wit
E018-0	ø370 x H340	18 ltr.	1,1 kg	emmer met inhoudsmarkering, wit
E021-0	ø380 x H340	21 ltr.	1,3 kg	emmer met inhoudsmarkering, wit



Onderstaande witte kuipen zijn gemaakt van vorstbestendig levensmiddelenrecht HDPE. Ze zijn toepasbaar in veel branches, zoals visserij en bakkerij.



kuipen met 3 handgrepen

art.nr.	afm. mm.	inhoud	gewicht	omschrijving
K065-0-3G	● ø550 x 425	65 ltr.	2,5 kg	kuip met 3 handgrepen, wit
K075-0-3G	● ø600 x 475	75 ltr.	3,1 kg	kuip met 3 handgrepen, wit
K160-0-3G	● ø700 x 545	160 ltr.	4,5 kg	kuip met 3 handgrepen, wit



kuipen extra groot

art.nr.	afm. mm.	inhoud	gewicht	omschrijving
CIL-670H810-0	● ø670 x H810	200 ltr.	5,7 kg	kuip, extra groot, wit
CIL-760H890-0	● ø760 x H890	300 ltr.	7,9 kg	kuip, extra groot, wit

Engels produceert zowel standaard als maatwerk transportrollers voor vaten en cilinders afgestemd op uw specifieke vloer en kuip met inox of gegalvaniseerde wielen. Zie pagina 86; Voorraad onderzetwagens.

transportroller, achthoekig uit 15 m dik PE met 4 opstaande randen van 70 mm

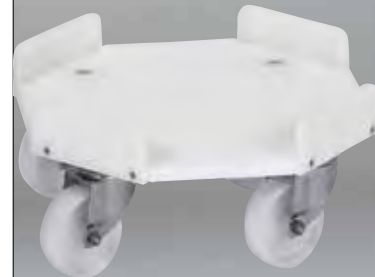

art.nr.	omschrijving
66001-CIL360-0	○ ø360 mm, 4 inox vorken + PPcop zwenkwielen
66001-CIL410-0	○ ø410 mm, 4 inox vorken + PPcop zwenkwielen
66001-CIL440-0	○ ø440 mm, 4 inox vorken + PPcop zwenkwielen

Legenda

- Voorraadproduct, binnen 1 werkdag verzendgereed.
- Leverbaar na overleg.

bijpassende kuip deksel



Bijpassende deksels

art.nr.	omschrijving	kg
CIL-670-D-0	● oplegdeksel, ø670	1 kg
CIL-760-D-0	● oplegdeksel, ø760	1,2 kg

Deksel valt druiwater dicht over kuipen van 200 en 300 liter.

VATEN EN IBC'S GERECONDITIO- NEERD

VOOR VLOEISTOFFEN

Vloeistofvaten zijn gemaakt uit HDPE en zijn resistent tegen de meeste chemische stoffen. Als u twijfels heeft, vraag ons dan om advies.

Overige eigenschappen:

- Licht, geurloos en geschikt als verpakking voor vloeistoffen
- Lange levensduur en roesten niet
- Voorziening voor een etiket
- Eenvoudig te stapelen en palletiseren

Hergebruiken is milieuvriendelijk en verkleint uw ecologische voetafdruk, maar is bovendien ook budgetvriendelijk. Zo kunt u tot 40% besparen bij het aankopen van gerecycleerde verpakkingen.



Engels heeft ook een uitgebreid programma kunststof en stalen lekbakken. Zie pagina 98 of neem een kijkje op onze website.

We leveren u graag nieuwe verpakkingen maar zijn ook de eerste om het hergebruik van vaten aan te bevelen. Dankzij het proces van reconditioneren kunnen gebruikte vloeistofvaten immers weer als nieuw worden ingezet.

De gebruikte vloeistofvaten worden gespoeld en getest tot ze geurvrij en 100% gereinigd zijn. Dat zijn voorwaarden om ze een tweede leven te geven voor non-food toepassingen. Het type vat kan afwijken van de vaten op de foto's hieronder (vraag om referentie). Op verzoek zijn ook nieuwe vaten, en vaten met UN-keur leverbaar.

**ø400 x L625mm, 60 ltr.
gereconditioneerd
gewicht 6 kg**

art.nr.	omschrijving
90297-SD 60-I	● gereconditioneerd vat

**ø581 x L965 mm, 220 ltr.
gereconditioneerd
gewicht 22 kg**

art.nr.	omschrijving
90297-SD 220-I	● gereconditioneerd vat

Een IBC container (Intermediate Bulk Container) is een industriële verpakking met als grote voordeel meer volume inhoud per vierkante meter. De vorm en afmetingen zijn afgestemd op standaard palletmaten om de capaciteit zo volledig mogelijk te benutten. Effectief wordt hierdoor meer vloeistof per vierkante meter opgeslagen. IBC containers zijn uitgevoerd met een stalen framework in combinatie met een kunststof pallet. De vloeistofbak is gemaakt van wit HDPE. Aan de bovenzijde zit een vuldop van 150 mm (225 mm op verzoek) en aan de onderzijde is een klepkraan bevestigd.

We houden IBC's in gereconditioneerde variant op voorraad (eenmaal gebruikt, gereinigd en voor hergebruik geschikt gemaakt).

**1000 x 1200 x 1175 mm
inhoud 1055 ltr.
gewicht 56 kg**

IBC 1000-15-I-UN

art.nr.	omschrijving
90352-FLUB-FX-SP	○ IBC-container
IBC 1000-15-I-UN	● IBC-container met UN keurmerk, gereconditioneerd (getoonde foto kan iets afwijken)



IBC 1000-15-I-UN

MULTITANKS

HERBRUIKBARE
VLOEISTOF BULK-
CONTAINER



Ideaal voor transport en
opslag van vloeistoffen



Eenvoudig te verplaatsen



Maakt vaten overbodig

ENGELS
bespaar op retourtransport

MULTITANKS

HERBRUIKBARE VLOEISTOF BULK-CONTAINER

Multitank is, als mix van pallet-box en nestbaar vat, de ideale container voor vloeistoffen. Hij kan gebruikt worden voor bijvoorbeeld olijen, pepers, wijn, olie, azijn, sappen, groenten, fruit, zuivelproducten, pulp, vlees, vis. Maar ook voor farmaceutische producten of chemicaliën.

Multitank kan ingezet worden als duurzame vervanging van onder andere vaten, tonnen en IBC containers.

Multitank is de eerste herbruikbare kunststof container (HDPE) met een inhoud van 420 liter speciaal ontworpen voor opslag en transport van food (HACCP) en non-food bulk producten. Een innovatie op het gebied van vloeistof handling en opslag!

Voordelen:

- Palletvoeten, eenvoudig vervangbaar
- Water-, olie- en luchtdicht deksel met siliconen afsluitring
- Ruimtebesparend bij opslag en (retour)transport
- Beschermt inhoud tegen UV-licht
- Houder voor veiligheidspinnen als container leeg is
- Conische vorm voor nestbaarheid
- Stapelbaar (veilig te stapelen tot 3 hoog bij maximale vulling)
- Overdrukventiel met siliconen O-ring
- Uitloopkraan (optioneel)
- 100% vloeistoffendicht zonder liner
- Eenvoudig te vullen, legen en reinigen
- 3 geneste containers reduceren het volume met 80%
- Mogelijkheid tot steriel verpakken d.m.v. 400 liter aseptische zak
- Eenvoudig te verplaatsen met palletwagen of heftruck
- Verkrijgbaar in verschillende kleuren (op aanvraag):

■RAL 9023 ■RAL 5017 ■RAL 1003 ■RAL 3020 ■RAL 6018



Eenvoudig te verplaatsen, stapelen en nesten.

Accessoires

Aanvullend bieden we extra accessoires, zoals aseptische zakken, roosters voor op de bodem, sledes, wielen, kogelkranen, ontluchttingsroosters voor in het deksel. Neem hiervoor contact op met onze afdeling Verkoop.



Productspecificaties

art.nr. MC-420.73	Complete container, grijze romp met rood standaard deksel. Incl. 22 veiligheidspinnen, rond sluitdeksel met siliconen afdichtingsringen en overdrukventiel, 4 inklikbare poten.		
Afmeting buitenwerks (incl. deksel)	bovenkant (lxbxh): 1000 x 800 x 958 mm onderkant (lxb): 800 x 600 mm	Hoogte gestapeld	dynamisch (2 hoog): 1847 mm statisch (3 hoog): 2850 mm
Afmeting romp (excl. deksel)	(lxbxh) 1000 x 800 x 935 mm	Hoogte genest (excl. deksel)	10 hoog: 2360 mm 11 hoog: 2520 mm
Afmeting binnenwerks (excl. deksel)	(lxbxh) 963 x 763 x 778 mm	Deksels genest	37 hoog: 2384 mm 38 hoog: 2448 mm
		Max. laadgewicht	453 kg
Gewicht	33 kg	Dynamische belastbaarheid in stapel	max. 900 kg
Inhoud	420 ltr.	Statische belastbaarheid in stapel	max. 1350 kg
Temperatuurrange	-40 tot +60 °C	Ruimte voor (retour) label	op 4 zijden

Deze gebruiksvriendelijke container is ontworpen voor gebruik in de foodindustrie maar is ook zeer goed inzetbaar in de chemie en farmacie. In de foodindustrie worden veel producten en vloeistoffen verpakt in kunststof of metalen vaten, palletboxen of kartonnen dozen met plastic liners. Vaak worden deze verpakkingen doorberekend in de productprijs omdat de kosten voor retourtransport te hoog zijn of men de moeite niet neemt om de vaten terug te sturen.

Transportspecificaties en -voordelen			
Volle containers	Truck	20' Container	40' Container
Aantal multitanks	54	36	54
Netto gewicht	22.140 kg	14.760 kg	22.140 kg
Bruto gewicht	23.922 kg	15.948 kg	23.922 kg
Lege containers	Truck	20' Container	40' Container
Aantal multitanks	324	120	248
Volume	132.840 ltr.	49.200 ltr.	101.680 ltr.

Ruimtebesparend en kostenbesparend

De Multitank container heeft naast bovengenoemde voordelen ook economische voordelen vergeleken met tonnen, vaten en IBC containers. Houten of plastic pallets zijn overbodig door de geïntegreerde palletbasis. Zakken of extra verpakkingsmaterialen zijn niet nodig. Doordat de lege containers nestbaar zijn, wordt de opslagruimte tot 65% verminderd (in vergelijking met de opslag van kunststof tonnen).

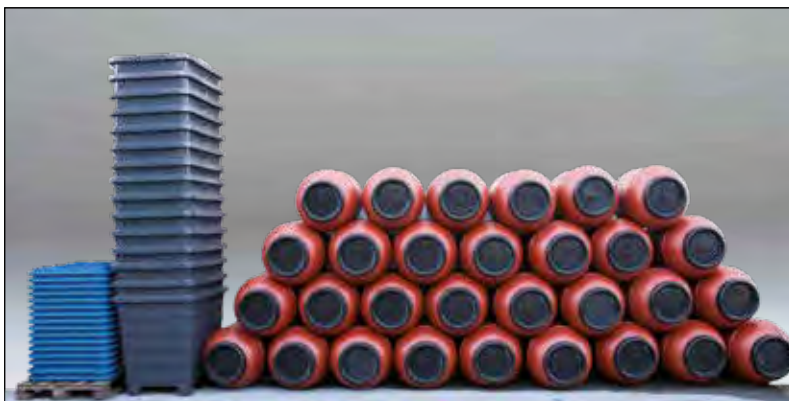

Het opslaan van lege verpakkingsmaterialen. Multitanks nemen tot 65% minder ruimte in beslag dan kunststof tonnen.



54 geneste Multitanks op 4,8m².



Als de containers gestapeld zijn is er nog steeds toegang tot de inhoud van de container, zo kan de kwaliteit van het product snel en eenvoudig getest worden.

Multitank is voordelig voor het milieu. Doordat de verpakking herbruikbaar is wordt de hoeveelheid afval sterk gereduceerd.

Ervan uitgaande dat kunststof vaten na gebruik nog éénmaal worden ingezet (bijv. voor batterij recyclage of afvalinzameling) en de Multitank na retournering steeds weer opnieuw inzetbaar is, is de besparing op iedere 2 ritten 2 vaten. Zo'n 880 kg plastic besparing.

De componenten van Multitank tonen wij hieronder. Bij Multitank is ook een aseptische liner verkrijgbaar. Voor meer informatie kunt u contact opnemen met onze afdeling Verkoop. Bekijk ook eens ons palletboxen programma (vanaf pagina 221).



BD-420.7 ○
romp, grijs

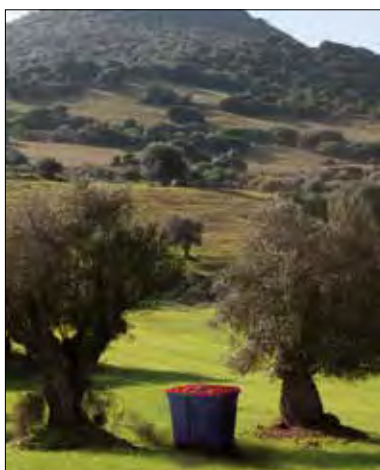

1000 x 800 mm



art.nr.	omschrijving
ML-420.3 ○	deksel, rood



art.nr.	omschrijving
RL-420.7 ○	deksel, rond, grijs



art.nr.	omschrijving
XP-420.0 ○	fixeerpin tbv deksel, wit



art.nr.	omschrijving
AV-420.7 ○	overdrukventiel, wit

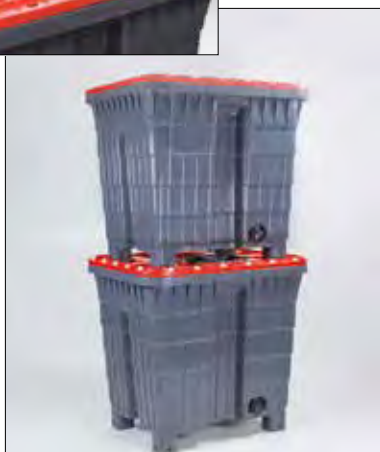

Het overdrukventiel voorkomt dat er in de bak een druk opbouwt.



art.nr.	omschrijving
MN-420.0 ○	rooster, drijft op inhoud en houdt bijv. de olijven onder de vloeistof



art.nr.	omschrijving
RN-420.0 ○	rond rooster tbv afdichting van het rooster

Kunststof kuipen en emmers zijn er met een inhoud variërend van 20 tot 300 liter. Ze worden vaak gebruikt voor mortel, cement en beton.



Mortelkuipen; sterk en weerbestendig. Ideaal voor in de bouw.



art.nr.	afm. mm.	inhoud	gewicht	omschrijving
E020-9	● ø380 x H280	20 ltr.	0,8 kg	emmer met inhoudsmarkering, zwart
K030-9	○ ø440 x H300	30 ltr.	1,1 kg	mortelkuip, zwart
K045-9	● ø540 x H330	45 ltr.	1,9 kg	mortelkuip, zwart
K065-9	● ø600 x H370	65 ltr.	2,9 kg	mortelkuip, zwart



art.nr.	afmetingen	inhoud	gewicht	omschrijving
FMK200-1	● 995 x 665 x 490 mm	200 ltr.	15,2 kg	mortelkuip met draagbeugels

We leveren ook speciale karren bij deze kuipen zodat 1 man 430 kg cement kan vervoeren.



art.nr.	afmetingen	gewicht	omschrijving
FMKKAR	○ 1660 x 850 x 815 mm	54 kg	mortelkuip transportkar met 3 wielen, blauw

Mortelkuipen, oftewel cement- of betonkuipen, beantwoorden aan de Europese normen voor Euro-steigerstellingen.

Door uw kuip te voorzien van een bedrukking van uw logo of bedrijfsnaam maakt u uw bedrijf zichtbaar en raakt u de kuip ook minder snel kwijt.



De zware uitvoering mortelkuip (art.nr. FMK200-X) is geschikt voor gebruik met de hijskraan.

Nestbare (transport) bakken uit onverwoestbare soepele plastic.



art.nr.	afm. mm.	inhoud	gewicht
5022	○ 650x400x180	40 ltr.	2,1 kg
5042	○ 650x450x270	65 ltr.	3,6 kg
5062	○ 750x460x320	90 ltr.	4 kg

Legenda

- Voorraadproduct, binnen 1 werkdag verzendgereed.
- Levertijd 1 à 2 weken.
- Leverbaar na overleg.

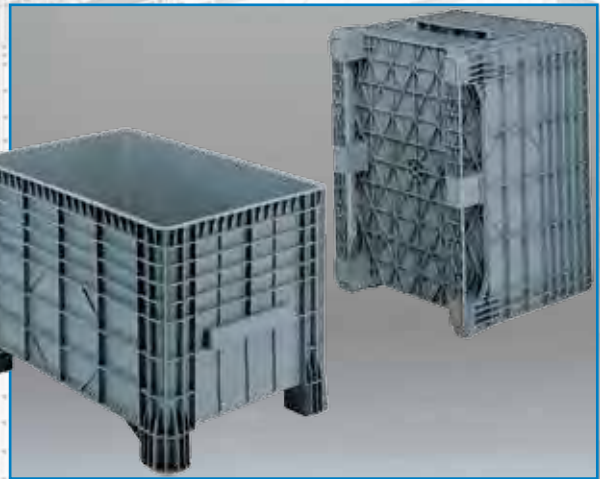

**Industriële
grootvolumebakken**



**Hygiënische
grootvolumebakken**

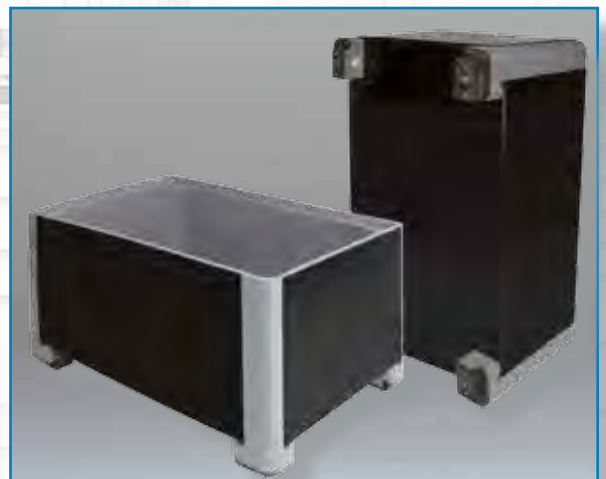

Maatwerk

**PALLETBOXEN
EN
GROOTVOLUME-
BAKKEN**



**Palletboxen met
rechte binnenwanden**



**Palletboxen met
uitstulpende wanden**



**Hygiënische
palletboxen**

ENGELS
groot en sterk

GROOTVOLUME- BAKKEN INDUSTRIEEL

1040 X 640

Product kenmerken:

- **Uit sterke levensmiddelen-echte, vorst- en chemicaliënbestendige, slagvaste kunststof (HDPE)**
- **Perfect stapelbaar, met of zonder deksels of wielen**
- **Speciaal ontworpen voor handling met heftrucks en pompwagens**



De grootvolumebakken ontstonden als vervanging van de grote houten kisten in de textielindustrie.

**1170 x 465 x 370 mm, 180 ltr.
1060 x 395 x 295 mm, 100 ltr.**

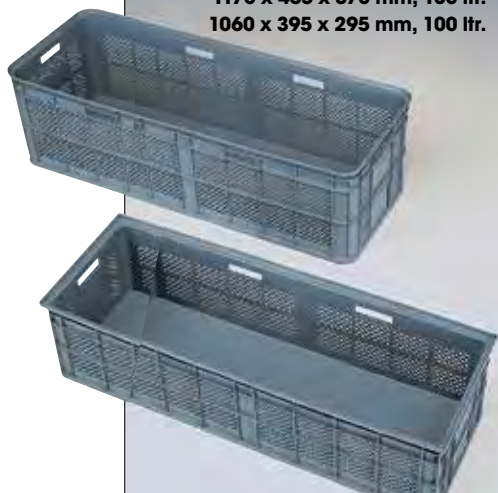

Langmateriaal bakken, perforatie zijwanden, bodems dicht.

art.nr.	afmeting
1425/I	● 1170 x 465 x 370 mm
1425/L	● 1060 x 395 x 295 mm

Legenda

- Voorraadproduct, binnen 1 werkdag verzendgereed.
- Leverbaar na overleg.

1040 x 640 x 550 mm, 200 ltr.
(930 x 590 x 395 mm binnenwerks)

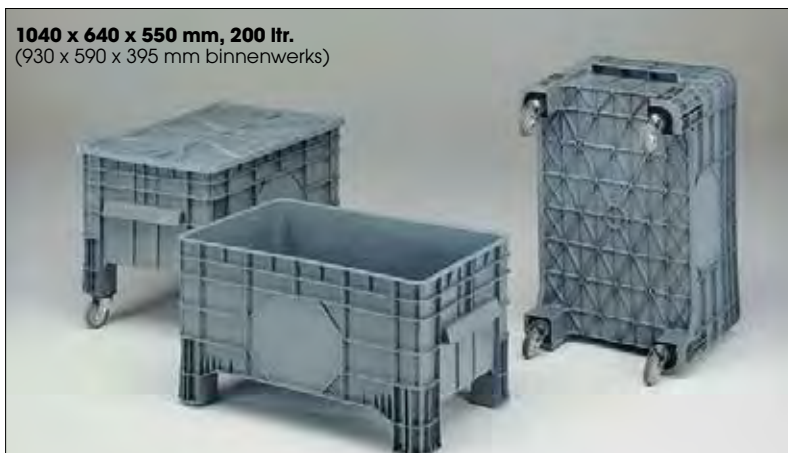

Bodem/zijwanden gesloten, identiek aan 1425/B, maar 120 mm lager.

art.nr.	omschrijving	gewicht
1425/F	● op 4 poten	11,5 kg
1425/FR	● met zwenkwielen ø 100 mm (totale hoogte 670 mm)	14,5 kg
1 COP BR01	● oplegdeksel, vacuümgevormd	2 kg

1040 x 640 x 670 mm, 285 ltr.
(930 x 590 x 515 mm binnenwerks)

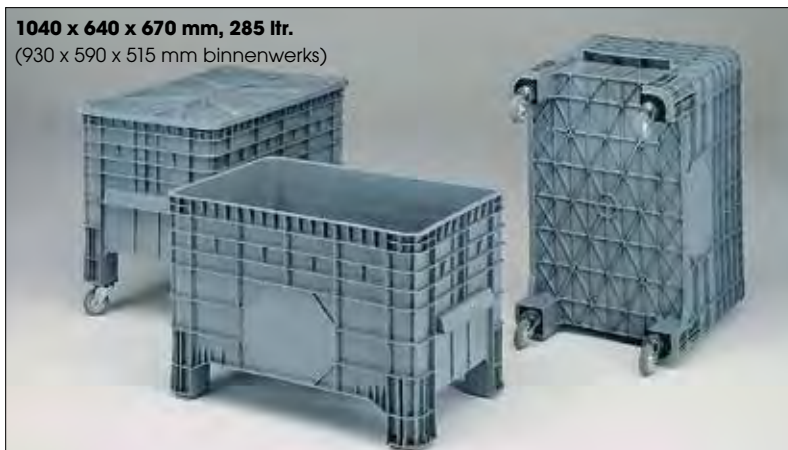

Bodem/zijwanden gesloten, meest ingezette uitvoering.

art.nr.	omschrijving	gewicht
1425/B	● op 4 poten	13,5 kg
1425/BR	● met zwenkwielen ø 100 mm (totale hoogte 790 mm)	16,5 kg
1 COP BR01	● oplegdeksel, vacuümgevormd	2 kg

1040 x 640 x 580 mm, 300 ltr.
(930 x 590 x 530 mm binnenwerks)

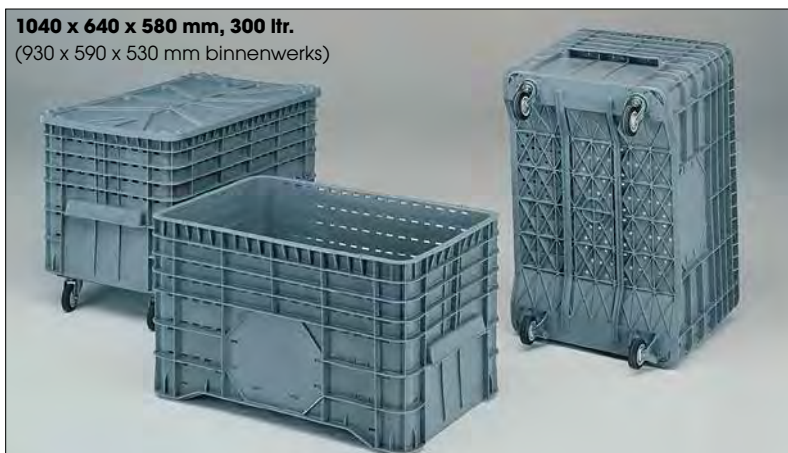

Bodem/zijwanden geperforeerd, alleen opneembaar met heftrucks.

art.nr.	omschrijving	gewicht
1400/A	● bak met bodemvrijheid 40 mm	10,5 kg
1400/AR	● op frame met 2 zwenk- en 2 bokwielen ø 100 mm (totale hoogte 700 mm)	17 kg
1 COP BR01	● oplegdeksel, vacuümgevormd	2 kg

GROOTVOLUME- BAKKEN INDUSTRIEEL

1030 X 600
1200 X 800

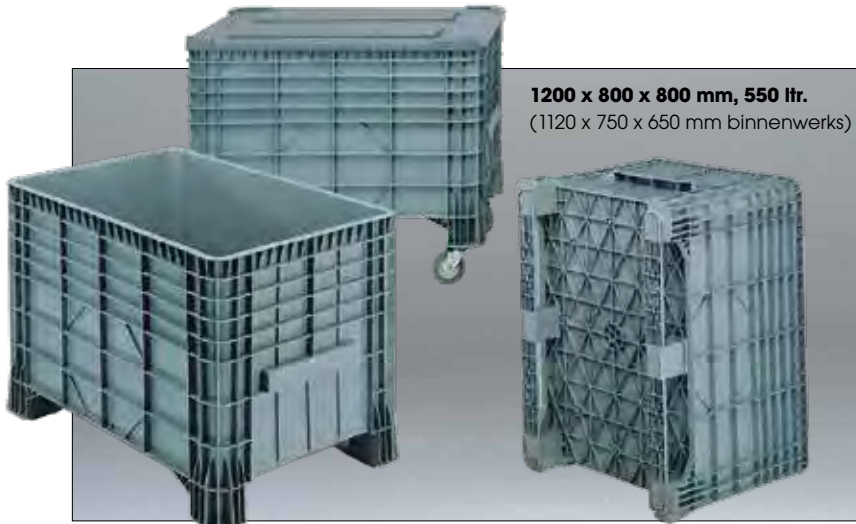

1200 x 800 x 800 mm, 550 ltr.
(1120 x 750 x 650 mm binnenwerks)

Bodem/zijwanden gesloten, grootste bak uit deze serie.

art.nr.	omschrijving	gewicht
1425/A	● op 4 poten	22 kg
1425/AR	● met zwenkwielen ø 125 mm (totale hoogte 940 mm)	27,5 kg
1425/AT	○ op 2 sleden	24,5 kg
1 CO 14251	● oplegdeksel, spuitgegoten	2,5 kg

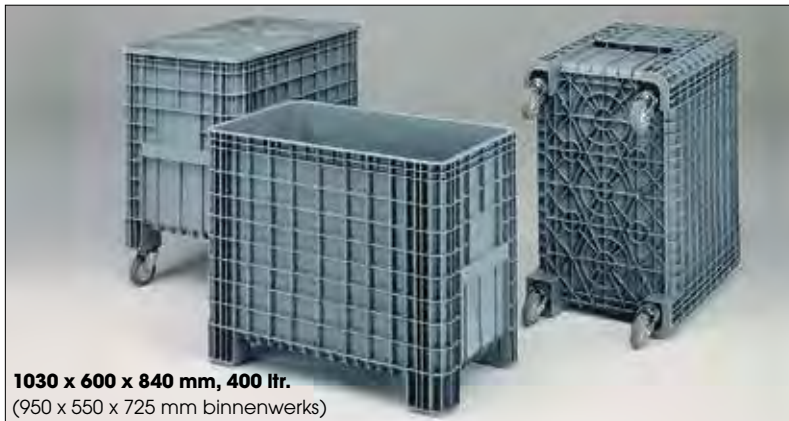

1030 x 600 x 840 mm, 400 ltr.
(950 x 550 x 725 mm binnenwerks)

Bodem/zijwanden gesloten, sterkste bak uit deze serie.

art.nr.	omschrijving	gewicht
1425/C	● op 4 poten	21,5 kg
1425/CR	● met zwenkwielen ø 125 mm (totale hoogte 980 mm)	25 kg
1 COP CR01	● oplegdeksel, vacuümgevormd	2 kg



De grootvolume serie wordt in diverse branches ingezet, zoals hier bij bol.com



Opdruk d.m.v. hotstamp met cliché of gezette letters.



Grootvolumebakken ingezet in de bouwsector. De bakken zijn gevuld met alle materialen die nodig zijn voor één specifieke klus. Dit zorgt voor verbetering van logistiek, efficiëntie en minimale voorraden.



art.nr.	
90005-274 SCHAR-	●

Roestvast stalen universeel scharnier.



art.nr.	
90005-1425	●

Roestvast stalen sluiting.

GROOTVOLUME- BAKKEN

ALC-UITVOERING OF DRAAI-STAPELBAAR

Productkenmerken:

- **Op elkaar gestapeld staan ze uiterst stabiel en veilig**
- **Ideaal voor bulkproducten**
- **Tot 70% ruimte besparen tijdens retourtransport en opslag**
- **Geen verpakkingsafval**



De grootvolumebakken kunnen in sets van 6 gestapeld worden en vastgezet door een topcover als verzendeenheid. Zie pagina 264.



Levensmiddelengeschikt door gladde wanden.



Stapel-nestbare grootvolumebakken worden vooral ingezet bij de distributie van volumieuze goederen.

De afgebeelde nestbare grootvolume bakken zijn uitermate geschikt voor extern vervoer omdat ze in lege toestand tot 70% minder ruimte innemen.



Grootvolume bakken met scharnierende deksels (ALC) worden met name ingezet om de inhoud tijdens transport tegen diefstal te beschermen. Maximale (statische) stapelbelasting is 450 kg, per stuk belastbaar tot 100 kg.

1000 x 600 x 540 mm, 190 ltr.
(900 x 500 x 400 mm binnenwerks)
gewicht 12 kg

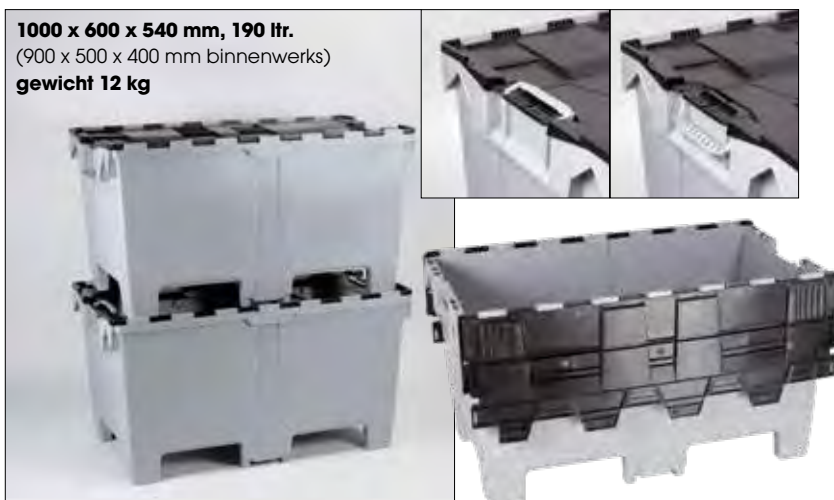

art.nr.	omschrijving
GV-105754-041L-7	met palletvoeten en scharnierende deksels

Grootvolume stapel- en nestbare hygiëne bakken zijn ideaal voor food- en non-food-producten. Dit type stapel-nestbare grootvolumebak beantwoordt volledig aan de HACCP-normen. Dat komt o.a. door de gladde gesloten zijwanden en HDPE materiaal. Maximale (statische) stapelbelasting is 785 kg, per stuk belastbaar tot 250 kg.

1200 x 800 x 580 mm, 300 ltr.
(1050 x 690 x 465 mm binnenwerks)
gewicht 18 kg



art.nr.	omschrijving
GV-128058-040I-7	<input type="radio"/> draaistapelbaar, op 4 poten
DGV-1280-D0-0I-7	<input type="radio"/> oplegdeksel, 1223 x 806 mm

Hygiëne grootvolume transportbakken onderscheiden zich door hun roestvast stalen randverstevingen en gladde wanden met ruime, afgeronde hoeken net zoals de bakken op pagina 218. Hierdoor zijn deze bakken zeer eenvoudig en snel te reinigen.

De standaard poten zijn hoog genoeg voor verplaatsing met een heftruck of pompwagen en de bakken zijn onderling nestbaar, wat kosten spaart bij leeg transport.

Legenda

- Voorraadproduct, binnen 1 werkdag verzendgereed.
- Leverbaar na overleg.

800 x 600 x 680 mm, 210 ltr.
(720 x 540 x 580 mm binnenwerks)
gewicht 10 kg



art.nr.	omschrijving
GV-796068-0402-0	● met RVS randversteving, op 4 poten
GV-8062-D0-02-0	● oplegdeksel, 804 x 625 x 40 mm

945 x 725 x 830 mm, 400 ltr.
(890 x 650 x 710 mm binnenwerks)
gewicht 17,5 kg



art.nr.	omschrijving
GV-947283-0402-0	● met RVS randversteving, op 4 poten
GV-9574-D0-02-0	● oplegdeksel, 952 x 745 x 47 mm

Hygiëne grootvolumebakken worden vaak gebruikt als pekelbak, voor bijvoorbeeld het zouten van hammen. De bakken worden gevuld met een mengsel van zout en water, waarin de hammen worden gedompeld en op hun plek worden gehouden door een dompelplaat.

1200 x 920 x 825 mm, 650 ltr.
(1100 x 820 x 710 mm binnenwerks)
gewicht 23,7 kg



art.nr.	omschrijving
GV-119083-0502-0	● met RVS randversteving, op 5 poten
GV-1299-D0-02-0	● oplegdeksel, 1255 x 995 x 65 mm

Voor een eenvoudigere verplaatsing van de 210 - 400 - 650 liter hygiënebakken leveren wij transportrollers met twee bokken twee zwenkwielen. Deze zijn beschikbaar met gegalvaniseerde of roestvast stalen vorken.



Transportrollers	
art.nr.	omschrijving
66210-0-G	○ 650 x 450 mm, galva wielen, t.b.v. GV-796068-0402-0
66210-0-I	○ 650 x 450 mm, inox wielen, t.b.v. GV-796068-0402-0
66400-0-G	○ 750 x 550 mm, galva wielen, t.b.v. GV-947283-0402-0
66400-0-I	○ 750 x 550 mm, inox wielen, t.b.v. GV-947283-0402-0
66650-0-G	○ 1000 x 750 mm, galva wielen, t.b.v. GV-119083-0502-0
66650-0-I	○ 1000 x 750 mm, inox wielen, t.b.v. GV-119083-0502-0



Indien gewenst kunnen de bakken worden voorzien van uw logo.

PALLETBOXEN E-LINE

MET VLAKKE
BINNENWAND
1200 X 1000

Productkenmerken:

- Vervaardigd uit slagvast kunststof (HDPE)
- Food grade of recycle materiaal
- Hygiënisch ontwerp
- Weer- en UV-bestendig
- In de stapel belastbaar tot 3500 kg

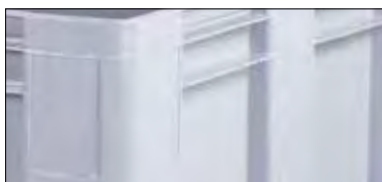

Ruimte voor label/logo/tracking op elke zijde.

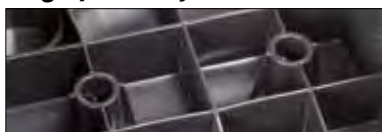

Antislipdoppen mogelijk.

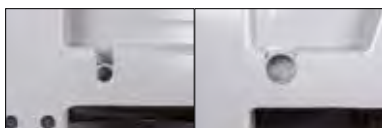

Bak is voorzien van 3 uitloopvoorzieningen van 1 of 2 inch op lange zijde, korte zijde en bodem.



Tap en stop tbv uitloop.



E-LINE palletboxen zijn leverbaar op 4 poten en 3 sleden.

1200 x 1000 mm
gewicht 7,6 kg



art.nr.	omschrijving
D-1091-700	oplegdeksel



De Engels E-line industriële palletboxen leveren wij in de afmeting 1200 x 1000 x 760 mm. Deze zeer scherp geprijsde palletboxen worden vervaardigd uit het slagvaste HDPE materiaal. Er is een grijze levensmiddelen echte versie, maar we leveren ook een zwarte variant van gerecycled materiaal. De recycle variant is goed voor het milieu en nog aantrekkelijker geprijsd dan de food-grade variant.

E-line palletboxen kenmerken zich door het uitgekiende, hygiënische, moderne ontwerp. Ze zijn licht van gewicht, maar kunnen door verstevigingen op de juiste plaats, worden ingezet op plaatsen waar men een robuuste, sterke taaie bak nodig heeft.

De standaard uitvoeringen zijn met 3 sleden, maar we leveren de E-line palletboxen ook op 4 poten.

1200 x 1000 x 760 mm, 610 ltr.
(1108 x 908 x 600 mm binnenwerks)
gewicht 37,5 kg



art.nr.	omschrijving
PB-121076-0F00-7	op 3 sleden
Korting per stapel (4 stuks)	

1200 x 1000 x 760 mm, 610 ltr.
(108 x 908 x 600 mm binnenwerks)
gewicht 33,5 kg



art.nr.	omschrijving
PB-121076-0430-9	op 4 poten
Korting per stapel (4 stuks)	

1200 x 1000 x 760 mm, 610 ltr.
(1108 x 908 x 600 mm binnenwerks)
gewicht 36,6 kg



art.nr.	omschrijving
PB-121076-0301-7	op 3 sleden
Korting per stapel (4 stuks)	

1200 x 1000 x 760 mm, 610 ltr.
(1108 x 908 x 600 mm binnenwerks)
gewicht 36,6 kg



art.nr.	omschrijving
PB-121076-0331-9	op 3 sleden
Korting per stapel (4 stuks)	

PALLETBOXEN STRONGBOX

MET VLAKKE
BINNENWAND
1200 X 800



1200 x 800	580/600 mm hoog, 333 ltr			760/780 mm hoog, 475 ltr		
	4 poten	2 sleden	3 sleden	4 poten	2 sleden	3 sleden
bodem / zijwanden gesloten	1090/C4 ●	1090/CT6 ●	1090/C3T ○	1089/C4 ●	1089/CT6 ●	1089/C3T ○
	27 kg	29,9 kg	33,3 kg	31,1 kg	34 kg	37,4 kg
bodem / zijwanden geperforeerd	1090/F4 ○	1090/FT6 ○	1090/F3T ○	1089/F4 ○	1089/FT6 ○	1089/F3T ○
	25,8 kg	28,7 kg	32,2 kg	30,1 kg	33 kg	36,4 kg

Palletboxen in euroformaat met vlakke wanden zijn bijzonder sterk en door de gladde binnenwanden perfect te ledigen. De wanden kunnen zowel gesloten als geperforeerd zijn. Er is keuze uit drie bodemuitleveringen:

- *Vier poten:* voor de agri-industrie (de inhoud mag boven de box uitsteken)
- *Twee sleden:* betere stapeling, ook geschikt voor rollenbanen
- *Drie sleden:* industrieel gebruik, zwaar belastbaar voor bijvoorbeeld accurecycling of oud papier recycling bij drukkerijen.

Palletboxen worden standaard gefabriceerd uit vorstbestendige HDPE en zijn belastbaar tot maximaal 4300 kilo in een stapel (afhankelijk van bodemuitlevering). De bodems zelf, mits geplaatst op een vlakke vloer, dragen tot 800 kilo.



Palletboxen 1200 x 800 mm op wielen in kruisvorm zijn slechts 40 mm hoger (standaard op palletboxen afmeting met 1200 x 800 mm en op andere afmetingen als maatwerk).

1200 x 800 x 580 mm, 333 ltr.
(1110 x 710 x 425 mm binnenwerks)
gewicht 27 kg

art.nr.	omschrijving
1090/C4	● op 4 poten

1200 x 800 x 600 mm, 333 ltr.
(1110 x 710 x 425 mm binnenwerks)
gewicht 29,9 kg

art.nr.	omschrijving
1090/CT6	● op 2 sleden

1200 x 800 mm
gewicht 6,6 kg

art.nr.	omschrijving
4409.820	● oplegdeksel

1200 x 800 x 760 mm, 475 ltr.
(1110 x 710 x 605 mm binnenwerks)
gewicht 31,1 kg

art.nr.	omschrijving
1089/C4	● op 4 poten

1200 x 800 x 780 mm, 475 ltr.
(1110 x 710 x 605 mm binnenwerks)
gewicht 34 kg

art.nr.	omschrijving
1089/CT6	● op 2 sleden



Meer informatie over (zwaarlast) transportrollers op pagina 86.

PALLETBOXEN STRONGBOX

MET VLAKKE
BINNENWANDEN
1200 X 1000



art.nr.	omschrijving
1091C4R	1200 x 1000 mm op 4 poten met wielen

Strongboxen met wielen blijven stapelbaar. Op wielen staat de box 150 mm hoger.

Alle Strongboxen en Maxi-boxen XL met bodemmaat 1200 x 1000 mm houden wij op voorraad, voorzien van versterkte sleden. Deze zijn perfect geschikt voor draaistapelaars en automatische handling.

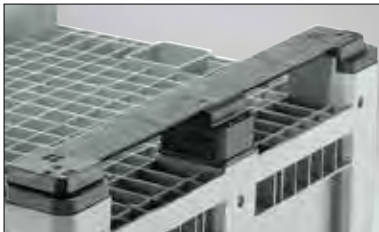

Versterkte sleden (standaard).

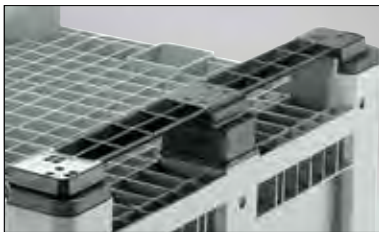

Normale sleden.



Op aanvraag voorzien wij palletboxen ook van 2 sleden over de korte zijde van 1000 mm.

1200 x 1000 x 760 mm, 610 ltr.
1200 x 1000 x 780 mm (sleden)
(1110 x 910 x 605 mm binnenwerks)

1200 x 1000 x 580 mm, 430 ltr.
1200 x 1000 x 600 mm (sleden)
(1110 x 910 x 425 mm binnenwerks)



Palletboxen in ISO palletformaat.

1200 x 1000	580/600 mm hoog, 430 ltr.			760/780 mm hoog, 610 ltr.		
	4 poten	2 sleden	3 sleden	4 poten	2 sleden	3 sleden
bodem / zijwanden gesloten	1092/C4 ●	1092/CT6 ○	1092/C3T ●	1091/C4 ●	1091/CT6 ○	1091/C3T ●
	31,7 kg	35,2 kg	38,6 kg	37 kg	40,5 kg	43,9 kg
bodem / zijwanden geperforeerd	1092/F4 ●	1092/FT6 ○	1092/F3T ○	1091/F4 ○	1091/FT6 ○	1091/F3T ○
	30,7 kg	34,2 kg	37,6 kg	35,4 kg	38,9 kg	42,3 kg

De 1091/C3T (1200 x 1000, 3 sleden, dicht) is uit voorraad leverbaar in de kleuren groen, rood, blauw en zwart (recycling materiaal), andere typen op aanvraag.

1200 x 1000 x 600 mm, 430 ltr.
(1110 x 910 x 425 mm binnenwerks)
gewicht 38,6 kg



art.nr.	omschrijving
1092/C3T ●	op 3 sleden

1200 x 1000 x 580 mm, 430 ltr.
(1110 x 910 x 425 mm binnenwerks)
gewicht 31,7 kg



art.nr.	omschrijving
1092/C4 ●	op 4 poten

1200 x 1000 x 580 mm, 430 ltr.
(1110 x 910 x 425 mm binnenwerks)
gewicht 30,7 kg

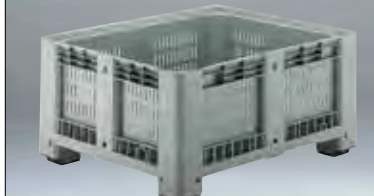

art.nr.	omschrijving
1092/F4 ●	op 4 poten

palletbox zakken
(lengte: 1850 mm)



art.nr.	voor bodemmaat	gewicht
1089/liner ●	1200 x 800 mm	8 kg per 25 stuks
1091/liner ●	1200 x 1000 mm	11,5 kg per 25 stuks

Sterke zakken, die uw palletbox schoonhouden en vloeistof op zijn plaats houden. Afmeting zodanig gekozen dat bij de standaard-hoogte palletbox ook de gehele buitenkant bedekt is.

PALLETBOXEN STRONGBOX

MET VLAKKE
BINNENWANDEN
1200 X 1000

1200 x 1000 x 760 mm, 610 ltr.
(1110 x 910 x 605 mm binnenwerks)
gewicht 37 kg



art.nr.	omschrijving
191C4-7	● op 4 poten

1200 x 1000 x 760 mm, 610 ltr.
(1110 x 910 x 605 mm binnenwerks)
gewicht 37 kg - recycle materiaal



art.nr.	omschrijving
191C4-R	○ op 4 poten, recycle

1200 x 1000 x 780 mm, 610 ltr.
(1110 x 910 x 605 mm binnenwerks)
gewicht 42 kg



art.nr.	omschrijving
191C3-7	● op 3 sleden

1200 x 1000 x 780 mm, 610 ltr.
(1110 x 910 x 605 mm binnenwerks)
gewicht 44,5 kg - recycle materiaal



art.nr.	omschrijving
191C3-R	● op 3 sleden, recycle

1200 x 1000 mm
gewicht 8 kg



art.nr.	omschrijving
4410.620	● oplegdeksel (enkelwandig)

1200 x 1000 mm
gewicht 9,5 kg



art.nr.	omschrijving
90044-622-0	● universeel oplegdeksel (dubbelwandig)

Ons universele oplegdeksel past op en onder ons bekende palletboxen. Hierdoor zijn verschillende merken door elkaar te gebruiken. Beide deksels kunnen voorzien worden van rubberafdichting.



Palletboxen in gebruik in een spuitgietfabriek.

Palletboxen voorzien we van vele extra's zoals kraangatvoorbereiding, deksels, sloten, scharnieren, onuitwisbare opdrukken, etc.



art.nr.	omschrijving
90696-SCHAR-PBM	● scharnier t.b.v. deksel

Scharnieren voor het bevestigen van een deksel op een palletbox. Het scharnier is zo ontworpen dat het deksel goed afsluit en toch afneembaar is.



Standaard vakverdelingen.

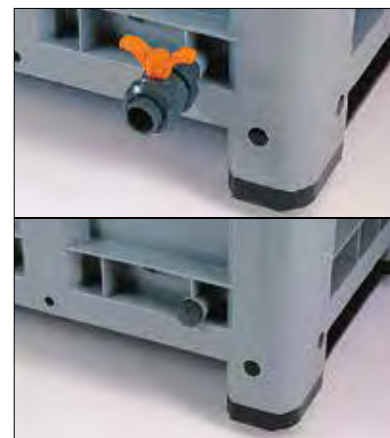

Palletboxen kunnen voorzien worden van uitloopstops of uitloopkraan. Ø 1 of 2 duims op de lange of korte zijde.

**PALLETBOXEN
STRONGBOX
MET VLAKKE
BINNENWANDEN**

1130 X 1130
1200 X 1100



Agriboxen zijn uitermate geschikt voor agrarische opslag en transport. Geschikt voor een veelheid aan toepassingen zoals kersen, perziken, aardappelen etc.



Lege palletboxen tijdens vervoer. In deze twee omgekeerd op elkaar gezette palletboxen staat een derde op zijn kant. Dit geeft 33% ruimtebesparing bij leeg vervoer (alleen bij 1200 x 1000 mm en 1200 x 1100 mm boxen).



Voor de opslag en verwerking van vlees.

1130 x 1130 x 760 mm, 660 ltr.
1130 x 1130 x 780 mm (sleden)
(1040 x 1040 x 605 mm binnenwerks)

1130 x 1130 x 580 mm, 460 ltr.
1130 x 1130 x 600 mm (sleden)
(1040 x 1040 x 425 mm binnenwerks)



Agriboxen.

1130 x 1130	580/600 mm hoog, 460 ltr.		760/780 mm hoog, 660 ltr.	
	4 poten	2 sleden	4 poten	2 sleden
bodem/zijwanden gesloten	1096/C4 ○ 30 kg	1096/CT6 ○ 33 kg	1095/C4 ○ 37,5 kg	1095/CT6 ○ 40,5 kg
bodem/zijwanden geperforeerd	1096/F4 ○ 28 kg	1096/FT6 ○ 31 kg	1095/F4 ○ 36 kg	1095/FT6 ○ 39 kg

1200 x 1100 x 760 mm, 680 ltr.
1200 x 1100 x 780 mm (sleden)
(1110 x 1010 x 605 mm binnenwerks)

1200 x 1100 x 580 mm, 480 ltr.
1200 x 1100 x 600 mm (sleden)
(1110 x 1010 x 425 mm binnenwerks)



Wijnbouw palletboxen.

1200 x 1100	580/600 mm hoog, 480 ltr.			760/780 mm hoog, 680 ltr.		
	4 poten	2 sleden	3 sleden	4 poten	2 sleden	3 sleden
bodem/zijwanden gesloten	1094/C4 ○ 31,8 kg	1094/CT6 ○ 35,3 kg	1094/C3T ○ 38 kg	1093/C4 ○ 37,8 kg	1093/CT6 ○ 41,3 kg	1093/C3T ○ 44 kg
bodem/zijwanden geperforeerd	1094/F4 ○ 30,5 kg	1094/FT6 ○ 34 kg	1094/F3T ○ 36,7 kg	1093/F4 ○ 36,5 kg	1093/FT6 ○ 40 kg	1093/F3T ○ 42,7 kg



Palletboxen worden veelvuldig ingezet tijdens de wijnoogst.

PALLETBOXEN MAXIBOX MET UITSTULPENDE BINNENWANDEN 1200 X 800 1200 X 1000

Legenda

- Voorraadproduct, binnen 1 werkdag verzendgereed.
- Leverbaar na overleg.



In plaats van rechte binnenwanden hebben Maxiboxen naar buiten stulpende zijwanden en daardoor een veel hoger rendement. Hun nuttige inhoud is 12% groter dan die van de klassieke palletboxen op voorgaande pagina's met gelijke buitenwerkse maten.

1200 x 800 x 760 mm, 535 ltr.
(1100 x 710 x 610 mm binnenwerks)
gewicht 34,5 kg



art.nr.	omschrijving
1081-P4-700 ●	op 4 poten

1200 x 800 x 790 mm, 535 ltr.
(1100 x 710 x 610 mm binnenwerks)
gewicht 41 kg



art.nr.	omschrijving
1081-L3-700 ●	op 3 sleden

Alle Maxiboxen hebben vier plaatsen waar een uitloopstop of uitloopkraan gemonteerd kan worden. Twee 1 duims op één lange en één korte zijde en daar tegenover twee 1/2 duims.

1200 x 1000 x 760 mm, 670 ltr.
(1100 x 910 x 610 mm binnenwerks)
gewicht 39,5 kg



art.nr.	omschrijving
1091-P4-700 ●	op 4 poten

1200 x 1000 x 790 mm, 670 ltr.
(1100 x 910 x 610 mm binnenwerks)
gewicht 45,5 kg



art.nr.	omschrijving
1091-L3-700 ●	op 3 sleden

1200 x 1000 x 760 mm, 670 ltr.
(1100 x 910 x 610 mm binnenwerks)
gewicht 38,5 kg - geperforeerd



art.nr.	omschrijving
1091-FP4-700 ○	op 4 poten

1200 x 1000 x 790 mm, 670 ltr.
(1100 x 910 x 610 mm binnenwerks)
gewicht 44,5 kg - geperforeerd



art.nr.	omschrijving
1091-FL3-700 ○	op 3 sleden



Binnenkant Maxibox, de zijwanden stulpen naar buiten voor een grotere inhoud.



Ook leverbaar met geperforeerde wanden en bodem.



art.nr.	oplegdeksel
D-1081-700 ●	1200 x 800 mm
D-1091-700 ●	1200 x 1000 mm



art.nr.	afmetingen
1081-DP4-700 ●	1200 x 800 x 760 mm
1091-DP4-700 ●	1200 x 1000 x 760 mm

Palletbox 1200 x 1000 x 760 mm met standaard scharnierende klep op de lange zijde. De open klep hangt strak tegen de box aan.

**PALLETBOXEN
MAXIBOX XL
MET UITSTULPENDE
BINNENWANDEN
1200 X 1000
1200 X 1100**



art.nr.	omschrijving
1187-C3-VA1	<input type="radio"/> op 4 poten

Maxibox XL 1200 x 1000 x 870 mm met scharnierende klep op de lange zijde. Open klep hangt strak tegen de box aan.



art.nr.	omschrijving
1076/F4A	<input type="radio"/> op 4 poten

Bij geperforeerde bakken is de inwerpklep ook geperforeerd.



Maxiboxen (met bodemmaat van 1200 x 1000 mm) hebben 4 plaatsen waar een uitloop-stop of uitloopkraan kan worden gemonteerd; twee keer 1 duims op de lange en de korte zijde. Daar tegenover twee keer ½ duims.



Maxiboxen, grotere volumes.

1200 x 1000	760/780 mm hoog, 680 ltr.			850/870 mm hoog, 760 ltr.		
	4 poten	2 sleden	3 sleden	4 poten	2 sleden	3 sleden
bodem/zijwanden gesloten	1176/C4 <input type="radio"/>	1178/C2 <input type="radio"/>	1178/C3 <input checked="" type="radio"/>	1185/C4 <input type="radio"/>	1187/C2 <input type="radio"/>	1187/C3 <input checked="" type="radio"/>
	38 kg	41 kg	44 kg	41 kg	44 kg	47 kg
bodem/zijwanden geperforeerd	1176/F4 <input type="radio"/>	1178/F2 <input type="radio"/>	1178/F3 <input type="radio"/>	1185/F4 <input type="radio"/>	1187/F2 <input type="radio"/>	1187/F3 <input type="radio"/>
	37 kg	40 kg	43 kg	40 kg	43 kg	46 kg

1200 x 1000 x 870 mm, 760 ltr.
(1110 x 910 x 695 mm binnenwerks)
gewicht 47 kg

art.nr.	omschrijving
1187/C3-V	<input checked="" type="radio"/> op 3 sleden

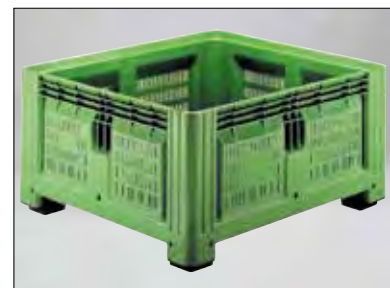

Alle Maxiboxen XL kunnen geproduceerd worden in 630 mm hoogte op 4 poten of in 650 mm hoogte op sleden.

1200 x 1100 x 850 mm, 830 ltr.
1200 x 1100 x 870 mm (sleden)
(1110 x 1010 x 695 mm binnenwerks)

1200 x 1100 x 760 mm, 720 ltr.
1200 x 1100 x 780 mm (sleden)
(1110 x 1010 x 605 mm binnenwerks)

De getoonde Maxiboxen hierboven hebben de grootste afmeting die nog 3 in 2 te vervoeren en op te slaan is. Geperforeerde palletboxen staan op voorraad (in de fabriek) in kleur groen.

1200 x 1100	760/780 mm hoog, 720 ltr.			850/870 mm hoog, 830 ltr.		
	4 poten	2 sleden	3 sleden	4 poten	2 sleden	3 sleden
bodem / zijwanden gesloten	1076/C4 <input type="radio"/>	1078/C2 <input type="radio"/>	1078/C3 <input type="radio"/>	1085/C4 <input type="radio"/>	1087/C2 <input type="radio"/>	1087/C3 <input type="radio"/>
	42 kg	45 kg	48 kg	45 kg	48 kg	51 kg
bodem / zijwanden geperforeerd	1076/F4 <input type="radio"/>	1078/F2 <input type="radio"/>	1078/F3 <input type="radio"/>	1085/F4 <input type="radio"/>	1087/F2 <input type="radio"/>	1087/F3 <input type="radio"/>
	41 kg	44 kg	47 kg	44 kg	47 kg	50 kg

PALLETBOXEN MAXIBOX XL

MET UITSTULPENDE
BINNENWANDEN
1200 X 1200



Het extra volume van Maxiboxen komt vooral tot zijn recht bij los gestorte inhoud, zoals in de agri-industrie en bij de oogst van fruit.

De 1200 x 1200 mm bodemmaat serie is de sterkste palletbox uit ons programma. De eerste 300 mm van de zijkanten is dubbelwandig uitgevoerd, voor grotere stijfheid. Gevuld met water buigen de wanden vrijwel niet uit.

Onze palletboxen worden gespoten uit HDPE met een lage MFI, niet te vergelijken met die van onze gewone transportbakken: 4,5 ton stapelbelasting is geen probleem! (6 hoog gestapeld, elk 900 kilo.)

1200 x 1200 x 850 mm, 900 ltr.
1200 x 1200 x 870 mm (sleden)
(1110 x 1110 x 695 mm binnenwerks)

1200 x 1200 x 760 mm, 780 ltr.
1200 x 1200 x 780 mm (sleden)
(1110 x 1110 x 605 mm binnenwerks)

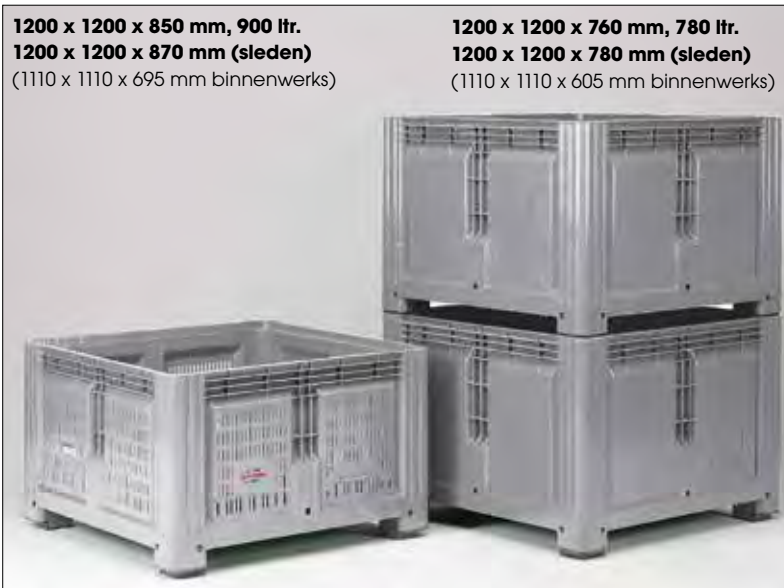

Maxiboxen 1200 x 1200 mm: grotere volumes, de vrachtwagen sneller geladen, stapelen zonder nadenken. Deze serie is extreem sterk geconstrueerd, draagt 4500 kilo in de stapel en buigt, gevuld met vloeistof, niet uit.

1200 x 1200	760/780 mm hoog, 780 ltr.			850/870 mm hoog, 900 ltr.		
	4 poten	2 sleden	3 sleden	4 poten	2 sleden	3 sleden
bodem / zijwanden gesloten	1276/C4 ○	1278/C2 ○	1278/C3 ○	1285/C4 ○	1287/C2 ○	1287/C3 ●
	44 kg	47 kg	50 kg	47 kg	50 kg	53 kg
bodem / zijwanden geperforeerd	1276/F4 ○	1278/F2 ○	1278/F3 ○	1285/F4 ○	1287/F2 ○	1287/F3 ○
	43 kg	46 kg	49 kg	46 kg	49 kg	52 kg



Binnenkant Maxibox XL, de zijwanden stulpen naar buiten tot onderaan toe uit voor een nog grotere inhoud.



Onuitwissbare reliëfdruk door middel van een wisselstuk in de mal (alleen Maxibox XL).



Bedrukking met cliché. Hiervoor is bij de geperforeerde boxen op iedere zijde een veld voorzien (alleen Maxibox XL).



A5 etikethouder, 1 stuks standaard op alle Maxiboxen XL.

PALLETBOXEN
JUMBO BOX
 MET UITSTULPENDE
 BINNENWANDEN
 1200 X 1000
 1300 X 1150



4 bakken in vrachtwagen.

- Per palletplaats in een vrachtwagen leveren de linksboven afgebeelde bakken 2 hoog gestapeld een nuttig volume van 2240 liter (775 mm hoge boxen 3 hoog gestapeld maar 1980 liter).
- Bij het laden bespaart 2 hoog in plaats van 3 hoog stapelen 30% werktijd.



Binnenkant 1400 liter box.



Anti-slip rubbers.



Oplegdeksel (art.nr.P1400-DR).



1200 x 1000 x 1200 mm, 1120 ltr.
 (1100 x 900 x 1020 mm binnenwerks)
gewicht 56,5 kg

Het hoogste blokpallet formaat palletbox ter wereld.

art.nr.	uitvoering
742F0N7.700	● op 3 sleden, gesloten bodem / zijwanden

Spuitgegoten uit massieve polypropyleen. De afgebeelde uitvoering is uit voorraad leverbaar. Overige opties, zoals geperforeerde zijwanden, of poten in plaats van sleden, op aanvraag.

Spuitgieten kent zijn technische grenzen qua gewicht en wanddikte. Het Amerikaanse "Structural Foam procedé" vormt hierop een antwoord. Drijfgas vormt belletjes in de kern van dikkere kunststof delen, waardoor grotere gewichtshoeveelheden kunststof in grotere mallen gespoten kunnen worden. De hieronder afgebeelde bakken zijn volgens deze methode gemaakt.



1300 x 1150 x 1250 mm, 1400 ltr.
 (1240 x 1080 x 1095 mm binnenwerks)

De grootste spuitgegoten bak ter wereld. Leverbaar in blauw en grijs. Per stuk belastbaar tot 1000 kg. Bij deze belasting 6 hoog stapelbaar.

art.nr.	omschrijving	gewicht
P1400-0	● op 3 sleden, gesloten bodem / zijwanden	68 kg
P1400-5	○ op 3 sleden, geperforeerde bodem / zijwanden	65 kg
P1400-DR	● oplegdeksel, zwart, 1332 x 1178 x 75 mm	6 kg

Hygiëne palletboxen hebben een minimum aan randen en ribben waar vuil en bacteriën zich kunnen nestelen. De poten zijn tot boven volledig open en zonder stoppen om dezelfde reden. Ondanks zijn beperkte eigen gewicht, kan deze box een hoog draagvermogen aan. De bak is verkrijgbaar met of zonder deksel.



Hygiëne palletboxen hebben gladde zijwanden en een open constructie. Nergens kan zich verborgen vuil ophopen.

Hygiëne palletboxen leveren we in verschillende uitvoeringen:

- in diverse kleuren: geel, wit, blauw, rood en lichtgrijs op voorraad. Andere kleuren op aanvraag.
- met wielen: onder de poten of de bodem van de bak.
- met perforatie: in bodem en/of wanden.
- en nog veel meer: inwerplep, uitneembare wand, kraan en/of stop.

Onze klanten bevinden zich in diverse branches, zoals:



De agrarische sector, hier in gebruik bij het wassen van wortelen.



De vleesverwerkende industrie.



De farmaceutische industrie, hier in gebruik bij een cosmetica producent.

Legenda

- Voorraadproduct, binnen 1 werkdag verzendgereed.
- Leverbaar na overleg.

1200 x 800 x 740 mm, 500 ltr.
(1120 x 720 x 600 mm binnenwerks)
gewicht 32,5 kg



art.nr.	omschrijving
70-520-XXX	● op 2 sleden, dichte wanden

1200 x 800 x 740 mm, 500 ltr.
(1120 x 720 x 600 mm binnenwerks)
gewicht 32,5 kg



art.nr.	omschrijving
70-520-500	● op 2 sleden, geperforeerde wanden

1200 x 1000 x 740 mm, 600 ltr.
(1120 x 920 x 600 mm binnenwerks)
gewicht 38,5 kg



art.nr.	omschrijving
70-630-XXX-RE	● op 2 sleden
Korting per stapel (4 stuks)	

oplegdeksel



art.nr.	afmeting	gewicht
DE70-520-000	● 1200 x 800 mm	4 kg
DE70-630-000	● 1200 x 1000 mm	5 kg

PALLETBOXEN SPECIAAL

UN-GEKEURDE UITVOERINGEN

Door hun sterke constructie zijn onze palletboxen inzetbaar voor het vervoer over de weg van gevaarlijke stoffen conform het ADR, gevarenklasse 1 en 2. Hiertoe zijn ze voorzien van scharnierende deksels en sloten, het geheel is UN gekeurd (zie pagina 35).

Onder het begrip gevaarlijke stoffen vallen niet alleen gebruikte accu's of laboratoriumafval maar bijvoorbeeld ook patronen uit airbags of gordelspanners.



art.nr.	omschrijving
1091-ACCU	voor accu inzameling



Door drie sterke sleden en rechte zijwanden makkelijk leeg te kantelen. Meestal voorzien van afneembaar deksel. Uitvoering en stickers conform ADR. In afmeting: 1200 x 1000 x 780 mm.

UN-keur palletboxen zijn toegelaten voor het vervoer van vaste en pasteuze gevaarlijke stoffen. Voorzien van afsluitbare deksels, eventueel met rubber pakking. De scharnierende, afsluitbare deksels zijn als optie ook op alle andere palletboxen leverbaar.

Toelatingsnummer:



11H2/Y/S Maand/Jaar
B/ENGELS/020042/1750/480



UN-gekeurde palletboxen zijn gekeurd als verpakkingstype 11H2 "IBC uit stijve kunststof, zelfdragende constructie".

art.nr.	afmetingen	inhoud	omschrijving
1091/C3T-UN-3K	1200 x 1000 x 820 mm	760 ltr.	UN uitvoering, RVS scharnieren 3 kantslot
1091/XL-UN-3K	1200 x 1000 x 1130 mm	930 ltr.	UN uitvoering, RVS scharnieren 3 kantslot
1091/XXL-UN-3K	1200 x 1000 x 1320 mm	1100 ltr.	UN uitvoering, RVS scharnieren 3 kantslot

Kunststof palletboxen zijn een prima vervanging of toevoeging van de metalen palletboxen voor het vervoer en de opslag van gevaarlijke stoffen.

Toelatingsnummer:



11H2/Y/S Maand/Jaar
B/ENGELS-060079/1440/400



art.nr.	afmetingen	inhoud	omschrijving
1187C3-UN-3K	1200 x 1000 x 910 mm	760 ltr.	UN uitvoering, RVS scharnieren, 3 kantsloten

Één van onze specialismes is het aanpassen van palletboxen. We voorzien ze van deksels en sloten, lassen ze aan en op elkaar tot grotere hoogtes en lengtes en voorzien ze van uitneembare zijpanelen.

Legenda

- Voorraadproduct, binnen 1 werkdag verzendgereed.
- Levertijd 1 à 2 weken.



Verlengde palletboxen, hier met 1680 en 2180 mm lengte, in donkergrijze recycle uitvoering.

art.nr.	omschrijving	afmeting
1091C4-TLXL	● op 4 poten met scharnierdeksel, grijs	1680 x 1000 x 760 mm
1091C3T-TLXL	● op 6 halve sleden met scharnierdeksel, grijs	1680 x 1000 x 780 mm
1091C3T-TLXXL	● op 3 sleden met scharnierdeksel, grijs	2180 x 1000 x 780 mm



Op elkaar gelaste palletboxen. 1120 en 1315 mm hoogte.

art.nr.	omschrijving	afmeting
1089/CT6 XL	● op 2 sleden, 740 ltr. grijs	1200 x 800 x 1110 mm
1089/CT6 XXL	● op 2 sleden, 900 ltr. grijs	1200 x 800 x 1280 mm
1091/C3T XL	● op 3 sleden, 930 ltr. grijs	1200 x 1000 x 1110 mm
1091/C3T XXL	● op 3 sleden, 1100 ltr. grijs	1200 x 1000 x 1280 mm

Op elkaar gelast leveren wij onze palletboxen ook als verrijdbare (voorraad)kasten, bijvoorbeeld bij nachtdistributie, waar stalen kastwagens te luidruchtig zijn.



Versie 1200 x 1000 x 1500 mm.



Afsluitbare versie voor nachtdistributie in gebruik bij Mediamarkt.



Versie met trekstangstelsel. In gebruik bij Nedtrain voor het verlenen van service aan persontreinen. Door de kunststof heen is de inhoud te controleren door RFID lezers.

PALLETBOXEN SPECIAAL

MAATWERK

Voor palletboxen ontwerpen en produceren we creatieve accessoires, zodat ze veel breder ingezet kunnen worden dan waarvoor ze oorspronkelijk ontworpen zijn.

Cleanroom palletboxen. Op alle zijkanten en de onderkant zijn panelen gelast, zodat het geheel goed te reinigen is, ook handmatig.



art.nr.	omschrijving
1090C4-CLEAN	● cleanroom palletbox 1200 x 800 x 580 mm
1089C4-CLEAN	● cleanroom palletbox 1200 x 800 x 780 mm

Deksel t.b.v. cleanroom palletboxen, geheel glad uitgevoerd:

1200 x 800 mm
gewicht 5.5 kg



art.nr.	omschrijving
210-14709	● oplegdeksel, zwart



Cleanroom palletbox met scharnierend deksel voorzien van gasdrukveren en elektronisch slot en trekstangstelsel. Geleverd aan Klinikum Kassel.

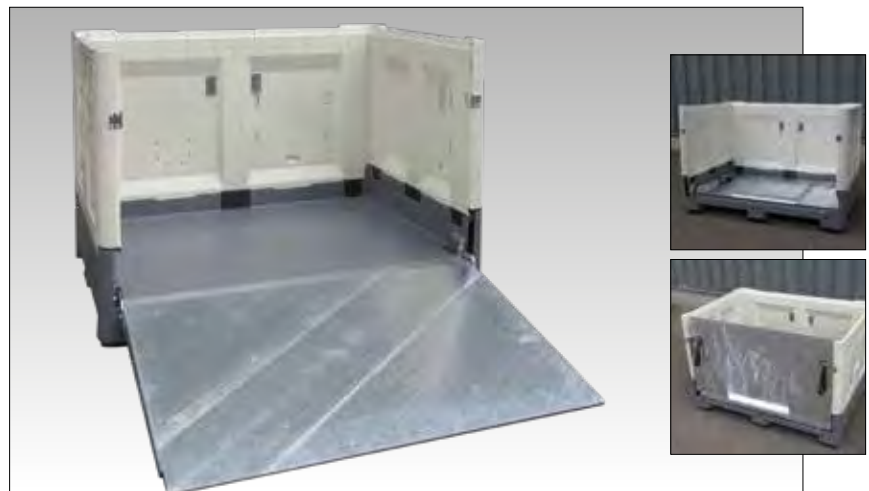

Montage van een oprijplaat in een opvouwbare palletbox. Op deze manier kan een kopieerapparaat gemakkelijk in de transportunit gereden worden.

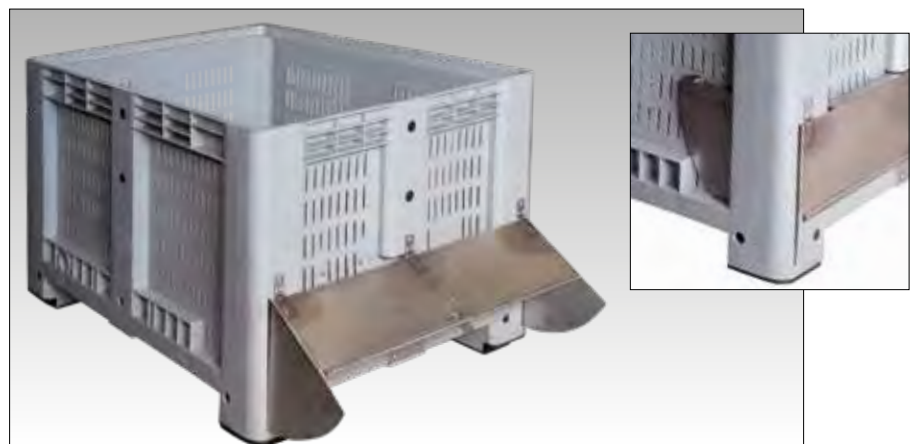

Palletbox voor gebruik in de landbouwsector. De palletbox wordt gebruikt voor het wassen van radijzen. Om het legen te vergemakkelijken, is een klep van roestvrij staal aan de zijkant geplaatst.



art.nr.	omschrijving
EN-7075045	○ set van 2 stalen DIN adapters t.b.v. 1200 x 1000 mm palletboxen

In deze palletbox worden papierresten in een drukkerij verzameld. De vuilniswagen kan de bak direct legen dankzij de DIN-adapters.

**PALLETBOXEN
OPVOUWBAAR**



**Palletboxen met
opvouwbare wanden**



**Palletboxen met
opvouwbare wanden,
industrieel**



**Pallets met
opzetwanden**

ENGELS
ultra licht en ruimtebesparend

PALLETBOXEN OPVOUWBAAR SMARTBOX

HYGIËNE
ZWAARLAST

Geen holle ruimtes, een minimum aan versterkingsribben, geen plaatsen waar vuil achter kan blijven. Dankzij de vormgeving een maximum rendement (verhouding volume/buitenmaat).

Lange termijn belastbaar tot 1000 kg per box en 5000 kg in de stapel (tot 10.000 kg korte termijn belasting getest).



Bodemuitvoeringen: 4 poten, 2 of 3 sleden (versterkte versie).



Ruimtebesparing bij 805 mm hoog 3:1, bij 978 mm hoog 7:3.



Opzetrand Smartbox



art.nr.	omschrijving
1PETSPO2	○ labelhouder A5, rood
1PETSBA2	○ labelhouder A4, rood
1PETSBA5	○ labelhouder A4, zwart

- Smartboxen zijn door elkaar heen te gebruiken met vrijwel alle niet opvouwbare palletboxen met dezelfde grondmaat.
- Ook qua levensverwachting zijn ze vergelijkbaar met palletboxen uit een stuk.
- Beschadigde onderdelen (bijvoorbeeld aanrijshade door heftrucks) zijn gemakkelijk, zonder gebruik van gereedschap, te vervangen.
- Genoemde inhoudsmaten zijn netto gemeten, in gestapelde toestand.

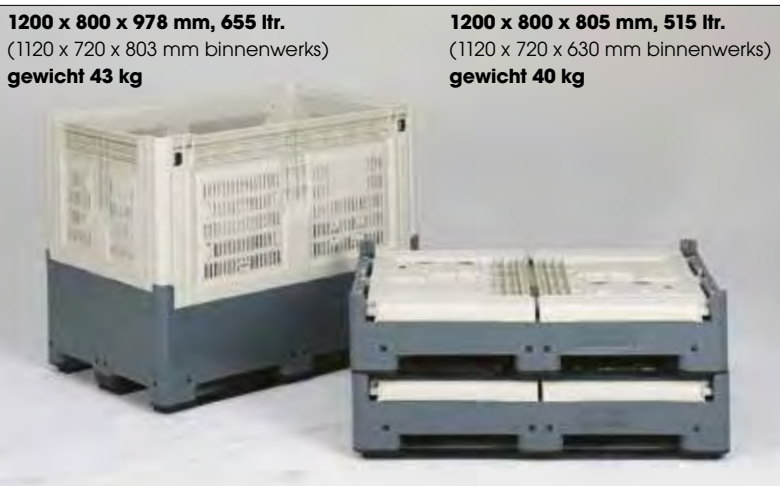

Europallet compatibele Smartboxen.

1200 x 800	805 mm hoog, 515 ltr.		978 mm hoog, 655 ltr.	
	2 sleden	3 sleden	2 sleden	3 sleden
bodem / zijwanden gesloten	1387C2 ● 40 kg	1387C3 ○ 43 kg	1389C2 ● 45 kg	1389C3 ○ 48 kg
bodem / zijwanden geperforeerd	1387F2 ○ 38 kg	1387F3 ○ 41 kg	1389F2 ○ 43 kg	1389F3 ○ 46 kg

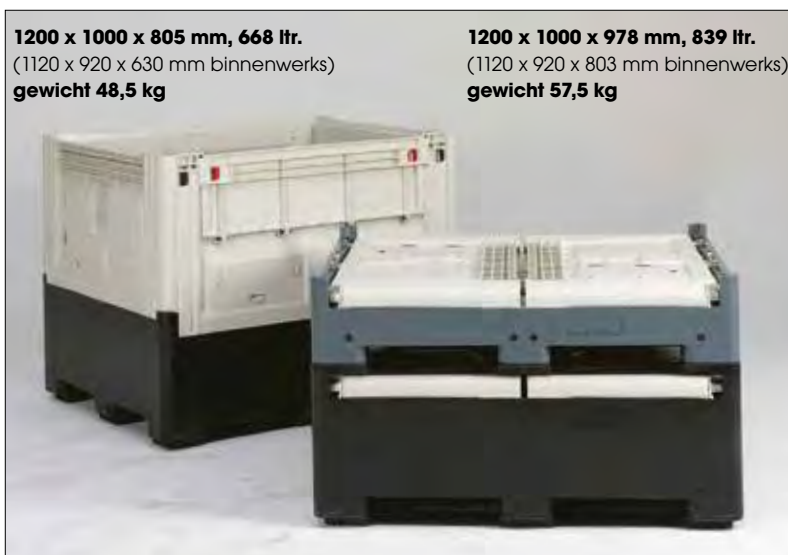

Blokpallet compatibele Smartboxen.

1200 x 1000	805 mm hoog, 668 ltr.		978 mm hoog, 839 ltr.	
	2 sleden	3 sleden	2 sleden	3 sleden
bodem / zijwanden gesloten	1307C2 ○ 45,5 kg	1307C3 ● 48,5 kg	1309C2 ○ 54,5 kg	1309C3 ● 57,5 kg
bodem / zijwanden geperforeerd	1307F2 ○ 44,5 kg	1307F3 ○ 47,5 kg	1309F2 ○ 53,5 kg	1309F3 ○ 56,5 kg

PALLETBOXEN OPVOUWBAAR SMARTBOX

HYGIËNE
ZWAARLAST



1200 x 1200 x 978 mm, 1041 ltr.
(1120 x 1120 x 803 mm binnenwerks)

1200 x 1200 x 805 mm, 821 ltr.
(1120 x 1120 x 630 mm binnenwerks)

Smartboxen met extra grote volumes.

1200 x 1200	805 mm hoog, 821 ltr.		978 mm hoog, 1041 ltr.	
	2 sleden	3 sleden	2 sleden	3 sleden
bodem / zijwanden gesloten	1327C2 ○	1327C3 ○	1329C2 ○	1329C3 ○
	51 kg	54 kg	60,5 kg	63,5 kg
bodem / zijwanden geperforeerd	1327F2* ○	1327F3* ○	1329F2 ○	1329F3 ○
	50 kg	53 kg	59,5 kg	62,5 kg

* = eventueel ook verkrijgbaar in 1200 x 1100 mm, inhoud 645 ltr.

Alle service en accessoires die u van ons kent op het gebied van palletboxen uit één stuk, leveren wij ook bij onze Smartbox serie. Wij bedrukken ze met uw naam, repareren ze eventueel en houden daarvoor onderdelen op voorraad. Verder lassen we uit twee stuks één lange palletbox (zie ook pagina 15), bijvoorbeeld voor bumpers en TL buizen.



Door hun hoge belastbaarheid zijn Smartboxen ook uitstekend in te zetten voor opslag en transport van losgestorte onderdelen in de toeleveringsindustrie. Er kan eventueel ook met tussenleggers gewerkt worden, die in de lege box retour komen.

Bijvoorbeeld voor het vervoer van oude TL buizen naar de recycling vervaardigen we extra lange opvouwbare palletboxen, tot wel 2200 mm binnenwerks.



De deksels van onze Maxi- en Strongbox serie passen ook perfect op de Smartbox™. Eventueel ook afsluitbaar, net als op de niet opvouwbare bakken.



Inwerkklep op één of twee lange zijdes, hoogte alternatief 280 of 370 mm.



Inwerkklep op één of twee korte zijdes voor de 800 en 1000 mm brede versies, hoogte 375 mm.



**PALLETBOXEN
OPVOUWBAAR
BULKBOX
HEAVY DUTY
1200 X 1000
1210 X 1130**



Oplegdeksels uit structural foam

art.nr.	afmeting
840-700	○ 1229 x 1027 x 54 mm
845-700	○ 1226 x 1149 x 57 mm



Verhoogstuk 254 mm. Wordt bevestigd tussen palletvoet en scharnierende wanden. Zelf niet opvouwbaar.



Inklappen gaat in een handomdraai. Rekening houden met volgorde is niet nodig. Handgrepen zijn op ergonomische hoogte geplaatst.

Klassieke Amerikaanse opvouwbare palletboxen, no-nonsense design, extreem sterk. Dikkere zijwanden en versterkingsribben dankzij productie uit structural foam HDPE. Stalen scharnierpenen, stalen versterking van de sleden, stalen aanrijdbeveiligingen op de hoeken. Wij leverden er duizenden, bijvoorbeeld voor distributie van ongeadresseerde post of de recycling van sloopauto-onderdelen.

1200 x 1000 x 860 mm, 690 ltr.
(1120 x 920 x 673 mm binnenwerks)

1200 x 1000 x 760 mm, 600 ltr.
(1120 x 920 x 572 mm binnenwerks)



1200 x 1000	760 mm hoog, 600 ltr.		860 mm hoog, 690 ltr.	
	2 sleden	3 sleden	2 sleden	3 sleden
bodem / zijwanden gesloten	722 ○	722-1K ○	723 ○	723-1K ○
	64 kg	64,5 kg	68 kg	68,5 kg

Bij enige aantallen zijn beide hoogtes ook leverbaar met grondmaat 816 x 762 mm.

1210 x 1130 x 865 mm, 811 ltr.
(1124 x 1030 x 689 mm binnenwerks)

1210 x 1130 x 760 mm, 684 ltr.
(1124 x 1048 x 581 mm binnenwerks)



Robuuste bakken, o.a. gebruikt in automobiel- en recyclingindustrie.

In de stapel belastbaar tot boven de 4 ton! Standaard voorzien van stalen heftruck aanrijdbeveiliging op de hoeken. Op 3 stalen palletsleden. Bij het opzetten haken de 40 mm dikke zijwanden over de volle hoogte in elkaar, kwetsbare kunststof grendels zijn niet nodig.

1210 x 1130	760 mm hoog, 684 ltr.		865 mm hoog, 811 ltr.	
	2 sleden	3 sleden	2 sleden	3 sleden
bodem / zijwanden gesloten	732-113 ○	732-113-1K ○	733-133 ○	733-113 ○
	68 kg	68,5 kg	73 kg	73,5 kg
verhoogstuk, voegt 254 mm toe aan de hoogte. 12,5 kg				845-0

Nestbare graanbultboxen zijn speciaal ontworpen om losse goederen op een veilige manier te verwerken, door 1 persoon. De box bestaat uit 2 delen, een basisunit en een opzetunit. De opzetunit is zowel op de basisunit te plaatsen en vast te zetten, als te nesten als de boven unit 180 graden gedraaid wordt. In geneste toestand wordt 40% ruimte gewonnen, wat een behoorlijke besparing oplevert voor retourfust. De trechtervormige basisunit zorgt ervoor dat de volledige unit te ledigen is en er geen restanten in de hoeken achterblijven. De schuif die de trechteruitgang opent, is met de hand te bedienen en reguleert de uitstroom van de losse goederen.

De graanbultbox (art.nr. 022-810E) is vervaardigd uit slagvast kunststof (HDPE) en geschikt voor contact met levensmiddelen. Hiermee is deze bak uitermate geschikt voor gebruik in de agrarische sector en voedingsindustrie. Bijvoorbeeld voor de opslag en verwerking van ingrediënten zoals zaden en pitten.



Vergrendeling
aan basisunit.



Transparante etiket-
houder met rits.



art.nr. 022-810E ○



Bediening van
trechter om de
uitstroom te
reguleren.



Verstevigde
poten met
stalen aanrij-
bescherming.

Productkenmerken:

- **Op elkaar gestapeld:**
1435 x 1144 x 1651 mm,
1651 liter
- **Genest:**
1435 x 1144 x 980 mm
- **Belastbaarheid: 1134 kg**
- **Deksel beschermt de inhoud tegen vocht en vuil**
- **Geschikt voor meermalig gebruik**
- **Inclusief 2 afsluitbare etikethouders**
- **Levertijd 5-7 weken**
- **Prijs op aanvraag**

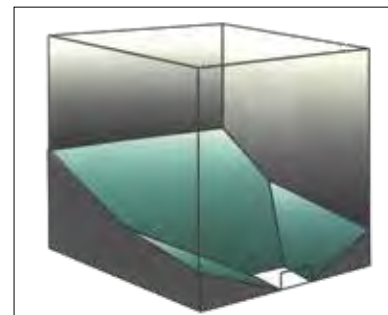

Ingebouwde trechter.



Van 4 zijden opneembaar.



Bij Graanpletterij De Halm.

PALLETBOXEN OPVOUWBAAR

KANAALPLAAT OPZETWANDEN

Pallets met opzetwanden vormen een logistiek interessant alternatief voor palletboxen. Hun belastbaarheid is stukken lager (scheelt zo'n 80%), maar opgevouwen nemen ze veel minder plaats in, hebben ruimere binnenmaten en zijn een stuk goedkoper dan opvouwbare palletboxen met deksels.



In tegenstelling tot de palletboxen op de pagina hiernaast worden de componenten van lege palletboxen separaat retour vervoerd.



De hoogte van de kanaalplaat opzetwanden is in principe naar keuze.



Extra grote verzendeenheden zijn ook mogelijk. Deze pallet is verlengd tot 2400 mm.

Deze meermalige transportverpakkingen bestaan uit sterke, nestbare, extreem lichte, holle kunststof pallets (productie via "twin-sheet vacuümvormen"). De pallets zijn voorzien van een groef waarin kunststof kanaalplaat opzetranden worden gezet. Hierop passen weer dubbelwandige kunststof deksels. De complete transportverpakking is verzegelbaar. (Minimale afname is afhankelijk van afmeting en uitvoering.)



**treksluiting,
deksel**

De deksels kunnen vergrendeld worden aan de opzetwanden zodat een stabiele verpakkingseenheid ontstaat.

buitenmaat*	binnenmaat	inhoud	gewicht	belastbaarheid	
				statisch	dynamisch
800 x 600 x 800 mm	728 x 522 x 590 mm	224 ltr.	6,5 kg	1000 kg	500 kg
1000 x 600 x 800 mm	922 x 525 x 585 mm	283 ltr.	8,2 kg	1000 kg	500 kg
1200 x 800 x 995 mm	1130 x 720 x 772 mm	628 ltr.	12,9 kg	1500 kg	500 kg
1200 x 1000 x 995 mm	1116 x 920 x 757 mm	777 ltr.	17,9 kg	1400 kg	500 kg
1500 x 1200 x 1495 mm	1430 x 1130 x 1297 mm	2096 ltr.	26,3 kg	1250 kg	350 kg
1600 x 1200 x 1495 mm	1530 x 1130 x 1290 mm	2230 ltr.	28,1 kg	1250 kg	350 kg

*bovenstaande hoogtes zijn de standaard, hoogte in principe naar keuze.

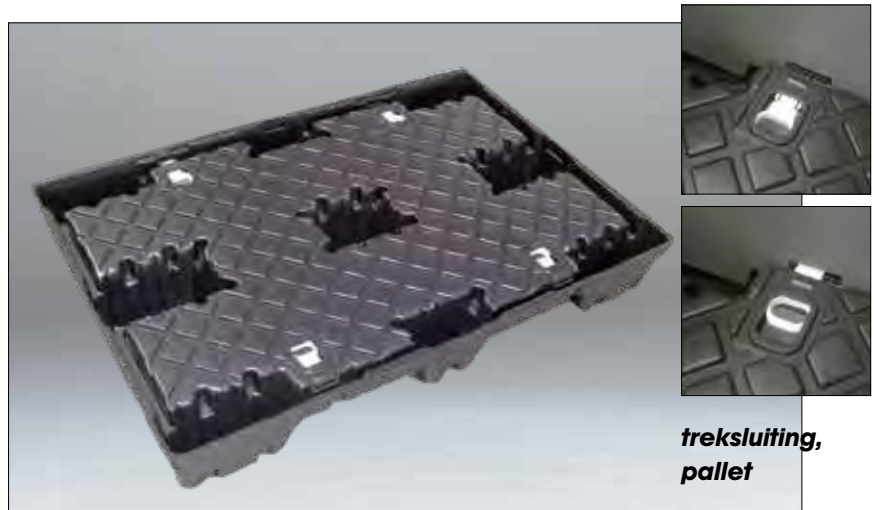

**treksluiting,
pallet**

De kanaalplaat opzetwanden worden vastgezet door grendels aan de kunststof pallets.

We leveren ook pallets met opzetwanden van Aircell plaatmateriaal. Dit materiaal is stabiel en zwaarder belastbaar dan kanaalplaat door de drielaags constructie met interne honingraatstructuur. Meer informatie hierover vindt u op pagina 23.

Het ultralichte en sterke plaatmateriaal is weerbestendig en voedselveilig. Standaard geleverd in 10 mm dikke grijze wanden met één klep (600 x 350 mm) met vouwscharnier en twee etikethouders. Op aanvraag leveren we ook andere diktes (van 3 tot 30 mm), verschillende kleuren en speciale oppervlakte bekleding. Neem hiervoor contact op met onze afdeling Verkoop.



De verzendeenheid bestaat naast de opzetwand uit een pallet op 9 poten en een deksel (gemaakt van HDPE).

art.nr.	afmetingen	inhoud	gewicht	belastbaarheid	
				statisch	dynamisch
VC-1208100-95W-7	● 1200 x 800 x 1000 mm (1140 x 740 x 790 mm binnenwerks)	666 ltr.	24 kg	1300 kg	280 kg
VC-1210100-95W-7	● 1200 x 1000 x 1000 mm (1140 x 940 x 790 mm binnenwerks)	847 ltr.	28 kg	1350 kg	300 kg
VC-1612100-95W-7	○ voor TL-inzameling 1600 x 1200 x 1000 mm (1540 x 1140 x 790 mm binnenwerks)	1300 ltr.	48 kg	1300 kg	280 kg

Praktisch, tijdbesparend en ergonomisch verantwoord opvouwen:



Het deksel komt los door het plaatmateriaal onder het deksel in te drukken.



De opzetwanden maak je los van de bodem door ze met de voet naar binnen te drukken.



De opzetwanden kunnen nu in zijn geheel uit de bodem genomen worden.



Opzetwanden en deksel vormen samen met pallet een compacte eenheid voor retour vervoer.

Voordelen van dit systeem:

- **Hemelwaterdicht**
- **Geen losse onderdelen voor de vergrendeling van de opzetwand**
- **Standaard maten zijn onderling stapelbaar**
- **Uitwisselbaar met de meest voorkomende vergelijkbare systemen**
- **Verhouding binnen- en buitenmaat is altijd 60 mm**
- **Ergonomisch verantwoord dan vergelijkbare systemen. I.p.v. 5-6 keer bukken, maar 1-2 keer**
- **Opzetwand is vanuit 1 positie te plaatsen en in te klappen zonder extra vergrendeling**
- **Praktisch en tijdbesparend**
- **Zowel opvouwbaar als nestbaar**
- **Vlakke bodem**
- **Maximale binnenafmeting en rechte stapeling bij uitgeklapte vorm**



Zowel de pallet als het deksel zijn voorzien van nokken waarin de opzetwand eenvoudig vergrendeld wordt. Hierdoor is aparte vergrendeling niet nodig. Bekijk ook de video op onze website.

PALLETBOXEN OPVOUWBAAR KLAPA

AUTOMOTIVE / GLT

De nieuwe generatie GLT (Gross Ladungs Träger, Duitse automotieve benaming). Leverbaar in meerdere hoogtes, conform automobiel industrie protocollen Galia (Frankrijk) en VDA (Duitsland). Etikettering conform Europese afspraak "Odette". De binnenkant van de box is vlak. De buitenkant heeft versterkingsribben. Hierdoor is de Klapa extra sterk.

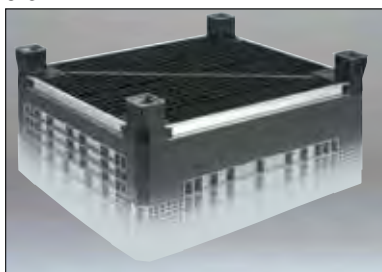

Staalversterkte bodems zijn optioneel leverbaar, evenals door aan elkaar lassen verkregen maten.



Ook in grotere lengtes in versterkte uitvoering leverbaar.

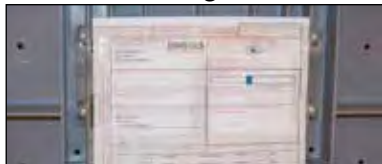

Voorbeeld Klapa etikethouder.

art.nr.	omschrijving
89-20-212-140-1	<input type="checkbox"/> transparante Klapa etikethouder

Klapa palletboxen kunnen optioneel geleverd worden met etikethouder; één op de korte en één op de lange zijde, formaat A5 conform voorschrift Odette.



Industriële opvouwbare kunststof palletboxen (GLT) speciaal ontwikkeld voor automobiellindustrie.

800 x 600 x 530 mm, 144 ltr.
(720 x 520 x 386 mm binnenwerks)
gewicht 25 kg



art.nr.	omschrijving
34-8653	<input type="checkbox"/> op 2 sleden en staalversterkte bodem, inwerpkleppen op 2 lange zijden
34-8600-1	<input type="checkbox"/> oplegdeksel, 800 x 600 mm

800 x 600 x 700 mm, 208 ltr.
(720 x 520 x 556 mm binnenwerks)
gewicht 28 kg



art.nr.	omschrijving
34-8670	<input type="checkbox"/> op 2 sleden en staalversterkte bodem, inwerpklep op 1 lange zijde
34-8600-1	<input type="checkbox"/> oplegdeksel, 800 x 600 mm

800 x 600 x 770 mm, 261 ltr.
(744 x 544 x 645 mm binnenwerks)
gewicht 25 kg



art.nr.	omschrijving
34-8677-0	<input type="checkbox"/> op 4 poten of 2 sleden, met staalversterkte bodem, inwerpkleppen op 2 lange zijden.
200-8060-1	<input type="checkbox"/> oplegdeksel, 800 x 600 mm

1000 x 600 x 700 mm, 263 ltr.
(920 x 520 x 550 mm binnenwerks)
gewicht 43 kg



art.nr.	omschrijving
34-1060-0	<input type="checkbox"/> op 4 staalversterkte poten en staalversterkte bodem, inwerpklep op 1 lange zijde. Alleen met deksel stapelbaar.
34-1060-008	<input type="checkbox"/> stapeldeksel, 1000 x 600 mm

PALLETBOXEN OPVOUWBAAR KLAPA

AUTOMOTIVE / GLT

Legenda

- Voorraadproduct, binnen 1 werkdag verzendgereed.
- Levertijd 1 à 2 weken.
- Leverbaar na overleg.

1200 x 800 x 950 mm, 603 ltr.
(1120 x 720 x 748 mm binnenwerks)
gewicht 45 kg



art.nr.	omschrijving
34-1208-5000-500	○ op 2 sleden en 3 poten, inwerpleppen op alle zijden
40-1208	○ oplegdeksel, 1200 x 800 mm

1200 x 1000 x 900 mm, 715 ltr.
(1120 x 920 x 692 mm binnenwerks)
gewicht 50 kg



art.nr.	omschrijving
34-1210-1392-001	○ op 2 sleden en 3 poten, 2 inwerpleppen: op korte en lange zijden.
200-1210	○ oplegdeksel, 1200 x 1000 mm



Klapa palletboxen leveren we met verschillende deksels vaak voorzien van maatwerk interieurs.

1200 x 1000 x 975 mm, 851 ltr.
(1120 x 920 x 826 mm binnenwerks)
gewicht 52 kg



art.nr.	omschrijving
34-121010	○ op 4 poten inwerplep aan alle zijden
34-1210-111	○ oplegdeksel, 1200 x 1000 mm

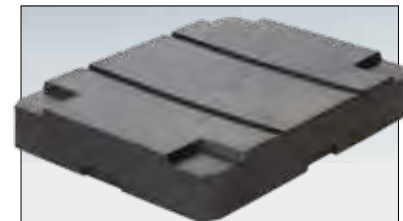

Speciaal verhoogd rotatiegevormd deksel voegt extra nuttige hoogte toe. Past op Klapa 800 x 600 mm.

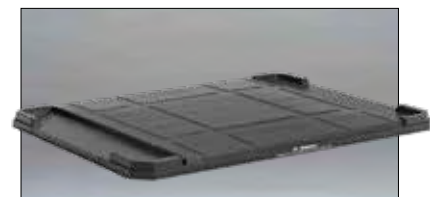

Voorbeeld van spuitgegoten stapeldeksel leverbaar bij palletboxen met afm. 800 x 600 mm, 1200 x 800 mm, 1200 x 1000 mm.



Voorbeeld van vacuümgevormd stofdicht deksel leverbaar bij palletboxen met afm. 800 x 600 mm, 1200 x 800 mm, 1200 x 1000 mm.



Palletboxen met een maatwerk interieur van kanaalplaat en schuim voor interieuronderdeel vrachtwagencabine.

Export pallets worden gemaakt van PO, een materiaal dat overblijft bij de productie van luiers. Het is een mix van polypropyleen en cellulose, sterk maar harder en breekbaarder dan zuivere (recycle) HDPE die we inzetten voor gewone kunststof pallets. Export pallets zijn bedoeld voor éénmalige inzet onder droge omstandigheden.



PO kunststof, bijproduct van luiersproductie.

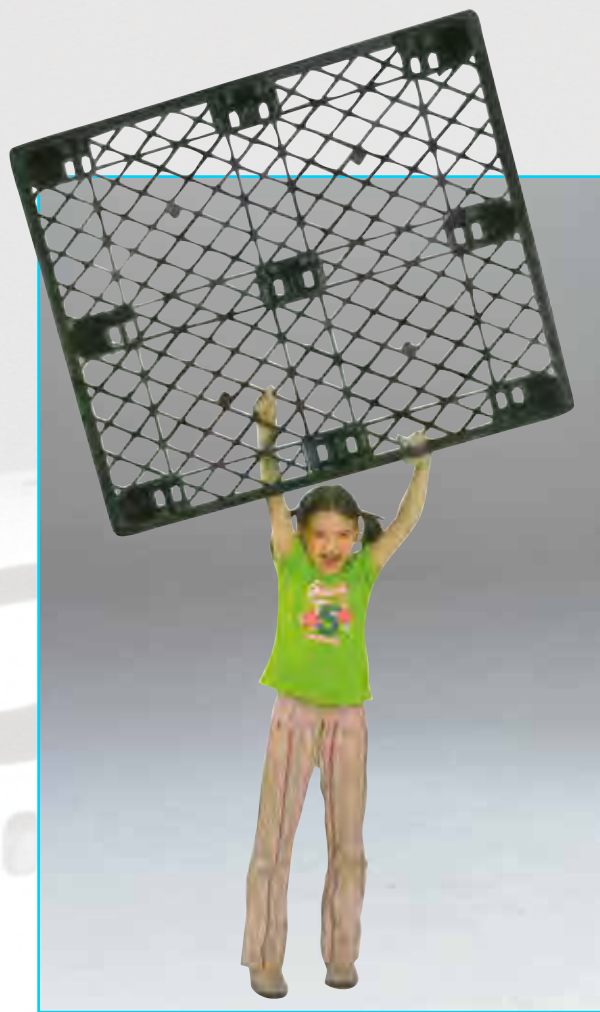

**Export pallets:
eenmalig gebruik
nestbaar of met sleden**

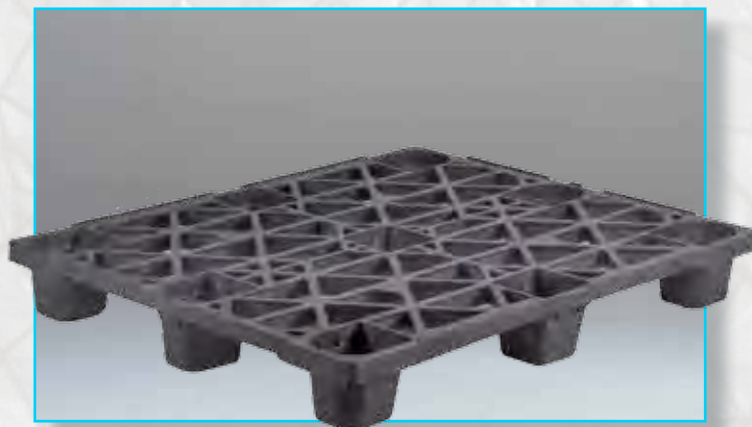

**Nestbare pallets:
meermalig gebruik**

PALLETS



Industrie pallets

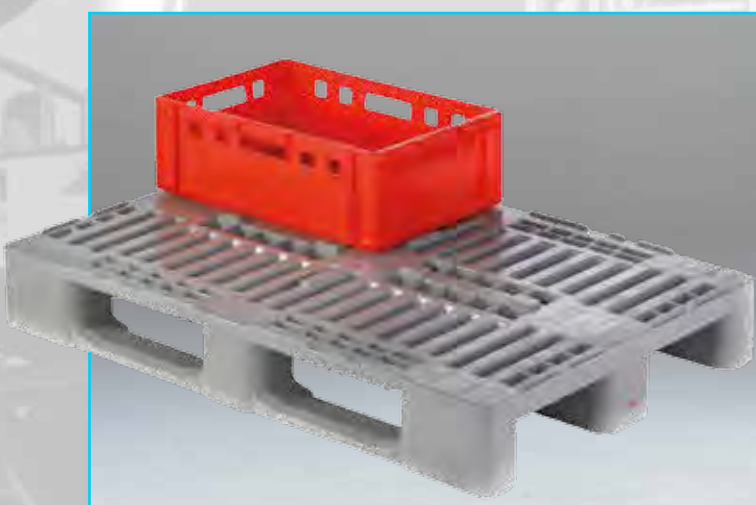

Hygiëne pallets



Verzendeenheden

De artikelnummers in deze folder zijn gemarkeerd met PO of HDPE. Wat is het verschil?

PO

PO is een recycle kunststof, een mix van polyethyleen en polypropyleen, gevuld met 20% celstof. Dit harde en wat zwaardere materiaal leent zich uitstekend voor de vervaardiging van goedkope, eenmalig bruikbare export pallets. De pallets uit PO kunnen een onschadelijke gel afscheiden na contact met vloeistoffen en zijn eenmalig inzetbaar. Daar waar gewicht een minder grote rol speelt (bijv. bij containervervoer of op trailers) zijn pallets van PO de meestgebruikte en beste oplossing voor export.

HDPE

HDPE staat voor pallets die vervaardigd zijn uit hogedichtheid polyethyleen. HDPE wordt gebruikt voor de productie van pallets en palletboxen. De grondstof HDPE is duurder in aanschaf dan PO, maar HDPE is ook sterker en lichter dan PO. Pallets uitgevoerd in HDPE kwaliteit zijn als high-end export pallets met name geschikt voor luchtvracht en ze zijn uitstekend in te zetten voor meermalig gebruik.

PO = Eenmalig gebruik
HDPE = Meermalig gebruik

Legenda

- Voorraadproduct, binnen 1 werkdag verzendgereed.
- Levertijd 1 à 2 weken.
- Leverbaar na overleg.

Waarom kunststof export pallets?

Richtlijn 15 uit het ISPM (International Standards for Phytosanitary Measures) van de FAO (de Food and Agriculture Organization van de Verenigde Naties) schrijft voor hoe houten verpakkingen, zoals pallets, gesteriliseerd moeten worden om wereldwijde verspreiding van plagen en parasieten te voorkomen. (U kunt de richtlijn downloaden op onze site www.engels.eu.) Steeds meer landen sluiten zich bij deze richtlijn aan, zie onderstaande wereldkaart.



Bovenstaande landen onderschrijven de ISPM richtlijn.
(www.ispm15.com april 2013)

Om met houten pallets te voldoen aan richtlijn 15 dient er een hittebehandeling (Heat Treatment, HT) plaats te vinden. Dit houdt in dat hout gedurende minimaal 30 minuten verhit dient te worden, zodanig dat de kern ervan minimaal een temperatuur van 56°C bereikt.

Maar waarom moeilijk doen? Met één- of meerweg kunststof pallets bent u gegarandeerd vrij van organismen die parasitair zijn.



Bij luchtvervoer speelt gewicht de belangrijkste rol. Hier raden wij lichte pallets aan van recycle polyethyleen, ofwel "HDPE-R". Geschikt door kleinere wanddiktes en een lager gewicht per pallet.

Voordelen

Kunststof pallets hebben meer voordelen ten opzichte van houten pallets dan alleen ongevoeligheid voor insecten en schimmels:

- ze zijn lichter dan houten en metalen varianten
- ze hebben geen spijkers en ze splinteren niet, dus plezieriger én veiliger om mee te werken
- over het algemeen zijn kunststof pallets snel en eenvoudig te reinigen, een noodzaak bij productie conform HACCP richtlijnen
- afmeting, gewicht en vorm blijven altijd constant, dit is bijvoorbeeld van belang in automatische magazijnen
- ze zijn goed te stapelen dankzij de (omlopende) stapelranden
- nestbare soorten nemen weinig plaats in tijdens transport of opslag
- lange levensduur en recycling mogelijk
- personalisatie mogelijk, zoals vermelding van bedrijfsnaam en logo, maar ook pallets in specifieke kleuren
- voldoen aan de strengste exporteisen (naar USA, Australië, Canada, Nieuw-Zeeland en China)
- mogelijkheid tot tracering door gebruik te maken van Radio Frequency Identification (RFID)

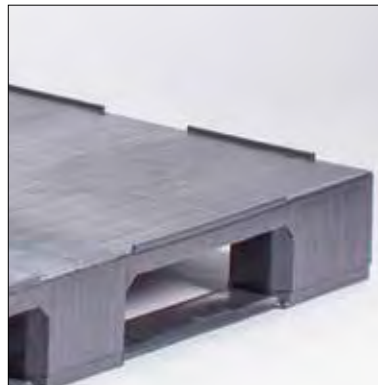

Nestbare pallets, gepersonaliseerd door middel van zeefdruk.

Onze productgroep Pallets bestaat uit meerdere families met eigen kenmerken en voordelen, toepasbaar in verschillende branches.

NESTBARE PALLETS

Voor goedkoop vervoeren en compact opslaan. Van PO voor eenmalig gebruik en van PE voor meermalig gebruik. We leveren verschillende varianten eventueel met sleden voor gebruik in stellingen.

INDUSTRIEPALLETS

Medium duty en heavy duty, afhankelijk van de benodigde belastbaarheid. Breed inzetbaar en aan te passen naar uw wensen en behoeften.

HYGIËNE PALLETS

Volledig glad, zonder kieren of naden. Eenvoudig te reinigen. We leveren zowel open als gesloten dek. Eventueel staalversterkt.

VERZENDEENHEDEN

Clever Lid in combinatie met Pally, voor het verzenden van standaard distributie- en transportbakken. Clever Lid is toepasbaar op alle pallets.

Kanaalplaatopzetwanden als meermalige transportverpakking. Ook in hygiënische uitvoering.

MAATWERK

We leveren ook maatwerk pallets door bestaande pallets aan te passen of door eigen productie. Meer informatie vindt u op pagina 266.

PO EENMALIG GEBRUIK

Export pallets zijn meestal nestbaar, voor goedkoop vervoeren en compact opslaan. Wilt u ze beladen op elkaar zetten, of gebruiken op rollenbanen? Dan leveren we ze op sleden, die er eenvoudig onder te klikken zijn. Onze export pallets kunnen voorzien worden van sleden waardoor ze inzetbaar zijn in stellingen, tot een maximale belasting van 600 kilo.

Supermarkten gebruiken het liefst kunststof pallets, zoals de display pallets hieronder (vaak met kartonnen opbouw). Door hun lage prijs zijn ze ook erg geschikt als export pallet!



art.nr.		gewicht		afmetingen mm	
		statisch	dynamisch	statisch	dynamisch
CPP 190 PO	●	3,0 kg	800x600x120	2000 kg	500 kg
	●	4,0 kg	800x600x130	2500 kg	1000 kg



Door hun afgeschuinde poten passen nestbare pallets perfect in vliegtuigcontainers.

In plaats van een pallet kunt u ook alleen sleden inzetten:



art.nr.	omschrijving
FLP-76011095-0	● 760x110x95 mm sledenset (40st)
FLP-99011095-0	● 990x110x95 mm sledenset (40st)

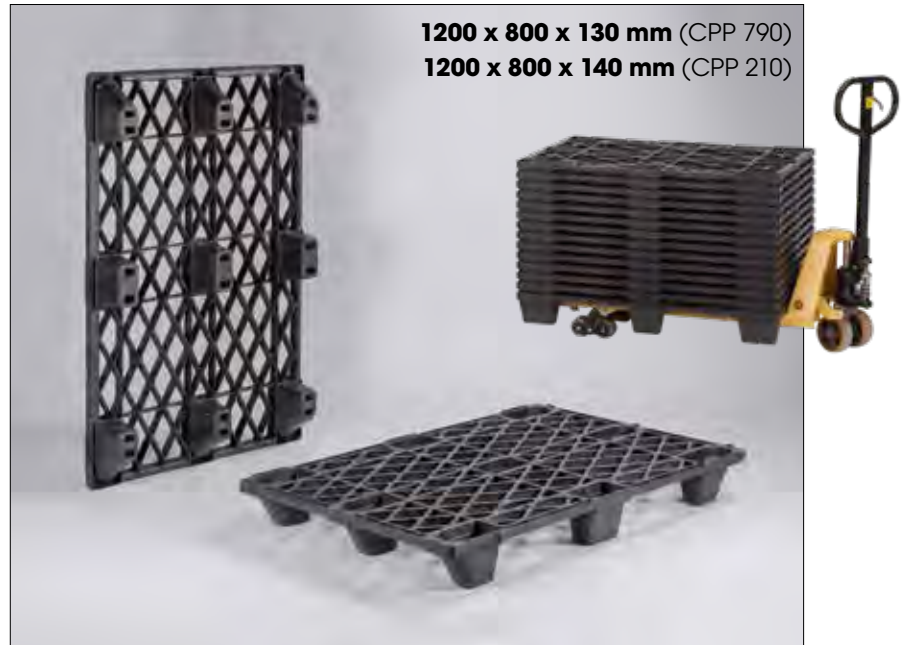

1200 x 800 x 130 mm (CPP 790)
1200 x 800 x 140 mm (CPP 210)

art.nr.	omschrijving	gewicht	belastbaarheid (gelijmatig verdeeld)	
			statisch	dynamisch
CPP 790 PO	● zwart, 9 poten, nestbaar, open dek met stapelrand	6 kg	1600 kg	1000 kg
CPP 210 PO	● zwart, 9 poten, nestbaar, open dek met stapelrand	9 kg	3200 kg	1200 kg

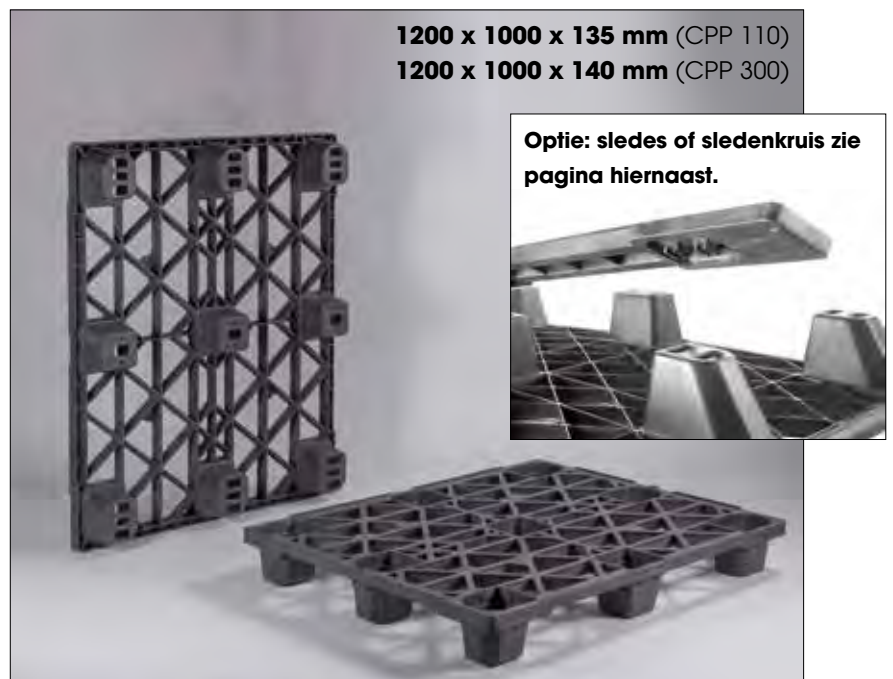

1200 x 1000 x 135 mm (CPP 110)
1200 x 1000 x 140 mm (CPP 300)

Optie: sledes of sledenkruis zie pagina hiernaast.

art.nr.	omschrijving	gewicht	belastbaarheid (gelijmatig verdeeld)	
			statisch	dynamisch
CPP 110 PO	● zwart, 9 poten, nestbaar, open dek met stapelrand	6 kg	1600 kg	1000 kg
CPP 300 PO	● zwart, 9 poten, nestbaar, open dek met stapelrand	11 kg	4000 kg	1400 kg

PO EENMALIG GEBRUIK

Bij zwaardere producten zoals vaten voldoen nestbare pallets qua belastbaarheid en vorm vaak niet. Daarom houden wij ook industriepallets in PO-materiaal op voorraad.

Kunststof pallets zijn hightech producten. Dankzij intensieve research is iedere nieuwe generatie hoger belastbaar en meer "hufferproof". Het kiezen van de juiste pallet voor uw bedrijfsomgeving vraagt know-how. Wij adviseren u graag.

1200 x 800 x 150 mm (CPP 878)
1200 x 800 x 160 mm (CPP 888)



art.nr.	omschrijving	gewicht	belastbaarheid (gelijkmatig verdeeld)		
			vloer	dynamisch	stelling
CPP 878 PO	● zwart, 3 sleden, open dek met stapelranden	13 kg	8000 kg	2500 kg	500 kg
CPP 888 PO	● zwart, 3 sleden, open dek met stapelranden	21 kg	14000 kg	3500 kg	1000 kg

1200 x 1000 x 150 mm
1200 x 1000 x 160 mm (CPP 881)

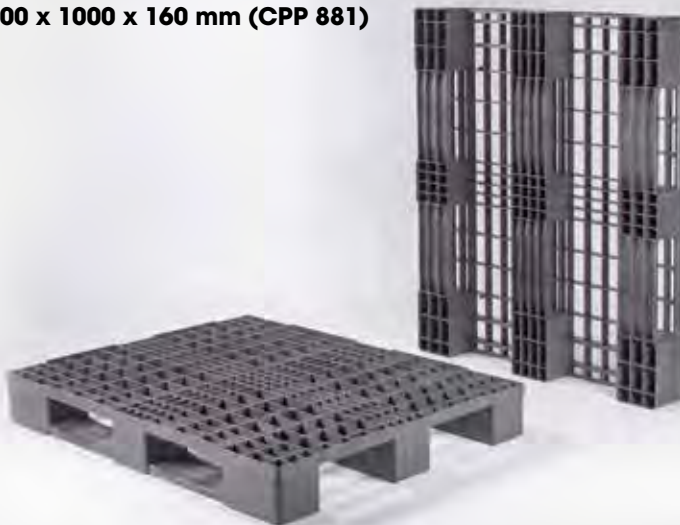

art.nr.	omschrijving	gewicht	belastbaarheid (gelijkmatig verdeeld)		
			vloer	dynamisch	stelling
CPP 873 PO	● zwart, 3 sleden, open dek met stapelranden	14 kg	8000 kg	2500 kg	300 kg
CPP 875 PO	○ zwart, 5 sleden, open dek met stapelranden	15 kg	8000 kg	3000 kg	600 kg
CPP 881 PO	● zwart, 3 sleden, open dek, omlopende stapelrand	24 kg	14000 kg	3500 kg	1000 kg

1200 x 1000 x 150 mm

(CPP 306, sleden rondom met sledenkruis)
(CPP 305, sleden rondom met middenslede)



art.nr.		gewicht	afmetingen mm	
			statisch	dynamisch
CPP 305 PO	○	15,5 kg	1200x1000x150	
		8000 kg	2400 kg	600 kg
CPP 306 PO	○	16,0 kg	1200x1000x150	
		8000 kg	2400 kg	600 kg

CPP 300 pallets, met full perimeter sleden en sledenkruis of middenslede eronder bevestigd.

De CPP 400 serie pallets zijn uitgevoerd op 9 poten en standaard leverbaar in PO. De maten van deze pallets zorgen voor een optimale benutting van de ruimte in zeecontainers.

1100 x 1100 x 140 mm (CPP 400)
1140 x 1140 x 140 mm (CPP 440)



art.nr.		gewicht	belastbaarheid (gelijkmatig verdeeld)	
			statisch	dynamisch
CPP 400 PO	○	11 kg	4000 kg	1500 kg
CPP 440 PO	○	11,5 kg	4000 kg	1500 kg

Ook leverbaar in 1200 x 1200 of met gesloten dek.



NESTBARE PALLETTS

MEERMALIG GEBRUIK

Met afmetingen van slechts 400 x 300 mm is onderstaande displaypallet zowel geschikt voor kleine verkoopruimten als voor productdisplays.

Wij leveren deze pallet standaard in het zwart op 4 poten met open bovendek. Andere kleuren zijn op aanvraag. De conische poten van de pallet zorgen voor nestbaarheid en bieden voldoende plaats voor het vervoer op een pallettruck.

Met behulp van koppelstukken kan de pallet naar wens tot verschillende groottes samengevoegd worden, bijv. 800 x 300 mm.



art.nr.	gewicht	afmetingen mm	
		statisch	dynamisch
DP-040314-1430-9	0,75 kg	400 x 300 x 140	
	60 kg		30 kg

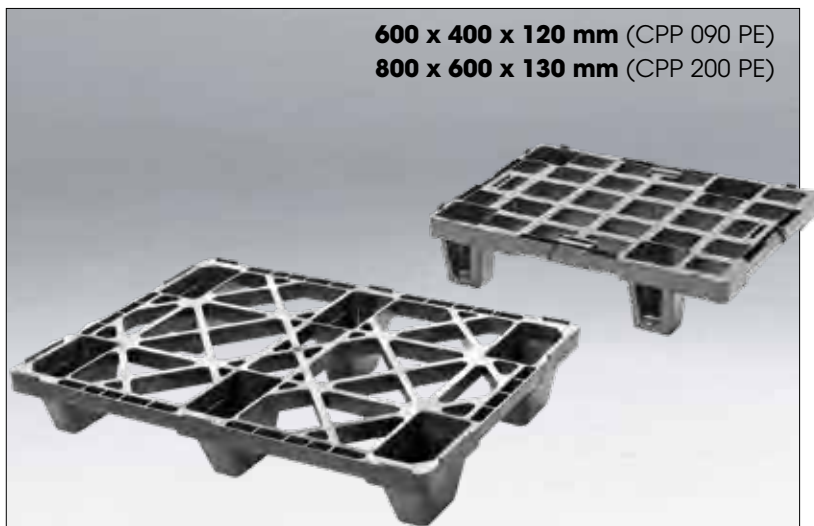

600 x 400 x 120 mm (CPP 090 PE)
800 x 600 x 130 mm (CPP 200 PE)

art.nr.	omschrijving	gewicht	belastbaarheid (gelijmatig verdeeld)	
			statisch	dynamisch
CPP 090 PE	nestbare display pallet op 4 poten, zwart, PE recycle, open dek	1,1 kg	800 kg	350 kg
CPP 200 PE	nestbare pallet op 6 poten zwart, PE, open dek	3,5 kg	2500 kg	1000 kg



Ideaal voor inzet in de voedingsindustrie. Geen noodzaak voor extra behandeling zoals bij houten pallets.

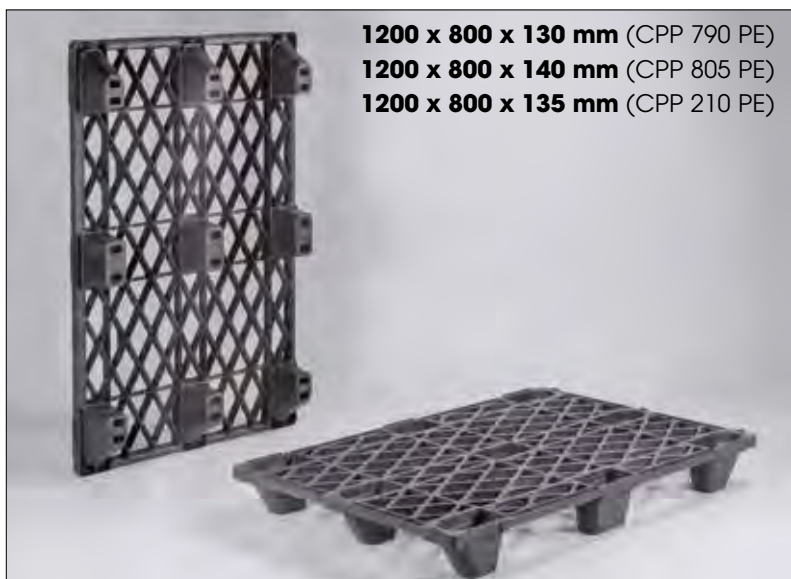

1200 x 800 x 130 mm (CPP 790 PE)
1200 x 800 x 140 mm (CPP 805 PE)
1200 x 800 x 135 mm (CPP 210 PE)

art.nr.	omschrijving	gewicht	belastbaarheid (gelijmatig verdeeld)	
			statisch	dynamisch
CPP 790 PE	grijs, 9 poten, nestbaar, open dek.	4,5 kg	1600 kg	1000 kg
CPP 805 PE	zwart, 9 poten, nestbaar, open dek met stapelrand	4,5 kg	1600 kg	800 kg
CPP 210 PE	zwart, 9 poten, open dek	5 kg	3200 kg	1200 kg

Onderstaande nestbare blokpallets hebben een open dek en zijn zeer licht van gewicht. Door het geringe gewicht, het grote oppervlak en de compacte stapeling zijn ze uitstekend geschikt voor transport over grote afstand. Vaak worden deze pallets als eenmalige export pallet gebruikt, maar ze zijn ook zeer geschikt om meermalig te worden ingezet. Standaard zijn de pallets voorzien van een opstaande rand waardoor de lading niet kan gaan schuiven.

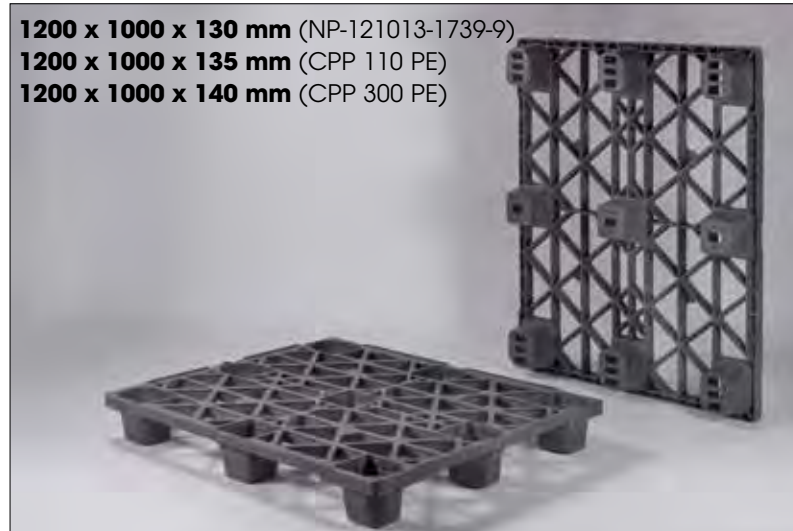

1200 x 1000 x 130 mm (NP-121013-1739-9)
1200 x 1000 x 135 mm (CPP 110 PE)
1200 x 1000 x 140 mm (CPP 300 PE)

art.nr.	omschrijving	gewicht	belastbaarheid (gelijkmatig verdeeld)	
			statisch	dynamisch
NP-121013-1739-9	● zwart, 9 poten, nestbaar, open dek, ultra licht	4,2 kg	800 kg	400 kg
CPP 110 PE	○ zwart, 9 poten, nestbaar, open dek met stapelrand	5,5 kg	1600 kg	400 kg
CPP 300 PE	○ zwart, 9 poten, nestbaar, open dek, stapelrand (optie)	9,5 kg	4000 kg	1400 kg

Een (export) pallet met gesloten dek voorkomt het druppelen van de goederen door opwarming of condensvorming in de vrachtruimte. Het gewicht van de lading is ook beter verdeeld over de pallet.

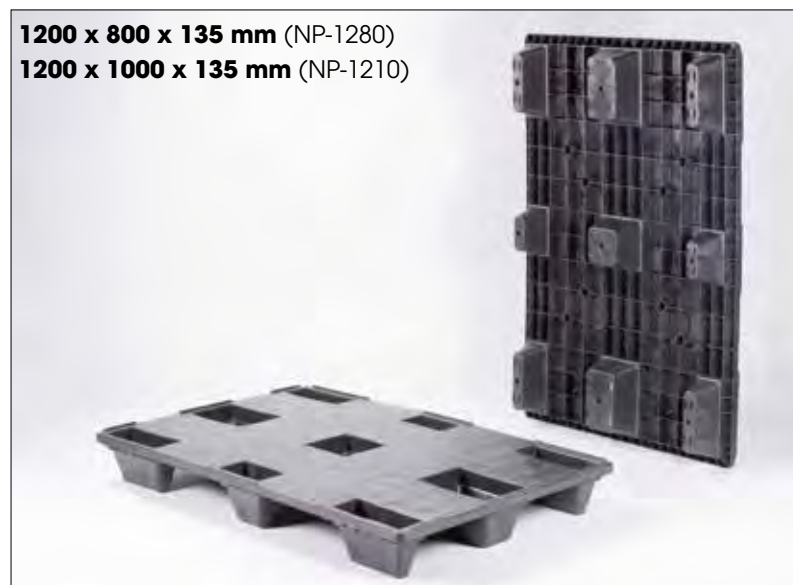

1200 x 800 x 135 mm (NP-1280)
1200 x 1000 x 135 mm (NP-1210)

art.nr.	omschrijving	gewicht	belastbaarheid (gelijkmatig verdeeld)	
			statisch	dynamisch
NP-128013-073H-9	● zwart, HDPE recycle, 9 poten, nestbaar, gesloten dek met opstaande rand	7,0 kg	2400 kg	800 kg
NP-121013-073H-9	● zwart, HDPE recycle, 9 poten, nestbaar, gesloten dek met opstaande rand	8,5 kg	1600 kg	1000 kg



INDUSTRIE PALLET

MEDIUM DUTY

Robuuste pallets met een breed inzetgebied. De pallets zijn zowel met een gesloten dek als een open dek verkrijgbaar. Ze hebben goede mechanische eigenschappen en zijn ook in magazijnstellingen inzetbaar.

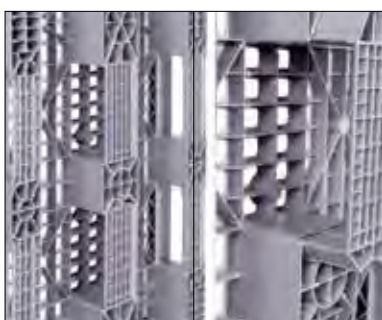

Optioneel: 3 sleden.



art.nr.	gewicht	afmetingen mm	
		statisch	dynamisch
BBD4343.9	6,5 kg	1016 x 1016 x 137	
	2500 kg		1200 kg



Speciale pallet voor stabiele opslag en transport van big bags. Gaat beschadiging van de zakken tegen. Voor meer informatie kunt u contact opnemen met de verkoopafdeling.

Wanneer u een hoog belastbare pallet zoekt met de eigenschappen van virgin PP met een lage MFI (dus hoge sterkte) en de prijs van recycle materiaal, dan vindt u op deze pagina een goed antwoord.

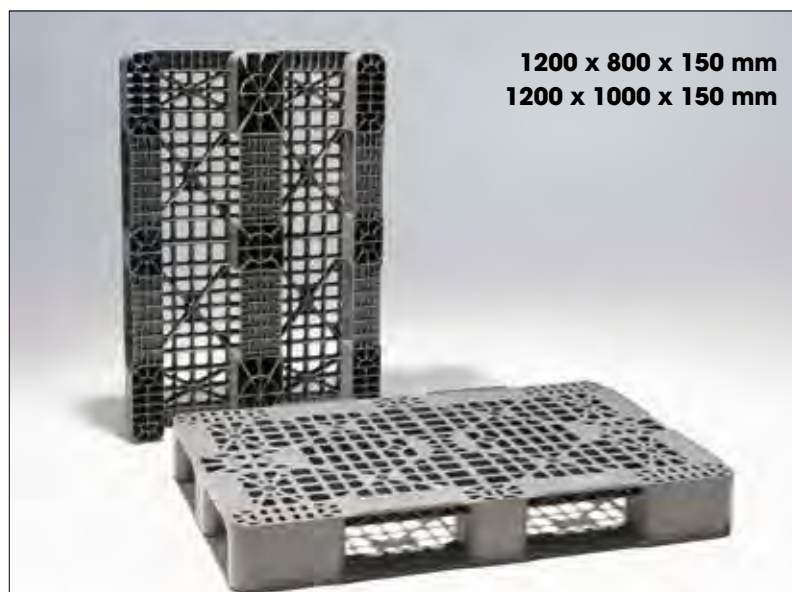

1200 x 800 x 150 mm
1200 x 1000 x 150 mm

art.nr.	omschrijving	gewicht	belastbaarheid (gelijmatig verdeeld)		
			statisch	dynamisch	stelling
MP-120815-124B-R	○ grijs, PP recycle, 3 sleden, open dek, 1200 x 800 x 150 mm	12 kg	3000 kg	1000 kg	400 kg
MP-121015-134B-R	● grijs, PP recycle, 3 sleden, open dek, 1200 x 1000 x 150 mm	16 kg	3000 kg	1000 kg	400 kg

Onderstaande pallets zijn hetzelfde als bovenstaande maar met gesloten dek. Ze zijn breed inzetbaar. Ook leverbaar met 2 sleden. Afhankelijk van de benodigde veiligheidsvoorschriften kunnen de pallets worden voorzien van antislip doppen. Standaard zijn de pallets voorzien van opstaande randen tegen afschuiven.



1200 x 800 x 150 mm
1200 x 1000 x 150 mm

art.nr.	omschrijving	gewicht	belastbaarheid (gelijmatig verdeeld)		
			statisch	dynamisch	stelling
MP-120815-024B-R	○ grijs, PP recycle, 3 sleden, gesloten dek, 1200 x 800 x 150 mm	13 kg	3000 kg	1000 kg	400 kg
MP-121015-034B-R	● grijs, PP recycle, 3 sleden, gesloten dek, 1200 x 1000 x 150 mm	16,5 kg	3000 kg	1000 kg	400 kg

Onderstaande kunststof medium duty pallet is, door de gladde sleden, geschikt voor gebruik op rollenbanen en transportsystemen. Leverbaar met of zonder opstaande rand. De pallet is geschikt voor levensmiddelen en is gemakkelijk te reinigen.

1200 x 800 x 150 mm

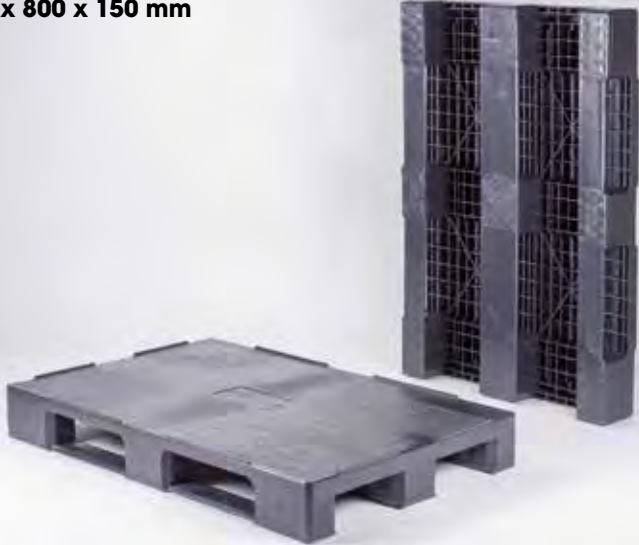

art.nr.	omschrijving	gewicht	belastbaarheid (gelijkmatig verdeeld)		
			statisch	dynamisch	stelling
PAL-1208-S	● zwart, 3 sleden, met omlopende stapelrand, gesloten bovendeck	23 kg	5000 kg	1500 kg	-

Optioneel:

- Inwendige stalen verstevigingsprofielen
- Zonder opstaande randen
- Bedrukking/markering



Zonder stapelrand.



Stalen verstevigingsprofielen.



Markering d.m.v. brandstempel. Simpel en goedkoop.



Zeefdruk.

Door de open structuur zijn onderstaande high-end medium duty pallets goed te reinigen. Standaard zijn de pallets voorzien van ingelaste anti-slip stroken. Tevens zijn er hoekelementen op de 4 hoeken aangebracht om krimpfolie op zijn plaats te houden.

1200 x 800 x 160 mm
1200 x 1000 x 160 mm



art.nr.	omschrijving	gewicht	belastbaarheid (gelijkmatig verdeeld)		
			statisch	dynamisch	stelling
ZP-128016-4302-7	○ grijs open dek met blauwe anti-slipstroken, 3 sleden, versterkt zonder omlopende rand 1200 x 800 x 160 mm	21,5 kg	7500 kg	1750 kg	1750 kg
ZP-121016-7302-7	○ grijs open dek met blauwe anti-slipstroken, 3 sleden, versterkt met omlopende rand 1200 x 1000 x 160 mm	25,5 kg	7500 kg	1500 kg	1400 kg

Legenda

- Voorraadproduct, binnen 1 werkdag verzendgereed.
- Levertijd 1 à 2 weken.

Polypropeen (PP) is een vrijwel onbreekbare taai kunststof die bacteriewerend is en bestand tegen chemische inwerking van zuren en oplosmiddelen. PP wordt ook veel gebruikt voor kratten en is hittebestendiger dan PE.

800 x 600 x 160 mm

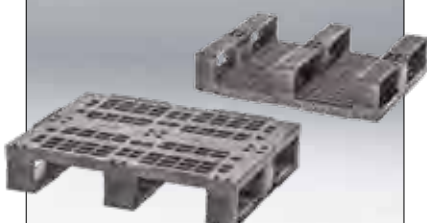

art.nr.	omschrijving		
DP-080616-1310-9	○	zwart, PP, 3 sleden, open dek	
gewicht	belastbaarheid (gelijmatig verdeeld)		
	statisch	dynamisch	stelling
8 kg	2000 kg	1000 kg	500 kg



Pallets met 5 of 6 sleden kunnen gebruikt worden voor doorstapeling, bijv. bij gebruik met big bags. Het gewicht wordt gelijkmatig verdeeld.



Pool pallet, open variant, 1200 x 1000 x 160 mm. Beschikbaar op 3, 5, of 6 sleden.

Indien u kwalitatief zeer hoogwaardige pallets zoekt gemaakt uit taai Polypropeen, dan bent u bij Engels aan het juiste adres. Op deze 2 pagina's vindt u onze zwaarlast pallets. Deze pallets zijn bestand tegen zeer zware belasting, zowel statisch als dynamisch. Daarnaast kan men deze in stellingen inzetten met een belastbaarheid van wel 1000 kg.

1200 x 800 x 155 mm



art.nr.	omschrijving	gewicht	belastbaarheid (gelijmatig verdeeld)			
			statisch	dynamisch	stelling	
ZP-120815-1310-9	●	zwart, PPcop recycle, 3 sleden, open dek	18 kg	4000 kg	2000 kg	1000 kg
ZP-120815-1310-7	○	grijs, PPcop, 3 sleden, open dek	18 kg	4000 kg	2000 kg	1000 kg
ZP-120815-0310-9	●	zwart, PPcop recycle, 3 sleden, gesloten dek	18 kg	4000 kg	2000 kg	1000 kg
ZP-120815-0310-7	○	grijs, PPcop, 3 sleden, gesloten dek	18 kg	4000 kg	2000 kg	1000 kg

Onderstaande pool pallets met 3 sleden zijn ook leverbaar met 5 of 6 sleden:

1200 x 1000 x 155 mm

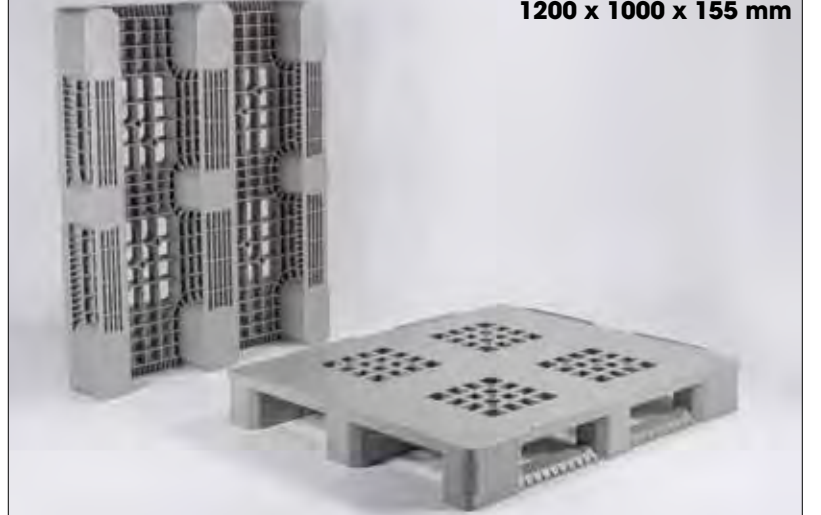

art.nr.	omschrijving	gewicht	belastbaarheid (gelijmatig verdeeld)			
			statisch	dynamisch	stelling	
ZP-121015-1310-9	○	zwart, PPcop recycle, 3 sleden, open dek	18 kg	5000 kg	2500 kg	1250 kg
ZP-121015-1310-7	○	grijs, PPcop, 3 sleden, open dek	18 kg	5000 kg	2500 kg	1250 kg
ZP-121015-0310-9	○	zwart, PPcop recycle, 3 sleden, gesloten dek	22 kg	5000 kg	2500 kg	1250 kg
ZP-121015-0310-7	○	grijs, PPcop, 3 sleden, gesloten dek	22 kg	5000 kg	2500 kg	1250 kg

Naast Europallets en ISO pallets (blokpallets), zijn zwaarlast pallets ook verkrijgbaar in de maten 1140 x 1140 mm en 1200 x 1200 mm. Zeer geschikt als u producten met grotere afmetingen, zoals vaten, op de pallets dient te plaatsen of indien dit efficiënter is voor uw opslag of transport. Deze pallets (gemaakt van Polypropeen) zijn zeer robuust en hebben een belastbaarheid in de stelling van 1250 kg.

1140 x 1140 x 165 mm



art.nr.	omschrijving	gewicht	belastbaarheid (gelijkmatig verdeeld)		
			statisch	dynamisch	stelling
ZP-111116-0340-9	○ zwart, PP recycle, 3 sleden, gesloten dek	23 kg	5000kg	2500 kg	1250 kg
ZP-111116-1340-9	○ zwart, PP recycle, 3 sleden, open dek	22,5 kg	5000 kg	2500 kg	1250 kg
ZP-111116-0640-9	○ zwart, PP recycle, 6 sleden, gesloten dek	26 kg	5000 kg	2500 kg	1250 kg
ZP-111116-1640-9	○ zwart, PP recycle, 6 sleden, open dek	25,5 kg	5000 kg	2500 kg	1250 kg

Onderstaande pallets zijn vanwege het formaat erg geschikt voor vervoer in zeecontainers.

1200 x 1200 x 165 mm



art.nr.	omschrijving	gewicht	belastbaarheid (gelijkmatig verdeeld)		
			statisch	dynamisch	stelling
ZP-121216-0340-9	○ zwart, PP recycle, 3 sleden, gesloten dek	24,5 kg	5000 kg	2500 kg	1250 kg
ZP-121216-1340-9	○ zwart, PP recycle, 3 sleden, open dek	24 kg	5000 kg	2500 kg	1250 kg
ZP-121216-0640-9	○ zwart, PP recycle, 6 sleden, gesloten dek	27,5 kg	5000 kg	2500 kg	1250 kg
ZP-121216-1640-9	○ zwart, PP recycle, 6 sleden, open dek	27 kg	5000 kg	2500 kg	1250 kg

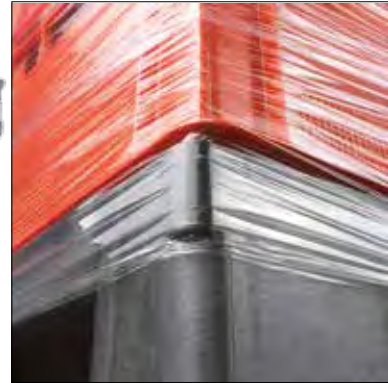

Speciaal ontworpen nokjes zorgen voor een strakke en veilige sealing.



Zwaarlast: voor ladingen vanaf 500 kg in hoogbouwmagazijnen. Vormvast en stijf. Kan zelfs in hoogbouwmagazijnen met hoge omgevingstemperaturen worden ingezet.



Ook een optie: Door de frontpanelen van palletboxen weg te frezen, ontstaan kunststof pallets met opstaande randen.

Legenda

- Voorraadproduct, binnen 1 werkdag verzendgereed.
- Leverbaar na overleg.

Bij hygiëne pallets worden boven- en onderkant apart spuitgegoten en vervolgens tegen elkaar gelast. Hierdoor zitten alle versterkingsribben aan de binnenkant en zijn ze aan buitenkant rondom glad. Er zijn geen kieren, naden en verborgen plekken waar zich schimmels of bacteriën kunnen nestelen.



Volledig gladde buitenkant

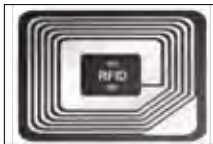

Optie: RFID



Optie: staalversterking



Op aanvraag leveren we E-line pallets ook met 5 sleden of frezen we de stapelrand weg.

Hygiëne pallets gemaakt van HDPE zijn door hun sandwich constructie met interne versterkingen erg sterk voor hun gewicht. De standaard kleur zijn lichtgrijs en donkergrijs, op aanvraag leveren wij ook blauw, wit en beige.

Deze pallets zijn erg geschikt voor de inzet in de farmaceutische, chemische, food of cleanroom omgeving doordat er geen mogelijkheid is voor de ophoping van vuil of vloeistof en de pallets goed reinigbaar zijn, ook met de hand.

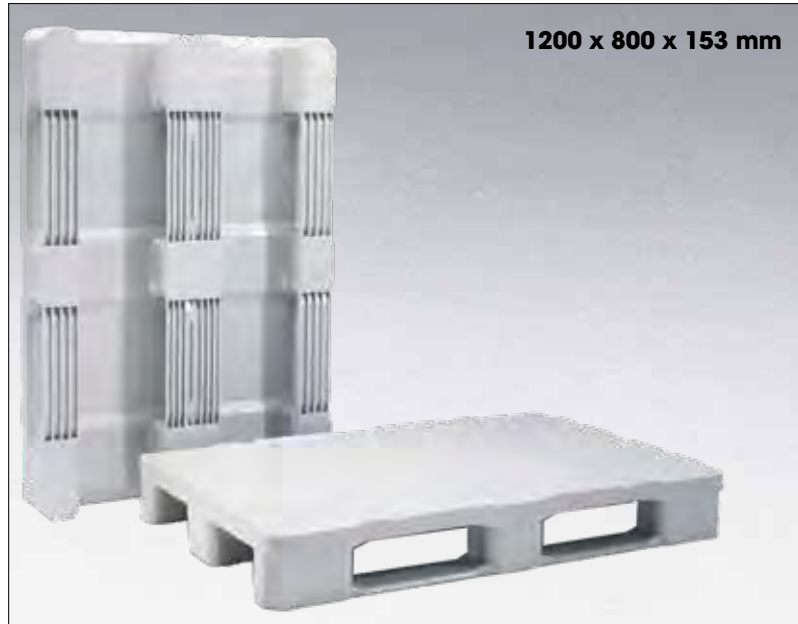

art.nr.	omschrijving	gewicht	belastbaarheid (gelijkmatig verdeeld)		
			statisch	dynamisch	stelling
HP-120815-030B-7	● PE, grijs, 3 sleden, volledig gesloten dek	18 kg	4800 kg	1200 kg	1000 kg
HP-120815-033B-R	● PE, recycle donkergrijs, 3 sleden, volledig gesloten dek	18 kg	4800 kg	1200 kg	1000 kg

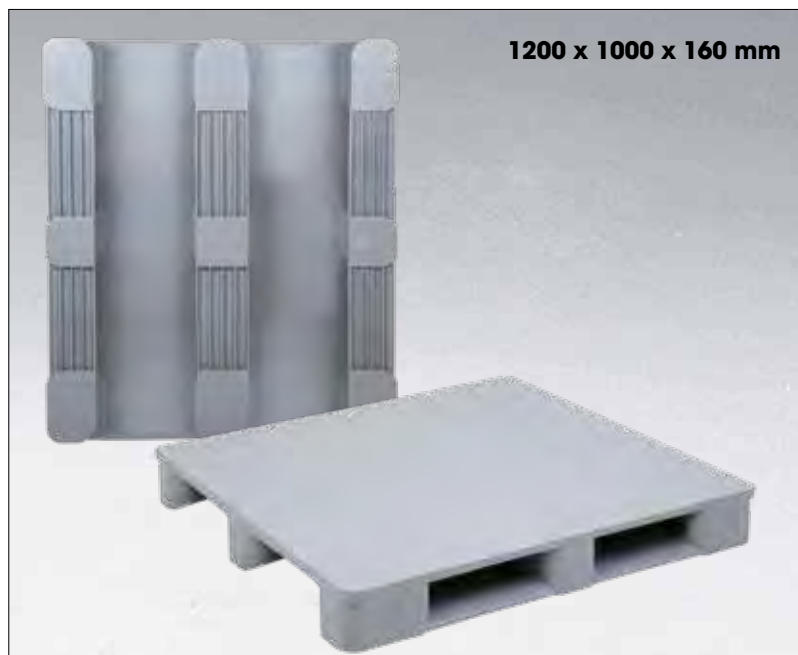

art.nr.	omschrijving	gewicht	belastbaarheid (gelijkmatig verdeeld)		
			statisch	dynamisch	stelling
HP-121016-030B-7	● PE, grijs, 3 sleden, volledig gesloten dek	23 kg	5000 kg	2500 kg	1250 kg
HP-121016-033B-R	● PE, recycle donkergrijs, 3 sleden, volledig gesloten dek	23 kg	5000 kg	1250 kg	750 kg

Voor de extra sterke hygiëne pallet hebben wij onderstaande serie. Deze pallets kunnen worden uitgevoerd met interne stalen versterkingsprofielen. Verder kunnen RFID transponders worden geïntegreerd in deze pallets.

Standaard leveren wij de pallets met opstaande randen van 7 mm. Op aanvraag zijn opstaande randen van 22 mm ook leverbaar.

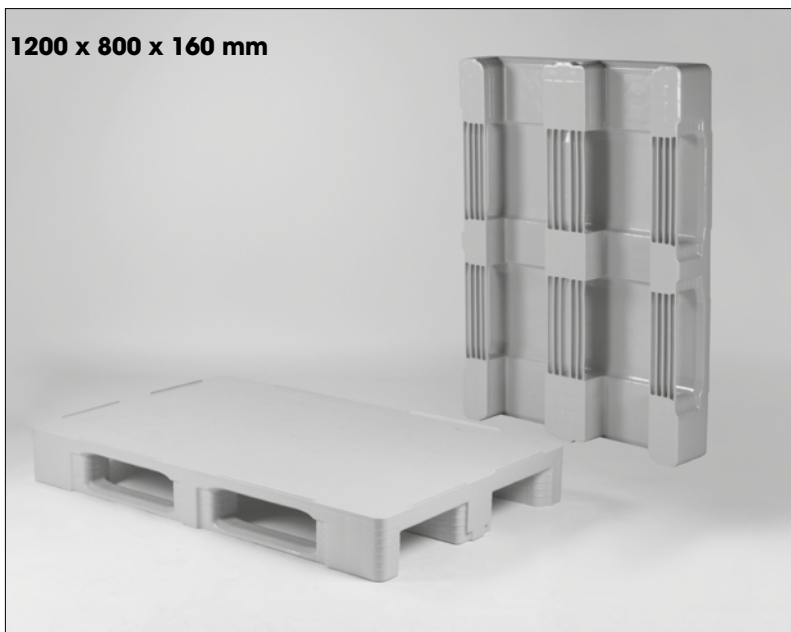

art.nr.	omschrijving	gewicht	belastbaarheid (gelijkmatig verdeeld)		
			statisch	dynamisch	stelling
HP-120816-0302-7	● grijs, 3 sleden, volledig gesloten dek met stapelrand	18 kg	7500 kg	1500 kg	1000 kg

Naast de bovenstaande Euro-pallet afmeting zijn zwaarlast hygiëne pallets ook leverbaar in ISO-pallet formaat. Eventueel voorzien van extra's als stalen versterking of verhoogde rand.

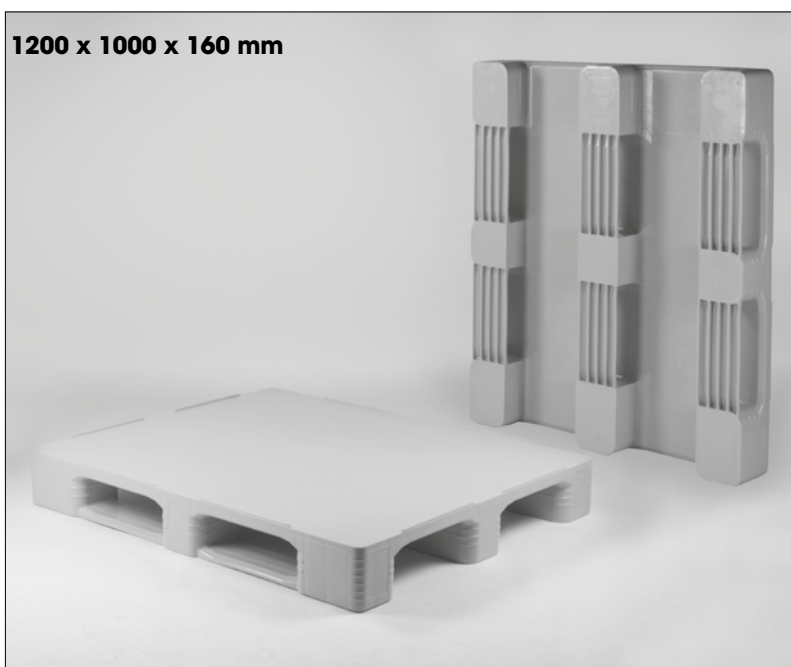

art.nr.	omschrijving	gewicht	belastbaarheid (gelijkmatig verdeeld)		
			statisch	dynamisch	stelling
HP-121016-0302-7	● grijs, 3 sleden, volledig gesloten dek met stapelrand	21,5 kg	7500 kg	1500 kg	1250 kg



Opstaande rand van 7 mm.



De constructie van de poot biedt bescherming tegen beschadiging door heftrucks.



Op aanvraag verkrijgbaar in blauw, wit of beige.

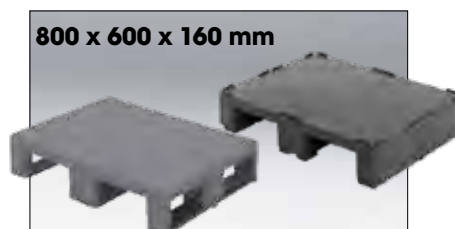

art.nr.	omschrijving
33-8060 D	● grijs, 3 sleden, gesloten dek, metaalversterkt, binnenliggende stapelrand
33-8060-630	● grijs, 3 sleden, gesloten glad dek, zonder stapelrand

EURO VLEESPALLET

Onze H-serie pallets op de foto hiernaast hebben de volgende eigenschappen:

- lange levensduur
- eenvoudig te reinigen
- ideaal voor opslag in de stelling en rollenbanen
- ideaal voor de opslag van eurobakken
- bruikbaar van -40°C tot +70°C



Zie pagina's 144 en 145 voor Euro-vleeskraffen.



Pallets in combinatie met euro-vleeskraffen op rollenbanen.



Standaard met middenkruis voor een exacte en solide positionering van de E kraffen. Voor gebruik buiten de poolsystemen is de H1 pallet ook verkrijgbaar zonder middenkruis.

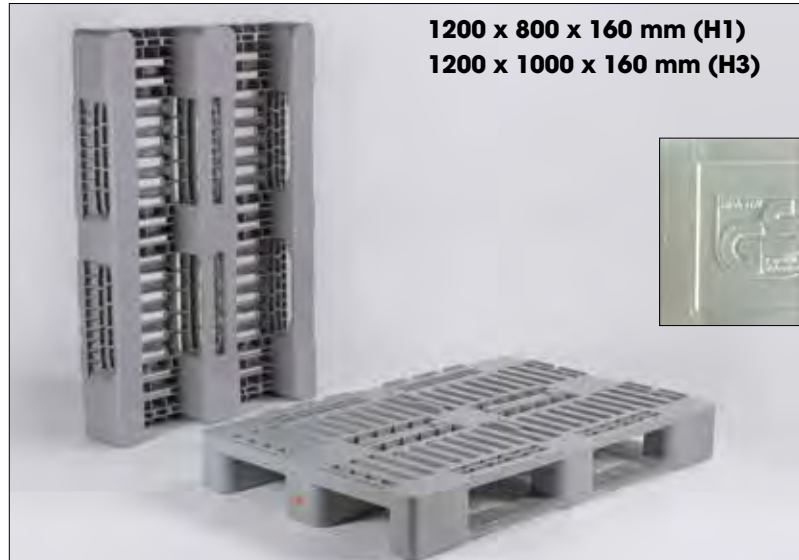

1200 x 800 x 160 mm (H1)

1200 x 1000 x 160 mm (H3)



art.nr.	omschrijving	gewicht	belastbaarheid (gelijmatig verdeeld)		
			statisch	dynamisch	stelling
FP-H1-RS19-7	● grijs, 3 gesloten sleden, open dek, met stapelrand, met middenkruis	18 kg	5000 kg	1250 kg	1000 kg
FP-H3-RS19-7	● grijs, 3 gesloten sleden, open dek, met stapelrand, met middenkruis	22 kg	5000 kg	1250 kg	850 kg

800 x 600 x 160 mm (H2)



art.nr.	omschrijving	gewicht	belastbaarheid (gelijmatig verdeeld)		
			statisch	dynamisch	stelling
FP-H2-RS19-7	● grijs, 2 gesloten sleden, open dek, met stapelrand, met middenkruis	9 kg	850 kg	500 kg	-



KANAALPLAAT-
OPZETWANDEN



Het Uni-Pak programma: altijd een maatwerk oplossing.

Uni-pak meermalige transportverpakkingen bestaan uit sterke, nestbare, extreem licht, holle kunststof pallets (productie via "twin-sheet vacuümvormen). Voorbeeld van belastbaarheid: tot wel 1500 kilo voor de 800 x 600 mm maat. Ze zijn voorzien van een groef waarin kunststof kanaalplaat opzetranden worden gezet, hoogte in principe naar keuze. Hierop passen weer dubbelwandige kunststof deksels. Deze opzetwanden worden vastgezet door grendels. Uni-pak transportverpakkingen zijn verzegelbaar. Ze worden niet uit voorraad geleverd, maar per order samengesteld, afgestemd op de logistiek van de klant. Minimale afname, afhankelijk van afmeting en uitvoering 50 à 100 stuks.



Gladde, goed te reinigen opzetrand en palletbodem.

MHT staat voor Meermalige Hygiënische Transportverpakking. Opzetrand en pallet zijn volledig glad, zonder ribben en bijzonder gemakkelijk te reinigen. Grotere hoogtes dan de afgebeelde zijn ook mogelijk, de opgevouwen opzetranden zijn dan wel groter dan de Euronorm palletmaat.

art.nr.	buitenmaat	binnenmaat	gewicht
P870.700 2K ●	1200 x 1000 x 940 mm	1162 x 962 x 782 mm	37,2 kg



De drie componenten van de Uni-Pak.

Meer informatie vindt u bij opvouwbare palletboxen, vanaf pagina 244.



De drie componenten van een MHT vormen samen een retour-eenheid.



Een lege MHT is maar 230 mm hoog.

Legenda

- Voorraadproduct, binnen 1 werkdag verzendgereed.
- Leverbaar na overleg.

PALLETS

VERZEND- EENHEDEN 800 X 600

Een “verzendeenheid” is een meermalig bruikbare ladingdrager waarop goederen geze-kerd en veilig vervoerd worden.

De hieronder getoonde 'Pally' pallet combineert uitstekend met het Clever Lid deksel.

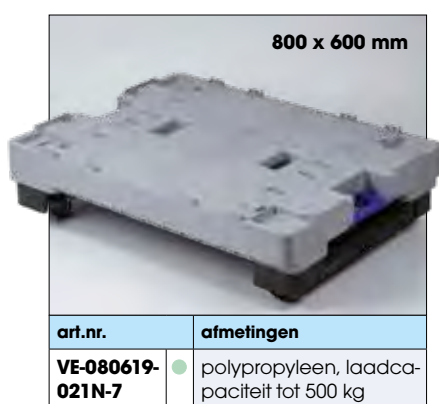

Met het voetpedaal wissel je eenvoudig tussen pallet en transportroller. Door het voetpedaal in te drukken tilt u gemakkelijk 500 kg en komt de Pally van de grond.



Lichtgewicht en makkelijk te verwijderen zonder pompwagen.

De combinatie van Pally en Clever lid is oorspronkelijk ontwikkeld voor de Britse post als alternatief voor rolcontainers. Ten opzichte van rolcontainers is deze verzendeenheid ruimtebesparend, licht van gewicht en eenvoudig te manoeuvreren zonder heftruck of pompwagen. Daarnaast is geen wikkelfolie nodig, dus tijdsbesparend én minder afval.

Het Clever lid is toepasbaar op alle pallets en verkrijgbaar met verschillende bevestigingshaken (afhankelijk van de pallet). De spanbanden zijn ingebouwd in het verzenddeksel en te vergrendelen en ontgrendelen met een hendel. Daarnaast kan het deksel verzegeld worden voor beveiliging van de goederen.



Mogelijkheid tot verzegelen.



Op het Clever Lid deksel zijn extra nokken geïntegreerd waardoor de Clever Lids en Pally's goed (onderling) stapelbaar zijn. De aluminium buizen in het polypropyleen deksel zorgen voor extra grip en helpen bij manoeuvreren van vracht.

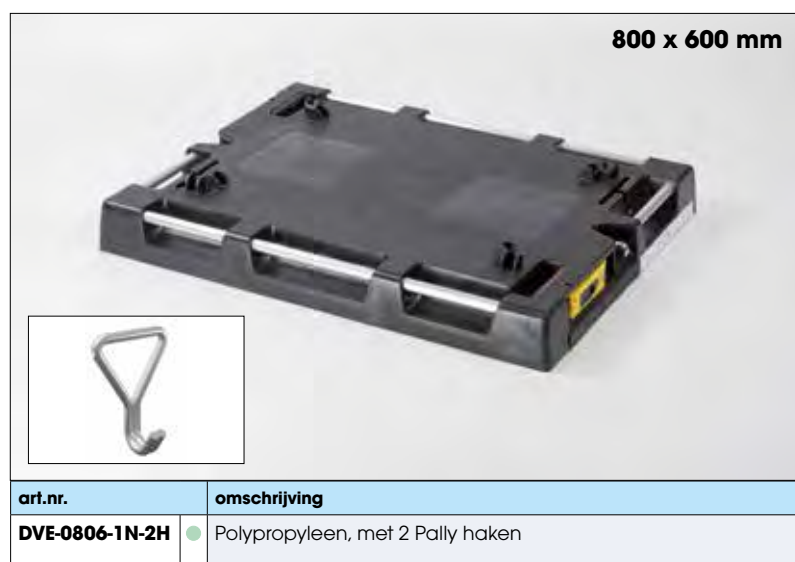

PALLETS

VERZEND-
EENHEDEN
1200 X 1000



Lichtgewicht Clever lid deksel voor op houten en kunststof pallets.



Optioneel: afneembare trekstang en koppelstukken.



Het deksel is voorzien van volledig geïntegreerde spanbanden met ratelmechanisme. Het Clever lid is verkrijgbaar met 2 of 4 spanbanden. De banden zijn als cassette uitwisselbaar of vervangbaar.



De spanbanden zijn verkrijgbaar met verschillende haken.

1200 x 800 mm
1200 x 1000 mm



Engels levert ook een simpele verzendeenheid. Geschikt voor vervoer van Euronorm bakken. Glijdend verstelbare sjorbanden houden alles tussen pallet en topcap op zijn plaats.

verzendeenheid 1200 x 1000 mm



art.nr.	omschrijving
DVE-1208-1N-2HHK	○ Polypropyleen, 2 haken voor houten pallets (korte zijden)
DVE-1208-1N-2HHL	○ Polypropyleen, 2 haken voor houten pallets (lange zijden)
DVE-1208-1N-4HH	○ Polypropyleen, 4 haken voor houten pallets (alle zijden)
DVE-1210-1N-2HHK	○ Polypropyleen, 2 haken voor houten pallets (korte zijden)
DVE-1210-1N-2HHL	○ Polypropyleen, 2 haken voor houten pallets (lange zijden)
DVE-1210-1N-4HH	○ Polypropyleen, 4 haken voor houten pallets (alle zijden)

art.nr.	verzendeenheid
P1210-3 TOP	○ 1200 x 1000 mm nominaal (1235 x 1035 mm) pallet, topcap en 4 geniete banden.

Voor meer informatie kunt u contact opnemen met onze afdeling Verkoop.

Lassen en aanpassen vanuit bestaande pallets
Bestaande pallets kunnen we verkleinen of vergroten. Delen toevoegen of juist verwijderen. Voor meer informatie zie hoofdstuk Productiemethodes vanaf pagina 13.



Maatwerk pallets speciaal voor gebruik in cleanrooms.



ESD veilige pallet met opzetwand en deksel beschermen ABS units tijdens opslag en vervoer tegen stof en beschadiging.

Eigen productie

We produceren ook zelf, zowel in staal als kunststof. Als bestaande pallets niet toereikend zijn maken we ze zelf. In overleg met de klant komen we tot de beste oplossing. Doordat we eigen productie- en assemblage-afdelingen hebben we de kennis in huis én leveren we maatwerk pallets al vanaf enkele stuks.



Aan elkaar gelaste pallets voor vervoer van brandstof tanks.

Naast het aanpassen en maken van pallets personaliseren wij ook pallets. We voorzien de pallet van uw logo of tekst.



Middels zeefdruk gepersonali-seerde industrie pallets.





Insteekverzegelingen



Staatverzegelingen



Containerverzegelingen

ARROWLOCK VERZEGELINGEN

DISTRIBUTIE- BAKKEN

Verzegelen? Dat doet u niet alleen wegens kans op diefstal, maar ook vanwege productaansprakelijkheid. Als uw zending geopend wordt, wilt u zekerheid dat erin zit wat u erin deed. Denk aan problemen die kunnen ontstaan door bijvoorbeeld drugsmokkel.



Opvouwbare bak met twee U-vorm zegels.



E-LINE bak met "anti-diefstal" deksel, twee insteekzegels.



Ze zijn gemakkelijk te verwijderen, zonder hulp van mes of tang.



Twinned ArrowLock; sets van gekoppelde insteekverzegelingen met identieke nummering en/of barcode staan garant voor optimale zekerheid.



ArrowLock™ distributiebak verzegelingen.

Wij leveren verzegelingen passend bij alle bekende merken distributiebakken, zowel opvouwbaar als nestbaar. Zo ziet de ontvanger in één oogopslag dat niemand bij de inhoud van de bak geweest is.

Onze zegels zijn doordacht: ze zijn gemakkelijk te verwijderen, zonder hulp van mes of tang.

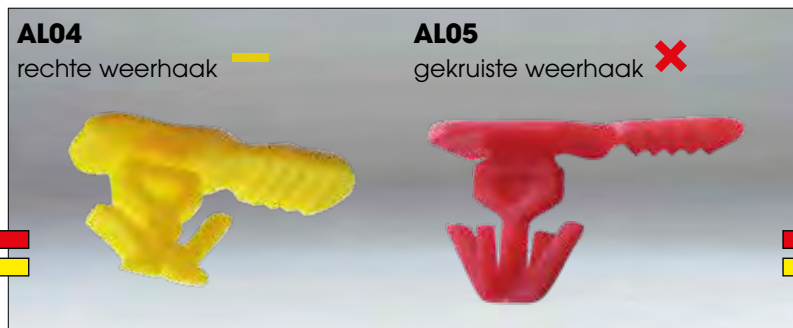

ArrowLock™	uitvoering
AL04.xx	● "twist to break" lip 36 x 10 mm, uit voorraad leverbaar in rood en geel
AL05.xx	● "twist to break" lip 36 x 10 mm, uit voorraad leverbaar in rood en geel

Waar hogere veiligheidsniveaus gewenst zijn, voorzien wij de verzegelingen van uw firmalogo en/of doorlopende nummers en/of barcodes. Verkoopseenheid 1000 stuks.

Instructie insteekverzegelingen:



Stap 1:
Licht de lip van de verzegeling iets op en draai een kwartslag naar buiten.



Stap 2:
Trek in één beweging tijdens het draaien de lip met een 'rukje' omhoog.



Stap 3:
De insteekverzegeling breekt en de inhoud van de bak is nu toegankelijk.

STAART- VERZEGELINGEN

VERZEGELBARE TASSEN

Legenda

- Voorraadproduct, binnen 1 werkdag verzendgereed.
- Leverbaar na overleg.

Startverzegelingen leveren we in 3 veiligheidsklassen:

- **Veilig:** PP standaard uit één stuk, zoals de LightLock™
- **Veiliger:** PP met acetaal(POM) sluitmechanisme, zoals de AceLock™ en SentryLock™
- **Veiligst:** PP met stalen sluitmechanisme, zoals de JawLock™, Mini JawLock™, Maxi JawLock™ en SmoothLock™

LightLock™ is onze basic verzegeling welke door z'n lage breeksterkte met de hand kapot te trekken is. Dit maakt de LightLock™ bij uitstek geschikt voor het verzegelen van brandblussers, brandhaspels (legionellapreventie), EHBO-koffers en het controleren van interventieuitrusting.



LightLock™ zegels, geschikt voor bijvoorbeeld interventiematerialen en brandblussers.

LightLock™



LightLock™	lengte	staart ø	breeksterkte	uitvoering
LL01	● 220 mm	2,6 mm	6,1 kg	label 21 x 33 mm met unieke nummering

Als u er zeker van wilt zijn dat de inhoud van uw zending voor iedereen ontoegankelijk is, behalve voor de ontvanger.



art.nr.		b	h	d / rits lengte
AB01	○	300	250	55
AB02	○	350	250	75
AB03	○	400	300	100
AB04	○	460	350	100
AB05	○	400	300	200
AP01	○	300	250	55
AP02	○	350	250	75
AP03	○	400	300	100
AE01	○	250	200	200
AE02	○	300	250	250
AE03	○	400	300	350

De tassen met hengsel (AB), zonder hengsel (AP) en de enveloppen (AE) zijn vervaardigd door middel van een vlamdovende combinatie van PVC en polyester. Voorzien van labelhouders. Naden zijn zo afgewerkt, dat van buitenaf lospeuteren niet mogelijk is.



ZipLock™ ritsluiting zegels.

ZipLock™	uitvoering
ZL	○ met unieke nummering
ZL.00 B	● wit, blanco

Andere kleuren zijn op aanvraag leverbaar.

De transparante zegelhouder toont onbevoegd openen feilloos aan!

STAART- VERZEGELINGEN

ZAKKEN EN BAKKEN

De verzegelingen op deze pagina zijn zeer gemakkelijk aan te brengen en door de "side tear off" ook gemakkelijk te verwijderen zonder mes of schaar.

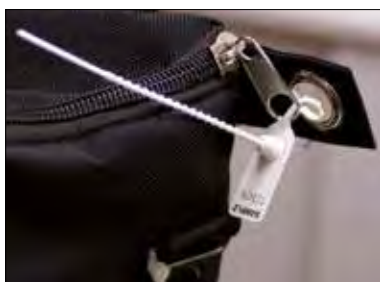

AceLock™: door z'n compacte vormgeving ideaal voor toepassingen waarbij een beperkte verzegelruimte beschikbaar is.



SentryLock™: dankzij het ontoegankelijke sluitmechanisme is openen en hersluiten onmogelijk, zelfs met gereedschap.



SmoothLock™: extreem veilig door hun stalen sluitmechanisme. Zeer gemakkelijk aan te brengen, omdat de gladde strap bij het aantrekken nauwelijks weerstand ondervindt.

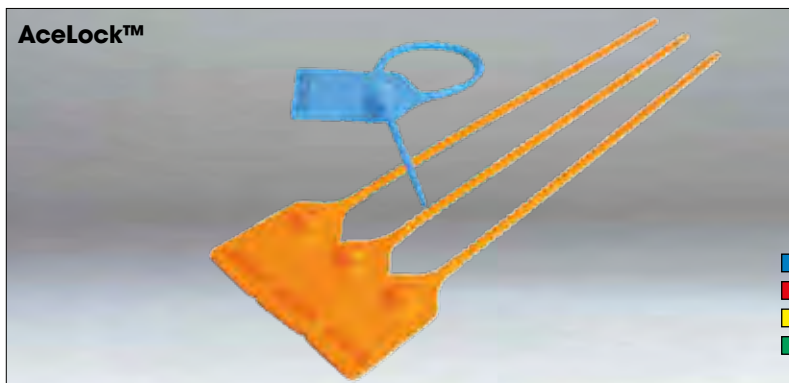

AceLock™: de veelzijdige staartverzegeling, voorzien van een acetaal (POM) sluitmechanisme.

AceLock™	lengte	staart ø	breeksterkte	uitvoering
ACE20 (rood)	200 mm	3,0 mm	12 kg	"side tear off" label 30 x 18 mm
ACE30 (blauw)	300 mm	3,0 mm	12 kg	

Andere kleuren zijn op aanvraag leverbaar.



SentryLock™ verzegelingen, extra veilig door acetaal (POM) sluitmechanisme, waardoor de fraudebestendigheid hoog is.

SentryLock™	lengte	staart ø	breeksterkte	uitvoering
SY25-STO	250 mm	3,8 mm	20 kg	label 50 x 28 mm met "twist tear off" scheurlijn
SY35-STO (rood)	350 mm	3,8 mm	20 kg	

Andere kleuren zijn op aanvraag leverbaar.

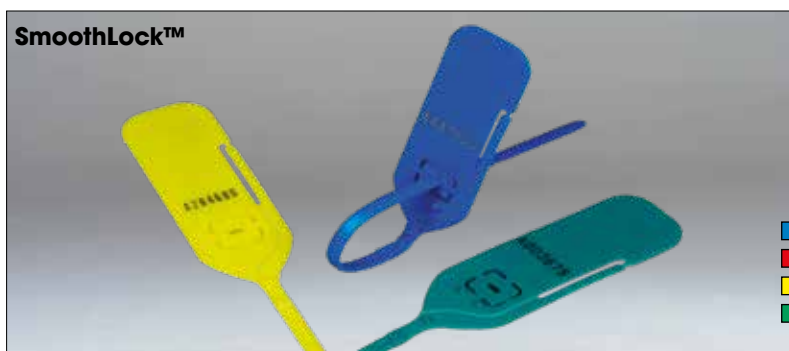

SmoothLock™ sluitingen: glad en daardoor soepel aan te brengen. Extreem veilig door hun stalen sluitmechanisme!

SmoothLock™	lengte	staart bxd	breeksterkte	uitvoering
SM20 (rood)	200 mm	5,4 x 2 mm	25 kg	label 67 x 30 mm met "side tear off" scheurlijn
SM30	300 mm	5 x 2 mm	25 kg	label 67 x 30 mm met "side tear off" scheurlijn

Andere kleuren zijn op aanvraag leverbaar.

Zeker in de luchtvaart is security een hot item. Smokkelaars en terroristen testen constant beveiligingsmethoden. Voor gebruik in deze uitdagende omgeving leveren we de JawLock™ verzegelingen.

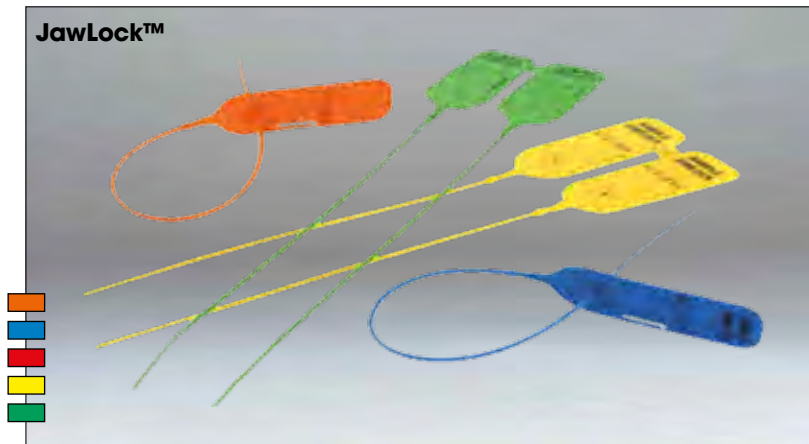

MiniJawLock™	lengte	staart	breeksterkte	uitvoering
MJ15 (rood of groen)	150 mm	ø2 mm	15 kg	standaard labelgrootte 30x18 mm.
MJ20 (geel)	200 mm	ø2 mm	15 kg	Op aanvraag ook leverbaar met groot label 55x18 mm en/of met "side tear off" scheurlijn
MJ25 (oranje)	250 mm	ø2 mm	15 kg	
MJ30 (blauw)	300 mm	ø2 mm	15 kg	
MJ40 (rood)	400 mm	ø2 mm	15 kg	

Andere kleuren en varianten zijn op aanvraag leverbaar.

JawLock™	lengte	staart	breeksterkte	uitvoering
JL25 (geel)	250 mm	ø2,2 mm	15 kg	standaard label 55 x 28 mm met "side tear off" scheurlijn

Andere kleuren en varianten zonder "side tear off" scheurlijn zijn op aanvraag leverbaar.

MaxiJawLock™	lengte	staart	breeksterkte	uitvoering
MX30 (blauw)	300 mm	ø4 mm	40 kg	standaard label 67 x 30 mm met "side tear off" scheurlijn
MX40 (geel)	400 mm	ø4 mm	40 kg	

Andere kleuren en varianten zonder "side tear off" scheurlijn zijn op aanvraag leverbaar.

HybridLock™: Sluitzegels: niet strak, de punt ervan wordt in de kop geklikt. De strap en label zijn bedrukbaar.

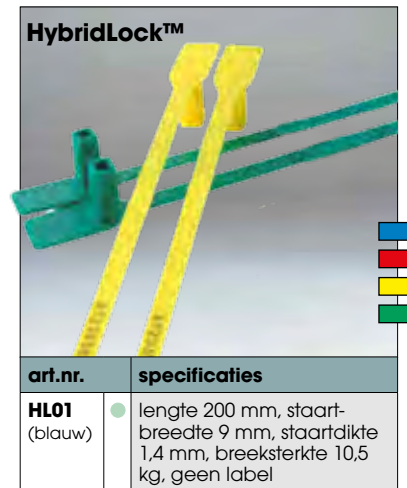

Andere kleuren zijn op aanvraag leverbaar.

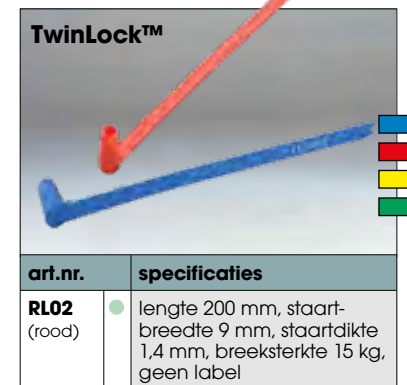

De TwinLock™ is extra veilig door een dubbel sluitmechanisme. Andere kleuren zijn op aanvraag leverbaar.



HybridLock™ en TwinLock™ Sluitzegels, niet om strak te trekken, meer een soort hang-slot.



Postzakken met Maxi-JawLock™.



Cateringrolley met Mini JawLock™.



Cassettes met JawLock™.

BARRIÈRE- VERZEGELINGEN

VOOR WEG- EN ZEETRANSPORT



De HanaLock™ wordt met het slothuis naar boven door de containervergrendeling gestoken. Op deze manier is er geen kans dat er vuiligheid in het mechaniek komt of dat er neerslag in het slothuis achterblijft dat de metalen delen van de verzegeling kan aantasten.

Op de foto hieronder is de barrièreverzegeling op een onjuiste manier bevestigd.



De barrièreverzegelingen kunnen enkel door een draadkniptang of betonschaar verwijderd worden.



AluLock™ slothuizen zijn zwart, wit, blauw, groen, rood of goud geanodiseerd, ook met barcode.

Zowel de HanaLock™ als de UnoLock™ verzegeling zijn voorzien van een "spinblock", waardoor de pin maximaal 130° gedraaid kan worden in het slothuis. De verzegeling zal altijd intact blijven, ook indien het plastic ABS huls, bewust danwel onbewust, kapot gaat. Indien er geknoeid is met de verzegeling zal dat bij de HanaLock™ direct zichtbaar zijn door beschadiging aan de coating van de pin.

De UnoLock 3.0 gaat nog een stap verder door gebruik van een transparant polycarbonaat slothuis. Dit maakt eventuele pogingen tot fraude of sabotage nog beter zichtbaar en beschermt tevens de bedrukking van de unieke nummering.

UnoLock 3.0™

HanaLock™

art.nr.	pin	nuttige lengte	breeksterkte	uitvoering
HAN01C (geel)	● ø8 mm	50 mm	1350 kg	Gecoate, stalen pin met ABS slothuis.
UN30 (oranje)	● ø8 mm	44 mm	1300 kg	Gecoate stalen pin met ABS/Polycarbonaat slothuis.

Andere kleuren zijn op aanvraag leverbaar.

Als openen alleen met een draadkniptang of betonschaar mag, kiest u voor de AluLock™ of de heavy-duty verzegelingen UnoLock™ en HanaLock™. Inzetbaar tussen de -40°C en +120°C. Bij de AluLock™ staat de wikkeling van de kabel onder spanning, na knippen staan de draden alle kanten op en is hersluiten onmogelijk.



AluLock™ aluminium/staal hangslot zegels.

art.nr.	lengte	ø staart	slotgrootte	breeksterkte
ALU1.5 (blauw)	● 300 mm	1,5 mm	32 x 22 x 6 mm	200 kg
ALU2.5 (groen)	● 300 mm	2,5 mm	32 x 22 x 8,8 mm	500 kg
ALU3.5 (rood)	● 300 mm	3,5 mm	32 x 22 x 8,8 mm	1000 kg

Andere kleuren zijn op aanvraag leverbaar.

BAKKEN VOOR AFVALINZAMELING EN -SCHEIDING



Afvalscheiding



Afvalinzameling



Boven- en ondergrondse
afvalinzameling

ENGELS
voor een beter milieu

Afval scheiden in kunststof of stalen afvalbakken. Wij leveren verschillende series afvalbakken en afvalstations voor gebruik in diverse omgevingen, zowel binnen als buiten. Onze ecomodules maken het scheiden van afval eenvoudig dankzij hun modulaire systeem. Afvalstations, in kunststof en staal, leveren we naar wens met speciale deksels en/of stickers en met de keuze uit verschillend aantal fracties.



**Milieuboxen en
batterij-inzameling**



Rako inzamelbakken

KUNSTSTOF AFVALBAKKEN



Korven voor intelligente
afvalscheiding



Creëer uw eigen
afvalstations



Modulair
afvalbakkensysteem

INZAMELING KCA/KGA

KCA (Klein Chemisch Afval) komt overal vrij. Zaken als olie, inkten en oplosmiddelen horen niet in gewone vuilverbrandingsinstallaties en nog veel minder op de stort of in het riool. Voor het apart houden van dit chemisch afval leveren wij onze milieuboxen uit onbreekbare, milieuvriendelijk kunststof.



Voorzien van een gebruiksaanwijzing op het deksel van alle producten die onder KCA inzameling vallen.

In de jaren '80 en '90 leverde Engels als eerste de milieubox aan gemeentes in heel Nederland. Inmiddels leveren we hetzelfde concept ook aan andere landen als Engeland, Frankrijk en Scandinavië.



Milieuboxen zijn uit voorraad leverbaar in blauw en/of grijs en kunnen bedrukt worden met uw naam en/of logo. Andere kleuren milieuboxen kunnen we leveren op aanvraag. Qua sterkte en gebruiksgemak zijn ze bijzonder geschikt voor de werkomgeving. Ze zijn voorzien van scharnierende deksels met gedrukte gebruiksaanwijzing en snapsluitingen.



Kantoormilieuboxen van 60, 30 en 20 liter.

Voor huis aan huis milieuboxen zie pagina 308.

Legenda

- Voorraadproduct, binnen 1 werkdag verzendgereed.
- Levertijd 1 à 2 weken.
- Leverbaar na overleg.

400 x 300 x 240 mm, 20 ltr.



milieubox, met gebruiksaanwijzing

art.nr.	omschrijving
3-204 MK-502	● milieubox, blauw

400 x 300 x 340 mm, 30 ltr.



milieubox, met gebruiksaanwijzing

art.nr.	omschrijving
3-205 MK-502	● milieubox, blauw

600 x 400 x 340 mm, 60 ltr.



milieubox, met gebruiksaanwijzing

art.nr.	omschrijving
3-202 MK-502	● milieubox, blauw

355 x 255 x 310 mm, 30 ltr.
555 x 355 x 310 mm, 60 ltr.



inzetdoos, autolock bodem

art.nr.	omschrijving
90118-1	● inzetdoos, karton, 30 ltr.
90118-2	● inzetdoos, karton, 60 ltr.

INZAMELING BATTERIJEN

De batterijkoker is een geheel eigen product en is desgewenst in verschillende maten verkrijgbaar. Onze standaard is een batterijkoker met een volume van 9 liter. Op de koker zit een deksel met het bekende batterijgat en een driekantslot.



Batterijkoker met staander (de vloerbevestiging is optioneel).

art.nr.	omschrijving
BAT-120800	● batterijkoker, design uitvoering
BAT-120800-VBP	○ vloerbevestigingsplaat voor BAT-120800 met slot
BAT-120800K	● batterijkoker, kunststof uitvoering

De batterijkoker heeft een volume van 9 liter (kokeruitvoering Ø120 mm, hoogte 800 mm). Op de koker zit een deksel met het bekende batterijgat en een driekantslot.

De koker zit bevestigd in de metalen standaard. De standaard is voorzien van twee grepen voor eenvoudige lediging. De grepen en de onderrand zijn afgewerkt met een rubberen profiel.

Bij gebruik buiten, bijvoorbeeld voor een winkel, kan de koker worden vastgezet en vergrendeld op een vloerplaat.



Batterijboxen 20 en 9 liter in 3 en 2 fractie uitvoering met opvangbakje NiCad batterijen en knoopcellen in 3-fractie box.

art.nr.	omschrijving
3-210 B-2-502	● gescheiden opvang van batterijen en knoopcellen
3-210 B-3-502	● gescheiden opvang van Nicad-, gewone batterijen en knoopcellen
3-204 B-1-502	● één inwerpopening
3-204 B-2-502	● gescheiden opvang van batterijen en knoopcellen
3-204 B-3-502	● gescheiden opvang van Nicad-, gewone batterijen en knoopcellen



Opvangbakjes voor NiCad batterijen en knoopcellen in 3-fractie box.



Als de verwerker over de juiste apparatuur beschikt, is scheiden niet meer nodig en volstaat één inwerpopening of er wordt alleen een verschil gemaakt tussen Ni-Cad en gewone batterijen.

E-LINE

INZAMELBAKKEN



Voor Gemeente Dantumadeel.



art.nr.	omschrijving
3-204 P-	400 x 300 x 220 mm, opdruk: papierbak
3-301 P-	600 x 400 x 220 mm, opdruk: papierbak

Inzamelbakken zijn leverbaar in grijs en vaak in rood en blauw, bijvoorbeeld als papierbak of kantoomlieubox.



Inzamelbakken met gemonteerde brievenbus met slot. Daarnaast kan de bak, bijv. tijdens transport, verzegeld worden.

Ons E-line systeem inzamelbakken is gemaakt van bijna onbreekbare, vorstbestendige kunststof. Inhoud: tussen de 2 en 175 ltr. op deze pagina vindt u de meest courante.



Recycleset, samenstelling naar keuze.



Ecolect, recycleset samenstelling naar keuze.

Onze design korven zijn wel degelijk "hufferproof". Ze zijn bestand tegen gooi en smijtwerk en voelen zich evengoed thuis op kantoor als op straat, getuige referenties als het Ministerie van Defensie, de KLM, Fost Plus en ING-Bank.



Meerdere fracties in één compacte stapel.

Hieronder staan de gekleurde korven die we op voorraad houden. De korf is op aanvraag verkrijgbaar in andere kleuren. De korven kunnen geperforeerd of gesloten zijn, met of zonder inwerpopening.



490 x 300 x 385 mm, 32,5 ltr.

art.nr.	omschrijving
PS-325G.50	● dichte korf, blauw
PS-325G.90	● dichte korf, zwart

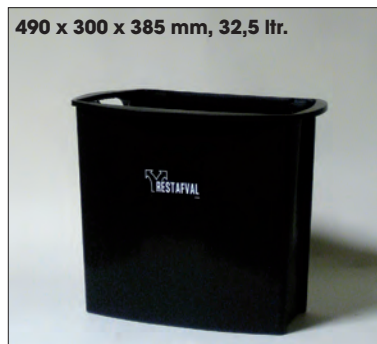

490 x 300 x 385 mm, 32,5 ltr.

art.nr.	omschrijving
PS-325G-1.50	● dichte korf, blauw
PS-325G-1.90	● dichte, zwart



490 x 300 x 385 mm, 32,5 ltr.

art.nr.	omschrijving
PS-325P.50	● geperforeerde korf, blauw
PS-325P.90	● geperforeerde korf, zwart
PS-325P.60	● geperforeerde korf, groen
PS-325P.10	● geperforeerde korf, geel
PS-325P.70	● geperforeerde korf, grijs



490 x 300 x 385 mm, 32,5 ltr.

art.nr.	omschrijving
PS-325P-1.50	● geperforeerde korf, blauw
PS-325P-1.90	● geperforeerde korf, zwart
PS-325P-1.60	● geperforeerde korf, groen



Stapelbaar, voor een efficiënte benutting van de ruimte.



Nestbaar, voor efficiënt opbergen.



art.nr.	omschrijving
PS-325-100	● hengsel, blauw

Gehard stalen hengsel met kunststof greep, verzinkt en gelakt.



art.nr.	omschrijving
PS-325-D.50	● scharnierdeksel, blauw
PS-325-D.90	● scharnierdeksel, zwart

Scharnierdeksel voor glas en papier korven.



Bedrukbaar oppervlak aan de voorzijde.

KUNSTSTOF BAKKEN

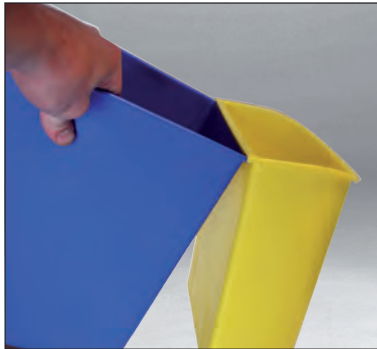

De bakjes aan de zijkant hangen aan de middelste bak.

Bijzonder robuuste afvalbak die zo ontworpen is dat hij strak tegen de muur geplaatst kan worden. Dankzij een metalen tegengewicht aan de binnenzijde van het deksel, valt deze automatisch dicht.



340 x 280 x 440 mm, 25 ltr.

art.nr.	omschrijving
ST-1003-GRY	afvalbak met kanteldekseel, grijs



450 x 370 x 610 mm, 40 ltr.

art.nr.	omschrijving
ST-1005-GRY	afvalbak met kanteldekseel, grijs

Legenda

- Voorraadproduct, binnen 1 werkdag verzendgereed.
- Levertijd 1 à 2 weken.
- Leverbaar na overleg.



Eenvoudig, fris en strak geprijsde afvalbak met een minimum aan grondoppervlak.

art.nr.	afmetingen	omschrijving
0240.500	● 217 x 240 x 290 mm	afvalbak, vierkant, tweezijdig t.v.v. 0230, 13 ltr. blauw
0240.900	● 217 x 240 x 290 mm	afvalbak, vierkant, tweezijdig t.v.v. 0230, 13,5 ltr. zwart
0230.100	● 217 x 155 x 290 mm	afvalbak, halfrond, t.b.v. 0240, 6,2 ltr. geel
0230.600	● 217 x 155 x 290 mm	afvalbak, halfrond, t.b.v. 0240, 6,2 ltr. groen
0230.900	● 217 x 155 x 290 mm	afvalbak, halfrond, t.b.v. 0240, 6,2 ltr. zwart

Pedaalemers hoeft u niet aan te raken tijdens het weggooien van uw afval. Deksel blijft niet openstaan, zodat er geen nare geurtjes vrijkomen. Verkrijgbaar al vanaf één stuk.



art.nr.	inhoud	afmetingen (lxbxh)	omschrijving
PS-95805-	○ 60 ltr.	370 x 370 x 430 mm	pedaalemmer in hierboven afgebeelde kleurvarianties

Aan variaties keuze genoeg. De afvalbak is er in 4 volumes, de bak zelf is standaard in het wit of het grijs en de deksels zijn standaard verkrijgbaar in het wit, grijs, rood, groen, blauw en geel.

De afvalbakken hebben ronde hoeken en een glad oppervlak en zijn dus eenvoudig schoon te maken. De versterkte bodem, zijversterkingen en de dikte van het plastic dragen bij aan de duurzaamheid van de afvalbak.



Deze afvalbak is er in 4 formaten en met keuze uit 6 verschillende kleuren deksel, geel, rood, blauw, groen, grijs en wit en twee kleuren rompen: wit of grijs.

art.nr.	afmetingen lxbxh	inhoud
SO-1230	● 410 x 400 x 435 mm	30 ltr.
SO-1245	● 410 x 400 x 600 mm	45 ltr.
SO-1270	● 495 x 412 x 673 mm	70 ltr.
SO-1290	● 500 x 412 x 820 mm	90 ltr.

Het deksel sluit nauw aan op de bak waardoor hinderlijke geurtjes worden tegengehouden. Op de voorkant van het deksel is een ruimte voorzien om een sticker met de afvalfractie op te plaatsen.



Elke pedaallemmer wordt geleverd met een stickervel met zes afvalfractie symbolen.

Deze serie afvalbakken is speciaal in het assortiment opgenomen om te kunnen voldoen aan eisen die gesteld worden aan het werken conform de HACCP regelgeving. Ze zijn eenvoudig schoon te houden en zeer robuust.



Voor alledaags gebruik in diverse omgevingen, zoals openbare ruimtes, ziekenhuizen, bedrijven en scholen.



Robuust pedaalmechanisme.



Sterke kunststof wielen aan de achterzijde van de 90 liter afvalbak.

PUSH BINS



Perfect passend onder een toonbank.



De inwerpklep valt dicht en houdt zo het afval uit het zicht.

330 x 475 x 150 mm



art.nr.	afmetingen
PB-1002-BLA	transportroller, zwart

Handig transportrollertje op zwenkwielletjes waarvan twee geremd. Passend voor zowel de 60 ltr als de 80 ltr afvalbak.

Variante van de Ecosort op pagina 283. Deze hoge afvalbak heeft de inwerpopening aan de voorkant zodat de bak ideaal is voor achter de bar of onder de toonbank. De deksels passen op zowel de 60 liter bak als de 80 liter bak.



De afvalbakken zijn onderling stapelbaar. Optioneel: scharnierende zakhouder voor vastklemmen van vuilniszak, art.nr. PB-RING-S.

art.nr.	afmetingen lxbxh	omschrijving
PB-1080-GRY	460 x 320 x 580 mm	kunststof afvalbak, grijs, 60 ltr.
PB-1090-GRY	460 x 320 x 762 mm	kunststof afvalbak, grijs, 80 ltr.
PB-1081-GRY-LID	470 x 340 x 220 mm	deksel met inwerpklep, grijs
PB-1082-GRY-LID	470 x 340 x 220 mm	deksel met glasinwerp, grijs
PB-1083-GRY-LID	470 x 340 x 220 mm	deksel met papiersleuf, grijs



Alle deksels passen op zowel de 60 als de 80 liter bak. Bij iedere bak wordt een stickervel met zes afvalfractie symbolen geleverd.

art.nr.	afmetingen	omschrijving
PB-1011-GRY-LID	455 x 330 x 65 mm	dicht deksel, grijs
PB-1012-GRN-LID	455 x 330 x 65 mm	deksel met ronde inwerp, groen
PB-1013-YEL-LID	455 x 330 x 65 mm	deksel met vierkante inwerp, geel
PB-1014-BLU-LID	455 x 330 x 65 mm	deksel met papiersleuf, blauw

Het is steeds normaler geworden om ons afval te scheiden. Papier, glas en restafval worden niet langer bij elkaar in de vuilnisbak gedaan. Engels heeft enkele fraaie en zeer betaalbare afvalbakken waarmee u uw afvalstroom kunt regelen.



Sterke, ruimte-efficiënte afvalbak van 60 of 70 liter op nog geen 0,20 m² vloer. Optioneel: Zakhouder voor vastklemmen van de vuilniszak, art.nr. 80178-E-RING.

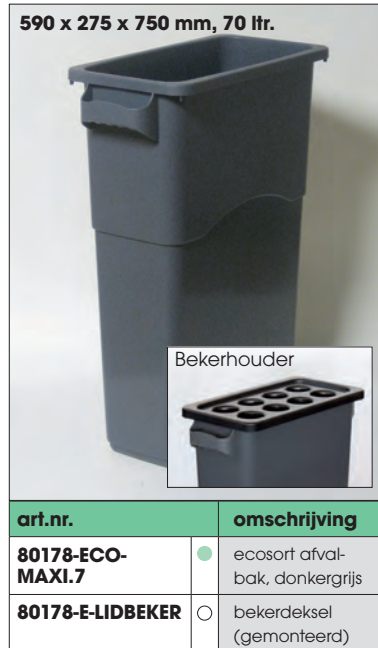

U heeft vele mogelijkheden in het onderscheid van fracties door verschillende deksels. Alle deksels passen op zowel de Midi als de Maxi uitvoering. De deksels en stickers zijn verkrijgbaar in verschillende kleuren overeenkomstig met de kleuren van de afvalfracties.



art.nr.	omschrijving
80178-E-LIDCAN	● deksel met ronde gaten, grijs
80178-E-LIDPAPER	● deksel met langwerpige opening, blauw. Ook verkrijgbaar met slot (art.nr. 80178-LIDSEC.5).
80178-E-LIDGW.9	● deksel zonder gaten, zwart
80178-E-LIDPLAST	● deksel met ronde gaten voor plastic, oranje
80178-E-LIDGLAS	● deksel voor glas: bruin voor bruin glas, wit voor wit glas, aqua voor groen glas en aqua voor gemengd glas



art.nr.	omschrijving
80178-E-LIDSWG	● deksel met zelfsluitend kleppen, grijs

Afval weggooien zonder bak of deksel aan te raken.



art.nr.	omschrijving
80178-E-TROLLEY	○ trolley, zwart, 415 x 660 x 310 mm

We houden diverse stickersets voor deksel en bak op voorraad. Afwijkende kleuren en symbolen zijn op aanvraag ook mogelijk.



art.nr.	omschrijving
90115-E-SET-	● sticker met afvalfractie (papier, glas, rest)
80178-E-CLIPON	● Stickerhouder voor Ecomaxi of Ecomidi



Het afvalstation is herkenbaar gemarkeerd door gelaserde namen van de fracties en vormen van de inwerpopening.



Het aanbrengen van een slot is standaard.



Afvalstations voor DAR Nijmegen.



5-fractie afvalunits voor Fundashon Mariadal Ziekenhuis op Bonaire.

Legenda

- Voorraadproduct, binnen 1 werkdag verzendgereed.
- Levertijd 1 à 2 weken.
- Leverbaar na overleg.

De afvalstations zijn geschikt voor zowel afvalzakken als -bakken. De 60 liter zakken hangen in stalen scharnierende afvalzakhouders. De kunststof bakken hangen op de rand van de ombouw en worden door het deksel stevig op hun plaats gehouden. De inwerpopeningen zijn uit aluminium gesneden. Uit voorraad leverbare fracties: glas, restafval, papier, plastic en verpakkingen.



De kleur en vorm van de inwerpopening geven de afvalfractie aan.

De bakken zitten opgesloten in de houder en kunnen zonder sleutel niet worden meegenomen. Ook mogelijk met dichte wanden.

art.nr.	afmetingen	omschrijving
EN-7775112.7	○ 724 x 600 x 762 mm	2-fractie afvalunit met trashfunnels en grijze 60 ltr. bakken
EN-7775113.7	○ 1051 x 600 x 762 mm	3-fractie afvalunit met trashfunnels en grijze 60 ltr. bakken
EN-7775114.7	○ 1378 x 600 x 762 mm	4-fractie afvalunit met trashfunnels en grijze 60 ltr. bakken
EN-7775115.7	○ 1705 x 600 x 762 mm	5-fractie afvalunit met trashfunnels en grijze 60 ltr. bakken



Afvalunit in een bedrijfskantine, met dichte voorwand op verzoek van de klant.

Voor de scheiding van afval in bijvoorbeeld openbare ruimtes is het afvalstation een stijlvolle, praktische en flexibele oplossing. Het afvalstation heeft een strakke uitstraling en is hufferproof door haar solide constructie. Standaard is de stalen ombouw verkrijgbaar in antraciet of wit. Met een keuze uit 2, 3, 4 of 5 fracties, kan het afvalstation per afvalstroom naar wens worden ingezet.

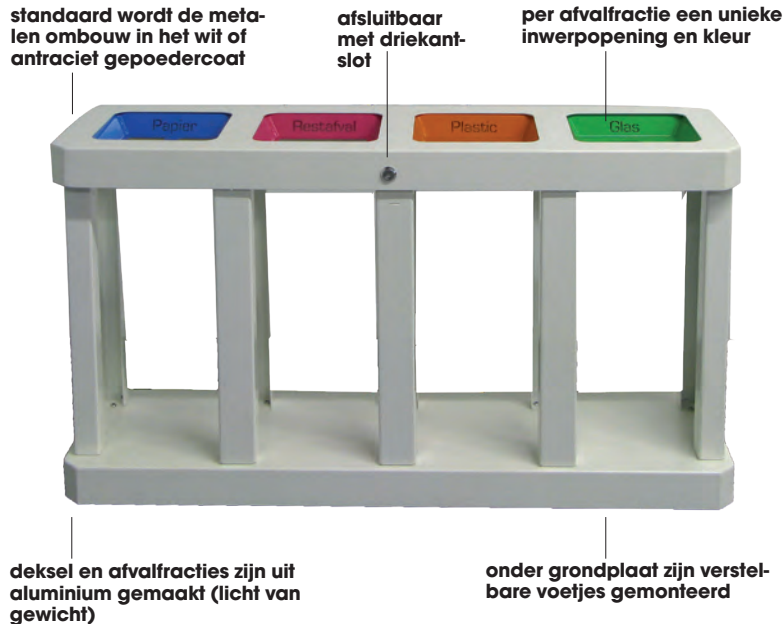

art.nr.	afmetingen	omschrijving
EN-7775012	○ 724 x 600 x 762 mm	2-fractie afvalunit met trashfunnels en afvalzakklappen
EN-7775013	○ 1051 x 600 x 762 mm	3-fractie afvalunit met trashfunnels en afvalzakklappen
EN-7775014	○ 1378 x 600 x 762 mm	4-fractie afvalunit met trashfunnels en afvalzakklappen
EN-7775015	○ 1705 x 600 x 762 mm	5-fractie afvalunit met trashfunnels en afvalzakklappen

Het afvalstation laat ruimte open tot aanpassingen. Er zijn uitgewerkte versies voor 60 liter bakken en zakken. Voor smalle gangen is een slanke versie met zakken getekend. Ook maatwerk stations leveren we graag, bijvoorbeeld aangepast aan bij u in gebruik zijnde bakken of beschikbare ruimte.



4-fractie afvalunit met doorzichtige afvalzakken op het station van Antwerpen.

Het eerste afvalstation werd speciaal ontworpen voor de NMBS, de Belgische Spoorwegen. De kleuren zijn aangepast aan de kleuren van de organisatie. In het kader van het anti-terrorisme programma "vigipirate" is gekozen om transparante plastic zakken te gebruiken. De pilot sloeg aan en er werden op treinstations door heel België afvalstations geplaatst.



Afvalstations in grote aantallen geleverd aan de Belgische Spoorwegen (NMBS), zoals hier in Brugge en Antwerpen.



Afvalstation, met bak en zakken. Een echte eye-catcher op kantoor of in openbare ruimte.

Ecomodules zijn stapelbare en koppelbare afvalbakken. Er passen emmers en/of afvalzakken in. Iedere denkbare combinatie is samen te stellen, variërend van wit en bont papier op kantoor, vertrouwelijk papier in een behandelkamer tot glas in een keuken.

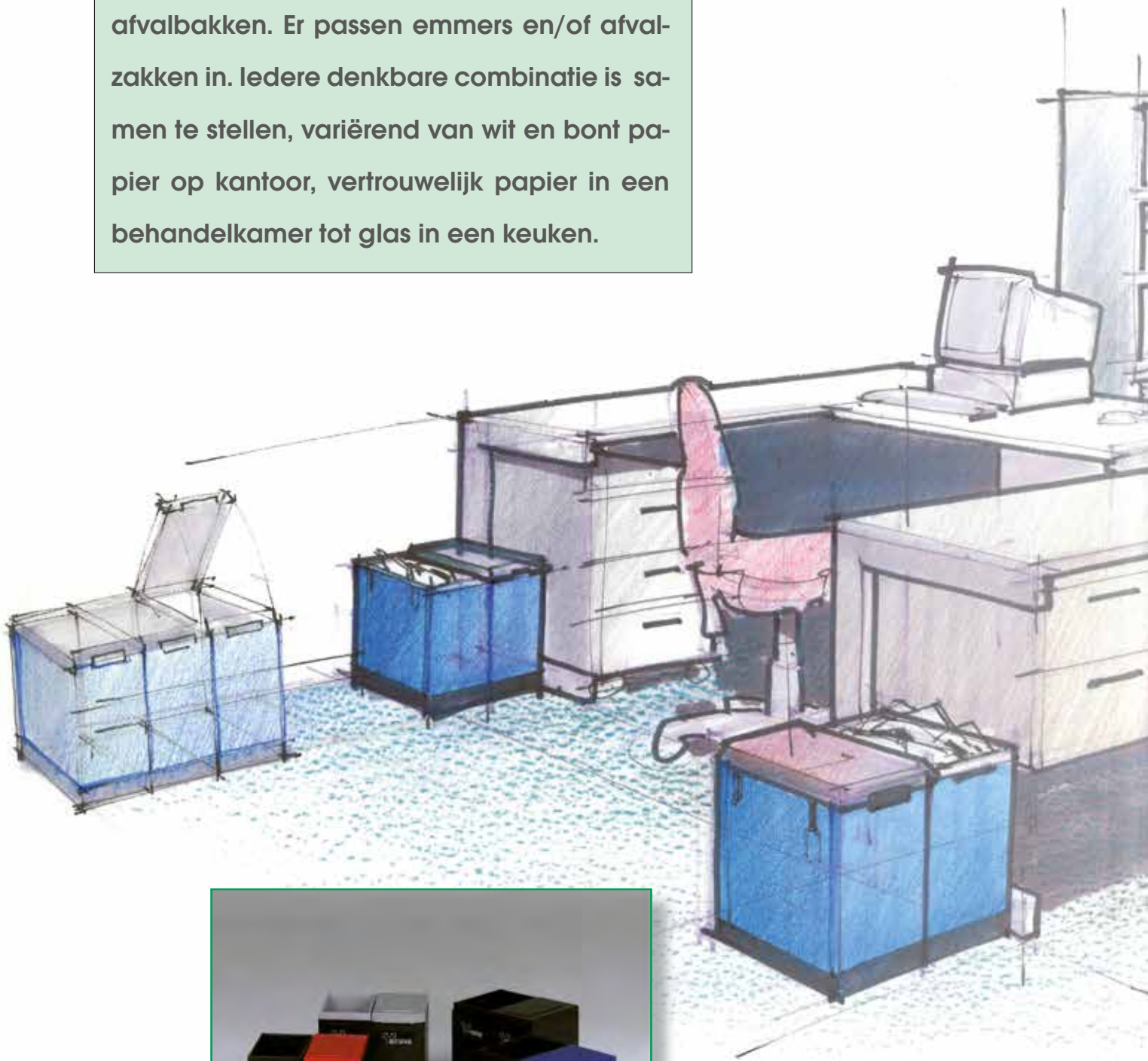

Compact en uitvoerbaar
in diverse kleuren



Op elkaar te klikken
om meerdere fracties
mogelijk te maken



Onderzetwagen en
andere accessoires
optioneel



Modulair en eenvoudig
te combineren voor
diverse fracties

Onze afvalmodules zijn samengesteld uit verschillende bouwstenen. De twee basiselementen zijn de ombak met 18 liter inhoud en een ombak met 40 liter inhoud. Beide eenheden zijn stapelbaar, en indien gewenst, koppelbaar in zowel de breedte als in de hoogte.

Voor onder het bureau volstaat een duo uitvoering. Links een emmer met hengel voor papier, snel en makkelijk leeg te gooien en rechts een restafvalzak onder het deksel, groot genoeg om hooguit eens per 14 dagen vervangen te worden.

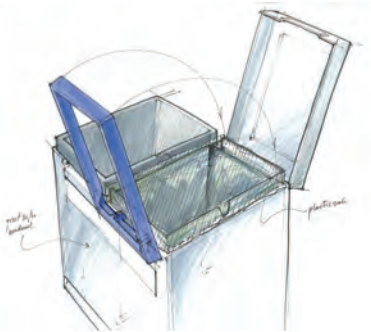

Voor (bij)keukens pak je de trio uitvoering, je klikt eenvoudig een module met kantelbak onder een duo uitvoering.

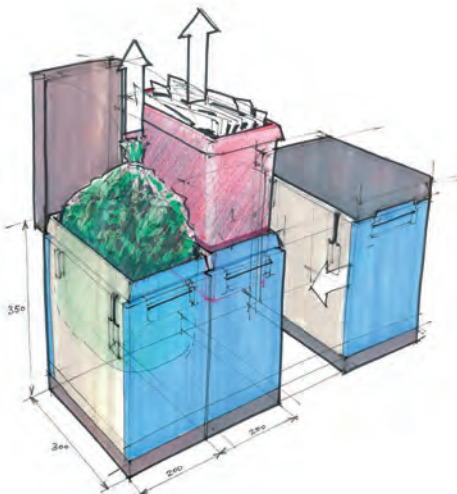

Meer informatie over de losse onderdelen en het principe van de ecomodule is te vinden op pagina's 292 en 293.

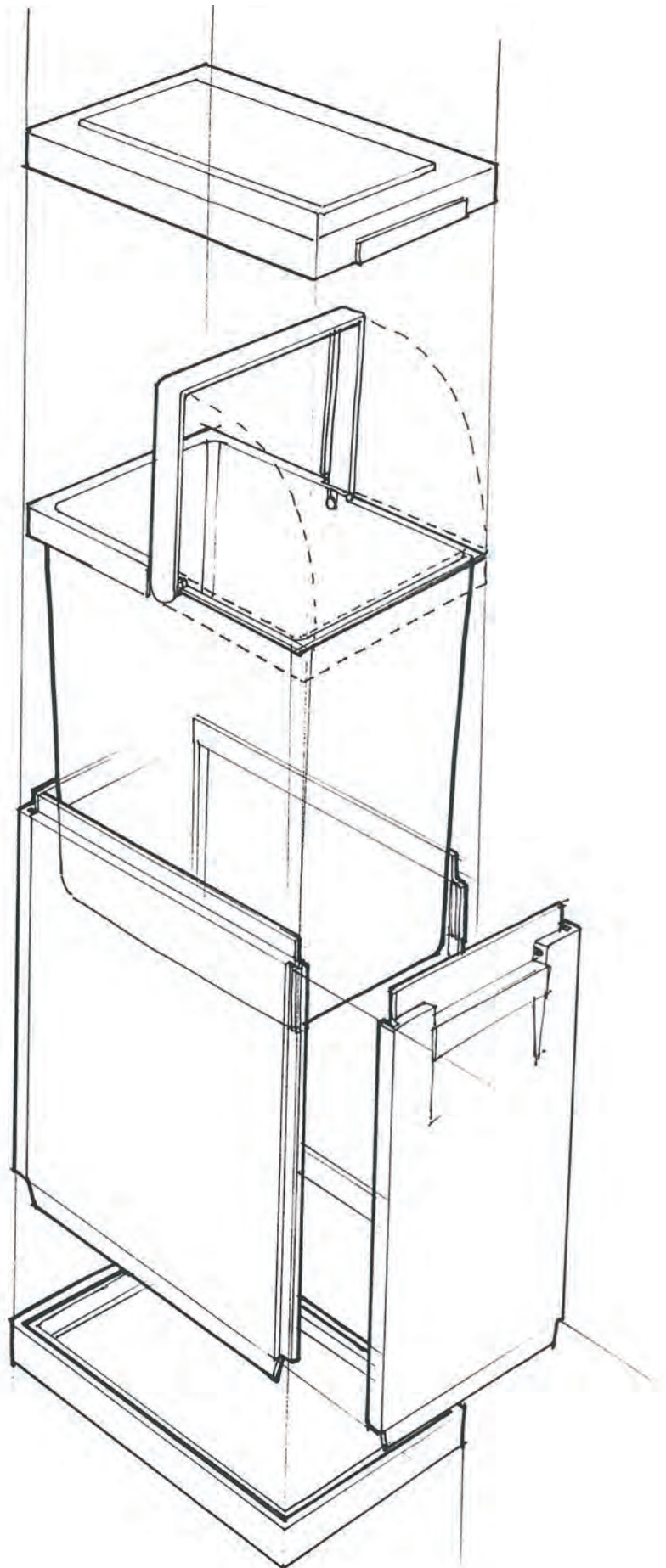

Maximaal hergebruik van huishoudelijk afval

Steeds vaker wordt gefocust op het sorteren (omgekeerd inzamelen) van afval. Hierbij ligt de nadruk op de inzameling van herbruikbare grondstoffen uit huishoudelijk afval en wordt restafval bijzaak. Met het oog op de toekomst (toenemende schaarste van grondstoffen) vormt voor veel gemeenten dergelijk afvalbeleid de leidraad voor de komende jaren. Onze modulaire modules maken het scheiden van afval eenvoudig en aan diverse afvalsoorten aan te passen.

Van technische tekening naar gerealiseerd eindproduct

In overleg met de klant zoeken we naar een passende oplossing zoals een specifieke samenstelling of kleuren van de huisstijl. Engels heeft deze modules geleverd aan:

- KLM
- Technische Universiteit Enschede
- Maas in Eindhoven
- Van Lanschot
- Insead in Parijs

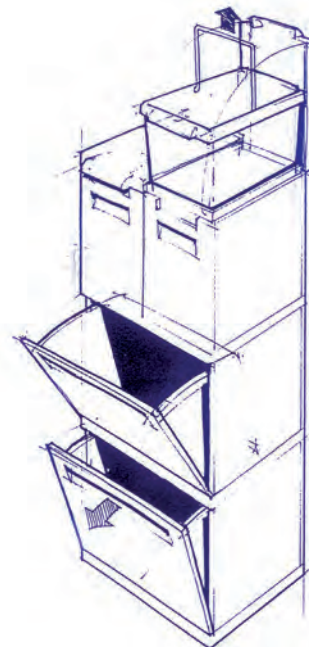

Stel uw ideale combinatie samen!

Nut en noodzaak van afval scheiden hoeven we niet meer uit te leggen. Ecomodules stel je samen om in iedere omgeving te scheiden wat zinnig is. Dit levert meer motivatie en minder irritatie op.

Niet alleen voor op kantoor is dit een geschikte oplossing. De module is tevens inzetbaar in de werkplaats, de kantine, de keuken en de bijkeuken.

De kleuren van de deksels en kantelbakken corresponderen met die van afvalcontainers: voor maximale duidelijkheid samen met de stickers.



art.nr.	omschrijving
90200-302	● ecomodule zakkenklem

Een scharnierende klem houdt de afvalzak op zijn plaats.



art.nr.	omschrijving
90200-301	● ecomodule inhangbakje

Inhangbakje voor bio-afval of koffiebekers.



400 x 300 x 350 mm
2x 18 ltr.

Duo uitvoering, met links een emmer met hengsel voor papier, snel en makkelijk te ledigen en rechts een zakkenklem met restafvalzak afgesloten met een deksel.



Sterke RVS onderzetwagen voor onder de modules

art.nr.	omschrijving
OW-8030	● RVS onderzetwagen bodemmaat 800 x 300 mm, geschikt voor 4 modules

Al zijn insteekwielen sterk genoeg om een stootje te verdragen, voor professioneel gebruik adviseren wij onderzetwagens.



Trio uitvoering. Klik eenvoudig een module met kantelbak onder een duo uitvoering.

KLANTSPECIFIEKE ECOMODULES



Combinatie voor glas/papier/bio/restafval.

art.nr.	omschrijving
902-QUATRO.9933	● kantoomodule op wielen voor 4 fracties, zwart/ rood met twee deksels en twee zakkenklemmen
90143-2	● afvalzak passend in kantelemmer (per 100 st.)

De Ecomodules kunnen ook als opbergsysteem gebruikt worden. Stapel en koppel de verschillende 40 liter ecomodules met kantelemmer tot één grote wand en u heeft een efficiënt en kleurrijke opbergkast.

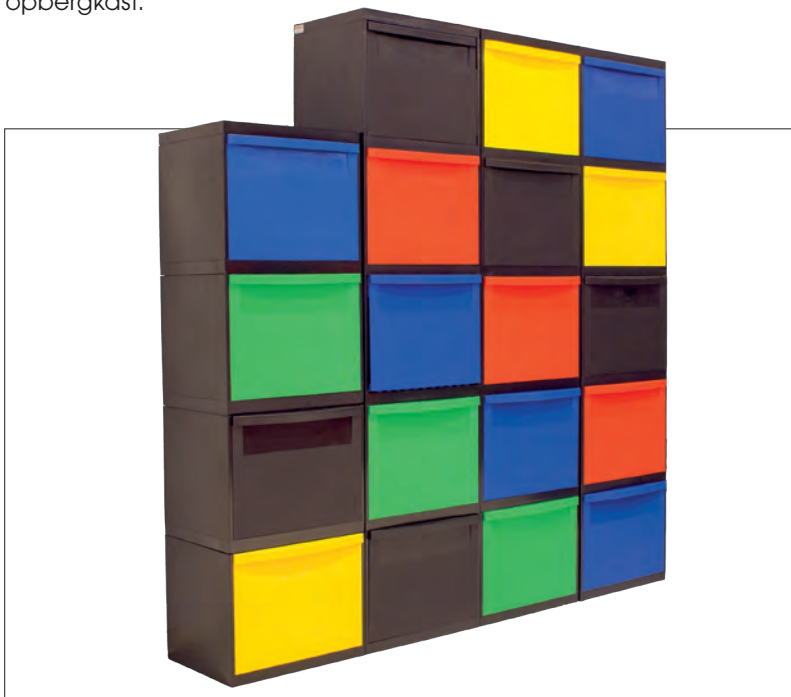

Ecomodules zijn standaard leverbaar met verschillende kleuren kantelemmers. Bij grotere afname uit te voeren in uw bedrijfskleuren. Naast afvalinzameling inzetbaar voor opslag van spullen. Ons verkoopteam helpt u graag met het samenstellen van uw specifieke combinatie.



Vertrouwelijke documenten zijn veilig te scheiden door middel van de module met papiersleuf en slot. Art. nr. 90355-1048-u6



Bodems zijn op aanvraag leverbaar in diverse kleuren.



Aansluiten bij uw huisstijl? Neem contact op met onze verkopers.

ECOMODULES HET PRINCIPLE

1

Module 400 x 300 x 350 mm voor 2 emmers of zakken/zakkenklemmen met twee gladde zijden of één gladde en één schakelbare zijde.

2

Module 400 x 300 x 350 mm voorzien van een kantelbak met twee gladde zijden of één gladde en één schakelbare zijde.

3

Module 200 x 300 x 350 mm voor één emmer of één zak/zakkenklem met twee gladde zijden of één gladde en één schakelbare zijde.

4

Afneembaar scharnierdeksel 300 x 200 mm. Blijft rechtop openstaan. Deksel voorkomt hinderlijke geurtjes.

5

Emmer 18 ltr. met kunststof hengsel.

De ecomodules staan bekend om hun duurzaam gebruik. Ze zijn gemaakt van ABS, een kunststof van hoge en nauwelijks breekbare kwaliteit, de emmers zijn van PPcop, een veel soepeler materiaal. Ze zijn eenvoudig schoon te maken. We kunnen de ecomodules ook aanpassen aan de huisstijl van uw organisatie door een opdruk of door het gebruik van kleurcombinaties.



Afneembare wielen direct onder de bak.

Onze module is het eerste bakkensysteem dat is ontworpen voor het sorteren van afval, waarbij de gebruiker zelf het aantal en de inhoud van de fracties kan bepalen. Elke module bestaat uit elementen van 18 en 40 liter die, naar gelang de behoefte, kunnen worden gemonteerd in de hoogte of de breedte.



U kunt ze zo hoog maken als u zelf wilt.



Ze zijn ook zijdelings aan elkaar te koppelen.

De voordelen van de kantelbak



op een kier sluiten
ze automatisch

positie waarin de
kantelbak open
blijft staan

de kantelbak kan
uit de ombak

gemakkelijk in één
hand te dragen

ECOMODULES ONDERDELEN

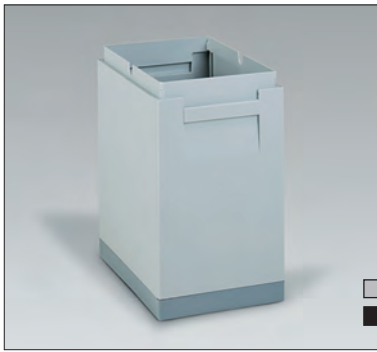

Module 300 x 200 x 350 mm.

art.nr.	omschrijving
90200-101	stand alone
90200-102	1 zijde koppelbaar
90200-103	2 zijden koppelbaar

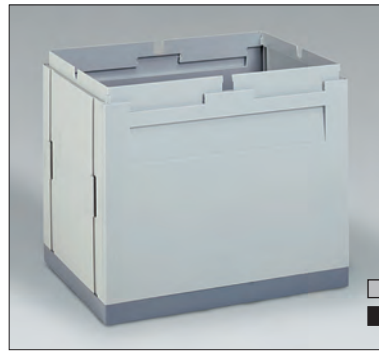

Module 400 x 300 x 350 mm.

art.nr.	omschrijving
90200-201	stand alone
90200-202	1 zijde koppelbaar
90200-203	2 zijden koppelbaar



Module 400 x 300 x 350 mm met open voorzijde t.b.v. kantelbak.

art.nr.	omschrijving
90200-211-1	stand alone
90200-212-1	1 zijde koppelbaar
90200-213-1	2 zijden koppelbaar



Kantelbak 30 liter, passend in de module hiernaast.

art.nr.	omschrijving
902-214.7	kantelbak, zonder hengsel
90053.9	kantelbak met zwart hengsel



Inzetemmer 14 liter.

art.nr.	omschrijving
90200-106	inzetemmer met kunststof hengsel, grijs
902-106.9	inzetemmer met kunststof hengsel, zwart

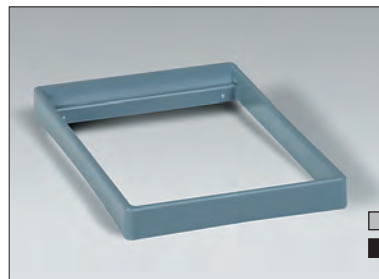

Klem voor 18 liter afvalzak.

art.nr.	omschrijving
90200-302	scharnierende klem, grijs
902-302.9	scharnierende klem, zwart

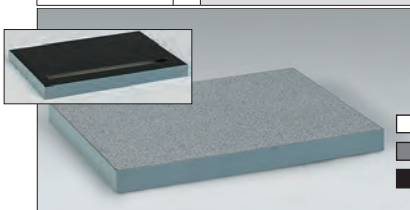

Tafelblad 400 x 300 mm.

art.nr.	omschrijving
90200-401	tafelblad, brandwerend
90200-402	tafelblad, brandwerend, met sleuf



Scharnierdeksel 300 x 200 mm.

art.nr.	omschrijving
90200-105	scharnierdeksel, onbreekbaar, grijs

Op deze pagina vindt u de bouwstenen van ons systeem ecomodules. Tafelbladen worden gebruikt boven kantelbakken, scharnierdeksels boven inzetemmers of afvalzak klemmen. De eenheden zijn stapelbaar, en indien gewenst, koppelbaar.



Alle modules kunnen op elkaar bevestigd worden.

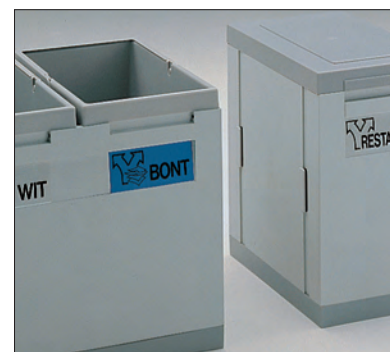







Modules met schakelbare zij-kanten kunnen in de lengte aan elkaar bevestigd worden.



Stevige LDPE afvalzakken, per 100.

art.nr.	past bij:
90143-1	emmer/klem
90143-2	kantelbak

Stickervel met zes fracties.
Leverbaar in wit en zwart, en in 4 talen.

	BIO-AFVAL		PAPIER
	GLAS		RESTAFVAL
	METAAL		KCA
<small>STICKERVEL T.B.V. AFVALSCHEIDING ART. NR. 90115-MODUUL</small>			
art.nr.	uitvoering		
90115-MODUUL	● set stickers, zwart		
90115-SET	● set stickers, wit		



Een scharnierende klem houdt de afvalzak op zijn plaats.

art.nr.	uitvoering
90200-302	● scharnierende klem, 300 x 200 mm, grijs

Insteek zwenkwielen	
	
art.nr.	uitvoering
90200-206-50	● set van 4 wielen ø 50 mm, zwart

Alleen inzetbaar voor varianten 902-OFFICE+.xxx (met beperkt afvalgewicht).

Onderstaande standaard varianten zijn ook te vinden in onze webshop en te combineren met wielen en stickers ter ondersteuning van de fracties.

Zit uw gewenste combinatie hier niet tussen? Neem dan gerust contact op met onze afdeling Verkoop om uw gewenste combinatie en kleursamenstelling af te stemmen.



art.nr.	omschrijving
902-OFFICE.xxx	● kantoormodule voor 2 fracties



art.nr.	omschrijving
902-OFFICE.xxx	● kantoormodule voor 2 fracties



art.nr.	omschrijving
902-OFFICE+.xxx	● kantoormodule op wielen, voor 2 fracties



art.nr.	omschrijving
902-OFFICE+.xxx	● kantoormodule op wielen, voor 2 fracties



art.nr.	omschrijving
902-TRIO.xxx	● kantoormodule voor 3 fracties



art.nr.	omschrijving
902-TRIO.xxx	● kantoormodule voor 3 fracties

De RVS onderzetwagen kan gebruikt worden voor lage en onderstaande hoge module combinaties. Deze is met name geschikt voor de hogere varianten vanwege het grotere gewicht van de module. Deze onderzetwagen is ook beschikbaar in andere afmetingen, zowel voor 3 als 4 modules naast elkaar. Zie pagina 290.



art.nr.	omschrijving
902-OFFICE.xxx	● kantoomodule voor 2 fracties



art.nr.	omschrijving
OW-4030	● 400 x 300 mm

Legenda

- Voorraadproduct, binnen 1 werkdag verzendgereed.
- Leverbaar na overleg.



art.nr.	omschrijving
902-TRIO-M.xxx	● kantoomodule voor 3 fracties



art.nr.	omschrijving
902-2 xxx	● kantoomodule voor 2 fracties



art.nr.	omschrijving
902-QUATRO-M.xxx	● kantoomodule voor 4 fracties



art.nr.	omschrijving
902-4 xxx	● kantoomodule voor 4 fracties

Custom made modules

Stel uw specifieke combinatie samen en maak deze geheel naar wens. Kies bijvoorbeeld voor RVS-look stickers voor fractie-aanduiding of accentuering van uw module.



Neem contact op met onze afdeling Verkoop voor meer informatie.

ECOLETTES

De Ecolette is een eigen product. Deze esthetische afvalbakken passen in iedere omgeving en de verschillende binnenbakken maken afvalscheiden mogelijk.

340 x 250 x 1360 mm
3x 18 ltr. bakken



art.nr.	omschrijving
MEI 03	○ ecolette RVS, 3 niveaus

Standaard RVS MEI 03. De MEI-serie is alleen leverbaar in roestvast staal.

600 x 260 x 930 mm
4x 18 ltr. bakken



art.nr.	omschrijving
MEI 04	○ ecolette RVS, 2 niveaus

450 x 300 x 1250 mm
2x 50 ltr. bakken



art.nr.	omschrijving
MEI 02-50	○ ecolette RVS, 2 niveaus

De binnenbakken zijn standaard verkrijgbaar in de kleuren, wit, geel, groen en bruin. De hoogte van de kunststof binnenbakken is geschikt voor 2-liter petflessen.

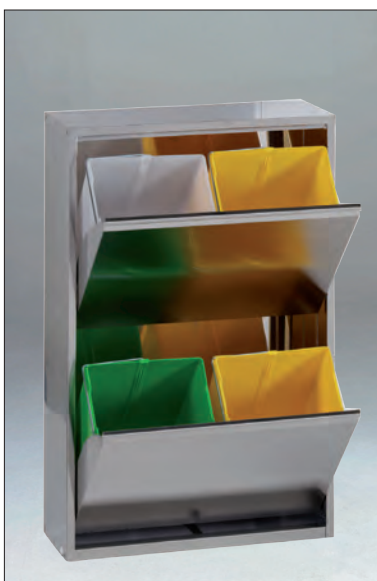

Bij het opentrekken van één vak, gaan de andere vanzelf mee. In gesloten toestand dooft eventueel vuur door zuurstofgebrek.



Ecomodules: elegant, brandveilig en hygiënisch afvalscheiden in roestvast staal.

**STALEN
AFVALBAKKEN/
PEUKENZUILEN**



Wandasbakken



Peukenzuilen



Stalen afvalbakken

STALEN AFVALBAKKEN

Onderstaande zakhouders zijn speciaal ontwikkeld voor het "zware" werk in een industriële, zorg of voedingsmiddelen gerelateerde werkomgeving.

502 x 460 x 760 mm, 110 ltr.



Robuust, praktisch en hygiënisch. De zakhouder is uitgerust met deksel, rubberen fixatie systeem, een volledig roestvaste constructie met pedaal en vier wielen, waarvan 2 geremd.

art.nr.	omschrijving
SO-2102-MSSTL	verrijdbare RVS zakhouder met deksel

550 x 425 x 94 mm, 100 ltr.



Vergelijkbaar met bovenstaande zakhouder, maar zonder deksel en met ander fixatie- en pedaalstelsel. De zak wordt op zijn plaats gehouden door stalen bogen aan de zijkant.

Het pedaalmechanisme is van 100% staal, wat de duurzaamheid aanzienlijk verbetert. Er zijn 5 inhoudsmaten beschikbaar: 3, 5, 12, 20 en 30 liter.



Deze ronde metalen afvalbakken zijn verkrijgbaar in wit epoxy en roestvast staal.

art.nr.	afmetingen	inhoud	omschrijving
SO-6003-WHT	● ø167 x 270 mm	3 ltr.	pedaallemmer, epoxy wit
SO-6003-MSSTL	● ø167 x 270 mm	3 ltr.	pedaallemmer, roestvast staal
SO-6005-WHT	● ø203 x 284 mm	5 ltr.	pedaallemmer, epoxy wit
SO-6005-MSSTL	● ø203 x 284 mm	5 ltr.	pedaallemmer, roestvast staal
SO-6012-WHT	● ø284 x 400 mm	12 ltr.	pedaallemmer, epoxy wit
SO-6012-MSSTL	● ø284 x 400 mm	12 ltr.	pedaallemmer, roestvast staal
SO-6020-WHT	● ø292 x 445 mm	20 ltr.	pedaallemmer, epoxy wit
SO-6020-MSSTL	● ø292 x 445 mm	20 ltr.	pedaallemmer, roestvast staal
SO-6030-WHT	● ø292 x 640 mm	30 ltr.	pedaallemmer, epoxy wit
SO-6030-MSSTL	● ø292 x 640 mm	30 ltr.	pedaallemmer, roestvast staal



Buitenafvalbakken met asbak zijn ideaal voor publieke ruimtes.

Legenda

- Voorraadproduct, binnen 1 werkdag verzendgereed.
- Levertijd 1 à 2 weken.

STALEN AFVALBAKKEN

Onderstaande afvalbakken met asbak zijn verkrijgbaar in verschillende uitvoeringen: zwart, satijn, rvs etc. Door het gladde oppervlak zijn ze eenvoudig schoon te maken.



Buitenaafvalbakken met asbak zijn ideaal voor publieke ruimtes.

art.nr.	afmetingen (lxbxh)	omschrijving
AT-2030-BLA	● ø250x650 mm	As/afvalbak zwart, 30 liter
AT-2030-MISSTL	● ø250x650 mm	As/afvalbak spiegelen RVS, 30 liter
AT-2030-SIL	● ø250x650 mm	As/afvalbak zilvergrijs, 30 liter
AT-2030-SSSTL	● ø250x650 mm	As/afvalbak zijdeglans RVS, 30 liter

De zelfsluitende deksels van onderstaande push bins voorkomen dat vuur zich kan ontwikkelen tot een veel grotere brand. Ze zijn brandveilig verklaard voor gebruik in de openbare ruimte door o.a. de Californian State Fire Marshal.



Metalen "push bins" in decoratief ontwerp.

art.nr.	afmetingen	inhoud	omschrijving
PB-3140-BLA	● ø410 x 760 mm	40 ltr.	met tuimeldeksel, zwart
PB-3140-MSSTL	● ø410 x 760 mm	40 ltr.	met tuimeldeksel, spiegel RVS
PB-3140-SIL	● ø410 x 760 mm	40 ltr.	met tuimeldeksel, zilver/grijs
PB-3140-SSSTL	● ø410 x 760 mm	40 ltr.	met tuimeldeksel, satijn RVS



Ontworpen voor binnen en overdekt buitengebruik.

- 1 De rubberen rand aan de bodem en aan de inwerpopening beschermd tegen beschadiging en mogelijke verwonding.
- 2 Gegalvaniseerde binnenbak.
- 3 Aluminium asbak.

Prullenbakken bevatten vaak veel lichtontvlambare materialen, zoals papier en plastic. Met Push bins uit vuurbestendig metaal zorgt u ervoor dat het vuur zich niet verspreid.



De metalen push bins hebben een gegalvaniseerde binnenbak en een rubberrand aan de bodem ter bescherming van de vloer.

STALEN AFVALBAKKEN

WANDASBAKKEN PEUKENZUILEN

Met de toegenomen regels omtrent roken is er behoefte aan speciale afvalbakken. Personeel houdt in de buitenruimte rookpauze, bezoekers trappen hun sigaret uit voordat ze naar binnen gaan. Het plaatsen van buitenasbakken houdt uw entree schoon.



Een handige oplossing voor buitenshuis rookbeleid.



Peukenzuilen zijn eenvoudig en overal te plaatsen. De peukenzuilen zijn gemaakt van weerbestendig gegalvaniseerd staal met UV bescherming: 100% roestvast.

As- en prullenbakken designobjecten? Natuurlijk! Bij het inrichten van uw gebouwen en kantoren overweegt u zorgvuldig welke meubels en materialen u neemt. Dan stelt u aan producten voor afvalinzameling toch dezelfde eisen?



Naargelang de behoefte om de asbak te legen, kunt u kiezen uit verschillende volumes.

art.nr.	afmetingen	inhoud	omschrijving
AT-0202-DGRY	● 255 x 152 x 64 mm	0,5 ltr. +/- 150 sigaretten	vierkante wandasbak met binnenbak
AT-0222-DGRY	● 355 x 191 x 64 mm	1,5 ltr. +/- 450 sigaretten	vierkante wandasbak met binnenbak



Ronde peukenzuilen.

art.nr.	afmetingen	inhoud	omschrijving
AT-0291-DGRY	● 500 x 110 x 110 mm	1 ltr. 300 sigaretten	ronde peukenzuil wandasbak
AT-0292-DGRY	● ø300 x 1040 mm	3 ltr. 900 sigaretten	ronde peukenzuil staander

STALEN AFVALBAKKEN

ASBAK / AFVAL COMBINATIE

Peuken, plastic en papier vormen een ontvlambaar mengsel. Afvalbakken met een aparte fractie voor sigarettenpeuken bieden hiervoor een ideale uitkomst. Onderstaande peukenzuilen worden standaard geleverd met een verankeringsset.



AT-0232-DGRY



AT-0262-DGRY

Peukenzuil met enorme capaciteit. Combinatie met afvalbak.

art.nr.	afmetingen	inhoud	omschrijving
AT-0232-DGRY	400 x 260 x 1040 mm	12,5 ltr. asbak +/-3750 sigaretten	peukenzuil
AT-0262-DGRY	400 x 260 x 1040 mm	2 ltr. asbak +/- 600 sigaretten 8 ltr. afvalbak	peukenzuil met afvalbak

Afvalbakken speciaal ontwikkeld voor buitengebruik, esthetisch en geschikt voor zowel peuken als afval.



De voet is verzaard met steen (7,4 kg) voor extra stabiliteit.



AT-0233-DGRY

AT-1271-DGRY

Gecombineerde as/afvalbakken met groot volume.

art.nr.	afmetingen	inhoud	omschrijving
AT-0233-DGRY	300 x 250 x 990 mm	3 ltr. asbak +/- 900 sigaretten 29 ltr. afvalbak	peukenzuil met afvalcontainer
AT-1271-DGRY	330 x 280 x 880 mm	2,3 ltr. asbak +/- 690 sigaretten 20 ltr. afvalbak	peukenzuil met afvalcontainer



De afvalbak heeft gladde ronde hoeken zodat je nergens achter blijft hangen bij het weggooien van het afval.

STALEN AFVALBAKKEN

PUBLIEKE BUITEN AFVALBAKKEN



De deur opent meer dan 180 graden. Daardoor is de binnenbak zeer toegankelijk. Het inwerpdeel draait mee open met de deur. Een eventuele kop op de binnenbak valt er bij het uitnemen dan ook niet zonder meer af.



art.nr.	omschrijving
BZ-7545015	● RVS staander met betonvoet

De Buizerd afvalbak wordt geleverd met betonvoet.



Als optie is er een klep tegen geur leverbaar. Voor speciale dagen kan de inwerpopening zelfs tijdelijk afsluitbaar gemaakt worden.

City afvalbak, 50 ltr. optioneel: met scheidingsstrip

■ 200
■ 500
■ 600

optioneel: bevestigingspaal

art.nr.	omschrijving
AB50.kleur	● city afvalbak, 430 x 345 x 750 mm
AB50.kleur-BEUGEL	● city afvalbak mét RVS scheidingsstrip, 430 x 345 x 750 mm
H42S-PAAL	● paal inclusief klemmen t.b.v. city afvalbak, Ø60 x 1800 mm

De Buizerd (BZ) is ons antwoord op vol rakende buitenafvalbakken. Zijn gebruiksvriendelijke lichtgewicht aluminium binnenbak is voorzien van twee ergonomische handgrepen. De deur heeft een solide slotconstructie en is apart te vervangen (na vandalisme bijvoorbeeld). De bak is verder voorzien van twee afwateringsgaten in de bodem. Vervaardigd van 2 mm gegalvaniseerd staal met zwart-zilver hamerslag epoxycoating. Vanaf 5 stuks leverbaar in elke gewenste kleur.



art.nr.	omschrijving
BZ-7545015	● RVS staander
BZ-7545001-9	● 450 x 300 x 850 mm



art.nr.	omschrijving
BZ-7545015	● RVS staander
BZ-7545045-9	● 550 x 300 x 1100 mm



Voor een chique uitstraling leveren we de Buizerd met RVS beugel.



Bouwpakket voor
eenvoudig versturen



Verschillende maten
leverbaar van 220 tot 600 liter



Altijd handig in gebruik

COMPOSTERS & BIO-EMMERS

ZELFBOUW PLAT VERPAKT

Composteren vermindert de hoeveelheid afval, waardoor u geld bespaart en de afvalverwerking ontlast. U krijgt hiervoor ook nog eens waardevolle meststof voor planten en tuin.

De grond wordt door de compost geconditioneerd. Het houdt de zuurgraad binnen de perken en is een goede voedingsbodem voor nuttige (micro-)organismen.



195 x 130 x 120 mm

art.nr.	omschrijving
2450	○ bestaat uit 2 delen

Handig: uitdruipbakje. Droog groenteafval composteert sneller.



280 x 205 x 300 mm

art.nr.	omschrijving
3981-01	● groen
3981-01	○ wit

Een 10 liter bio-emmer vindt in iedere keuken wel een plaats.

De composter wordt gekenmerkt door hoge kwaliteit en efficiënte compostering. Hij is compact in transport en opslag en eenvoudig te monteren aan de hand van een duidelijke handleiding. Met een volume van 400 tot 600 liter voldoet de composter ook voor grote tuinen.

Het composteerproces wordt bevorderd door een goede ventilatie. Daarmee is bij deze composters zeker rekening gehouden.



Opgevouwen 110 mm hoog

In 5 min. in elkaar te zetten

art.nr.	afmetingen	omschrijving
90975-400.6	● 750 x 750 x 850 mm	composter 400 ltr. groen
90975-400.9	○ 750 x 750 x 850 mm	composter 400 ltr. zwart
90975-600.6	● 840 x 840 x 1050 mm	composter 600 ltr. groen

De composter is met volumes van 400 tot 600 liter bijzonder geschikt voor grotere tuinen.

Zie pagina 311 voor meer bio-emmers.



art.nr.	afmetingen	omschrijving
80178-5-EMMER-6	● 250 x 205 x 205 mm	gesloten, 5 ltr, groen
80178-5-PERFO-6	○ 250 x 205 x 205 mm	geperforeerd, 5 ltr, groen
80178-7-PERFO-6	○ 252 x 229 x 234 mm	geperforeerd, 7 ltr, groen
80178-10-PERFO-6	○ 252 x 229 x 325 mm	geperforeerd, 10 ltr, groen
80178-BAG	○ voor 5, 7 of 10 ltr emmer	composteerbaar binnenzakje

Bio-emmer, 5 liter, in gesloten of geperforeerde uitvoering, meestal gebruikt met composteerbaar binnenzakje.

COMPOSTERS & BIO-EMMERS



De toegang tot de compost is eenvoudig door de grote opening. Deze opening is normaal afgesloten door een makkelijk te openen klep. Indien gewenst is het zelfs zonder moeite mogelijk de composter van de composthoop af te tillen.



art.nr.	omschrijving
90595-BASE	● universele basis

Universele basis voor gebruik op verharde ondergrond. Past op beide volumes.



art.nr.	omschrijving
90595-AERATOR	○ aerator

Aerator voor het loswoelen van compost voor nog meer zuurstoftoevoer. Hierdoor wordt het composteerproces verder versneld.



art.nr.	afmetingen	omschrijving
90595-220	○ Ø740 x 900 mm	220 ltr. composter, zwart of groen
90595-330	● Ø800 x 1000 mm	330 ltr. composter, zwart (ook verkrijgbaar in groen, op aanvraag)

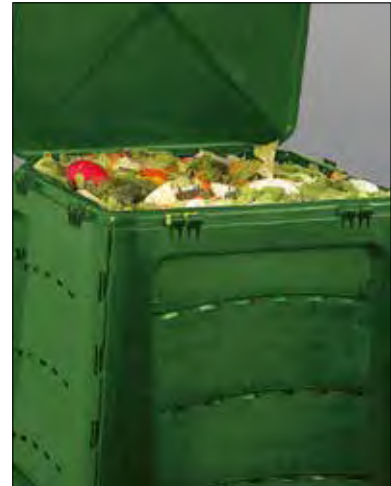

Keuken- en tuinafval vóór het composteerproces.



Brede opening voor het uitscheppen van de compost.



Compost als resultaat.

Legenda

- Voorraadproduct, binnen 1 werkdag verzendgereed.
- Levertijd 1 à 2 weken.
- Leverbaar na overleg.

In dit hoofdstuk vindt u onze standaard- en maatwerkoplossingen betreft afvalinzameling. Van milieubox tot 2500 liter container. Zowel kunststof als stalen containers. Bij onze containers leveren wij diverse toebehoren, zoals dekselopeners, speciale deksels en sloten. Ook bedrukking en ander maatwerk behoren tot de mogelijkheden. Speciaal voor de zorgsector hebben we onder andere naaldenbekers, UN-gekeurde inzamelzakken en -containers, containerkoppelsystemen en maatwerk interieurs.



Inzamelkorven
en milieuboxen



2-Wiel containers in kunststof en staal



4-Wiel containers in kunststof en staal



Stalen (grootvolume)containers

Voor het thuis veilig bewaren en aan de inzamelaar aanbieden van bijzonder afval dat niet thuishoort op de stort, zoals gif, chemicaliën batterijen en geneesmiddelen.



Het deksel is bol (zodat er geen regenwater op blijft staan) en spatwaterdicht. Alle hoeken zijn afgerond voor makkelijk reinigen. Het deksel is voorzien van 4 kinderveilige sluitingen (NEN-ISO 1740:1983). Het deksel is zelfs met handschoenen aan, in één handbeweging te openen. De box is gesloten stapelbaar en met open deksel in elkaar te nesten voor compacte opslag. De inhoud is 30 liter, de hoogte onder het deksel is voldoende voor literflessen. Dankzij ruime handgrepen is de box goed draagbaar, voor extra gebruiksgemak kan ook een hengsel gemonteerd worden.



Milieubox deksels vertellen een duidelijk verhaal.



Batterij- en medicijnenbewaarbakje.



Openen milieubox. Alleen de hand van een volwassene is groot genoeg.

art.nr.	inhoud	afmetingen (lxbxh)	omschrijving
9-2055	30 ltr.	400 x 310 x 360 mm	box onbedrukt
9-2055-04	2 ltr.	600 x 90 x 90 mm	batterij en medicijnen opvangbakje
Hengsel	<input type="checkbox"/>	vervaardigd van verzinkt staal 5 mm. met witte kunststof greep; wordt gemonteerd op de milieubox meegeleverd	
Opdruk	<input type="checkbox"/>	door middel van een verhit stempel op de voorzijde van de milieubox, bijvoorbeeld gemeentenaam en wapen	
Zeefdruk	<input type="checkbox"/>	op het deksel, bijvoorbeeld lijst met probleemstoffen, gebruiksaanwijzing, gemeentenaam en logo	

FARLIG AVFALL

Spørsmål kan rettes til Teknisk Drift i Kommunene



Miljøfarlig avfall:

Spillolje, maling, lim, lakk, beis, løsemidler, syrer, baser, lut, plantevernmidler, ladbare/knapselle batterier, flekkjernere og annen renseske m.v.

Oppbevar miljøfarlige produkter adskilt.

Bruk originalemballasjen ved retur av miljøfarlig avfall. den informasjon om hvordan stoffene skal viderebehandles.

Bland aldri sammenuke "typer farlig avfall" i samme emballasje!

Produkter som skal håndteres som spesialavfall er oftest merket med ett eller flere av disse symbolene:



Levert av: **accon**
Bjørnsonsvei 6A, 3117 Tønsberg
Tlf: 333 59300 Mail: info@accon.no

Onze boxen zijn in veel Europese talen geleverd, zoals hier voor de Noorse gemeente Gjøvik.

Wanneer iemand klein behuïsd is, kan een recyclebak of -korf een beter alternatief zijn dan een minicontainer. Alle uitvoeringen van onze inzamelbakken en -korven kunnen voorzien worden van deksels. De inhoud blijft zo droog en papier waait niet over straat.



Voor de verschillende afvalfracties hebben we bijbehorende stickers. Eigen sticker ontwerp is mogelijk.

Inzamelkorven zijn leverbaar in vele kleuren, geperforeerd of gesloten, met of zonder inwerpopening.

art.nr.	inhoud	afmetingen lxbxh	omschrijving
PS-325G-1.50	32,5 ltr.	490 x 300 x 385 mm	dichte korf met inwerpopening
PS-325G.50	32,5 ltr.	490 x 300 x 385 mm	dichte korf zonder inwerpopening
PS-325P-1.50	32,5 ltr.	490 x 300 x 385 mm	geperforeerde korf met inwerpopening
PS-325P.50	32,5 ltr.	490 x 300 x 385 mm	geperforeerde korf zonder inwerpopening



Door hun rechte achterkanten staan ze strak tegen de wand.



Stapelbaar, voor toegang tot de inhoud en nestbaar voor efficiënt opbergen.



Huis-aan-huis inzameling in Helmond, georganiseerd door lokale verenigingen en clubs.



art.nr.	omschrijving
PS-325-D	scharnierdeksel

Scharnierdeksel, voor glas- en papierkorven.



art.nr.	omschrijving
PS-325-100-	○ staal hengsel met kunststof handvat, ongemonteerd

Gehard staal hengsel met kunststof handvat, verzinkt én gelakt, op korf met open grepen.



Optioneel: Korf met dichte handgrepen.

AFVAL- INZAMELING

BERMBAKKEN & AFVALEMMERS

Inzamelkorven en -bakken kunnen op vele manieren worden gemarkeerd.



Hot stamp bedrukking op voorzijde (hier Edinburgh).

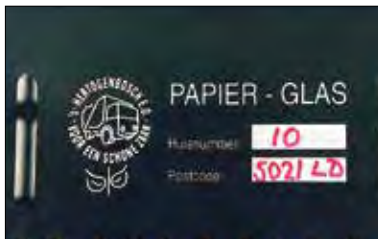

Zeefdruk op voorzijde (hier Den Bosch).



Goudfolie opdruk (hier London City).



Of polyethyleen stickers met full-colour bedrukking.

Legenda

- Voorraadproduct, binnen 1 werkdag verzendgereed.
- Levertijd 1 à 2 weken.
- Leverbaar na overleg.



Inzamelbakken voor buitengebruik (bijnaam: bembakken).

Niet altijd is de oplossing een extra minicontainer, of een inzamelkorf (bedoeld voor gebruik binnen, in schuur of garage). Waar de gebruiker klein behuist is, kan een recyclebak in de achtertuin buiten blijven staan, en op inzameldagen naar de straat gedragen worden. Want wie rijdt er nu graag een afvalcontainer door zijn huis! Recyclebakken kennen miljoenen tevreden gebruikers in de V.S., UK, Frankrijk en België. Afmetingen zijn afgestemd op 2-wekelijks legen.

art.nr.	inhoud	afmetingen lxbxh	omschrijving
RR44	○ 44 ltr.	550 x 395 x 273 mm	bembak 44 ltr.
RR55	○ 55 ltr.	550 x 395 x 325 mm	bembak 55 ltr.
RR55-D	○ n.v.t.	550 x 425 mm	druipwaterdicht deksel, klemt op bak



Klassieke vuilnisemmers uit gerecycled kunststof.

art.nr.	inhoud	afmetingen lxbxh	omschrijving
2031	● 35 ltr.	ø387 x 510 mm	ronde afvalbak met beugel
2034	● 50 ltr.	ø387 x 730 mm	ronde afvalbak met beugel
2037	● 70 ltr.	ø440 x 640 mm	ronde afvalbak zonder beugel
2038	● 110 ltr.	ø440 x 930 mm	ronde afvalbak zonder beugel

INZAMELBAKKEN & MGB 40



Niet overal biedt de openbare ruimte plaats aan meerdere (mini-) containers. Denk aan oude standscentra of wijken waar een vuilniswagen lastig inzetbaar is. De stad Brussel gebruikt bijvoorbeeld tienduizenden 23 liter versies. Inzamelbakken bieden hier de elegante oplossing. Ook binnen nemen ze weinig ruimte in beslag en ze laten zich gemakkelijk aanbieden aan de inzamelaar. Bakken, hengsels en deksels zijn zwaar uitgevoerd en behoorlijk hufferproof.

250 x 205 x 205 mm, 5 ltr



art.nr.	omschrijving
80178-5-EMMER-6	● emmer met kunststof hengsel, 5 liter

252 x 229 x 234 mm, 7 ltr



art.nr.	omschrijving
80178-7-EMMER-6	● emmer met kunststof hengsel, 7 liter

400 x 320 x 405 mm, 23 ltr



art.nr.	omschrijving
80178-23-EMMER-6	● emmer met kunststof hengsel, 23 liter

De rol-minicontainer is conform EN 840 en heeft alle voordelen van een 2-wiel MGB. Door het compacte formaat ook prima binnenshuis inzetbaar. Ideaal voor binnenstedelijk gebied.

∅ 480 x 430 x 535 mm, 42 ltr



art.nr.	omschrijving
MGB 42.700	● container op 2 wielen met draagbeugel en trek- en duwgreep

Eigenschappen:

- Eenvoudig te tillen en te verplaatsen
- Ronde gladde hoeken voor snelle en grondige lediging
- Blijft dicht bij omvallen door vergrendeling in het hengsel
- Met RFID chip-opname conform EN 840 norm
- Lediging met KAM opnamesysteem van een inzamelvoertuig, zie foto:





voorraadkleuren zie blokjes

Wij houden 10 kleurcombinaties en 7 maten 2-wiel containers op voorraad.



Deksels kunnen voorzien worden van doorlopend nummer en/of uw naam of (in reliëf) bedrukt.



Rompen kunnen voorzien worden van zeefdruk, sticker of hotstamp.

Iedere container bestaat uit een HDPE (polyethyleen) romp en deksel. Het deksel heeft 2 handgrepen om het openen eenvoudiger te maken. Iedere container voldoet aan de EN 840 norm. De containers worden uitsluitend geproduceerd van nieuw materiaal, zijn UV- en vorstbestendig en vrij van cadmium en andere zware metalen.

Bij iedere (mini)container wordt standaard een verzinkte stalen as met 2 wielen en vol rubber banden Ø 200 mm (zwart) meegeleverd.

445 x 530 x 940 mm, 60 ltr.

art.nr.	omschrijving
MGB 60.700	○ MGB 2-wiel, 60 ltr.

445 x 530 x 940 mm, 80 ltr.

■ 500
■ 600
■ 700

art.nr.	omschrijving
MGB 80.	● MGB 2-wiel, 80 ltr.

De verhoogde bodem zorgt voor grijpgemak in geval van opslag van spullen. Tevens is het mogelijk om de container in te korten.



2-WIEL CONTAINERS

480 x 550 x 940 mm, 120 ltr.

- 100
- 300
- 500
- 600
- 700
- 000



art.nr.	omschrijving
MGB 120.	● MGB 2-wiel, 120 ltr.
Korting per halve pallet (8 stuks)	

480 x 550 x 1070 mm, 140 ltr.

- 500
- 600
- 700



art.nr.	omschrijving
MGB 140.	● MGB 2-wiel, 140 ltr.

480 x 720 x 1070 mm, 180 ltr.



art.nr.	omschrijving
MGB 180.	○ MGB 2-wiel, 180 ltr.

580 x 740 x 1070 mm, 240 ltr.

- 100
- 300
- 500
- 600
- 700
- 000



art.nr.	omschrijving
MGB 240.	● MGB 2-wiel, 240 ltr.
Korting per halve pallet (8 stuks)	

600 x 890 x 1100 mm, 360 ltr.

- 100
- 300
- 500
- 600
- 700
- 000



art.nr.	omschrijving
MGB 360.	● MGB 2-wiel, 360 ltr.
Korting per halve pallet (8 stuks)	



art.nr.	omschrijving
MGB 2W-SW	● set streeploze wielen

Legenda

- Voorraadproduct, binnen 1 werkdag verzendgereed.
- Levertijd 1 à 2 weken.
- Leverbaar na overleg.

Uw bedrijfs- of verenigingskleuren terug laten komen in uw afvalcontainers is bij ons geen probleem. Rompen en deksels zijn in diverse kleuren uit voorraad leverbaar.



De kleuren van de deksels van de afvalcontainers corresponderen met die van modules: voor maximale duidelijkheid samen met de stickers.



SPECIALE DEKSELS

Vanwege multi-inzetbaarheid van de 2-wiel containers hebben we voor deze productgroep in de loop van de jaren diverse speciale deksels ontwikkeld. Denk hierbij aan containers die een speciale toepassing hebben zoals inzameling van (vertrouwelijk) papier, petflessen, glas en/of blik.



deksel met glasrozet

art.nr.	omschrijving
MGB ROZET	deksel met rozetopening

Voor veilig en efficiënt inzamelen van glas, is een deksel met rozetopening uitermate geschikt. De rubberen rozetflappen aan de binnenkant van het deksel beschermen de gebruiker tegen vieze geuren, kapvallende glasscherven en ongedierte. Om het deksel afgesloten te houden is er in dit geval een slot bijgemonteerd.



deksel met venster

Deksel met transparant kunststof venster. Deze toepassing wordt ingezet bij douane op vliegvelden.



MGB 240-APG



MGB 240-APR



EN-7075067



MGB 240 met standaard deksel

Diverse dekseltypen voor vertrouwelijke papierinzameling.

art.nr.	omschrijving
MGB 240-APG	deksel, blauw met papierseuf, uitneembeveiliging en automatisch slot
MGB 240-APR	deksel, blauw met papierseuf met regenkap en automatisch slot
EN-7075067	deksel, blauw met geïntegreerde RVS brievenbus opening

Compacte afvalinzameling bespaart kosten in opslag en transport. Verminder de inhoud van uw container eenvoudig met de blikkenpers. De werking is simpel, veilig en effectief! De pers is robuust en compleet van kunststof.



1. Open de hendel en plaats het blik op zijn zijde.
2. Breng de hendel omlaag en pers het blik ineen.
3. Breng de hendel omhoog, het blik valt in de container.

art.nr.	omschrijving
MGB 120 BL	deksel met blikkenpers, geschikt voor MGB 120, rood of blauw
MGB 240 BL	deksel met blikkenpers, geschikt voor MGB 240, rood of blauw

Onderstaande olietrichter hebben wij ontwikkeld voor de inzameling van frituurvet (oorspronkelijk ontwikkeld voor Gran Canaria). De afgekoelde olie wordt bovenin de trechter van de container gegoeten, een stop voorkomt het uitlopen van de olie als de container omvalt. De containers worden leeggezogen via een speciale stop. Het ingezamelde frituurvet wordt gerecycled en gebruikt voor het stoken van kassen, bijvoorbeeld in het Westland.





MGB zakken bundelen het afval en houden de container schoon.

art.nr.	omschrijving
MGB-ZAK 60/80 N	● plastic zakken geschikt voor MGB 80 ltr. blauw (verpakt per 25 st.)
MGB-ZAK 120	● plastic zakken geschikt voor MGB voor 120 ltr. blauw (verpakt per 100 st.)
MGB-ZAK 240	● plastic zakken geschikt voor MGB voor 240 ltr. blauw (verpakt per 100 st.)



MGB zakken bundelen het afval en houden de container schoon.

art.nr.	omschrijving
MGB-RING 80-S	● RVS scharnierende klemring, geschikt voor MGB 2-wiel 80 ltr.
MGB-RING 120-S	● RVS scharnierende klemring, geschikt voor MGB 2-wiel 120 ltr.
MGB-RING 240-S	● RVS scharnierende klemring, geschikt voor MGB 2-wiel 240 ltr.
MGB-RING 120	● Aluminium klemring voor afvalzak in MGB 120
MGB-RING 240	● Aluminium klemring voor afvalzak in MGB 240



art.nr.	omschrijving
V10204	○ houder voor 120 liter zakken, 500 x 530 x 980 mm, met stalen deksel
MGB-ZAK 120	● plastic zakken 120 liter, blauw (verpakt per 100 st.)

Kleuren en varianten in overleg leverbaar, neem hiervoor contact op met onze verkopers.

Door gebruik te maken van container interieurs kan men profiteren van de maximale container capaciteit. De interieurs stimuleren recycling gewoonten, verhogen de functionaliteit van de container en zorgen voor praktische afvalstroom.



art.nr.	omschrijving
MGB 04	● folieklemring voor MGB 240

Plastic/folie weegt niet veel, maar wanneer u bekijkt om hoeveel volume het gaat, is het vaak een aanzienlijk deel van de hoeveelheid bedrijfsafval in de container. Door het plastic folie apart in te zamelen bespaart u op de kosten.



art.nr.	omschrijving
BK240.5	○ (koffie)beker inzamelinterieur geschikt voor MGB 240

Omdat de bekers niet meer los in de container liggen, wordt het afvalvolume met 75% verminderd. De container raakt minder snel vol en hoeft minder vaak geleegd te worden.

Om te zorgen dat niet iedereen bij de inhoud van uw container kan of om te zorgen dat de inhoud veilig vervoerd kan worden heeft Engels diverse oplossingen ontwikkeld.

Uitsluiten van risico's met:

- Vertrouwelijke documenten
- Waardevolle goederen
- Ongewenste afvaldumping
- Veilig container transport
- Gevaarlijke stoffen
- Verzekeringseisen

Naast verzegelingen, zie vanaf pagina 267, kan men ook kiezen voor slot beveiliging voor de 2-wiel containers.



Afsluitbare 2-wiel containers worden vaak ingezet door apotheken, advocaten- en accountantskantoren, administratiekantoren, reclamebureaus, ziekenhuizen en scholen.



Velen zijn zich niet bewust van de gevolgen van onbeveiligde containers. Containers staan vaak op onbeheerde terreinen, welke makkelijk door het dievengilde kunnen worden betreden.

Er zijn genoeg redenen te bedenken om te voorkomen dat (bedrijfs-) afval in verkeerde handen terecht komt. Zorg dat uw containers niet worden gebruikt voor (chemische) afvaldumping en dat evt. gevaarlijke stoffen niet toegankelijk zijn voor derden. We hebben zowel standaard- als maatwerkoplossingen. Mocht u vragen hebben dan staat ons verkoopteam klaar voor assistentie.

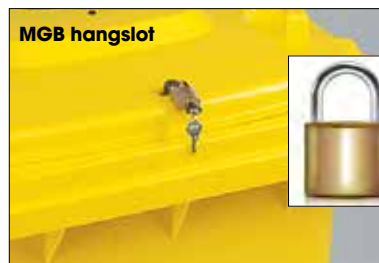

Bij MGB zwaartekrachtsloten wordt het deksel automatisch ontgrendeld wanneer de MGB meer dan 90° wordt gekanteld. Wordt de container vervolgens weer neergezet, dan vergrendelt het deksel uit zichzelf.

art.nr.	omschrijving
MGB HANGSLOT	<input type="radio"/> MGB geïntegreerd hangslot, staal
MGB KANTELSL-2W	<input type="radio"/> MGB geïntegreerd zwaartekrachtslot, uit kunststof en metaal



Bij het automatische slot, opent de deksel van de container wanneer de container tijdens de KAM-opname tegen de vrachtwagen hangt. Door de druk tegen de pin schiet de deksel open. Voor het vullen van de container heeft de gebruiker toegang d.m.v. cilinderslot.

art.nr.	omschrijving
MGB AUTOSL	<input type="radio"/> MGB geïntegreerd automatisch slot, staal



Te openen met driekantsleutel. De metalen lip onder het deksel wordt hiermee ontgrendeld. Wanneer het deksel wordt gesloten vindt automatische vergrendeling in het slot plaats.

art.nr.	omschrijving
MGB 3K-SLOT	<input type="radio"/> MGB gegalvaniseerd driekantslot, staal
90306-19-6099	<input type="radio"/> driekantsleutel

Bij inzameling van afval(stoffen) is het belangrijk te weten of de betreffende container/bak geschikt is. Denk bijvoorbeeld aan vaste gevaarlijke stoffen. Onze containers hebben met succes beproevingen doorstaan, waardoor ze officieel toegelaten zijn voor het vervoeren van allerlei vaste gevaarlijke stoffen van klasse I en II, zoals bijvoorbeeld asbest of oliefilters. Standaard voorzien van opdruk en driekantslot (open/dicht of alleen dichte uitvoering).



Sluiting UN gekeurde container.



Standaard opdruk UN gekeurde container.

Onze containers zijn gekeurd als "large packaging". Deze nieuwe verpakkingsgroep is, al dan niet voorzien van binnenvpakkingen als dozen of zakken, bijvoorbeeld voorgeschreven voor het vervoer van milieugevaarlijke stoffen met kenmerk UN 3077. Wij adviseren u graag over wat wel en niet in onze bakken mag.

Legenda

- Voorraadproduct, binnen 1 werkdag verzendgereed.
- Levertijd 1 à 2 weken.
- Leverbaar na overleg.



UN gekeurde containers, toegelaten voor het vervoer van milieugevaarlijke stoffen.

art.nr.	inhoud	afmeting lxbxh	omschrijving
MGB 240 UN	● 240 ltr.	580 x 740 x 1070 mm	2-wiel container UN keur gevaarlijke stoffen
MGB 360 UN	● 360 ltr.	600 x 890 x 1100 mm	2-wiel container UN keur gevaarlijke stoffen
MGB 660 UN	● 660 ltr.	1210 x 765 x 1210 mm	4-wiel container UN keur gevaarlijke stoffen
MGB 770 UN	● 770 ltr.	1371 x 779 x 1316 mm	4-wiel container UN keur gevaarlijke stoffen

Maatwerk

Wanneer onze standaard producten niet volledig voldoen dan helpen wij u graag met het zoeken naar een oplossing. U realiseert met onze ervaren sales en montage afdeling altijd een geslaagd (nieuw) product.



Afvalcontainers waarbij de wanden deels zijn uitgefreesd en vervangen door transparante kunststof. Hierdoor is het afval goed zichtbaar. Deze container wordt ingezet bij de douane op vliegvelden.



Gepersonaliseerde containers voor klant Van Gansewinkel.

De boldeksel containers zijn leverbaar met 3 type deksels en diverse stickers.



Deksel met twee gaten.



Deksel met ovaal gat.



Deksel met sleuf.

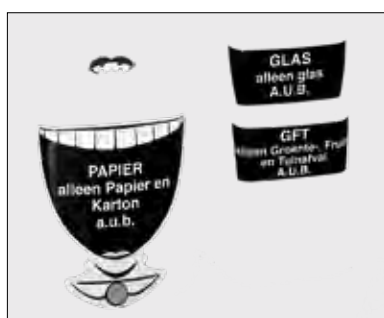

Voorbeeld van verkrijgbare stickers, zie webshop voor meer voorbeelden.



Container met boldeksel en inwerpopening met afdichtingsflap tegen reukhinder en insecten.

De afvalcontainers kunnen ook voorzien worden van een boldeksel en inwerpopening met afdichtingsflap tegen reukhinder en insecten. Op locaties zoals attractieparken en festivals ontstaat veel afval. Door gebruik te maken van kleurige containers met grappige gezichten, trekt u de aandacht van de (jeugdige) bezoekers en stimuleert u afvalscheiding.



500 x 580 x 1080 mm, 120 ltr.

art.nr.	omschrijving
MGB 120 BOL-2G	● 120 ltr. container met sleuf, exclusief sticker
MGB 120 BOL-OV	● 120 ltr. container met ovaal gat, exclusief sticker
MGB 120 BOL-SL	● 120 ltr. container met twee gaten, exclusief sticker



600 x 740 x 1210 mm, 240 ltr.

art.nr.	omschrijving
MGB 240 BOL-2G	● 240 ltr. container met twee gaten, exclusief sticker
MGB 240 BOL-OV	● 240 ltr. container met ovaal gat, exclusief sticker
MGB 240 BOL-SL	● 240 ltr. container met sleuf, exclusief sticker

vaste dekselopener
f.b.v. MGB 120 of MGB 240



art.nr.	omschrijving
MGB 120.DO	● vaste dekselopener, ongemonteerd
MGB 240.DO	● vaste dekselopener, ongemonteerd

afneembare dekselopener
f.b.v. MGB 240



art.nr.	omschrijving
EN-7075030	● ongemonteerd, incl. bevestigingsmaterialen



Dekselopener.



Afneembaar koppelsysteem, ook te gebruiken om een container ARBO vriendelijk als driewieler te verrijden.

art.nr.	omschrijving
MGB 20	● containerlifter met koppelstang f.b.v. MGB 240
MGB 22	● bevestigingsplaat containerfilter, vastgeschroefd
MGB 23	● trekhaak, vastgeschroefd



Met onze afneembare dekselopener Treffix houdt u schone handen, blijft de container waterdicht en zet u hem aan de straat zonder opener.



art.nr.	omschrijving
MGB 19	● beveiliging voor MGB 240 met 3-kant sleutel en beperkt inwerpvolume



2-wiel container koppelsysteem, niet afneembaar

art.nr.	omschrijving
EN-7075055	● zwenkwiel, zwart ongemonteerd
EN-7075055-A	● zwenkwiel, grijs ongemonteerd

Koppelsysteem f.b.v. 240 ltr. container voor permanente bevestiging met zwenkwiel.

AFVAL- INZAMELING

4-WIEL CONTAINERS

Van onze 4-wielcontainers houden we alle maten op voorraad in vijf kleuren. Hardlopers zijn de 770 en 1100 liter containers met lichtgrijze rompen en deksels.

Alle containers zijn TÜV gekeurd, geproduceerd met behulp van nieuwe mallen en voldoen aan de laatste Europese normen. Engels garandeert kwaliteit!



art.nr.	omschrijving
MGB-KANTEL-4W	gemonteerd in deksel

Optioneel: diverse afsluitmogelijkheden, zoals driekantslot, zwaartekrachtslot, etc.



Optioneel: glasrozetten, inwerp-openingen voor papier en regenkappen.



Optioneel: extra inwerpopening aan lange rompzijde.

1370 x 784 x 1215 mm, 660 ltr.

	100
	200
	300
	500
	600
	700

art.nr.	omschrijving
MGB 660.	4-wiel container met deksel
Korting per stapel (4 stuks)	

1371 x 779 x 1316 mm, 770 ltr.

	100
	300
	500
	600
	700

kleurcombinaties tussen bak en deksel zijn geen probleem koppelsysteem op foto is optioneel

art.nr.	omschrijving
MGB 770.	4-wiel container met deksel
Korting per stapel (4 stuks)	

1370 x 1085 x 1315 mm, 1100 ltr.

	100
	300
	500
	600
	700

kleurcombinaties tussen bak en deksel zijn geen probleem

art.nr.	omschrijving
MGB 1000L.	4-wiel container met deksel, 1100 ltr.
Korting per stapel (4 stuks)	

AFVAL- INZAMELING

4-WIEL CONTAINERS



MGB 1000L Deksel in deksel. Let op: dit artikel is op aanvraag. Voor meer informatie neem contact op met onze afdeling Verkoop.

De 4-wiel afvalcontainers met een inhoud van 1100 liter hebben een deksel in deksel. Zowel de romp, het deksel als de klep van het deksel zijn in diverse kleuren beschikbaar.

1370 x 1070 x 1465 mm, 1100 ltr. rond deksel



-  DID.1
-  DID.3
-  DID.5
-  DID.6
-  DID.7

art.nr.	omschrijving
MGB 1100.7-	● container grijs, inwerp deksel geel, rood, blauw, groen of grijs

1667 x 1145 x 1420 mm, 1700 ltr.



-  500
-  600
-  700

art.nr.	omschrijving
MGB 1700.	○ 4-wiel container met deksel in blauw, groen of grijs



Optioneel: Centrale rem. Alleen te ontgrendelen met driekantsleutel. Voorkomt joyriding.



art.nr.	omschrijving
021.000.147.019	● richtingvastzetter

Richtingvastzeters bieden betere bestuurbaarheid en zijn verplicht in combinatie met een trekstangstelsel. Per container zijn er twee nodig.



Handgrepen op de kort zijde.



Optioneel: streeploze wielen.

Legenda

- Voorraadproduct, binnen 1 werkdag verzendgereed.
- Levertijd 1 à 2 weken.
- Leverbaar na overleg.

Vrijwel alle opties die u op onze 2-wielcontainers kunt krijgen, zijn ook beschikbaar voor de 4-wielcontainers.



Papier-inwerpkap voor 660, 770 en 1000 ltr. containers.



Metalen brievenbus.



Driekantslot op DIN adapter, alleen op MGB 1100.

Legenda

- Voorraadproduct, binnen 1 werkdag verzendgereed.
- Levertijd 1 à 2 weken.
- Leverbaar na overleg.

Onze 4-wiel afvalcontainers kunnen we voorzien van koppelsystemen, zodat u ze achter een trekker als een treintje kunt meenemen. Door de containers als een trein te koppelen verzamelt u tot zes containers in één rit en bespaart u dus een hoop tijd.



Containers koppel je los door het naar beneden drukken van de trekstang. Snel en handig.



Onze 4-wiel koppelsystemen worden gemonteerd tussen de wielen en de bak. Dit biedt maximale trekkracht en laat de container intact.

art.nr.	omschrijving
MGB 05	● trekstangstelsel t.b.v. MGB 660/770, incl. richtingvastzetters en montage
MGB 28	● trekstangstelsel t.b.v. de MGB 1000/1100, incl. richtingvastzetters en montage



Met dezelfde heftruck waarmee u een treintje containers trekt, kunt u deze ook leegmaken.

art.nr.	omschrijving
EN-7073007	● heftruckopname t.b.v. MGB 660/770/1000, gemonteerd
Let op: alleen in combinatie met verstevigingsplaten of trekstangstelsel	



Pedaalopener van industriële kwaliteit, slankpedaal met ronde hoeken, niet in combinatie met heftruckopname.

art.nr.	omschrijving
EN-7075108	● pedaalopener voor 660 ltr. ziekenhuis uitvoering
EN-7075110	● pedaalopener voor 770 ltr. ziekenhuis uitvoering
EN-7075120	● pedaalopener voor 1000 ltr. ziekenhuis uitvoering

Verstevigingsplaten dienen als versterking bij UN gekeurde containers. Onze voetpedalen en heftruckopnames worden eraan gemonteerd.

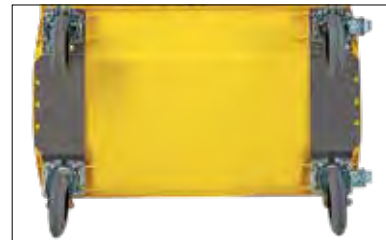

art.nr.	omschrijving
EN-7071038-2	● verstevigingsplaten t.b.v. MGB 660/770
EN-7071001-2	● verstevigingsplaten t.b.v. MGB 1000/1100



Heavy-duty pedaalopener van staal passend in combinatie met heftruckopname.

art.nr.	omschrijving
EN-7075106	● pedaalopener voor 660 ltr. industrie uitvoering
EN-7075112	● pedaalopener voor 770 ltr. industrie uitvoering
EN-7075119	● pedaalopener voor 1000 ltr. industrie uitvoering
Let op: alleen in combinatie met verstevigingsplaten of trekstangstelsel	

Verstevigingsprofielen worden gebruikt bij containertreintjes op ruw terrein.



art.nr.	omschrijving
EN-7071016-2	● set universele versterkingsprofielen

Het comfortpakket bestaat uit een gasdrukveer, waardoor je het deksel gemakkelijk en geruisloos kunt openen en sluiten.



art.nr.	omschrijving
MGB-GASDV	● comfortpakket

Naaldenbekers zijn uitgerust met een innovatief tijdelijk vergrendelingsstelsel: een enkele druk op een knop maakt een veilige opening en sluiting mogelijk. De vulcapaciteit is optimaal ten opzichte van het volume. De naaldenbekers zijn gefabriceerd, getest en gecertificeerd volgens BS7320:1990, NFX 30-500, UN-gekeurd voor vervoer van klinisch afval UN3291 volgens de laatste ADR/RID/IMDG specificaties.

Eigenschappen:

- **Veilige tijdelijke én definitieve vergrendeling**
- **Klep tweehandig te openen met behulp van drukknoppen**
- **Brede vulopening**
- **Universeel verwijderingssysteem voor naalden**
- **Stabiel dankzij brede bodem**
- **Eenvoudig en veilig te vervoeren (integrale handgreep)**
- **Bevestigingskoord in PP voor bevestiging aan houder/beugel**



art. nr.	inhoud	afmetingen lxbxh	omschrijving
NLD-015-1	1,5 ltr.	185 x 130 x 120 mm	gecertificeerde naaldenbeker
NLD-025-1	4,5 ltr.	185 x 130 x 200 mm	gecertificeerde naaldenbeker
NLD-035-1	3,5 ltr.	227 x 160 x 168 mm	gecertificeerde naaldenbeker
NLD-055-1	5,5 ltr.	227 x 160 x 270 mm	gecertificeerde naaldenbeker
NLD-075-1	7,5 ltr.	227 x 160 x 390 mm	gecertificeerde naaldenbeker
NLD-090-1	9 ltr.	185 x 130 x 645 mm	gecertificeerde naaldenbeker

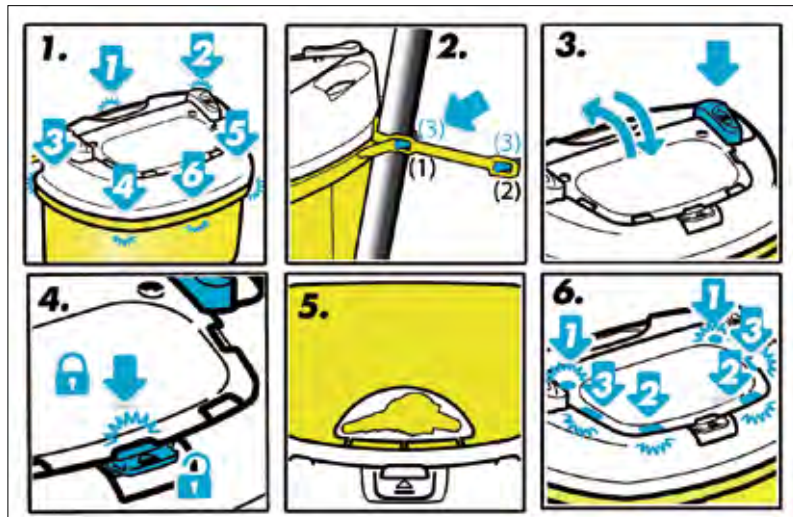

1. Steek het deksel in de rand van de naaldenbeker en druk de clips in op het deksel te bevestigen.
2. Bevestig, indien nodig, de naaldenbeker m.b.v. het bevestigingskoord in één van de twee mogelijke standen.
3. Duw op één van de drukknoppen om de klep te openen of te sluiten.
4. Vergrendel de klep tijdelijk door druk uit te oefenen op de klep ter hoogte van de sluitlip. Druk de sluitlip in om de klep weer te openen.
5. Kies één van de voorzieningen, afhankelijk van het weg te gooien instrument (spuiten, insulinepennen, injectienaalden etc)
6. Definitieve afsluiting: druk op alle 6 sluitzones, begin bij de achterzijde van de klep, dan de voorzijde en daarna de zijkanten.

Engels ziekenhuisafvalvaten sluiten hermetisch af door middel van een kitrand en 11 drukpunten die het deksel voorgoed bevestigen aan het vat. De vaten hebben geïntegreerde ruime handvaten, ze zijn eenvoudig te tillen. Elk vat is standaard voorzien van een unieke barcode. Optioneel zijn ze leverbaar met inwerpopening. Zowel de vaten als de dozen zijn UN gekeurd tot een inhoud van 25 kilo.



art. nr.	inhoud	afmetingen lxbxh	omschrijving
PP30JJ	30 ltr.	400 x 300 x 300 mm	medical-vat standaard gladde deksel
PP50JJ	50 ltr.	400 x 350 x 500 mm	medical-vat standaard gladde deksel
PP60JJ	60 ltr.	400 x 300 x 670 mm	medical-vat standaard gladde deksel



art. nr.	inhoud	afmetingen lxbxh	omschrijving
PO30JJ	30 ltr.	400 x 300 x 300 mm	medical-vat deksel met inwerpopening
PO50JJ	50 ltr.	400 x 350 x 500 mm	medical-vat deksel met inwerpopening
PO60JJ	60 ltr.	400 x 300 x 670 mm	medical-vat deksel met inwerpopening

Ziekenhuisdozen zijn UN gekeurd tot een inhoud van 25 kg. Engels heeft verschillende typen afvaldozen in haar assortiment voor verschillende typen afvalstoffen. Bij grote aantallen is bedrukking mogelijk. Neem contact op met onze afdeling Verkoop voor meer informatie.



Ziekenhuisafval vraagt om een speciale behandeling t.o.v. regulier afval. Opslag en vervoer daarvan brengen risico's met zich mee. Daarom heeft Engels een aparte productlijn voor de zorgsector.



Engels heeft een gepatenteerd deksel volgens de eisen van EN ISO 23907, waarbij het deksel scharnierend werkt en aan het vat blijft zitten.



art.nr.	omschrijving
CHARINOX	standaard met voetpedaal, 2 wielen, 500 x 400 x 950 mm
CHAR50	standaard met voetpedaal, 4 wielen, 570 x 390 x 850 mm
SUPPACA	transportroller met 4 wielen, 350 x 300 x 150 mm



De 4-wiel containers zijn geschikt voor het legen in een kantelinstallatie.



Heftruck opname, voor snel vervoeren en eenvoudig leegkniepen.



Bodemplaten, versteviging ten behoeve van UN-keur.



Afneembaar koppelsysteem om het vervoer van ADR goedgekeurde containers te vergemakkelijken.



Afneembare stang eenvoudig te plaatsen aan bodemplaat.

Onze MGB 660 ZHA en MGB 770 ZHA zijn niet uitgerust met een uitloopstop, volgens de UN voorschriften, zodat bacteriën zich niet in de naden gaan nestelen.



UN-gekeurde inzamel- en transportcontainers voor ziekenhuisafval.

art.nr.	inhoud	afmeting lxbxh	omschrijving
MGB 240 ZHA	240 ltr.	580 x 740 x 1079 mm	2-wielcontainer voor ziekenhuisafval
MGB 360 ZHA	360 ltr.	600 x 890 x 1100 mm	2-wielcontainer voor ziekenhuisafval
MGB 660 ZHA	660 ltr.	1210 x 765 x 1210 mm	4-wielcontainer voor ziekenhuisafval
MGB 770 ZHA	770 ltr.	1371 x 779 x 1316 mm	4-wielcontainer voor ziekenhuisafval
ZAK 60 ZHA	60 ltr.	n.v.t.	PE-zak met opdruk ziekenhuisafval / UN3291 (per 200 st.)

Onze versterkte, afsluitbare 240, 360, 660 en 770 liter containers zijn UN getest en goedgekeurd voor vervoer van ziekenhuisafval als combinatieverpakking met onze sterke, herkenbare afvalzakken (indien goed gesloten). Een belangrijke eis is dat uit een omgevallen container geen vloeistof mag lopen. Het UN-verpakkingsvoorschrift schrijft daarom het gebruik van absorptiemiddelen voor (zie pagina 96) in geval van aanwezigheid van vloeistoffen in de containers!



De dekselopener houdt handen schoon. Hier met trekstang en streeploze wielen.



Afvalzakken geschikt voor ziekenhuisafval.

Onze afvalcontainers (zowel 2- als 4-wiel) kunnen we voorzien van koppelsystemen, zodat u ze achter een trekker als een treintje kunt meenemen. Dit is precies berekend, u rijdt met zes containers even makkelijk een parcours als met één.

Onze 4-wiel koppelsystemen worden gemonteerd tussen de wielen en de bak. Dit biedt maximale trekkracht en laat de container intact.



Standaard systeem: containers koppel je los door het naar beneden drukken van de trekstang. Snel en handig (Academisch Ziekenhuis Maastricht).

Het intern transport van persluchtflessen naar de verschillende afdelingen is een dagelijkse handeling die niet geheel zonder risico is. De flessen worden op hun plaats gehouden door op maat gemaakte inserts. Per kar kunnen 18 persluchtflessen gestockeerd worden in drie verschillende diameters, behorend bij de gangbare persluchtflessen.



Kunststof grootvolumebak op streeploze wielen, duwstang voor gecontroleerde sturing, ook te voorzien van verschillende maatwerk interieurs.

Staatverzegelingen zijn voorzien van een afscheurzone, waardoor de zegel eenvoudig verbroken wordt. Eenmaal afgebroken, kan de verzegeling niet meer gebruikt worden. De staatverzegelingen hebben een unieke nummering, waardoor registratie mogelijk wordt en u weet wanneer iemand bij de inhoud is geweest.



Ook uw uitrusting is altijd compleet en gecheckt voor u weer onderweg bent.



De rescue-*kar* is bijgevuld en verzegeld: geen verrassingen bij een volgend gebruik.

Legenda

- Voorraadproduct, binnen 1 werkdag verzendgereed.
- Levertijd 1 à 2 weken.
- Leverbaar na overleg.

In sommige gevallen gaat de voorkeur uit naar stalen containers. Met name wanneer er sprake is van een zware belasting en wanneer de container brand- en vlamvertragend moet zijn. De stalen containers worden ook ingezet indien er wordt gewerkt met oplosmiddelen die reageren met kunststof zoals thinner of terpentijn.

Fabricage

De stalen onderdelen waaruit de containers vervaardigd worden in matrijzen gevormd. Vervolgens worden de zijkanalen en de bodem aan elkaar gelast zodat de complete container ontstaat. Nadat deze container compleet is samengesteld wordt hij ontvet en gebeitst (in zoutzuur). Vervolgens in een heet zinkbad met een klein beetje aluminium compleet verzinkt, zodat de stalen containers niet meer kunnen corroderen.



Legenda

- Voorraadproduct, binnen 1 werkdag verzendgereed.
- Levertijd 1 à 2 weken.
- Leverbaar na overleg.



Onze stalen containers zijn thermisch verzinkt en daardoor volledig beschermd tegen roest. Stalen containers voldoen aan dezelfde EN-norm als kunststof containers en hebben dezelfde inhoudsmaten.

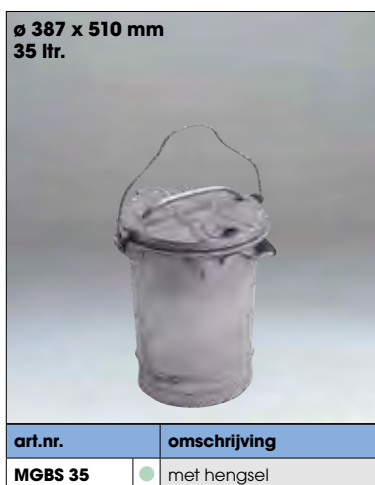

AFVAL- INZAMELING

STALEN CONTAINERS



De op deze pagina getoonde stalen containers voldoen aan de EN840-2/5/6-norm. Voorzien van stalen of kunststof deksel en 4 zwarte zwenkwielen waarvan 2 geremd. Enkele details ziet u op onderstaande foto's.

1370 x 780 x 1245 mm
660 ltr.



Voorzien van KAM- en DIN-opname.



Meerdere handgrepen voor eenvoudige en veilige opening en verplaatsing.

art.nr.	omschrijving
ACS 660.09	● stalen container met zwart kunststof deksel
ACS 660.00	● stalen container met stalen deksel

1370 x 780 x 1370 mm
770 ltr.



Verstevigde hoeken.

art.nr.	omschrijving
ACS 770.09	● stalen container met zwart kunststof deksel
ACS 770.00	● stalen container met stalen deksel

AFVAL- INZAMELING

STALEN CONTAINERS

De stalen 4-wielcontainers van 660 liter, 770 liter, 1100 liter en 1600 liter zijn zeer robuust uitgevoerd. Deze containers kunnen tegen een stootje en zijn brand- en vlamvertragend. Ze zijn eenvoudig te verplaatsen door de grote wielen en de handvatten die aan de container gelast zijn. Door de rem op de wielen zijn de wielen snel en gemakkelijk te blokkeren, waardoor de container ook op schuine vlakken blijft staan. De romp van de containers is conisch uitgevoerd en daardoor eenvoudig te ledigen.



Eenvoudig te verplaatsen en vast te zetten.



Voor speciale toepassingen kunnen wij de containers voorzien van zware wielen.

1370 x 970 x 1430 mm
1100 ltr.



art.nr.	omschrijving
ACS 1000.09	● stalen container met zwart kunststof deksel
ACS 1000.00	● stalen container met stalen deksel

1360 x 1070 x 1470 mm
1100 ltr.



art.nr.	omschrijving
MGBS 1100.000-KS	● 1100 ltr. stalen rond deksel, kindveilige sluiting, DIN opname



Onze 4-wiel afvalcontainers kunnen we voorzien van koppelsystemen, zodat u ze achter een trekker als treintje kunt meenemen. Hierdoor verzamelt u tot zes containers in één rit en bespaart u een hoop tijd.

AFVAL- INZAMELING

STALEN CONTAINERS



Er is een scala aan opties beschikbaar voor de 4-wiel-containers, zoals trekstang-systemen, een centrale rem, openklapbeveiliging, diverse sloten en heavy duty wielen. Ze kunnen worden gelakt in een kleur naar keuze. De deksels kunnen worden geleverd in staal of kunststof.



1668 x 1120 x 1465 mm
1600 ltr.

art.nr.	omschrijving
MGBS 1600.000	○ 1600 ltr. met 2-delig aluminium deksel, met Geesink-opname

Engels levert ook diverse gaascontainers, ideaal om uw voorraad visueel te houden. Gaascontainers voorkomen bovendien verstikking van kleding of verpakkingsmaterialen.



1665 x 1074 x 640 mm
2000 ltr.

art.nr.	omschrijving
GAASCON 1232	○ 2000 ltr. gaascontainer met Geesink opname



Geesink opname.



DIN-opname.

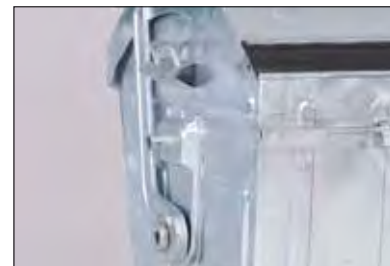

KAM-opname.



Optioneel: centrale rem.

AFVAL- INZAMELING

STAAL GROOTVOLUME

De deksels zijn leverbaar met een unieke gepatenteerde sluiting. Hierbij kan het deksel eenvoudig met een hangslot worden afgesloten tegen ongewenst inwerpen van afval of als kinderveilige sluiting. Bij het legen zal het deksel echter toch openen dankzij een zwaartekrachtslot, zonder dat het hangslot verwijderd hoeft te worden.

De metalen deksels zijn verder voorzien van gasdrukveren en arreteringen, zodat het deksel niet hard dichtklapt.



Lip voor hangslot (optie).



Dekselsluiting.



Deksel blijft open staan door veermechanisme.



2500 liter container met stalen deksel.

Voor grote volumes, geschikt voor de gebruikelijke DIN-opnames, hebben we ook stalen afvalcontainers. Deze zijn beschikbaar voor volumes van 2000 tot 5000 liter. Ook deze containers zijn thermisch verzinkt. De deksels kunnen worden geleverd in kunststof, staal of aluminium.

Ze staan op vier wielen, waarvan twee geremd met een centrale rem en richtingsvastzetters. Voor zware toepassingen zijn ook 'heavy duty' wielen leverbaar.

Verder zijn diverse afsluitmogelijkheden beschikbaar, zoals driekantsloten, zwaartekrachtsloten en kinderveilige sloten. Deze containers kunnen ook met een trekstangstelsel worden geleverd.

**2250 x 1400 x 1260 mm
2500 ltr.**



art.nr.	omschrijving
REL 2500.000	● gegalvaniseerde romp, 2 gegalvaniseerde veerdeksels

**2250 x 1700 x 1460 mm
3000 ltr.**



art.nr.	omschrijving
REL 3000.000	○ gegalvaniseerde romp, 2 gegalvaniseerde veerdeksels

**2250 x 2520 x 1460 mm
5000 ltr.**



art.nr.	omschrijving
REL 5000.000	○ gegalvaniseerde romp, 4 gegalvaniseerde veerdeksels

**2250 x 3160 x 1600 mm
7000 ltr.**



art.nr.	omschrijving
REL 7000.000	○ gegalvaniseerde romp, 4 gegalvaniseerde veerdeksels



**Stalen afvalcontainer:
Aero**



***E-LINE* Casino**



Aero 30% ondergronds

VOORDELEN

Engels Behältertechnik Gmbh produceert in Selmsdorf met een ervaren team en een zeer modern machinepark stalen producten en producten van andere metalen. Ook de Casino wordt in eigen huis geproduceerd.

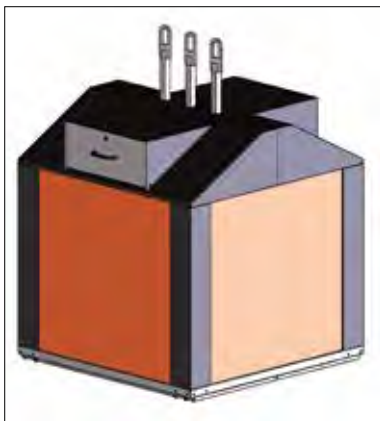

De Casino is eenvoudig te plaatsen en dankzij de compacte afmetingen op iedere gewenste locatie. Hieronder zijn de afmetingen en technische tekeningen te zien.

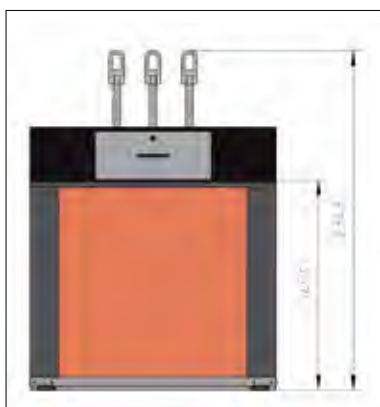

Engels heeft een eigen lijn bovengrondse containers ontwikkeld, waaronder de Casino. Een range no-nonsense producten met een goede prijs-kwaliteitverhouding. Gericht op kwaliteit met een eenvoudig design. Een betaalbare bovengrondse container die aan de verwachtingen van de klant voldoet.

De casino is reeds leverbaar in de textielcontainer variant met dubbele inwerpklep. De container is in de nabije toekomst ook leverbaar voor andere afvaltypen.

De voordelen van de **E-LINE** Casino zijn:

- Modulair opgebouwd
- Eenvoudig te plaatsen
- Ingraven is niet nodig een vlakke ondergrond is voldoende
- Aan te passen aan klantwensen
- Functioneel en basic
- Eenvoudige opbouw en daardoor voordelig in prijs
- Textielinwerpklep
- Verzinkte materialen voor een lange levensduur
- Eenvoudig en snel te ledigen
- Optioneel te voorzien van een tekstplaat

De basis textielcontainer met textiel inwerpklep heeft een opslagcapaciteit van 4m³ en wordt geleverd met:

- 2 textiel inwerpkleppen
- Driehaaks opnamesysteem (Enkele, dubbele of Kinshofer opname op aanvraag)
- Standaard bodemklepvariant (2 delen)
- RAL 7016 (andere kleuren op aanvraag)
- Bodemklepbediening met behulp van stangen



art.nr.	omschrijving
SP-70405105-7016	○ basis Casino textielcontainer met 2 textiel inwerpkleppen, driehaaks opnamesysteem en standaard bodemklepvariant. Kleur: RAL 7016.

De Casino bovengrondse container is in overleg met u aan te passen voor de inzameling van kunststof, restafval, glas, PMD en papier. Hiervoor passen we het ontwerp aan op de fractie, bijvoorbeeld een glasrozet, daarnaast kunnen we diverse opnamesystemen en bodemklepvarianten inzetten. Om de verschillende afvaltypen duidelijk aan te geven, is het mogelijk om andere kleuren toe te passen zodat de fractie aanduiding nog duidelijker wordt. Het is zelfs mogelijk de container in meerdere kleuren uit te voeren en aan te passen aan uw voorkeur.

Opnamesystemen:



Enkele haak opnamesysteem.



Dubbele haak opnamesysteem.



Drie haaks opnamesysteem.



Kinshofer opnamesysteem.

Bodemklepvarianten:

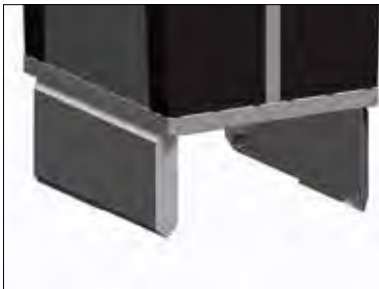

Dubbele klep (standaard).



Enkele klep.



Drie kleppen voor trio glas.

Legenda

○ Leverbaar na overleg.

Referentie in Tilburg:

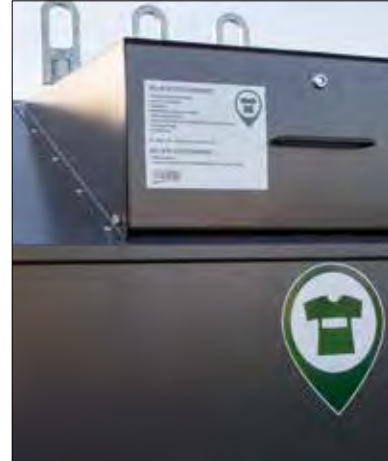

De bovengrondse afvalcontainer model Aero is geschikt voor alle reguliere fracties, zoals glas, papier, textiel, PMD, kunststof, restafval en drankkartons. De opslagcapaciteit is 3250 liter. De container laat zich makkelijk verplaatsen en is dus snel overal inzetbaar. Met panelen voorzien van poedercoating leverbaar in iedere kleur, is de afvalcontainer altijd in te passen in het straatbeeld. De coating is hoogwaardig en bestand tegen (extreme) weersomstandigheden.

Het strakke design van de stalen Aero afvalcontainer is geheel in eigen beheer ontwikkeld. Van conceptueel ontwerp en technische uitwerking in Eindhoven tot en met de productie in Selmsdorf heeft Engels alles in eigen hand.

Diep de grond ingaan is niet altijd gewenst door:

- **De kostprijs: het leveren en plaatsen van betonputten, zeker bij een hoge grondwaterspiegel, kost vaak meer dan de afvalcontainers zelf.**
- **De uitvoerbaarheid: steden hebben veel ondergrondse infrastructuur. Waterleidingen, gasbuizen, elektriciteit- en datakabels, riolen en tunnels maken het graven van putten van 2,5 meter diep vaak moeilijk.**



Een in eigen beheer ontwikkelde bovengrondse afvalcontainer.

Voordelen:

- Modulair opgebouwd
- Eenvoudig te plaatsen
- Ingraven is niet nodig
- Aan te passen aan klantwensen
- Verfraaiing van het straatbeeld
- Alle courante opnamesystemen beschikbaar



De container kan voorzien worden van tekstplaten van betreffende fractie.



Na.

Voor.

De containers worden gemaakt uit verzinkt plaatstaal en aluminium, de zijwanden en panelen zijn uit één plaatdeel vervaardigd, wat de container extra stevig maakt. De thermisch verzinkte bodemkleppen (onderlossend) zijn zo geconstrueerd dat glas en restvloeistoffen worden opgevangen in de klep, waardoor een schone standplaats gegarandeerd wordt.

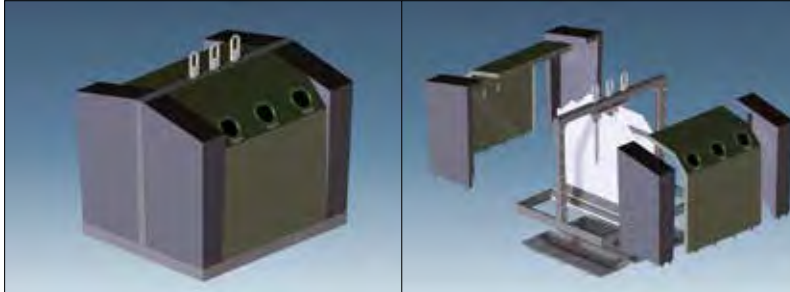

De openingen voor de glas en/of papier inwerpen zijn strak afgewerkt met een kunststof of RVS inwerpopening met rubber of RVS klep.



Opnamesystemen

De Aero kan worden geleverd met een enkele, dubbele, drie-haaks of Kinshofer opnamesysteem. Bij de dubbele, drie-haaks of Kinshoferopname worden de bodemkleppen tijdens de lediging door een ketting en staalkabelsysteem gecontroleerd geopend en gesloten.



Enkele haak opnamesysteem.



Dubbele haak opnamesysteem.



Drie-haaks opnamesysteem.



Kinshofer opnamesysteem.

Bodemklepvarianten

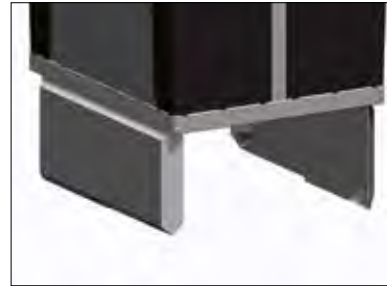

Dubbele klep (standaard), dubbele haak, drie-haaks en Kinshofer principe



Enkele klep, enkele haak principe.



3 kleppen, drie-haaksprincipe.



Het design van de Aero is zo gemaakt dat voor elke fractie de uitstraling van de containers gelijk is, alleen het inwerpdeel wordt aangepast. De zijpanelen en het frame zijn in afzonderlijke kleuren verkrijgbaar. Door deze kleurvariatie is de container aan de fractie aan te passen, of opvallend te poedercoaten of juist onopvallend daar waar dit nodig is.

Toegangscontrole en DifTar

De Aero kan geleverd worden met toegangscontrole, zodat alleen gebruikers met toegangspas, zoals bewoners van een pand of gebied, de afvalvoorziening kunnen gebruiken. Meer informatie vindt u in het hoofdstuk Dienstverlening, vanaf pagina 383.

Ook DifTar (gedifferentieerde Tarieven) is mogelijk. Door middel van een chip wordt geregistreerd hoeveel afval wordt aangeboden. Hoe meer afval, hoe hoger de afvalstoffenheffing. Dit stimuleert betere afvalscheiding.

Uitgebreidere informatie over DifTar vindt u op pagina 386.



Aero's in Amsterdam-Zuidoost.



Aero's met klep voor de gemeente Valkenswaard.



art.nr.	omschrijving
SP-4205014	○ Aero met Kinshofer opname, 80 ltr. trommel.



art.nr.	omschrijving
SP-4205011	○ Aero met Kinshofer opname, met papierfractie.



art.nr.	omschrijving
SP-4205010	○ Aero met driehaaks opname, 3 fracties Voor het scheiden van glas.



art.nr.	omschrijving
SP-4205016 met slot	○ Aero met driehaaks opname, 2 inwerpkleppen (ø 600 mm) met slot.

SP-4205017 zonder slot	○ Aero met driehaaks opname, 2 inwerpkleppen (ø 600 mm) zonder slot.
------------------------	--

Legenda

○ Leverbaar na overleg.



Aero's met 1- haak opnamesysteem en 80 liter trommel voor Regionale Afvalstoffendienst (RAD) Hoeksche Waard.

BASISUITVOERING

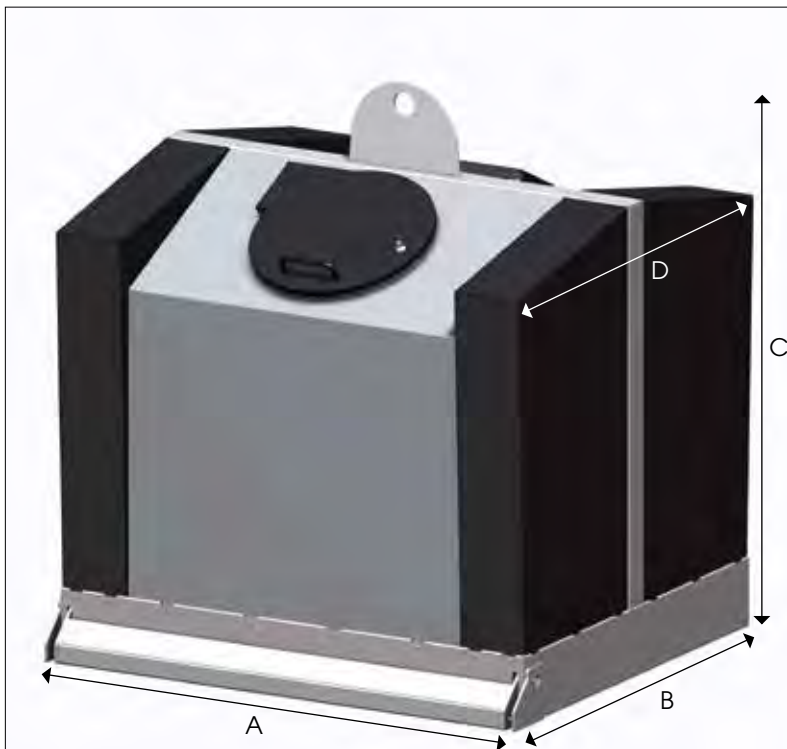

A 1770 mm
B 1484 mm
C 2100 mm
D 1557 mm

art.nr.	omschrijving
SP-4205020	○ basisuitvoering met enkele haak opnamesysteem, 2 inwerpkleppen (ø 600 mm) met slot, 3,3m ³ inhoud, 1 bodemklep met aantikstelsysteem.

Voor meer informatie en mogelijkheden voor uw specifieke situatie kunt u contact opnemen met onze afdeling Verkoop. Zij adviseren u graag over uw huidige en toekomstige mogelijkheden op gebied van opnamesystemen, inwerpkleppen en Diftar-mogelijkheden voor uw specifieke situatie.



Enkele Aero's wachtend op uitlevering op onze productie-faciliteit in Selmsdorf.



De openingen voor de glas- en/of papierinwerpen zijn strak afgewerkt met een kunststof of RVS inwerpopening met rubber of RVS klepje.



Aero met enkele haakopname.



Aero met papierklep.



Engels plaatste 28 Aero's bij verschillende sluizen, bedoeld voor het afval van binnenscheppen. De Aero's zijn voorzien van toegangscontrole, zodat "de vervuiler betaalt".

MET VERDIEPTE LIGGING



De semi-Aero wordt geplaatst in een grondbak waardoor de container niet kan gaan zwerfen.



Grotere inhoud door extra volume onder de grond.



De grondbak is van onder open, zodat er geen water in blijft staan.



Een profiel dicht de kier tussen grondbak en container af, zodat er geen zand of bladeren in kunnen waaien.

De Aero kan ook worden geleverd in een semi-ondergrondse variant.

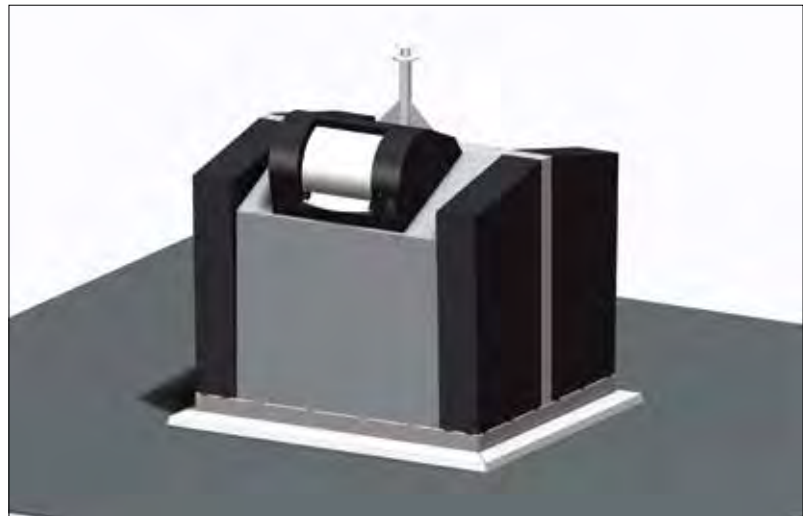

Aero met verdiepte plaatsing.

Kenmerken Aero met verdiepte ligging:

- Het volume en de vulgraad zijn significant groter, namelijk 35% (1100 liter extra).
- Plaatsing gebeurt in een grondbak. Dit betekent dat de container niet kan gaan 'zwerfen'. Er moet voor de plaatsing wel gegraven worden. De diepte is echter beperkt, zodat er geen rekening gehouden hoeft te worden met kabels en leidingen.

Bodemklepvarianten:

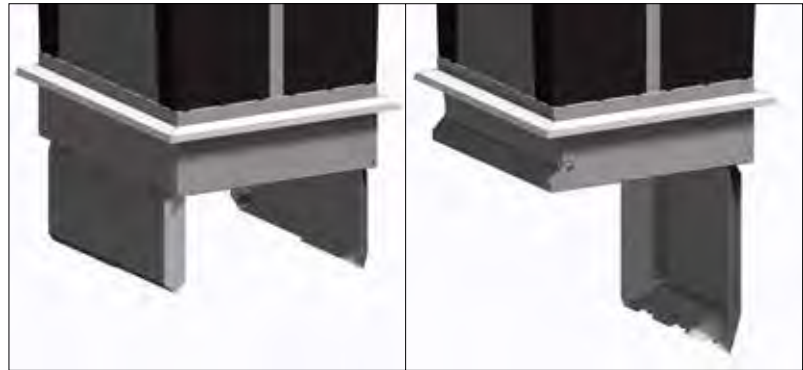

Dubbele haak, driehaaks of Kinshofer opnamesysteem.

Enkele haak opnamesysteem.



SEMI-
ONDERGRONDSE
CONTAINERS



Tiërso Polyester:
licht van gewicht en volledig
modulair aan te passen



Tiërso Eco:
voordelig in aanschaf en gebruik
vervaardigd van recyclebare kunststof



Tiërso Staal:
robuust en onbrandbaar



Met aluminium afwerking



Met houten afwerking



Met kunststof afwerking



Eenvoudig te installeren
en ledigen



Licht van gewicht



Ook met toegangscontrole

ENGELS

no nonsense en goedkoop in gebruik



Tiërso ECO 3000 liter en een Tiërso ECO 5000 liter met ombouw van kunststof latten. Roest niet, rot niet, splintert niet, gaat een leven lang mee. Hier uitgevoerd met dubbele inwerpklep en sticker met afvalfractie of gebruiksinstructie.

Voordelen:

- Prijstechnisch interessant**
 Door het eenvoudige ontwerp en mix van materialen, is de Tiërso Eco voordelig in aanschaf en een prima alternatief voor de traditionele 4-wiel container.
- Klantspecifieke accessoires**
 Op een houten afwerking kan eenvoudig een plaat met logo gemonteerd worden. De deksels kunnen in alle mogelijke RAL kleuren worden voorzien en eveneens worden uitgerust met logo of gebruiksinstructie.
- Makkelijk te plaatsen**
 De Tiërso Eco is licht van gewicht en daarom eenvoudig op te slaan en te plaatsen met een relatief lichte kraan. Vaak kan er voor de plaatsing gebruik worden gemaakt van het eigen inzamelmaterieel.
- Hygiëne**
 Eventuele vloeistoffen van het afval worden opgevangen in een lekbak, gemakkelijk leeg te pompen zodat de hygiëne niet wordt belemmerd.
- Verstevigde bodem**
 Door het ontwerp van de bekuiplingsbodem heeft deze een ongekende stevigheid en weerstand tegen druk van het grondwater.



Eenvoudig en snel te plaatsen met een graafmachine.



Eenvoudig te ledigen.

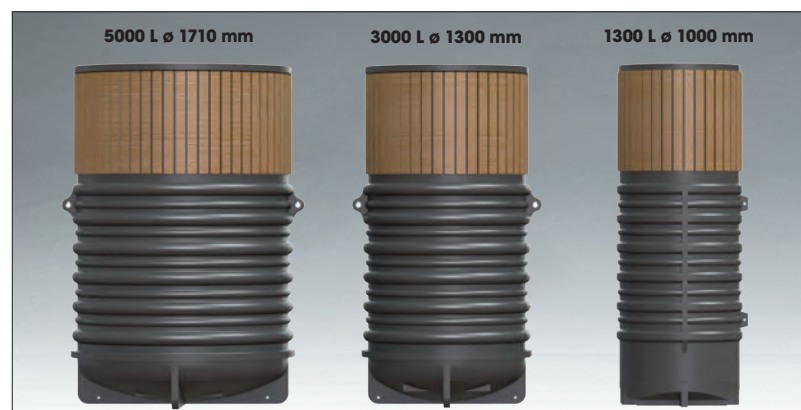

De semi-ondergrondse container Tiërso Eco is de voordelige vervanger voor de traditionele 4-wielcontainer gemaakt uit polyethyleen (HDPE), rotatiegevormd, 100% recycleerbaar en UV-bestendig. De Tiërso Eco is ontwikkeld voor een maximale levensduur.

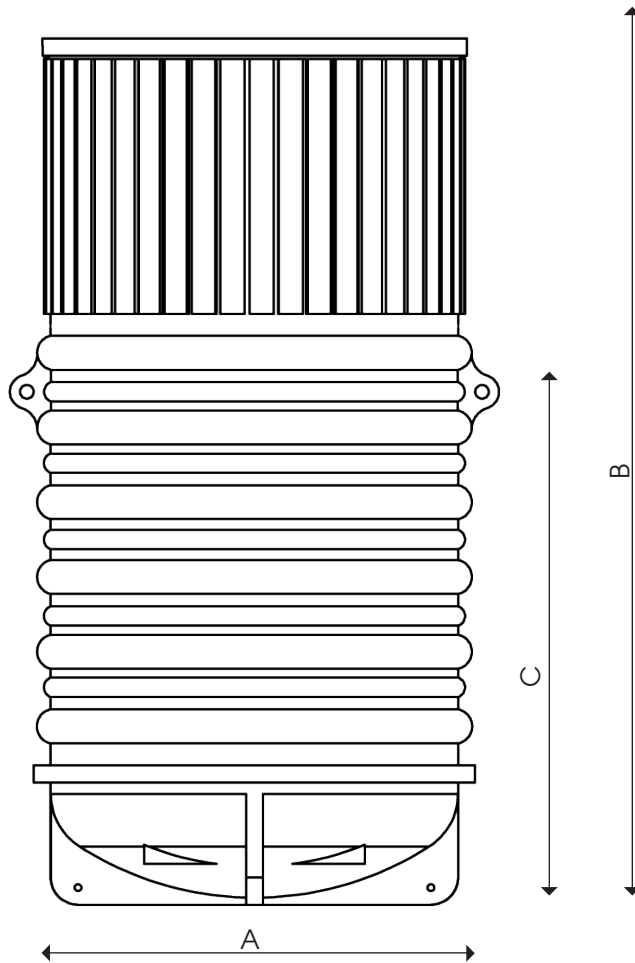

Basis uitvoering opties:

- Polyethyleen deksel met inwerpklep.
- Geïmpregneerd houten afwerking.
- Sterke, UV-bestendige geribde polyetyleen buitenkuip voor betere verankering.
- Lekbak in de bodem
 - 1300 L: nvt
 - 3000 L: 45 ltr.
 - 5000 L: 60 ltr.
- 8 verankeringspunten geïntegreerd in de bodemplaat.
- 1-haak, 2-haak, 3-haak of Kinshofer opnamesysteem, afhankelijk van de gekozen oplossing voor de inhoud.
- Inhoud:
 - Polypropyleen draagzak (eventueel versterkt voor glas)
 - Stalen binnenbak
- Inwerpopeningen:
 - 1300 L: ø 35 cm
 - 3000 L: ø 35 cm
 - 5000 L: ø 50 cm

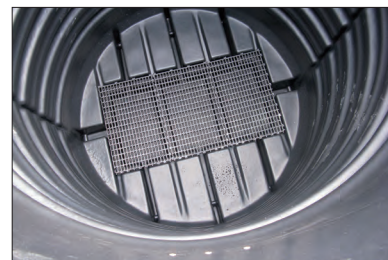

Door een polypropyleen rooster op de bodem komt de binnenzak niet in aanraking met de vloeistoffen.



Deksel met verstevigde handgrepen. Ook verkrijgbaar in diverse kleuren voor scheiding van diverse fracties.

versie	omschrijving
T-ECO-1300	○ inhoud: 1300 ltr.
	A ø 1000 mm
	B totale hoogte 2700 mm
	C waarvan ondergronds 1600 mm
T-ECO-3000	○ inhoud: 3000 ltr
	A ø 1300 mm
	B totale hoogte 2800 mm
	C waarvan ondergronds 1700 mm
T-ECO-5000	○ inhoud: 5000 ltr.
	A ø 1710 mm
	B totale hoogte 2800 mm
	C waarvan ondergronds 1700 mm

Legenda

○ Leverbaar na overleg.

STANDAARD & VERSTERKTE DRAAGZAK

De Tiërso Eco is uitvoerbaar met 2 typen draagzak of draagbak. Er is een draagzak met kunststof bodem met scharniermechanisme en een variant met een eenvoudig koordsluiting. De draagzakken zijn geschikt voor restafval, papier en plastic. De variant met de kunststof bodem leveren we ook in een uitvoering die geschikt is voor bio-afval en/of glas. De standaard uitvoering is gebaseerd op een 1-haak systeem. De variant met de scharnierende kunststof bodem kan ook worden geleverd voor een Kinshofer- of een meerhaakse opname (bodem uit 2 scharnierende delen).

Draagzak:

- **2 typen: met koordsluiting of met kunststof scharnierbodem**
- **Vervaardigd uit PE**
- **Opname dmv 4 hijslussen**
- **1-Haak-systeem (standaard). De draagzak is aan het deksel bevestigd. De variant met kunststof bodem leveren we ook een Kinshofer- of meerhaaks-opname**



Standaard draagzak.



Het touw van de standaard draagzak heeft een dubbele sluiting. Door middel van dit touw kan de draagzak geleidigd worden. De sluiting en het touw zijn aan de zijkant van de draagzak bevestigd.



Voordelen versterkte draagzak scharnierende bodem:

- Lediging op afstand door antik-mechanisme. Minder arbeidsintensief en veiliger voor de chauffeur
- Safe workingload is deze zak getest tot 7500 kg
- Diverse opnamesystemen mogelijk
- Voordelige oplossing
- Maximale benutting volume
- Volgt de bodem van de put doordat de bodem dezelfde vorm heeft als de put
- Beschikbaar voor de T-ECO-3000 en T-ECO-5000



Versterkte draagzak met kunststof scharnierbodem.



1-Haak systeem met antikmechanisme om bodem te openen.

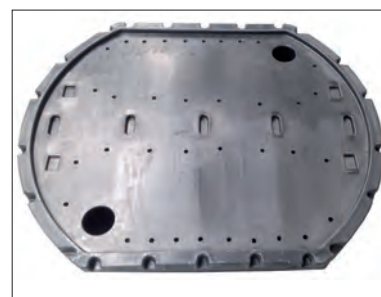

Om vloeistoffen uit het afval te laten lopen is de scharnierende bodem voorzien van een dubbele bodem met een opslagcapaciteit van 200 liter.

Naast de verschillende draagzakken is er ook een draagbak, deze is geschikt voor alle soorten afval. Ondanks de stalen draagbak is de Tiërso ECO licht genoeg om met een pompwagen vervoerd te worden. Aangezien de binnenbak in eigen beheer wordt gemaakt, behoren aanpassingen, zoals verschillende opnamesystemen tot de mogelijkheden.

Voordelen stalen draagbak:

- Lediging kan volledig met bedieningspaneel, minder arbeidsintensief voor de chauffeur
- Snelle lediging
- Volledig afgesloten
- Minder kans op ophoping
- Duurzaam
- Diverse opnamesystemen mogelijk



De Tiërso ECO met stalen binnenbak kan voorzien worden van diverse opnamesystemen.



Stalen draagbak:

- **Beschikbaar voor T-ECO-3000 en T-ECO-5000**
- **Wandenset: Sendzimir DX51D+Z275**
- **Onder- en bovenframe: verzinkt staal S235JR**
- **Afhankelijk van het type zijn open lus, enkele haak, dubbele haak, driehaaks en /of is een Kinshofer opnamesysteem mogelijk**
- **Enkele of dubbele bodemklep**
- **Geïntegreerde lekbak:**
 - 3000 L: volume 60 ltr.
 - 5000 L: volume 100 ltr.
- **Safe Working Load: 2500 kg**



Dubbele bodemklep, welke gecontroleerd geopend kan worden. Aan de binnenzijde van de container met dubbele klep zijn er geen bewegende delen van het bedieningssysteem.



Het ledigen van stalen binnenbak met enkele klep gaat d.m.v. een 1-haak systeem met speciale haak.

Toegangscontrole

De Tiërso Eco kan geleverd worden met toegangscontrole, zodat alleen gebruikers met toegangspas, zoals bewoners van een pand of gebied, de afvalvoorziening kunnen gebruiken. Meer informatie hierover vindt u in het hoofdstuk Dienstverlening, vanaf pagina 383.

DifTar

Ook DifTar (gedifferentieerde tarieven) is mogelijk. Door middel van een chip wordt geregistreerd hoeveel afval wordt aangeboden. Hoe meer afval, hoe hoger de afvalstoffenheffing. Dit stimuleert betere afvalscheiding. Uitgebreidere informatie over DifTar vindt u op pagina 386.



Tiërso met toegangscontrole tbv gedifferentieerde tariefberekening. Ideaal voor campings en recreatieparken, voorkomt zwerfafval.



Ook leverbaar met de volgende opties:



1 of 2 invoerkleppen



Scharnierende kap



Losse zak om zakhouders gevouwen in de binnenzak



Zelfs duobakken (2-zaks inworp) mogelijk



Bekleding naar keuze: hout, aluminium, kunststof



Informatieplaat voor fractie aanduiding of reclame

We leveren diverse typen sloten, zoals cilindersloten en hangsloten.

Voor meer informatie over uitvoeringen en opties kunt u contact opnemen met onze afdeling Verkoop. Wij denken graag met u mee.



Deelbare containers bij Beachclub Far Out in Zandvoort (NL). Na het zomerseizoen dienen de strandtenten alles af te breken zodat de stranden leeg zijn. Bij dit type Tiërso kan de bovenkant eraf gehaald worden, het ondergrondse deel wordt afgedekt met een afdekplaat.



Project Avalex (NL).



MS- en revalidatiecentrum Overpelt (BE).

Service en onderhoud

Het serviceteam van Engels is gespecialiseerd in onderhoud en ombouw van ondergrondse containers.

Met onze servicewagens hebben we een landelijke dekking.



Hier voeren we onderhoud uit aan de 6 tiërso's geleverd aan Beachclub Far Out en Beachclub Ubuntu op het strand van Zandvoort (NL).



Engels servicewagen.



Voor plaatsing is inhuren van een grote kraan niet nodig. Uw eigen materieel of dat van een wegwerker of hovenier is voldoende. Wij verstrekken een plaatsingsinstructie.



Te ledigen met normaal inzamelateriaal.



Inwerpopening voor vrachtwagenchauffeurs en automobilisten langs de Route Nationale.



Vier verschillende fracties voor de scheiding van afval bij Ontdekmuseum Continium in Kerkrade (NL).



Eco Tiërso's in Frankrijk.



Inzamelstation aan de openbare weg.



Deelbare Tiërso's bij Hippie Fish in Zandvoort (NL).

TIËRSO
POLYESTER



Aan de kust



Of in het buitengebied



In de stad

ENGELS
eenvoudig te plaatsen

Geldbesparend:

- **Bij aanschaf, opslag en plaatsing:** Door hun lage gewicht gaan er zeven Tìerso's van 5000 liter op een wagen. Lossen kan eenvoudig met een heftruck of graafmachine. Voor plaatsen is het huren van zware kranen niet nodig.
- **In gebruik:** Een truck ledigt per dag in plaats van 200 rolcontainers van 1100 liter (vanuit containerhokjes) wel 100 Tìerso's van 5000 liter. Iedere wagen met kraan kan dit werk doen.
- **In onderhoud:** Er is geen storingsgevoelige veiligheidsvloer met katrollen en contragewichten. Beschadigen bij lediging gebeurt zelden, de ronde container is makkelijk terug in de put te zetten.
- **Bij verwijdering:** er hoeft enkel een polyester cocon verwijderd te worden, in plaats van een gewapend betonnen constructie.



Tìerso tijdens lediging.



Afvalscheiden in het centrum van Vitré.

Voordelen:

- **Hoogwaardige en duurzame kwaliteit**
Het glasvezelversterkte materiaal is weersbestendig. Regen, wind, vorst, hitte, zelfs zilte zeelucht kan het verdragen.
- **In iedere RAL kleur verkrijgbaar**
Voor optimale integratie in de omgeving is de Tìerso in elke gewenste RAL kleur leverbaar.
- **Makkelijk te plaatsen**
Door hun lage gewicht gaan er zeven Tìerso's van 5000 liter op een wagen. Lossen kan eenvoudig met een heftruck of graafmachine. Het plaatsen kan zonder gebruik van zware kranen.
- **Compatibel met de gangbare opnamesystemen**
Het 1-haaksysteem, gecombineerd met een enkelvoudige bodemklep kan met een standaard kraanwagen, zonder speciale uitrusting worden bediend. Het 3-haaksysteem en het Kinshofersysteem, gecombineerd met een meervoudige bodemklep worden geleverd met een speciale bedieningsset.
- **Strak design**
Het bovengrondse deel leveren we op maat zoals bijvoorbeeld afgewerkt met geïmpregneerd of geschilderd hout, roestvrij staalgaas of geprofileerd plaatmateriaal.
- **Lediging**
De bediening van de kleppen bevindt zich aan de buitenzijde van de binnenbak, hierdoor blijft er geen vuil hangen.



Combinatie van kinderveilige restafval-trommel en afsluitbare klep op een camping in Wolfsheze.

TIËRSO POLYESTER

STANDAARD UITVOERING

De Tiërso Polyester is vervaardigd van ijzersterk, UV-bestendig, glasvezelversterkt polyester. Al het bevestigingsmateriaal is van RVS. Deze Tiërso's hebben geen last van roest, kou of hitte. Standaard afgewerkt met geïmpregneerd hout en leverbaar in elke gewenste RAL-kleur.

In een Tiërso investeren, is investeren in de toekomst. Ze zijn toepasbaar in elke omgeving en uitvoerbaar met alle bekende opnamesystemen, zoals enkele haak, driehaaks en Kinshofer.

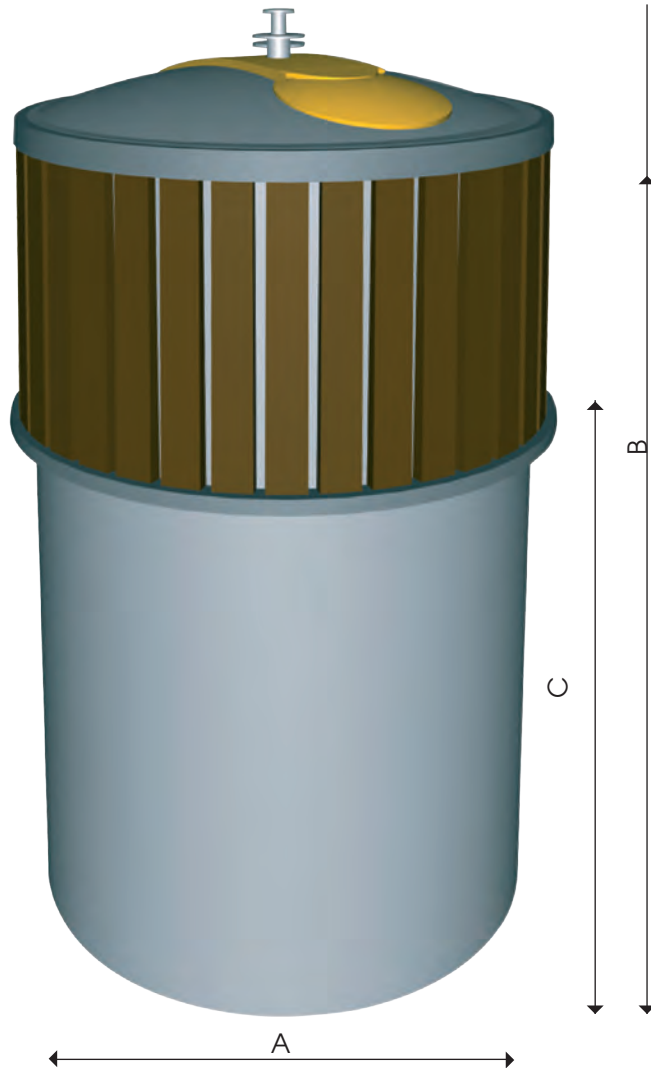

Basis uitvoering opties:

- Enkele haak, driehaaks of Kinshofer opnamesysteem
- Polyester buitenbak i.c.m. polyester binnenbak
- Geïmpregneerd houten afwerking
- Verbrede ring aan de onderkant van de buitenbak om de opwaartse druk van grondwater tegen te gaan



Tiërso Polyester in volledige hoogte.



art.nr.	versie	afmetingen
CS 3000	○ 3000 ltr.	A ø 1450 mm
		B totale hoogte 2775 mm
		C waarvan ondergronds 1525 mm
CS 5000	○ 5000 ltr.	A ø 1900 mm
		B totale hoogte 2835 mm
		C waarvan ondergronds 1525 mm

Legenda

○ Leverbaar na overleg.



Lediging door middel van een 3-haaksopname.

TIËRSO POLYESTER

INWERPTROMMELS INWERPDEKSELS

U heeft de keuze uit:

- Inwerpopeningen onder spatwaterdichte deksels in afmeting en vorm naar wens, eventueel afsluitbaar met cilinder of 3-kantslot.
- Kinderveilige trommels, met name voor 80 liter zakken met restafval. Ook hier met optioneel slot, denk aan oudjaar.
- Combinaties van bovenstaande, waarbij twee inwerpopeningen zorgen voor een evenwichtiger vulling, of een inwerptrommel gecombineerd wordt met een afsluitbare "horecaklep" voor 200 liter zakken.



Optie: deksel voorzien van driekant of halfrond slot.

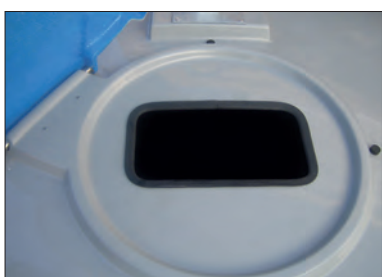

Onder het deksel brengen wij een inwerpopening met vorm en grootte naar keuze aan, of eventueel een glasrozet.

Tiërso's worden geleverd met inwerptrommel of deksels. Er zijn gevallen bekend van mensen die in de problemen raakten toen ze hun sleutels uit ondergrondse afvalbakken probeerden te halen, met trommels gebeurt dit niet. Deksel hebben als voordeel dat ze goedkoper zijn en eronder iedere maat inwerpopening leverbaar is, tot een maximale diameter van 455 mm.



Inwerptrommel, 80 liter in kleur naar keuze. Optie: afsluitbaar.



Inwerpklep, ook in kleur naar keuze, zo geconstrueerd dat deze altijd uit zichzelf dichtvalt. Optie: afsluitbaar.



Combinatie van kinderveilige restafval-trommel en afsluitbare klep voor het makkelijk inwerpen van grotere volumes, bijvoorbeeld door de inzamelaar of horeca.

TIËRSO POLYESTER

AFWERKING

De lattenbekleding is aan de bovenzijde afgedekt. Aan de onderkant zorgt de speling tussen het hout en de bodem ervoor dat water niet kan optrekken, waardoor rotten uitgesloten is.



Geïmpregneerd hout: in de natuurgebieden of historische steden een passende keuze.

Weerbestendig polyester, RVS bekleding, RVS dekselscharnieren en bouten en moeren garanderen een blijvend representatieve uitstraling, ook bij plaatsing in kustgebieden of in bergachtige streken waar veel met pekkel gewerkt wordt.



RVS gaasbekleding geeft de Tiërso een moderne uitstraling passend bij een nieuwbouwwijk en ontmoedigt graffiti artiesten.

Het bovengrondse deel leveren we ook op maat zoals bijvoorbeeld afgewerkt met geïmpregneerd of geschilderd hout, roestvrij staalgaas of geprofileerd plaatmateriaal. Ze zijn evengoed een sieraad voor het platteland als voor een moderne nieuwbouwwijk.

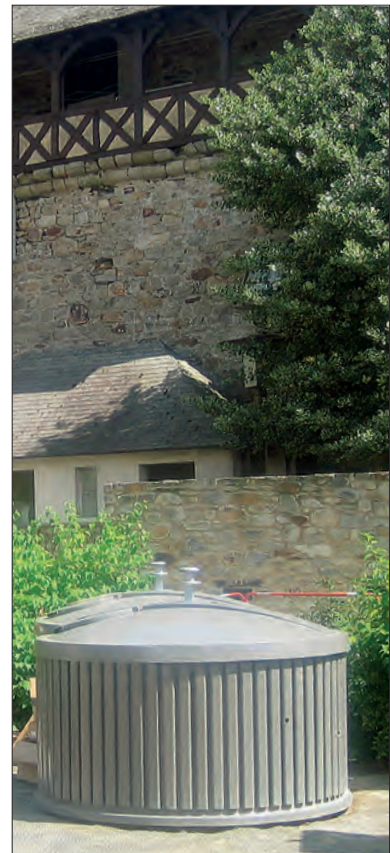

De vormgeving van de Tiërso is modern en bescheiden. De kleuren zijn UV bestendig en briljant, in RAL kleur naar keuze, zodat ze altijd passen bij hun omgeving.

TÏËRSO POLYESTER

FRACTIES TBV AFVALSCHEIDING

Tiërso's bevorderen afvalscheiding en gaan zwerfvuil tegen:

- De kleuren van de deksels en inwerptrommels zijn aangepast aan de verschillende fracties.
- Op de deksels en trommels brengen we duidelijke gebruiksaanwijzingen onverwijderbaar ook in kleine op-lagen full colour aan, in het polyester.
- Het volume van Tiërso's is zoveel groter dan standaard afvalbakken, dat de kans dat ze "overlopen" veel kleiner is. Ook laten, in tegenstelling tot 4-wiel containers, de inwerp-Openingen geen oneigenlijk gebruik toe. Koelkasten kun je er niet in kwijt!



Afvalscheiden bij een appartementencomplex (Agen, FR).



Afvalscheiden in het centrum van Vitré (FR).



Helder en duidelijk: print in het polyester, lichtecht en onverwijderbaar.



Full colour afbeeldingen conform de Franse norm, aangebracht in het polyester.



Lediging, hier door een vrachtwagen met kinshofer kraan.

TIËRSO POLYESTER

REFERENTIES



◀ **De weersbestendige polyester behuizing garandeert een blijvend representatieve uitstraling en is zelfs bestand tegen de zilte zeelucht in kustgebieden. Foto: Katwijk (NL).**



Tiërso Polyester op een bedrijventerrein in Best (NL).



Tiërso's klaar voor vervoer.



Onze allereerste Tiërso.

TÌËRSO POLYESTER

REFERENTIES



TiërsO deksel voorzien van sticker met afvalfractie of gebruiksinstructie.



TiërsO kap voorzien van sticker met gebruiksinstructie of afvalfractie.



Camping in Limmen (NL).



Aix en Provence en Alpes-Maritimes (FR).



TiërsO in de groenrijke omgeving rond Veghel (NL).



Bij sociale woningbouw in Agen (FR).



Ontworpen voor barre omstandigheden



Vandaal- en sneeuwschuiverbestendig



Met toegangscontrole op zonne-energie

Standaard opties:

- Elektronische toegangscontrole
- Modulaire inworp
- CAD ondersteuning voor bijzondere wensen
- Eenvoudig verwisselbaar
- Anti graffiti behandeling van de kappen en zichtbare betonnen gedeelte

De semi-ondergrondse containers zijn net als de ondergrondse containers modulair opgebouwd.



Levering van 6 semi-ondergrondse containers Tierso in de Alpen.

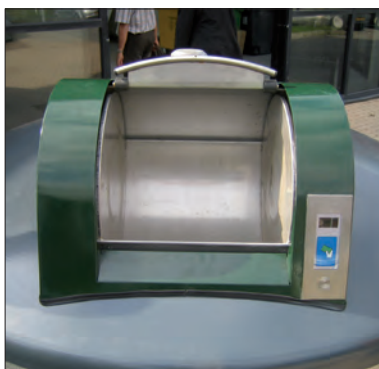

Met afsluitbare trommel en toegangscontrole. Toegangscontrole kan ook uitgebreid worden met het DifTar systeem, waardoor de vervuiler betaalt door middel van gedifferentieerde tarieven.



Voordelen:

- **Hoogwaardige, robuuste en duurzame kwaliteit**
Dankzij de betonnen buitenbak en de stalen binnenbak kan deze Tierso tegen een stootje. Een buitengewone belasting, zoals een aanrijding of vandalisme, is in de regel goed op te vangen. De Tierso Staal is uitermate geschikt bij hoog grondwater.
- **Onderhoudsvriendelijke constructie**
De bodemkleppen en andere gelaste delen zijn vuurverzinkt. De wanden van de container zijn van vuur- of sendzimir verzinkte staalplaat. Aan de binnenzijde van de container zijn er geen bewegende delen van het bedieningssysteem, zodat zich daarin geen afvalresten kunnen vastzetten die de goede werking kunnen belemmeren. Gezien de modulariteit van onze systemen kunnen de meeste delen zonder veel problemen worden uitgewisseld.
- **Stationaire oplossing**
Containers kunnen niet gaan "zwerven", zoals rolcontainers.
- **Toegangscontrole**
De Tierso Staal is uit te rusten met een toegangscontrole voor een betere en veiligere regulatie van het afval, misbruikpreventie, DifTar en monitoring.



Op een parkeerplaats aan de A12 ter hoogte van Maarsbergen (NL).

De betonnen buitenbak is samengesteld uit twee delen. Het onderste gedeelte is volledig ondergronds, de ring bovenaan is het zichtbare gedeelte van het Tiërso systeem. De beide delen worden met een speciale lijm aan elkaar verlijmd waardoor er een homogene eenheid ontstaat. Door deze tweeledigheid kan het zichtbare gedeelte in meerdere uitvoeringen worden gemaakt.

De tweeledige betonnen buitenbak wordt zowel voor de 4000 als de 5000 liter systemen ingezet. Voor een 3000 liter systeem wordt enkel het onderste gedeelte gebruikt.

De betonnen buitenbak beantwoordt aan de richtlijnen van verkeersklasse 45. Statistische berekeningen tonen aan dat de bak niet kan opstijgen uit de grond. Afhankelijk van de constructie kan deze worden gereinigd en/of voorzien van een afwateringsbekken.

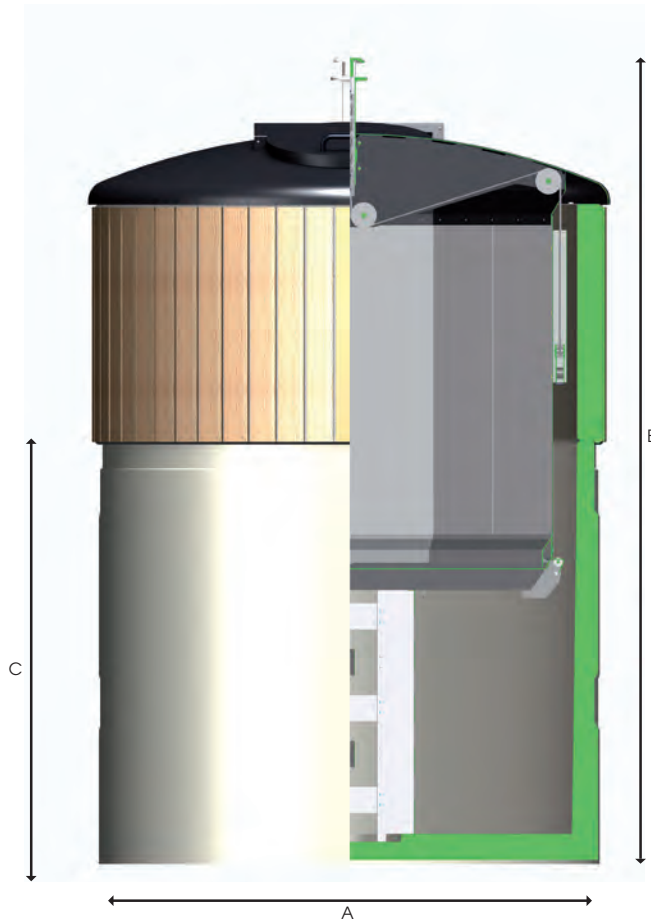

De betonput voor de 4000 liter systemen is even diep als die voor de 5000 liter systemen. Hierdoor kan de 4000 liter container later eenvoudig vervangen worden door een grotere versie.

art.nr.	putversie	afmetingen
T15000	○ 5000 ltr. (geschikt voor een 3000, 4000 en 5000 ltr. container)	A ø 1900 mm
		B totale hoogte 2500 mm
		C waarvan ondergronds 1600 mm
T13000	○ 3000 ltr. (geschikt voor een 3000 ltr. container)	A ø 1900 mm
		B totale hoogte 1600 mm
		C waarvan ondergronds 700 mm

Legenda

○ Leverbaar na overleg.

Basis uitvoering opties:

- Enkele haak, dubbele haak, driehaaks of Kinshofer opnamesysteem.
- Betonnen buitenbak i.c.m. stalen binnenbak.
- Geïmpregneerd houten afwerking.



2-delige betonput. Beton-kwaliteit C30/37 XC4, grondwaterbestendig.



In de betonfabriek worden de beide gedeelten van de silo al samengevoegd.



Tiërso systeem tijdens het ledigen.

Het bovengedeelte van de betonsilo komt ongeveer 90 cm uit de grond. Daarmee wordt vermeden dat er tijdens de lediging iemand in de silo kan vallen.



Aan de binnenzijde van de container zijn er geen bewegende delen van het bedieningssysteem (bij 3 haken opname systeem).



In het gebergte rond Thônes. Met vierkante deksels voor een extra grote en makkelijke inworp.

Onze Tiërso systemen zijn compatibel met de meest gangbare opnamesystemen:

- 1-haaksysteem, gecombineerd met een enkelvoudige bodemklep, het inzamelvoertuig hoeft niet te worden voorzien van speciale uitrusting. Een standaard kraan is voldoende.
- 2- of 3- hakensysteem, gecombineerd met meervoudige bodemklep en bedieningsset.
- Kinshofer-opname, zoals bij 2- en 3- hakensysteem, gecombineerd met meervoudige bodemklep en bedieningsset.

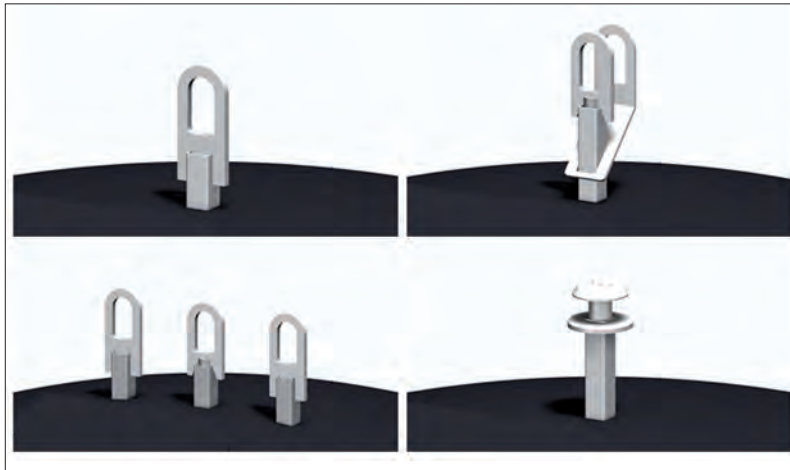

Bij de 2-, 3-haaks of Kinshoferopname worden de bodemkleppen tijdens de lediging door een ketting en staalkabelsysteem gecontroleerd geopend en gesloten. Het bedieningssysteem is zodanig ontworpen dat dit niet in aanraking komt met het afval. Dit om verstopping/vastklemmen tijdens het ledigen te voorkomen.



Efficiënte inzameling, één medewerker kan tot 5000 liter afval in slechts 4 minuten ophalen.

De bodemkleppen en andere gelaste delen zijn vuurverzinkt. De wanden van de container zijn van vuur- of sendzimir verzinkte staalplaat. Aan de binnenzijde van de container zijn er geen bewegende delen van het bedieningssysteem, zodat zich daarin geen afvalresten kunnen vastzetten die de goede werking kunnen belemmeren. De containers voor glas kunnen geluiddempend worden geleverd.

Beschadigde onderdelen kunnen wij altijd vervangen. Gezien de modulariteit van onze systemen kunnen de meeste delen zonder veel problemen worden uitgewisseld.

De containers bestaan uit de inwerpkap en de eigenlijke container. Samen met de betonring vormt de inwerpkap het zichtbare gedeelte van het Tiërso systeem, door de inwerpklep komt het afval in de container terecht. Details:

- Inwerpklep uit staal, vuurverzinkt, deksel uit aluminium of sendzimir verzinkt plaatstaal.
- De inwerpklep en deksel zijn voorzien van een poedercoating, RAL kleuren zijn met of zonder structuur verkrijgbaar.
- De deksels kunnen geleverd worden in een afsluitbare variant.
- Optioneel hebben wij voor inzameling van restafval een RVS inwerptrommel van 80 liter.
- Kinderveilig.



Tiërso staal met trommel met elektronisch slot ten behoeve van DifTar.



Tiërso met trommel en inwerpopening.



Tiërso met afsluitbare trommel in Vught. Cilinderslot gelijk aan toegang wooncomplex.



De containers zijn modulair van opbouw en kunnen voor iedere afvalfractie worden ingezet. De inwerpkleppen worden afhankelijk van de afvalfractie voorzien van verschillende openingen of inwerpbeperkingen.



Containerparkje in La Cluzas, bij Annecy (FR).

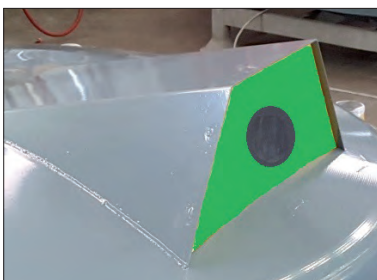

Inwerpdelen zijn modulair van constructie. Links: voor glas. Midden: voor papier. Rechts: trommel voor huishoudelijk afval en een inwerpdeel voor verpakkingen.

Het bovendeel van de Tierso kan met hout worden bekleed. In vergelijking met de volledig ondergrondse container hebben de goedkopere semi ondergrondse containers het voordeel dat ze probleemloos kunnen worden ingezet op sterk hellend terrein. Het regenwater kan niet in de betonput stromen.

Ook leverbaar in de volgende uitvoeringen:

- Enkele klep of met dubbele klep
- Trommel of combinatie klep en trommel
- Afsluitbare kleppen en trommels
- Trommels met toegangscontrole
- DifTar geschikte trommels



Plaatsing van Tierso's in Gap (Frankrijk) na het dichtgooien van de bouwput is het systeem klaar voor gebruik.



Tierso met optionele inwerptrommel kan met een elektronisch beperkte toegang worden uitgerust.



Toegangscontrole

De Tierso Staal kan geleverd worden met toegangscontrole, zodat alleen gebruikers met toegangspas, zoals bewoners van een pand of gebied, de afvalvoorziening kunnen gebruiken. Meer informatie hierover vindt u in het hoofdstuk Dienstverlening, vanaf pagina 383.

DifTar

Ook DifTar (gedifferentieerde Tarieven) is mogelijk. Door middel van een chip wordt geregistreerd hoeveel afval wordt aangeboden. Hoe meer afval, hoe hoger de afvalstoffenheffing. Dit stimuleert betere afvalscheiding. Uitgebreidere informatie over DifTar vindt u op pagina 386.



OPTIES



art.nr.	omschrijving
Tiërso staal 3m ³	○ basisuitvoering met driehaak opnamesysteem, houten bekleding en 1 kleine afsluitbare inwerpklep, 3m ³ container, stalen binnenbak

Legenda

○ Leverbaar na overleg.

Het is onmogelijk alle varianten te omschrijven. We willen echter onze klanten een systeem geheel naar wens leveren. Hiervoor geven wij u graag onze raad.

Ons ontwikkelings- en productie-team staat u graag bij voor de configuratie van het voor u optimale systeem.



Langs de Duitse snelweg.



Tiërso systeem tijdens het ledigen.



Het legen van containers in de vallei van Maurienne.





Zes Tièrso's op 'n vrachtwagen.



In de Alpen rond de vallei van Maurienne (FR).



Tièrso Staal met afsluitbare trommel (Vught, NL).



Ledigen Tièrso Staal aan de Route Nationale (FR).



Tièrso's bij bijzondere zorg huizencomplex in Thônes (FR).



Langs de A6 in Duitsland. De architect koos bewust voor beton zonder bekleding.



In het gebergte rond Faucigny (FR).



**Apyra: Keuze uit diverse
volumes, opnamesystemen
en andere opties**



**En klantspecifieke
beletteringen**



**Zoals toegangsregistratie
en zonne-energiepanelen**

VOORDELEN & VEILIGHEID

Voordelen:

- **Modulair**
- **Onderhoudsvriendelijk**
- **Uitwisselbaar**
- **Snel te plaatsen**

Veiligheid

Voor het ledigen wordt de container uit de betonput gehesen. Dan is er een voorziening nodig, die er voor zorgt, dat niemand in het ontstane gat kan vallen. Engels levert hiervoor een veiligheidshek of een veiligheidsvloer, die omhoog komt met behulp van conragerichten.

Het veiligheidshek vormt een barrière van 1 meter hoog. Dit is ruim voldoende om ongelukken te voorkomen. Ook het risico op verwondingen door het in aanraking komen met het hek wordt geminimaliseerd, doordat het gedeeltelijk meegeeft.

De veiligheidsvloer wordt bij het omhoog komen vergrendeld. De belastbaarheid is daarom bijzonder groot. In plaats van de vereiste 150 kg kan de vloer gemakkelijk met drie of vier volwassenen worden belast.

Beide veiligheden hebben met glans de tests voor de EN-13071 norm doorstaan.



Zodra de container opgetild wordt, verschijnt de veiligheidsvoorziening.



Apyra veiligheidshek bij Huis voor de Sport in Hoofddorp (NL).



De Apyra kan ook door kinderen zonder gevaar worden gebruikt.



Veiligheidsvloer, alternatief voor het veiligheidshek.

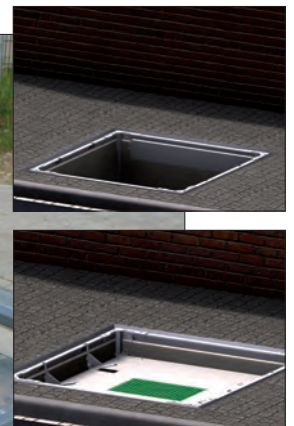

Ondergrondse containers zijn modulair opgebouwd uit een breed scala aan basis componenten, zoals:

- Betonputten
- Veiligheidssystemen
- Opnamesystemen
- Inwerpzuilen
- Afvalfracties
- Containerrompen met verschillende volumes
- Software/Registratiesystemen
- Klantspecifieke opties

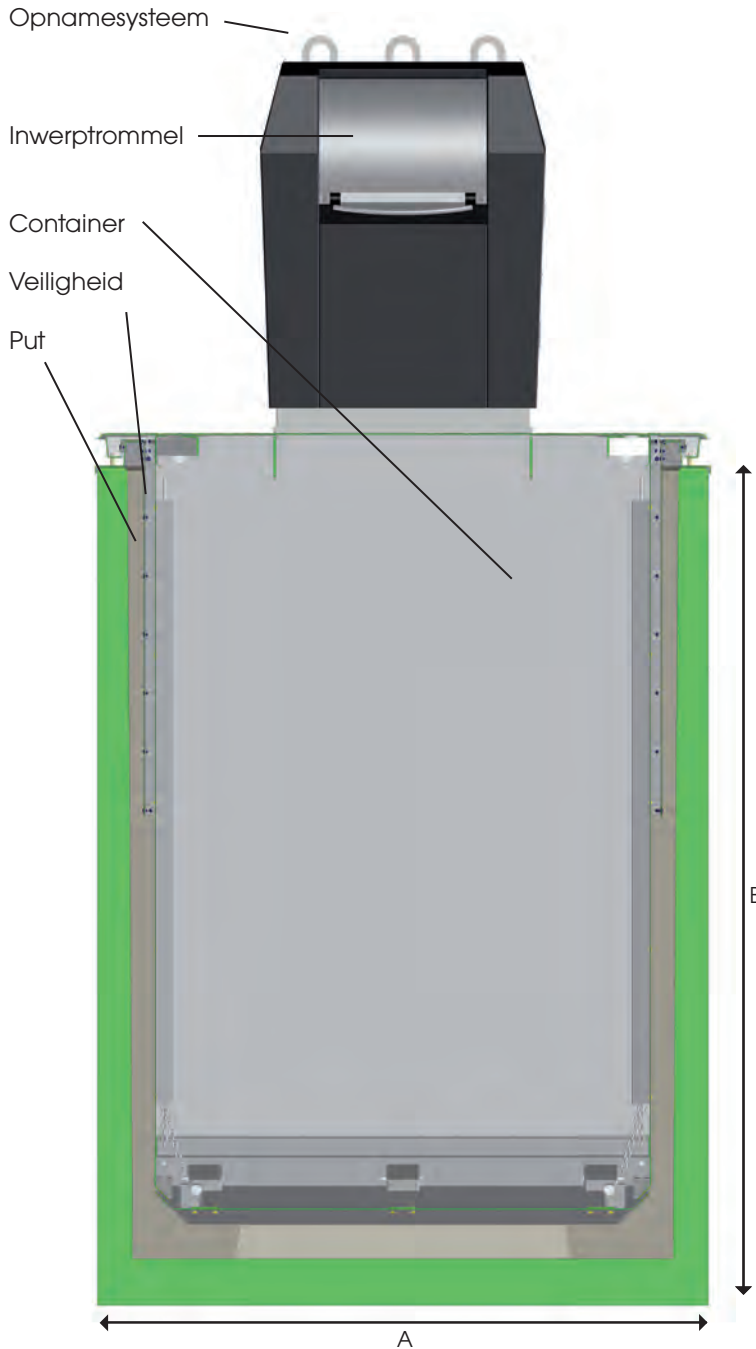

De containers voor het Apyra-systeem zijn verkrijgbaar in verschillende maten: 3m³, 4m³ en 5m³. Meestal wordt gekozen voor een 5m³ put. Met behulp van een containersteun is het mogelijk een 3m³ of 4m³ container in een 5m³ betonput te plaatsen. De betonput voldoet aan de verplichte verkeersklasse 45 en is gemaakt uit C45/55 beton. Statistische berekeningen tonen aan dat de betonput niet kan opdrijven. Door de constructie kan de betonput gereinigd worden en is er aan de bodem een afwateringsbekken voorzien.



Apyra Avantgarde, vooraanzicht (80L standaard).



Apyra Avantgarde, zijaanzicht.

artikelnr.	putversie	afmetingen
APYRA5000	○ 5000 liter (geschikt voor 3000, 4000 en 5000 liter container)	A 1820 x 1820 mm B 2500 mm

INWERPZUILEN

De inwerpunits zijn modulair, een trommel kan ook later eenvoudig vervangen worden door een papierunit. De kleppen zijn van kunststof of "bondalblech" en zijn daarom bijzonder geluidsarm. Ook een geluidsdempende glasrozet is mogelijk.

Voetgangerplaat opties:

- Tranenplaat (verzinkt staal)
- Rubber granulaat
- Uitsparing voor tegels (40 mm dik)



Door het losschroeven van de zuil is het voetgangersplatform van de container af te tillen. Veranderende inzichten maken dan ruil van tranenplaat naar bijvoorbeeld een gekleurde rubber coating eenvoudig uitvoerbaar.

Horecazuil:

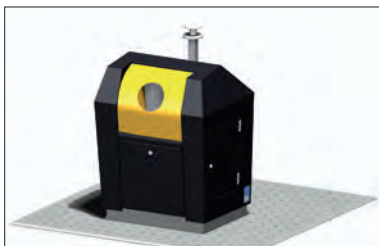

Horeca inwerpkleppen, hier bij glas inwerpzuil op tranenplaat vloer. Ook mogelijk met rubber tegelvloer. Zeker in combinatie met rubber op de bodem van de container is dit veel stiller.

De inwerpzulen van de Apyra ondergrondse inzamelcontainers zijn van 3 mm dik aluminium of staal, met epoxycoating in kleur naar keuze. Desgewenst kunnen de zuilen ook worden uitgevoerd in RVS.

De inwerpunits (glas/papier en restafval) zijn eveneens gecoat in verschillende kleuren. De inwerptrommel voor restafval is van RVS en kan naar wens met een elektronische toegangscontrole worden voorzien. Zulen, opnamesysteem en voetgangersplatform zijn probleemloos uitwisselbaar. In geval van schade is een vervangstuk uit voorraad leverbaar en eenvoudig te monteren (er dienen slechts enkele bouten te worden losgemaakt en weer vastgezet te worden).

Verschillende zuilen:

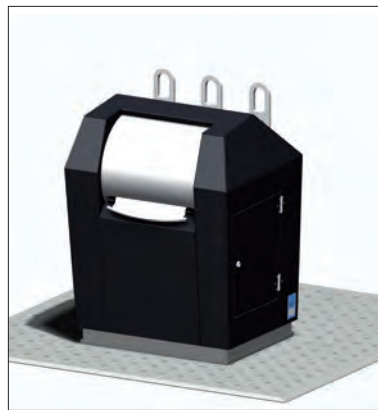

Apyra Centro standaard.



Apyra Avantgarde standaard.

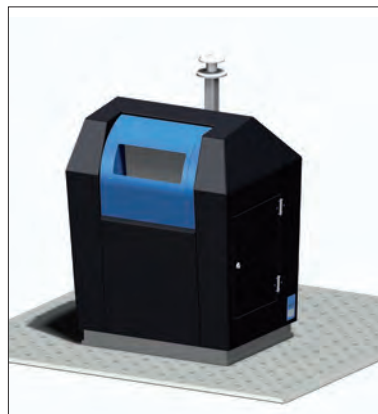

Apyra Centro met papierinwerp.



Apyra Avantgarde met glasinwerpklep.



Apyra Elegance.

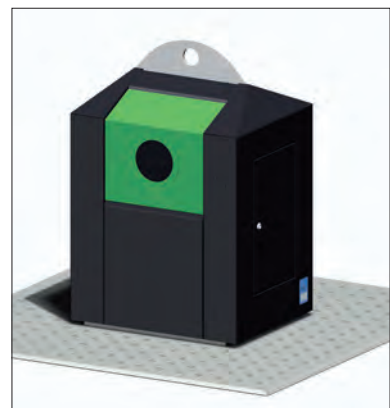

Apyra New Classic.

Het frontpaneel van de Apyra zuil is uitwisselbaar. Dit is handig voor aanpassen van het kleurenschema naar uw huisstijl en in plaats van een paneel kan er ook een horeca inwerpklep gemonteerd worden. Gebruikers uitgerust met een sleutel kunnen zo sneller hun flessen of oud papier kwijt, zonder dat de veiligheid in het gedrang komt.

De frontpanelen kunnen naar keuze voorzien worden van een tekstplaat of sticker voor de verschillende afvalfracties.

Inwerpzuil Centro met diverse glasklepvarianten

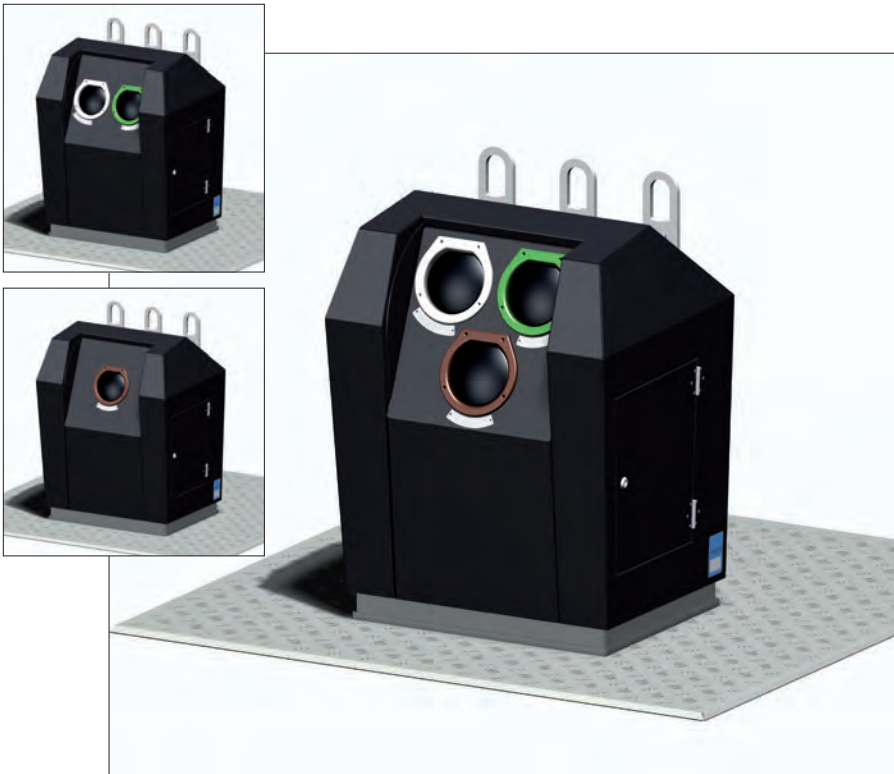

Frontpaneelkleuren

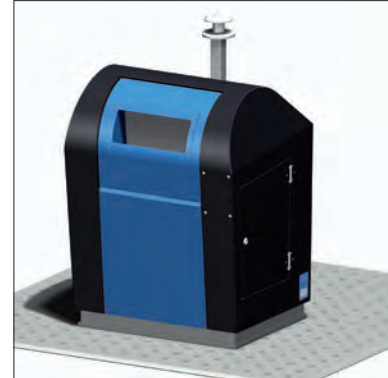

DifTar

Voor de ondergrondse containers is DifTar (gedifferentieerde Tarieven) mogelijk. Door middel van een chip wordt geregistreerd wanneer afval wordt aangeboden. Hoe vaker afval wordt aangeboden, hoe hoger de afvalstoffenheffing. Dit stimuleert betere afvalscheiding.

Uitgebreidere informatie over DifTar vindt u op pagina 386.

De Apyra kan worden geleverd met de gangbare opnamesystemen, enkele, dubbele of driehaaks of Kinshofer. Het is later altijd nog mogelijk driehaaks systemen om te bouwen naar Kinshofer of tweehaaks en omgekeerd.

Bij de dubbele, driehaaks of Kinshoferopname worden de bodemkleppen tijdens de lediging door een ketting en staakabelsysteem gecontroleerd geopend en gesloten.

Via het losnemen van de achterwand kan de opname eenvoudig gedemonteerd worden.

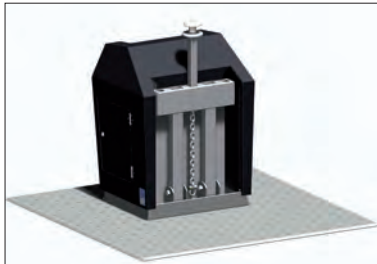
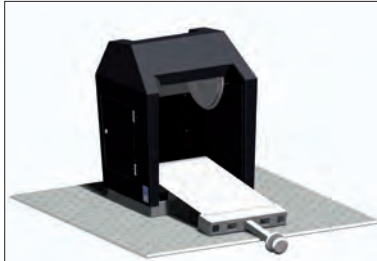

Enkele haak opnamesysteem.

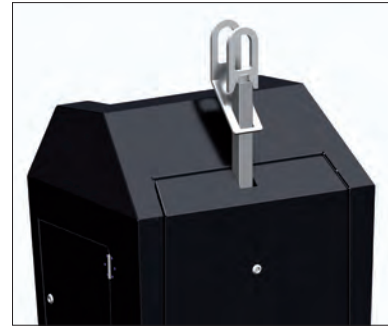

Dubbele haak opnamesysteem.



Driehaaks opnamesysteem.



Kinshofer opnamesysteem.

Kenmerken van ons opnamesysteem:

- Modulariteit/uitwisselbaarheid
- Servicevriendelijk
- Solide
- Zeer geringe storingsgevoeligheid
- Speciaal ontwikkelde Kinshoferkop (omkrullen buis onmogelijk)
- Kinshofer en tweehaaks opnamesysteem met ketting in plaats van buis, hierdoor is verbuigen van de binnenbuis niet meer aan de orde.



Zuil uit aluminium met "RVS look" coating. Evengoed gegarandeerd roestvrij!



Containerstraatje (restafval, pmd, papier en glas) in Saint-Martin-Belle-Roche bij Mâcon (FR).

Bodemklepvarianten

3 bodemklepvarianten zijn leverbaar, ten behoeve van het ondersteunen van de verschillende inzamel fracties.

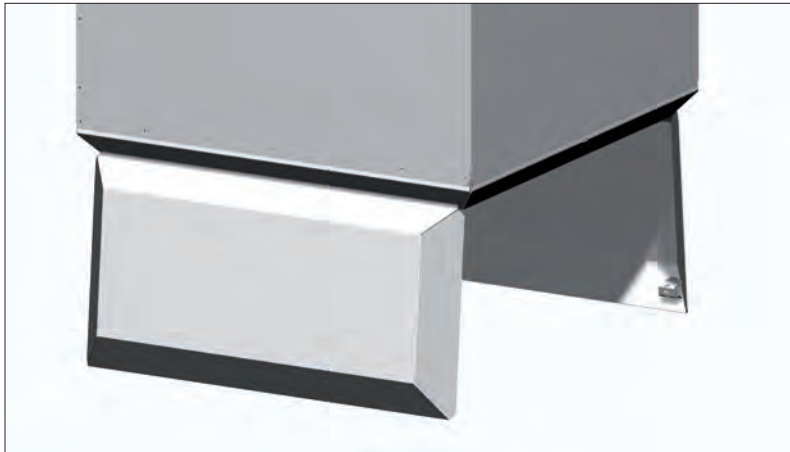

Standaard dubbele bodemkleppen.



Bodemkleppen 3 fractie glas, alleen mogelijk bij driehaaks opname-systeem.



Enkele bodemklep met aantikstelsysteem bij enkele haak opname.

Hieronder is weergegeven welke bodemklep, opnamesysteem en afvalinzamel fractie corresponderen:

Opnamesystemen en afvalinzamel fractie combinatiemogelijkheden							
Fractie	Rest-afval	Papier	Glas bont	Glas wit/bont	Glas wit/groen/bruin	Kunststof	Textiel
Opname			1 fractie	2 fracties	3 fracties		
Enkele haak	ja	ja	ja	nee	nee	ja	ja
Dubbele haak	ja	ja	ja	nee	nee	ja	ja
Driehaaks	ja	ja	ja	ja	ja	ja	ja
Kinshofer	ja	ja	ja	nee	nee	ja	ja



Project Horsens 2015 (Denemarken), oplevering van 300 Classic ondergrondse containers.



Classic ondergrondse containers met 80 liter trommel en diverse fracties.

BETONPUTTEN

Onze Apyra systemen zijn gemakkelijk te installeren. Ze worden compleet gemonteerd geleverd en zodra ze in de betonputten zijn geplaatst met een klaar voor gebruik.



De betonput wordt in de voorbereide bouwput geplaatst.



Nacontrole plaatsing.



Tussen de kuipen is genoeg ruimte overgelaten om de grond aan te kunnen stampen.



Er wordt altijd gebruik gemaakt van een 5000 liter put (4000 liter op aanvraag). De containersteun is in de bodem geïntegreerd en via de verdiepte opening wordt eventueel water weggezogen.



Bijzonder: Er passen 4 van onze putten op 1 vrachtauto. Hier in de Franse Alpen bij de Mont Blanc.



Containerparkje tijdens plaatsing in Selmsdorf, Duitsland.



Utrecht (NL), project van meer dan 3000 containers.



Parkeerplaats Route Nationale bij Mâcon (FR).



Amiens (FR), vlakbij de kathedraal. Meer dan 200 containers geleverd.



Bladel, drie-fractie glas.



Middelkerke (BE) met paslezer en muntinworp.



Special voor klant in Odense, Denemarken. Betonput wordt gebruikt als semi-ondergrondse en is 2/3 deel ingegraven.



RVS inwerpzuilen in Duinkerke (FR).

APYRA

**U KOOPT BIJ
DE BRON**

U doet zaken met een producent. We produceren CAD-CAM, wat wil zeggen dat wat we voor u in de computer tekenen, onze productie ook kan lasersnijden en verder verwerken. Uw ideeën worden zo werkelijkheid tegen minimale meerkosten.



Afmonteren van de bodemkleppen.

U vraagt, wij draaien!



Onderdelen worden met de laser gesneden. Snel en modern.

**Passend bij de omgeving
Onze (semi-) ondergrondse
inzamelsystemen kunnen volledig
naargelang de wens van de klant
worden vervaardigd.**



***CAM snijdt de tekening in staal
zonder mal en instelkosten.***

**Meer informatie over onze
productiemethoden kunt u vinden
vanaf pagina 13.**



Onze productie in Selmsdorf, een aantal modellen houden we op voorraad.

ONDERGRONDSE CONTAINER

LOGIPERS™



Tot 1,2 ton restafval, lediging
met standaard voertuigen



De pers kan volledig op
zonne-energie werken



De pers past in de put van
bestaande containers

ENGELS

high-tech litter collection

VOORDELEN &
VEILIGHEID**Veiligheid**

Het systeem kent verschillende veiligheden. Allereerst is dat de lage werkspanning. Daarnaast is de gehele persruimte mechanisch afgeschermd. Ook als de inspectiedeur geopend is, is het onmogelijk bij de pers te komen. Sensoren op de inspectiedeuren en de bodemklep bewaken de toegang. Het persproces kan pas starten als de trommel gesloten en vergrendeld is. De persbeweging zelf wordt bewaakt door eindschakelaars in combinatie met het motormanagement.



In opdracht van Suez hebben wij ondergrondse (pers)containers geleverd en geplaatst bij het recent opgeleverde 'The Student Hotel' in het centrum van Eindhoven. Vanwege de grote hoeveelheden vrijkomende afvalstromen en de geringe beschikbare ruimte is er voor restafval gekozen voor 2 ondergrondse persende containers. Voor de kleinere afvalstromen zoals papier en glas is gekozen voor traditionele ondergrondse containers.

In toenemende mate is de capaciteit van bestaande ondergrondse containers onvoldoende. Met een persende container kan deze capaciteit significant worden vergroot, zonder dat het meer ruimte inneemt. De Logipers verdicht het afval, maar is verder in het gebruik hetzelfde als een normale ondergrondse container.



Ondergrondse perscontainers voor plastic en restafval in Eindhoven.



Sportcomplex Koning Willem Alexander in Hoofddorp.

De voordelen van de Logipers op een rijtje gezet:

- Efficiëntere afvalinzameling
- Minder containers nodig op een locatie
- Minder opoffering van openbare ruimte
- Een fraaiere uitstraling van de locatie
- Minder ledigingen per tijdseenheid
- Minder rijbewegingen: hierdoor minder CO₂ en fijnstof uitstoot en een lagere belasting voor de omgeving
- Geschikt voor alle courante opnamesystemen
- Capaciteit van minimaal drie bestaande containers
- Licht van gewicht, kan met standaard voertuig geleidigd worden
- Geïntegreerd volmeldingssysteem
- Kan bestaande ondergrondse containers vervangen
- Geschikt voor verschillende afvalstromen: restafval en kunststof
- Autonoom inzetbaar, stroomvoorziening via zonnepaneel mogelijk
- CE conform
- Onderhoudsvriendelijk, belangrijke delen zijn goed bereikbaar

Modulaire opbouw

De perscontainer is modulair opgebouwd, zodat aanpassingen op andere situaties eenvoudig kunnen worden doorgevoerd.

De eerste module is de inwerpzuil. Standaard is gekozen voor een zuil met een 80 liter trommel. Deze sluit veelal aan bij bestaande ondergrondse containers. Voor kunststof afval kan er gekozen worden voor een zuil met tuimelklep. Deze zorgt voor een betere verwerking van het lichte kunststof afval.

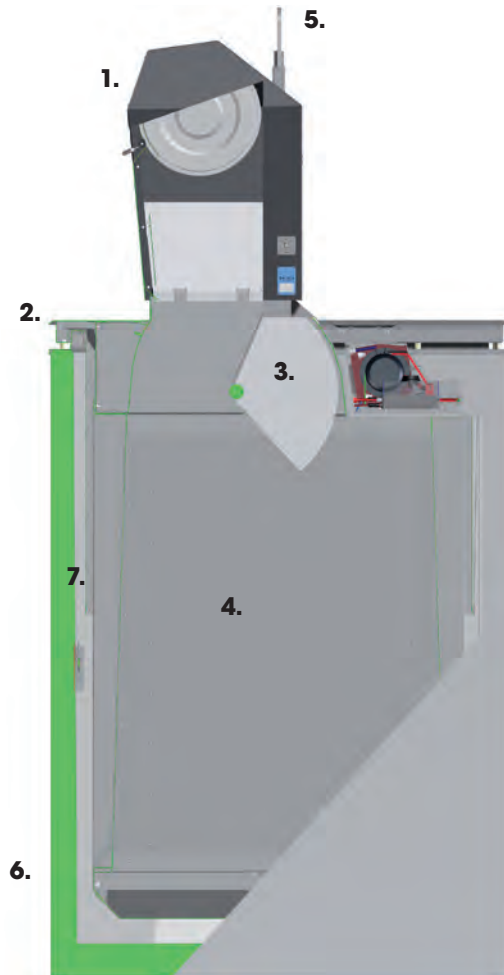
**Modulaire opbouw in het kort:**

1. Inwerpzuil
2. Voetgangersplatform
3. Persunit
4. Container
5. Opnamesysteem
6. Put
7. Veiligheid

De zuil is in 2 versies leverbaar, Avantgarde en Centro.



80 Liter RVS trommel, dubbel werkend, extra stevig.

De tweede module is het voetgangersplatform. Dit is gemaakt van staal verzinkt tranenplaat voor stabiliteit en antislip eigenschappen, zie onderstaande foto. Deze is gedeeld en kan voor servicedoeleinden worden opgezet. Alle belangrijke componenten zijn zo goed bereikbaar. Een goede afwatering is bovendien gewaarborgd.



2 perscontainers bij The Student Hotel in Eindhoven.

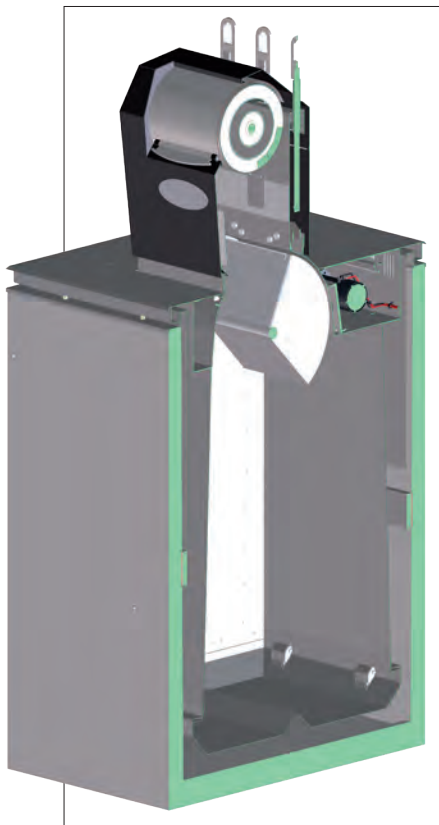

Engels heeft de nodige kennis in huis om technische tekeningen te maken en bestaande aan te passen. Zo kan er ingespeeld worden op klantspecifieke wensen.



De derde module, de persunit is het hart van de perscontainer. Hierin is zowel de persfunctie als de sturing verwerkt. Het afval wordt in de container samengeperst door middel van een aandrukklep. De pers werkt op laagspanning. Dit komt enerzijds de veiligheid ten goede, aan de andere kant het bedieningsgemak (er hoeven geen stekkers losgehaald te worden bij lediging).

Om voldoende stroom te kunnen leveren voor de persbeweging, zijn er accu's ingebouwd. Deze kunnen gevoed worden met zonne-energie. Ook aansluiting op het lichtnet behoort tot de mogelijkheden.

De vierde module is de container zelf. Voor het goed en betrouwbaar ledigen is deze trapeziumvormig en volledig glad afgewerkt aan de binnenzijde. Afhankelijk van het opnamesysteem is de container uitgevoerd met een enkele of dubbele bodemklep. De enkele bodemklep werkt volgens het zogenoemde aantiksysteem. De dubbele bodemklep wordt bediend via kabels en kettingen. Dit is volledig analoog aan de bediening van een normale ondergrondse container.



Gemeente Drimmelen.

Persgedeelte:

- Afval, emballage of plastic dat in de trommel past, kan het persgedeelte nooit blokkeren, dankzij de gepatenteerde "taartpunt" constructie.
- Tussen aanmelden en afval inwerpen is geen wachttijd. De pers kan in werking gesteld worden via het openen van de trommel, met een chipkaart (voor diftar) of met een drukknop. Ook een muntinworp is mogelijk.
- De aandrijfmotor en motorsturingrelais zijn eenvoudig bereikbaar via het omhoogscharnierende voetgangersplatform waarvan de sluiting binnen in het persgedeelte zit (zoals bij de motorkap van een auto). Dit maakt onderhoud mogelijk ook als er modder of sneeuw op het platform ligt, er zijn geen schroeven in het zicht.
- Onderhoud is minimaal: kettingspanning controleren, indien nodig aanspannen en smeren. Eventueel na 5 tot 7 jaar accu's vervangen.
- In geval van revisie is een pers in één uur om te wisselen.

Het opnamesysteem vormt de vijfde module. Dit bestaat uit een opnameframe op de container (dit valt binnen de contouren van de zuil). Bij de varianten met dubbele bodemklep (2-haak, 3-haak en Kinshofer) komt daar ook nog de bedieningsset bij, die zorgt voor de verbinding tussen het hijsframe (en indirect de kraan) en de bodemkleppen.

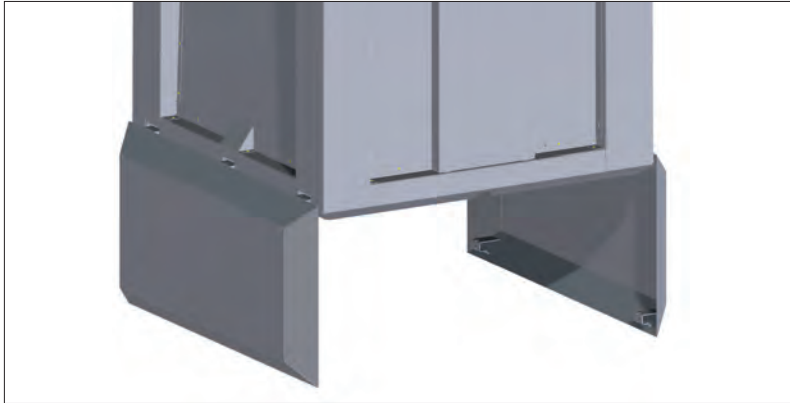

Het hele systeem wordt geplaatst in een betonput, die voorzien is van een veiligheid (module zes en zeven). De veiligheid kan zowel een hek als een vloer zijn, die omhoog komt wanneer de container uit de put wordt getild (voor lediging of service).



Elektronica

Geheel nieuw ontwikkelde pas-lezer en persmotorsturing. Op basis van de weerstand, die de pers ondervindt, wordt er een (bijna-) volmelding gedaan.

Vulgraden en storingsen worden over internet gecommuniceerd. Eerstelijns storingsen kunnen meestal op afstand worden verholpen.

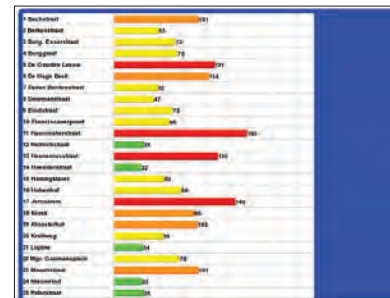

Volmeldingen geven we u door, samen met een optimaal geplande inzamelroute. U bespaart tot wel 50% CO₂-uitstoot!

Software

In eigen huis ontwikkeld containermanagement systeem, dat met 90% nauwkeurigheid vulgraad voorspelt en routeplanning ondersteunt (referentie Stadsdeel Amsterdam Noord). Accuspanning, eventuele verklemmingen, aantal inworpen worden automatisch doorgegeven. Een whitelist met meer dan 100.000 namen geeft geen merkbare vertraging.

In eigen huis ontwikkelde onderhoudssoftware toont locatie, historie van onderhoud, reiniging en reparaties. Geeft tevens productiedetails van de (pers)container.

Engels heeft Logipers referenties door heel Nederland:



Utrecht.



Plaatsing in bestaande betonputten en aanleggen van elektrische voeding.



Drimmelen.



The Student Hotel, Eindhoven.



Amsterdam.



Marina Makkum.



Full service containers uitzetten



Beheer en onderhoud



**Container management
en service software**

Stickeractie

Om illegale containers uit het circuit te halen verzorgen wij stickeracties. Alle legale containers worden dan voorzien van een sticker. Alleen de containers met een sticker worden nog geledigd. Illegale containers worden ingenomen.



Engels verzorgt zelf de mailings om de bewoners op de hoogte te stellen van mogelijke omruil- of controlewerkzaamheden.



Een mailing in combinatie met dekselstickers kan worden gebruikt om de inwoners aan te sporen om op de juiste dag de containers aan de straat te zetten.

Engels heeft als doelstelling voor haar opdrachtgever de zorg weg te nemen rond het leveren, implementeren, onderhouden en beheeren van diverse inzamelsystemen. Hiervoor hebben wij een totaalconcept ontwikkeld.

Binnen dit concept vallen:

- Communicatie met de klant van de klant (burger of bedrijf)
- Leveren, huis aan huis uitzetten en registreren van containers met RFID chips (conform Stosag)
- Innemen, afvoeren en hergebruiken of recyclen van 2- en 4-wiel containers
- Container Management Systeem software
- Beheer en onderhoud.

Communicatie

Communicatie met de inwoners is zeer belangrijk. Vandaar dat het verstandig is om voorafgaand aan een (DifTar-)project dit goed te communiceren. Tot de mogelijkheden behoren onder meer:

- Verzorgen van mailings
- Verzorgen van volume-enquêtes
- Telefonische servicelijn/helpdesk
- Inrichten tijdelijke website
- Stickeractie

Als inzameling plaatsvindt met behulp van containers kan een volume-enquête worden gebruikt om te achterhalen welke containers reeds bij de inwoners aanwezig zijn. Middels een antwoordkaart, internet of telefoon kan men reageren. Indien een gemeente wil overstappen naar inzameling met behulp van containers kan de volume-enquête worden gebruikt om te achterhalen welk container-volume de inwoners graag zouden ontvangen.

Telefonische servicelijn/helpdesk

Aan de hand van een belscript met FAQ (Frequently Asked Questions) beantwoorden onze medewerkers de meeste vragen of ze verwijzen u naar de juiste contactpersoon van de gemeente. De FAQ zijn ook te vinden op een voor u speciaal ingerichte website.



Onze medewerkers van de servicelijn en helpdesk zorgen ervoor dat inwoners niet met hun vragen blijven zitten.

CONTAINERS
UITZETTEN**Leveren en registreren van containers**

- Transport naar klanten met eigen voertuigen, van kleine bestelwagen tot BE combivrachtwagen
- Mogelijkheid om containers te voorzien van identificatiechip voor registratie, van bijvoorbeeld het soort afval, en desgewenst koppeling aan de klant
- Reclame-uitingen op de container, zoals uw logo of een speciale opdruk op romp of deksel

Onze assemblage-afdeling verzorgt het aanbrengen van stickers en kenmerken voordat de containers naar de klant gaan. Tevens voert zij reparaties uit: ter plaatse of op onze assemblage-afdeling. De benodigde onderdelen van de meeste containers hebben wij op voorraad.

Als de assemblagewerkzaamheden zijn afgerond kan de distributie aanvangen. Het aanleveren van de nieuwe 2- en 4-wielcontainers kan op verzoek op een bepaalde dag of tijdstip plaatsvinden. De responstijden kunnen in onderling overleg vastgelegd worden maar ook bijvoorbeeld op vaste dagen in de week in bepaalde regio's.



Onze chips zijn gecertificeerd conform Stosag Standaard.



Engels levert etiketten, chips en chipzulen t.b.v. containermanagement, geschikt voor alle containers en de meeste software systemen.

Wij beschikken over een enorme diversiteit aan afvalcontainers en hebben een groot aantal hiervan op voorraad staan in Eindhoven en Beringen.



Wij kunnen voor u een minimum aantal per soort op voorraad houden. Daarnaast denken wij mee met onze klanten door het assortiment opnieuw te bekijken en te zien wat wenselijk is voor optimalisatie van de dienstverlening.



Een adresetiket wordt op de container geplakt zodat men kan zien dat de container is voorzien van een chip.

We verzorgen ook DifTar: de vervuiler betaalt door middel van gedifferentieerde tarieven (DifTar).



Registreren van DifTar chip
Aan de hand van een adressenbestand koppelt onze software een uniek chipnummer aan de betreffende container. Het chipnummer wordt vertaald naar een barcode en deze wordt vervolgens afgedrukt op een adresetiket. Iedere geschreven chip wordt automatisch gecontroleerd met behulp van onze speciale apparatuur. Engels kan verschillende types DifTar chips leveren.

Full Service containers uitzetten

Engels kan het uitzetten volledig organiseren, zowel voor huis-aan-huis uitzettingen als uitzettingen aan bedrijven. Alvorens over te gaan tot uitzetten, wordt er een uitzetplanning opgesteld en afgestemd met uw specifieke voorkeuren. Vervolgens wordt conform deze planning uitgezet en de voortgang periodiek gerapporteerd.

Huis aan huis uitzetten

Tijdens het uitzetten van de containers is het ook mogelijk aanpassingen te doen aan eventuele bestaande containers. Hierbij moet men denken aan het plaatsen van een gedigitaliseerde DifTar chip in de gestandaardiseerde chipnest van de container (afhankelijk van het type container). Als er geen chipnest in de container aanwezig is wordt er een chiphouder in de container aangebracht, via het frezen van een sleuf.

Vervolgens wordt het adresetiket op de container geplakt zodat men kan zien dat de container is voorzien van een chip. Op een controlelijst wordt aangegeven dat de werkzaamheden zijn uitgevoerd of er wordt een reden van verstoring opgegeven.



Huis aan huis uitzetten.

Nadat alle werkzaamheden zijn uitgevoerd beschikt Engels over een digitaal containerregistratiebestand. In dit bestand is iedere uitstaande container (voorzien van chip en/of adresetiket) gekoppeld aan een adres. Dit bestand dragen we over aan de opdrachtgever, of importeren we in ons containerbeheersysteem.



Uitzetwerkzaamheden in de gemeente Hellendoorn.

CONTAINERS
INNEMEN**Uitzetten bij bedrijven**

U bent gespecialiseerd in de afvalinzameling en -verwerking, wij zijn gespecialiseerd in het tijdig leveren van ons kernassortiment producten. Engels kan het uitzetten bij uw klanten (bedrijven) volledig verzorgen. Wij houden niet alleen de voorraad aan maar kunnen ook binnen 24 of 48 uur uitleveren, conform uw voorwaarden. Voorwaarden zoals stickers, locatie, opdruk, kleur container, type container, chip, afleverbon met uw gegevens, foto's van de geleverde container op locatie, etc. Aflevertijd en -dag worden afgestemd met uw klant. Na aflevering krijgt u bericht en kan de afvalinzameling starten.

**Innemen**

Het innemen van de oude containers vindt gecombineerd plaats. In de planning van het uitzetten en innemen van de minicontainers houden we rekening met de inzamelroutes omdat het niet wenselijk is dat volle containers worden ingenomen.

Onze service-afdeling kan de container voor u ook weer opknappen. Nadat de container gereinigd is kan deze voor een tweede keer ingezet worden. Indien men er voor kiest deze containers niet meer opnieuw in te zetten kan Engels een vergoeding geven voor de oude (kapotte) containers.

Engels kan de ingenomen containers door een gespecialiseerd bedrijf laten verwerken zodat de materialen opnieuw voor de productie ingezet kunnen worden.



Teruggenomen containers gemeente Hellendoorn.

Duurzaamheid en kwaliteit
Duurzaamheid is belangrijk voor Engels, naast recycling kijken we ook of containers hergebruikt kunnen worden.

Kwaliteit staat bij ons hoog in het vaandel, zo is Engels ISO 9001 en ISO 14001 gecertificeerd. Onze werknemers die in het veld opereren beschikken over een VCA-certificaat. Kortom Engels is een specialist op dit gebied.



Sociaal ondernemen
Als werkgever heeft Engels een maatschappelijke verantwoordelijkheid, ook op het gebied van social return. Social return wordt door Engels ingevuld door het creëren van reguliere banen. Zo hebben wij regelmatig stageplaatsen voor software-engineers in opleiding. Daarnaast voeren wij een 'positief discriminatiebeleid', circa 20% van onze medewerkers is allochtoon. Bovendien is Engels een erkend leerbedrijf.

CONTAINER MANAGEMENT SYSTEM

Het webbased container management systeem (CMS) is een in eigen beheer ontwikkeld management systeem, voor het beheren van minicontainers, (semi)bovengrondse en ondergrondse containers. Het CMS is geprogrammeerd op een open source programma (PHP) en is compatible met diverse databases, waaronder:

- Microsoft SQL-SERVER
- MySQL
- Oracle



Toegangscontrole met muntautomaat op een ondergrondse container (Gemeente Middelkerke, BE).



Toegangscontrole op semi-ondergrondse afvalcontainer.

Het CMS-pakket is modulair opgebouwd en bevat onder andere de volgende modules:



Serviceportal

Serviceportal borgt de registratie en coördinatie van onderhouds- en reparatiewerkzaamheden. Het gebruiksvriendelijke dashboard is ontwikkeld om servicecalls, containerbeheer, onderhoud & reparaties, kosten, planning en statusoverzichten te genereren voor het gehele afvalinzamelsysteem.

Met behulp van de geïntegreerde zoekfunctionaliteit, is de gewenste container, organisatie of order snel te vinden in het CMS. Het is eenvoudig om wijzigingen door te voeren, informatie te vinden en updates uit te voeren in het containerbeheerprogramma. Het CMS is responsive voor mobiele devices zoals tablets en smartphones. Zo kan onderweg of op locatie informatie vastgelegd en geraadpleegd worden, en is het mogelijk de juiste mensen te informeren en begeleiden naar de juiste locatie (route en planning).



Serviceportal: servicecall.



CONTAINER
MANAGEMENT
SYSTEEM**Milieuparken**

De module Milieuparken is ontwikkeld om milieuparken en brengstations te integreren en beheren in het management systeem. Per milieupark en afvalverwerker kunnen afvalstromen beheerd worden. Uitgaande en ingaande afvalstromen kunnen worden geïmporteerd. Dit kan op drie manieren; manueel, semi-automatisch of automatisch door middel van een directe koppeling.

Forecast

Met deze module is het mogelijk vroegtijdig in te spelen op (verwachte) ontwikkelingen. Analyses zijn te maken met behulp van variabelen zoals standtijden, gewicht bij lediging, dagfactor (in geval van vulgraadmeting), maandfactor en beschikbare voertuigen. De analyses worden ook gebaseerd op historische gegevens in combinatie met de actuele informatie. Op deze manier is het mogelijk vooraf in te schatten of er donderdag of vrijdag een extra lediging noodzakelijk is op locatie X, om het weekend door te komen. Efficiënt plannen wordt eenvoudiger en effectiever en voorkomt tevens klachten van de eindklant.

De informatie omtrent vulgraden en ledigingen zorgt ervoor dat containers met een te lage vulgraad niet onnodig geleegd worden. Vervoersbewegingen kunnen hiermee teruggebracht worden en de vulgraden van containers worden hoger. In de praktijk is zelfs aangetoond dat vulgraden boven de 90% realiseerbaar zijn. Wat tevens bijdraagt aan het reduceren van de CO2-uitstoot van uw bedrijf.



Per locatie worden parameters ingevuld zodat een klantspecifieke forecast gegenereerd kan worden. Hieronder is een aantal invulschermen afgebeeld.

Gegevens Locatie

Locatie Naam
Abrikozenstr naast 116

Locatie Code
342170

Actief
Ja

Type

Wissel

Fractie
RST

SAN Code
175502098342170

NUON Nummer
371605920000534729

GPS Longitude
4.899091

GPS Latitude
52.411736

Datum Ingebruikname
15-09-2006

Basis planning

Normstandtijd
16

Wissel planning

Slot timeout
10

Maximaal aantal stortingen
282

Watermark
264

Forecast

Capaciteiten per dag

60	vrijdag, 17-09-2010
48	zaterdag, 18-09-2010
0	zondag, 19-09-2010
76	maandag, 20-09-2010
80	dinsdag, 21-09-2010
60	woensdag, 22-09-2010
80	donderdag, 23-09-2010
60	vrijdag, 24-09-2010
48	zaterdag, 25-09-2010
0	zondag, 26-09-2010
76	maandag, 27-09-2010
80	dinsdag, 28-09-2010
60	woensdag, 29-09-2010
80	donderdag, 30-09-2010

Inplannen bij bijna vol

Rekening houden met dagfactor

Rekening houden met maandfactor

Minimaal vulpercentage : 50 %

Opslaan

CONTAINER MANAGEMENT SYSTEM



Onze servicemonteur is gearriveerd op locatie en meldt dit via het Container Management Systeem. Zo weet de afdeling planning waar de monteurs zich bevinden, hoe lang ze bezig zijn geweest, en wanneer ze op de volgende locatie kunnen zijn.



Toegangspassen worden door Engels zelf geactiveerd en bedrukt. Op onze speciale printers is het mogelijk zowel zwart-wit als full colour te printen.

Ondergrondse containers

De module Ondergronds genereert een dashboard voor zowel containerstatus als passenbeheer. De elektronica in de bovengrondse en (semi-)ondergrondse containers communiceert met het management systeem. Informatie als vulgraden, storingen en events worden daardoor gerapporteerd in deze module. Het passenbeheer kent de volgende functionaliteiten: uitgifte van passen, blokkeren van passen, innemen van passen en melden van storingen.

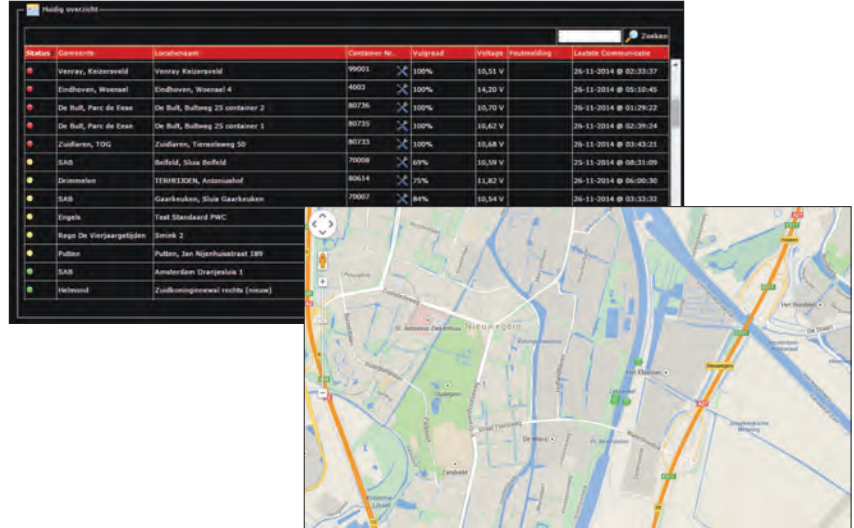

Minicontainers

Door het chippen en registreren van de containers is de informatie te koppelen aan de uitzetlocatie. In de module Minicontainers wordt een compleet overzicht gegeven van de geregistreerde minicontainers en worden gegevens uit de ledigingsvoertuigen gekoppeld aan het bestand. Daarnaast is mutatiebeheer van de minicontainers mogelijk.

Planning en Lediging

De planningsmodule maakt een routeplanning en kan huidige routes optimaliseren. Routeoptimalisatie wordt mogelijk gemaakt door het (her)groeperen van locaties, waarbij rekening gehouden wordt met wijken en deelwijken. Zo kan een grove planning op basis van een voorselectie inzichtelijk gemaakt worden. De koppeling met Google Maps zorgt voor de meest ideale inzamelroute. De gemaakte routes zijn vervolgens te exporteren naar navigatiesystemen zoals Tomtom, Garmin en Android/iOS.

De gewichten gemeten bij de lediging worden gerapporteerd en verwerkt voor de volgende plannings/forecasts.

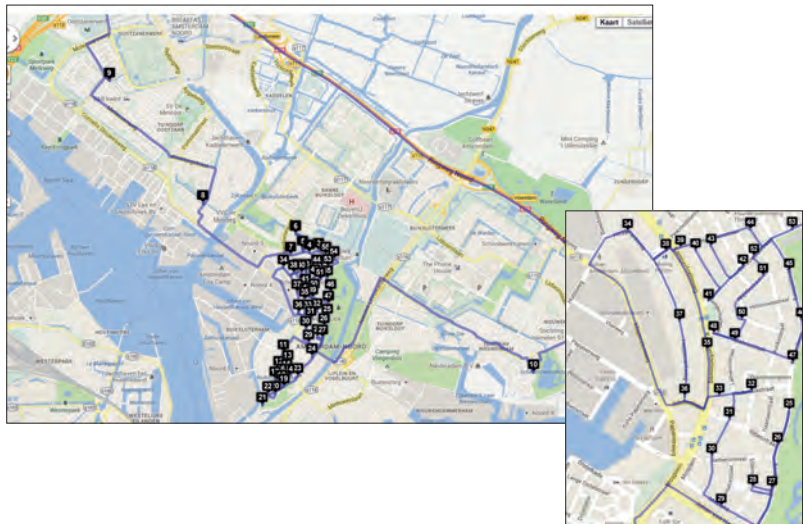

Facturatie

De facturatiemodule zorgt voor de financiële afwikkeling. De geregistreerde afvalbewegingen worden verwerkt tot factuur of beschikbaar gesteld aan het facturatieprogramma van derden.

Management informatie

Deze module genereert uitgebreide managementrapportages, zoals:

- Efficiëntie van gereden routes
- Aantal storingen en samenhangende kosten
- Vulgraden
- Benodigde mensen en middelen per dag / week / maand
- Facturatie en andere financiële gegevens

Ieder gewenst managementrapport is in overleg toe te voegen.

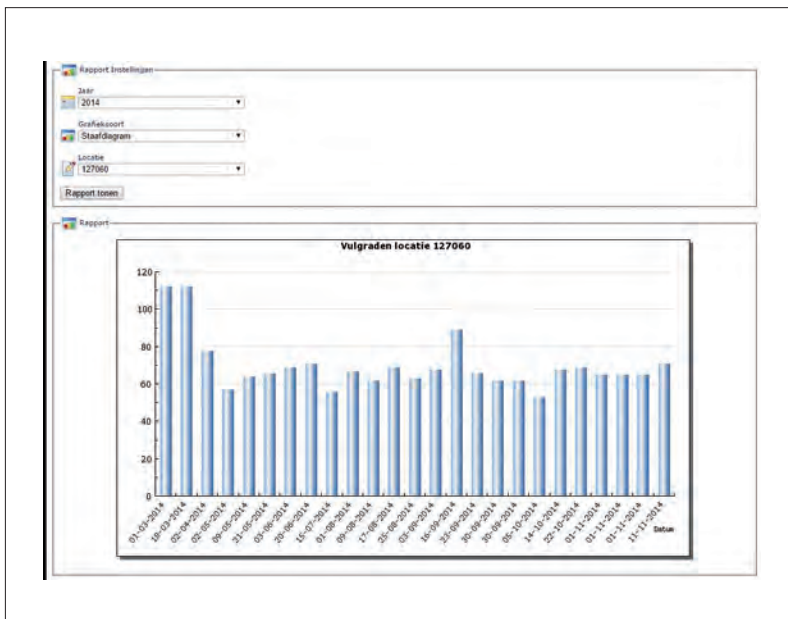

Voorbeeld van een managementrapportage.

Dataopslag

Een eigen serverpark met externe back-up of cloud-omgeving zorgt ervoor dat uw CMS-informatie ontvangen en bewaard wordt en geeft deze door aan uw dienstverlener.

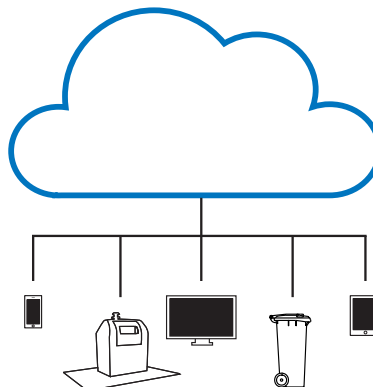

Serverpark in Eindhoven of opslag in de cloud.

TOEGANGS-
CONTROLE

Het toegangscontrolesysteem van Engels is een modulair opgebouwd systeem ten behoeve van (semi)ondergrondse afvalcontainers.

De basis is het gecontroleerd openen van de trommel van de ondergrondse container, maar het systeem kan nog veel meer.

Het toegangscontrolesysteem wordt van spanning voorzien door een batterij. Hierdoor is de container onafhankelijk van het elektriciteitsnet en de bijbehorende kosten. Optioneel is een accu/zonnecel in plaats van een batterij.

De toegangscontrole bestaat uit een kunststof behuizing met een besturingsprint of display voorzien van leds voor statusweergave.

Standaard is de toegangscontrole voorzien van een RFID-kaartlezer zodat gebruik kan worden gemaakt van toegangspassen.

Optioneel kan de toegangscontrole worden uitgerust met:

- Communicatie (GPRS)
- Grafisch Display
- Muntautomaat
- Ultrasonische sensor (vulgraadmeting)
- GPS (localisatie)

De toepassing van een toegangscontrole op een (semi-)ondergrondse container biedt een aantal significante voordelen:

- Veiligheid
- Regulatie afval
- Misbruikpreventie
- Afrekenen per inworp
- Monitoring

De toegangscontroles kunnen geleverd worden voor al onze (semi-)ondergrondse afvalcontainers.

BEHEER EN ONDERHOUD



Reparatie en onderhoud, web-based service-aanvraag en status van reparatievraag containerhistorie.



Reiniging van containers in Middelkerke.



Service aan Solar perscontainer.

Het serviceteam is uitgerust met de nieuwste equipment waarmee op ieder gewenst moment en tijdstip beheer- en onderhoudswerkzaamheden uitgevoerd kunnen worden. De werkzaamheden kunnen bestaan uit:

- Preventief onderhoud
- Correctief onderhoud
- Eerste- en tweedelijns support
- Herschikken en uitwisselen bestaande containerafvalsystemen

Ons serviceteam is samengesteld uit verschillende complementaire disciplines, zoals constructeurs, elektriciens, werktuigbouwkundigen, planners, chauffeurs en onderhoudsmedewerkers. Zij worden bij grote projecten ondersteund door de Research & Development afdeling, onze productiefaciliteit in Duitsland en projectleiders.

Preventief onderhoud

Het voorkomen van storingen start bij het technische ontwerp. Engels ontwerpt conform een benadering waarbij expliciet rekening wordt gehouden met risico's en onzekerheden. Ook wel probabilistisch ontwerpen genoemd. Daarnaast wordt uitgebreid getest alvorens de producten vrijgegeven worden voor uitlevering. Vanaf het uitleveren en plaatsen, wordt er door het monitoren van de electronica ingeschat en berekend of er onderhoud nodig is. Zo kan men al reageren voor de storing heeft plaatsgevonden. Een concreet voorbeeld is de accuspanning bij de Logipers. Door het meten van de accuspanning en automatisch rapporteren bij een te lage spanning, kan er ingegrepen worden als de spanning te laag wordt. Dit kan door ter plaatse te kijken of de container goed is teruggeplaatst op de contactpunten, of de zonnepanelen nog goed werken, of dat de levensduur van de accu niet optimaal meer is.

Correctief onderhoud

Op het moment dat er een storing optreedt, kunnen wij u volledig ontzorgen. Afhankelijk van uw specifieke situatie bepalen we binnen welke responstijd geacteerd dient te worden. Dit leggen we dan contractueel vast en borgen we in onze organisatie, zodat er voldoende mensen en middelen beschikbaar zijn om de contractafspraken na te komen.



Locatie veilig gesteld. Werkzaamheden kunnen beginnen!

Eerste- en tweedelijns support

Eerste- en tweedelijns support zijn beide in te vullen door Engels. Heeft u een eigen eerstelijns support? Of heeft u een eigen tweedelijns support? Of wenst u dat wij uw monteurs opleiden om de tweedelijns support in te kunnen vullen? Gezamenlijk bepalen wij wat het beste aansluit bij uw omstandigheden en langetermijn wensen.

Engels heeft ruime ervaring in zowel eerste- als tweedelijns support. Om enkele voorbeelden te noemen: voor de gemeente Drimmelen voeren wij zowel het eerste- als tweedelijns support uit (minicontainers en ondergrondse containers). Voor de gemeenten Utrecht en Groningen vullen we de tweedelijns support in.



Onderhoudswerkzaamheden in Zandvoort.

Herschikken en uitwisselen bestaande containerafvalsystemen

Door het analyseren van vulgraden van containers met verschillende fracties kan de locatie geoptimaliseerd worden. Dit is nodig als blijkt dat de inzamelcapaciteit niet aansluit bij de behoefte van de afvalaanbieder. Hier spelen wij op in met ons serviceteam door zuilen met inwerpfracties uit te wisselen of uit te breiden. Het voordeel van onze modulaire zuil is dat deze met slechts drie bouten te (de-)monteren is. Hierdoor is het niet nodig met de volledige container van locatie A naar B te rijden en worden kosten bespaard.

In combinatie met een duidelijke planning is het mogelijk in een relatief kort tijdsbestek en met minimale kosten uw containerpark efficiënter in te zetten. Het aantal ledigingen en vervoersbewegingen wordt hierdoor teruggebracht.



Het uitwisselen van zuilen.



Onderhoud in Zandvoort.



Aanvoer afgemonteerde putten en containers met veiligheidsvoorziening.



Een lokale aannemer kan de containers plaatsen.



De zuilen zijn te (de)monteren met slechts 3 bouten.

De Engels Group gaat voor "cradle to cradle". Hierbij staan hergebruik op de 1e en recycling op de 2e plaats. Bij iedere levering kratten, pallets of palletboxen garandeert Engels daarom terugkoop als de klant dit wenst.



Ook in onze eigen kantines en kantoren staan inzamelstations voor verschillende fracties.



Gesorteerde kunststof op eigen werf, klaar voor recycling.

De Engels Group denkt in termen van generaties in plaats van korte termijn winst, de toekomst van onze planeet gaat ons ter harte. Ons milieuzorgsysteem onderstreept dit.

Het richt zich primair op het voorkomen van bodem-, lucht- en waterverontreiniging alsmede het zuinig omgaan met grondstoffen.

Ons milieuzorgsysteem is geïntegreerd in ons kwaliteitsborgingssysteem en geschikt voor de aard, omvang en milieugevolgen van de activiteiten binnen Engels.

Sustainability statement (conform ISO 14001)

Integreren van "best practises" in ons bedrijfshandboek om negatieve gevolgen van ons handelen voor het milieu zoveel mogelijk te beperken



Opvoeden van alle medewerkers binnen Engels, zodat ze de noodzaak ervan inzien nadelige effecten van de bedrijfsvoering op het milieu zoveel mogelijk te beperken vooral op het gebied van energiegebruik, CO₂ emissie en afvalstromen. Waar nodig wordt deelname aan opleidingen ondersteund. Meedenken wordt actief gestimuleerd.

Optimaliseren van het grondstof- en energierendement binnen de organisatie. Einddoel is te komen tot een grondstof- en energieneutrale bedrijfsvoering vanuit het "Cradle to Cradle" principe.

Naleven van de vigerende wetgeving op het gebied van "QESH" Quality, Environment, Safety and Health.

Recycling en Engels Industrial Compound

Engels levert jaarlijks vele honderdduizenden kunststof bakken. Waar blijven deze bakken wanneer ze versleten of beschadigd zijn? Het eenvoudige antwoord is: Deze bakken worden volledig gerecycled!



Engels neemt de gebruikte kunststof bakken, pallets en palletboxen terug. De producten worden, indien ze niet meer gebruikt kunnen worden, vermalen. Na het vermalen wordt het materiaal in een compounder opgewerkt tot granulaat. Dit "nieuwe" granulaat, gemaakt van bestaande kunststof, heeft eigenschappen die in het algemeen te vergelijken zijn met nieuw materiaal.

Het materiaal wordt getest en gedocumenteerd, waardoor de vroegere kunststof bakjes na deze "verjongingskuur" weer prima opnieuw kunnen worden ingezet in een andere toepassing.

Dit alternatief voor nieuw/virgin materiaal noemen wij Engels Industrial Compound. Hierdoor is de cirkel rond en kunnen de waardevolle grondstoffen steeds weer worden hergebruikt.



Leer ons kennen!

Vraag de complete catalogus aan via marketing@engels.eu, dan sturen we deze kosteloos op.



ENGELS	LIEFERPROGRAMM	www.engels.eu
ENGELS	LEVERINGSPROGRAMMA	www.engels.eu
ENGELS	PROGRAMME DE LIVRAISON	www.engels.eu
ENGELS	LOGÍSTICA E AMBIENTE	www.engels.eu

400 Pagina's waardevolle informatie m.b.t. opslag, logistiek en afvalinzameling.

Nederland
Engels Logistiek BV

Park Forum 1139
NL-5657 HK EINDHOVEN

Tel.: +31 (0)40 26 29 222
contact@engels.eu
www.engelslogistiek.nl

België
Engels Logistics NV

Schemkensstraat 15
B-3583 BERINGEN

Tel.: +32 (0)11 815 050
post@engels.eu
www.engelslogistics.be



Engels Logistiek BV en Engels Logistics NV maken deel uit van de Engels Group NV, een familiebedrijf opgericht in 1960 dat aanstuurt op een stabiele groei van generatie op generatie.



Vestigingen in Nederland, België, Frankrijk, Duitsland en Portugal.

Alle Engels bedrijven hebben een duidelijke focus op kwaliteit. We werken conform ISO 9001:2015 en 14001:2015. Engels Logistiek is TÜV-nord gecertificeerd.

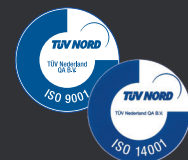

ENGELS
serving logistics and the environment
www.engels.eu