

LADURNER
HOSPITALIA



Gesundheit
und Wohlbefinden

KATALOG 2025



Liebe Kundin, lieber Kunde

seit mehr als 70 Jahren steht unser Name für Qualität, Service und Beratung, wenn es um Medizinprodukte geht. Unsere Sanitätshäuser stehen Ihnen mit Rat und Tat zur Seite, wenn es darum geht, Ihren Alltag zu organisieren und Sie mit Hilfsmitteln zu versorgen. Bei uns sind Sie in guten Händen.

Abgesehen von unserer persönlichen Beratung, die uns sehr am Herzen liegt, soll Ihnen unser umfangreicher Sortimentskatalog einen Überblick über hilfreiche Produkte für Gesundheit und Wohlbefinden, sowie praktische Hilfen für den Alltag verschaffen. Wir wünschen Ihnen viel Freude beim Blättern im neuen Katalog.

Gerne beraten wir Sie in unserem Haus. Wir freuen uns auf Ihren Besuch!

Mit herzlichen Grüßen
Ihr Ladurner Hospitalia Team

Gentile cliente,

da oltre 70 anni la nostra azienda, leader nella vendita di prodotti medicali, si caratterizza per professionalità, competenza tecnologica e cortesia. Il nostro personale qualificato e preparato è in grado di fornire un servizio eccellente.

Le nostre sanitarie offrono un vasto assortimento di articoli per l'assistenza a domicilio, la riabilitazione, la salute e il benessere.

Il presente catalogo comprende i più rinomati prodotti del settore sanitario, così da garantire un servizio capillare e in costante sviluppo.

Nell'attesa di darvi il benvenuto nei nostri punti vendita, vi auguriamo buona lettura.

Il team di Ladurner Hospitalia

Von uns für Sie ...

... die aktuelle Ausgabe unseres vielseitigen Sanitätshaus-Katalogs!
Entdecken Sie ausgewählte Hilfsmittel, die Ihren Alltag bereichern.

In der Rubrik **Mobilität** finden Sie alles für mehr Bewegungsfreiheit, von Rollatoren bis Gehhilfen. **Gesund & Fit** bietet Produkte für ein aktiveres Leben, von Fitness bis Massage. **Alltag** umfasst Helfer, die das tägliche Leben erleichtern. **Bad & WC** fokussiert auf Ihre Sicherheit und Komfort im Badezimmer, während **Sitzen & Liegen** Komfortlösungen für zu Hause anbietet. In **Gesunde Füße** finden Sie alles für das Wohl Ihrer Füße. Besuchen Sie uns, für eine individuelle Beratung und Produktauswahl. Entdecken Sie ausgewählte Hilfsmittel, die Ihren Alltag bereichern.

Wir wünschen Ihnen viel Freude beim Entdecken!

IMPRESSUM

Herausgeber:

ORTHEGROH eG

Zentrale:

Fockestrasse 25/1
88471 Laupheim

Standort:

Berliner Straße 50
35315 Homberg/Ohm

Tel.: +49 (0)6633 183-0

Fax: +49 (0)6633 183-701

info@orthegroh.de

orthegroh.de

Konzeption + Design:

AVR Agentur für Werbung
und Produktion GmbH

Arabellastraße 17

81925 München

Tel.: +49 89 419694-0

E-Mail: info@avr-werbeagentur.de

www.avr-werbeagentur.de

Titelbild:

© Robert Kneschke / Shutterstock.com

Weitere Abbildungen:

© Nadiinko, Robert Kneschke,

PeopleImages.com - Yuri A /

Shutterstock.com

Sämtliche Angaben werden nach

bestem Wissen zusammengestellt.

Nachdruck und sonstige Wieder-

gaben, auch auszugsweise, sind

nur mit schriftlicher Genehmigung

gestattet. Die Herausgeber haften

nicht für inhaltliche Angaben (Text

und Bild). Für die Anwendung der

dargestellten Produkte übernehmen

die Herausgeber keine Haftung.

Inhalt



MOBILITÄT

- 6 Gehhilfen & Zubehör
- 10 Rollatoren & Zubehör
- 14 Rollstühle & Zubehör
- 19 Rampen
- 19 Scooter & Elektromobile & Zubehör



GESUND & FIT

- 24 Fitness
- 30 Massage
- 34 Medizintechnik
- 35 Gesundheitskontrolle
- 39 Lichttherapie
- 40 Kälte & Wärme
- 47 Einreibeprodukte
- 49 Aromatherapie

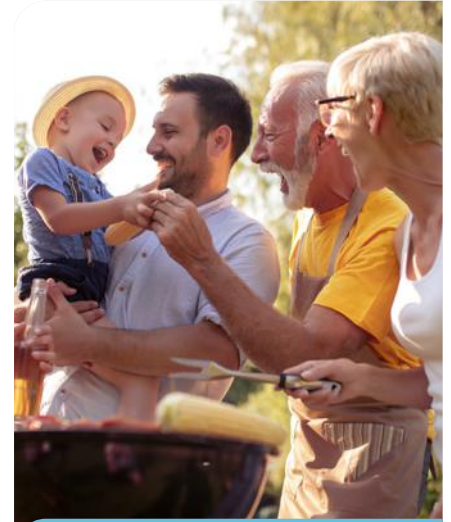

ALLTAG

- 54 Praktische Helfer
- 61 Körperpflege
- 66 Inkontinenz





BAD & WC

- 72 Badewanne
- 76 Dusche
- 78 Haltegriffe
- 81 WC

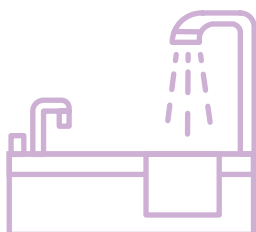

SITZEN & LIEGEN

- 86 Aufstehhilfen
- 87 Nackenstützen
- 88 Gesunder Rücken
- 90 Betten & Zubehör
- 97 Lagerungshilfen

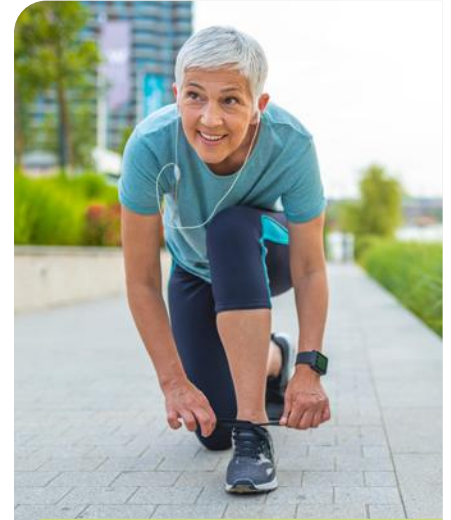

GESUNDE FÜßE

- 102 Fuß- und Zehenschutz
- 107 Socken
- 109 Schuhe





Mobilität

- 6 Gehhilfen & Zubehör
- 10 Rollatoren & Zubehör
- 14 Rollstühle & Zubehör
- 19 Rampen
- 19 Scooter & Elektromobile & Zubehör

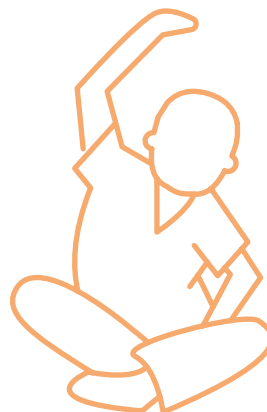



Gehhilfen & Zubehör



Gastrock-Stöcke Gehstock Derby - Für Damen und Herren

Der handgefertigte, solide Standardstock aus heimischer Buche hat einen Derby-Griff, ist gebeizt und seidenmatt lackiert. Er ist in den Farben Braun oder Schwarz erhältlich und hat einen Gummipuffer. Der Gehstock ist 94 cm lang und bis 100 kg belastbar.

Art.-Nr.: 502177



Gastrock-Stöcke Gehstock Fritz - Für Damen und Herren

Der handgefertigte, solide Standardstock aus heimischer Buche hat einen Fritz-Griff. Er ist gebeizt und seidenmatt lackiert. Erhältlich ist er in den Farben Braun oder Schwarz und verfügt über einen Gummipuffer. Er ist 94 cm lang und bis 100 kg belastbar.

Art.-Nr.: 500600

*↑
besonders
leicht*



Rebotec Gehstock Simplex

Der Rebotec Gehstock Simplex mit Fritz-Griff verfügt über eine angenehm breite Handauflagefläche. Mit nur 375 g ist er besonders leicht und zudem 10-fach höhenverstellbar. Die Quetschverschraubung sorgt für zusätzlichen Komfort. Der Gehstock Simplex ist eine zuverlässige Stütze und bis zu 125 kg belastbar.

Art.-Nr.: 501195

Stock und Schirm in Einem



Ossenberg Stockschirm Twin

Der Stockschirm Twin vereint Stockschirm und Gehstock. Ein Druckknopf arretiert den Gehstock im Schirmstock. Werden Schirm oder Gehstock einzeln gebraucht, löst ein leichter Knopfdruck blitzschnell die Trennung aus. Der Stockschirm verfügt über ein Spezial-Leichtmetall-Schirmrohr und ist 5-fach höhenverstellbar. In der großen Ausführung hat er einen angenehmen Fritz-Griff. Der Schirm hat einen Durchmesser von 105 cm und ist bis 100 kg belastbar.

Art.-Nr.: 500962

CareLiv Krankenstock, Leichtmetall links und rechts

Der CareLiv Krankenstock besteht aus belastbarem Leichtmetall und ist höhenverstellbar. Der anatomische Griff ist aus schwarzem Kunststoff gefertigt. Zusätzlich ist er mit einer Krückenkapselfest ausgestattet. Erhältlich ist er in den Farben Bronze, Schwarz und Silber - für rechts und links. Er ist bis zu 100 kg belastbar.

Art.-Nr.: 500373



CareLiv Krankenstock, Leichtmetall, mit Derby-Griff

CareLiv bietet einen hochwertigen Krankenstock mit Derby-Griff aus Holz und einem Rohr aus leichtem Metall an. Der Stock ist belastbar bis zu 100 kg und verfügt über eine Krückenkapselfest. Zudem ist er höhenverstellbar und in den Farben Bronze, Schwarz oder Silber erhältlich.

Art.-Nr.: 500372

faltbar →

CareLiv Krankenstock, Leichtmetall

Der CareLiv Krankenstock aus Leichtmetall ist zusammenklappbar und bis zu 100 kg belastbar. Er verfügt über eine Krückenkapselfest und ist höhenverstellbar. Der Fritz-Griff ist in den Farben Bronze, Schwarz und Silber erhältlich.

Art.-Nr.: 500371



CareLiv Vierfußgehstütze, Leichtmetall

Die CareLiv Vierfußgehstütze aus Leichtmetall ist höhenverstellbar und in der Farbe Silber erhältlich. Der Handgriff besteht aus Derby-Kunststoff. Die Gehstütze ist bis 100 kg belastbar und bietet einen sicheren Stand und rutschfesten Halt.

Art.-Nr.: 100432



Drive Medical Gehgestell Gecko reziprok

Das Drive Medical Gehgestell Gecko reziprok besteht aus leichtem Aluminium und bietet durch seine Gelenke zwei Stützbeine. Es eignet sich ideal für sicheres Gehtraining. Mit einem Knopfdruck lässt es sich platzsparend falten. Die Höhenverstellung ermöglicht eine optimale Anpassung. Gummikappen an den Beinen verhindern Verrutschen. Das geringe Eigengewicht erleichtert die Handhabung. Es kann auch über dem Toilettenbecken genutzt werden.

Art.-Nr.: 100593

Ossenberg Winterzwinge mit ausfahrbaren Spikes

Die Winterzwinge sorgt für mehr Sicherheit auf eisigen Untergründen. Sobald der Bügelmechanismus nach unten geklappt wird, fahren aus der Lauffläche der Gummikapsel vier Spikes aus. Durch die im Lieferumfang enthaltenen Adapter lässt sich die Winterzwinge an Gehhilfen mit einem Rohrdurchmesser von 15 mm bis 23 mm anbringen.

Art.-Nr.: 100959



↑
*stabil und
sicher*

Unterarmgehstütze Standard

Unterarmgehstützen in leichter Alu-Kunststoffausführung. Einfache Höhenverstellung, mit Sicherheitsclip oder Druckknopfverstellung. Auch in extra langer Ausführung für große Personen erhältlich.

Unterarmgehstütze XXL

- Verstärkte Ausführung
- verstärkte Armschale
- Sicherungsklemme

Rebotec Griff- und Armschalenpolster für Unterarmgehstützen

Die Griff- und Armschalenpolster für Unterarmgehstützen bestehen aus druckabschwächendem und hautfreundlichem Material. Die rutschfeste Polsterung aus Neopren bietet zusätzlichen Halt und der Nylonbezug sorgt für ein angenehmes Gefühl auf der Haut. Der Klettverschluss ermöglicht eine einfache Befestigung. Die Polster sind waschbar.

Griffpolster

Art.-Nr.: 101293

Armschalenpolster

Art.-Nr.: 101290



Rebotec Saugkapseln

Die Saugkapseln sind in verschiedenen Farben und Durchmessern erhältlich.

Art.-Nr.: 501200

*ideal für die
Wintermonate* →



Sundo Homecare Die Krückenkapseln mit Spikes

Die Krückenkapseln mit Spikes werden am unteren Ende von Gehstützen oder Metallgehstöcken montiert. Sie bestehen aus einer Kapsel zur herkömmlichen Nutzung der Gehhilfe und einer aufsetzbaren Kappe mit Spikes, die eine sicherere Nutzung bei Eis und Schnee gewährleistet.

Art.-Nr.: 501271



Rollatoren & Zubehör

Drive Medical Indoor-Rollator Roomba

Der Rollator Roomba ist speziell für die Nutzung in Innenräumen entwickelt worden. Dank seiner schmalen Bauweise ist er überall einsetzbar, auch bei begrenztem Platzangebot. Die weichen Handgriffe haben einen durchgehenden Bremsbügel, der einfach mit einer Hand bedient und festgestellt werden kann. Der Rollator wird mit einer praktischen Tasche sowie einem großen Tablett mit einer runden Vertiefung geliefert.

Art.-Nr.: 100589



DIETZ Outdoor-Rollator TAIiMA XC

Trotz des geringen Gewichts von 9,1 kg bietet der Rollator höchstmögliche Stabilität. Er ist faltbar und verfügt über extragroße Räder. Damit ergänzt er die erfolgreiche TAIiMA Modellreihe. Diese Modelle wurden speziell für den Outdoor-Bereich konzipiert. Die Luftbereifung schont im besonderen Maße die Gelenke. Darüber hinaus verfügt der TAIiMA XC über eine Ankipphilfe zum Überwinden von Hindernissen, eine Netztasche und einen Gehstockhalter.

Art.-Nr.: 100500



Rehasense ATHLON SL Carbon Ultraleicht Rollator

Der ATHLON SL ist einzigartig in seiner Klasse. Er gilt als einer der sichersten, stabilsten und leichtesten Carbon Rollatoren auf dem Markt. Das zeitlose Rahmendesign vereint hohe Design- und Ingenieurskunst auf einzigartige Weise. Er überzeugt unter anderem mit einer großen Einkaufstasche, ergonomischen Handgriffen mit Feststellfunktion, Reflektoren, Kantenabweiser und Ankipphilfe. Darüber hinaus verfügt er über den praktischen „Click & Safe“ Sicherheitsverschluss.

Art.-Nr.: 501218



Sunrise Medical Gemino 30 Comfort

Ein leichter Rollator, mit dem man bequem und sicher, sowohl drinnen als auch draußen unterwegs sein kann. Der kompakte Rahmen des Gemino 30 Comfort sorgt für eine hohe Manövrierbarkeit. Die großen, weichen Räder ermöglichen es, Hindernisse mit Leichtigkeit zu überwinden.

Art.-Nr.: 501758



Sunrise Medical Gemino 30 Leichtgewichts-Rollator

Der Gemino 30 Leichtgewichts-Rollator ist eine hochwertige Gehhilfe, die alle Erwartungen erfüllt, wenn es um Komfort, Sicherheit und Design geht. Der preisgekrönte Gemino 30 ist besonders leicht und bietet innovative Funktionalität, hochwertige Materialien und ein modernes Design. Der Rollator verfügt über viel praktisches Zubehör, das zu einem aktiven Leben passt.

Art.-Nr.: 501322



Sunrise Medical Stock- und Gehstützenhalter

Der Stock- und Gehstützenhalter dient der Befestigung von Krücken oder Gehstöcken. Er ist einfach zu montieren und leicht zugänglich.

Art.-Nr.: 101596

Sunrise Medical Tablett

Das praktische Tablett mit Becherhalter ermöglicht den sicheren und einfachen Transport von Speisen und Getränken.

Art.-Nr.: 109140



Sunrise Medical Komfort-Rückengurt

Der große, weich gepolsterte Rückengurt sorgt für zusätzlichen Komfort. Er ist schnell einstellbar und einfach mit dem Rollator faltbar.

Art.-Nr.: 101590

DIETZ Leichtgewicht-Rollator TAIiMA M-GT

Der Leichtgewicht-Rollator wird mit Reflektoren an der Seite und Frontpartie, Rückenbügel, Gehstockhalter, Netztasche und Lenkungsdämpfer geliefert.

Er ist bis 150 kg belastbar, wiegt dabei nur 5,8 kg (ohne Zubehör 5,5 kg) und hat ergonomische Griffe.

Er ist einfach faltbar und verriegelbar und kann auch im gefalteten Zustand stehen. Eine Ankipphilfe ermöglicht das Überwinden von Hindernissen, während die Lenkungsdämpfer das Flattern der Lenkräder auf rauem Untergrund reduzieren.

Art.-Nr.: 500391





DIETZ Leichtgewicht-Rollator TAiMA M-ECO

Der TAiMA M-ECO verfügt bereits im Standard über die wesentlichen Ausstattungsmerkmale, die einen guten Rollator ausmachen. Der Rollator TAiMA M-ECO schneidet in Sachen Preis-Leistungs-Verhältnis sehr gut ab. Der robuste Stahlrohr-Rahmen bietet eine Belastbarkeit von bis zu 150 kg. Der Rollator wird inklusive Rückenbügel, Einkaufsnetz und Gehstockhalter geliefert.

Art.-Nr.: 100540

Rehasense SERVER Aluminium Leichtgewicht Rollator

SERVER ist der Klassiker unter den Alu-Leichtgewicht Rollatoren. Dank des einzigartigen Profils kann der Rollator bequem sauber gehalten werden. Die ergonomische Greifzone unter dem „Click & Safe“ Verschluss erlaubt ein sicheres Heben, Tragen und Transportieren des Rollators. Erhältlich mit einer komfortablen Soft-PUR Bereifung. Zur Ausstattung gehören die große Einkaufstasche, Reflektoren, Kantenabweiser und Ankipphilfe.

Art.-Nr.: 501222





Rolko Kohlgrüber Rollatorschirm PROTEKTOR

Der Rollatorschirm bietet Schutz vor Regen und Sonne, während der Rollator bequem beidhändig geführt werden kann. Die Höhe ist individuell einstellbar, und die praktische Automatiköffnung erleichtert die Handhabung. Ein Befestigungsset für gängige Rollatoren mit Rundrohr oder Ovalrohr ist inklusive.

Art.-Nr.: 501162



Rolko Kohlgrüber Rollatorgarage Rolko-rainPRO

Die Rollatorgarage bietet Schutz vor Schmutz, Staub und schlechtem Wetter. Sie ist wasserdicht, UV- und frostbeständig. Die Garage ist passend für gängige Rollatoren und wird inklusive eines Gewichtsbandes geliefert. Die Reflexstreifen kennzeichnen die Längsrichtung und erleichtern die Handhabung. Ein Sichtfenster ermöglicht die Beschriftung des Rollators.

Art.-Nr.: 101173



Rollstühle & Zubehör

Der Leichte



Leichtgewichtsrollstuhl

Leichtgewichtsrollstühle bestehen aus Aluminium oder einer Metalllegierung. Sie sind durch verschiedene Komponenten individuell auf die Bedürfnisse des Nutzers anpassbar. Dadurch sind diese Rollstühle auch für Patienten mit Hemiplegie, MS oder geriatrischen Krankheitsbildern geeignet. Das geringere Gewicht und die abnehmbaren Antriebsräder erleichtern den Transport.

- im Innen- und Außenbereich einsetzbar
- Druckbremse für Benutzer
- optional: Trommelbremse für die Begleitperson zur Sicherheit
- Benutzergewicht bis ca. 130 kg
- Eigengewicht ca. 15 - 20 kg

Der Einfache



Standard-Rollstuhl

Rollstuhl aus Stahl für den Transfer einer Person. Verschiedene Größen, jedoch keine individuelle Anpassung möglich. Der Rollstuhl ist faltbar, die Arm- und Beinstützen sind abnehmbar. Mittels Greifreifen an den großen Rädern kann der Benutzer den Rollstuhl antreiben und lenken oder der Rollstuhl wird von einer Begleitperson geschoben.

- im Innen- und Außenbereich einsetzbar
- Druckbremse für Benutzer
- optional: Trommelbremse für die Begleitperson zur Sicherheit
- Benutzergewicht bis ca. 130 kg
- Eigengewicht ca. 18 - 24 kg



Drive Medical Transport-Rollstuhl Expedition Plus

Der Transport-Rollstuhl ist leicht, wendig und faltbar, was den Transport erleichtert. Die Ankipphilfe unterstützt beim Überwinden von Hindernissen. Mit der Doppelfunktionsbremse lässt sich der Rollstuhl bremsen und feststellen. Die Rückenlehne ist abklappbar – dies ermöglicht platzsparendes Verstauen. Die gepolsterte Rückenlehne und Sitzfläche bestehen aus abwaschbarem Nylon. Die Beinstützen sind wegschwenk- und abnehmbar, während die Fußplatten hochschwenkbar sind. Die extra großen Lenkräder erleichtern die Fortbewegung. Zusätzlich ist ein Beckengurt im Lieferumfang enthalten.

Art.-Nr.: 102687



Bischoff & Bischoff VIA Der faltbare Elektrorollstuhl

Der Elektrorollstuhl VIA ist im Handumdrehen faltbar und passt bequem in den Kofferraum eines Autos. Damit kann man ihn überallhin mitnehmen: ins Einkaufszentrum, zum Arztbesuch, zum Ausflug in den Park oder auf Reisen. Der VIA wird von einer wartungsfreien Lithium-Ionen-Batterie angetrieben.

Art.-Nr.: 102681



i Ihre Vorteile

Bei diesen Elektro-Rollstühlen erfolgt die Geschwindigkeitsregelung über eine elektronische Steuerung mit Joystick. Die Rollstühle sind individuell anpassbar. Sie sind vorrangig geeignet für Personen mit ausgeprägten Funktionsstörungen und geringer Kraft, die einen manuellen Rollstuhl nicht selbständig antreiben können. Die Fahreigenschaften werden mittels Programmierung an das jeweilige Nutzerverhalten angepasst.

Der Geländegängige



Elektro-Rollstuhl Außenbereich

Dieser E-Rollstuhl ist für die Nutzung im Freien konzipiert. Die Antriebsräder sind meist vorne. Die Geschwindigkeitsregelung erfolgt über eine elektronische Steuerung, welche die über einen Joystick eingegebenen Befehle umsetzt. Der Rollstuhl ist individuell anpassbar. Er ist vorrangig geeignet für Personen mit ausgeprägten Funktionsstörungen und geringer Kraft, die keinen manuellen Rollstuhl selbständig antreiben können. Die Fahreigenschaften werden mittels Programmierung an das jeweilige Nutzerverhalten angepasst.

- leichtes Überwinden von Hindernissen (z.B. Bordsteinkanten)
- aktive und passive Beleuchtung
- Reichweite bis zu 70 km
- Benutzergewicht: bis ca. 150 kg bei 6 km/h Modell
- Benutzergewicht: bis ca. 120 kg bei 15 km/h Modell

Der Flinke



Elektro-Rollstuhl Innen-/Außenbereich

Aufgrund seiner Konstruktion eignet sich dieser Rollstuhl vornehmlich für eine Nutzung im Innenraum, aber auch bedingt für den Betrieb im Freien. Angetrieben wird der Rollstuhl über zwei Elektromotoren. Die Antriebsräder sind hinten. Die Geschwindigkeitsregelung erfolgt über eine elektronische Steuerung, welche die über einen Joystick eingegebenen Befehle umsetzt. Der Rollstuhl ist individuell anpassbar. Er ist vorrangig geeignet für Personen mit ausgeprägten Funktionsstörungen und geringer Kraft, die keinen manuellen Rollstuhl selbständig antreiben können. Die Fahreigenschaften werden mittels Programmierung an das jeweilige Nutzerverhalten angepasst.

- Benutzergewicht bis ca. 160 kg
- Reichweite ca. 30-40 km
- Geschwindigkeit ca. 6 km/h



Rolko Kohlgrüber Rollstuhl-Multitasche Rolko-BAG

Die Rollstuhl-Multitasche wird mittels regulierbarer Gurte an den Rollstuhlschiebegriffen befestigt. Im Innenbereich befinden sich Klettgurte zur sicheren Befestigung einer Flasche oder eines Sauerstoffzylinders. Eine seitliche Metallöse ermöglicht die Führung von Kabeln oder Schläuchen. Der Außenstoff ist wasser- und schmutzabweisend.

Art.-Nr.: 101122

Edelwäsche Fischer Rollstuhl-Armlehnentaschen

Die praktische, sehr stabile und wasserdichte Tasche lässt sich schnell und einfach mittels Klettverschlusses an der Armlehne des Rollstuhls oder Scooters befestigen.

Sie ist ideal für Schlüsselbund, Handy, Portemonnaie oder andere Kleinigkeiten.

Hochformat - Größe: 20,5 x 16 x 8,5 cm

Art.-Nr.: 500574

Langformat - Größe: 25 x 10 x 9 cm

Art.-Nr.: 500574



SYST'AM® P361C / VISCOFLEX®-KISSEN

Das Kissen aus viskoelastischem Schaumstoff mit sehr hohem Raumgewicht und Formgedächtnis dient der Dekubitus-Vorbeugung und -Behandlungsunterstützung. Es ermöglicht ein präzises, sanftes Ausformen der Gesäßregion, was zu einer erheblichen Verminderung des Drucks führt. Die Formgedächtnis-Wirkung sorgt zusätzlich für mehr Stabilität.

Art.-Nr.: 501239

Rolko Kohlgrüber Schlupfsack Rolko-THERMO

Der Rollstuhl-Schlupfsack besteht aus wasserabweisendem Außenmaterial und ist ideal für kaltes sowie regnerisches Wetter und das fusselfreie Innenfutter aus Polar-Fleece sorgt für eine angenehme Wärme. Eine komfortable Handhabung wird durch den umlaufenden Reißverschluss mit großen Griffschlaufen gewährleistet. Er ist waschbar bis 30°C. In verschiedenen Größen erhältlich

Art.-Nr.: 501159



in Farben, Größen und Ausführungen. Wir beraten Sie gerne!



Edelwäsche Fischer Regenponcho für Scooter- und E-Rollstuhlfahrer

Das Modell hat eine einheitliche Ausführung ohne Ärmel, durch einen Gummizug im Fußbereich kann der Poncho befestigt werden. Eine zusätzliche Bleikordel im Rückenteil verhindert ein Hochfliegen. Es ist sehr weit geschnitten, um ein schnelles, einfaches An- und Ausziehen zu ermöglichen.

Maße:

Vordere Länge: 164 cm (vom Hals bis zu den Fußspitzen)

Hintere Länge: 115 cm (vom Nacken bis Ende)

Armlänge: 82 cm (vom Hals bis zu den Händen)

Art.-Nr.: 100662



Der Regenponcho und das Regencape bestehen aus leichtem Softnylon und sind mit einer wasserdichten Polyurethan-Beschichtung versehen. Alle Nähte wurden mit einem Tape verschweißt.

Edelwäsche Fischer Regencape Standard

Das Regencape ist die einfache Ausführung mit angeschnittenen Ärmeln und Reflexband im Brustbereich.

Art.-Nr.: 100664



Rampen



Rolko Kohlgrüber Türschwellenrampe quick2go

Die Türschwellenrampe ist 55 mm hoch und für Türbreiten bis 800 mm geeignet. Sie ermöglicht das mühelose Überwinden von Türschwellen und anderen Hindernissen. Die Rampe ist kürzbar und lässt sich praktisch mit Clips montieren. Sie ist sowohl für den Innen- als auch für den Außenbereich geeignet und hat eine rutschhemmende Ober- und Unterseite. Die Tragkraft beträgt 250 kg und das Material besteht aus Gummi.

Art.-Nr.: 501165

Scooter & Elektromobile & Zubehör

Bischoff & Bischoff CENTURO S7 – Der Leistungsstarke

Das leistungsstarke Elektromobil CENTURO S7 ist für den Innen- und Außenbereich konzipiert. Mit einer Geschwindigkeit von 15 km/h und einer Reichweite von ca. 45 km kann man Mobilität in der Stadt und in der Natur in vollen Zügen genießen. Umfangreiche Funktionen sorgen dabei für komfortablen Fahrspaß. Zahlreiche Sicherheits-Features zeichnen dieses Elektromobil aus.

Art.-Nr.: 502096





Drive Medical Elektromobil Envoy BL 350

Das Elektromobil Envoy BL 350 verfügt serienmäßig über zwei Rückspiegel für einen guten Überblick in der Stadt und auf dem Land. Vorne ist ein Korb angebracht. Es ist äußerst robust und stark mit einer Maximal-Belastung von 160 kg. Eine Mitnahme im ÖPNV ist dank des angebrachten Piktogramms möglich. Die erstklassige Vollfederung sorgt für angenehmen Fahrkomfort, und die Räder können individuell angepasst werden. Der große Fußraum bietet viel Beinfreiheit. Das Elektromobil besticht zudem durch ein schickes und modernes Design.

Art.-Nr.: 502123



MEYRA CL 510

Das MEYRA CL 510 ist ein kraftvolles Elektromobil mit wahlweise 6 oder 10 km/h Geschwindigkeit und einer Reichweite von bis zu 35 km. Der leistungsstarke Motor kann Steigungen bewältigen und trägt Nutzergewichte bis zu 165 kg. Die hochklappbaren Armlehnen erleichtern den Personentransfer. Der gefederte Komfort-Sitz ist um 360 Grad drehbar. Das Elektromobil ist in Verbindung mit dem MEYRA Handbremssystem für den Bustransport zugelassen.

Art.-Nr.: Streckenlieferung

Rolko Kohlgrüber Scootergarage Rolko-rainPRO

Bestehend aus einem wasserdichten, UV- und frostbeständigen Material bietet die Scootergarage Schutz vor Wetter und Staub. Ein mittiger Reflexstreifen kennzeichnet die Längsrichtung und vereinfacht so die Handhabung. Die Garage verfügt über ein Gewichtsband und Schlaufen.

Art.-Nr.: 501163





in Farben, Größen und Ausführungen. Wir beraten Sie gerne!



Gesund & Fit

- 24 Fitness
- 30 Massage
- 34 Medizintechnik
- 35 Gesundheitskontrolle
- 39 Lichttherapie
- 40 Kälte & Wärme
- 47 Einreibeprodukte
- 49 Aromatherapie





Fitness



Sundo Homecare Pedaltrainer digital

Der digitale Bewegungstrainer kann zur Bewegung im Sitzen oder Liegen genutzt werden. Er dient der Erhaltung und dem Aufbau von Muskelkraft und Koordination und hat einen stufenlos einstellbaren Tretwiderstand. Das integrierte LCD-Display hat einen Zeit- und Rundenzähler sowie eine Kalorienverbrauchsanzeige. Der Bewegungstrainer ist leicht zusammenfaltbar.

Art.-Nr.: 501988

TOGU® Mini-Hantel

Die TOGU Mini-Hanteln - made in Germany - in klassischer Form mit neuem Look. Durch das spezielle Material Ruton und die lose Gewichtsfüllung im Inneren werden Bodenbeläge nicht beschädigt, falls die Mini-Hantel fallen gelassen wird. Das Material ist pflegeleicht und abwaschbar. Daher ist es auch ideal für die Aquagymnastik geeignet. Die genoppte Fläche ermöglicht einen angenehmen, sicheren und rutschfesten Griff.

Art.-Nr.: 501422



*↖ Ideal für Fitness zu Hause
oder im Studio*



novacare SISSEL® Press-EGG

Das SISSEL® Press-EGG ist bestens geeignet für den gezielten Aufbau der Muskulatur und zur Verbesserung der Beweglichkeit in Hand und Unterarm. Die Press-Eggs helfen bei der Mobilisierung von Fingern und Händen.

Art.-Nr.: 500858

*↖ Das Fit-Training für
Hand und Unterarm*

novacare
SISSEL® Fun & Active Band

Das SISSEL® Fun & Active Band ist ein hautsympathisches und besonders reißfestes Trainingsband mit einer angenehmen Haptik. Es ist zudem latexfrei und geruchsneutral. Das Produkt wird zusammen mit einer praktischen Sportbox geliefert. Zusätzlich enthält das Set eine hilfreiche Übungsanleitung, die verschiedene Trainingsübungen erklärt und somit für ein effektives Workout sorgt.

Art.-Nr.: 500830





TOGU® Brasil®

Die TOGU Brasil – made in Germany – geben durch ihre intelligente Füllung aus Luft und Gewicht ein gezieltes Bewegungsfeedback (Schüttel-effekt). Der Tiefenmuskel-trainer für Gesundheit und Figur bewirkt einerseits eine Straffung des Gewebes und Kräftigung der Tiefenmuskulatur. Andererseits sind die TOGU Brasil ideal für präventives Rückentraining geeignet. Im Lieferumfang ist ein 2er-Set mit Anleitung enthalten.

Art.-Nr.: 101754



Der kleine, handliche Tiefenmuskeltrainer →



novacare SISSEL® Balancefit-Pad

Das Balancefit Pad ist das perfekte Trainingsgerät um Koordination, Reaktion und Standstabilität zu trainieren. Durch die Übungen mit dem Balancefit Pad wird die Motorik geschult - egal in welchem Alter. Eine Anti-rutschbeschichtung sorgt für ein sicheres Training im Innen- und Außenbereich, sogar im Wasser kann dieses Pad eingesetzt werden.

Art.-Nr.: 500837

novacare SISSEL® Balancefit

Speziell geformte Noppen in unterschiedlichen Stärken auf den Standflächen erhöhen die Körperwahrnehmung. Das Balancefit ist neben dem Beckenbodentraining auch ideal zur Fußmassage bei Venenbeschwerden geeignet. Durch ein Nadelventil zur Druckregulierung lässt sich das Balancefit individuell anpassen.

Art.-Nr.: 500835

Allrounder zur Steigerung von Balance, Koordination, Kraft und Durchblutung! →





TOGU® Redondo® Ball und Redondo® Ball Touch

Sowohl der Redondo Ball als auch der Redondo Ball Touch – made in Germany – sind aus dem weichen, geschäumten und zugleich geruchsneutralen Material Ruton. Durch einen Stöpsel-Verschluss kann die Luftfüllung geregelt werden. Das Produkt ist latexfrei und aus 100 % recyclingfähigem Kunststoff. Er ist ideal für Pilates, Beckenboden- und Bauchmuskeltraining sowie zur Nackenmassage und Tiefenentspannung. Der weiche Ball ist sehr strapazierfähig.

Art.-Nr.: 501433

Redondo® Ball Touch Art.-Nr.: 501412

mit sanften Noppen



Sitz- und Trainingsball



Original Pezziball

Der Original Ledragomma Pezziball besteht aus strapazierfähigem, robustem Kunststoff. Er kann sowohl als Sitzball als auch als Trainingsball im Bereich der Physiotherapie, Rehabilitation oder zum Sport eingesetzt werden.

Art.-Nr.: 501305



TOGU® Powerball® ABS®

Der Powerball® ABS® ist ein platzsicherer Ball aus Crylon. Das Material ist geruchsneutral und latexfrei. Während des Sitzens auf dem Ball wird automatisch eine aufrechte Körperhaltung eingenommen. Zugleich werden immer wieder die Becken-, Bauch- und Rückenmuskeln eingesetzt, um den Ball im Sitzen auszubalancieren. Der Produktverpackung ist eine Anleitung mit Übungsvorschlägen beigelegt.

Art.-Nr.: 501418



in Farben, Größen und Ausführungen. Wir beraten Sie gerne!



TOGU® Actiball®

Der luftgefüllte Actiball - made in Germany - ist ein Regenerationstool zur Selbstmassage. Mit einem Durchmesser von ca. 9 cm ist er besonders leicht und einfach zu verstauen. Unter Einsatz des eigenen Körpergewichts sollen vor allem Verklebungen und Verspannungen gelöst werden. Die speziell abgeflachten Noppen ermöglichen einen effektiven Massageeffekt. Das Material Ruton ist robust und leicht zu reinigen, hautfreundlich, geruchlos und zu 100 % recyclebar.

Art.-Nr.: 101769

i *made in Germany!*

Die TOGU® Blackroll® Produkte und die verschiedenen TOGU® Blackroll® Bälle werden in Deutschland gefertigt. Sie dienen als ideale Regenerationstools zur Selbstmassage. Das Material EPP ist robust und leicht zu reinigen, hautfreundlich, geruchlos und zu 100% recyclebar.

TOGU® Blackroll®

Die Faszienrolle dient zur Triggerzonen-Behandlung bei Verspannungen durch Sport- und Alltagsbelastungen.

Art.-Nr.: 101759



kann eingesetzt werden zur Lösung der Myofascia (bindegewebige Umhüllung von Muskeln und Muskelgruppen) →



TOGU® Blackroll® soft

Die TOGU Blackroll soft ist 20 % weicher als die TOGU Blackroll in Schwarz und ermöglicht eine aktive Regeneration mit verbesserter Durchblutung.

Art.-Nr.: 101747

schonend für das Rückgrat

TOGU® Blackroll® Duoball

Der TOGU Blackroll Duoball ist zur punktuellen Anwendung gedacht. Mit einem Durchmesser von 8 oder 12 cm ist er auch für die Massage des Rückens oder des Nackens geeignet. Eine Verwendung ist an der Wand oder auf dem Boden möglich. Durch den Abstand zwischen den zwei Bällen wird das Rückgrat geschont und die Massage ist noch effektiver.

Art.-Nr.: 501424





i Auf lange Sicht können fasziale Adhäsionen und Verwachsungen aufgelöst und auch Narbengewebe reduziert werden

TOGU® Blackroll® mini

Die Faszienrolle wiegt nur 20 Gramm und ist speziell geeignet für Anwendungen im Bereich Hand Carpal tunnel und Fuss Fersensporn.

Art.-Nr.: 101771

TOGU® Blackroll® Ball

Der TOGU Blackroll Ball ist in zwei Größen erhältlich. Er wird vor allem eingesetzt um Verklebungen und Verspannungen zu lösen.

Art.-Nr.: 501423



Massage



novacare SISSEL® Spiky Twin Roller

Der SISSEL® Spiky Twin Roller ist nicht nur für eine perfekte Massage entlang der Wirbelsäule geeignet, sondern auch ideal zur Fußreflexzonenmassage. Durch die Noppen wird die Kreislauffunktion unterstützt, was den Stoffwechsel anregt. Massagen können helfen die Durchblutung und die Lymphzirkulation zu verbessern.

Art.-Nr.: 500829

← für eine einfache Körpermassage!

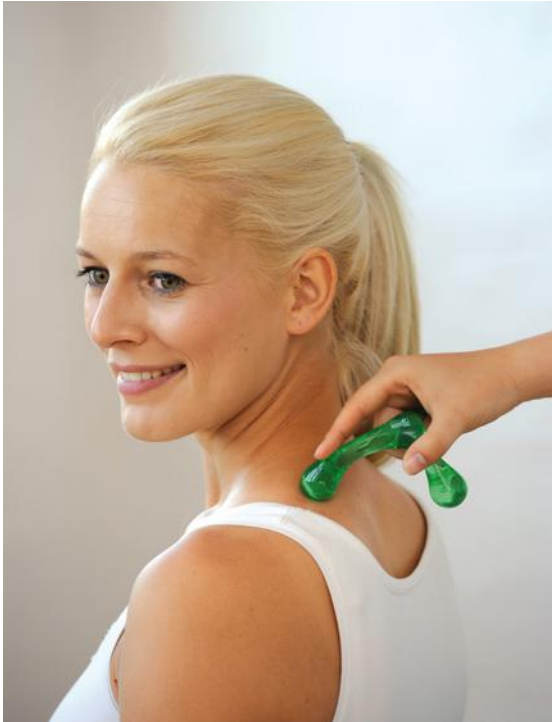

novacare SISSEL® Funmassager

Das SISSEL® Funmassager Massagegerät ist so klein, dass es auch für unterwegs ideal ist. Die perfekte Triggerpunkt-Behandlung ermöglicht eine tiefwirkende oder oberflächige Massage des Nackens und Rückens. Durch die Massage wird die Durchblutung gefördert und die Muskulatur gelockert.

Art.-Nr.: 500828

← *Entspannung -
auf fröhliche Art!*

TOGU® Noppenball Massageball Igelball

Das luftgefüllte Massagegerät ist das optimale Gerät für Greif- und Kräftigungsübungen. Das langlebige Material Ruton ist geruchsneutral, hautverträglich und latexfrei. Der Igelball ermöglicht durch eine punktuelle Druckmassage ein breites Anwendungsspektrum. Durch die Noppen wirkt er besonders durchblutungsfördernd und entspannend.

Art.-Nr.: 501410



*für effektive,
punktuelle Massagen* ↗

mit zwei verschiedenen Intensitätsstufen



Beurer Massage MG 10

Der Massageball MG 10 kann dank Vibration und ergonomischer Form verspannte Muskelpartien optimal regenerieren und aktivieren. So können Faszienverklebungen und Verhärtungen optimal gelöst werden. Durch die handliche Größe von 7,5 cm Durchmesser kommt er perfekt an die Triggerpunkte und ist praktisch für unterwegs. Die Anwendung kann im Stehen, Liegen und Sitzen durchgeführt werden.

Art. Nr.: 100289

in Farben, Größen und Ausführungen. Wir beraten Sie gerne!



Beurer Mini-Massagegerät MG 18

Massage to-go: Mit dem Mini-Massagegerät von Beurer muss man auch unterwegs auf eine kleine Wohltat nicht verzichten. Das MG 18 passt in jede Handtasche und verwöhnt deinen Rücken, Nacken, deine Beine oder Arme jederzeit zwischendurch mit einer sanften Vibrationsmassage.

Art.-Nr.: 102723



Beurer Massagegerät MG 40

Das Massagegerät sorgt für Entspannung und eine wohltuende Vibrationsmassage. Durch den drehbaren Massagekopf und den 3-fach verstellbaren Griff lässt sich das Massagegerät ideal auch am Rücken anwenden. Zur Intensivierung der Massagewirkung dienen vier unterschiedliche Massageaufsätze, zur punktuellen oder zur intensiven Massage. Ein zusätzliches Infrarotlicht hilft Verspannungen zu lockern.

Art.-Nr.: 100329

Beurer Massagegerät MG 55

Die tiefenwirksame Klopfmassage des MG 55 dient zur Entspannung und lockert die Muskulatur. Die Massageintensität ist dabei stufenlos einstellbar und die zuschaltbare Wärmefunktion sorgt für eine besonders angenehme Anwendung. Es kann zwischen drei auswechselbaren Massageaufsätzen (Noppen-, Rund- und Zylinderaufsatz) gewählt werden.

Art.-Nr.: 100380





Beurer Massage Gun MG 99 compact

Die Massage Gun MG 99 compact sorgt für eine kraftvolle und wohltuende Triggerpunkt-Massage. Mit der stylischen Massagepistole können gezielt Verspannungen gelockert werden. Dabei überzeugt die MG 99 durch Leichtigkeit und eine ergonomische Form für eine komfortable Behandlung. Zur individuellen Anwendung stehen fünf Intensitätslevel und vier Massageaufsätze zur Verfügung.

Art.-Nr.: 100288



Massage für gestresste Füße!



Beurer Shiatsu-Fußmassagegerät FM 60

Das Shiatsu-Fußmassagegerät FM 60 bietet 18 Massageköpfe, zwei Massagegeschwindigkeiten, eine zuschaltbare Wärmefunktion und einen einstellbaren Neigungswinkel. Jeder findet bei einer Massage die geeignete Einstellung für eine durchblutungsfördernde Fußreflexzonenmassage. Das Gerät ist dabei bequem mit dem Fuß bedienbar.

Art.-Nr.: 100339

entspannte und gepflegte Füße



Beurer Fußsprudelbad FB 20

Das Fußsprudelbad FB 20 mit Pediküre-Anwendung eignet sich ideal zur Fußpflege. Es hat drei wechselbare Pediküre-Aufsätze mit praktischer Aufhängung. Zusätzlich gibt es mehrere Funktionen: Vibrationsmassage, Sprudelmassage und Wassertemperierung sowie ein wohltuendes Infrarotlicht-Feld. Außerdem ist eine Trockenmassage möglich.

Art.-Nr.: 100320

in Farben, Größen und Ausführungen. Wir beraten Sie gerne!



Medizintechnik



Beurer Insektenstichheiler BR 60

Gegen Juckreiz und Schwellungen. Insektenstiche und -bisse lassen sich auf natürliche Art schwer vermeiden. Für die Behandlung ohne chemische Zusätze wurde der Insektenstichheiler BR 60 entwickelt. Durch die Hitzeentwicklung wird die Heilung beschleunigt. Hierbei kann man aus zwei Programmen wählen. Die keramische Heizplatte wird schnell aufgeheizt.

Art.-Nr.: 100342



wirksame Schmerz- und Muskelbehandlung

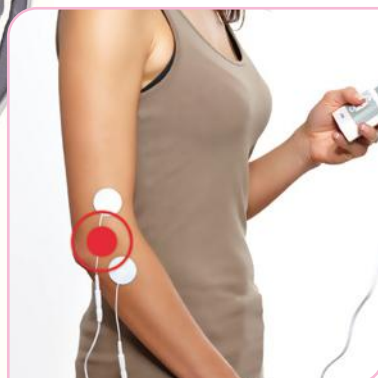

Promed EMT- 6 Kombigerät

Das digitale, elektrische Schmerztherapie- und Muskelstimulations-Kombigerät EMT-6 eignet sich zur Behandlung von chronischen und akuten Schmerzzuständen. Es kann auch eingesetzt werden bei Mobilitätsstörungen und ist zur Rehabilitation geeignet. Außerdem kann es Muskel- und Muskelgruppen erhalten, aufbauen und trainieren. Der praktische Aufbewahrungskoffer enthält vier Elektroden, zwei Elektrodenkabel, Batterien und einen Gürtelklipp.

Art.-Nr.: 101028



BOSCH+SOHN bosomedicus X

Das bosomedicus X ist ein klinisch validiertes, präzises Oberarm-Blutdruckmessgerät. Mit einer Anzeige für die Erkennung von Herzrhythmusstörungen (wie z.B. Vorhofflimmern) und einem Speicher für 30 Messwerte für ein 14-Tage-Profil behält man die Gesundheit im Blick. Die Manschette passt für Armumfänge von 22 cm bis 32 cm und die intelligente Aufpumpautomatik ermöglicht eine mühelose Messung ohne zusätzliches Nachpumpen. Alkaline-Batterien sind inklusive.

Art.-Nr.: 100171

RUSSKA Ludwig Bertram OMRON M400

Das M400 Intelli IT ist ein automatisches Blutdruckmessgerät zur Messung am Oberarm. Es ist mit der Intelli Wrap Manschette ausgestattet, die genaue Messergebnisse in jeder Position um den Oberarm ermöglicht. Mit der Connect App kann man die Daten auf dem Smartphone speichern und nachverfolgen. Das Gerät zeigt unregelmäßige Herzschläge an, ist klinisch validiert und bietet Spezialvalidierungen für Menschen mit Diabetes sowie Schwangere.

Art.-Nr.: 100249



mit Intellisense-
Technologie



BOSCH+SOHN bosomedicus uno

Das bosomedicus uno zeichnet sich durch seine benutzerfreundliche Ein-Knopf-Bedienung aus. Es misst den Blutdruck präzise am Oberarm und ist klinisch validiert. Dank der intelligenten Aufpumpautomatik wird die Messung ohne Nachpumpen ermöglicht. Zudem speichert das Gerät die letzte Messung automatisch und zeigt diese beim Einschalten an. Ebenfalls verfügt es über eine Funktion zur Erkennung von Herzrhythmusstörungen. Sowohl die Standard-Manschette als auch die XL-Manschette sind verfügbar.

Art.-Nr.: 500119



RUSSKA Ludwig Bertram OMRON RS2

Das OMRON RS2 ist ein kompaktes, benutzerfreundliches, vollautomatisches Blutdruckmessgerät zur Messung von Blutdruck und Puls am Handgelenk. Dank der Intellisense-Technologie pumpt das Gerät sanft auf. Es verfügt über eine Manschettensitzkontrolle und kann unregelmäßige Herzschläge erkennen. 30 Speicherplätze mit Datum und Uhrzeit sorgen für den Überblick. Für Handgelenkumfänge von 13,5 cm bis 21,5 cm.

Art.-Nr.: 100244



BOSCH+SOHN boso medistar+

Das boso Handgelenk-Blutdruckmessgerät boso medistar+ ist die ideale Wahl für alle, die detaillierte Informationen zu ihrem Blutdruckstatus wünschen. Klinisch validiert bietet es eine Mittelwertfunktion zur Beurteilung des Blutdrucks. Die Anzeige von Herzrhythmusstörungen hilft bei der Erkennung von Vorhofflimmern. Der Speicher für 90 Messwerte ermöglicht ein Langzeitprofil. Mit einer Manschette für Handgelenkumfänge von 13,5 cm bis 21,5 cm, einer großen Anzeige, Etui und Alkaline-Batterien ist dieses Gerät perfekt ausgestattet.

Art.-Nr.: 100173



Beurer Personenwaage MS 01

Diese Waage ist ein echter Klassiker. Die gut lesbare, analoge Gewichtsanzeige und die rutschhemmende Oberfläche zeichnen das Gerät aus.

Art.-Nr.: 100316

perfektes Basismodell

Beurer Waage / Diagnosewaage BG 51 XXL

Diese schicke XXL-Waage ist auch für Menschen mit starkem Übergewicht geeignet, denn sie kann bis zu 200 kg tragen. Ob Gewicht, Körperfett, -wasser, Muskelanteil, Knochenmasse oder die Kalorienanzeige AMR - mit der praktischen Multi-Anzeige haben Sie alle Werte direkt im Blick. Ebenso können der BMI-Wert berechnet und die Körperfettwerte interpretiert werden.

Art.-Nr.: 100387



Beurer Diagnosewaage BG 13

Die Diagnosewaage BG 13 mit großer LCD-Anzeige und dezentem Streifen-Design zeigt Gewicht, Körperfett, Körperwasser sowie den Muskelanteil und berechnet sogar den BMI!

Art.-Nr.: 100322

wiegen leichtgemacht!



BOSCH+SOHN bosotherm flex

Dieses klassische Thermometer zur Fiebermessung ermöglicht eine sanfte und schnelle Messung in nur 10 Sekunden dank seiner flexiblen Spitze. Die antiallergische Goldbeschichtung sorgt für angenehme Anwendung. Wasserdicht und mit Speicher für den letzten Messwert bietet es Sicherheit und Komfort.

Art.-Nr.: 100164



BOSCH+SOHN bosotherm diagnostic

Das Infrarot-Thermometer bietet die Möglichkeit, komfortable und sichere Messungen an der Stirn ohne direkten Kontakt durchzuführen. Es liefert präzise Informationen über Körper- und Oberflächentemperaturen. Dank eines integrierten Speichers für bis zu 30 Messwerte ermöglicht das Thermometer die Überwachung der Temperaturentwicklung.

Art.-Nr.: 100155

Batterien und Aufbewahrungstasche inklusive

i bosotherm diagnostic und bosotherm medical

Ihre Vorteile:

- Messung in nur einer Sekunde
- Leuchtdisplay
- Alarmsignal bei Fieber
- Ergonomisches Design
- Äußerst handlich

BOSCH+SOHN bosotherm medical

Das bosotherm medical Infrarot-Ohrthermometer ermöglicht schnelle Temperaturmessungen. Ein Signalton markiert den Beginn und das Ende der Messung, während der Speicher den letzten Messwert anzeigt und so Hinweise auf steigendes oder fallendes Fieber gibt.

Art.-Nr.: 100153

Inklusive Hygieneschutzhüllen



Das Inhalationsgerät für die ganze Familie



MPV Medical MicroDrop® Family2

Ideal für die Behandlung von Atemwegserkrankungen der unteren Atemwege (z.B. Erkältungen, Bronchitis, Asthma, COPD) – mit hohem Anteil an lungengängigen Partikeln. Besonders praktisch sind der Vernebler mit Anti-Auslaufschutz und die kurze Vernebelungszeit von 0,32ml/min. Der Family2 ist einfach in der Handhabung und zudem leicht zu reinigen und zu desinfizieren. Geeignet für alle gängigen Inhalationslösungen. Inklusive weicher Erwachsenenmaske und Mundstück.

Art.-Nr.: 100863

Drive Medical Kompressorvernebler AirForce One

Der Drive Medical Kompressorvernebler AirForce One überzeugt durch seine einfache Bedienung. Als zuverlässiges und kostengünstiges Therapiegerät eignet es sich ideal für den täglichen Gebrauch. Der integrierte Tragegriff sorgt für zusätzlichen Komfort. Im Lieferumfang sind umfangreiches Zubehör und ein praktischer Aufbewahrungsbeutel enthalten. Das Gerät ist gleichermaßen für Kinder und Erwachsene geeignet.

Art.-Nr.: 100592



Lichttherapie



Beurer Tageslichtlampe TL 30

Tageslichtlampen sorgen für Wohlbefinden in der dunklen Jahreszeit. Durch die kompakte Größe - dank energiesparender LED-Technologie - ist sie der ideale Begleiter im Büro oder unterwegs. Die TL 30 leuchtet die Fläche besonders gleichmäßig aus und ist durch eine Lichtstärke von ca. 10.000 Lux zudem besonders hell.

Art.-Nr.: 100348

*Beleuchtung
der Lampe ist
flimmerfrei
und UV-frei*



Beurer Tageslichtlampe TL 41 Touch

Die Tageslichtlampe imitiert das Tageslicht und spendet vor allem in sonnenarmen Monaten angenehmes Licht. Durch ihre kompakte Größe ist die TL 41 ideal für zu Hause, aber auch im Büro oder unterwegs geeignet. Die TL 41 leuchtet die Fläche besonders gleichmäßig aus und ist durch eine Lichtstärke von ca. 10.000 Lux zudem besonders hell.

Art.-Nr.: 100377



Kälte & Wärme

Beurer Infrarot-Wärmestrahler IL 50

Der Infrarot-Wärmestrahler IL 50 sorgt für wohltuende Wärme bei Erkältungen und Muskelverspannungen. Er verfügt über einen stufenlos verstellbaren Schirm, einen Timer mit Abschaltautomatik, einen Überhitzungsschutz sowie einen 100 % UV-Blocker. Die Behandlungszeit ist individuell einstellbar.

Art.-Nr.: 100295



*pure
Wohlfühlmomente*



Beurer Infrarotlampe IL 21

Die Infrarotlampe IL 21 kann zur Prävention und zur Linderung von Beschwerden genutzt werden. Sie ist ideal zur Anwendung bei Erkältungen, Verspannungen oder auch bei Muskelkater. Der verstellbare Schirm mit 5 Neigungsstufen macht eine individuelle Anwendung möglich..

Art.-Nr.: 100388

Fashy Wärmflasche mit Fleecebezug

Mit einem Füllvolumen von ca. 2 Liter, einem abnehmbaren und waschbaren Bezug spendet die Fashy Wärmflasche eine sehr angenehme Wärme. Aus hochwertigem Thermoplast in Deutschland hergestellt lässt sie sich dank des extra großen Einfüllgewindes (29 mm) sicher befüllen. Sie entspricht dem STANDARD 100 by OEKO-TEX.

Art.-Nr.: 500576

Werkmeister Kryotherm natur Moor-Wärmekissen

Die Moorkissen können zur Linderung von Verspannungen, rheumatischen Beschwerden und akuten Schmerzzuständen verwendet werden. Sie zeichnen sich durch eine lange Wärmespeicherkapazität aus und sind mit einem weichen, abnehmbaren Bezug aus Mikrofaser ausgestattet. Ideal geeignet für Schultern, Nacken, Rücken und Bauch.



Kryotherm natur Moor-Wärmekissen Schulter/Nacken mit Bezug, 50 x 20 cm

Art.-Nr.: 101991

Kryotherm natur Moor-Wärmekissen mit Bezug, 21 x 38 cm

Art.-Nr.: 501590



← *In Deutschland gefertigt*

Kryotherm natur Moor-Wärmekissen mit Bezug, 18 x 23 cm

Art.-Nr.: 501590



Die einzigartige Eigenschaft von Moor besteht darin, Wärme oder Kälte über einen ausgedehnten Zeitraum effektiv zu speichern und diese Temperatur dann äußerst langsam wieder abzugeben.



Dr. JUNGHANS Medical Kirschkernkissen und Kirschkernhörnchen

Das wohltuende Dr. JUNGHANS Medical Kirschkernkissen ist auch als Nackenhörnchen erhältlich. Das Erwärmen der Kissen kann auf unterschiedliche Arten erfolgen, ob im Backofen, in der Mikrowelle oder auf dem Heizkörper. Auch als Kältekissen im Kühl- oder Gefrierschrank verwendbar.

Kirschkernkissen

Art.-Nr.: 500679

Nackenhörnchen

Art.-Nr.: 100796

Beurer Mobiler Wärmegürtel HK72 Akku

Der Wärmegürtel mit mobilem Akku eignet sich bestens für eine Wärmetherapie mit voller Bewegungsfreiheit. Der HK 72 hat eine körpergerechte Passform für Bauch und Rücken und kann dank Gummizug für jeden Körperumfang bis zu 114 cm angepasst werden. Durch das dünne Material kann der Wärmegürtel auch unauffällig unter der Kleidung getragen werden.

Art.-Nr.: 100338

mobiler Wärmegürtel



Beurer Heizkissen HK 35

Das Heizkissen HK 35 verfügt über eine Schnellheizung, so dass es auch an kalten Tagen schnell wohlig warm wird. Die Wahl aus drei beleuchteten Temperaturstufen und die Abschaltautomatik nach 90 Minuten machen die Handhabung besonders angenehm. Der Flauschfaserbezug ist maschinenwaschbar bei 30°C. Das HK 35 ist nach Oeko-Tex® Standard 100 zertifiziert.

Art.-Nr.: 100384

wohlig Wärme



BOSCH+SOHN bosotherm 1200 Heizkissen

Das bosotherm 1200 Heizkissen bietet angenehme Wärme. Es verfügt über drei beleuchtete Temperaturstufen, die eine individuelle Anpassung ermöglichen. Für Sicherheit sorgt die Abschaltautomatik, die nach ca. 90 Minuten automatisch ausschaltet. Die elektronische Temperaturregelung gewährleistet eine konstante Wärmeabgabe. Mit 100 W Leistung bietet es effiziente Erwärmung. Der waschbare Baumwollbezug sorgt für Hygiene und Komfort.

Art.-Nr.: 100158



↑
*entspannende
Momente*



↑
*mit Schnellheiz-
funktion*

BOSCH+SOHN bosotherm 1500 Heizkissen

Das bosotherm 1500 Heizkissen bietet wohltuende Wärme mit drei beleuchteten Temperaturstufen mit individueller Einstellung. Für Sicherheit sorgen die Abschaltautomatik nach etwa 90 Minuten und der Überhitzungsschutz. Die elektronische Temperaturregelung sorgt für konstante Wärme. Mit 100 Watt Leistung ist es effizient und leistungsstark. Der abnehmbare und waschbare Baumwollbezug gewährleistet Hygiene und Komfort.

Art.-Nr.: 100175

Beurer Heizkissen HK 45 Cosy

Das Heizkissen HK 45 Cosy mit Flauschfaser-Bezug ist kuschelig weich und spendet durch die Schnellheizung besonders schnell Wärme. Die Wahl aus drei beleuchteten Temperaturstufen und die Abschaltautomatik nach 90 Minuten machen die Bedienung besonders angenehm. Der Bezug ist besonders hautsympathisch und lässt sich in der Maschine bei 30°C waschen. Das HK 45 Cosy ist nach Oeko-Tex® Standard 100 zertifiziert.

Art.-Nr.: 100309





Beurer Wärmeunterbett UB 60

Sieht gut aus und hält warm - das Unterbett UB 60 mit Motivdruck bietet besten Komfort für wohlige Wärme. Mit dem innovativen LED-Tastenschalter lassen sich die vier beleuchteten Temperaturstufen optimal einstellen. Besonderheit: Nach drei Stunden setzt automatisch eine Rückschaltung ein, nach 12 Stunden wird die Abschaltautomatik aktiviert. Das nach Oeko-Tex® Standard 100 zertifizierte UB 60 ist zudem maschinenwaschbar.

Art.-Nr.: 100323



Beurer Wärmezudecke HD 75 Cosy

Die Wärmezudecke mit Flauschfaser-Oberfläche sorgt für kuschelige Stunden auf dem Sofa oder im Schlafzimmer. Das anschmiegsame und hautsympathische Material, die Abschaltautomatik nach ca. drei Stunden sowie die Wahl aus sechs Temperaturstufen runden den Kuschelkomfort ab. Der Bezug ist maschinenwaschbar bei 30°C. Die HD 75 ist nach Oeko-Tex® Standard 100 zertifiziert.

Art.-Nr.: 500350



Beurer Wärmezudecke HD 75 Cosy Nordic

Flauschig weich, traumhaft kuschelig und fusselfrei - die HD 75 Cosy Nordic begeistert durch das luxuriöse Obermaterial. Die elektronische Temperaturregelung, sechs Temperaturstufen und die Abschaltautomatik nach drei Stunden machen die Anwendung besonders komfortabel. Der Bezug ist maschinenwaschbar bei 30°C. Die HD 75 ist nach Oeko-Tex® Standard 100 zertifiziert.

Art.-Nr.: 500350





BOSCH+SOHN bosotherm 1300 Nacken-/Rückenheizkissen

Das Heizkissen mit atmungsaktivem Microfleece-Bezug sorgt für ein behagliches Gefühl. Mit maschinenwaschbarem Baumwollbezug bleibt es stets hygienisch. Die Schnellheizung ermöglicht eine rasche Einsatzbereitschaft und ein Überhitzungsschutz gewährleistet Sicherheit. Die elektronische Temperaturregelung bietet drei beleuchtete Stufen für individuelle Einstellungen. Die Spezialgröße von 62 cm x 42 cm passt sich ergonomisch Rücken und Nacken an. Dank der Abschaltautomatik schaltet es sich nach 90 Minuten automatisch aus. Mit 100 Watt Leistung ist es effizient und leistungsstark.

Art.-Nr.: 100162

gemütliches Teddyfutter →

BOSCH+SOHN bosotherm 3000

Der bosotherm 3000 ist ein Fußwärmer mit einem waschbaren, herausnehmbaren Teddy-Innenfutter aus 70 % Polyester und 30 % Acryl. Er verfügt über einen Überhitzungsschutz sowie 3 beleuchtete Temperaturstufen bei 100 Watt Leistung.

Art.-Nr.: 100166



Beurer Fußwärmer FW 20 Cosy

Kalte Füße gehören mit dem besonders flauschigen Fußwärmer der Vergangenheit an. Durch die Schnellheizung und den drei wählbaren Temperaturstufen ist die Anwendung besonders angenehm. Nach 90 Minuten schaltet sich das Gerät automatisch ab. Der herausnehmbare Fußsack aus Teddy-Plüsch ist maschinenwaschbar bei 30°C. Der FW 20 Cosy ist nach Oeko-Tex® Standard 100 zertifiziert.

Art.-Nr.: 100291

↑
*Keine kalten
Füße mehr*

*Wärme und
Sicherheit* →

BORT CLIMACare® Fußwärmer

Die BORT CLIMACare® Fußwärmer wärmen effektiv kalte Füße dank ihrer Materialzusammensetzung aus 67 % Schurwolle, 25 % Angora und 8 % Polyamid. Die Antirutsch-Noppen gewährleisten Sicherheit im Hausbereich, während die Strapazierfähigkeit eine langfristige Nutzung ermöglicht. Die Verpackung enthält ein Paar Fußwärmer.

Art.-Nr.: 500313



in Farben, Größen und Ausführungen. Wir beraten Sie gerne!



BORT CLIMACare® Gelenkwärmer

Die BORT CLIMACare® Gelenkwärmer sind für Knie und Ellenbogen erhältlich. Sie sind elastisch gestrickt und haben keinerlei Bewegungseinschränkungen. Die Materialzusammensetzung besteht aus 40 % Angora, 30 % Polyamid, 25 % Schurwolle und 5 % Elasthan. Die Gelenkwärmer sind paarweise verpackt.

Art.-Nr.: 500312

BORT CLIMACare® Leibwärmer

Der BORT CLIMACare® Leibwärmer bietet einen ausgezeichneten Schutz vor Kälte im Lendenwirbelbereich. Die Materialzusammensetzung besteht aus 44 % Angora, 26 % Schurwolle, 26 % Polyamid und 4 % Elasthan.

Art.-Nr.: 500289



BORT CLIMACare® Schulterwärmer

Der BORT CLIMACare® Schulterwärmer bietet Schutz vor Kälte und Zugluft in der Schulter-Nackenpartie. Die Materialzusammensetzung besteht aus 80 % Baumwolle und 20 % Angora.

Art.-Nr.: 500288

Einreibeprodukte



Primavera Haut Stärkungs Öl bio

Das Körperöl dient der Stärkung der natürlichen Barrierefunktion der Haut bei besonderer Beanspruchung durch Liegen, Druck oder Reibung. Ebenfalls anzuwenden für die Narbenpflege oder auch die tägliche Pflege im Rahmen der Bestrahlungstherapie. Wohltuende Pflege, Schutz und Regeneration für Haut und Hautfalten.

Art.-Nr.: 101089

Primavera Hämatom Pflege Öl bio

Das Öl ist ideal zur Einreibung für die Pflege und Regeneration strapazierter Haut und als natürlich pflegende Begleitung von stumpfen Verletzungen. Es beruhigt besonders beanspruchte Haut z. B. bei Spannungsgefühlen aufgrund von blauen Flecken.

Art.-Nr.: 101096

Primavera Körper Entspannungs Öl bio

Ein Massageöl für ausgleichende Einreibungen, Wickel und Auflagen. Es hüllt die Haut wohltuend ein und kann dadurch ausgleichen und beruhigen. Das wohlige Gefühl kann zu einem erholsamen Schlaf beitragen und dabei helfen, bei Unruhezuständen im Alltag zu entspannen.

Art.-Nr.: 101099

Primavera Muskel- & Gelenk Massage Öl bio

Das pflegende und wärmende Hautöl ist für die regelmäßige Massage beanspruchter Muskel- und Gelenkpartien. Es dient der unterstützenden und anregenden Pflege im Rahmen der Mobilisierung von Muskeln und Gelenken.

Art.-Nr.: 101091



Ohne Farb- und Konservierungsstoffe



Ultrana Latschenkiefer Einreibung

Latschenkiefernöl ist ein bewährtes Hausmittel bei Ermüdungserscheinungen der Muskeln, Muskelzerrungen, Gelenkschwellungen oder sportlicher Überanstrengung. Die Latschenkiefer Einreibung von Ultrana ist vitalisierend und erfrischend und wirkt gleichzeitig aktivierend. Bei einer entspannenden Massage entfaltet die Latschenkiefer Einreibung ihre kühlende Wirkung, regt an und lindert damit Schmerzen in Muskeln und Gelenken.

Art.-Nr.: 101912

Mit Capsicum



Sportomed rüwo Pferdesalbe

Vitalisierende Hautpflege, die schnell einzieht, ohne zu verkleben. Enthält Rosskastanien-, Arnika- und Rosmarinextrakt. Kühlt und erfrischt die Haut.

Art.-Nr.: 501228



Sportomed rüwo Wärmebalsam

Die Haut erhält intensive Pflege und Schutz. Pflanzliche Extrakte sorgen für ein wohltuendes und langanhaltendes Wärmegefühl.

Art.-Nr.: 101345



Primavera Aktivwohl Sport Gel

Das Aktivwohl Sport Gel mit frisch-krautigem Duft hilft, bei einer Verwendung als Massageprodukt, beanspruchte Bänder und Sehnen nach Überanstrengung oder Fehlbelastung zu lockern. Aloe Vera bio hinterlässt ein angenehmes Frischegefühl. Die wirksame Mischung ätherischer Öle Cajeput und Eukalyptus globulus beruhigt und entspannt die Haut.

Art.-Nr.: 101100



Primavera Aloe Vera Gel bio

Das Aloe Vera Gel spendet Feuchtigkeit, beruhigt und reduziert Hautrötungen. Die gelig-leichte Textur zieht schnell ein und ist die ideale After-Sun-Pflege. Die Rezeptur mit frischem Bio Aloe Vera Saft aus einem Demeter-Projekt in Spanien ist duftneutral. Es eignet sich als feuchtigkeitsspendende Komponente für selbstgemischte Kosmetik und für aromatherapeutische Anwendungen.

Art.-Nr.: 101095



Primavera Haut Intensiv Balsam bio

Der reichhaltige Pflegebalsam eignet sich für besonders strapazierte und belastete Haut. Abgestimmt auf die Bedürfnisse beanspruchter und empfindlicher Haut, wirkt er hautregenerierend, erhält Feuchtigkeit und sorgt für ein angenehm gepflegtes Hautgefühl. Er beruhigt gereizte Hautstellen und kann bei diversen Hautbeschwerden, der Narbenpflege und bei Schunden unterstützend wirken.

Art.-Nr.: 101094

Aromatherapie



Primavera Stressfrei Duft Roll-On bio

Unkompliziert im Alltag und perfekt für unterwegs – bei Bedarf einfach auf Nacken, Stirn und Schläfen auftragen und tief einatmen.

Art.-Nr.: 101098



Primavera Kopfwohl Roll-On bio

Das vitalisierende Dufterlebnis des Kopfwohl Roll-On bio mit 100 % naturreinen ätherischen Ölen hilft, einen klaren Kopf zu bewahren und unterstützt die Linderung leichter Kopfschmerzen.

Art.-Nr.: 101090



Primavera Schlafwohl, Duftmischung

Die fein duftende Komposition aus 100 % naturreinen ätherischen Ölen hilft den Alltagsstress hinter sich zu lassen und zu entspannen.

Art.-Nr.: 101092



Primavera Gute Laune, Duftmischung

Der fruchtig-exotische Duft aus Orange, Limette und Zitrone hebt die Stimmung.

Art.-Nr.: 101097



Primavera Frische Luft, Duftmischung

Pfefferminze, Zitrone und Myrte sind zusammen wahre Frischluft-Künstler. Sie neutralisieren Gerüche, reinigen das Raumklima und holen die pure Frische der Natur ins Haus.

Art.-Nr.: 101093



Primavera Raum spray bio Energiekick

Das Raumspray Energiekick schafft mit Douglasfichte, Weißtanne und Grapefruit ein belebendes Raumklima und trägt kraftvoll durch den Tag.

Art.-Nr.: 101088

Primavera Duftende Waldkraft

Die drei beliebtesten Walddüfte im praktischen Set: je 1 x Ätherisches Öl Zirbelkiefer bio 5 ml, Zeder bio 5 ml und Fichtennadel sibirisch 5 ml

Art.-Nr.: 101086



↑
3er Set
↓

Primavera Duftendes Zitrusglück

Die drei beliebtesten Zitrusdüfte im praktischen Set: je 1x Ätherisches Öl Zitrone bio 5 ml, Orange bio 5 ml und Grapefruit bio 5 ml.

Art.-Nr.: 101087

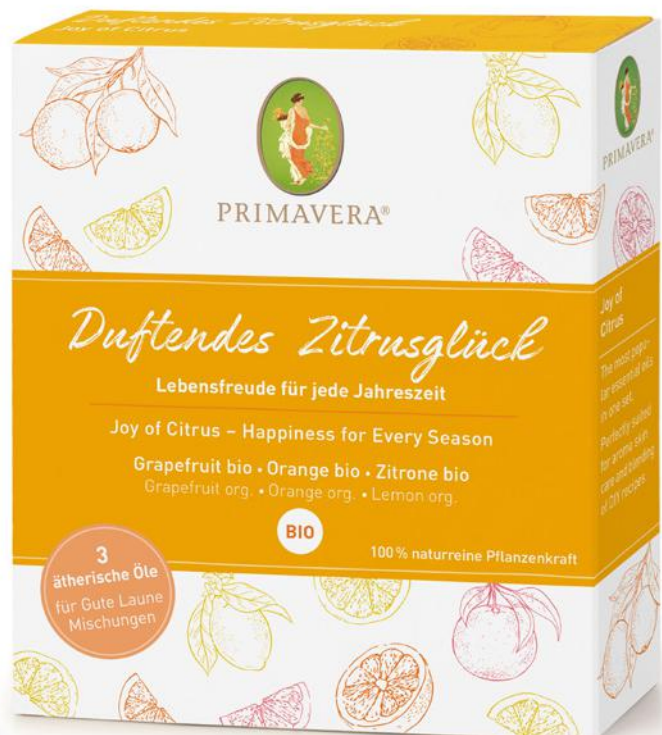



Alltag

54 Praktische Helfer

61 Körperpflege

66 Inkontinenz

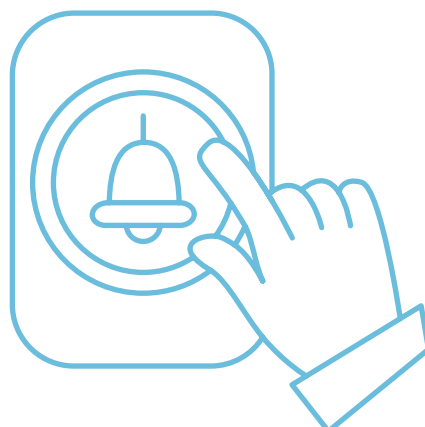



Praktische Helfer



BORT EasyLife® Greifhilfen

Die Greifhilfe erleichtert das Greifen von großen und kleinen Gegenständen wie Flaschen und Nadeln. Dabei wird durch spezielle Gummilippen ein gezieltes Greifen ermöglicht. Die gegriffenen Gegenstände werden auch nach dem Loslassen des Griffhebels arretiert.

Art.-Nr.: 500284

📌 Zwei Einstellmöglichkeiten

Kurzer Hebelweg: normaler Kraftaufwand bei uneingeschränkter Greiffähigkeit der Hand

Langer Hebelweg: geringerer Kraftaufwand bei eingeschränkter Greiffähigkeit der Hand. Die zusammenklappbare Variante ist ideal für unterwegs und im Rollstuhl.

Etac Aktiv Greifzangen

Der vielseitig anfassbare gewinkelte Handgriff der Aktiv Greifzange sorgt für eine optimale Ausnutzung der Restkraft. Die Präzision beim Aufnehmen der Gegenstände wird durch die Zeigefingerstütze am Griff erhöht. Durch die rutschfeste Gummibeschichtung auf der gesamten Greiffläche wird ein sicherer Halt bei geringem Kraftaufwand gewährleistet.

Art.-Nr.: 500538



*Stabile Greifzange
mit Softgriff und
drehbarem Kopf*

rehastage Greifzange FALKE

Die durchdachte Greifzange FALKE ist eine große Unterstützung im Haushalt. Sie ist sehr solide und dabei extrem leicht und kann auch mit wenig Kraft benutzt werden. Ein starker Magnet und ein zusätzlicher Haken ermöglichen das Bewältigen besonderer Fälle. Die Zange erspart anstrengendes Bücken und ermöglicht selbstständiges Erledigen von Aufgaben.

Art.-Nr.: 501214



Arion Slide Solutions Arion Easy-Slide

Easy-Slide, die Anziehhilfe für medizinische Kompressionsstrümpfe, verringert die Reibung zwischen der Haut und dem Strumpf. Dadurch wird das Anziehen erleichtert und Hautreizungen werden reduziert.

Art.-Nr.: 500016



mit offener Fußspitze

mit geschlossener Fußspitze



Arion Slide Solutions Arion Magnide

Magnide ist eine Anziehhilfe für medizinische Kompressionsstrümpfe. Die patentierte Lösung, ermöglicht das einfache Abziehen des medizinischen Kompressionsstrumpfes am oberen Ende mithilfe von Magneten.

Art.-Nr.: 500020

Arion Slide Solutions Arion Sim-Slide

Der Sim-Slide, eine An- und Ausziehhilfe für medizinische Kompressionsstrümpfe, verfügt über einen Schließmechanismus an der Oberseite, der auch als Ausziehhilfe genutzt werden kann.

Art.-Nr.: 500019



mit offener Fußspitze



Sundo Homecare Kompressionsstrumpf-Anziehhilfe

Die Kompressionsstrumpf-Anziehhilfe kann das Anziehen von Stütz- und Kompressionsstrümpfen bei eingeschränkter Beweglichkeit oder nicht ausreichender Kraft erleichtern. Die gepolsterten Griffe und die glatte, reibungsfreie Oberfläche des Gestells ermöglichen ein leichteres Anziehen der Strümpfe im Sitzen.

Art.-Nr.: 501261



Etac Socky Strumpfanzieher

Dieser Strumpfanzieher erleichtert das Anziehen von kurzen und langen Strümpfen, Socken und Strumpfhosen. Die Strümpfe gleiten leicht über den Nylonstoff, sodass auch Personen mit reduzierter Handfunktion dieses praktische Hilfsmittel nutzen können.

Art.-Nr.: 500535

← lang und kurz bestellbar

rehasstage Frottee-Strumpfanziehhilfe mit zwei Zugbändern

Das Anziehen von Strümpfen und Socken wird durch diese Anziehhilfe erheblich erleichtert. Der äußere Teil besteht aus Frottee, der den Strumpf oder die Socke sicher festhält. Das innere Material, aus Nylon, ermöglicht ein angenehm leichtes Gleiten des Fußes. Die beiden doppelt vernähten Zugbänder sind mit Schlaufen versehen, um einen komfortablen Gebrauch der Strumpfanziehhilfe zu gewährleisten.

Art.-Nr.: 101314



Sundo Homecare Spielkarten Skat

Die Spielkarten Skat bieten, mit ihrer einfachen Lesbarkeit durch extra großen Eckzeichen, Spielkomfort für Jung und Alt. Mit einem Format von ca. 56 x 100 mm ermöglicht das Set mit insgesamt 32 Karten eine angenehme Handhabung.

Art.-Nr.: 501296



rehastage Boden-Deckenstange Pole

Die Stange mit drehbarem Haltegriff wird über ein Gewinde zwischen Boden und Decke verspannt und hält ohne Verschraubung. Somit kann sie frei im Raum platziert und bei Bedarf einfach versetzt werden. Die Boden-Deckenstange Pole bietet Unterstützung dort, wo sie benötigt wird. Auch als Umsetzhilfe ist sie sehr nützlich. Der Griff ist mit 8 Rasterungen um 360 Grad schwenkbar.

Art.-Nr.: 101319

← Überall
einsatzbereit

Sundo Homecare Rillenbecher mit Trink-Aufsatz

Der Rillenbecher ist ideal für das Trinken im Sitzen oder im Liegen. Sein Ventil-Deckel macht ihn nahezu auslaufsicher und erlaubt die Dosierung der Flüssigkeitsmenge. Rillen sorgen für festen Halt. Er ist für alle nicht-kohlensäurehaltigen Getränke geeignet und ist spülmaschinen- und mikrowellentauglich. Mit 200 ml Kapazität und Graduierung eignet er sich ideal zur Kontrolle der Trinkmenge.

Art.-Nr.: 501264



Dr. JUNGHANS Medical Schnabeltasse

Die Schnabeltassen von Dr. JUNGHANS Medical sind für die angenehme und bequeme Einnahme von Flüssigkeiten sowie dickflüssigen Speisen konzipiert. Sie lassen sich unkompliziert in der Mikrowelle verwenden und in der Spülmaschine reinigen.

Art.-Nr.: 500676



CareLiv Lätzchen für Erwachsene

Das Lätzchen für Erwachsene verfügt über eine Auffangtasche für zusätzlichen Schutz. Es kann problemlos bei Temperaturen von bis zu 60°C gewaschen werden und ist in Weiß erhältlich.

Art.-Nr.: 500381

für 7 Tage



Dr. JUNGHANS Medical Medikamentendispenser

Der Dr. JUNGHANS Medical Medikamentendispenser ermöglicht die Organisation von Arzneimitteln für eine Woche und sichert deren regelmäßige und zeitgerechte Anwendung. Die einzelnen transparenten Tagesboxen sind nicht nur mit den Wochentagen markiert, sondern zusätzlich mit Tageszeiten in Blindenschrift versehen.

Art.-Nr.: 500664

*Latexfrei und aus
100 % Silikon*



*Größe
45 cm x 90 cm*



Sundo Homecare Lätzchen

Das Lätzchen ist mit einer flüssigkeitsundurchlässigen Rückseite ausgestattet, die die Kleidung trocken und sauber hält. Dank seines Druckknopfverschlusses ist es leicht zu öffnen und zu schließen. Zudem ist das Lätzchen bis zu einer Temperatur von 60°C waschbar.

Art.-Nr.: 501285

BORT Therapieknete Standard

Die Therapieknete dient zur Stärkung der Muskulatur an Fingern, Hand und Unterarm. Sie ermöglicht umfangreiche therapeutische Übungen für Finger und Hand. Eine Übungsanleitung liegt jeder Dose bei.

Art.-Nr.: 500303



BORT ActiveColor® Handgelenkbandage

Die Kompression der ActiveColor® Handgelenkbandage von BORT lässt sich individuell regulieren und hat einen variablen Klettverschluss. Die Bandage kann auch bei zu erwartender Überlastung angewendet werden.

Art.-Nr.: 500162

BORT ActiveColor® Knöchelbandage

Die rundgestrickte Knöchelbandage wird zur Unterstützung des Sprunggelenks eingesetzt. Sie verfügt über eine anatomische Form und eine ausgestellte Pendelferse. Die Bandage kann sowohl im Sport- als auch im Straßenschuh getragen werden.

Art.-Nr.: 500165



BORT ActiveColor® Kniebandage

Die rundgestrickte Kniebandage wird zur Vorbeugung von Überbelastung eingesetzt. Sie bietet einen Stützeffekt und gewährleistet einen rutschsicheren Sitz.

Art.-Nr.: 500164



BORT StabiloHip Hüftprotector

Die Hüft-Protectorhose bietet eine stoßabsorbierende Wirkung und ist mit entnehmbaren Protektoren aus viscoelastischem Weichschaum ausgestattet.

- Hochelastischer Bund und Beinabschluss
- Hochwertige Funktionshose aus Baumwolle und Lycra
- Protektoren einfach entnehmbar

Art.-Nr.: 500181



BSN medical Actimove® PowerMotion Wade

Die innovative und patentierte Wadenmuskulbandage Actimove® PowerMotion unterstützt und stabilisiert geschwächte oder verletzte Wadenmuskeln mit einem gezielten Kompressionsverlauf. Die Bandage wurde auf der Grundlage der Taping-Technik entwickelt. Actimove® PowerMotion kann die Blutzirkulation fördern, unterstützt den Rückgang von Schwellungen und Ödemen und schützt vor erneuter Überdehnung des verletzten Muskels.

Art.-Nr.: 500106





Promed PediSenso Duo (Maniküre-/Pediküre-Set)

Das Set beinhaltet eine "Diabetiker-Sicherheitsspannzange", die sicheres Arbeiten ermöglicht. Die Spannzange verfügt über einen automatischen Stoppmechanismus, der bei zu starkem Andruck greift. Die Umdrehungsgeschwindigkeit kann stufenlos bis zu 4.000 Umdrehungen pro Minute reguliert werden. PediSenso Duo enthält 44 Zubehörteile und ein praktisches Aufbewahrungsetui.

Art.-Nr.: 101008

Länge ca. 44 cm



Sundo Homecare Eincremehilfe

Die Eincremehilfe verfügt über einen Aufsatz, der aus 19 beweglichen Kugeln und fünf Dosierungsdepots besteht. Diese können mit Lotionen, Cremes, Salben oder Ölen befüllt werden. Die Eincremehilfe cremt und massiert zugleich, während eine feine Dosierung des Körperpflegeprodukts gewährleistet wird. Der abnehmbare Griff ermöglicht die mühelose Pflege und Massage auch von schwer erreichbaren Körperpartien. Alle Teile der Eincremehilfe sind spülmaschinengeeignet.

Art.-Nr.: 501288



Länge: 42 cm →



Walter's Pflegehand Pflege-set 4-tlg.

Walter's Pflegehand ist eine bewährte Eincremehilfe. Das Set vereinfacht die tägliche Körperpflege, insbesondere das gezielte und dosierte Auftragen bzw. Einmassieren von Salben, Cremes und Lotionen. Das Wechselsystem mit Klettverschluss ermöglicht einen problemlosen Austausch der Pflegekomponenten am Universalstiel. Der Holzstiel ist mit Natur-Hartöl behandelt und das Eincremekissen ist latexfrei. Zusätzlich enthält das Set einen weichen Massageschwamm und eine Pflegebürste mit Nylonborsten.

Art.-Nr.: 102022



TZMO Seni Care Feuchtpflegetücher Sensitive 68 Stück

- Größe: ca. 20 cm x 30 cm
- Besonders weich und hautfreundlich
- Ohne Duftstoffe und Alkohol

Art.-Nr.: 101819



TZMO Seni Care Feuchtpflegetücher 80 Stück

- Größe: ca. 20 cm x 30 cm
- empfohlen zur Erfrischung der Haut
- spenden der Haut Feuchtigkeit

Art.-Nr.: 101788

i TZMO Seni Care Feuchtpflegetücher

Die erfrischenden Feuchtpflegetücher reinigen sanft die Haut, verbessern ihre Elastizität und wirken entzündungshemmend. Sie beschleunigen die Wundheilung und lindern eventuelle Hautreizungen. Durch ihre großzügige Fläche ermöglichen sie eine einfache und schnelle Körperpflege. Die Tücher eignen sich ideal für Reisen.



TZMO
Seni Care Hautschutzcreme mit Arginin, 200 ml

- Schützt gefährdete Körperstellen vor Dekubitalgeschwüren
- Reduziert Trockenheitsgefühl und Hautspannungen
- Hat eine leichte Konsistenz
- Zieht schnell ein
- Hinterlässt eine dünne transparente Schutzschicht

Art.-Nr.: 101785

Parfumfrei



TZMO
Seni Care Hautschutzcreme mit Zinkoxid, 150 ml

- Verhindert wunde Stellen
- Hinterlässt eine weiße Schutzschicht auf der Haut

Art.-Nr.: 101894

Parfumfrei, ohne Farbstoffe und Allergene.

TZMO
Hautschutzcreme mit 10 % Urea, 100 ml

Die Creme wird empfohlen bei trockener und rauer Haut, um zur Verhornung neigende Körperstellen zu pflegen. Der Prozess der Abschuppung und Verhornung der Oberhaut wird durch die Creme reguliert. Die Hautschutzcreme sorgt für weiche und geschmeidige Haut.

Art.-Nr.: 101816



i TZMO
Seni Care
Hautschutzcreme

Die Hautschutzcremes werden empfohlen, um Entzündungen vorzubeugen. Sie pflegen und spenden der Haut Feuchtigkeit, während sie gleichzeitig den Hautregenerationsprozess unterstützen. Zudem beschleunigen sie die Regeneration gereizter Haut.



TZMO
Seni Care
feuchtigkeitspendende
Fußcreme, 100 ml

Art.-Nr.: 101794



TZMO
Seni Care
feuchtigkeitspendende
Handcreme, 100 ml

Art.-Nr.: 101796



TZMO
Seni Care
feuchtigkeitspendende
Körperemulsion, 500 ml

Art.-Nr.: 101795

i TZMO Seni Care feuchtigkeitspendende Cremes

Die Cremes werden empfohlen zur Anwendung bei empfindlicher, trockener und zu Reizungen neigender Haut. Sie besitzen eine leichte Konsistenz, ermöglichen ein einfaches Auftragen und ziehen schnell ein. Die Cremes pflegen die Haut spürbar glatt und spenden ihr Feuchtigkeit. Zudem lindern sie eventuelle Reizungen und schützen die Haut vor äußeren Faktoren.



TZMO Seni Care Hautreinigungs- und Pflegeschäum, 500 ml

Der Hautreinigungs- und Pflegeschäum, wird zur Pflege und Reinigung gereizter Haut empfohlen. Er fungiert als Ersatz für die herkömmliche Reinigung mit Wasser und Seife. Der Schäum reinigt die Haut schonend und hinterlässt einen dünnen Schutzfilm. Gleichzeitig spendet er Feuchtigkeit und lindert eventuelle Reizungen. Er ist besonders geeignet zur Pflege von anspruchsvoller Haut.

Art.-Nr.: 101789



TZMO
Seni Care Waschcreme, 1000 ml

Die Waschcreme wird zur Pflege und Reinigung der zu Reizungen neigenden Haut empfohlen. Sie ersetzt die traditionelle Reinigung mit Wasser und Seife und bietet eine dreifache Wirkung: sanfte Reinigung, Pflege und Schutz. Der Hydrolipidmantel der Haut bleibt unbeschädigt, wodurch die Haut weich und geschmeidig wird. Spannungsgefühle werden gemindert. Der praktische Behälter verfügt über eine integrierte Dosierhilfe.

Art.-Nr.: 101780

3 in 1 mit 3 % Urea



TZMO
Seni Care rückfettende Waschlotion, 500 ml

Empfohlen wird die rückfettende Waschlotion zum Waschen des gesamten Körpers. Die Haut wird sanft aber gründlich gereinigt und genährt. Zudem wird die Haut gepflegt und eventuelle Reizungen werden gelindert. Der saure Hydrolipidschutzmantel wird dank des hautfreundlichen pH-Werts von 5 stabilisiert. Der praktische Behälter verfügt über eine integrierte Dosierhilfe.

Art.-Nr.: 101772



TZMO
Seni Care Cremedusche, 500 ml

Durch die Cremedusche wird die Haut geglättet und gepflegt, gleichzeitig wird die Elastizität der Haut verbessert. Zudem schützt sie die Haut vor äußeren Einflüssen und lindert eventuelle Reizungen. Die Cremedusche eignet sich für die Ganzkörperwäsche und wird insbesondere bei trockener und empfindlicher Haut empfohlen. Sie enthält hautpflegende Omega 3 und Omega 6 Fettsäuren. Dank des praktischen Behälters mit Pumpe wird eine einfache Dosierung gewährleistet.

Art.-Nr.: 101784

mit 3 % Urea



TZMO
Seni Care Shampoo, 500 ml

Das Shampoo ist für alle Haartypen geeignet und reich an Vitamin E, C, B3, B5 und B6. Es verleiht dem Haar ein gesundes Aussehen und sorgt dafür, dass die Kopfhaut auch lange nach dem Waschen glatt und geschmeidig bleibt. Der praktische Behälter mit Pumpe ermöglicht eine einfache Dosierung. Das Shampoo empfiehlt sich besonders bei trockener und empfindlicher Kopfhaut.

Art.-Nr.: 101786





Inkontinenz



Einweghose für Frauen und Männer

Essity TENA Pants

TENA Pants sind Einweghosen für mittlere bis starke Blasenschwäche. Die weichen Slips gewährleisten Schutz vor Auslaufen, Gerüchen und Feuchtigkeit. Die einzigartige Dual Absorption Zone sorgt für Trockenheit und Schutz, während die integrierten Auslaufbarrieren zusätzliche Sicherheit bieten. Der Kern der TENA Pants enthält einen Odour Neutralizer. Selbst bei eingeschränkter Mobilität ermöglichen sie den selbstständigen Gang zur Toilette.

optimale Lösung für aktive Menschen

TZMO Seni Active Inkontinenzpants

Die atmungsaktiven, elastischen Inkontinenzpants können wie herkömmliche Unterwäsche getragen werden. Durch den elastischen Bund wird eine optimale Anpassung an den Körper gewährleistet. Das gebrauchte Produkt kann dank aufreißbarer Seitennähte und den Entsorgungsklebestreifen einfach entsorgt werden. Die Flüssigkeit wird schnell aufgenommen und unangenehme Gerüche werden minimiert. Zudem gibt es einen seitlichen Auslaufschutz. Die atmungsaktive Außenschicht sorgt für eine gesunde Haut und ein Nässeindikator informiert über den Wechselbedarf.



speziell an den weiblichen Körper angepasst

Essity TENA Lady Discreet

Das TENA Lady Discreet Sortiment bietet Schutz vor Auslaufen, Feuchtigkeit und Gerüchen. Ein sicheres und trockenes Gefühl wird sowohl tagsüber als auch nachts gewährleistet. Durch die speziell entwickelte Aufnahmezone wird ein effektiver Auslaufschutz geboten. Die Entstehung von Gerüchen wird durch die Mikro-Frischeperlen verringert. Die Produkte zeichnen sich aus durch einen sicheren Sitz und hohen Tragekomfort. Die Einlagen sind um 20 % dünner, aber dennoch sicher.

TZMO Seni Lady Inkontinenzeinlage

Die Seni Lady Plus Einlagen sind ideal für aktive Frauen, die Tragekomfort, Sicherheit und Diskretion schätzen. Sie passen sich ideal an den Körper an, minimieren Gerüche und bieten seitlichen Auslaufschutz. Die schnelle Flüssigkeitsaufnahme sorgt für Trockenheit, während die atmungsaktive Außenschicht die Haut gesund hält. Die Produkte bieten Tragekomfort, Diskretion und lassen sich einfach in der Unterwäsche fixieren.

*anatomisch geformte
Inkontinenzeinlage
speziell für Frauen*



*können einfach in
herkömmlicher
Unterwäsche getragen
werden*



Essity TENA Men Active Fit

Entwickelt für Männer mit unfreiwilligem Harnverlust, sind die TENA Men Active Fit Einlagen eine diskrete Lösung. Sie bieten eine außergewöhnlich hohe Absorptionskapazität im vorderen Bereich, wo Männer es am meisten benötigen. Mit ihrer Schalenform gewährleisten sie einen bequemen Sitz und ein Klebestreifen sorgt für einen sicheren Halt in der Unterwäsche, ohne Verrutschen.

Essity TENA Men Premium Fit Pants Maxi

Die Inkontinenzunterwäsche ist optisch wie normale Unterwäsche gestaltet. Sie bietet jedoch maximale Saugstärke für zusätzlichen Schutz vor Auslaufen und eine bequeme sowie sichere Passform. Dank der Odour Control-Technologie werden unerwünschte Gerüche effektiv vermieden.

*Fühlt sich an wie
normale Unterwäsche*





TZMO

Seni Man Inkontinenzeinlage

Seni Man Einlagen bieten aktiven Männern die ideale Kombination aus Tragekomfort, Diskretion und Sicherheit. Sie passen sich perfekt an den Körper an und minimieren unangenehme Gerüche. Dank seitlichem Auslaufschutz und schneller Flüssigkeitsaufnahme garantieren sie ein trockenes Gefühl.

Die atmungsaktive Außenschicht sorgt für gesunde Haut. Die Einlagen lassen sich einfach in der Unterwäsche fixieren.



perfekter Schutz für aktive Männer



Sundo Homecare Bettschutzeinlage Frottee

Die Bettschutzeinlage Frottee schützt die Matratze, insbesondere bei Inkontinenz. Sie verfügt über eine flüssigkeitsundurchlässige Kunststoffunterseite und eine Oberseite aus Frottee. Um ein Verrutschen zu verhindern, wird die breite Seite der Bettschutzeinlage um die Matratze geschlagen. Die Einlage ist wiederverwendbar und kann hygienisch in der Waschmaschine bei 95°C gereinigt werden.

Art.-Nr.: 501277

CareLiv Spannbettbezug/ Matratzenschutz, Folie 0,1 mm

Der Spannbettbezug zum Nässeschutz der Matratze verfügt über eine 0,1 mm dicke Folie und ist kochfest. Mit seinem Rundum-Gummibezug bietet er eine sichere und passgenaue Anbringung und ist in Weiß erhältlich.

Art.-Nr.: 500375



CareLiv Bettschutzeinlage, Folie/Frottee

Die Bettschutzeinlage ist weiß, kochfest und wasserundurchlässig. Die Oberseite besteht aus weichem Baumwoll-Frotteegewebe und die Unterseite ist mit einer Folie beschichtet.

Art.-Nr.: 500376





Bad & WC

72 Badewanne

76 Dusche

78 Haltegriffe

81 WC

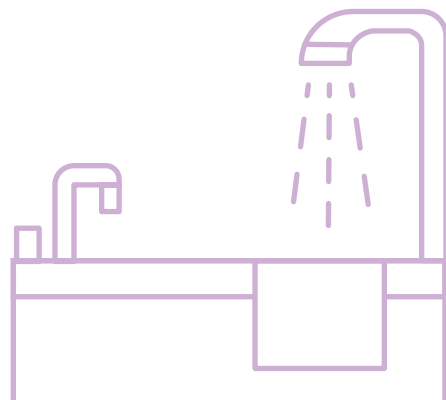



Badewanne



bis 120 kg belastbar



DIETZ Badewannendrehstuhl Bano

Mit der variablen Breiteneinstellung seiner Auflagebügel passt der Bano in jede Badewanne und erleichtert das Ein- und Aussteigen. Der Badewannendrehstuhl überzeugt durch seine korrosionsgeschützte Konstruktion und bietet dank seines Aluminiumrahmens Stabilität. Die ergonomische Sitzfläche hat einen Hygieneausschnitt und ist um 90 Grad drehbar. Der Auflagebügel ist mit einem rutschhemmenden Kunststoffmantel versehen. Gummierete Klemmhebel fixieren ihn sicher.

Art.-Nr.: 100470

Drive Medical Badewannenlift Bellavita 2G

Der Badewannenlift mit 3D-Sauger bietet sicheren Halt und steht auch auf höchster Position stabil. Mit nur 9,3 kg ist er der leichteste Lifter seiner Klasse. Sitz und Rückenlehne sind ergonomisch geformt. Die vorderen Sauger belüften automatisch beim Anheben. Für Wassertiefen bis 48 cm sind keine Höhenadapter nötig. Als Zubehör sind breitere Seitenklappen erhältlich.

Art.-Nr.: 501889



Drive Medical Badewannensitz Bob

Der Badewannensitz Bob bietet Komfort und Sicherheit. Er wird auf den Wannenrand gelegt, passt in Standard-Badewannen und hat einen pulverbeschichteten Aluminiumrahmen. Die bequeme, rutschsichere Sitzfläche mit Hygieneausschnitt und der Auflagebügel mit Gummikappen sorgen für Stabilität. Die einfache Reinigung macht ihn besonders praktisch.

Art.-Nr.: 102715



Drive Medical Badebrett Benny

Das Badebrett ermöglicht ein einfaches und sicheres Einsteigen. Benny verfügt über eine anpassbare Breite und eine rutschsichere Sitzfläche mit Ablauflöchern. Haltegriff und Seifenablage sind integriert. Die schnelle Montage kann ohne Werkzeug erfolgen. Die Gummistopper bieten einerseits Sicherheit und schützen zugleich vor Kratzern. Das Badebrett ist leicht zu reinigen und wird in praktischer Mitnahmeverpackung geliefert.

Art.-Nr.: 500510

Rehastage Badewannengriff Hugo

Der Badewannengriff gibt sicheren Halt beim Betreten und Verlassen der Badewanne. Je ein Haltegriff an der Innenseite und oben bieten optimale Unterstützung. Durch die flexibel gelagerte und nach allen Richtungen bewegliche Innenauf-
lage ist eine sehr kräftige Befestigung gewährleistet. Hugo ist leicht zu montieren und vielfach verstellbar. Der Innengriff kann links oder rechts angebracht werden.

Art.-Nr.: 101321

*aus 100 % rostfreien
Materialien* →





Sundo Homecare Dusch- und Badeschutz

Der Dusch- und Badeschutz schützt Bandagen oder Gipsverbände beim Duschen oder Baden vor Wassereinwirkung. Er besteht aus einer wasserdichten Folie und einem elastischen Ring, der eng am betroffenen Körperteil anliegt

Dusch- und Badeschutz Fuß/Knöchel
Art.-Nr.: 501314



wiederverwendbar
und latexfrei



Dusch- und Badeschutz Arm
Art.-Nr.: 501314



Dusch- und Badeschutz Hand
Art.-Nr.: 501314







Dusche



Etac Edge Duschkocker

Edge ist äußerst einfach in der Handhabung. Nach der werkzeuggesteuerter Montage stellt man ihn in die Ecke der Dusche, wodurch er zusätzlich an Stabilität gewinnt, und Platz spart. Er ist höhenverstellbar und ermöglicht Sitzhöhen von 42 cm - 57 cm. Die einzelnen, in der Höhe verstellbaren Beine gewährleisten zudem sicheren Stand. Seine speziellen Gummifüße gleichen auf stark unebenen Böden Höhenunterschiede sicher aus.

Art.-Nr.: 500534

Drive Medical Duschkocker Delphi Plus

Delphi überzeugt mit Sicherheit, Stabilität, einem geringen Eigengewicht und ist darüber hinaus platzsparend und leicht zu reinigen. Die Sitzfläche verfügt über Ablaufschlitze. Durch Teleskopbeine ist eine dreifache Sitzhöhenverstellung möglich. Die Gummifüße sorgen für sicheren Stand auf unterschiedlichen Oberflächen. Die Alu-Rohr Beine sind eloxiert. Lieferung in praktischer Mitnahmeverpackung.

Art.-Nr.: 500509





DIETZ Duschklapsitz 9404-A

Der Duschklapsitz bietet Stabilität durch seinen pulverbeschichteten Aluminiumrahmen. Die Gummikappen an den Füßen gewährleisten Rutschfestigkeit. Er ist 4-fach verstellbar und hat eine Sitzfläche mit Hygieneausschnitt. Die Reinigung gestaltet sich problemlos. Mit einer Belastbarkeit von bis zu 120 kg ist er robust und praktisch.

Art.-Nr.:100473

delficare Duschklapsitz varioporto

Der Duschklapsitz wird mittels Klebeadaptern an der Wand der Dusche montiert und kann jederzeit wieder rückstandslos entfernt werden ohne Bohrlöcher zu hinterlassen. Durch die justierbare Höhenverstellung werden Bodenunebenheiten ausgeglichen. Bei Nichtgebrauch kann er platzsparend zusammengeklappt werden. Er eignet sich für eine Vielzahl von Untergründen wie z. B. Fliesen, Steine, Glas und Kunststoffe.

Art.-Nr.:100552

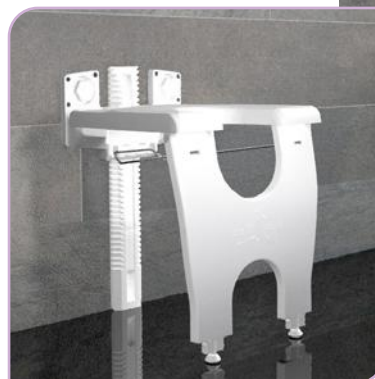



Etac Duschstuhl Swift

Swift ist ein wandlungsfähiger Duschstuhl, der alle individuellen Anforderungen von Benutzern und Pflegepersonal erfüllt. Die Idee basiert auf einem modularen Konzept, das für jede Baustein-Kombination eine optimale Anpassung an die Standfläche sicherstellt. Das gewährleistet selbst auf Böden mit starken Unebenheiten einen festen, ebenen Stand.

Art.-Nr.: 500539



Haltegriffe

delficare Haltegriff varioplus

Der delficare Haltegriff varioplus mit vielen Einstellungswinkeln erfüllt höchste Ansprüche an Belastung und ist einfach zu reinigen. Eine schnelle Montage ist für beinahe alle soliden, planen und tragfähigen Untergründe möglich.

Art.-Nr.: 500469



delficare Haltegriff varioplus deluxe

Das Griffsystem besteht aus Griffrohren und Trägern, die entweder einen einfachen Haltegriff bilden oder sich unter Verwendung mehrerer Rohre und Träger individuell auf die Bedürfnisse der Benutzer zu einem Haltegriff-System anpassen lassen. Das System kann jederzeit problemlos an veränderte Voraussetzungen angepasst oder erweitert werden.

Art.-Nr.: 500470

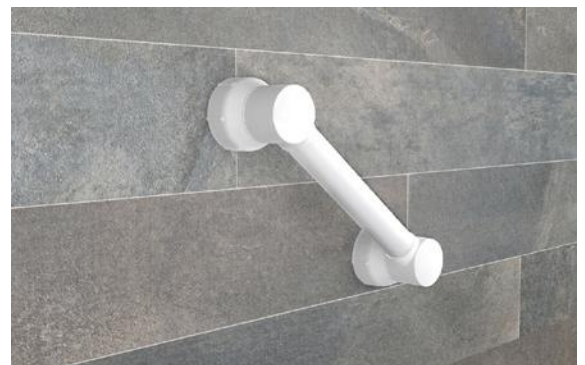

Zuverlässigkeit und einfache Montage

Die Griffrohre sind aus Aluminium, die Träger aus glasfaserverstärktem Polyamid. Die Haltegriffe können ohne Bohren befestigt und rückstandsfrei entfernt werden.

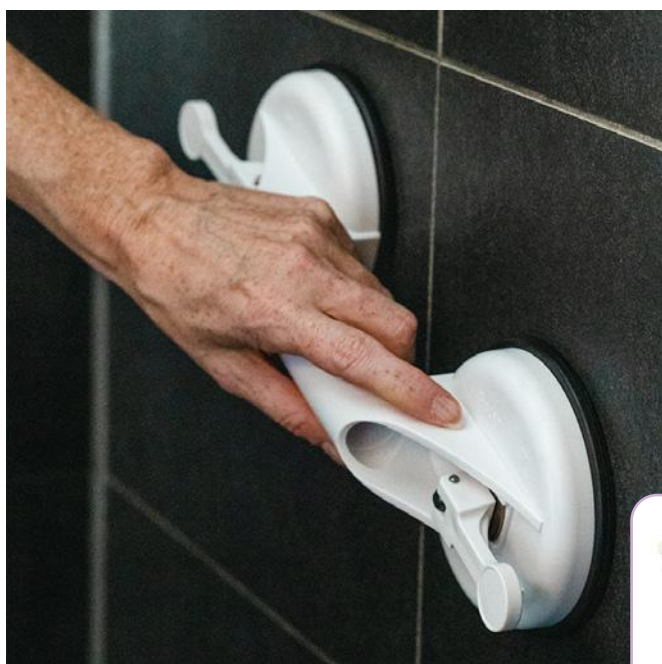

Drive Medical Haltegriff Solido

Der mobile Alleskönner für zu Hause oder unterwegs erleichtert das Halten und Aufstehen in Badewanne und Dusche. Er ist auf glatten Flächen vielseitig und schnell einsetzbar. Ein Vakuumkipphebel erzeugt extra starkes Ansaugen mit 70 kg Zugkraft. Der Haltegriff ist in verschiedenen Längen erhältlich. Die Lieferung erfolgt als komplett einsatzbereite Einheit.

Art.-Nr.: 500506



Etac Haltegriff Handy

Der stabile Haltegriff ist bis zu 160 kg belastbar und bietet zahlreiche Einsatzmöglichkeiten. Mittels Dübeln können sie an fast jeder Wand leicht befestigt werden. Sie haben ein dezentes Design und geben dort sicheren Halt, wo es nötig ist – z. B. bietet der Haltegriff Handy Unterstützung auf der Toilette und erleichtert das Hinsetzen und Aufstehen. In der Badewanne verhindert der Griff den Unsicherheitsmoment beim Ein- und Aussteigen.

Art.-Nr.: 500522

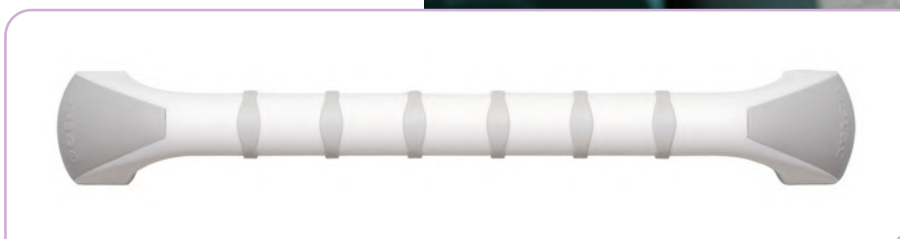



Etac Haltegriff Flex

Der Haltegriff Flex ist in der Variante zum Kleben erhältlich. Das Material sowie die durchdachte Form und Oberfläche der Haltegriffe sorgen auch dann für einen sicheren Halt, wenn die Hände oder die Haltegriffe feucht sind. Das originalskandinavische Design fügt sich harmonisch in jedes Badezimmer ein.

Art.-Nr.: 500525

Sundo Homecare Sicherheits-Stützklappgriffe

Die Sicherheits-Stützklappgriffe können eine gute Unterstützung für Menschen mit eingeschränkter Kraft und Beweglichkeit sein. Heruntergeklappt bieten sie Halt beim Hinsetzen und Aufstehen, z. B. auf der Toilette oder am Waschbecken. Sie sind platzsparend hochklappbar. Der Edelstahl mit Oberflächenprägung schafft mehr Griffsicherheit, max. Belastung 130 kg.

Art.-Nr.: 501255



Anbringung auch bei Fugen im Klebebereich



delficare Schwenkstützgriff variopresa

Der Schwenkstützgriff wird mit Klebeadaptoren an der Wand der Toilette montiert und kann jederzeit rückstandslos entfernt werden ohne Bohrlöcher zu hinterlassen. Der Griff kann platzsparend nach oben geklappt werden. Er ermöglicht ein sicheres und stabiles Abstützen und ist bis 130 kg belastbar. Die Höhe kann individuell eingestellt werden. Er ist für beinahe alle Untergründe geeignet.

Art.-Nr.: 500467

Drive Medical Toilettensitzerhöhung Ticco 2G

Ticco erhöht den WC-Sitz um 10 cm, was für Komfort sorgt. Die ergonomische Formgebung gewährleistet Bequemlichkeit. Der Toilettensitz verfügt über eine maximale Öffnung mit zwei Hygieneaussparungen. Zudem erleichtert eine Griffmulde am Deckel das mühelose Öffnen. Dank Fixierklammern sitzt die Erhöhung perfekt. Mit seinen glatten Oberflächen lässt sich Ticco mühelos reinigen und desinfizieren.

Art.-Nr.: 500518

einfache, werkzeuglose Montage



DIETZ SmartFix

Die Erhöhung ist für alle üblichen WCs geeignet und kann um 80 mm, 120 mm oder 150 mm erhöht werden. Die seitlichen Armlehnen dienen der Sicherheit und können nach oben abgeklappt werden. Die Sitzmulde ist anatomisch geformt und hat große Hygieneausschnitte vorne und hinten. Die Erhöhung ist bis zu 120 kg belastbar und kann bei geschlossenem Deckel als Sitzgelegenheit genutzt werden. Einfache Schnellmontage von oben.

Art.-Nr.: 100516





WINNCARE France Toilettensitzerhöher mit Deckel Rehosoft

Die Toilettensitzerhöhung Rehosoft - mit eingespritztem Schaumstoff - ist universell für die meisten Standardtoiletten geeignet und benötigt keine Montage. Einfach den vorhandenen Toilettensitz und den Deckel hochklappen und den Rehosoft aufstecken. Die Aussparungen vorne und hinten erleichtern die Hygiene und die gepolsterte Sitzfläche sorgt für optimalen Sitzkomfort. Belastbar bis 120 kg.

Art.-Nr.: 501647



Sundo Homecare Einsatz-Bidet

Das Einsatz-Bidet aus schlagfestem Kunststoff passt auf alle herkömmlichen Standard-Toiletten. Es kann sowohl zur Intimhygiene als auch für Sitzbäder genutzt werden. Das Bidet ist mit Seifenablage und Ausgießhilfe ausgestattet.

Art.-Nr.: 501276

Sundo Homecare WC-Papiersitze

Die WC-Papiersitze in der praktischen Reisepackung bieten hygienischen Schutz vor Verschmutzungen. Einfach auf die Toiletten-Sitzbrille auflegen und nach Gebrauch entsorgen.

Pack. à 10 Stück

Art.-Nr.: 101576





Ultra Bio Kalklöser

Der Ultra Bio Kalklöser entfernt Kalk und Urinstein effektiv und schont dabei das Material. Für die Reinigung von Reha-Hilfsmitteln sowie zur Anwendung in Küche, Bad und WC. Kraftvolle Kombination aus Zitronen- und Milchsäure, daher Lebensmittelnahen Bereichen geeignet und umweltfreundlich. Frei von Farb- und Duftstoffen.

Art.-Nr.: 102624

Ultra Raumduftspray Air Fresh

Das Raumspray Air Fresh von Ultra überdeckt nicht nur alle unangenehmen Gerüche, es bekämpft gleichzeitig aktiv die Ursache und sorgt so für einen hygienischen und frischen Duft in Räumen, auf Textilien, Teppichen, Kissen und Polstermöbeln. Geruchskeime und Bakterien haben mit Air Fresh keine Chance. Die langanhaltenden und angenehmen Düfte sind in verschiedenen Duftnoten erhältlich.

Raumduftspray Air Fresh

Art.-Nr.: 501460

Raumduftspray Air Fresh Nachfüllflasche

Art.-Nr.: 501461





Sitzen & Liegen

- 86 Aufstehhilfen
- 87 Nackenstützen
- 88 Gesunder Rücken
- 90 Betten & Zubehör
- 97 Lagerungshilfen





Aufstehhilfen



*Selbstständig
Hinsetzen und
Aufstehen*



rehastage Katapultsitz Uplift

Dieses leichtgewichtige Kissen ist eine praktische Aufstehhilfe und passt auf jeden Stuhl. Das Kissen arbeitet ohne Energiezufuhr über einen eingebauten Gasdruckstoßdämpfer, der einfach auf das Gewicht des Nutzers einstellbar ist. Der gleichmäßige und sanfte Auftrieb unterstützt bis zu 80 % des Belastungsgewichtes. Der mit viskoelastischem Schaumstoff gepolsterte Sitz sorgt für hohen Sitzkomfort. Der Bezug ist waschbar.

Art.-Nr.: 101320



Elektrische Aufstehhilfe



rehastage Katapultsitz Uplift Premium

Hinsetzen und Aufstehen ohne fremde Hilfe – der Uplift Premium macht dies möglich. Die Fernbedienung ist bequem zu erreichen und einfach zu bedienen. Das viskoelastische Sitzpolster sorgt für hohen Sitzkomfort, auch bei längerem Sitzen. Der Bezug ist wasserfest und mit einem Reißverschluss ausgestattet. Der Uplift Premium ist leicht, handlich und belastbar bis 136 kg.

Art.-Nr.: 101322



Nackenstützen



novacare SISSEL® Buchi - das Buchweizennackenhörnchen

Das Nackenhörnchen stützt den Nacken auf langen, unbequemen Reisen im Auto, Zug oder Flugzeug und ist ebenso ideal als entspannende Lesehilfe für zu Hause. Es passt sich der Nackenform optimal an. Das Innenfutter besteht aus 100 % Baumwolle, der Bezug aus 100 % Polyester.

Art.-Nr.: 500820

novacare SISSEL® Nackenkissen Soft Curve

Das SISSEL® Nackenkissen Soft Curve ist angenehm weich und stabil stützend zugleich.

Es kann eingesetzt werden zur Unterstützung des Nackens und zur Entlastung der Wirbel und Muskeln. Das Nackenkissen passt sich optimal der natürlichen Form der Halswirbelsäule an. Der Softbezug aus Velours (mit Reißverschluss, maschinenwaschbar bei 40°C) bietet absoluten Kuschelkomfort. Der Kissenkern lässt sich per Handwäsche reinigen.

Art.-Nr.: 500821





Gesunder Rücken

i *made in Germany*

Das Dynair® Keil Ballkissen® Plus und das Dynair® Keil Ballkissen® Premium werden in Deutschland aus hochwertigem Ruton gefertigt. Das Material Ruton ist geruchsneutral, sehr belastbar und latexfrei.

TOGU

Dynair® Keil Ballkissen® Plus und Dynair® Keil Ballkissen® Premium

Die Dynair Keil Ballkissen® Plus und Dynair® Keil Ballkissen® Premium sind ergonomisch geformte, anpassungsfähige Luftkissen. Eine Seite dieser Kissen verfügt über runde, sanfte Senso Noppen, während die andere Seite eine samtig-glatte Oberfläche aufweist. Diese Kissen sind die perfekte Verbindung von Keilkissen und mit Luft gefüllten Sitzkissen, die ein stabiles Sitzgefühl mit Balance-Effekt bieten. Die Rückenmuskulatur wird während des Sitzens gestärkt, und der Körper wird in eine gesunde, aktive, aufrechte Sitzhaltung gebracht.

TOGU Dynair® Keil Ballkissen® Plus

Art.-Nr.: 501905



bis ca. 300kg belastbar



bis ca. 200kg belastbar

TOGU Dynair® Keil Ballkissen® Premium

Art.-Nr.: 501415



i *Aktives Sitzen hält den Rücken fit!*

Die aktive und dynamische Sitzgelegenheit trägt zur Entlastung des Oberkörpers bei und stärkt die Rückenmuskulatur.

novacare SISSEL® Sitfit

Das SISSEL® Sitfit Kissen dient zur Kräftigung der Fuß- und Beinmuskulatur und kann auch für Venengymnastik verwendet werden. Zudem ermöglicht es eine individuelle Druckregulierung.

Art.-Nr.: 500853

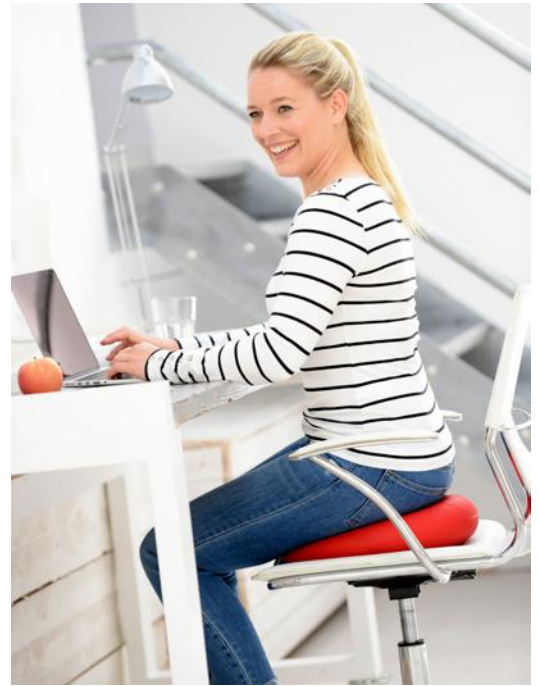

novacare SISSEL® Sitfit Plus

Das SISSEL® Sitfit Plus Kissen kann auf zwei verschiedene Arten auf dem Stuhl platziert werden. Mit der Schenkelauflage vorne ermöglicht es stabiles Sitzen für lange Sitzphasen. Wenn hingegen das Kissen so auf den Stuhl gelegt wird, dass sich die runde Seite vorne befindet, wird ein aktives und dynamisches Sitzen gefördert. Diese Positionierung eignet sich besonders für kurze Sitzphasen oder Gymnastikübungen.

Art.-Nr.: 500854

novacare SISSEL® Sitfit Plus Cover sicherer Schutz für Ihr Sitzkissen!

Der angenehme Velours-Schonbezug schützt Ihr Sitfit Plus Kissen vor Schmutz und Flecken und lässt sich zudem bei 60°C waschen.

Art.-Nr.: 500817



Funke Medical ARTHROSEAT® Arthrodesen-Sitzkissen

Das ARTHROSEAT® ist ein orthopädisch wirksames Sitzkissen. Es entlastet Hüft- und Kniegelenke beim Sitzen, korrigiert Fehlhaltungen und lindert Schmerzen. Zusätzlich ist es beidseitig einsetzbar.

Art.-Nr.: 500596



Betten & Zubehör



BURMEIER Pflegebett Regia mit Easy Switch

Das komfortable, optisch ansprechende Regia Pflegebett schützt als Niedrigbett mit geteilter Seitensicherung vor Sturzverletzungen, ohne die Mobilität einzuschränken. Es ermöglicht einen ergonomisch günstigen Ein- und Ausstieg und entlastet Pflegekräfte durch eine rückschonende Arbeitshöhe. Mit einer optionalen Liegeflächenbreite von 100 cm und einer wählbaren Bettverlängerung um 20 cm eignet sich das Regia auch für große, schwere Menschen. Das Pflegebett Regia im wohnlichen Holzdekor ist in der Höhe verstellbar (26 cm bis 80 cm).

Art.-Nr.: Streckenlieferung

BURMEIER Höhenverstellbarer Betteinsatz Lippe IV

Der Betteinsatz Lippe lässt sich in nahezu jeden vorhandenen Bettumbau hineinstellen und bietet dort alle Annehmlichkeiten eines modernen Pflegebettes. Das vertraute Erscheinungsbild des Schlafzimmers wird nicht gestört. Der Betteinsatz ermöglicht eine Höhenverstellung von 29 cm bis 74 cm. Die 4-geteilte Liegefläche sorgt für zusätzlichen Komfort. Der Einsatz verfügt auch über einen selektiv sperrbaren Handschalter. Je nach Bedarf kann der Betteinsatz gegen Aufpreis mit verschiedenen Zubehörteilen ergänzt werden: Seitenschutz, Aufrichter, Aufstehhilfe, Standfußberhöhung, Verbreiterungsschiene.

Art.-Nr.: 500329





BURMEIER Aufstehhilfe

Die praktische Aufstehhilfe unterstützt den Einstiegs- und Aufstehprozess. Sie lässt sich an nahezu jeder Stelle des Liegeflächenrahmens platzieren.

Art.-Nr.: Streckenlieferung

BURMEIER Leselampe

Die Leselampe kann mühelos in die Aufrichterhülsen rechts oder links eingesteckt werden und strahlt ein helles, angenehmes Licht aus, wobei sie nur wenig Wärme entwickelt.

Art.-Nr.: Streckenlieferung

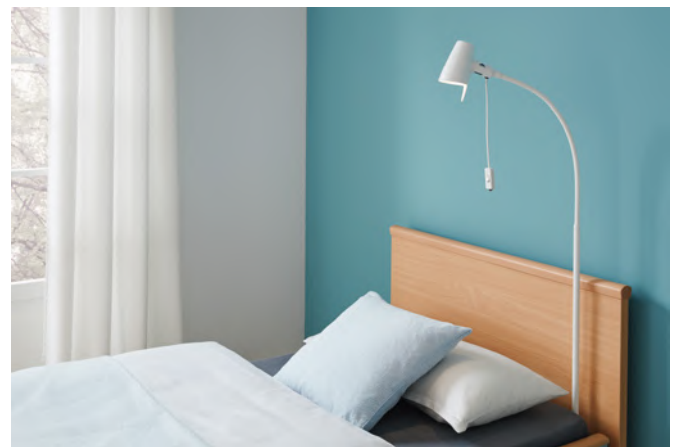

Die Basis für ein rundum
gutes Wohngefühl

Hermann Bock Pflegebett livorno niedrig

Das livorno niedrig bietet mit seinem eleganten Design und benutzerfreundlicher Funktionalität eine einfache Möglichkeit für den Umstieg in ein neues Bett. Die Basisversion beinhaltet alle wichtigen Komfortfunktionen wie Höhenverstellbarkeit, elektrische Rücken- und Beinverstellung. Zusätzlich gibt es zahlreiche Ausstattungsoptionen wie verkleidete Rollen und eine große Auswahl an Holzdekoren, um das livorno niedrig zu einem praktischen und wohnlichen Bett zu machen, das sich harmonisch in jedes Zuhause integrieren lässt. Für mehr Sicherheit beim Aufstehen stehen kopfseitige oder geteilte Seitensicherungen zur Verfügung.

Art.-Nr.: Streckenlieferung



Hermann Bock Pflegebett practico 25|80 plus

Jederzeit pflegebereit: Das Pflegebett practico 25|80 plus ist ein hochwertiges Komfort-Pflegebett, das Schlafkomfort mit stilvoller Wohnlichkeit verbindet und dabei jederzeit zu einem professionellen Pflegebett wandelbar ist. Das Pflegebett passt dank einer erstklassigen Auswahl an Dekoren, Farben und Bezügen zu jedem Einrichtungsstil. Das practico 25|80 plus bietet einen großen Höhenverstellbereich für sicheres Liegen bei der niedrigsten Höhe von nur 25 cm und ermöglicht die optimale Pflege bei der maximalen Höhe von 80 cm. Es verfügt über eine 4-geteilte Liegefläche, sowie eine Zentralverriegelung und Richtungsfeststeller für alle vier Rollen. Der übersichtliche Handschalter bietet viele Verstellmöglichkeiten und eine Sperrfunktion. Das Bett ist optional mit verschiedenen Seitensicherungen ausstattbar.

Art.-Nr.: Streckenlieferung

rehasstage Bett-Aufstehhilfe FRIDA

Die Bett-Aufstehhilfe FRIDA hilft all den Menschen, denen es schwer fällt - egal ob vorübergehend oder dauerhaft - ganz ohne Hilfe sicher aufzustehen. Die Bettaufstehhilfe kann somit Stürze vermeiden und ist ohne Werkzeug einfach zu installieren. Die Basis wird einfach unter die Matratze auf den Lattenrost gelegt und mit Gurten befestigt. Der Griff ist höhenverstellbar und mit weichem Moosgummi ummantelt. Auch für Betten mit Höhenverstellung geeignet.

Art.-Nr.: 101318



CareLiv Bett-Tisch

Der fahrbare und höhenverstellbare Bett-Tisch verfügt über eine Tischplatte von 40 cm x 60 cm in Buche. Er ist leicht aufzubauen. Werkzeug wird dabei nicht benötigt. Die Tischplatte kann in der Höhe, in der Neigung und seitlich verstellt werden. Die Höhe kann von 58 cm bis 104 cm verstellt werden. Der Bett-Tisch kann problemlos ans Bett herangefahren werden.

Art.-Nr.: 100436



rehastage Bett-Seitengitter PIVOT-RAIL

Das ausziehbare Seitengitter kann ein Herausdrehen oder -fallen aus dem Bett verhindern. Durch den Widerstand des Seitengitters wird dem Körper signalisiert, dass es hier nicht weitergeht, und das sichere Weiterschlafen wird ermöglicht. Die Basis des Pivot-Rails wird einfach unter die Matratze gelegt und mit Gurten gesichert. Kleinteile, wie beispielsweise ein Handy, können bequem in den Taschen des Überzugs aufbewahrt werden und bleiben so stets in Reichweite.

Art.-Nr.: 101315



BURMEIER Sky-fit, Comfort-fit und Cloud-fit

Die Matratzen Sky-fit und Comfort-fit haben eingeschnittene Unterseiten, durch deren Flexibilität sie den Verstellungen der Liegefläche optimal folgen. Zugleich lassen sich beide Matratzen wenden und bieten eine feste und eine weiche Seite für jeden Typ. Verstärkte Randzonen erleichtern das Aufstehen von der Bettseite. Auch die Bezüge verfügen über eine weiche Komfort- und eine strapazierfähige Hygiene-Seite. Sie lassen sich abnehmen und in der Waschmaschine reinigen. Für Menschen mit einem hohen Körpergewicht von 140 bis 240 kg eignet sich die Schwerlastmatratze Cloud-fit. Ihre drei komfortablen Schichten unterstützen die Dekubitusprophylaxe.

Sky-fit

das Premiummodell mit einer Auflage aus hochwertigem Skytherm®-Schaum für ideale Druckverteilung

Comfort-fit

die gehobene Mittelklasse aus elastischem Polyurethan-Kaltschaum

Cloud-fit

die Schwerlastmatratze mit drei Schichten für maximalen Komfort

Art.-Nr.: Streckenlieferung



aks pura silverrelax und silverdorm Matratze mit Silverline-Bezug

Die Matratzen silverrelax und silverdorm sind zweischichtige Schaumstoffmatratzen und ermöglichen eine optimierte Druckentlastung. Keilförmige Einschnitte auf der Unterseite optimieren den Einsatz auf einer verstellbaren Liegefläche. Diese Matratzen sind geeignet für Personen von 40 bis 120 kg. Zusätzlich verfügen beide Matratzen über einen Silverline-Bezug mit antimikrobieller Wirkung.

Art.-Nr.: Streckenlieferung

aks pura silverrelax Matratze

Die Liegefläche aus PU-Schaumstoff ist ideal für Schläfer, die etwas mehr Drehunterstützung benötigen oder denen es eher zu warm ist.

Art.-Nr.: 100116

aks pura silverdorm Matratze

Die obere Schicht aus Visco-Schaum ist ideal für Schläfer, die eine weiche Unterlage bevorzugen.

Art.-Nr.: Streckenlieferung



aks pura puraflex Matratze

puraflex ist eine hochwertige, offenporige, elastische Kaltschaummatratze, die beliebig gewendet werden kann. Sie ist mit einer innovativen Schnitttechnik in 7-Zonen eingeteilt, um eine gute Durchlüftung der Matratze sowie ein körper- und konturgenaues Einsinken zu ermöglichen – ideal für Seitenschläfer. Es stehen 3 Härtegrade und zwei Bezugsvarianten zur Auswahl. Sie ist 17 cm hoch.

Art.-Nr.: Streckenlieferung





aks pura purasoft Matratze

purasoft ist eine dreischichtige Schaumstoffmatratze mit viskoelastischer Oberschicht, die auf Körperwärme reagiert und ein sanftes Einsinken mit „Kuschelgefühl“ ermöglicht. Auflage- druck wird reduziert, Verspannungen und Druckschmerzen können vermieden werden. Die Matratze ist 17 cm hoch und wird weicher, je wärmer sie ist, so sinkt der Körper bestmöglich ein. Ideal bei 70-120 kg Körpergewicht.

Art.-Nr.: Streckenlieferung

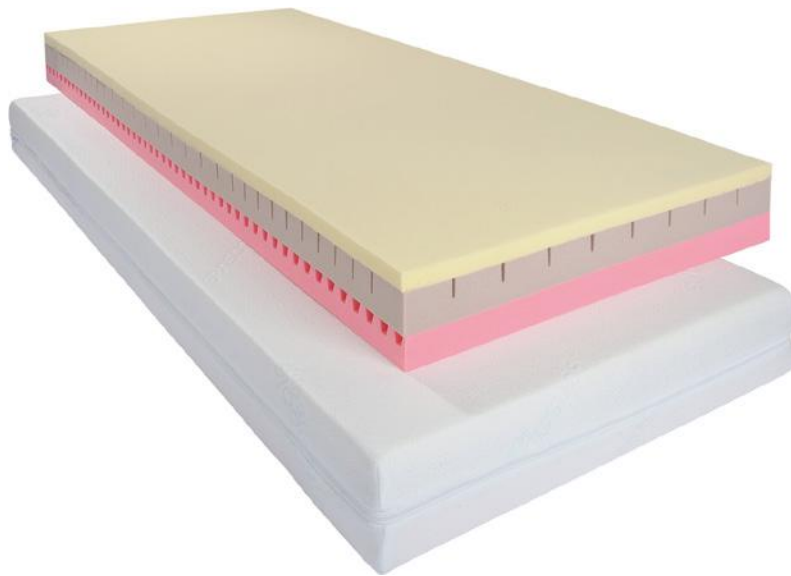

aks pura puradorm Matratze

puradorm, eine Matratze, mit innovativem, dreischichtigem Aufbau, für eine optimierte Liegequalität. Das perfektionierte Zusammenspiel aus einer viskoelastischen Oberschicht, einer Mittelschicht mit hervorragender Punktelastizität und einer stabilen Unterschicht. So wird der Körper weich, aber mit der nötigen Unterstützung gelagert. 14 cm Höhe für Personen mit 70-120 kg. Zwei Bezugsvarianten stehen zur Wahl.

Art.-Nr.: Streckenlieferung



aks pura puralux Matratze

puralux, die Schaumstoffmatratze der Luxusklasse, die viele technische Merkmale für ein optimales Schlafklima und einen angenehmen Liegekomfort vereint: drei Schaumstoffschichten, 7-Zonen Schnitttechnik, 3D-Abstandsgewebe, Klimabohrungen, wendbar, 17 cm Höhe, 3 Härtegrade und 2 Bezugsvarianten zur Wahl, geeignet für verstellbare Lattenroste. Alles für einen erholsamen Schlaf.

Art.-Nr.: Streckenlieferung



i *Einfache Handhabung*

Die PULMANOVA® basic Bezüge ziehen Sie einfach unter Ihre normale Bettwäsche.



MEDI-Tech
PULMANOVA®
basic Matratzenbezug,
basic Bettdeckenbezug und
basic Kissenbezug

Diese Bezüge schützen zuverlässig und komfortabel vor Allergenen und Feinstaub. Das speziell entwickelte Mikrofaser-Vlies stoppt selbst mikroskopisch kleine Partikel, sperrt Allergene rigoros aus, lässt aber Luft und Feuchtigkeit zirkulieren

← Endlich wieder gut schlafen!

MEDI-TECH
PULMANOVA® basic
Matratzenbezug

Art.-Nr.:500791



← Entspannte Nächte für Allergiker!

MEDI-TECH
PULMANOVA® basic
Bettdeckenbezug

Art.-Nr.:500790



← Eine gute Nacht

MEDI-TECH
PULMANOVA® basic
Kissenbezug

Art.-Nr.:500789

Lagerungshilfen



Novicare SISSEL® Comfort Lagerungskissen

Das SISSEL® Comfort Lagerungskissen ist ideal für Menschen jeden Alters. Es bietet eine optimale Stütze und garantiert gleichzeitig Komfort mit hoher Druckverteilung. Es ist hilfreich bei der Pflege und Lagerung von älteren, bettlägerigen Menschen, ist aber ebenso für die Lagerung von Kleinstkindern geeignet. Es kann einzelne Körperteile entlasten - egal ob in Rücken- oder Seitenlage. Auch während der Schwangerschaft ist es der optimale Begleiter.

Art.-Nr.: 500848



Dr. JUNGHANS Medical Anti-Dekubitus-Fersenschoner, rechts / links:

Dr. JUNGHANS Medical Anti-Dekubitus Produkte dienen der Druckentlastung von belasteten und gefährdeten Stellen und damit der Reduzierung des Risikos von Druckgeschwüren aufgrund eingeschränkter Bewegungsfähigkeit.

Art.-Nr.: 501833

in Farben, Größen und Ausführungen. Wir beraten Sie gerne!



WINNCARE France Lagerungskissen universal POZ' IN' FORM

Das große Universalkissen wird unter anderem als Kopfkissen sowie zur Flexion der Knie oder maßvollen Abduktion der Hüfte eingesetzt.

Art.-Nr.: 102045



WINNCARE France Abduktionskissen POZ' IN' FORM

Der Abduktionskeil erlaubt es, die Beine auseinander zu halten und eine gewisse Abspreizung in der Hüfte zu gewährleisten, um Reibung und Scherkräfte an Oberschenkel, Knie und Waden zu vermeiden.

Art.-Nr.: 102046

WINNCARE France Seitenlagerungskissen POZ' IN' FORM

Das Seitenlagerungskissen bietet eine optimale Entlastung im Bereich von Rücken, Kreuz- und Steißbein sowie den Schultern und Knien.

Art.-Nr.: 102033



Lagerungskissen von WINNCARE France bestehen aus einem abnehmbaren, bi-elastischen, flüssigkeitsdichten, bis 95°C waschbaren Bezug und sind gefüllt mit besonders bequemen, geräuscharmen und atmungsaktiven Micromax Hohlfasern.



SOFTLINE-Schaum Ringkissen

Das CAREPUR Ringkissen in Form eines offenen Ringes dient zur Positionierung der Kopf-Hals-Partie. Die Standardanwendung des Ringkissens erfolgt in der Rücken- oder Seitenlage zur Weichlagerung und Stabilisierung des Kopfes und der angrenzenden Halspartie. Das Kissen wird dabei um den Hals gelegt und mittels eines Druckknopfs verschlossen. Dies ist ebenfalls im Sitzen möglich.

Art.-Nr.: 101444



SOFTLINE-Schaum Deltakissen

Das CAREPUR Deltakissen in Form eines Prismas, wird hauptsächlich in der 30°-Seitenlagerung verwendet, wobei das Kissen in der seitlichen Positionierung direkt an den abzustützenden Regionen Schulter, Rücken oder Becken platziert wird. Aufgrund der breiten Unterseite des Kissens sowie der rutschhemmenden Eigenschaft der Hülle, gewährleistet es Lagestabilität für den Patienten. Weiterhin ist es in Rückenlage des Patienten zur Unterfütterung der Kniebeuge – bei gleichzeitiger Druckumverteilung im Bereich des Kreuzbeins, zur Durchführung einer Spitzfußprophylaxe bei Platzierung direkt an der Fußsohle oder zur 135°-Lagerung geeignet. In einer Sitzposition (z. B. im Rollstuhl) kann es zudem als Auflage eines hemiparetischen Arms verwendet werden.

Art.-Nr.: 101445



SOFTLINE-Schaum Semi-Fowler-Kissen

Das CAREPUR Semi-Fowler-Kissen ist ein U-förmiges Kissen mit einem erhöhten Mittelteil, das multifunktional zur Lagerung verschiedener Körperbereiche Anwendung findet. Die Hauptanwendung des Semi-Fowler-Kissens erfolgt in der Rückenlage. Dabei dient es zur Positionierung von Kopf und Schultern, wobei der erhöhte Mittelteil des Kissens den Kopf sicher positioniert und die seitlichen Ausleger des Kissens die Schulterblätter wirksam entlasten. Diese Liegeposition verhindert eine Überstreckung des Kopfes und verbessert die Eigenwahrnehmung.

Art.-Nr.: 101447



Gesunde Füße

102 Fuß- und Zehenschutz

107 Socken

109 Schuhe





Fuß- und Zehenschutz



ORMED AIRCAST® HalguNight®

Die AIRCAST® HalguNight® ist eine starre Schiene, die zur nächtlichen Ruhigstellung dient. Sie besitzt ein Memory-Foam-Kissen, das sich sanft an den Ballen schmiegt. Ein stabiler Mittelfußgurt sorgt für Halt und Aufrichtung. Die Schiene wird zur Schmerzlinderung bei Hallux Valgus (Ballenzeh) eingesetzt. Sie ist hilfreich bei leichter bis mittelstarker Fehlstellung der Großzehe. Nach einer Operation hilft sie, die richtige Zehenposition beizubehalten.

Art.-Nr.: 501014

ORMED AIRCAST® HalguStrap®

Die Mittelfußbandage hat einen stabilen Klettgurt und sorgt für starken Halt. Durch die Kombination aus elastischem und starrem Material ist eine optimale Passform gewährleistet. Dank des schlanken Designs ermöglicht die Bandage volle Fußbeweglichkeit. Die Bandage unterstützt das Quergewölbe und hebt den Mittelfußknochen an, um Schmerzen bei Erkrankungen wie Hallux Valgus, Spreizfuß, Plattfuß (Senkfuß) und Metatarsalgie zu lindern.

Art.-Nr.: 100968



BORT PediSoft® Ballenschutz

Der PediSoft® Ballenschutz besteht aus Silikon und wird eingesetzt um Druckstellen (z.B. in Schuhen) vorzubeugen. Jede Packung enthält einen Ballenschutz und zusätzlich Pflegepulver.

Art.-Nr.: 100179

*Höhe: 6 mm
Inhalt: 1 Paar*

BORT PediSoft® Fersenkissen

Das PediSoft® Fersenkissen dient zur Dämpfung und Entlastung bei Fersensporn. Darüber hinaus kann es eingesetzt werden bei Beschwerden im Sprung-, Knie- und Hüftgelenk, im Fersenbereich und im Spann.

Art.-Nr.: 500278



BORT PediSoft® Silikonring

Der PediSoft® Silikonring ist speziell für die Druckentlastung an Fingern und Zehen gedacht. In jeder Packung sind zwei Silikonringe, sodass sie an mehreren Stellen gleichzeitig verwendet werden können. Zusätzlich ist Pflegepuder im Lieferumfang enthalten.

Art.-Nr.: 500276



BORT PediSoft® TexLine Hallux-Pad

Das Hallux-Pad aus der PediSoft® TexLine Serie ist darauf ausgelegt, das Grundgelenk im Schuh zu entlasten. Es ist hautfreundlich und bleibt sicher im Schuh positioniert. Jede Packung enthält ein Hallux-Pad.

Art.-Nr.: 500224

BORT PediSoft® TexLine Schlauchverband

Dieser Schlauchverband mit Gelüberzug ist individuell zuschneid- und anpassbar.

Er ist zur Druckentlastung für Finger und Zehen gedacht.

In jeder Packung ist ein Schlauchverband enthalten.

Art.-Nr.: 500158



Länge: 15 cm



in Farben, Größen und Ausführungen. Wir beraten Sie gerne!



BORT
PediSoft® TexLine
Zehen-/Fingerschutz-Pad

PediSoft® TexLine Zehen-/Fingerschutz-Pad ist ein Schlauchverband mit einem innenliegenden, kreisförmigen Gel-Polster, der eine partielle Druckentlastung für Finger und Zehen bietet. Jede Packung enthält zwei Stück.

Art.-Nr.: 500222



Länge: ca. 3,5 cm →



Bort
PediSoft® Vorfußeinlage

Die Vorfußeinlage aus der PediSoft® Serie ist darauf ausgelegt, den Vorfußbereich zu entlasten und kann direkt in den Schuh eingelegt werden. Das Material ist dauerhaft strapazierfähig und sorgt für einen rutschfesten Halt. In jeder Packung sind ein Paar Vorfußeinlagen enthalten, inklusive Pflegepulver.

Art.-Nr.: 100190

BORT
PediSoft® TexLine
Vorfuß-/Hallux-Pad

PediSoft® TexLine Vorfuß-/Hallux-Pad ist dafür konzipiert sowohl den Vorfuß- als auch den Ballenbereich zu entlasten. Es umschließt den Ballen und das Grundgelenk weich und angenehm. Jede Packung enthält ein Paar Vorfuß-/Hallux-Pads.

Art.-Nr.: 500314



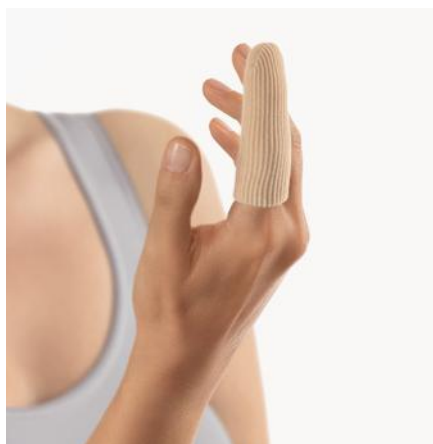

BORT PediSoft® TexLine Zehen-/Fingerkappe

PediSoft® TexLine Zehen-/Fingerkappe ist eine geschlossene Zehenkappe, die vollflächig mit Gel beschichtet ist. Sie dient zur Druckentlastung an Fingern und Zehen. Jede Packung enthält eine Zehen-/Fingerkappe und Pflegepulver.

Art.-Nr.: 500221

BORT PediSoft® Zehen-/Fingerhaube

PediSoft® Zehen-/Fingerhaube besteht aus Gel und verfügt über ein Lüftungloch. Die Haube ist darauf ausgelegt, Finger und/oder Zehen zu entlasten. In jeder Packung sind zwei Stück der PediSoft® Zehen-/Fingerhauben enthalten.

Art.-Nr.: 500160



BORT PediSoft® TexLine Zehen-Pad

PediSoft® TexLine Zehen-Pad ist ein Zehenpolster aus Silikon, das zur Entlastung der Zehen dient und durch einen Zehenschlauch fixiert wird. Jede Packung enthält ein Zehen-Pad.

Art.-Nr.: 500223

BORT PediSoft® Zehenpolster

PediSoft® Zehenpolster besteht aus Silikon und dient zur Entlastung der Zehen. Es wird durch einen Zehenschlauch fixiert. In der Packung befinden sich ein Zehenpolster und Pflegepulver.

Art.-Nr.: 500277





BORT PediSoft® Zehenseparator

PediSoft® Zehenseparator ist ein schmaler Zehenseparator aus Silikon, der verlagerte und enganliegende Zehen voneinander trennt. Die Packung enthält zwei Zehenseparatoren, inklusive Pflegepulver.

Art.-Nr.: 500307

BORT PediSoft® Zehenspreizer

PediSoft® Zehenspreizer ist ein breiter, ergonomischer Zehenspreizer aus Silikon, der dazu dient, verlagerte und enganliegende Zehen sanft voneinander zu trennen. Die Packung enthält zwei Zehenspreizer und Pflegepulver.

Art.-Nr.: 500275



BORT PediSoft® Zehenspreizer mit Ring

PediSoft® Zehenspreizer mit Ring ist ein breiter, ergonomischer Zehenspreizer aus Gel mit einem Ring zur sicheren Fixierung. Er trennt verlagerte und enganliegende Zehen sanft voneinander. Die Packung enthält zwei Stück.

Art.-Nr.: 500279

Socken



Ofa Bamberg Ofa 365 Wellness-Kniestrümpfe

Mit Ofa 365 steht Ihnen ein Sortiment hochwertiger Strümpfe mit Shaping-Effekt zur Verfügung. Sie sind als Kniestrumpf mit hautfreundlicher Baumwolle erhältlich. Dank des übersichtlichen Schuhgrößensystems kann die passende Größe schnell ermittelt werden. So sorgen die Ofa 365 Wellness-Strümpfe für leichte Beine den ganzen Tag. Auch bei längeren Reisen.

Art.-Nr.: 500863



← mit Shaping-Effekt

Tiedtke-Medical DEOMED® BAMBOO – mit Bambusgarn

Die Socken bestehen aus sehr dünnem Bambusgarn und entsprechen dem ÖkoTex 100 Standard. Sie haben eine antibakterielle und antimikrobielle Wirkung dank des Sanitized® Konzepts. Zudem sind sie hochelastisch durch den Einsatz von LYCRA®. Die Socken bestehen aus 72 % Viskose (Bambus), 25 % Polyamid und 3 % Elasthan, mit einer Sanitized® Veredelung.

Art.-Nr.: 500681

Der leichte Allroundsocken für
den Alltag – mit Deo-Effekt →



in Farben, Größen und Ausführungen. Wir beraten Sie gerne!



Tiedtke-Medical DEOMED® COTTON SILVER

Die DEOMED® COTTON SILVER Baumwollsocken bieten eine doppelte Wirkung gegen Schweißgeruch und Bakterien dank der Sanitized® Veredelung und Silberionen. Die Socken bestehen aus 72 % Baumwolle, 25 % Polypropylen (Prolen®, Siltex) und 3 % Elastan.

Art.-Nr.:500685



Antibakteriell →



Hautpflegend mit Meeresalgen und Zink

Tiedtke-Medical SMART SEACELL® Diabetikersocken

Der SMART SEACELL wurde im Jahr 2017 auf der Diabetica Expo 2017 als "Bestes Produkt für Diabetiker" in der Kategorie "prophylaktische Bekleidung" ausgezeichnet. Die Zusammensetzung des SMART SEACELL besteht aus 51 % Baumwolle, 25 % Polyamid, 22 % Lyocell mit Meeresalgen und Zink sowie 2 % Elastan.

Art.-Nr.:500684

Venensocken mit extra weitem Bund

Tiedtke-Medical ULTRAFLEX FROTTEE

ULTRAFLEX FROTTEE wurden speziell für Patienten mit dicken und stark geschwollenen Beinen entwickelt. Die Socken schmiegen sich sanft jeder Beinform an, ohne dabei einzuschnüren. Somit eignen sich die Ultraflex-Socken zur kompressionsfreien Zusatzversorgung für Lip- und Lymphpatienten. Die Baumwollsocken bestehen aus drei Lagen Frottee. Die Zusammensetzung: 80 % Baumwolle, 17 % Polyamid, 3 % Lycra und Sanitized® Veredelung.

Art.-Nr.:500682



Tiedtke-Medical ULTRAFLEX FROTTEE ANTIRUTSCH

ULTRAFLEX FROTTEE ANTIRUTSCH Socken sind die Antirutsch-Version der Ultraflex Frottee-Socken. Sie eignen sich ideal als Ersatz für Hausschuhe im Heimbereich oder während eines Klinikaufenthalts. Die Socken bestehen aus 80 % Baumwolle, 17 % Polyamid und 3 % Elasthan.

Art.-Nr.:500687



Stoppersocken - Zur Verringerung der Sturzgefahr

Schuhe

*Obermaterial gut
für Draußen*



Schumacher Verbandschuh Halbschuh

Der Verbandschuh Halbschuh ist aus Mikrofaser gefertigt und hat ein Frotteefutter sowie eine Zwischenkaschierung aus Moltopren. Er enthält eine 1 cm dicke Wechselschaumeinlage/Frotteebezug. Der Verbandschuh Halbschuh findet Verwendung in postoperativen Situationen, bei empfindlichen Füßen, leichten Verbänden und Wickelungen, Wunden, Schwellungen und Entzündungen sowie bei Fehlstellungen und Deformationen.

Art.-Nr.: 501396

Promed Verbandschuh SaniCabrio DXL

Der Verbandschuh SaniCabrio DXL ist ein über knöchelhoher, extra weiter Spezialschuh. Er verfügt über die weit zu öffnende „Cabrio“-Verschlusstechnik im Vorfußbereich und einen Fersenklett. Der Schuh ermöglicht eine weiche und flexible Anpassung, wodurch er ideal für geschwollene Füße, Hammerzehen, den Einsatz nach Operationen und Gipsverbänden sowie für Füße in Bandagen geeignet ist.

Art.-Nr.: 501119

kinderleichter Einstieg



*Ideal zur Lösung
von Fußproblemen*



Promed SaniCabrio LXL

Der niedrige extra weite Spezialschuh SaniCabrio LXL verfügt über eine weit zu öffnende „Cabrio“-Verschlusstechnik im Vorfußbereich und ermöglicht einen leichten Einstieg durch den Fersenklett. Der Schuh hat einen niedrigen Schaft am Knöchel und ist ideal bei bandagierten, stark belasteten und druckempfindlichen Füßen sowie bei Hallux und Hammerzehen.

Art.-Nr.: 501117



für langfristigen Einsatz



Schumacher Verbandschuh Sandale

Der Verbandschuh Sandale aus Mikrofaser mit Moltopren-Zwischenkaschierung und 1 cm-Wechselschaum-einlage garantiert eine weiche Anpassung für diverse Fußformen. Mit regulierbaren Verschlüssen und herausnehmbarer Einlegesohle ist er ideal für eine langfristige Nutzung bei postoperativen Wunden. Der Schuh ermöglicht eine Teilbelastung des Fußes auch außer Haus. Eine zusätzliche Bettung ist nicht erforderlich.

Art.-Nr.: 501397



Ideal für langes Stehen und Gehen

ME & Friends Dux Clog

Durch Körperwärme und Gewicht passt sich das Duflex-Material an jede Fußform an und bietet damit ein individuelles Fußbett. Durch die gleichmäßige Belastungsverteilung werden Druckspitzen reduziert und es entsteht ein Gehgefühl wie auf Wolken. Nutzer beschreiben den Dux als optimalen Problemlöser bei Fersensporn und Ermüdungserscheinungen in den Beinen.

Art.-Nr.: 500800

Eignen sich für Indoor- und Outdoor-Aktivitäten



weicher kann man nicht laufen

ME & Friends Dux Sensi Clog

Der Dux Sensi bietet aktive Erholung und Regeneration für gestresste Füße nach dem Sport und nach langem Stehen und Gehen. Das ultraflexible Fußbett fördert die Durchblutung und unterstützt die postoperative Behandlung. Durch das schonende und streichelnde Gehgefühl wird der Dux Sensi zum absoluten Wohlfühlschuh. Lassen Sie den Schmerz erst gar nicht entstehen!

Art.-Nr.: 500802



Donau Sports Ballop Sneakers Mix

Der Ballop Mix besticht durch ausgezeichnete Materialqualität, ein sensationelles Tragegefühl, das außerordentlich leichte Gewicht und originelles Design. Die Sohle aus leichtem und rutschfestem Kunststoffschaum mit ausgezeichneten Dämpfeigenschaften schont die Füße und bietet hohe Laufsicherheit. Das Obermaterial mit praktischer Schnürung ist dehnbar, robust und luftdurchlässig.

Art.-Nr.: 500500

besonders für sportliche Aktivitäten geeignet



Donau Sports Ballop Patrol

Der Ballop Patrol ist ein ultraleichter Skin fit Schuh. Das Obermaterial ist in alle Richtungen dehnbar und passt sich dem Fuß an, ohne ihm Bewegungsfreiheit zu nehmen. Durch einen Klettverschluss kann der Schuh nach Belieben befestigt werden. Die Gummisohle ist rutschfest und robust, aber trotzdem flexibel. Durch Verstärkungen an der Ferse und den Zehen ist sie langlebig und schützt den Fuß vor äußeren Einflüssen.

Art.-Nr.: 500502

Flexibilität für empfindliche Füße



Florett Varomed Stretchschuh Zürich

Der Schuh aus weichem, anpassungsfähigen Stretchmaterial bietet Flexibilität für schmerzende, entzündete oder verformte Füße. Dank des dehnbaren Materials ist er ideal bei Problemen wie Hallux valgus, Hallux rigidus, Hammer- und Krallenzehen, Arthrose, Gicht oder Rheuma. Er schützt den Fuß und gibt Halt beim Gehen und Stehen. Die leichte, rutschhemmende PU-Sohle sorgt für einen gelenkschonenden, stabilen Auftritt. Der Schuh ist bei 30°C im Feinwaschgang waschbar und für persönliche Einlagen geeignet.

Art.-Nr.: Streckenlieferung

in Farben, Größen und Ausführungen. Wir beraten Sie gerne!



Ohne störende Zunge

Florett Varomed Therapie- und Verbandsschuh Genua

Der Schuh ist geeignet für geschwollene oder bandagierte Füße als Heimschuh oder als Schuh nach Operationen. Das weiche Frotteefutter auf antibakterieller Silberionenbasis bietet ein Extra an Hygiene. Die geformte Hinterkappe sorgt für optimale Fersenstabilität und sicheren Halt. Durch Klettverschlüsse ist der Schuh leicht anpassbar und einfach anzuziehen. Die rutschfeste, dämpfende PU-Sohle unterstützt einen gelenkschonenden Auftritt.

Art.-Nr.: 502020

Leichte und weiche Sandale



ME & Friends Dux Zori Zehensandale

Die Dux Zori Zehensandale bietet Zehenfreiheit und Stabilität. Die im Fußbett positionierten Massagenoppen regen die Durchblutung an und aktivieren die Reflexzonen. Das Fersenkissen sorgt für optimale Druckentlastung. Die schadstofffreie Zehensandale bietet eine optimale Fersenpositionierung, wodurch Verletzungsrisiken durch unkontrolliertes Auftreten reduziert werden.

Art.-Nr.: 500803



Ihre Merkliste Elenco dei desideri

Seite Pagina	Artikelnummer Codice articolo	Bezeichnung Denominazione prodotto	Preis Prezzo	Menge Quantità
-----------------	----------------------------------	---------------------------------------	-----------------	-------------------

Gerne zeigen wir Ihnen die von Ihnen ausgewählten Produkte vor Ort in unseren Sanitätshäusern. Siamo a completa disposizione per mostrarvi direttamente in negozio i prodotti da voi scelti.

Nutzen Sie unseren Beratungsservice.
Rivolgetevi al nostro staff qualificato.

Wir freuen uns auf Ihren Besuch.
Attendiamo con gioia la vostra visita.

LADURNER HOSPITALIA

0473 272727

info@ladurner.com

Medizinprodukte & Hilfsmittel für die Pflege

Meran

Max-Valier-Str. 3a

Prodotti medicali e ausili homecare

Merano

Via Max Valier 3a

Gesundheits- & Wellnessprodukte

Meran | Merano

Otto-Huber-Str. | Via Otto Huber 78-80

0473 055730

Brixen | Bressanone

Regensburger Allee | Viale Ratisbona 14

0472 831066

Articoli sanitari

Bozen | Bolzano

Grieser Platz | Piazza Gries 14a

0471 401783

Bozen | Bolzano

Piavestraße | Via Piave 26a

0471 058200