



ราคาสินค้า
ALUMINIUM
PROFILE & ACCESSORIES

เล่มที่ 14

UPDATE
22 มี.ย. 2569

2026

Sliding Door Closer system from Japan

HCS-80 / HCS-8015 ชนิดวางรางลาดเอียงกับแนวเลื่อนของประตู

公 建 築

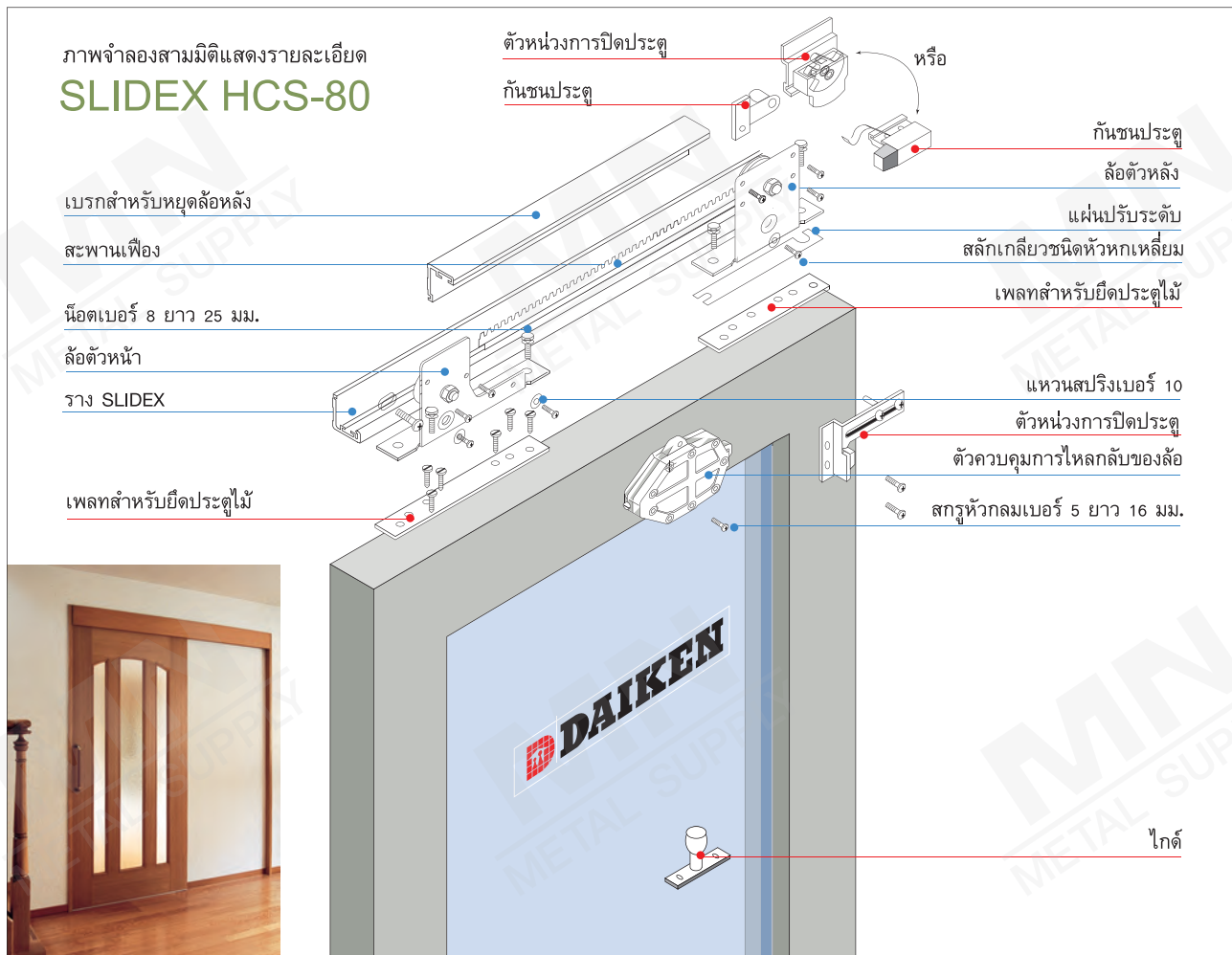

อลูมิเนียมเส้น (ALUMINIUM EXTRUSION PROFILE)



BGF

- เมืองทองอุตสาหกรรมอลูมิเนียม (MUANGTHONG ALUMINIUM INDUSTRY)
- บริษัท บีจี โพลี เมทัล จำกัด

ระบบพ่นสี (POWDER COATING SYSTEM)



Jotun Powder Coatings

- รับรองมาตรฐาน โดย ฟอร์ด (ประเทศไทย) (PE-F FACADE CERTIFICATE APPROVAL From JOTUN)

สินค้าต่างประเทศ (INTERNATIONAL PRODUCTS)



- ประตูบานเลื่อนอัตโนมัติ (AUTOMATIC SLIDING DOOR)



- ประตูบานเลื่อน-ระบบแรงโน้มถ่วง (GRAVITY SLIDING DOOR)



Commercial Sealants & Waterproofing

- ซีลันโคนยาแนว (SILICONE SEALANTS From USA.)



Mohair for Aluminium Door and Window

- สักหลาด (MOHAIR)



- อุปกรณ์ประตู-หน้าต่างต่าง (DOORS & WINDOWS HARDWARE)









- แผงอลูมิเนียมคอมโพสิต (ALUMINIUM COMPOSITE PANEL)



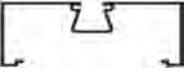
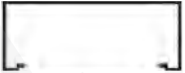
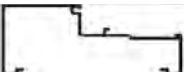









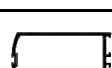
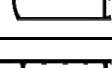

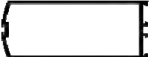









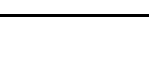

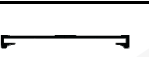
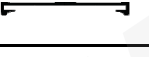















- แผงอลูมิเนียมคอมโพสิต (ALUMINIUM COMPOSITE PANEL)



- แผงอลูมิเนียมเคลือบสี (SOLID ALUMINIUM SHEET)



รายการ		ขาว	ชาอ่อน	ชาเข้ม	ชาดำ	สีฟัน	ลายไม้	
กล่องร่อง		1.0	1,100	1,290	1,315	1,340	1,340	1,900
		1.2	1,320	1,548	1,578	1,608	1,608	2,280
		1.3	1,430	1,667	1,700	1,732	1,732	2,455
		1.5	1,585	1,832	1,867	1,903	1,903	2,700
		1.8	1,900	2,219	2,262	2,305	2,305	3,268
		2.0	2,068	2,425	2,472	2,519	2,519	3,572
กล่องเรียบ		1.0	850	993	1,013	1,032	1,032	1,463
		1.2	1,045	1,190	1,215	1,235	1,235	1,752
		1.3	1,100	1,277	1,302	1,327	1,327	1,882
		1.5	1,225	1,437	1,465	1,493	1,493	2,117
		1.8	1,490	1,718	1,752	1,785	1,785	2,532
		2.0	1,621	1,902	1,938	1,975	1,975	2,802
กล่องเปิด		1.0	990	1,135	1,155	1,179	1,179	1,672
		1.2	1,080	1,254	1,278	1,302	1,302	1,847
		1.3	1,190	1,350	1,385	1,407	1,407	1,995
		1.5	1,320	1,520	1,550	1,560	1,560	2,238
		1.8	1,585	1,783	1,817	1,852	1,852	2,626
		2.0	1,720	2,012	2,052	2,090	2,090	2,965
ฝาปิด		1.0	440	516	526	536	536	760
		1.2	485	565	576	587	587	832
		1.5	640	748	763	777	777	1,102
ตบร่อง		1.0	555	650	663	675	675	960
		1.2	690	805	822	836	836	1,185
		1.5	830	970	989	1,008	1,008	1,430
ตบเรียบ		1.0	385	449	458	466	466	660
		1.2	460	535	545	555	555	787
		1.5	560	653	665	678	678	962
ตบเรียบแทนไม้อัด		ไม่ระบุ	1.3	504				
เสาประตู		1.5	1,195	1,399	1,426	1,453	1,453	2,055
		1.75	1,330	1,560	1,590	1,620	1,620	2,292
		2.0	1,530	1,790	1,826	1,860	1,860	2,632
		2.3	1,755	2,054	2,094	2,133	2,133	3,020
ชาน		1.5	1,155	1,355	1,382	1,407	1,407	1,990
		1.75	1,260	1,474	1,503	1,532	1,532	2,165
		2.0	1,455	1,700	1,735	1,770	1,770	2,505
		2.3	1,655	1,932	1,969	2,006	2,006	2,838

รายการ		ขา	ขาอ่อน	ขาเข้ม	ขาดำ	สีพ่น	ลายไม้
ชาล่าง	 1.5	1,462	1,712	1,744	1,777	1,777	2,514
	 1.75	1,643	1,924	1,962	1,998	1,998	2,827
	 2.0	1,900	2,226	2,268	2,312	2,312	3,270
	 2.3	2,136	2,502	2,549	2,597	2,597	3,675
M3884	เสาประตู 3"  2.3	2,179	2,515	2,563	2,592	2,592	3,667
M3893	ชาล่าง 4"  2.3	2,682	3,094	3,153	3,189	3,189	4,510
M3325	เสาประตู 4"  2.3	2,635	3,042	3,100	3,135	3,135	4,424
MN-U2514	ชาล่าง 5"  2.3	3,114	3,595	3,663	3,704	3,704	5,237
M3562	เสาประตู 6"  2.5	3,795	4,382	4,464	4,514	4,514	6,383
M3397	ชาล่าง 6"  2.3	3,553	4,100	4,179	4,226	4,226	5,978
MN-U3393	เสาประตูเหลี่ยม 4"  2.0	2,363	2,727	2,779	2,812	2,812	3,984
MN-U4212	ชาล่างร่องลึกหลาย  2.0	2,000	2,308	2,352	2,379	2,379	3,400
MN-U3948	ต่อกลาง  2.0	1,584	1,829	1,864	1,885	1,885	2,680
MN-U4673	วงกบ กล่องก้าน  2.0	1,657	1,943	1,980	2,018	2,018	2,862
กล่องแจ๊คสัน	 1.6	1,432	1,680	1,712	1,745	1,745	2,470
	 1.8	1,529	1,793	1,828	1,863	1,863	2,622
	 2.0	1,582	1,855	1,892	1,927	1,927	2,736
ฝาแจ๊คสัน	 1.6	678	795	810	825	828	1,197
	 1.8	739	867	884	900	921	1,330
	 2.0	742	869	886	903	999	1,281
M3037	มือจับขวาง  2.3	1,152	1,349	1,375	1,402	1,433	1,987
M3069	ธรณีสวิง  4.0	1,276	1,496	1,525	1,554	1,554	1,995
M3344	ชนกลางสวิง  6.5	1,512	1,772	1,807	1,842	2,012	2,650
	ชวยลูกปัก  1" 1.3	693	813	828	844	985	1,215



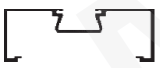
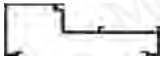

รายการ		ขา	ขาอ่อน	ขาเข้ม	ขาต่ำ	สีฟัน	ลายไม้	
คิ้วประตู 6.10 ม.		1.0	147	173	178	180	258	
		1.2	169	199	204	206	296	
คิ้วประตู ร่อง 12 มม. #3843		1.2	227	261	268	272	389	
คิ้วประตู ร่อง 17 มม. #3675		1.2	254	292	299	303	435	
คิ้วประตู ร่อง 24 มม. #5311		1.2	254	292	299	303	435	
ชุดคิ้วเท								
คิ้วเท 1"		1.0	328	384	395	399	570	
คิ้วเท 1 3/4"		1.0	495	582	596	603	830	
		1.2	554	650	668	675	950	
คิ้วเทเหลี่ยม ร่อง 13 มม.	 MN-U4638	1.2	650	746	766	775	1,100	
คิ้วเทเหลี่ยม ร่อง 18 มม.	 MN-U3675	1.2	695	790	810	820	1,178	
คิ้วเทเหลี่ยม ร่อง 24 มม.	 MN-U5311	1.2	695	790	810	820	1,178	
คิ้วเทเหลี่ยม ร่อง 32 มม.	 MN-U6965	1.3	630	722	742	750	1,064	
คิ้วเทแยก	 MN-U3284	1.2	385	444	456	460	660	
คิ้วเท ร่อง 36 มม.	 MN-U2801	1.2	815	934	959	970	1,390	
คิ้วเทสูง 1.6"	 MN-U2257	1.2	1,250	1,440	1,479	1,495	2,145	
ชุดช่องแสง 4"								
M3898	กล่องร่อง 4"		2.0	3,017	3,460	3,554	3,594	5,163
M3478	กล่องเรียบ 4"		2.0	2,254	2,928	3,008	3,042	4,370
M3479	กล่องเปิด 4"		2.0	2,635	3,020	3,103	3,183	4,508
M3477	ฉากกล่องร่อง		2.0	2,133	2,446	2,512	2,541	3,650
M3623	ฉากกล่องเรียบ		1.7	1,472	1,687	1,733	1,753	2,518
M3116	เสามุม 135 องศา		1.3	1,490	1,708	1,754	1,774	2,549
M3118			1.6	1,872	2,147	2,205	2,230	3,203
U6636	เสามุมสองทาง		2.0	2,790	3,199	3,286	3,323	4,774
M3064			2.5	3,400	3,898	4,004	4,049	5,817

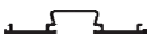
ชุดช่องแสง ร่องกว้าง 16.5 มิล



ยาว 6.40 M.

รายการ				ขาว	ชาอ่อน	ชาเข้ม	ชาดำ	สีฟัน	ลายไม้
กล่องร่องกว้าง		1.5		1,649	1,890	1,942	1,964	1,964	2,785
		2.0		2,124	2,436	2,502	2,530	2,530	3,587
กล่องเปิด		1.5		1,366	1,566	1,609	1,627	1,627	2,305
		2.0		1,742	1,997	2,050	2,074	2,074	2,940
ฝาปิด		1.5		569	653	670	678	678	965
ตบร่อง		1.5		850	975	1,002	1,013	1,013	1,435

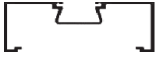
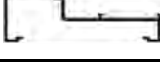

ชุดช่องแสง ร่องกว้าง 22 มิล

กล่องร่องกว้าง		1.8		1,809	2,074	2,130	2,155	2,155	3,055
		2.0		2,045	2,345	2,409	2,436	2,436	3,454
กล่องเปิด		1.8		1,593	1,827	1,876	1,897	1,897	2,690
		2.0		1,742	1,997	2,050	2,074	2,074	2,940
ฝาปิด		1.5		578	663	680	689	689	977
ตบร่อง		1.5		812	930	957	967	967	1,372



ชุดช่องแสง ร่องกว้าง 25, 30 มิล



กล่องร่องกว้าง		2.0		2,045	2,345	2,409	2,436	2,436	2,454
กล่องเปิด		2.0		1,742	1,997	2,050	2,074	2,074	2,940
ฝาปิด		1.5		578	663	680	689	689	977
ตบร่อง		1.5		812	930	957	967	967	1,380

ชุดช่องแสงขั้นสกรู



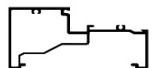

M3676	กล่องเรียบ		1.6	1,492	1,710	1,757	1,777	1,777	2,519
M3677	กล่องร่อง		1.6	1,877	2,152	2,210	2,235	2,235	3,169
M3678	กล่องเปิด		1.6	1,575	1,806	1,855	1,876	1,876	2,660

กล่องเปิด คิ้วตบใน



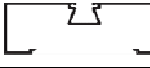

MN-M30404	กล่องเปิดฝาตบใน		1.5	1,890	2,166	2,224	2,249	2,249	3,182
MN-M30405			1.8	2,136	2,447	2,512	2,540	2,540	3,595
MN-M30406	กล่องเปิดฝาตบใน ร่อง 16.5 มม.		1.8	2,143	2,454	2,520	2,549	2,549	3,606
MN-M30407	กล่องเปิดฝาตบใน 2" x 4"		1.8	2,268	2,597	2,667	2,697	2,697	3,816

รายการ	รูป	ยาว	ขา	ขาอ่อน	ขาเข้ม	ขาดำ	สีฟัน	ลายไม้
กล่องร่อง		1.8	2,017	2,366	2,410	2,458	2,476	3,485
		2.0	2,208	2,549	2,598	2,648	2,668	3,754
กล่องเรียบ		1.8	1,583	1,826	1,862	1,897	1,912	2,690
		2.0	1,739	2,015	2,054	2,093	2,109	2,968
กล่องเปิด		1.8	1,659	1,945	1,983	2,020	2,036	2,865
		2.0	1,829	2,123	2,164	2,206	2,222	3,127



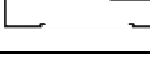

ชุดช่องแสง 5" x 2"





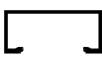
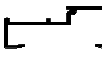

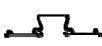
กล่องร่อง		2.0	2,647	3,027	3,062	3,140	3,140	4,419
กล่องเรียบ		2.0	2,163	2,474	2,514	2,580	2,580	3,633
กล่องเปิด		2.0	2,263	2,588	2,619	2,689	2,689	3,785
ฝาปิด		1.8	758	884	894	918	918	1,292

ชุดช่องแสง 6" x 2"



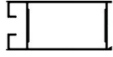
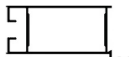
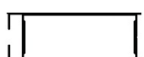
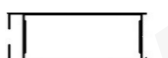

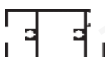
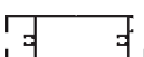
กล่องร่อง		2.0	3,051	3,487	3,554	3,620	3,620	5,096
กล่องเรียบ		2.0	2,834	3,241	3,302	3,364	3,364	4,735
กล่องเปิด		2.0	2,663	3,045	3,110	3,170	3,170	4,460
ฝาปิด		1.8	881	1,007	1,019	1,039	1,039	1,463
กล่องเรียบ 152 x 63.5		2.0	3,040	3,470	3,538	3,605	3,605	5,073





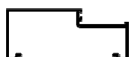

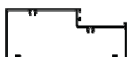
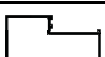
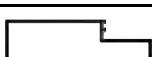

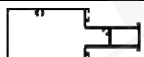
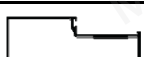





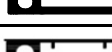

ชุดช่องแสง 3"

กล่องร่อง		1.2	1,087	1,285	1,309	1,334	1,334	1,877
		1.5	1,254	1,482	1,510	1,539	1,539	2,166
กล่องเรียบ		1.2	818	969	980	999	1,004	1,414
		1.5	1,023	1,209	1,226	1,256	1,256	1,767
กล่องเปิด		1.2	905	1,066	1,087	1,107	1,107	1,558
		1.5	1,110	1,313	1,338	1,364	1,364	1,919
ฝาปิด		1.0	308	364	370	378	378	532
		1.2	367	434	443	450	450	635
ตบร่อง		1.0	436	515	525	535	535	752
		1.2	528	624	636	648	648	912
ตบเรียบ		1.0	259	296	305	310	310	437
		1.2	319	377	384	392	392	550

รายการ				ขาว	ชาอ่อน	ชาเข้ม	ชาดำ	สีฟัน	ลายไม้
M3092	บานข้าง 41 มม.		1.7	1,165	1,334	1,370	1,385	1,385	1,960
M3096	บานข้างบังใบ		1.7	1,305	1,495	1,535	1,553	1,553	2,197
MN-M3092	บานข้าง 3"		1.5	1,620	1,856	1,906	1,928	1,928	2,727
MN-M3092D			1.8	1,873	2,145	2,203	2,228	2,228	3,152
MN-M3096C	บานบังใบ 3"		1.5	1,796	2,057	2,112	2,136	2,136	3,022
MN-M3092B	บานข้าง 4"		2.0	2,197	2,517	2,585	2,614	2,614	3,698
MN-M3096B	บานบังใบ 4"		2.0	2,334	2,673	2,745	2,776	2,776	3,967
MN-3546A	เส้รเสริมบังใบ		1.5	535	612	625	635	645	889
M3094	ขวางบน-ล่าง		1.5	1,380	1,560	1,602	1,620	1,620	2,292
M3093	ขวางกลาง		1.5	1,790	2,054	2,109	2,133	2,133	3,018
M3095	คิ้ว ร่อง 12 มม.		1.0	153	175	180	182	200	258



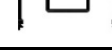
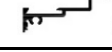
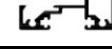











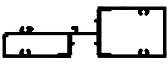

ชุดวงกบไม้

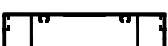





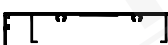

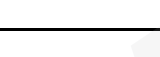

	วงกบไม้ ร่อง 1 1/2"		1.5	1,339	1,535	1,577	1,595	1,595	2,260
			1.75	1,530	1,754	1,800	1,822	1,822	2,584
			2.0	1,720	1,976	2,027	2,050	2,050	2,907
	คิ้ววงกบไม้		1.2	383	439	450	456	456	646
MN-U4534	ธรณีวงกบไม้		1.8	518	593	610	618	618	874
M3119	วงกบไม้ มีสกรู		1.75	1,586	1,819	1,868	1,889	1,889	2,679
U1936	วงกบไม้ 3"		1.5	1,050	1,205	1,238	1,252	1,252	1,775
M3306	วงกบไม้ 5"x2" ร่อง 40 มม.		2.0	2,207	2,530	2,600	2,629	2,629	3,728
MN-U6283	เส้นบังใบบานเปิด		1.8	540	624	636	640	640	910
MN-U6307	เส้นแบ่งบาน		1.5	2,038	2,356	2,419	2,446	2,446	3,460
MN-U7205	วงกบไม้ ร่อง 1.6 มม.		1.75	1,586	1,819	1,868	1,889	1,889	2,679

รายการ		ขาว	ชาอ่อน	ชาเข้ม	ชาดำ	สีฟัน	ลายไม้
MN-U7112	เส้นตั้ง 21x45 	2,400	2,700	2,795	2,880	2,880	3,600
MN-U7113	เส้นประกบ 20x42.7 	2,190	2,465	2,550	2,635	2,635	3,290
MN-U7114	เส้นแบ่งบาน 30x42.7 	2,890	3,265	3,375	3,490	3,490	4,365
MN-U8066	เส้นตั้ง ร่องลึกหลาย 22x48 	2,400	2,700	2,795	2,880	2,880	3,600
MN-U7115	กล่องเปิด 20x42.7 	1,315	1,495	1,545	1,580	1,580	1,975
MN-U7116	ฝาปิด 	490	550	570	585	585	730
MN-U7118	ขวางล่าง 45 มม. 	2,805	3,120	3,225	3,333	3,333	4,168
MN-U7246	ขวางล่าง 75 มม. 	3,940	4,435	4,580	4,730	4,730	5,920
MN-U8182	เสาบานเปิด 45x65 mm. 	3,340	3,733	3,865	4,020	4,020	5,045
MN-U7373	มือจับสี่เหลี่ยม 	850	945	978	1,011	1,011	
MN-U7374	มือจับสี่เหลี่ยม 	1,340	1,488	1,539	1,590	1,590	
MN-U8067	ขาบน-ล่าง 45x95 	4,140	4,628	4,840	4,985	4,985	6,252
MN-U8068	คิ้ว 	510	570	596	615	615	770
ชุดเสริมวงกบ อัลตราสลิ้ม							
MN-INF-01	กล่องร่องช่องแสง 45 มม. 	1,185	1,325	1,325	1,370	1,370	1,715
MN-INF-02	กล่องเปิดช่องแสง 45 มม. 	910	1,010	1,045	1,080	1,080	1,350
MN-INF-03	ชอยกลางช่องแสง 45 มม. 	1,170	1,300	1,340	1,385	1,385	1,730
MN-INF-05	กล่องก้าน 45 มม. 	920	1,010	1,050	1,090	1,090	1,365
MN-INF-04	ตบเรียบช่องแสง 45 มม. 	285	316	328	340	350	425
MN-U3675	คิ้วช่องแสง 	254	292	299	303	335	435
MN30435	เส้นปิดร่อง 	253	285	292	297	320	414

ชุดช่องแสง 4" x 6/8"

ยาว 6.40 M.

รายการ		ขาว	ชาอ่อน	ชาเข้ม	ชาดำ	สีฟัน	ลายไม้	
MN-U4203	กล่องร่อง (ร่อง 16 มม.)	 1.5	1,465	1,688	1,707	1,720	1,752	2,452
MN-U4204	กล่องเรียบ	 1.5	1,263	1,455	1,470	1,482	1,510	2,114
MN-U4205	วงกบข้างผนัง	 1.5	1,385	1,595	1,613	1,625	1,656	2,325
MN-U4206	ตบร่อง	 1.2	758	867	877	894	902	1,292
MN-U4210	กล่อง 2 หน้า	 1.5	2,125	2,446	2,473	2,491	2,537	3,545
MN-U4207	กล่องเปิด	 1.5	1,070	1,235	1,249	1,258	1,282	1,800
MN-U4208	ฝาปิด	 1.5	649	747	756	760	776	1,086
MN-U4209	ตบบังใบ	 480	480	554	560	564	575	798
ชุดช่องแสง 4" x 1"								
MN-IN4-01	กล่องเรียบ	 2.0	1,548	1,783	1,804	1,817	1,850	2,590
MN-IN4-02	กล่องร่อง	 2.0	1,868	2,152	2,176	2,192	2,233	3,126
MN-IN4-03	ตบร่อง	 1.5	892	1,028	1,040	1,048	1,067	1,494
MN-IN4-07	กล่องร่อง	 2.0	1,720	1,982	2,005	2,020	2,057	2,880
MN-IN4-08	ตบร่อง	 1.5	897	1,034	1,045	1,053	1,073	1,502
MN-IN4-09	เส้นชอยกลาง	 2.0	2,195	2,526	2,554	2,573	2,620	3,660
ชุดช่องแสง 5" x 1"								
MN-IN5-01		 2.0	1,770	2,040	2,064	2,079	2,118	2,965
MN-IN5-02		 2.0	2,203	2,539	2,567	2,587	2,635	3,688

รายการ	ขาว	ขาวอ่อน	ขาเข้ม	ขาดำ	สีฟัน	ลายไม้
MN-M30083 กล่องร่อง 12.5 มม.  1.5	1,500	1,734	1,768	1,788	1,788	2,568
MN-M30082 กล่องเรียบ  1.5	1,152	1,330	1,357	1,372	1,372	1,970
MN-M30084 กล่องเปิด  1.5	1,168	1,349	1,375	1,390	1,390	1,998
MN-M30218 เส้นชอยกลาง  1.5	1,540	1,779	1,813	1,833	1,833	2,628
MN-M30085 ฝาปิด  1.2	482	556	567	574	574	824
MN-M30086 ตบร่อง  1.2	680	785	800	809	809	1,163
MN-M30217 วงกบข้างผนัง  1.5	1,170	1,352	1,378	1,394	1,394	2,000
MN-M30220 ตบบังใบ 1 1/2"  1.5	312	357	361	368	368	532
MN-M30219 ตบบังใบ 1 6/8"  1.5	312	357	368	373	373	532
MN-U8059 กล่องร่อง 16.5 มม.  1.5	1,550	1,750	1,780	1,795	1,795	2,580
MN-U8060 ตบร่อง 16.5 มม.  1.2	680	790	800	815	815	1,170
MN-IN4-05 เส้นชอยกลาง 16.5 มม.  2.0	1,180	1,365	1,390	1,390	1,390	1,407
MN-MN5792A กล่องร่อง  2.0	1,890	2,178		2,219	2,260	3,164
MN-MN5791A กล่องเรียบ  2.0	1,458	1,680		1,712	1,745	2,440
MN-MN5793A กล่องเปิด  2.0	1,380	1,590		1,620	1,650	2,310

รายการ	ขาว	ขาวอ่อน	ขาวเข้ม	ชาดำ	สีฟัน	ลายไม้
MN-7920 บาน 2"x 4"	2.0	2,555	2,953	3,065	3,065	4,315
MN-7855 บาน 2"x 5"	2.3	3,080	3,550	3,590	3,685	5,095
MN-7854 วงกบ	1.8	1,875	2,130	2,157	2,210	3,060
MN-7880 ตบกล่องก้าน	1.5	1,128	1,298	1,313	1,325	1,860
MN-7857 เส้นต่อบาน	1.5	1,050	1,200	1,215	1,225	1,730
MN-7856 คิ้ว ร่อง 18 มม.	1.3	393	450	458	460	650
MN-7859 ตบล่างบาน	1.3	326	376	380	390	540
MN-7858 เส้นธรณี	1.5	620	707	715	720	1,025

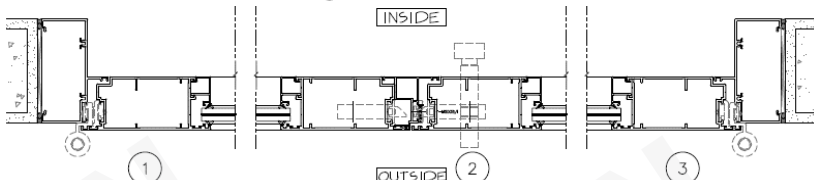
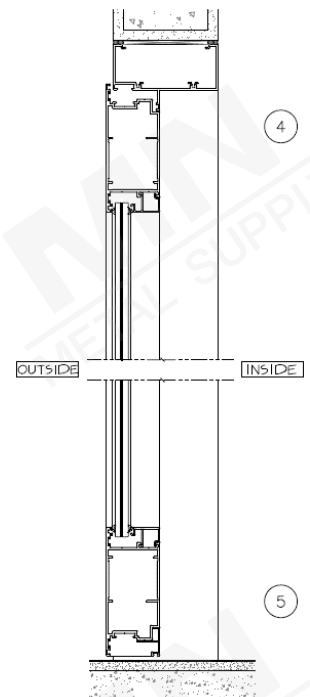
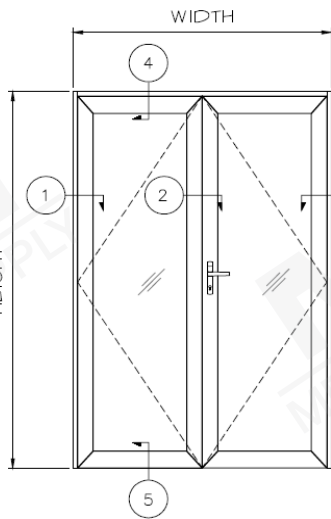

บานพับ WD12

มือจับ 20W16-ET

MSC32/I

ไส้กุ่มแจ 35x45

SCQ10

CDG10B

NL54

แกน 3531

รายการ	ภาพ	ความหนา	ขา	ขาอ่อน	ขาเข้ม	ขาดำ	สีฟัน	ลายไม้	
MN-PKM8003A	วงกบประตู (68 มม.)		1.4	1,450	1,640	1,670	1,700	1,764	2,394
MN-PKM8003	วงกบประตู (100 มม.)		1.4	1,840	2,110	2,150	2,160	2,240	3,040
MN-PKM8004	บาน (35x80)		1.4	1,380	1,560	1,590	1,620	1,680	2,280
MN-PKM8006	เส้นเสริมร่อง		1.0	280	318	324	324	324	456

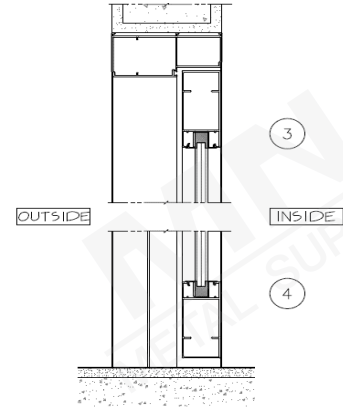
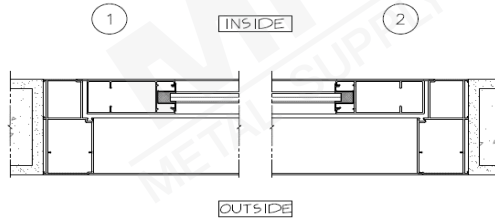
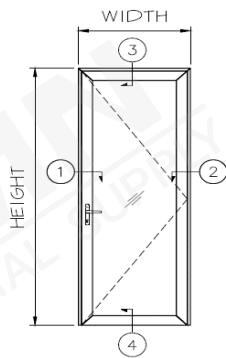

ชุดบานประตู สลิม

MN-TM3290	บาน (12x45)		1.5	1,185	1,360	1,390	1,410	1,440	1,970
MN-TM3293	วงกบประตู (70x42)		1.5	1,315	1,515	1,540	1,570	1,595	2,198

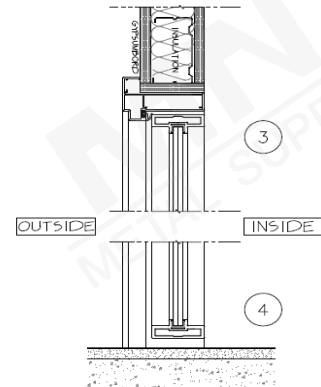
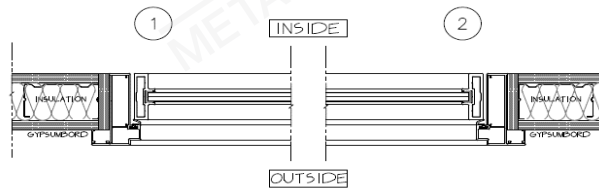
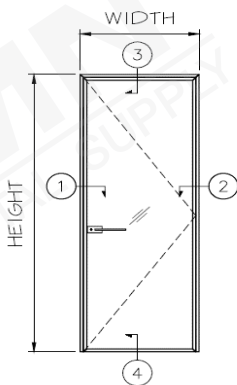







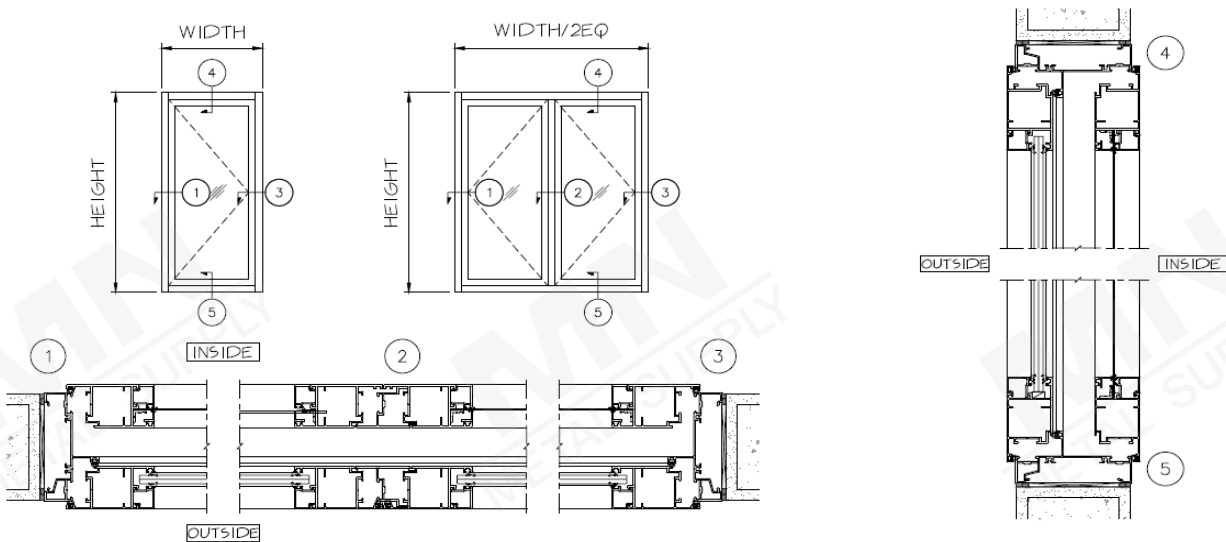
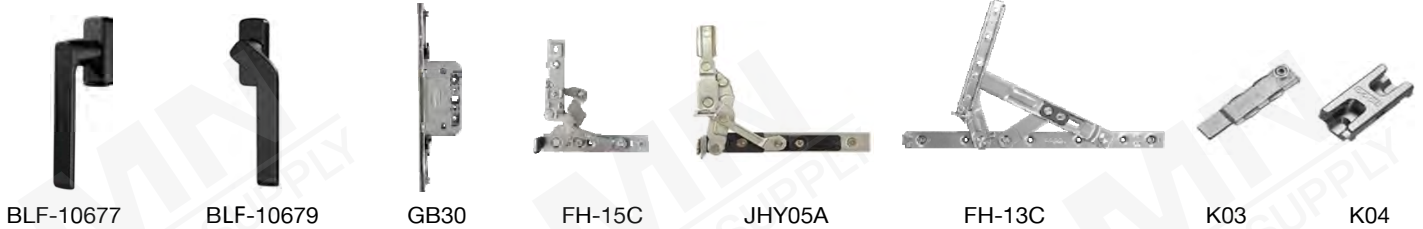

ชุดบานประตู กรอบบาน 4"

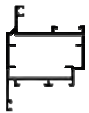

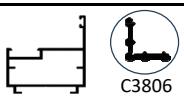



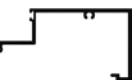

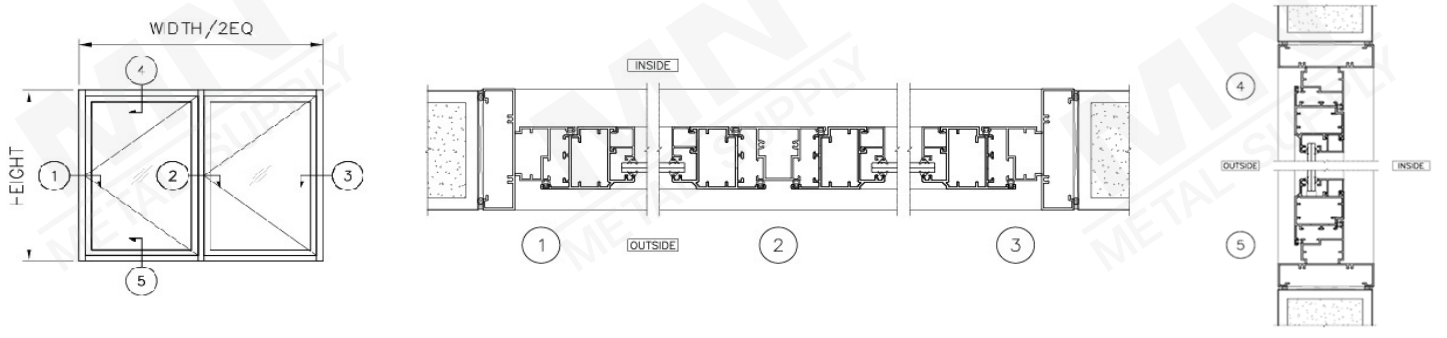
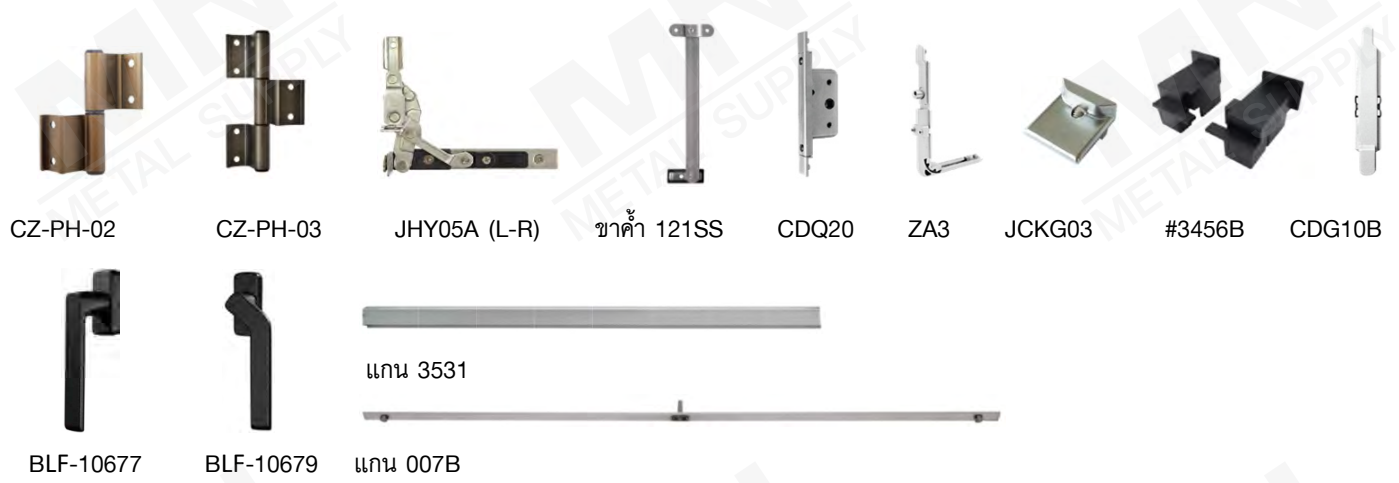

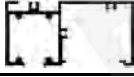

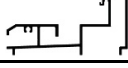



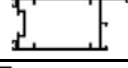
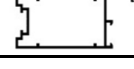

MN-M3850A	วงกบ		1.5	1,412	1,627	1,646	1,690	1,690	2,375
MN-M92887A	วงกบ 2 ทาง		1.5	2,172	2,499	2,527	2,546	2,593	3,622
MN-M50166	กรอบบาน		1.5	1,513	1,740	1,760	1,773	1,806	2,523
MN-M50165	คิ้ว		1.5	384	423	448	450	459	643

รายการ	ขาว	ชาอ่อน	ชาเข้ม	ชาดำ	สีฟัน	ลายไม้
MN-U7601 กล่องวงกบ	1.4	1,589	1,831	1,866	1,866	2,660
MN-U7603 ตบกล่องวงกบ	1.4	1,175	1,354	1,380	1,380	1,967
MN-U7602 แบ่งบาน	1.4	2,460	2,836	2,890	2,890	4,120
MN-U7714 บานเปิด	1.5	1,530	1,762	1,796	1,796	2,560
MN-U7622 เส้นต่อบาน	1.4	750	864	885	885	1,255
MN-U7715 คิ้วช่องแสง	1.2	449	517	527	527	750
MN-U7716 คิ้วบานเปิด	1.2	313	360	367	380	524
MN-U7604 เส้นตบเรียบ	1.0	75	82	85	90	125
MN-B-21 ข้อต่อประกอบมุม ยาว 3.0 ม.	Mill	2,095				



รายการ				ขาว	ชาอ่อน	ชาเข้ม	ชาดำ	สีพื้น	ลายไม้
MN-50154	กรอบบาน		1.5	1,373	1,568	1,597	1,621	1,621	2,330
MN-U2597	คิ้ว		1.0	253	290	295	299	299	423
MN-50624A	กรอบบาน		1.5	1,649	1,885	1,922	1,950	1,950	2,760
MN-M50624			1.8	1,840	2,100	2,144	2,176	2,176	3,080
MN-M51097	วงกบ		1.5	904	1,030	1,053	1,069	1,069	1,513
MN-51097A	วงกบ		1.5	1,076	1,225	1,254	1,273	1,273	1,802
MN-U6358	ตัวแบ่งบาน		1.8	1,645	1,880	1,916	1,945	1,945	2,753
MN-M50626	เส้นบังใบ		1.5	1,010	1,165	1,177	1,195	1,195	1,690
MN-M50625	คิ้ว ร่อง 12 มม.		1.3	403	460	469	476	476	674
MN-M50291	คิ้ว ร่อง 16.5 มม.		1.3	345	397	402	408	408	578
MN-U3447A	วงกบ 4"		2.0	1,806	2,065	2,104	2,135	2,135	3,022



รายการ	ภาพ	ขนาด	ขาว	ชาอ่อน	ชาเข้ม	ชาดำ	สีฟัน	ลายไม้
MN-M50263	รางบน 	2.0	3,402	3,930	4,007	4,007	4,007	5,746
MN-M50238	รางข้าง 	2.0	1,789	2,067	2,107	2,107	2,107	3,021
MN-M30253	รางล่าง 	2.0	2,430	2,800	2,840	2,910	2,910	4,100
MN-M30335	ตบรางบน 	1.5	753	866	882	885	885	1,275
MN-M50156	ตบรางข้าง 	1.5	446	515	525	530	560	760
MN-U5548	เสริมข้าง 	2.0	981	1,134	1,155	1,155	1,155	1,650
MN-M50288	กรอบบาน 3" 	1.8	1,827	2,127	2,168	2,168	2,168	3,102
MN-M50289	บังใบนอก 3" 	1.8	1,951	2,272	2,315	2,315	2,315	3,312
MN-M50290	บังใบใน 3" 	1.8	1,951	2,272	2,315	2,315	2,315	3,312
MN-M50291	คิ้วบาน 3" ร่อง 12.5 มม. 	1.3	331	382	390	397	410	570
MN-U4222	กรอบบาน 4" 	1.8	2,197	2,536	2,585	2,585	2,585	3,698
MN-U4362	บังใบนอก 4" 	1.8	2,268	2,617	2,667	2,670	2,670	3,830
MN-U3713	คิ้วบาน 4" ร่อง 12.5 มม. 	1.5	461	533	543	543	545	779
MN-M30294	กรอบบาน 60 มม. 	1.8	1,700	1,962	2,000	2,000	2,020	2,860
MN-M30296	เส้นตบบังใบ 	1.5	473	546	557	557	567	798
MN-M30295	คิ้วบาน 60 มม. ร่อง 12.5 มม. 	1.2	259	295	305	307	325	440
MN-8139	ชอยแบ่งบาน 1.6" 	1.5	1,275	1,468	1,495	1,495	1,495	2,130
MN-M51076	ชอยแบ่งบาน 3" 	1.8	2,138	2,468	2,515	2,515	2,515	3,598
MN-U2467	ยูฟิ่งพื้น 	1.5	439	507	517	517	517	740
MN-U6785	ธรณีบานเฟี้ยม 	2.0	1,179	1,362	1,389	1,390	1,390	1,995



FTT01
800.-



FST-01
800.-



FBT01
700.-



FBT-01
700.-



FH-01
240.-



FH-02
240.-



FH-02H
320.-



FH-01ST
350.-



CDQ20
150.-



T28
165.-



T29
185.-

ชุดบานเพิ่มหน้าต่าง

ยาว 6.40 M.

รายการ				ขาว	ขาวอ่อน	ขาเข้ม	ชาดำ	สีฟัน	ลายไม้
FQ-160-001	บานเพิ่ม		1.3	765	860	880	895	913	1,260
FQ-160-002	ขวางบน		1.3	785	895	910	930	948	1,310
	คิ้วเท ร่อง 13 มม.	 MN-U4638 MN-U4637	1.2	650	740	754	768	810	1,100

ชุดบานเพิ่มนอก

ยาว 6.40 M.

FQ-160-004	รางบน-ล่าง-ข้าง		1.6	2,668	3,013	3,071	3,128	3,301	4,393
FQ-160-003	รางล่างภายใน		1.6	1,515	1,715	1,750	1,780	1,875	2,505
FQ-168-174	บาน		2.0	3,271	3,694	3,765	3,835	4,047	5,386
FQ-168-175	บังใบบาน		1.4	745	840	860	875	920	1,225
FQ-089-026	บังใบบานเปิด		1.2	645	730	745	756	795	1,064
FQ-168-238	ปิดร่องบาน		1.2	368	416	425	435	455	608
FQ-168-176	เสริมแกน		1.4	598	676	690	705	740	988
FQ-168-178	หัว SS			250					



TR5
880.-



BR6
1,525.-



HG4
325.-



HG5
450.-

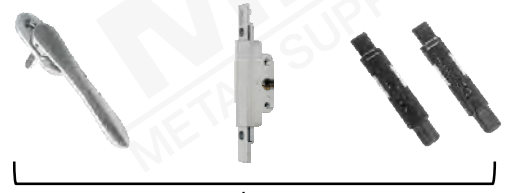

อุปกรณ์บานเปิด



MSC002



EP1045B
22.-/ม.





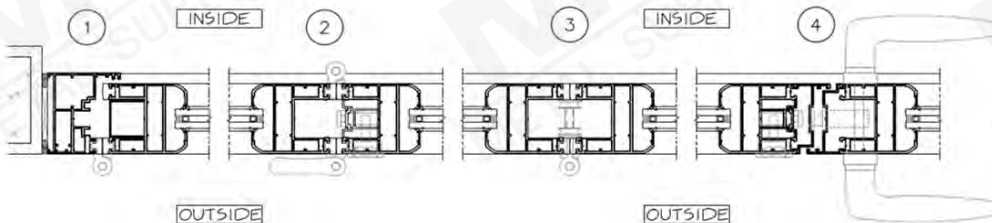
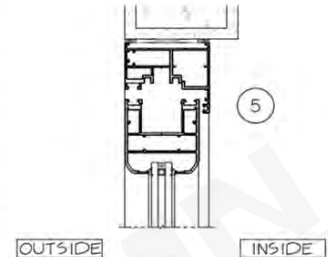
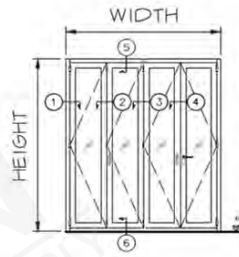





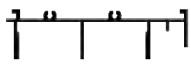
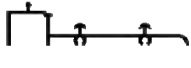
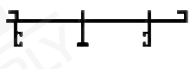

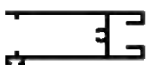

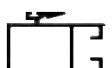
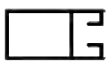

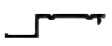









EPE67-9.8
20.-/ม.











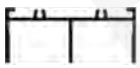









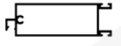
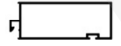
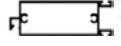







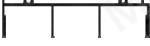

ชุดบานเลื่อน

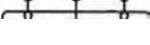
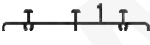
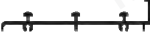
- บานเลื่อนทั่วไป
- บานเลื่อน 3 ราง (105 มิล)
- บานเลื่อนพิเศษ 4” (ร่อง 9.50 มิล)
- บานเลื่อนราง 110 มิล (ร่อง 12 มิล)
- บานเลื่อนใหญ่ 4” (ร่อง 12 มิล)
- บานเลื่อนใหญ่ 130 มิล
- บานเลื่อนใหญ่ 6”
- ยูโรไทย
- บานเลื่อนใหญ่ 4” (ร่อง 28 มิล)
- บานเลื่อนรางแขวน
- บานเลื่อนยูโร 4”
- บานเลื่อนยูโร 2021 - 5 นิ้วครึ่ง
- ยูโรนอก 2 และ 4 บาน
- ยูโรนอก 3 และ 6 บาน
- บานเลื่อนยูโร 4” MT
- บานกระทุ้ง-บานเปิด MT
- บานเลื่อนยูโร 3.5” MT

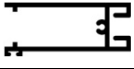
รายการ	ขา	ขาอ่อน	ขาเข้ม	ขาต่ำ	สีพื้น	ลายไม้
รางบน 	1.2	1,090	1,265	1,302	1,327	1,880
	1.5	1,261	1,467	1,507	1,536	2,180
	2.0	1,665	1,935	1,988	2,026	2,875
รางล่าง 	1.2	895	1,039	1,068	1,088	1,545
	1.5	1,025	1,193	1,226	1,249	1,770
	2.0	1,310	1,490	1,530	1,560	2,210
รางข้าง 	1.2	845	980	1,007	1,026	1,455
	1.5	1,000	1,162	1,194	1,217	1,725
	2.0	1,310	1,523	1,565	1,595	2,260
ขวางบน 	1.2	640	745	765	780	1,105
	1.5	745	865	889	906	1,285
	2.0	930	1,080	1,110	1,130	1,605
ขวางล่าง 	1.2	850	986	1,013	1,032	1,465
	1.5	1,005	1,167	1,199	1,222	1,735
	2.0	1,280	1,490	1,530	1,560	2,210
เสาเกี่ยว 	1.2	820	949	975	994	1,405
	1.5	945	1,104	1,134	1,156	1,635
	2.0	1,180	1,383	1,420	1,447	2,050
เสาเกี่ยว 2" 	1.5	1,165	1,352	1,389	1,415	2,002
	2.0	1,450	1,687	1,733	1,766	2,498
เสาอุญแจ 	1.2	800	929	954	972	1,375
	1.5	970	1,125	1,155	1,177	1,665
	2.0	1,260	1,463	1,503	1,530	2,165
เสาดาย 	1.2	520	602	618	630	895
	1.5	630	730	750	764	1,085
	2.0	805	934	960	978	1,390
ตบธรณี 	1.0	260	300	308	314	445
	1.2	310	358	368	375	535

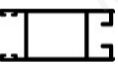
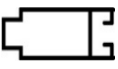
รายการ		ขา	ขาอ่อน	ขาเข้ม	ขาดำ	สีพื้น	ลายไม้	
ชนกกลางบานเลื่อน		1.0	290	330	345	350	500	
		1.2	360	423	430	440	625	
เส้นต่อกลาง		1.0	535	627	640	650	925	
		1.2	620	725	739	753	1,070	
กรอบมุ้งบานเลื่อน		1.0	440	515	525	535	755	
		1.2	515	603	615	626	885	
MN-M2068	ตัวแบ่งบาน		1.2	725	850	866	883	1,250
MN-U2093A	กรอบมุ้งใหญ่ 47 มิล		1.4	640	746	760	775	1,100
ชนกกลางมุ้ง		1.0	170	199	203	206	295	
		1.2	220	258	263	268	380	
L กันตก		5/8"	110	129	130	134	190	
		6/8"	210	245	250	255	360	
MN-U2285	รางล่างขาสูงกันตก		1.5	1,345	1,574	1,604	1,635	2,320
MN-U1805			1.75	1,595	1,868	1,904	1,940	2,750
MN-M42261	รางล่างขาสูงไม่มีกันตก		1.5	1,240	1,453	1,480	1,509	2,140
MN-U1806	ตบธรณีขาสูง		1.2	370	430	439	448	635
รางบนเสริมกล่อง		1.2	1,465	1,716	1,749	1,782	2,530	
		1.5	1,672	1,960	1,999	2,037	2,890	
รางล่างเสริมกล่อง		1.2	1,405	1,649	1,680	1,713	2,430	
		1.5	1,655	1,938	1,975	2,013	2,855	
รางข้างเสริมกล่อง		1.2	1,225	1,437	1,465	1,493	2,120	
		1.5	1,465	1,718	1,752	1,785	2,530	
MN-U3908	รางบนเสริมกล่อง		1.5	1,795	2,103	2,143	2,184	3,100
MN-U3851	รางล่างเสริมกล่อง		1.5	1,545	1,810	1,846	1,880	2,670
MN-U3850	รางข้างเสริมกล่อง		1.5	1,425	1,672	1,704	1,737	2,465
MN-U3848	ตบรางบนติดกล่อง		1.5	1,095	1,285	1,310	1,335	1,895
MN-U3849	ตบรางข้างติดกล่อง		1.5	785	918	936	954	1,355





รายการ		ขา	ขาอ่อน	ขาเข้ม	ขาดำ	สีฟัน	ลายไม้	
รางบน 3"		1.2	870	998	1,026	1,037	1,470	
		1.5	1,037	1,189	1,222	1,235	1,752	
รางล่าง 3"		1.2	640	735	755	764	1,083	
		1.5	779	893	917	927	1,315	
รางข้าง 3"		1.2	682	782	803	812	1,150	
		1.5	893	1,024	1,052	1,064	1,509	
เสริมรางบน		1.2	536	614	630	638	904	
เสริมรางล่าง		1.2	439	500	517	523	740	
เสริมรางข้าง		1.2	405	460	477	480	684	
MN-U4373	รางบน		1.2	772	885	909	919	1,303
MN-U4813	รางล่างตรง		1.5	700	802	824	840	1,182
MN-U5291	รางล่างเท		1.2	720	826	848	858	1,216
MN-U4372	รางล่าง 44 มม.		1.2	323	370	379	381	543
ชุดกรอบมุ้งบานเลื่อน								
MN-U3016	กรอบมุ้ง		1.1	844	967	993	1,004	1,420
MN-U4050	กรอบมุ้ง		1.2	844	967	993	1,020	1,420
MN-U5211A	ขวางบน-ล่าง		1.2	880	1,009	1,036	1,048	1,482
MN-U3654A	ชนกลางมุ้งใหญ่		1.0	250	286	294	297	422
MN-U7181	ฉากล๊อคมุ้ง SS		Mill	175				
MN-U7182	ตัวตบติดมุ้ง SS		1.0	130	140	145	150	210
เส้นตบแต่ง								
MN-U3531	เส้นหลังเต่า 6.10 M.			205	228	235	240	322
MN-U5780	เส้นหลังเต่า 6.10 M.			230	260	265	270	375
M4478	เส้นหลังเต่า 6.10 M.			208	230	235	240	322
MN-3206	เส้นกลาง 6x32		1.2	250	280	288	295	418

รายการ		ขาว	ชาอ่อน	ชาเข้ม	ชาดำ	สีพ่น	ลายไม้
MN-U3495	กล่องเรียบ  1.5	1,290	1,482	1,510	1,540	1,540	2,209
MN-U3492	รางบน  1.3	1,230	1,413	1,440	1,468	1,468	2,105
M40767		1.5	1,419	1,632	1,660	1,693	2,428
MN-U3493	รางข้าง  1.3	1,032	1,186	1,209	1,232	1,232	1,767
M40766		1.5	1,143	1,313	1,339	1,365	1,957
U6017	รางล่าง  1.5	977	1,122	1,144	1,166	1,166	1,672
MN-U3494	รางล่างมีปีก  1.3	950	1,090	1,115	1,136	1,136	1,626
M40936		1.5	1,092	1,255	1,277	1,302	1,870
MN-U3686	รางล่างกันตก  1.3	1,028	1,180	1,204	1,227	1,227	1,759
M40765		1.5	1,162	1,334	1,360	1,386	1,985
MN-U4385	รางล่างประตูกันตก  1.5	1,217	1,397	1,425	1,452	1,452	2,082
MN-U4010	ตบธรณีรางล่างเตี้ย  1.2	310	357	364	370	370	532
MN-U4023F	ขวางล่าง  1.5	1,012	1,163	1,186	1,208	1,208	1,733
M41353	เสาเกี่ยว 2"  1.2	990	1,136	1,158	1,180	1,180	1,688
M41354		1.5	1,174	1,347	1,373	1,399	2,002
MN-U3900	เสากุกญแจ  1.3	1,046	1,200	1,224	1,247	1,247	1,784
MN-U4282		1.5	1,158	1,329	1,355	1,380	1,975
MN-U3899	เสาเสียบ  1.3	1,026	1,177	1,200	1,223	1,223	1,750
MN-U4281		1.5	1,174	1,347	1,373	1,399	2,002
MN-M42910	เสาเกี่ยว 2 ทาง 2"  1.5	1,353	1,552	1,582	1,613	1,613	2,307
MN-U3269	เส้นประตูมึริม 2ทาง 6.10 ม.  1.2	464	513	542	553	553	790
M40182	เส้นเสียบมุ้ง  1.2	304	349	352	363	363	520
M2044	เส้นเสียบมุ้ง  1.0	191	222	226	230	230	330

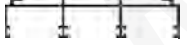
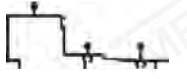
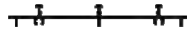
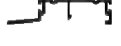
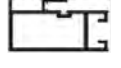
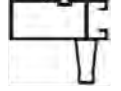

รายการ		รูป	ขา	ขาอ่อน	ขาเข้ม	ขาดำ	สีฟัน	ลายไม้	
MN-U4173B	รางบน-รางข้าง		1.3	1,442	1,654	1,699	1,718	1,718	2,436
			1.5	1,600	1,834	1,884	1,905	1,905	2,702
MN-U3002	รางล่าง		1.5	1,431	1,640	1,685	1,704	1,704	2,417
MN-U7866A	รางล่าง		1.5	2,135	2,520	2,585	2,620	2,620	3,720
MN-U3015A	ตบธรณีขาสูง		1.2	430	493	506	512	512	726
MN-U3814	ขวางบน-ล่าง		1.5	1,064	1,220	1,253	1,268	1,268	1,797
MN-U4383	ขวางบน		1.5	992	1,138	1,169	1,182	1,182	1,676
MN-U3901A	เสากี่ยาว 2"		1.3	1,100	1,270	1,306	1,320	1,320	1,868
MN-U4283A			1.5	1,244	1,425	1,463	1,480	1,480	2,093
MN-U3900	เสากุญแจ		1.3	1,060	1,214	1,247	1,260	1,260	1,784
MN-U4282			1.5	1,174	1,344	1,380	1,396	1,396	1,975
MN-U3899	เสาเสียบ		1.3	1,040	1,190	1,223	1,237	1,237	1,750
MN-U4281			1.5	1,189	1,362	1,399	1,415	1,415	2,002
MN-U5779	เสากุญแจมัดตีพ้อย		1.5	1,249	1,430	1,469	1,485	1,485	2,100
MN-U4855	ตัวตบ		1.2	234	268	278	280	280	399
MN-U5482A	ตัวเสียบ		1.2	510	586	602	608	608	863
MN-U7111	ตัวเสียบ (ตัวใหม่)		1.3	754	864	888	898	898	1,273
MN-U6949	เสริมเสากี่ยาว		1.3	529	606	623	630	630	893
MN-U7372	ตบเสากี่ยาวสองฝั่ง		1.3	828	949	975	986	986	1,398

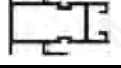
ชุดบานเลื่อน (ร่อง 12 มิล)





MN-U6047	เสากุญแจมัดตีพ้อย		1.5	1,237	1,417	1,455	1,472	1,472	2,082
MN-M42074	ขวางบน-ล่าง		1.8	1,260	1,445	1,484	1,500	1,500	2,128
MN-U6559	เสาเสียบ		1.5	1,169	1,339	1,375	1,390	1,390	1,967
MN-U6560	เสากุญแจ		1.5	1,155	1,323	1,359	1,374	1,374	1,944
MN-U6561	เสากี่ยาว		1.5	1,226	1,404	1,442	1,458	1,458	2,063

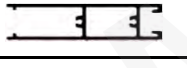
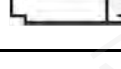
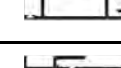
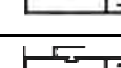
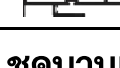



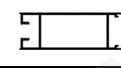

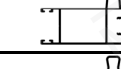



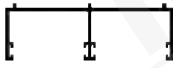

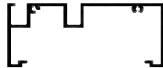
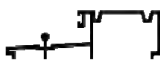

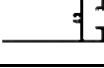

รายการ	ภาพ	ขนาด	ขาว	ขาวอ่อน	ขาวเข้ม	ชาดำ	สีพ่น	ลายไม้
MN-U4075	รางบน-ข้าง 	1.5	1,613	1,849	1,900	1,920	1,920	2,725
MN-U4077A	รางล่าง 	1.5	1,539	1,765	1,813	1,833	1,833	2,599
MN-U6285	รางล่าง 3 ราง 	1.5	1,019	1,169	1,200	1,214	1,214	1,720
MN-U6286	ตบธรณี 	1.5	425	488	500	507	507	720
MN-U4046	เสากี่ยาว 	2.0	1,798	2,059	2,115	2,138	2,138	3,029
MN-U4047	เสากี่ยาวก้าน 	2.0	2,210	2,532	2,600	2,630	2,630	3,721
MN-U4048	เสากูญแจก้าน 	2.0	1,982	2,270	2,330	2,357	2,357	3,335
MN-U4059	เสากี่ยาว 2 ทาง 	2.0	2,027	2,322	2,384	2,410	2,410	3,415
MN-U3015A	ตบธรณี 	1.2	430	493	506	515	515	726



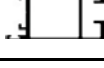
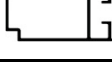

ชุดบานเลื่อน บาน 3"

MN-U4803	รางบน-ข้าง 44 มิล 	1.8	2,080	2,387	2,450	2,479	2,479	3,519
MN-U4804A	รางล่าง 44 มิล 	1.8	1,764	2,023	2,077	2,100	2,100	2,979
MN-U4670A	ขวางบน-ล่าง 3.5" 	2.3	1,789	2,049	2,104	2,128	2,128	3,010
MN-U4805A	เสาลี้น 3" 	2.0	1,805	2,067	2,123	2,147	2,147	3,037
MN-U4806A	เสากูญแจ 3" 	2.0	1,646	1,885	1,936	1,958	1,958	2,773
MN-U4807A	เสากี่ยาว 3" 	2.0	1,960	2,246	2,307	2,333	2,333	3,300
MN-U4808A	เสากี่ยาว 2 ทาง 3" 	2.0	2,230	2,556	2,625	2,654	2,654	3,755

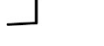

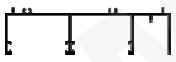





ชุดบานเลื่อน บาน 3" (ร่อง 9.5 มิล)

MN-U7526	เสากูญแจ 3" 	1.5	1,328	1,521	1,562	1,580	1,580	2,235
MN-U7527	เสาลี้น 3" 	1.5	1,403	1,607	1,650	1,669	1,669	2,360
MN-U7528	เสากูญแจก้าน 60 มม. 	1.3	1,305	1,495	1,535	1,553	1,553	2,197
MN-U7529	เสาลี้นก้าน 60 มม. 	1.3	1,339	1,547	1,589	1,607	1,607	2,273

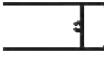

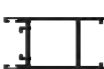



รายการ		ขาว	ขาวอ่อน	ขาวเข้ม	ขาวดำ	สีฟัน	ลายไม้
MN-M40301	รางบน 	1.8	1,600	1,837	1,887	1,908	2,705
		2.0	1,973	2,263	2,324	2,350	3,333
MN-M40302	รางข้าง 	1.8	1,755	2,012	2,067	2,090	2,964
		2.0	1,886	2,162	2,220	2,246	3,185
MN-U5843	เฟรมข้าง 1.6 	1.8	1,950	2,257	2,298	2,324	3,295
MN-M40303	รางล่าง 	1.8	1,700	1,950	2,003	2,026	2,873
MN-M42943	รางล่าง 2 ราง 	1.8	1,546	1,772	1,820	1,840	2,610
MN-M42882	ขวางบน 	1.8	1,010	1,158	1,190	1,203	1,710
MN-M42883	ขวางล่างเป็น 	1.8	2,097	2,405	2,470	2,498	3,540
MN-M42884	ขวางล่างตาย 	1.8	1,402	1,607	1,650	1,670	2,365
MN-M42880	เสาเกี่ยว 	1.8	1,816	2,080	2,136	2,160	3,058
MN-M42879	เสาकुญแจ 	1.8	1,664	1,906	1,957	1,979	2,800
MN-M41496	เสาเสียบยาว 	1.8	1,786	2,046	2,100	2,125	3,000
MN42881	เสาตาย (42913) 	1.8	938	1,076	1,105	1,118	1,585
MN-M40954	ตอกกลาง 	1.8	1,709	1,958	2,010	2,033	2,876
MN-M42651	เสามุม 90° 	1.8	2,510	2,876	2,953	2,986	4,225
MN-M43269	เสาकुญแจ 	1.8	1,682	1,927	1,978	2,000	2,830
MN-M41135	เสาเสียบ 	1.8	1,716	1,966	2,019	2,040	2,888
MN-U3485	เสริมบน ชุดใหญ่ 	1.5	765	877	908	918	1,292
MN-U3486	เสริมข้าง ชุดใหญ่ 	1.5	662	759	779	788	1,117
MN-U3487	เสริมล่าง ชุดใหญ่ 	1.5	727	834	856	865	1,228
M4991	ตบธรณี 	1.2	518	593	610	616	875







รายการ		ขาว	ชาอ่อน	ชาเข้ม	ชาดำ	สีฟัน	ลายไม้
MN-M42500	รางบน-รางข้าง  1.8	2,158	2,474	2,541	2,570	2,570	3,644
MN-M42501	รางล่าง  2.0	2,147	2,461	2,528	2,557	2,557	3,625
MN-M42986	เส้นเสริมข้าง  1.5	659	760	776	785	785	1,132
MN-M4991	ตบธรณี  1.2	518	593	610	616	616	875
MN-M43110	ฝาตบ  1.2	293	335	345	348	348	494

ชุดบานเลื่อนใหญ่ 6"

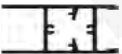





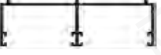
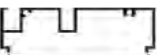

MN-M41479	รางล่าง  2.0	2,464	2,825	2,902	2,935	2,935	4,161
MN-M41478A	เสริมรางบน  1.8	896	1,027	1,055	1,087	1,087	1,512
MN-M41477A	เสริมรางข้าง  1.8	1,006	1,153	1,187	1,198	1,198	1,699
MN-M41412	ขวางบน-ล่างตาย  2.0	1,397	1,602	1,646	1,664	1,664	2,360
MN-M41406	ขวางล่างเป็น  2.0	2,060	2,360	2,424	2,452	2,452	3,469
MN-M41409	เสาเกี่ยว  2.0	1,889	2,163	2,221	2,246	2,246	3,178
MN-M41411	เสากุกญแจ  2.0	1,839	2,106	2,163	2,187	2,187	3,098
MN-M41410	เสาเสียบ  2.0	1,793	2,054	2,109	2,133	2,133	3,018
MN-M41407	เสริมร่อง 25 มิล  1.2	304	348	358	362	362	513
MN-M41408	เสริมร่อง 18 มิล  1.2	421	482	496	500	500	711

ชุดยูโรไทย



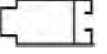





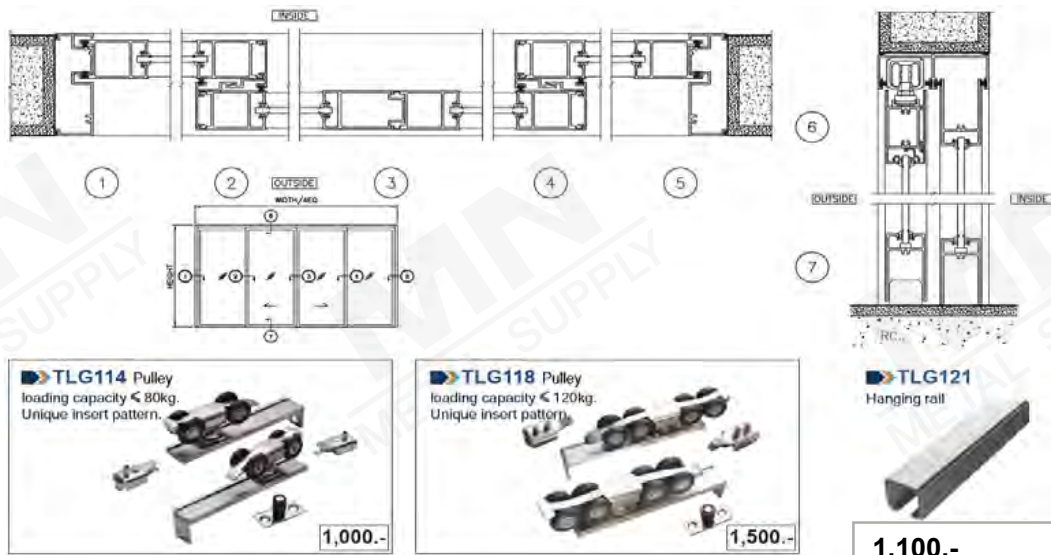

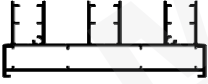
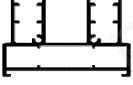
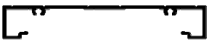

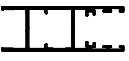





MN-M30087	กรอบบาน  2.0	2,177	2,493	2,560	2,592	2,592	3,663
MN-M30088	ตบเสาเกี่ยว  1.5	819	939	965	976	976	1,383
MN-M30409	ตบเกี่ยว 2 ทาง  1.5	1,340	1,538	1,579	1,599	1,599	2,265
MN-M30089	ตบเสาเสียบ  1.5	626	717	737	747	747	1,056
MN-M30090	เสริมร่อง 16 มิล  1.2	450	516	530	537	537	760
MN-B-21	ข้อต่อประกอบมุม ยาว 3.0 ม.  Mill	2,148					



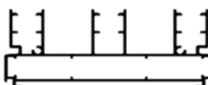
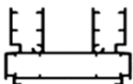

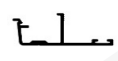





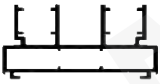





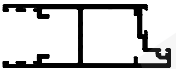

รายการ		ขาว	ขาวอ่อน	ขาวเข้ม	ชาดำ	สีฟัน	ลายไม้
M40124	ขวางบน 	2.5	1,160	1,329	1,365	1,380	1,957
M40119	ขวางล่างเป็น 	2.5	2,600	2,980	3,060	3,094	4,378
M40118	ขวางล่างตาย 	2.5	1,720	1,974	2,027	2,050	2,907
M40123	เสาก๊วย 	2.5	2,147	2,460	2,526	2,554	3,614
M40117	เสากุญแจ 	2.5	2,084	2,387	2,450	2,479	3,507
M40116	เสาลีบบ 	2.5	1,982	2,270	2,331	2,357	3,335
M40121	เสาทาย 	2.5	1,078	1,236	1,269	1,284	1,820

ชุดบานเลื่อนรางแขวน







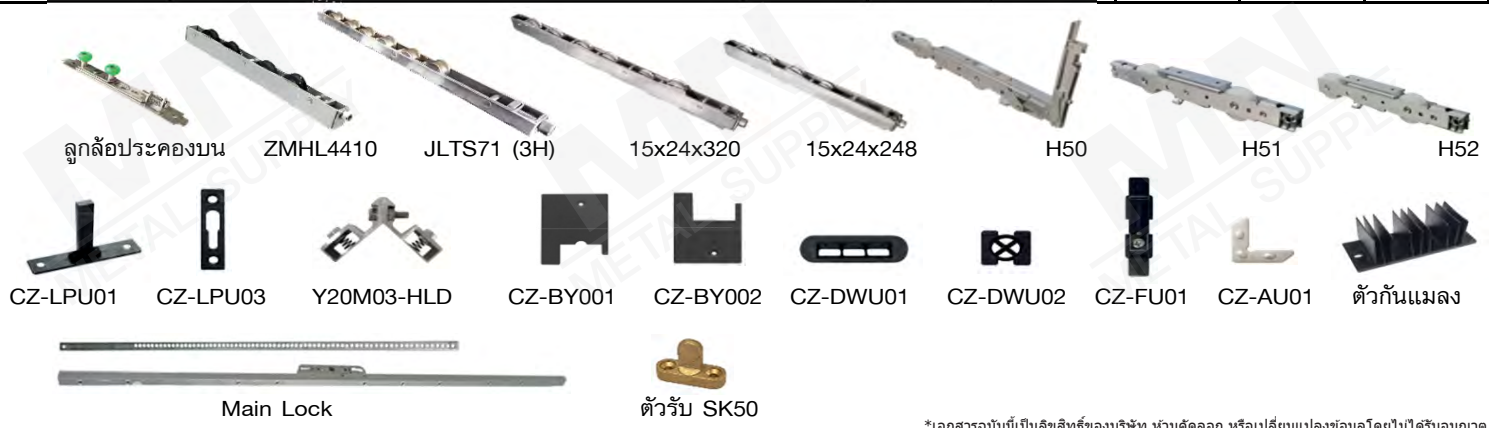

MN-M40301	รางบน 	1.8	1,602	1,834	1,887	1,908	1,908	2,705
		2.0	1,973	2,263	2,324	2,350	2,350	3,333
MN-M40302	รางข้าง 	1.8	1,755	2,012	2,067	2,090	2,090	2,964
		2.0	1,886	2,162	2,221	2,246	2,246	3,185
MN-U6359	ขวางบนรางแขวน 	1.8	1,539	1,763	1,810	1,830	1,830	2,590
MN-U6360	ตบข้างขวางบน 	1.2	323	359	368	373	373	528
MN-M42879	เสากุญแจ 	1.8	1,664	1,906	1,957	1,779	1,779	2,800
MN-M41135	เสาลีบบยาว 	1.8	1,786	2,046	2,100	2,125	2,125	3,006
MN-U6357A	ตบเกี่ยวเสากุญแจ 	1.3	713	818	840	850	850	1,208
MN-M42884	ขวางล่างตาย 	1.8	1,402	1,607	1,651	1,670	1,670	2,367
MN-U5311	คิ้ว 	1.2	254	292	299	303	303	429

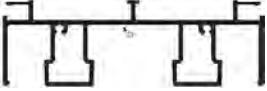
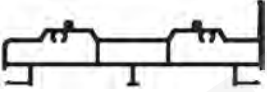

รายการ	ภาพ	ขนาด	ยาว	ขาอ่อน	ขาเข้ม	ขาต่ำ	สีพื้น	ลายไม้
MN-U7463	เฟรมสามราง 4" 	1.5	2,660	3,005	3,062	3,120	3,120	4,416
MN-U7464	เฟรมสองราง 2.5" 	1.5	1,868	2,109	2,149	2,190	2,190	3,099
MN-U7465	กล่องเรียบ 101.6x20 มม. 	1.5	1,164	1,315	1,340	1,366	1,366	1,938
MN-U7466	กรอบบาน 	1.5	1,506	1,700	1,733	1,765	1,765	2,499
MN-U7870	บานกระจก 2 ชั้น 	1.5	1,506	1,700	1,733	1,765	1,765	2,499
MN-U7927	เสาเกี่ยว 35 มม. 	1.8	978	1,125	1,150	1,150	1,150	1,615
MN-U7928	กล่องก้านเกี่ยว 35 มม. 	1.8	1,655	1,908	1,945	1,945	1,945	2,735
MN-U7468	ตบเสาเกี่ยว 	1.2	469	530	556	568	585	780
MN-U7469	ตบเสาเกี่ยวสองฝั่ง 	1.2	745	840	858	875	875	1,240
MN-U7467	ชนกลาง-รับลิ้น 	1.3	425	485	490	500	520	712
MN-U7471	ตบราง 	1.0	198	220	228	230	240	326
MN-U7472	ตัวต่อราง 	1.2	283	320	326	332	360	470
MN-U8235	ตบราง 	1.0	150	172	175	178	182	256
MN-U8234	ชนข้าง - รับลิ้น 	1.2	230	265	270	275	280	385
MN-U7536	กล่องเรียบ 101.6x25 มม. 	1.5	1,220	1,380	1,407	1,434	1,445	2,034
MN-U7594	เฟรม 3 ราง กั้นฝน 	1.3	2,427	2,740	2,793	2,845	2,845	4,027
MN-U7595	เฟรม 2 ราง กั้นฝน 	1.3	1,682	1,900	1,936	1,972	1,972	2,790
MN-U7596	เส้นต่อเฟรม 	1.2	506	570	585	595	595	839
MN-U7597	เส้นตบกั้นฝน 	1.2	460	520	530	540	540	760
MN-U7552	เส้นเสียบ SS 	1.2	253	286	295	297	297	420
MN-8186	ตัวยูปิดร่อง 	1.2	253	290	298	298	305	425
MN-U8190	รางล่างขาเตี้ย 	1.5	990	1,128	1,172	1,172	1,172	1,650

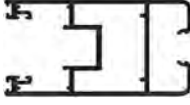





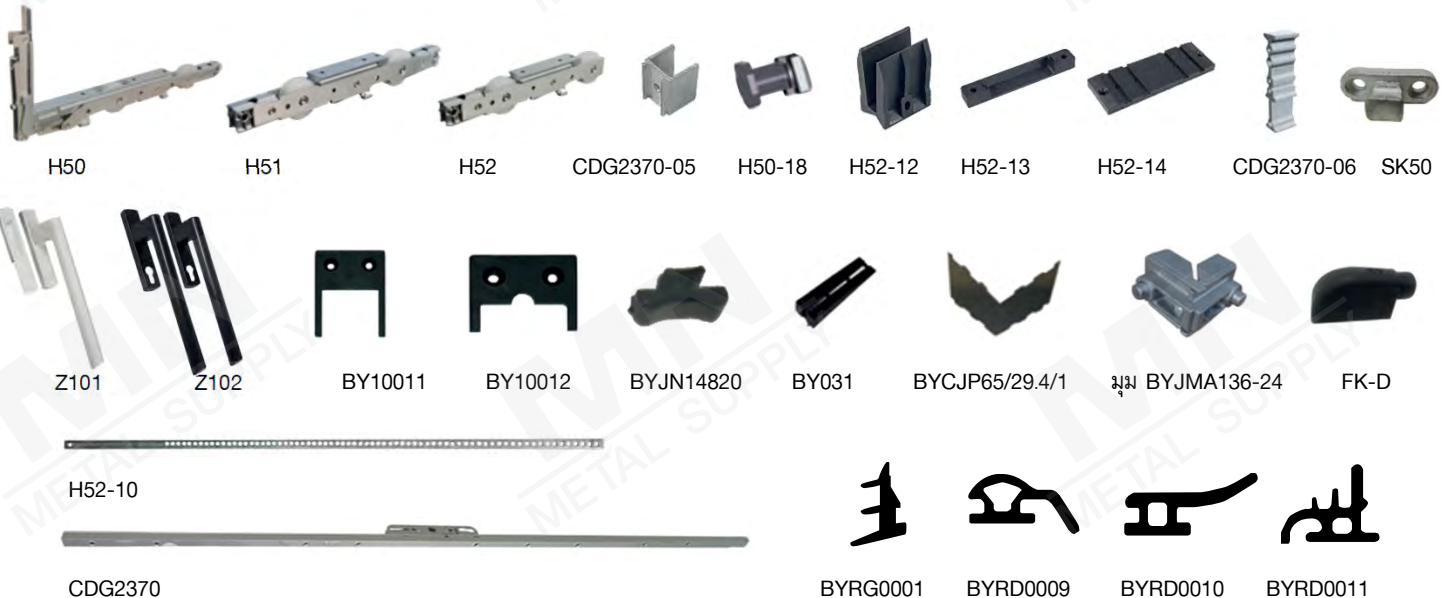



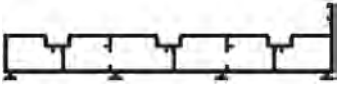
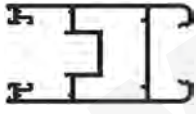

รายการ		ขาว	ชาอ่อน	ชาเข้ม	ชาดำ	สีฟัน	ลายไม้
MN-U7125	เฟรมสองราง  2.0	2,900	3,330	3,418	3,456	3,456	4,900
MN-U7126	เฟรมสามราง  2.0	4,436	5,080	5,217	5,275	5,275	7,510
MN-U7545	รางรับล้อ  2.0	410	475	490	500	510	700
MN-U7122	ตบราง  2.0	350	390	400	405	410	570
MN-U7124	ตัวต่อราง  1.3	485	550	560	580	580	800
MN-M30087	กรอบบาน  2.0	2,185	2,496	2,560	2,595	2,595	3,690
MN-M30087A	บานตบคิ้วยูโร 5"  2.0	2,180	2,510	2,575	2,575	2,575	3,715
MN-U7925	เสาก๊วย 40มม.  2.0	1,337	1,560	1,593	1,593	1,593	2,240
MN-U7926	กล่องก้านก๊วย 40มม.  2.0	2,435	2,810	2,860	2,860	2,860	4,025
MN-M65804	ฝาปิด 1"  1.2	160	180	185	190	205	270
MN-M30088	ตบเสาก๊วย  1.3	720	820	830	840	840	1,185
MN-M30409	ตบเสาก๊วยสองฝั่ง  1.3	1,180	1,350	1,370	1,395	1,395	1,960
MN-M30089	ตบเสาสีบบ  1.3	575	660	675	688	688	960
MN-M30090	เสริมร่อง 16มม.  1.2	460	520	530	540	550	770
MN-U7284	ฝาปิดราง  1.3	485	550	560	570	580	810
MN-U7535	เสริมรางมัลติพอยท์ล็อค  1.5	345	390	400	410	420	570
MN-8185	ตัวยูปิดร่อง  1.2	265	305	310	310	315	445
MN-U8193	รางล่างขาเตี้ย  1.8	1,485	1,695	1,760	1,760	1,760	2,510
MN-B-21	ข้อต่อประกอบมุม (ยาว 3.0 ม.)  Mill	2,095					

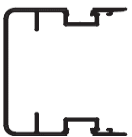

TS148		 					
No.	GAL code	Drawing	ความยาว/เส้น (เมตร)	N/A	สีชุบดำ	สีพ่น	ลายไม้
1	TS14801 รางบน		5.95	3,685	4,068	4,220	5,830
2	TS14802 รางล่าง		5.95	3,535	3,900	4,050	5,600
3	TS14804 รางข้าง		5.95	2,969	3,278	3,400	4,738
4	TS14805 กรอบบานร่อง 30 มม.		5.85	3,540	3,908	4,050	5,600
5	TS14805-1 กรอบบานร่อง 16 มม.		5.85	3,540	3,995	4,150	5,600
6	TS14807 ตบเกี่ยว		5.95	1,363	1,565	1,620	2,160
7	TS8639 ฝาปิดตบเกี่ยว		5.95	120	137	142	190
8	TS14810 เสริมรับล๊อค		5.95	910	1,045	1,080	1,460













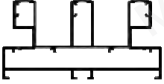



ชุดยูโรนอก - 2 และ 4 บาน

TS210				"ชุดมีมุ้ง"			
No.	GAL code	Drawing	ความยาว/เส้น (เมตร)	N/A	สีชุบดำ	สีพ่น	ลายไม้
1	GNJ195010 รางบน-รางข้าง-รางล่าง		5.95	4,875	5,585	5,780	7,820
2	TS14805 กรอบบานร่อง 30 มม.		5.85	3,540	3,908	4,050	5,600
3	TS14805-1 กรอบบานร่อง 16 มม.		5.85	3,540	3,995	4,150	5,600
4	TS14807 ตบเกี่ยว		5.95	1,363	1,565	1,620	2,160
5	GNJ195014 ตบเกี่ยวสองทาง		5.95	1,980	2,185	2,185	3,140
6	TS8639 ฝาปิดตบเกี่ยว		5.95	120	137	142	190
7	TS14810 เสริมรับล๊อค		5.95	910	1,045	1,045	1,460
8	GNJ195011 ตบรางล่าง		5.95	480	537	537	755
9	GNJ195012 ตบรางบน		5.95	804	920	920	1,285
10	TS14816 กรอบมุ้ง		5.95	490	560	560	790
11	TS14817 ตบมุ้ง		5.95	298	340	340	475
12	JN11809 เฟรมล๊อค		5.95	515	585	585	820





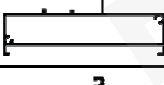
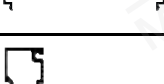













TS148

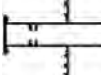



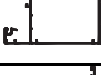



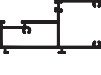

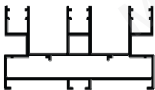

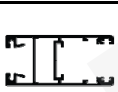

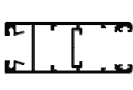

No.	GAL code	Drawing	ความยาว/เส้น (เมตร)	N/A	สีชุบดำ	สีพ่น	ลายไม้
1	TS14801 รางบน		5.95	3,685	4,145	4,145	5,879
2	TS14802 รางล่าง		5.95	3,535	3,977	3,977	5,642
3	TS14804 รางข้าง		5.95	2,969	3,340	3,340	4,738
4	TS14805 กรอบบานร่อง 30 มม.		5.85	3,540	3,908	3,908	5,600
5	TS14805-1 กรอบบานร่อง 16 มม.		5.85	3,540	3,995	4,150	5,600
6	TS14807 ตบเกี่ยว		5.95	1,363	1,565	1,565	2,175
7	TS8639 ฝาปิดตบเกี่ยว		5.95	120	137	142	190
8	TS14810 เสริมรับล้อค		5.95	910	1,045	1,045	1,460
9	TS14808 เสริมรางข้าง		5.95	1,695	1,940	1,940	2,718
10	TS14809 เสริมรางบน-ล่าง		5.95	1,848	2,110	2,110	2,960
11	TS14806 เสาบานตาย		5.95	2,432	2,785	2,785	3,900
12	TS14811 คิ้วบานตาย		5.95	390	440	456	615
13	JN14819 ตบธรณี		5.95	953	1,100	1,100	1,540

รายการ	ขาว	ขาวอ่อน	ขาวเข้ม	ขาวดำ	สีฟัน	ลายไม้
M42787 เฟรม 4"  1.4	2,505	2,890	2,940	2,995	2,995	4,218
M42778 เฟรม 4"  1.4	2,665	3,075	3,130	3,190	3,190	4,490
M42793 กรอบบาน 12 มม.  1.4	1,450	1,670	1,700	1,730	1,730	2,435
M42663 กรอบบาน 25 มม.  1.4	1,357	1,565	1,593	1,620	1,620	2,283
M42111 เส้นเชื่อมบาน  1.5	845	970	990	1,010	1,010	1,420
M42562 เส้นรับปูน  1.5	460	530	540	550	550	775
M42109 เส้นมุงบานเลื่อน  1.5	485	556	567	578	578	810
M42042 เส้นชนกลาง  1.4	485	556	567	578	585	810
M42310 เส้นตบ  1.0	138	159	162	165	170	230
M42311 เส้นตบ  1.0	188	217	222	226	230	317
M42792 เส้นตบ  1.0	140	162	165	168	170	236
M20007 เส้นเสริมมุง  1.2	198	228	232	236	240	330
M42029 หลังเต่า  1.1	251	289	294	300	310	422
M50728 กรอบช่องแสง 4"  1.5	1,624	1,871	1,906	1,942	1,942	2,732
M50729 ตบช่องแสง 4"  1.5	727	837	853	869	869	1,223
M42538 คิ้วช่องแสง  1.1	311	358	365	370	380	522



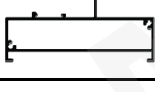













รายการ		ขาว	ชาอ่อน	ชาเข้ม	ชาดำ	สีฟัน	ลายไม้
M30052	กรอบบานกระทุ้ง  1.5	1,725	1,988	2,025	2,063	2,063	2,903
M30251	กรอบบานกระทุ้ง 4"  1.5	2,038	2,348	2,392	2,437	2,437	3,429
M50610	กรอบเฟรมกระทุ้ง  1.5	1,136	1,309	1,334	1,359	1,359	1,912
M30055	คิ้วบานกระทุ้ง ร่อง 12.7 มม.  1.5	474	546	556	566	570	797
M30056	คิ้วบานกระทุ้ง ร่อง 14.7 มม.  1.5	458	527	537	547	555	770
M30265	คิ้วบานกระทุ้ง ร่อง 29.4 มม.  1.3	380	437	446	454	460	639
M30054	เสากลางบานเปิด  1.4	1,387	1,598	1,628	1,658	1,658	2,334
M50611	ตบกรอบช่องแสง  1.0	495	570	580	590	590	832
M50612	คิ้วช่องแสง  1.1	524	604	616	627	630	882
M50726	คิ้วบานตาย  1.1	439	506	516	525	530	739
M30252	ตอกกลางบานกระทุ้ง 4"  1.5	2,100	2,419	2,465	2,510	2,510	3,533
M30250	เฟรมบานกระทุ้ง 4"  1.5	1,962	2,260	2,303	2,346	2,346	3,301
M30357	ต่อช่องแสงบานติดตาย 4"  1.0	708	816	832	847	847	1,192
M50754	กรอบบานกระทุ้ง  1.5	1,656	1,908	1,944	1,980	1,980	2,786
M50768	กรอบบานกระทุ้ง 4"  1.5	2,015	2,321	2,365	2,409	2,409	3,390
M50767	กรอบเฟรมกระทุ้ง  1.5	1,210	1,394	1,420	1,447	1,447	2,036
M50774	เสากลางบานเปิด  1.4	1,288	1,484	1,512	1,540	1,540	2,167
M50773	ตอกกลางบานกระทุ้ง 4"  1.5	2,387	2,751	2,803	2,855	2,855	4,017
M50837	เฟรมบานกระทุ้ง 4"  1.5	2,036	2,345	2,390	2,434	2,434	3,425
M50913	เฟรมประตู  1.5	2,208	2,544	2,592	2,640	2,640	3,715







	รายการ		ขา	ขาอ่อน	ขาเข้ม	ชาดำ	สีฟัน	ลายไม้
M42557	เฟรม 3.5 นิ้ว 	1.4	2,530	2,915	2,970	3,025	3,025	4,257
M42558	เฟรม 3.5 นิ้ว 	1.4	2,417	2,785	2,838	2,890	2,890	4,067
M42536	เฟรม 2 ราง 	1.4	1,578	1,818	1,852	1,887	1,887	2,655
M42540	เฟรม 2 ราง 	1.4	1,691	1,948	1,985	2,020	2,020	2,844
M42026	กรอบบาน 	1.4	1,564	1,802	1,836	1,870	1,870	2,632
M42027	กรอบบาน 	1.4	2,220	2,557	2,606	2,634	2,634	3,735
M42028	ตบเกี่ยว 	1.3	573	660	672	685	685	964
M42446	ตบเกี่ยว 2 ทาง 	1.3	860	990	1,010	1,029	1,029	1,447
M42664	บาน 	1.4	1,737	2,000	2,039	2,076	2,076	2,922
M42969	บาน 	1.4	1,576	1,815	1,850	1,884	1,884	2,651
M42665	ตบเกี่ยว 	1.3	633	729	743	756	756	1,064
M42970	คิ้ว 	1.0	239	276	281	286	290	402
M42537	ช่องแสงบานเลื่อน 	1.3	1,104	1,272	1,296	1,320	1,320	1,858
M42539	ตบเชื่อมช่องแสง 	1.0	522	602	613	624	624	878
M42559	กรอบช่องแสง 3" 	1.3	1,500	1,728	1,760	1,793	1,793	2,523
M42560	ตบช่องแสง 3" 	1.0	679	782	797	810	810	1,142
M42538	คิ้วช่องแสง 	1.1	311	358	365	370	380	522

ชุดบานกระทุ้ง

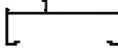
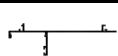
- บานกระทุ้ง ยูเนียน
- กล่องก้าน ยูเนียน
- บานกระทุ้ง 2”
- บานกระทุ้ง ร่อง 30 มิล
- บานทมน
- กล่องมู่เลื่อน CURTAIN WALL
- กล่องมู่เลื่อน CURTAIN WALL พิเศษ

รายการ		ขาว	ชาอ่อน	ชาเข้ม	ชาดำ	สีฟัน	ลายไม้	
	บานกระทุ้ง 	1.6	777	910	935	945	945	1,348
		2.0	950	1,113	1,143	1,156	1,156	1,648
MN-M50668	บานกระทุ้ง สันใหญ่ 	2.0	886	1,037	1,065	1,077	1,077	1,536
MN-M5497	บานกระทุ้ง คิ้วใน 	1.7	880	1,040	1,060	1,080	1,080	1,520
No.5621	เสริมเปิดบานคู่ 	1.5	875	1,006	1,015	1,033	1,033	1,490
	วงกบกระทุ้ง 	1.6	636	746	766	776	776	1,107
		2.0	747	854	877	887	887	1,268
MN-M50667	วงกบกระทุ้ง 	1.6	725	836	859	868	868	1,240
MN-M50502	วงกบกระทุ้ง 	1.5	671	774	795	804	804	1,144
MN-M50671	วงกบไม่เห็นสกรู 	1.6	880	1,014	1,040	1,053	1,053	1,494
MN-M50670	คิ้วช่องแสง 	1.2	348	400	410	415	415	594
MN-M50669	คิ้วกระทุ้ง 	1.2	236	268	278	280	283	399
MN-U1882	คิ้วกระทุ้ง 	1.0	234	268	278	280	283	399
MN-U3955		1.2	274	315	323	327	330	467
U3443	ต่อกลาง 	1.5	1,100	1,270	1,306	1,320	1,320	1,883
U3568	ชอยลูกฟัก 	1.8	945	1,089	1,119	1,130	1,130	1,613
C3806	ข้อต่อสันใหญ่ ยาว 6.00 ม. 	mill	1,450					

ชุดกล่องก้าน ยูเนียน

MN-U3574	กล่องก้าน 	1.5	1,371	1,607	1,582	1,670	1,670	2,386
		1.8	1,601	1,845	1,895	1,916	1,916	2,738
MN-U3573	ตบกล่องก้าน 	1.5	932	1,076	1,105	1,118	1,118	1,597
M5204	กรอบบาน ร่อง 16 มิล. 	2.0	1,098	1,212	1,269	1,293	1,293	1,794
M5205	คิ้วนอก 	1.2	279	319	330	335	335	475
MN-U5430	กรอบบาน ร่อง 12 มิล 	1.6	923	1,066	1,095	1,107	1,107	1,579
MN-U5431	คิ้วนอก 	1.2	242	284	292	295	295	420
U3441	คิ้วช่องแสง 	1.0	337	400	410	415	415	594

รายการ	รูป	ความหนา	กว้าง	ขาอ่อน	ขาเข้ม	ขาต่ำ	สีฟัน	ลายไม้
MN-M50663	กรอบบานคิ้วใน	2.0	1,271	1,495	1,532	1,532	1,532	2,167
MN-M50678	กรอบบานคิ้วนอก	2.0	1,330	1,565	1,594	1,594	1,594	2,268
MN-M50690	กรอบบาน	2.0	1,271	1,495	1,523	1,523	1,523	2,167
MN-M50662	วงกบ	2.0	830	978	996	996	996	1,421
MN-M50666	แบ่งบาน	2.0	1,498	1,762	1,795	1,795	1,795	2,554
MN-M50664	คิ้วกระทุ้ง ร่อง 24 มิล	1.2	347	408	416	416	416	593
MN-M50689	คิ้วกระทุ้ง ร่อง 16.5 มิล	1.2	405	477	486	486	486	693
MN-M50665	คิ้วกระทุ้ง ร่อง 12.5 มิล	1.2	428	504	513	513	513	732

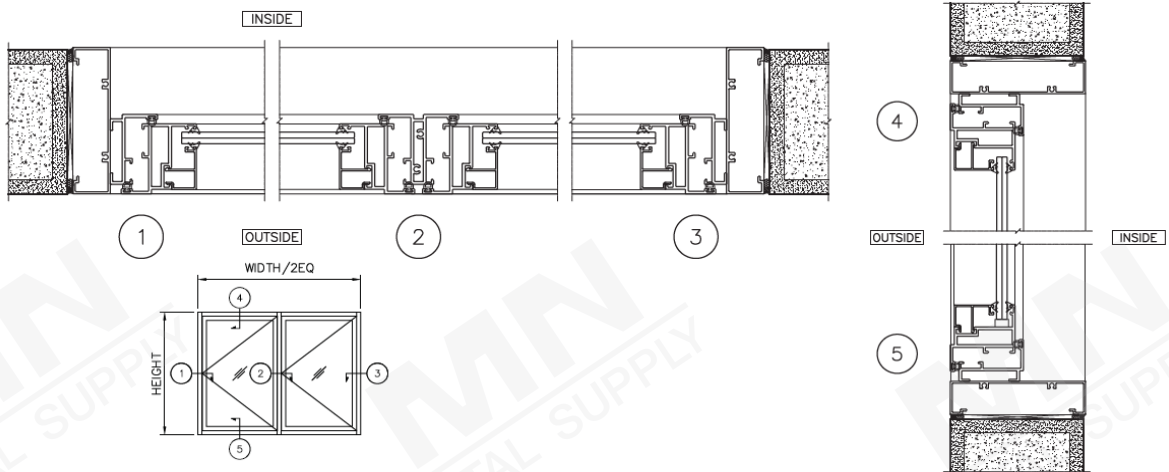









































ชุดบานกระทุ้ง ร่อง 30 มม.





















M5063	วงกบ	2.0	1,022	1,203	1,226	1,226	1,226	1,748
M5078	กรอบบาน	2.0	1,457	1,714	1,746	1,746	1,746	2,485
M5079	คิ้วใน	1.2	281	331	338	338	338	481



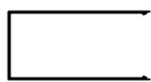
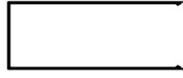
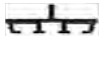

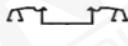
ชุดบานหมุน 41 มม.

M5042	วงกบ	2.0	1,080	1,272	1,296	1,296	1,296	1,848
M5041	กรอบบาน (ร่อง 12.6 มิล)	2.0	1,244	1,463	1,491	1,491	1,491	2,121
M5039	คิ้ว (ร่อง 12 มิล)	1.1	277	326	332	332	332	474









รายการ				ขาว	ชาอ่อน	ชาเข้ม	ชาดำ	สีพ่น	ลายไม้
M9013		94.60 x 44.45	1.8	2,150	2,460	2,470	2,528	2,528	3,617
M9014			1.3	410	470	482	488	488	692
M9015			Mill	510					
M9016		114.30 x 50.80	2.0	2,730	3,128	3,212	3,248	3,248	4,595
			2.3	3,060	3,505	3,599	3,640	3,640	5,149
MN-U3121		120.65 x 50.80	2.2	3,035	3,476	3,570	3,610	3,610	5,100
MN-U4411		101.30 x 50.80	2.0						
MN-U9016A		63.50 x 50.80	2.0	1,954	2,239	2,299	2,325	2,325	3,289
MN-U9016B		115.60 x 50.80	2.3	2,969	3,400	3,492	3,532	3,532	5,004
MN-U9016C		64.80 x 50.80	2.3	2,048	2,345	2,408	2,435	2,435	3,446
MN-U2769		ข้อต่อ 9016	mill	2,140					
MN-M9295A		บานกระทุ้ง	2.0	1,410	1,615	1,658	1,677	1,677	2,372
MN-M9295B		บานกระทุ้ง	2.0	1,224	1,400	1,439	1,455	1,455	2,059
M92756		บานกระทุ้ง	2.0	1,460	1,672	1,717	1,736	1,736	2,450
MN-M9296A		วงกบบานกระทุ้ง	2.0	695	797	819	828	828	1,174
MN-9014A			1.3	452	519	533	539	539	760
MN-9015A			Mill	470					
M9062		125.60 x 50.80	2.5	3,888	4,449	4,568	4,620	4,620	6,536
M9064		74.80 x 50.80	2.5	2,797	3,203	3,289	3,326	3,326	4,706
M9018			1.5	620	704	723	732	732	1,056
M9063			2.5 Mill	690					

รายการ				ขาว	ชาอ่อน	ชาเข้ม	ชาดำ	สีฟัน	ลายไม้
M9023		74.80 x 63.50	2.0	2,908	3,330	3,420	3,459	3,459	4,893
M9030		105.00 x 63.50	3.0	4,259	4,878	5,009	5,065	5,065	7,166
M9010		126.10 x 63.50.	2.5	4,260	4,880	5,012	5,068	5,068	7,170
M9065		157.35 x 63.50	2.8	5,285	6,053	6,216	6,286	6,286	8,893
M9228		114.10 x 63.50	2.8	3,478	3,985	4,090	4,136	4,136	5,852
M9229		104.60 x 63.50	2.8	3,630	4,163	4,269	4,317	4,317	6,108
M92727		131.00 x 63.50	2.8	4,080	4,675	4,800	4,855	4,855	6,868
M92728		67.80 x 63.50	3.0	2,915	3,338	3,428	3,467	3,467	4,900
MN-U5690		164.40 x 50.80	2.5	4,486	5,138	5,276	5,335	5,335	7,548
MN-U5691		176.40 x 50.80	2.5	4,920	5,637	5,789	5,854	5,854	8,282
M9019			Mill	798					
M9028		25.40 x 63.50	1.8	804	924	949	959	959	1,368
M9230		19.05 x 63.50	1.4	600	688	700	715	715	1,025
U2127		15.00 x 63.50	1.8	665	766	790	799	799	1,132
M9263			Mill	968					
M9469		1"	Mill	1,670					
M9469A		1.2"	Mill	2,153					
M9606		ข้อต่อ 9010 ยาว 6 ม.	Mill	3,430					
M9012		ข้อต่อ	Mill	1,195					
M9022		ข้อต่อ	Mill	1,838					

รายการ				ขาว	ขาวอ่อน	ขาวเข้ม	ขาวดำ	สีฟัน	ลายไม้
MN-M92885		144.00 x 63.50	2.5	4,106	4,709	4,836	4,890	4,890	6,935
MN-U6213		75.80 x 63.50	2.0	1,778	2,038	2,094	2,117	2,117	2,995
MN-M92886		ฝ้าตบท้าย	2.0	580	670	689	697	697	988
M92998		155.85 x 63.50	2.8	4,485	5,188	5,329	5,389	5,389	7,670
M92999		ฝ้าตบท้าย	1.5	460	525	540	545	545	780
M9387		กล่อง 6" x 4"	3.0	6,749	7,730	7,938	8,027	8,027	11,357
MN-M3858		ฝ้าตบท้าย	2.0	974	1,117	1,147	1,160	1,160	1,645
U4214		ไส้ขาว 4" Mill	2.5	1,082					
U4215		100.00 x 25.40	1.8	1,069	1,226	1,259	1,273	1,273	1,800
U4216		100.00 x 69.00	1.8	1,676	1,922	1,974	1,997	1,997	2,830
MN-U3768		88.90 x 63.50	1.5	1,431	1,640	1,685	1,695	1,695	2,430
MN-U3769		42.15 x 63.50	1.5	950	1,080	1,100	1,125	1,125	1,610
M9467		101.60 x 63.50	2.5	2,664	3,055	3,138	3,200	3,200	4,590
M9025		114.00 x 63.50	2.5	2,950	3,374	3,466	3,505	3,505	5,027
MN-U4767		120.00 x 63.50	2.0	2,342	2,686	2,759	2,790	2,790	3,990
MN-U5708		150.00 x 63.50	2.5	3,479	3,989	4,097	4,143	4,143	5,870
U4768		ไส้ขาว	mill	1,298					
M9028			1.8	804	924	949	959	959	1,368
U3601		ฝ้ายึดแผ่นโพลี	1.2	378	433	445	450	450	638
U3602		ฝ้าตบบน	1.0	158	180	186	188	210	266
M9053			1.2	613	700	710	723	723	1,045
M9052			1.2	430	507	520	530	530	760

รายการ	รูป	ขนาด	ชนิด	ขา	ขาอ่อน	ขาเข้ม	ขาดำ	สีพื้น	ลายไม้
M91599		156 x 63.5	2.2	3,409	3,909	4,015	4,060	4,060	5,757
M9033		ไส้ขาว	Mill	2,140					
M9026		ไส้ขาว	Mill	1,330					
M9027		ไส้ขาว	Mill	1,917					

ชุดมู่เลื่อน CURTAIN WALL พิเศษ



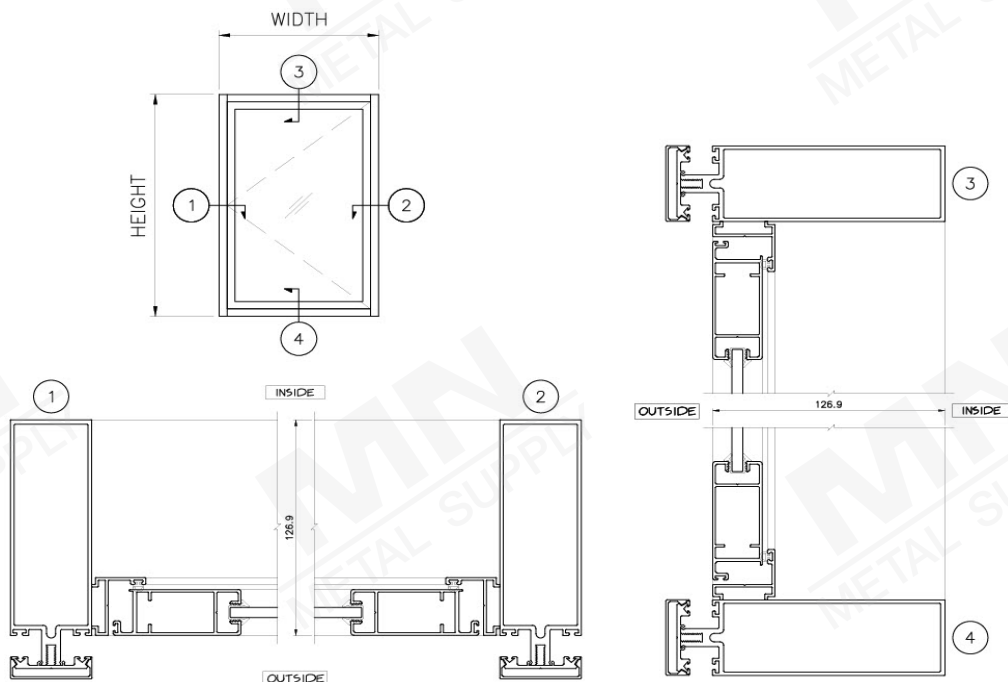

MN-M93299		144.50 x 44.45	2.0	3,405	3,900	4,005	4,050	4,050	5,730
MN-T06138023		70.50 x 44.45	2.3	2,361	2,700	2,777	2,800	2,800	3,973
M9014		ฝ้าตบ	1.3	365	420	430	438	438	627
M9015		ไส้ขาว	Mill	510					
MN-T038320		กรอบบานกระทุ้ง	2.0	1,725	1,970	2,029	2,050	2,050	2,903
MN-M93943		กรอบบานกระทุ้ง	2.0	1,960	2,220	2,286	2,310	2,310	3,270
MN-M93944		วงกบบานกระทุ้ง	2.0	910	1,045	1,073	1,085	1,085	1,539
MN-T03085015		กรอบบานเปิด	1.5	1,389	1,591	1,634	1,652	1,652	2,338
MN-T038415		วงกบบานเปิด	1.5	495	568	583	590	590	836





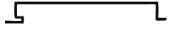
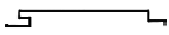
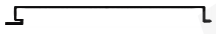
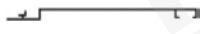

Blank sheet with horizontal dotted lines for writing, featuring a repeating watermark of 'MN METAL SUPPLY'.

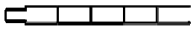
ชุดระแนง-แผงกันแดด



- ลูกฟูก - แผงกันแดด
- ลูกฟูก กุณั้ ห้อยโถง-อาคาร
- เส้นแฮด บังอาคาร
- ตัวแฮด - เกล็ดระบายอากาศ
- แผงระแนง
- ฝ้า - ระแนง
- ลูกรั๊กบี้
- แผงกันสาด
- บัวผนัง

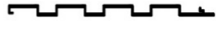





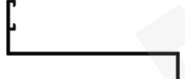
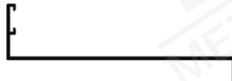













รายการ		ขา	ขาอ่อน	ขาเข้ม	ขาดำ	สีฟัน	ลายไม้
	ฟูกลอนเล็ก 	0.8	399	456	462	471	654
	ฟูกลอนใหญ่ 	0.8	570	650	660	700	962
		1.0	690	780	795	825	1,155
	ฟูกเรียบ 4" ซิด 	1.0	524	599	620	640	900
		1.2	615	710	740	755	1,054
	ฟูกเว้นร่อง 4" 	1.0	591	676	694	710	1,007
		1.2	700	810	830	845	1,205
	ฟูกเรียบ 6" 	1.0	669	765	780	796	1,135
		1.2	814	931	942	960	1,387
MN-U3088	ฟูกเว้นร่อง 6" 	1.2	803	935	954	972	1,386
	ตัว C 	1.0	392	449	464	475	677
		1.2	466	542	550	567	804
MN-SP24001	ฟูกเรียบผ้า 85 มม. 	1.0	495	560	570	600	827
MN 3763	ฟูกซิด 2หน้าเรียบ  104 มม.	0.8	680	785	815	830	1,160











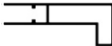
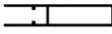
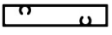
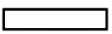

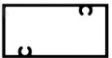

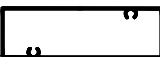
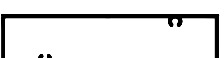
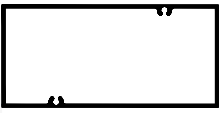
ลูกฟูก กรุผนัง ห้องโถง-อาคาร

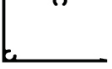



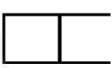

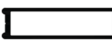



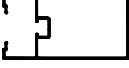
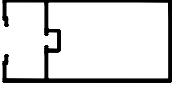

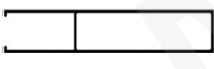
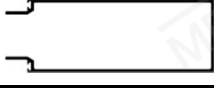

MN-U4481	ฟูกลอน 192 mm. 	2.0	1,920	2,210	2,251	2,293	2,400	3,210
MN-U4577	U เก็บข้าง 11x16 	3.0	420	479	488	497	535	700
MN-M21002	ฟูกลอน 170 มม. 	1.5	1,400	1,608	1,638	1,669	1,760	2,336
MN-M21003	ฟูกลอน 170 มม. 	1.5	1,325	1,523	1,552	1,581	1,667	2,213
MN-U7375	ฟูกลอน 185 มม. 	2.0	2,280	2,570	2,619	2,667	2,813	3,734
MN-M21004	ฟูกเรียบ 145 มม. 	2.0	1,245	1,404	1,431	1,457	1,537	2,040



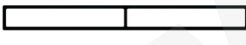



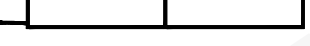



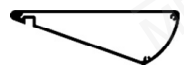
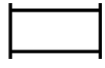
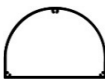





เส้นแซด บังอาคาร









MN-U6893	150x69 มม. 	2.0	1,725	1,974	2,010	2,048	2,160	-
MN-U6901	200x69 มม. 	2.0	2,100	2,424	2,470	2,516	2,653	-
MN-U6894	ฝาปิด 	1.0	195	225	229	233	246	-

รายการ		ยาว	ชาอ่อน	ชาเข้ม	ชาดำ	สีฟัน	ลายไม้	
MN-U7503	Z 20x25 มม. 	1.0	172	195	200	205	215	290
MN-U7504	U รับ 23 มม. 	1.0	172	195	200	205	215	290
	Z 1" 	1.0	184	208	215	215	246	308
	Z 1.6" 	1.0	230	260	270	270	290	380
		1.2	290	332	340	345	368	494
	Z 4" 	1.0	560	636	660	660	720	939
		1.2	685	774	800	800	860	1,146
		1.5	860	960	998	1,045	1,045	1,500
MN-U2153	Z 4" มีรูสกรู 	1.2	1,230	1,395	1,445	1,445	1,560	2,017
M2215	Z 4" 	1.5	995	1,125	1,170	1,170	1,260	1,670
M2275	Z 4" มีรูสกรู 	1.5	1,097	1,240	1,285	1,285	1,380	1,840
	4" x 6/8" 	1.2	616	697	724	724	750	1,032
		1.5	768	868	902	902	935	1,286
MN-U3964	Z 32 มิล 	1.2	480	543	564	564	615	805
MN-U3965	U รับ 1.2" 	1.2	278	315	327	327	339	466
MN-U3557	Z 40 มิล 	1.2	375	424	440	440	480	628
MN-U9065	Z 1 6/8" มีรูสกรู 	1.3	734	829	860	860	893	1,228
MN-U9061	U รับ 1 6/8" 	1.2	322	364	378	378	392	539
MN-U3796	Z 4" 	1.4	1,122	1,269	1,318	1,318	1,395	1,879
		1.7	1,350	1,526	1,585	1,585	1,644	2,260
MN-U5684	Z 2" มีรูสกรู 	1.1	815	920	959	959	1,040	1,367
MN-U3797	U รับ 4" 	1.2	626	707	735	735	762	1,047
MN-U4386	Z 5" มีรูสกรู 	1.4	1,017	1,149	1,193	1,193	1,310	1,702
MN-U4387	U รับ 3 1/4" 	1.2	520	528	620	620	670	886
MN-U4663	Z 60 มม. มีรูสกรู 	1.0	432	485	508	508	535	724
MN-U5772	U รับ 2" 	1.2	350	395	410	410	460	585







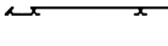

รายการ		ขาว	ขาวอ่อน	ขาเข้ม	ชาดำ	สีฟัน	ลายไม้
MN-U3300	ระแนง  1.0	504	582	604	604	640	860
MN-U3783	ระแนง  0.8	432	490	518	518	535	730
MN-U4368	ระแนง 10x47 มม.  1.0	461	527	553	553	585	780
MN-U4540	ระแนง 10x47 มม.  1.0	403	460	483	483	505	684
MN-U3705A	ระแนง 12x75 มม.  1.2	850	985	1,020	1,020	1,050	1,460
MN-U4898	ระแนง 25x29.5 มม.  1.2	520	590	612	612	635	873
MN-U6591	ระแนง 25x47 มม.  1.2	710	806	828	835	850	1,180
MN-U5772	เส้นยึด 50.8 มม.  1.2	350	395	410	410	460	590
MN-G0502514	ระแนง 25x50 มม.  1.4	840	950	970	988	1,000	1,410
MN-G0752514	ระแนง 25x75 มม.  1.4	1,100	1,250	1,270	1,295	1,320	1,848
MN-G1002514	ระแนง 25x100 มม.  1.4	1,365	1,545	1,575	1,600	1,630	2,285
MN-G1005015	ระแนง 50x100 มม.  1.5	1,734	1,960	1,998	2,035	2,070	2,900
MN-U4450	เส้นยึด 1.2"  1.2	430	486	505	505	516	719
MN-U4535	เส้นยึด 1.6"  1.2	598	683	710	710	710	1,010
MN-U4451	ฝาปิด 1 1/4"  1.2	190	217	224	224	250	323
MN-U7310	ระแนง 25x32  1.5	485	545	565	565	565	795
MN-U7311	ตัวยึด  1.5	425	-	-	-	-	-
MN-6508	ระแนง 25.4x49  1.3	690	780	810	810	828	1,140
MN-6507	ตัวยึด  1.3	390	-	-	-	-	-
MN-M22189	ระแนง 10x35 มม.  1.0	350	400	415	415	425	596
MN-M30370	ฝาตบ  1.0	105	122	130	130	135	175

รายการ			ขาว	ชาอ่อน	ชาเข้ม	ชาดำ	สีฟัน	ลายไม้
CNGY-M5803	ระแนง 25x75 mm.							
CNGY-LS2002	ระแนง 50x100 mm.							
CNGY-LS2001A	ระแนง							
CNGY-M65804	ฝ้าปิด 1 1/4"							
MN-U4259	ระแนง 25x100 mm.		1.2	1,200	1,356	1,380	1,410	1,980
MN-U4359	ฝ้าปิด 1"		1.0	124	140	145	150	210
MN-M65532	ระแนง 25x152 mm.		1.8	2,325	2,625	2,675	2,725	3,835
MN-U5742	เสา 50x145 mm.		2.0	2,690	3,040	3,100	3,160	4,445
MN-M65804	ฝ้าปิด 1"		1.0	160	180	185	190	270
MN-U7534	ระแนง 50x193 mm.		2.3	4,300	4,875	4,970	5,060	7,125
MN-U5743	ฝ้าตบ		2.0	667	754	765	785	1,100
MN-U3772A	ตบข้าง		1.2	160	180	185	190	270
MN-M65483	ระแนง 20x200 mm.		2.5	4,206	4,700	4,755	4,847	6,987
U1262	ระแนง			2,564	2,955	3,010	3,065	4,292
U1440	ระแนง			2,750	3,170	3,229	3,290	4,605
U4486	ผนัง			3,935	4,530	4,615	4,702	6,585
U4488	ระแนง			3,875	4,465	4,550	4,635	6,487
MN-T52106019	ระแนง 31.75x190.5 mm.							

รายการ		ขาว	ชาอ่อน	ชาเข้ม	ชาดำ	สีฟัน	ลายไม้	
MN-U4365	จุ่มขีดขายคา 	1.8	2,500	2,880	2,934	2,934	2,989	4,164
M90716	เส้นกันสาด 197x61 mm. 	2.0	3,990	4,595	4,681	4,681	4,768	6,624
MN-U3645	รับลูกรั้ว 	2.0	2,363	2,689	2,740	2,740	2,791	4,011
MN-U3647	ยึดข้าง 	1.3	1,560	1,881	1,917	1,917	1,952	2,730
MN-U3646	ตัว U รับ 	1.5	591	676	689	702	702	1,007
MN-U3648	เกล็ด 	1.3	1,840	2,212	2,254	2,254	2,296	3,210
MN-U3880	เกร็ด 	1.2	690	800	815	815	830	1,165
MN-U3881	U รับ 2 3/8" 	1.2	395	455	464	464	473	660
MN-U3303	เกร็ด 4" 	1.5	1,350	1,555	1,584	1,584	1,614	2,242
MN-U3304	ยึดข้าง 	1.5	1,100	1,272	1,296	1,296	1,320	1,850
MN-U2550	เส้นบังแดด 	1.1	570	659	672	672	684	960
MN-U2551	เส้นลีด 	2.5	2,720	3,137	3,196	3,196	3,256	-
MN-U5382	เส้นบังแดด 	1.2	845	956	990	990	1,030	1,406
MN-U5383	เส้นรับ 	1.5	678	768	795	795	826	1,127
MN-U6510	ระแนง 45 mm. 	1.2	835	925	960	960	990	1,360
MN-U6511	ระแนง 45 mm. 	1.2						
MN-U6512	25x100 	1.2						
MN-U6513	19x100 	1.2	1,230	1,390	1,440	1,440	1,485	2,033
MN-U6514	60x100 	1.2	1,350	1,526	1,585	1,585	1,670	2,230





รายการ	รูป	ขนาด	ยาว	ขาอ่อน	ขาเข็ม	ขาดำ	สีฟัน	ลายไม้
MN-U5101	รั้งบี 4" ครึ่งเสี้ยว	 1.2	675	770	785	800	810	1,140
MN-U3784	รั้งบี 4"	 1.3	1,069	1,230	1,255	1,280	1,295	1,825
MN-U4468	รั้งบี 6"	 1.5	1,860	2,100	2,135	2,178	2,250	3,095
MN-U3564	รั้งบี 6"	 2.0	2,530	2,891	2,945	2,995	3,037	4,275
MN-U5517	ระแนงรั้งบี 150 mm.	 1.5	2,228	2,544	2,574	2,624	2,624	3,782
MN-U6443	ระแนงรั้งบี 150 mm.	 1.5	2,408	2,750	2,782	2,836	2,836	4,087
MN-U6532	ตัวต่อ / แกนหมุน	 2.2	718	742	759	771	771	1,091
MN-U5678A	ระแนงรั้งบี 175 mm.	 2.2	3,904	4,459	4,511	4,598	4,598	6,628
MN-U7913	ระแนงรั้งบี	 2.2						

ชุดบัวผนัง

MN-U3254	บัวผนัง 4"	 1.2	570	653	660	673	700	973
MN-U4570	บัวผนัง 4"	 1.2	570	653	660	673	673	973
MN-U3795	บัวผนัง 2"	 1.2	355	405	410	420	435	590
MN-U4495	เข้ามุม	 3 M	180	190	210	210	250	-
MN-U3789	ปิดหัวท้าย	 3 M	135	150	160	160	200	-
MN-U4772	เก็บขอบ 5.3x5 มม.	 67	67	75	78	84	84	-
MN-U4773	เก็บขอบ 5.3x5 มม.	 62	62	70	73	78	78	-
MN-U4774	เก็บขอบ 6.3x5 มม.	 77	77	85	90	96	96	-











ชุดฉาก ข้อต่อ

- ฉาก 
- ฉากข้อต่อ
- ฉากยึดแผ่น COMPOSIT
- ชุดข้อต่อ
- ตั้ว 
- ชุด  เบ็ดเตล็ด
- เส้นตบกล่อง
- กล่อง  
- กรอบกระจกเงา
- เส้นประตู่ - หน้าต่าง
- ชุดรางแขวน
- ชุดขาบานเปลือย
- ระเบียง - ราวกันตก
- ตู้โชว์ - เส้นแบน - จมูกบันได





รายการ		ขาว	ขาวอ่อน	ขาวเข้ม	ชาดำ	สีฟัน	ลายไม้
3/8"	1.0	67	74	76	77	90	110
	1.2	80	89	93	95	110	133
4/8"	1.0	92	102	106	108	120	152
	1.2	108	122	124	126	135	182
5/8"	1.0	115	128	133	135	155	190
	1.2	134	153	155	158	175	228
6/8"	1.0	140	156	162	165	190	232
	1.2	165	184	190	194	210	274
1"x1"	0.8	150	169	172	176	200	247
	1.0	185	212	216	220	235	312
	1.2	223	250	258	262	280	372
1 2/8"	1.0	235	265	270	275	310	388
	1.2	317	355	366	373	386	524
1 1/2"	1.0	285	314	320	327	345	467
	1.2	340	384	392	400	415	562
2"x2"	1.2	453	512	522	532	552	758
	1.5	563	637	649	662	666	943
1"x1/2"	1.0	126	143	146	149	180	212
	1.2	149	169	172	176	198	250
1 2/8"x1/2"	1.0	163	185	188	192	215	273
	1.2	195	221	225	230	250	327
1 1/2"x1/2"	1.0	186	211	215	219	250	312
	1.2	223	252	257	262	290	373
1 6/8"x1/2"	1.0	210	239	244	248	280	354
	1.2	250	283	289	294	310	420
1 1/2"x1"	1.0	240	273	278	284	315	404
	1.2	294	333	339	346	360	493
2"x1/2"	1.0	234	265	270	275	320	393
	1.2	280	317	323	329	360	470
2"x1"	1.0	280	317	323	329	360	470
	1.2	333	377	384	392	420	558
3"x1/2"	1.0	329	372	379	386	420	551
	1.2	390	445	453	462	476	658
4"x1/2"	1.2	508	575	586	597	625	851

รายการ	1.5 มิล	2.0 มิล	3.0 มิล	6.0 มิล		
6/8"	185	240				
1"	250	340	500			
1 2/8"	318		605			
1 1/2"	373	494	750			
2" x 2"		685	1,056	1,953		
2" หน้า ยาว 3.5 ม.				1,140		
3" x 3"			1,525	2,987		
4" x 4"				4,040		
1 2/8" x 6/8"		336				













ฉากยึดแผ่น COMPOSIT

รายการ	Mill	ขาว	ชา	ดำ		
 ยึด MN2259	1.5	315			398	
 ยึด MN2260	1.5	315			398	
 ยึด MN2862A	1.5	360			465	
 ยึด MN2863A	1.5	308			398	
 ยึด MN2864A	1.5	342			440	
 ยึด MN2865A	1.5	275			350	
 ยึด MN2866A	1.5	323			415	
 ยึด MN2832	2.0	409			526	
 ยึด MN2834	2.0	369			475	





ชุดข้อต่อ

MN-U4337	ข้อต่อกล่องร่อง		2.0	900				
MN-U4338	ข้อต่อกล่องเปิด		2.5	1,155				
MN-U4671	ข้อต่อ 60 มม.		6.0	2,190				
MN-U4323	ข้อต่อ 3.50 ม.		3.5	2,060				
M5082	ข้อต่อกระทุ้ง 1 6/8"		3.0	1,134				

รายการ		ขา	ขาอ่อน	ขาเข้ม	ขาต่ำ	สีฟัน	ลายไม้
3/8"	1.0	98	112	114	116	128	167
	1.2	118	135	137	140	154	201
4/8"	1.0	134	153	156	160	168	228
	1.2	160	184	186	189	210	274
5/8"	1.0	170	192	196	199	222	285
	1.2	202	228	233	237	264	338
6/8"	1.0	205	231	236	240	267	342
	1.2	246	281	286	291	320	418
1"	1.5	418	476	485	495	537	707
6/8" x 1/2"	1.0	158	179	184	188	207	266
7/8" x 1/2"	1.0	170	192	196	200	222	285
1" x 1/2"	1.0	181	205	209	213	260	304
	1.2	216	244	249	253	295	361
1 2/8" x 1/2	1.0	205	235	237	242	288	350
	1.2	248	283	286	292	324	422
1 1/2" x 1/2	1.0	234	268	271	276	330	400
	1.2	281	321	325	331	380	479
1 6/8" x 1/2	1.0	253	286	290	297	350	422
	1.2	300	340	347	354	390	501
2" x 1/2"	1.0	278	315	320	327	375	460
	1.2	330	374	382	329	425	547
2" x 1"	1.5	554	626	639	650	699	916
3" x 1/2"	1.0	372	421	430	440	479	627
	1.2	446	505	515	525	574	752
4" x 6/8"	1.0	515	582	594	604	650	851
	1.2	616	697	710	724	777	1,018
	1.5	768	868	885	902	969	1,269
U 1" x 1.2"	ไม่ชุบ	2.5	784	886	904	920	1,300

รายการ				หุบขาว	ชาอ่อน	ชาเข้ม	ชาดำ	สีฟัน	ลายไม้
MN-U5985	14 x 19		1.5	278	-	-	325	336	465
MN-U5984	16 x 19		1.5	295	-	-	345	358	490
MN-U7211	17.5 x 17.5		1.0	207	-	-	243	250	346
MN-U4817	20 x 25		1.5	390	-	-	459	476	654
MN-U5946	29 x 20		1.2	390	-	-	460	476	654
MN-U5947	30 x 60		1.2	685	-	-	804	834	1,145
MN-U5754	50.8 x 25.4		1.5	575	-	-	675	700	960
MN-U3534	22 x 75		3.0	1,874	-	-	2,200	2,240	3,137
MN-U5734	25.4 x 50.8		2.5	1,170	-	-	1,377	1,428	1,963
MN-U5694	31.75 x 31.75		2.5	875	-	-	1,026	1,064	-
MN-U3980	24 x 38		4.0	1,195	-	-	1,400	1,456	-
T24121040	39 x 75		4.0	2,760	-	-	3,240	3,335	-
MN-U3979	58 x 44		4.0	2,080	-	-	2,440	2,534	-

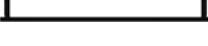

ชุดเส้นตบกล่อง

MN-U6953	ฝาปิดหัวกล่อง 1"		1.0	190	210	220	230	250	-
MN-0112	ฝาปิดหัวกล่อง 1 1/2"		1.0	240	260	270	280	285	-
MN-U6932	ฝาปิดหัวกล่อง 1.6"		1.0	250	270	280	290	290	-
MN-U6933	ฝาปิดหัวกล่อง 2"		1.0	280	295	305	315	315	-
MN-M3858	ฝาปิดหัวกล่อง 4"		2.0	980	1,070	1,090	1,108	1,130	-

รายการ		ขาว	ขาวอ่อน	ขาเข้ม	ชาดำ	สีฟัน	ลายไม้
4/8"	1.0	175	198	201	205	223	292
	1.2	207	234	241	243	270	347
6/8"	1.0	270	307	312	319	330	454
	1.2	322	364	371	378	392	539
1"	1.0	365	413	421	429	445	612
	1.2	435	491	500	510	529	728
1 2/8"	1.0	460	520	530	540	560	770
	1.2	550	621	633	645	669	920
1 1/2"	1.0	556	629	641	653	678	932
	1.2	648	740	749	763	784	1,100
1 6/8"	1.0	650	736	750	764	792	1,090
	1.2	775	879	896	912	946	1,301
	1.5	968	1,105	1,118	1,140	1,173	1,643
2"	1.5	1,108	1,239	1,253	1,277	1,350	1,856
	2.0	1,460	1,655	1,683	1,715	1,778	2,460
3"	1.5	1,679	1,898	1,935	1,971	2,044	2,811
4"	2.0	2,980	3,370	3,434	3,499	3,629	4,990
1" x 1/2"	1.0	270	307	313	319	330	454
1 2/8" x 1"	1.0	466	528	538	548	568	782
1 1/2" x 1"	1.0	461	527	533	543	560	783
	1.2	547	619	630	643	666	917
1 6/8" x 1"	1.0	508	575	586	597	619	851
	1.2	620	681	697	710	736	1,013
2" x 1"	1.0	554	627	639	651	675	928
	1.2	662	749	763	778	806	1,108
	1.5	828	937	954	972	1,008	1,386
3" x 1"	1.0	740	837	853	869	902	1,240
	1.2	896	1,023	1,035	1,055	1,084	1,520
3" x 1 1/2"	1.2	1,005	1,136	1,158	1,180	1,224	1,682
	1.5	1,248	1,412	1,439	1,466	1,520	2,091
3" x 1 6/8"	1.2	1,062	1,201	1,224	1,247	1,294	1,780
	1.5	1,323	1,511	1,529	1,558	1,607	2,246
	2.0	1,743	1,971	2,009	2,047	2,122	2,918



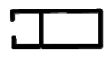









รายการ	ขา	ขาอ่อน	ขาเข้ม	ขาดำ	สีฟัน	ลายไม้	
4" x 1 6/8"	1.2	1,288	1,456	1,484	1,512	1,540	2,158
	1.5	1,605	1,815	1,850	1,885	1,920	2,687
	1.8	1,920	2,171	2,213	2,255	2,296	3,215
	2.0	2,125	2,402	2,450	2,495	2,541	3,557
4" x 1"	1.2	1,118	1,264	1,288	1,312	1,337	1,871
	1.5	1,390	1,573	1,603	1,634	1,664	2,329
4" x 2"	1.5	1,676	1,895	1,932	1,968	2,005	2,807
	2.0	2,219	2,509	2,557	2,606	2,654	3,715
5" x 1 6/8"	2.0	2,565	2,930	2,964	3,021	3,021	4,355
5" x 2"	2.0	2,589	2,928	2,984	3,040	3,097	4,335
6" x 1"	2.0	2,675	3,058	3,094	3,154	3,154	4,546
6" x 2"	2.0	2,964	3,351	3,416	3,480	3,545	4,966
	2.5	3,705	4,191	4,272	4,352	4,433	6,206
6" x 4"	2.5	4,445	5,035	5,135	5,230	5,316	7,440
8" x 1.18"	1.9	3,290	3,790	3,860	3,860	3,860	5,500
8" x 2"	3.0	5,474	6,188	6,307	6,426	6,545	9,092
8" x 4"	2.5	5,605	6,336	6,458	6,580	6,702	9,382

กรอบกระจกเงา





รายการ	ขา	ขาอ่อน	ขาเข้ม	ขาดำ	สีฟัน	ลายไม้	
กรอบกระจกเงาเรียบ 	1.0	312	352	363	367	367	523
	1.2	374	424	435	437	437	630
กรอบกระจกเงาลาย 	1.0	322	362	374	378	378	539
	1.2	386	437	449	454	454	649







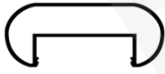
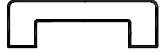
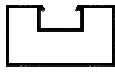
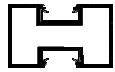

เส้นประตู - หน้าต่าง

รายการ	ไม่ชุบ	ขา	ขาอ่อน	ขาเข้ม	ขาดำ	สีฟัน	ลายไม้	
เส้นหน้าต่าง 	1.0	200	215	230	234	238	243	380
	1.2	239	260	275	278	282	286	445
เส้นประตู 	1.0	252	268	280	287	290	295	430
	1.2	298	323	340	345	350	355	550
เส้นกลางใหญ่ 6 ม. 	0.8	70	82	88	90	93	95	145
	1.0	96	102	110	114	118	120	180
	1.2	110	120	130	135	140	145	210

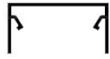
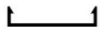
รายการ					ขาว	ชาอ่อน	ชาเข้ม	ชาดำ	ลายไม้	
	รางคาราแตกใหญ่		ไม่ชุบ	1.8	865	937	1,090	1,120	1,120	1,596
			ไม่ชุบ	2.0	947	1,030	1,200	1,224	1,224	1,756
	รางคาราแตกปีก		ไม่ชุบ	1.8	964	1,041	1,220	1,245	1,245	1,775
	รางคาราแตกเล็ก		ไม่ชุบ	1.8	615	669	780	795	795	1,140
M40050	รางแขวน - ล้อฟ้า				4.0	2,690	3,045	3,100	3,100	4,366
MN-U4854A	รางแขวน - ล้อส้ม				3.8	3,980	4,576	4,660	4,660	6,563
MN-M30309	รางแขวน TLG121 ขนาด 33x32 มม. (6.10ม.)				2.8	1,110	1,253	1,275	1,285	1,800
MN-M30310	รางแขวน TLG129 ขนาด 37x40 มม. (6.10ม.)				2.5	1,680	1,890	1,928	1,930	2,720
MN-U6937	รางแขวน ขนาด 33x33 มม.				2.5	1,150	1,300	1,325	1,325	1,866
MN-U6867	ฝาครอบ U6937 ขนาด 58.5 มม. (6 ม.)				1.2	363	416	421	429	589
MN-U7177	รางแขวน ขนาด 60x55 มม. (6.10ม.)				4.0	3,005	3,318	3,380	3,443	4,758
MN-U7180	ฝาครอบ (6 ม.)				1.5	700	795	810	825	1,140
MN-U5960	คิ้วกันฝุ่น (6 ม.)				1.2	180	199	203	206	285

ชุดขาบานเปลือย
ยาว 6.10 M.

M4030	ขาเปลือยเล็ก				3.2	2,892	3,434	3,499	3,564	4,929
MN-M43036	ขาเปลือยออกโต้ ขนาด 95x32 มม.				3.0	2,980	3,437	3,502	3,567	4,929
MN-M6754	เส้นฝาครอบออกโต้ ขนาด 227x85 มม.				2.5	3,056	3,522	3,588	3,655	5,050
MN-M3859	เส้นฝาครอบออกโต้ ขนาด 150x52 มม.				2.2	1,880	2,157	2,198	2,239	3,093

รายการ			ขลุ่ยขาว	ชาอ่อน	ชาเข้ม	ชาดำ	สีฟัน	ลายไม้	
BH034	ราวจับ 45x105 มม.		1.5	1,820	2,180	2,225	2,260	2,260	3,100
BH035	ราวจับ 35x100 มม.		1.5	1,665	1,936	1,970	2,008	2,045	2,770
MN-U7280	เส้นตั้ง 38x60 มม.		1.75	1,470	1,709	1,740	1,770	1,805	2,445
MN-U7281	เส้นต่อกลาง 45x60 มม.		1.75	1,770	2,053	2,092	2,130	2,169	2,938
MN-U7218	เส้นตบร่อง		1.0	105	120	125	130	135	175
MN-7216	กล่องตั้ง 15x30		1.3	415	470	480	490	500	684
MN-U4880	ราวจับ 30x55		1.6	855	986	1,004	1,020	1,040	1,410
MN-U5107	เส้นตบใน		1.6	430	498	508	517	526	715
U2413	ราวจับ 55x75		1.5	1,060	1,198	1,220	1,243	1,265	1,715
U2412	ข้อต่อใน		1.5	1,365					
U2415	ฐาน		1.5	1,737					
MN-U4943	ราวจับ 24x100		1.6	1,440	1,637	1,667	1,698	1,729	2,342
MN-6015	ราวจับ 60 มม.		1.5	1,350	1,535	1,564	1,590	1,635	2,225



แบบราวกันตก



ฝาครอบขา

125.-



ตัวยึดขา

500.-

ยาว 4.80 M

รายการ	ไม่ชุบ	ชุบ	ขา	ด้าม
รางบนตื้น บาง 0.8		140	160	165
รางบนลึก หนา 1.0		197	227	232
รางหนีบ หนา 1.2		203	240	250
รางล่าง หนา 1.0	140	154	177	184
รางเดี่ยว ใหญ่ 6M	107	115	130	140
รางข้าง 1.2	189	210	238	248
ป ปลา หนา	67	73	84	88
ต่อกกลาง หนา	71	78	90	93
U3869 5.2x20	96	105	122	126
คิ้ววงกบ ใหญ่ 6M	96	106	120	125

ยาว 6.00 M

รายการ	ไม่ชุบ	ชุบ
6103 1.2	304	331
1566 2.5	433	473
1702 1.4	640	698
4905 1.5	580	626
4958 1.2	673	734

ยาว 6.00 M

รายการ	ไม่ชุบ	ชุบ	ขา	ด้าม
4/8" 1.2	55	60	65	66
4/8" 2.0	92	101	109	111
4/8" 3.0	141	154	166	170
5/8" 1.5	88	96	104	106
5/8" 2.0	119	130	140	143
6/8" 1.2	84	91	99	101
6/8" 2.0	136	149	161	164
6/8" 3.0	195	218	235	260
1" 1.2	114	125	135	138
1" 1.5	141	154	166	170
1" 2.0	187	204	221	225
1.2" 2.0	233	254	276	281
1 1/2" 1.2	167	182	198	201
2" 2.0	381	415	450	458
2" 3.0	550	600	650	663

ยาว 6.00 M

รายการ	ไม่ชุบ	ชุบ
3/8" 1.0	66	70
4/8" 1.0	100	105
5/8" 1.0	128	134
7/8" 1.0	184	195
1" 1.0	210	230
1.2" 1.0	235	250
1 1/2" 1.2	400	440
1 1/2" 1.5	515	560
1.6" 1.5	580	625
1.6" 3.0	1,110	1,200
2" 1.5	660	720
2" 3.0	1,235	1,295

หมวดอุปกรณ์

โครงฝ้าสังกะสี			ราคา
โครง #27	6-6.5		38.00
โครง #26	7-7.5		46.00
โครง #26	8-8.5		52.00
โครง #24	9-9.5		58.00
C 6.5 cm.	#26	2.44 m.	48.00
U 6.5 cm.	#26	2.44 m.	42.00
C 7.5 cm.	#26	2.44 m.	52.00
U 7.5 cm.	#26	2.44 m.	44.00
C 6.5 cm.	#24	2.44 m.	70.00
U 6.5 cm.	#24	2.44 m.	62.00
C 7.5 cm.	#24	2.44 m.	76.00
U 7.5 cm.	#24	2.44 m.	76.00
U ซอย 6.5 cm.	#26		8.50
U ซอย 7.5 cm.	#26		9.00
U ซอย 6.5 cm.	#24		15.00
U ซอย 7.5 cm.	#24		16.00

ฝ้า T-BAR อลูมิเนียม			ราคา
T 1"	1.0		135.00
T 1.5"	1.0		175.00
	1.2		205.00
T ซอย	1.0		16.00
	1.2		18.00
T ซอย (1.20 ม.)	1.0		32.00
T ซอย (1.20 ม.)	1.2		35.00

* หมายเหตุ: ราคาอาจเปลี่ยนแปลงได้ตามราคา ขึ้น-ลง ของราคาเหล็ก

รายการ	ราคา
ฉาก 6/8"	
ฉาก 6/8" หนา ยาว 2.44ม. #26	14.00
ฉาก 1"x1" หนา (0.28) #26	18.00
ฉาก 1"x1" หนา (0.40) #24	24.00
ลวด 4.0 มม. ยาว 3 ม.	16.00
ฉากคอนเนอร์บีส	33.00
ล็อกกิ้งคีย์ A (ฉาบเรียบ)	2.00
ตะขอหัว ป.ปลา	1.50
สปริงดำ	1.75
ฉาก 2 รู	1.50
ปรุ๊กเหล็ก 1 1/2 หุน	2.00
ปรุ๊กเหล็ก 2 หุน	2.50
สกรูยิงแผ่น 6/8" (สกรูไดเวอร์)	52.00
สกรูยิงแผ่น 1" (สกรูไดเวอร์)	68.00
ตะปู กก. ละ	90.00
ผ้าเทป ห่อละ	38.00
ปูนยิปซัม	280.00
แผ่นยิปซัม 9 มม.	210.00
แผ่นยิปซัม 9 มม. กั้นชั้น	240.00
ลวด #18	90.00

บานเกล็ดปรับมุมระบบก้านโยกอลูมิเนียมเต็มทั้งชุด



ความสูงบานเกล็ดระบบก้านโยก

บานเกล็ด 4 นิ้ว

จำนวนบานเกล็ด	ความสูงขาเกล็ด (มม.)	จำนวนก้านโยก	อลูมิเนียม ราคา (ต่อชุด)	ตำ-อบขาว ราคา (ต่อชุด)
3	295	1	290	355
4	384	1	365	460
5	473	1	440	560
6	562	1	495	630
7	651	1	580	725
8	740	1	660	830
9	829	1	745	935
10	918	1	825	1,050
11	1,007	1	910	1,150
12	1,096	1	990	1,250
13	1,185	1	1,080	1,350
14	1,274	2	1,170	1,455
15	1,363	2	1,255	1,570
16	1,452	2	1,350	1,670
จากกันฝน : ยาว 90 ซม.			60.-/ ชุด	90.-/ ชุด

สีมาตรฐาน: อลูมิเนียม, สีดำ, สีอบขาว

คุณสมบัติและคุณลักษณะ

1. บานเกล็ดผลิตจากอลูมิเนียมทั้งชุด หนา 1.2 มม. ไม่เป็นสนิม
2. เปิด-ปิด ด้วยระบบก้านโยกให้ความสะดวก ง่าย รวดเร็ว
3. ล็อคบานเกล็ดด้วยระบบก้านโยก
4. ให้ความแข็งแรง ทนทาน แตกต่างจากระบบมือหมุน ไม่ต้องกลัวเฟืองรูด

หมายเหตุ : ใช้สำหรับกระจกกว้าง 4 นิ้ว (102 มม.) ความหนากระจก 5-6 มม.

มุ้งลวด			
รายการ	เงิน	ชา-ดำ	อบขาว
บานพับหน้าต่าง CENZA	18.00	22.00	18.00
บานพับประตู CENZA	20.00	24.00	20.00
มือจับหน้าต่าง CENZA	13.00	20.00	13.00
มือจับประตู CENZA	16.00	25.00	16.00
ลูกบิดมุ้ง CENZA ซิงค์	5.00	5.00	5.00
ลูกบิดมุ้ง พลาสติก	0.30	0.30	
มือจับคั่นธรนุ	5.00	5.00	5.00
มือจับประตูเอียง	14.00	16.00	16.00
มุมหน้าต่าง อู่งละ	520.00		
มุมประตู อู่งละ	520.00		
ตัวกลิ้งมุ้ง อั้นละ	70.00		
กันชนแม่เหล็ก (ตัวเล็ก)	7.00		
กันชนแม่เหล็ก (ตัวใหญ่)	12.00		
กันชนก้ามปู ตัวละ	7.00		

มุ้งลวดไฟเบอร์ สีดำ-เทา	
ขนาด	ราคา
28"	1,430
30"	1,530
32"	1,630
34"	1,730
36"	1,830
42"	2,135
48"	2,435
60"	3,045
72"	3,645
84"	4,250

มุ้งลวดสีดำ	
28"	1,920
30"	2,040
32"	2,160
34"	2,260
36"	2,400
42"	2,980
48"	3,460

มุ้งลวดอลูมิเนียม	
26"	1,300
28"	1,350
30"	1,450
32"	1,525
34"	1,600
36"	1,700
40"	1,800
42"	1,925
48"	2,100



มือจับประตูเอียง



บานพับหน้าต่าง CENZA



มือจับคั่นธรนุ



บานพับประตู CENZA



มือจับประตู-หน้าต่าง CENZA

บานเกล็ด 4"

บานเกล็ด BARCO		ราคา/หนา
เกล็ด 4"	สีเงิน	12
เกล็ด 4" 1/2"	สีเงิน	13
เกล็ด 4"	สีชา	16
เกล็ด 4" 1/2"	สีชา	18
เกล็ด 4"	อบขาว	25
เกล็ด 4" 1/2"	อบขาว	28
ฉากกันฝน 30"	สีเงิน	18
ฉากกันฝน 36"	สีเงิน	20
ฉากกันฝน 30"	สีชา	23
ฉากกันฝน 36"	สีชา	26
ฉากกันฝน 30"	สีดำ	30
ฉากกันฝน 36"	สีดำ	32
ฉากกันฝน 30"	อบขาว	30
ฉากกันฝน 36"	อบขาว	32

	สูง	ราคา / ชุด		
	(ซม.)	สีเงิน	สีชา	สีดำ/อบขาว
6	55.50	300	360	372
7	64.40	320	390	404
8	73.30	345	425	441
9	82.20	370	460	478
10	91.10	395	495	515
11	100.00	420	530	552
12	108.90	445	565	589
13	117.80	470	600	626
14	126.70	500	640	668
15	135.60	530	680	710
16	144.50	790	950	990
17	153.40	820	990	1,030
18	162.30	850	1,030	1,070
19	171.20	880	1,070	1,110
20	180.10	910	1,110	1,150

* หมายเหตุ: หน้าต่างอลูมิเนียมของใส่กระจกหนา 3/16" กว้าง 4 นิ้ว หรือ 10 ซม.

บานเกล็ด 4 1/2"

	สูง	ราคา / ชุด		
	(ซม.)	สีเงิน	สีชา	สีดำ/อบขาว
6	62.85	280	340	352
7	73.02	300	370	384
8	83.20	325	405	421
9	93.35	350	440	458
10	103.50	375	475	495
11	113.56	400	510	532
12	123.80	425	545	569
13	133.95	450	580	606
14	144.10	480	620	648
15	154.30	510	660	690
16	164.45	770	930	970
17	174.60	800	970	1,010
18	184.75	830	1,010	1,050
19	194.90	860	1,050	1,090
20	205.10	890	1,090	1,130

* หมายเหตุ: หน้าต่างอลูมิเนียมของใส่กระจกหนา หุนครึ่ง กว้าง 4 1/2 นิ้ว หรือ 11.4 1/2 ซม.

Mae Num Group reserves the right to alter information without notice.

มือจับฝังบานเลื่อน



001-01 001-02 001-03 001-04

รหัส	ราคา
001-01	60
001-02	58
001-03	34
001-04	34



002-02 002-03 002-04 002-05 002-06/002-06B 002-07

รหัส	ราคา
002-02	95
002-03	50
002-04	50
002-05	150
002-06 / 06B	200
002-07	70



003-02 003-03 003-04

รหัส	ราคา
003-02	55
003-03	32
003-04	32

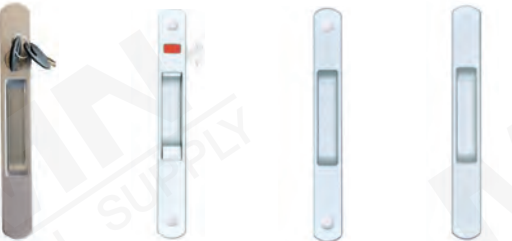

004-01 004-02 004-03 004-04

รหัส	ราคา
004-01	85
004-02	110
004-03	40
004-04	40



TLS20HL SDS10 SDS11H

รหัส	ราคา
TLS20HL	215
SDS10	125
SDS10A	125
SDS11H	185



007-16 005-01 005-02 005-02-M 005-03/04

รหัส	ราคา
007-16	600
005-01	310
005-02	240
005-02-M	165
005-03	125
005-04	125

มือจับฝังบานเลื่อน



CZ 009-01K CZ 009-02 CZ 009-04 CZ-TLS20H

รหัส	ราคา
CZ 009-01K	80
CZ 009-02	130
CZ 009-02A	120
CZ 009-02MU	130
CZ 009-04	55
CZ-TLS20H	110

มือจับ Auto



006A-02 006A-03 007A-02 007A-03 CL-003 ST-122

รหัส	ราคา
006A-02	75
006A-02B	75
006A-03	70
007A-02	90
007A-02B	90
007A-03	80
CL-003	85
ST-122	55

มือจับลอย



AL-10 AL-13 AL-13A AL-20 AL-21 AL-23 CZ-11

รหัส	ราคา
AL-10	135
AL-13	290
AL-13A	135
AL-20	200
AL-21	170
AL-23	350
CZ-11	150
CZ-ME-007	
CZ-TE-007	325
CZ-KE-007	380

กุญแจล็อคแบบบานเลื่อน (Stainless)



CZ-ME-007 CZ-TE-007 CZ-KE-007

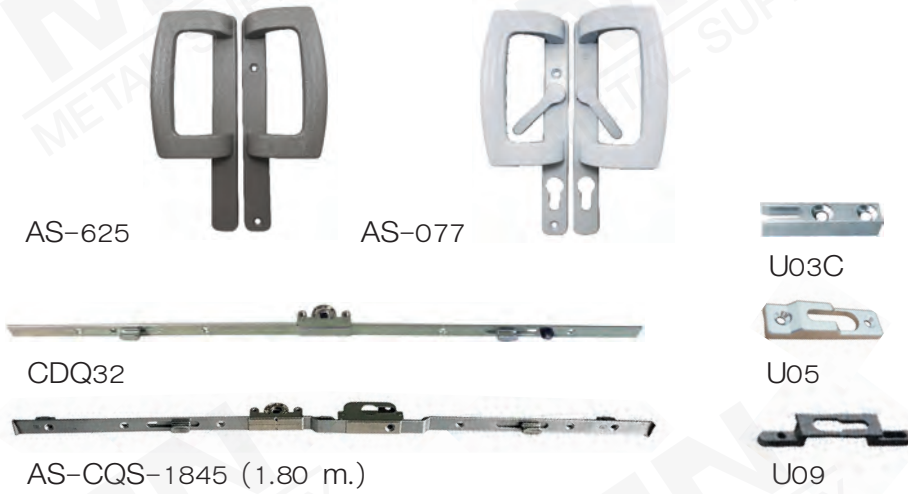

รหัส	ราคา
AS-077	450
AS-625	400
CDQ32(1.20ม.)	380
AS-CQS-1845	750
U03C (2ตัว/ชุด)	ชุดละ 40
U05	20
LPU02	25

มือจับลอย



รหัส	ราคา
SPT-01-01	700
SPT-01-02	530
SPT-01-03	330
SPT-01-05	1,080
SPT-01-06	910



รหัส	ราคา
SPT-02-01	660
SPT-02-02	600
SPT-02-05	990
SPT-02-06	930
SPT-02-07	450

อุปกรณ์บานเลื่อน

ลูกเลื่อนบานเลื่อน



BR-100-S



BR-B100-S



BR-200-S



BR-B200-S



BR-UN100-S



BR-HK100-S

รหัส	ราคา
BR-100-S	30
BR-B100-S	38
BR-200-S	62
BR-B200-S	75
BR-UN100-S	50
BR-HK100-S	115



BR-100-SS



BR-B100-SS



BR-200-SS



BR-B200-SS



BR-H200-SS



BR-BH200-SS



BR-BH200-F



BR-200-F

รหัส	ราคา
BR-100-SS	44
BR-B100-SS	52
BR-200-SS	80
BR-B200-SS	115
BR-H200-SS	160
BR-BH200-SS	180
BR-BH200-F	210
BR-200-F	185



BR-GM100



BR-SC100



GR-100-S



BR-MS100



BR-MS101



BR-H200-Z



BR-H200-ZB

รหัส	ราคา
BR-GM100	45
BR-SC100	30
GR-100-S	30
BR-MS100	20
BR-MS101	23
BR-MS101A	30
BR-H200-Z	160
BR-H200-ZB	185

ลูกเลื่อนรางแขวน



CZ-TT160



CZ-TT166-7



ตัวกันชน



CZ-TT100



CZ-TT80



CZ-TT40-S



CZ-TT40



รหัส	ราคา
CZ-TT160	550
CZ-TT166-7	135
ตัวกันชน	50
CZ-TT100	280
CZ-TT80	155
CZ-TT40-S	280
CZ-TT40	280

Mae Num Group reserves the right to alter information without notice.

ยาง



รหัส	ราคา
CZ-R001	0.35
CZ-R002	0.70
CZ-R003	0.45
CZ-R004	6.00
CZ-R005	7.00
CZ-R006	3.50
CZ-R007	4.50
CZ-R008	9.00
CZ-R009	3.50
CZ-R009B	10.00
CZ-R010	4.00

มือจับตู้บานเลื่อน - อุปกรณ์แม่เหล็ก



รหัส	ราคา
SW-11	45
SW-22	65
SW-33	35
SW-44	45
CL-001	55

อุปกรณ์บานสวิง

มือจับกระบองลอน - เรียบ



รายการ	รหัส	ราคา
มือจับกระบองลอน 12"	ขาว	185
	ชา	195
	ดำ	210
มือจับกระบองเรียบ 50 ซม.	ขาว	265
	ชา	275
	ดำ	290
มือจับกระบองเรียบ 80 ซม.	ขาว	345
	ชา	365
	ดำ	380

Sliding Door
Glass Door

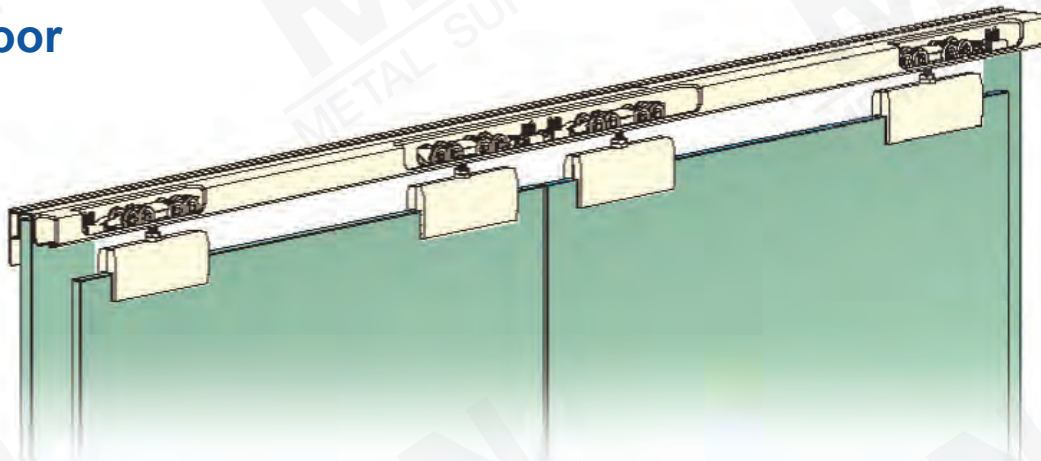

TLG124 Pulley
loading capacity ≤ 80 kg.

1,750.-

TLG128 Pulley
loading capacity ≤ 120 kg.

2,200.-

TLG154 Pulley
loading capacity ≤ 150 kg.

2,000.-

TLG174 Pulley
loading capacity ≤ 350 kg.

5,000.-

<p>TLG121 Hanging rail # 30309</p> <table border="1"> <tr><td>ราคา</td><td>NA 1,100-</td></tr> <tr><td>สินค้า</td><td>1,250-</td></tr> </table>	ราคา	NA 1,100-	สินค้า	1,250-	<p>TLG122 Glass door decoration panel</p> <p>1,280.-/6m.</p>	<p>TLG123 Fixed clamp</p> <p>1,100.-/6m.</p>	<p>TLG129 Hanging rail # 30310</p> <table border="1"> <tr><td>ราคา</td><td>NA 1,648-</td></tr> <tr><td>สินค้า</td><td>1,932</td></tr> </table>	ราคา	NA 1,648-	สินค้า	1,932	<p>TLG130 Hanging rail</p> <p>4,400.-/6m.</p>
ราคา	NA 1,100-											
สินค้า	1,250-											
ราคา	NA 1,648-											
สินค้า	1,932											

Combining form of wooden door & framed door



Bossed decoration panel/with fixed glass

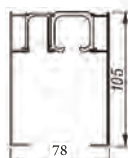

Double-face decoration panel/with fixed glass

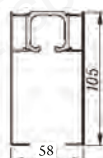

Double-face decoration panel/without fixed glass



with fixed glass

Sliding Door
Wooden Door & Framed Door



TLG114 Pulley

loading capacity ≤ 80 kg.
Unique insert pattern.

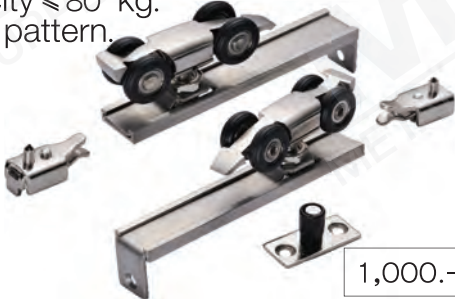

1,000.-

TLG118 Pulley

loading capacity ≤ 120 kg.
Unique insert pattern.



1,500.-

TLG144 Pulley

loading capacity ≤ 150 kg.
Unique flexible connection structure.



1,200.-

TLG164 Pulley

loading capacity ≤ 350 kg.
Unique flexible connection structure.



3,200.-

TLG105

Wooden door decoration panel

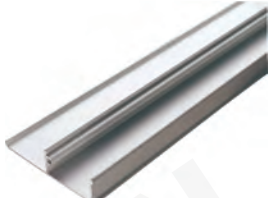

1,100.-/6m.

TLG121

Hanging rail # 30309



อลูมิเนียม	NA	1,100-
สีดํา		1,250-

TLG129

Hanging rail # 30310



อลูมิเนียม	NA	1,648-
สีดํา		1,932-

TLG130

Hanging rail



4,400.-/6m.

Combining form of wooden door & framed door



Bosse decoration panel/with fixed plate

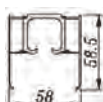

Double-face decoration panel/without fixed plate

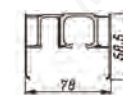

Double-face decoration panel/with fixed plate



with hanging rail

TLG101

Sliding door handle



240.-

TLG102

Sliding door handle



95.-

*เอกสารฉบับนี้เป็นลิขสิทธิ์ของบริษัท ห้ามคัดลอก หรือเปลี่ยนแปลงข้อมูลโดยไมได้รับอนุญาต
บริษัทขอสงวนสิทธิ์การเปลี่ยนแปลงรายละเอียดโดยมิต้องแจ้งให้ทราบล่วงหน้า

อุปกรณ์รางแขวน SOFT CODE

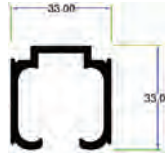

No.6937

HR-70-V2



HR-70A

รุ่น	รับน้ำหนัก	ขนาดประตู	ราคา
HR-70-V2	80 Kg.	1.00 x 2.20 M.	2,500
HR-70A	80 Kg.	1.00 x 2.20 M.	3,000
HR-80B	80 Kg.	1.00 x 2.20 M.	2,800
HR-90-V2	80 Kg.	1.00 x 2.20 M.	2,800
HR-90B	80 Kg.	1.00 x 2.20 M.	3,000



HR-50B



HR-70B

รุ่น	รับน้ำหนัก	ขนาดประตู	ราคา
HR-50B	50 Kg.	1.00 x 2.20 M.	950
HR-70B	80 Kg.	1.00 x 2.20 M.	1,250



H50
ลูกล้อหน้า



H51
ลูกล้อกลาง



H52
ลูกล้อหลัง



CDG2370 Main Lock



H52-10
แกนโยงลูกล้อ

รหัส	ราคา
H50	900
H51	700
H52	550
H52-10	150
CDG2370 Main Lock	1,600
H50-18	10
H52-12	16
H52-14	25
CZ-GIU01	
CDG2370-05	20
CDG2370-06	40
FK-D	15
SK50	60
Z100	520
Z101	700
Z102	1,100
BYRG0001EPDMB	400/kg.
BYRD0009EPDMB	400/kg.
BYRD0010EPDMB	400/kg.
BYRD0011EPDMB	400/kg.
BY10011	10
BY10012	10
BYJN14820	30
BY031	4
BYCJP65 เฟลทุ่ม	10
BYJMA136-24	40



CDG2370-05
ตัวรองแกน



H50-18



H52-12
พลาสติกกรอง
ขวางล่างบานตาย



CZ-GIU01
ชิ้นกันแมลง



H52-14
พลาสติก
กันยกในราง



CDG2370-06
ตัวล็อค
ลูกล้อหน้า



SK50
ตัวรับลอค



Z100
มือจับ



Z101
มือจับ



Z102
มือจับมีรูกุญแจ



BYRG0001EPDMB
ยางอัด



BYRD0009EPDMB
ยางครอบสันบน



BYRD0010EPDMB
ยางในขวางบน



BYRD0011EPDMB
ยางตบเดี่ยว



FK-D
ยางกันชน



BY10011
พลาสติก
กันยกเสาบน



BY10012
พลาสติก
กันยกเสาล่าง



BYJN14820



BY031



BYCJP65
เฟลทุ่ม L/R



BYJMA136-24
มุ่มประตู

อุปกรณ์ชุดยูโร 4"



CZ-LPU01
จุกล็อก



CZ-LPU03
ตัวรับล็อก



CZ-DWU01
ตัวระบายหน้า



Y20M03-HLD
ข้อต่อมุม 14x26



CZ-BY001
ตบบน



CZ-BY002
ตบล่าง



IN1
ชิ้นกันแมลง



CZ-DWU02
ตัวระบายหน้า



CZ-AU01
มุมฉาก



JLTS14 (3H)



JLTS34 (3H)



JLTS75P (3H)



แกน 5780 หมุนปรับได้



CZ-F010



ZB171-ET

รหัส	ราคา
CZ-LPU01	30
CZ-LPU03	20
CZ-DWU01	8
Y20M03-HLD	15
CZ-BY001 ชุดละ	10
CZ-BY002 ชุดละ	10
IN1 ชิ้นกันแมลง	12
CZ-DWU02	4
CZ-AU01	2
JLTS14 (3H)	98
JLTS34 (3H)	265
JLTS75P (3H)	680
CZ-F010	145
ZB171-ET	650
แกน 5780	
CZ-ZCDG714	50
KTA	3
CZ-AU02	
FK-D	15
CZ-GIU01	12
CZ-U05	20
CZ-TLK15A	24
CZ-CU01	

อุปกรณ์ชุดยูโร MT



CZ-LPU01
จุกล็อก



CZ-ZCDG714
หัวแกนรับล็อก



CZ-DWU01
ตัวระบายหน้า



CZ-DWU02
ตัวระบายหน้า



KTA
HOOK PLATE



CZ-AU02
มุมฉาก



FK-D
ยางกันชน



CZ-GIU01
ชิ้นกันแมลง



CZ-U05
เพลาตัวรับล็อก



CZ-TLK15A
เพลาตัวรับล็อกใหญ่



CZ-CU01
ข้อต่อมุม

ชุดบานเลื่อนหน้าต่าง ลิฟท์สไลด์



ตัวรับ



ยางรอง



ลูกล้อยูโร-ล้อตรง



ลูกล้อยูโร-ล้อฉาก



Main Lock

ชุดลิฟท์สไลด์	
ตัวรับ	65
ยางรอง	
ลูกล้อยูโร-ล้อตรง	950
ลูกล้อยูโร-ล้อฉาก	
Main Lock Ezls150L/1860 ยาว 1.86 ม.	900
Main Lock Ezls150L/2350 ยาว 2.35 ม.	1,200



CZ-LPU01
จุกสี่เหลี่ยม



CZ-LPU03
ตัวรับสล็อก



Y20M03-HLD
ข้อต่อมุม 14x29



CZ-BY003T
ตบบน



CZ-BY004B
ตบล่าง



CZ-DWU01
ตัวระบายน้



CZ-DWU02
ตัวระบายน้



CZ-FU01
หัวแกนรับสล็อก



CZ-AU01
มุมฉาก



IN1
ชิ้นกันแมลง



ลูกกลิ้งประคองบน

ZMHL4410
ลูกกลิ้งล่าง

JLTS71P (3H)

KD-248SS

KD320SS



BR652T-ET-A



Z101
มือจับ



Z102
มือจับมีรูกุญแจ



CDG2370 Main Lock (ยาว 2.37 ม.)



Main Lock TS690223004 (ยาว 2.30 ม.)



ตัวรับ (1ชุด/4ตัว)

รหัส	ราคา
CZ-LPU01	30
CZ-LPU03	20
Y20M03-HLD	18
CZ-BY003T	10
CZ-BY004B	10
CZ-DWU01	8
CZ-DWU02	4
CZ-FU01	45
CZ-AU01	2
IN1 ชิ้นกันแมลง	12
ลูกกลิ้งประคองบน	150
ZMHL4410	265
JLTS71P (3H)	480
KD-248SS	425
KD-320SS	680
BR652T-ET-A	750
Z101	700
Z102	1,100
CDG2370 Main Lock	1,600
Main Lock TS690223004	1,950
ตัวรับ/ตัว	65

อุปกรณ์บานสวิง

กุญแจล็อคแบบบานสวิง (Stainless)



CZ-MK-328-25



CZ-MK-328-26



MK-K



MK-T



MK-D

รหัส	ราคา
ขาว	640
ชา	640
ดำ	640
อบขาว	640

โซ้คประตูบาน



CZ-700

รหัส	ราคา
CZ-720	1,450
CZ-730	1,550
CZ-740	1,650

โซ้คฝังพื้น



DC-FH-100

รหัส	ราคา
843 (105kg.)	2,400
843+อุปกรณ์	2,850
844 (150kg.)	2,800
844+อุปกรณ์	3,650

โซ้คหนีบกระฉาก



883

รหัส	ราคา
No-883 (100kg.)	3,250
No-8835(100kg.)	5,200

โซ้คฝังในบาน



893

รหัส	ราคา
No-893 (100kg.)	3,000
No-895 (100kg.)	3,800

จุดหมุน



CZ-PH-001

กลอนสวิง



CZ-FR-11

รหัส	ราคา
CZ-PH-001	500
CZ-FR-11	115

โซ้คอัพ-กุญแจ

รายการ	มีอุปกรณ์
โซ้คอัพ ไทมอนต์ #800 #1000 #1200 #1500	1,230
โซ้คอัพ Dorma RTS 85 (ไม่มีธรณีประตู)	17,030
โซ้คอัพ Dorma RTS 85 (มีธรณีประตู)	17,350

กุญแจบานสวิง-บานเลื่อน

รายการ	มีอุปกรณ์
SHOWA สีเงิน, สีชา, สีดำ	1,300
YALE สีเงิน, สีชา, สีดำ	1,850



Mortise Lock

ใส่กุญแจ



CZ-KT-62



CZ-KD-62

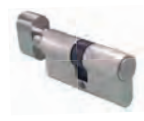

CZ-TD-62



CZ-KK-62

ใส่กุญแจสั้น



CZ-KD-37.5



CZ-TD-37.5

มือจับประตูบานเปิด



CZ-PM300A



CZ-PM400A



CZ-MZS620



CZ-MZS818



CZ-PM500A



CZ-MZS60



6072-AZ64



6072-AZ75



6072-AZ61

Mortise Lock	ราคา
25 x 85	480
30 x 85	500
35 x 85	510
40 x 85	540
55 x 85	580

Wood Mortise	ราคา
55 x 72	600
60 x 72	658

ใส่กุญแจ 62 มม.	ราคา
KT/KD/TD/KK	560

ใส่กุญแจพิเศษ	ราคา
KD/TD 37.5 มม.	350
KK/KT กุญแจ70มม.	630
KK/KT กุญแจ90มม.	900

รหัส	ราคา
CZ-PM300A	640
CZ-PM300A (Dummy)	640
CZ-PM400A	600
CZ-PM400A (Dummy)	600
CZ-PM500A	580
CZ-PM500A (Dummy)	580
CZ-MZS60	550
CZ-MZS60 (Dummy)	500
CZ-MZS620	500
CZ-MZS620 (Dummy)	500
CZ-MZS818	500
CZ-MZS818 (Dummy)	500

รหัส	ราคา
6072-AZ64	1,200
6072-AZ75	1,200
6072-AZ61	1,200

กุญแจล็อคบานเลื่อน

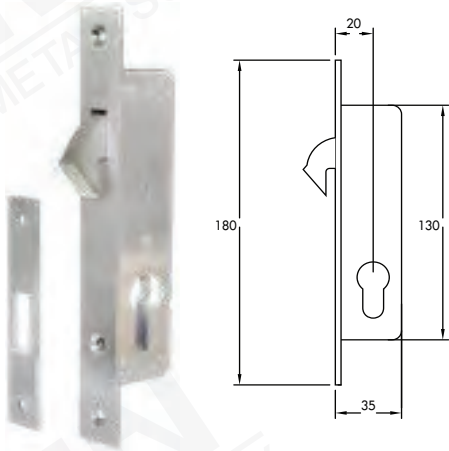

CZ-LK-007-SS (Stainless)	420.-
-----------------------------	-------

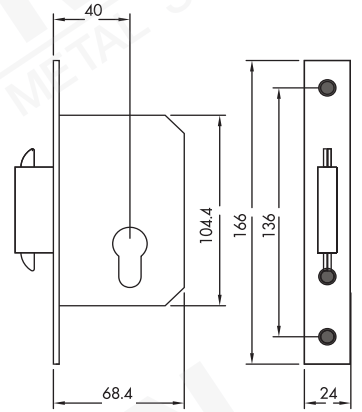
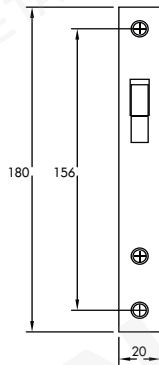

CZ-LK-008 (Stainless)	400.-
--------------------------	-------

ใส่กุญแจ 62, 70 มม.



CZ-KT-62

CZ-KD-62



CZ-TD-62

CZ-KK-62

ใส่กุญแจ 37.5 มม.



CZ-KD-37.5

CZ-TD-37.5

ฝามือจับ



อุปกรณ์ประตูบานเปิด

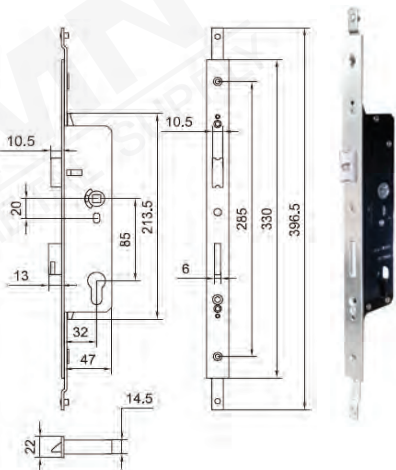

MSC32-I	580.-
---------	-------

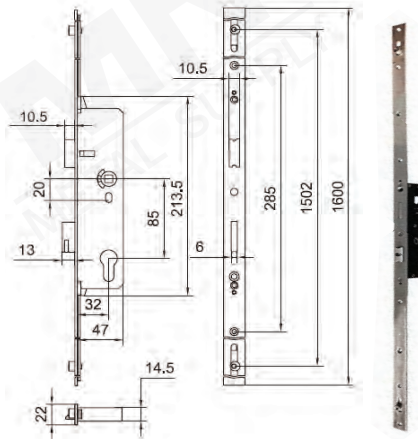

MSC32-III	750.-
-----------	-------

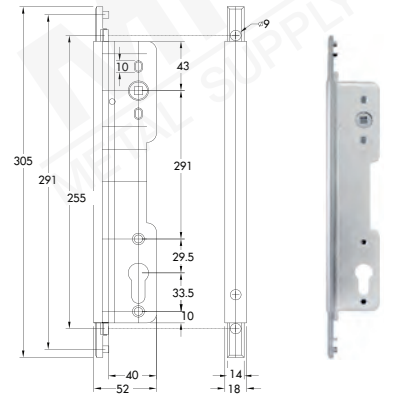

CZ-HDGC-01 (Zine Alloy)	850.-
----------------------------	-------



MCX320	125.-
--------	-------



SCQ10	190.-
-------	-------

มือจับสแตนเลส (กลาง)



HL001



TH102



TH103



TH104



TH111



HL046



WH902

มือจับสแตนเลส (ต้น)



CZ-LH013



CZ-LH043



CZ10.10.20



CZ10.10.40



CZ10.10.60



CZ10.11.20

รหัส	ราคา
HL001	580
TH102	400
TH103	580
TH104	420
HL046	580
WH902	1,050
CZ-LH013	600
CZ-LH043	600
CZ10.10.20	580
CZ10.10.40	580
CZ10.10.60	580
CZ10.11.20	580
ฝาวงรี	100
ฝาวงกลม	120

ฝามือจับ



ใส่กุญแจบานเปิด



2801



2082



DS00220530

รหัส	ราคา
2801-25+85	500
2082	550
DS00220530	500

ใส่กุญแจ 62 / 70 / 90 มม.

ใส่กุญแจ 37.5 มม.



CZ-KT-62



CZ-KD-62



CZ-TD-62



CZ-KK-62



CZ-KD-37.5



CZ-TD-37.5

Concealed Door Closer

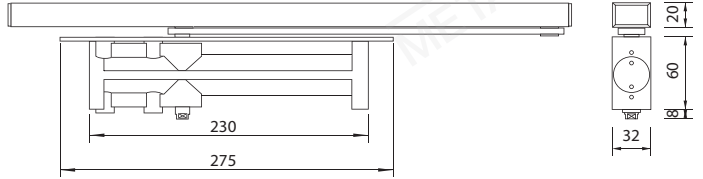

No.2800

Code	Width	Maximun Loading	Price
2800	850-950 mm.	40-60 Kg.	1,350
YB306	1,000-1,250 mm.	85 Kg.	2,500

โช้คประตู-ตั้งค้ำ, ไม่ตั้งค้ำ



No.680

Code	Width	Maximun Loading	Price
680	850-950 mm.	40Kg. - 60Kg.	1,350
6825	1,250 mm.	100Kg.	1,850
6836	1,450 mm.	120Kg.	2,700

โช้คประตู-ตั้งค้ำ, ไม่ตั้งค้ำ



No.980

Code	Width	Maximun Loading	Price
980	850-1,100 mm.	40Kg. - 80Kg.	1,500

โช้คประตู-ตั้งค้ำ, ไม่ตั้งค้ำ



No.835

Code	Width	Maximun Loading	Price
835	950-1,250mm.	60Kg. - 100Kg.	2,000

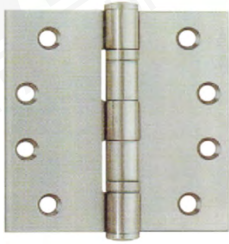

คำแนะนำ : 3 ชั้น/บานประตู

บานพับหนา : 2.0 มม. 25-40 Kgs./บานประตู

บานพับหนา : 2.5 มม. 40-60 Kgs./บานประตู

บานพับหนา : 3.0 มม. 60-80 Kgs./บานประตู

บานพับหนา : 3.5 มม. 80-120 Kgs./บานประตู

บานพับหนา : 4.0 มม. 120-150 Kgs./บานประตู

รหัส	ขนาด (สูงxกว้างxหนา)	ราคา
CZ SB352020-2BB	3.5" x 2.0" x 2.0 มม.	
CZ SB303020-2BB	3.0" x 3.0" x 2.0 มม.	
CZ SB353520-2BB	3.5" x 3.5" x 2.0 มม.	
CZ SB403020-2BB	4.0" x 3.0" x 2.0 มม.	
CZ SB404020-2BB	4.0" x 4.0" x 2.0 มม.	
CZ SB353525-2BB	3.5" x 3.5" x 2.5 มม.	
CZ SB403025-2BB	4.0" x 3.0" x 2.5 มม.	
CZ SB404025-2BB	4.0" x 4.0" x 2.5 มม.	
CZ SB503025-2BB	5.0" x 3.0" x 2.5 มม.	
CZ SB503525-2BB	5.0" x 3.5" x 2.5 มม.	
CZ SB353530-2BB	3.5" x 3.5" x 3.0 มม.	
CZ SB403030-2BB	4.0" x 3.0" x 3.0 มม.	
CZ SB404030-2BB	4.0" x 4.0" x 3.0 มม.	
CZ SB454030-2BB	4.5" x 4.0" x 3.0 มม.	
CZ SB454530-2BB	4.5" x 4.5" x 3.0 มม.	
CZ SB503030-2BB	5.0" x 3.0" x 3.0 มม.	
CZ SB503530-2BB	5.0" x 3.5" x 3.0 มม.	
CZ SB504030-2BB	5.0" x 4.0" x 3.0 มม.	
CZ SB505030-2BB	5.0" x 5.0" x 3.0 มม.	
CZ SB603530-2BB	6.0" x 3.5" x 3.0 มม.	
CZ SB604030-2BB	6.0" x 4.0" x 3.0 มม.	
CZ SB605030-2BB	6.0" x 5.0" x 3.0 มม.	
CZ SB403035-2BB	4.0" x 3.0" x 3.5 มม.	
CZ SB404035-2BB	4.0" x 4.0" x 3.5 มม.	
CZ SB454035-2BB	4.5" x 4.0" x 3.5 มม.	
CZ SB454535-2BB	4.5" x 4.5" x 3.5 มม.	
CZ SB503035-2BB	5.0" x 3.0" x 3.5 มม.	

GLASS FITTINGS

<p>1. DPF-1 ตัวหนีบช่องแสงบน + ข้าง</p> 	<p>7. FM52 ตัวหนีบสำหรับตัวบานคู่ 2 ชุด</p> 	
<p>2. DPF-2 ตัวหนีบบน</p> 	<p>8. FM62L ตัวหนีบช่องแสงบน + ข้าง + หางปลา L</p> 	<p>883A</p> 
<p>3. DPF-3 ตัวหนีบล่าง</p> 	<p>9. FM62R ตัวหนีบช่องแสงบน + ข้าง + หางปลา R</p> 	
<p>4. DPF-4 ตัวหนีบช่องแสงบน</p> 	<p>10. TP1 เดือยปรับไม่ได้</p> 	
<p>5. DFG 883/885/8835 ตัวหนีบล่าง + โช๊ค</p> 	<p>11. TP2 เดือยปรับ</p> 	
<p>6. DPL-1 กุญแจล็อก</p> 		

ลำดับ	รหัส	ราคา
1	DPF-1	1,485
2	DPF-2	745
3	DPF-3	745
4	DPF-4	800
5	DFG 883	3,250
	DFG 885	4,200
	DFG 8835	5,200
6	DPL-1	1,800
7	FM52	5,000
8	FM62L	4,000
9	FM62R	4,000
10	TP1	180
11	TP2	380

ไซ้ค้อพั้งพื้น	ความกว้างประตู (ซม.)	รับน้ำหนัก (กก.)	มีอุปกรณ์	ไม่มีอุปกรณ์
DORINT BY CENZA				
- NO 843	95	105	2,850	2,400
- NO 844	100	150	3,650	2,800
RYOBI 210		130	4,600	4,100
NEW STAR - HS211	90x210	70	4,700	
NEW STAR - HS222	95x210	105	5,400	

*เอกสารฉบับนี้เป็นลิขสิทธิ์ของบริษัท ห้ามคัดลอก หรือเปลี่ยนแปลงข้อมูลโดยไม่ได้รับอนุญาต บริษัทขอสงวนสิทธิ์การเปลี่ยนแปลงรายละเอียดโดยมีค้องแจ้งให้ทราบล่วงหน้า

Handle Series
Stainless Steel Handle

CLS102

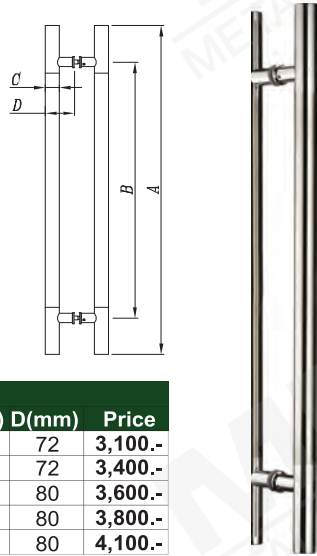

CLS102 (satin & mirror)

Code	A(mm)	B(mm)	C(mm)	D(mm)	Price
- CLS10206	600	400	Ø32	72	3,100.-
- CLS10208	800	600	Ø32	72	3,400.-
- CLS10210	1000	800	Ø38	80	3,600.-
- CLS10212	1200	1000	Ø38	80	3,800.-
- CLS10215	1500	1300	Ø38	80	4,100.-

CLS201

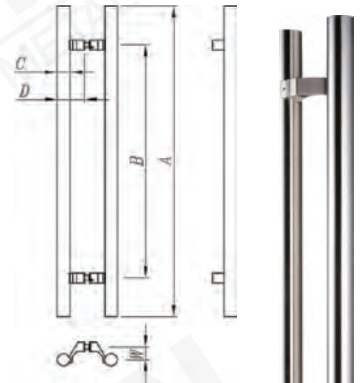

CLS201 (satin)

Code	A(mm)	B(mm)	C(mm)	D(mm)	W(mm)	Price
- CLS20108	800	600	Ø32	70	33	2,500.-
- CLS20110	1000	800	Ø38	76	33	2,850.-
- CLS20112	1200	1000	Ø38	76	33	3,100.-
- CLS20115	1500	1300	Ø38	76	33	3,650.-
- CLS20120	2000	1700	Ø38	76	33	4,350.-

CLS205

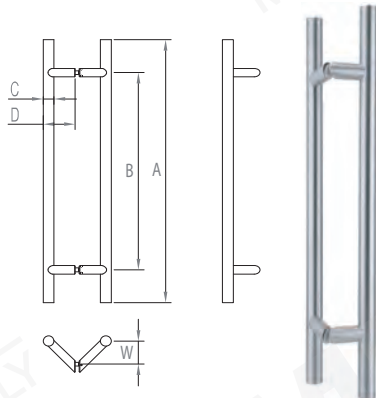

CLS205 (satin)

Code	A(mm)	B(mm)	C(mm)	D(mm)	W(mm)	Price
- CLS20506	600	400	Ø32x1.2	94.5	70.5	3,000.-
- CLS20508	800	600	Ø32x1.2	94.5	70.5	3,200.-
- CLS20510	1000	800	Ø32x1.2	94.5	70.5	3,450.-

CLS206

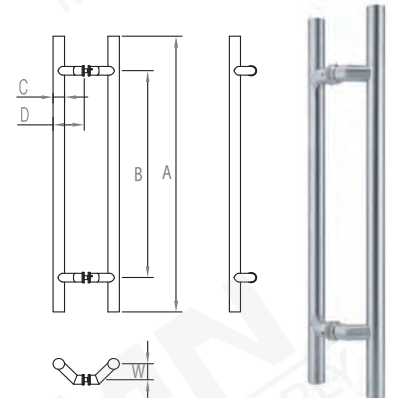

CLS206 (satin)

Code	A(mm)	B(mm)	C(mm)	D(mm)	W(mm)	Price
- CLS20606	600	400	Ø32x1.2	87	46	3,100.-
- CLS20608	800	600	Ø32x1.2	87	46	3,400.-
- CLS20610	1000	800	Ø32x1.2	87	46	3,600.-

CLS401



CLS401 (satin & mirror)

Code	A(mm)	B(mm)	C(mm)	D(mm)	Price
- CLS40103	300	275	Ø25	72	1,200.-
- CLS40105	500	468	Ø32	82	1,500.-
- CLS40106	600	568	Ø32	82	1,700.-
- CLS40108	800	768	Ø32	82	2,100.-
- CLS40112	1200	1162	Ø38	97	3,000.-

CLS402

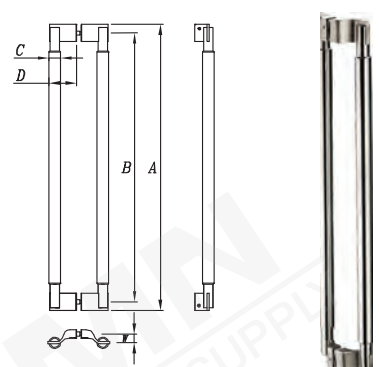

CLS402 (mirror)

Code	A(mm)	B(mm)	C(mm)	D(mm)	W (mm)	Price
- CLS40208A	800	750	Ø32x1.2	75	25	4,100.-
- CLS40212A	1200	1150	Ø32x1.2	75	25	5,000.-
- CLS40215A	1500	1450	Ø32x1.2	75	25	6,400.-
- CLS40218A	1800	1750	Ø32x1.2	75	25	-
- CLS40220A	2000	1950	Ø32x1.2	75	25	7,500.-

Handle Series
Stainless Steel Handle

CLS315



CLS315 (satin)						
Code	A(mm)	B(mm)	C(mm)	D(mm)	W(mm)	Price
- CLS31508	800	675	Ø38	74	33	3,750.-
- CLS31512	1200	850	Ø38	74	33	4,750.-
- CLS31515	1500	1300	Ø38	74	33	5,100.-

CLS410

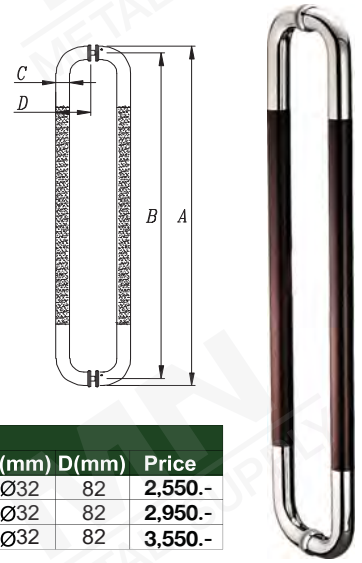

CLS410 (satin)						
Code	A(mm)	B(mm)	C(mm)	D(mm)	Price	
- CLS41008	800	768	Ø32	82	2,550.-	
- CLS41010	1000	968	Ø32	82	2,950.-	
- CLS41012	1200	1168	Ø32	82	3,550.-	

CLS404

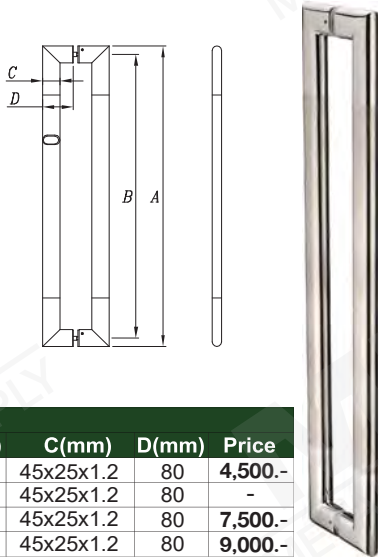

CLS404 (satin & mirror)					
Code	A(mm)	B(mm)	C(mm)	D(mm)	Price
- CLS40408	800	755	45x25x1.2	80	4,500.-
- CLS40410	1000	955	45x25x1.2	80	-
- CLS40412	1200	1155	45x25x1.2	80	7,500.-
- CLS40418	1800	1755	45x25x1.2	80	9,000.-

CLS413

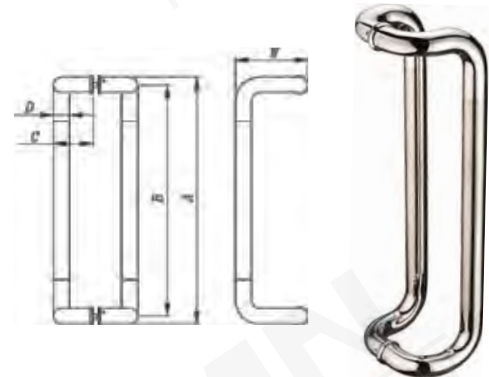

CLS413 (satin & mirror)						
Code	A(mm)	B(mm)	C(mm)	D(mm)	W(mm)	Price
- CLS41303	330	305	Ø25x1.2	70	86	1,350.-
- CLS41304	482	450	Ø32x1.2	80	95	1,800.-
- CLS41306	632	600	Ø32x1.2	80	95	2,300.-

CLS235

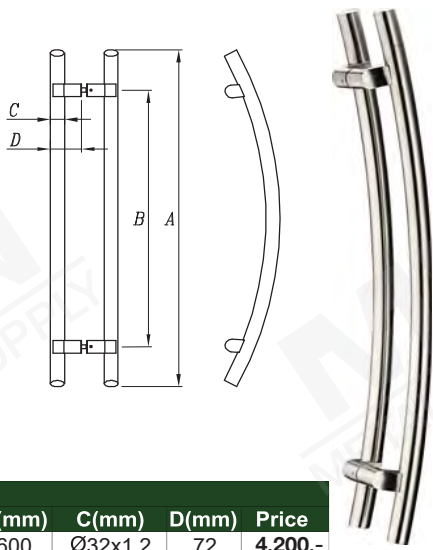

CLS235 (satin)					
Code	A(mm)	B(mm)	C(mm)	D(mm)	Price
- CLS23508	800	600	Ø32x1.2	72	4,200.-

CLS605

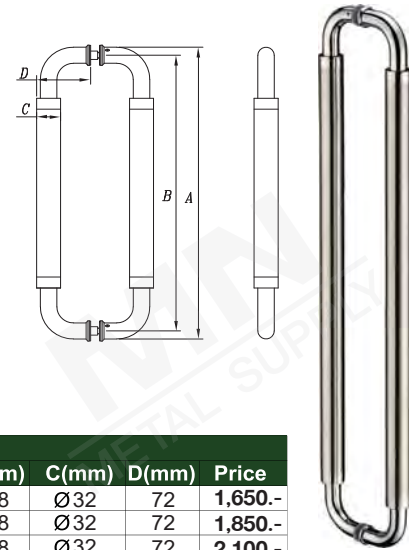

CLS605 (satin & mirror)					
Code	A(mm)	B(mm)	C(mm)	D(mm)	Price
- CLS60504	400	378	Ø32	72	1,650.-
- CLS60506	600	578	Ø32	72	1,850.-
- CLS60508	800	778	Ø32	72	2,100.-

Handle Series
Stainless Steel Handle

CLS105

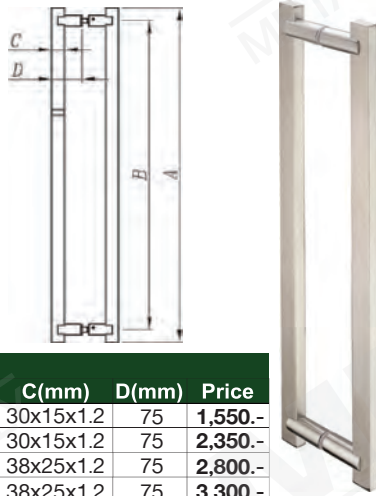

CLS105 (satin & mirror)

Code	A(mm)	B(mm)	C(mm)	D(mm)	Price
- CLS10504	450	300	30x15x1.2	75	1,550.-
- CLS10506	600	540	30x15x1.2	75	2,350.-
- CLS10512	1200	1100	38x25x1.2	75	2,800.-
- CLS10515	1500	1300	38x25x1.2	75	3,300.-

CLS174

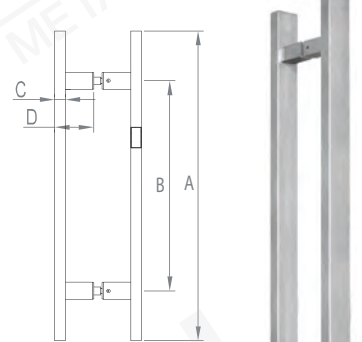

CLS174 (satin & mirror)

Code	A(mm)	B(mm)	C(mm)	D(mm)	Price
- CLS17403	350	250	15x30x1.2	55	1,800.-
- CLS17404	455	305	15x30x1.2	55	2,400.-
- CLS17405	500	350	15x30x1.2	55	2,800.-
- CLS17406	600	450	15x30x1.2	55	3,000.-
- CLS17410	1000	850	15x30x1.2	55	3,500.-

CLS407

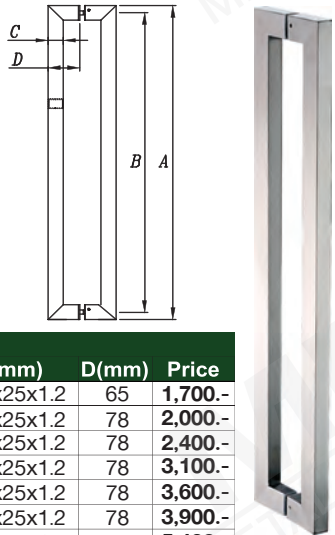

CLS407 (satin & mirror)

Code	A(mm)	B(mm)	C(mm)	D(mm)	Price
- CLS40704	475	450	25x25x1.2	65	1,700.-
- CLS40706A	600	562	25x25x1.2	78	2,000.-
- CLS40708	800	762	38x25x1.2	78	2,400.-
- CLS40712	1200	1162	38x25x1.2	78	3,100.-
- CLS40715	1500	1462	38x25x1.2	78	3,600.-
- CLS40718	1800	1762	38x25x1.2	78	3,900.-
- CLS40720	2000	1950	50x25x1.2	90	5,400.-

CLS408

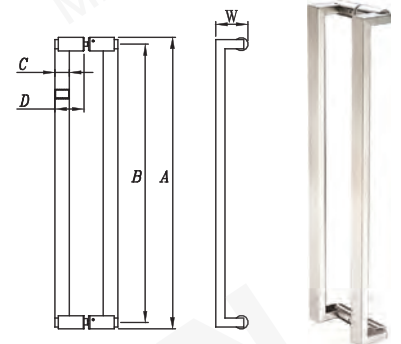

CLS408 (satin)

Code	A(mm)	B(mm)	C(mm)	D(mm)	W(mm)	Price
- CLS40808	800	765	38x25x1.2	78	45	2,800.-
- CLS40810	1000	965	38x25x1.2	78	45	3,000.-
- CLS40812	1200	1165	38x25x1.2	78	45	3,500.-
- CLS40815	1500	1465	38x25x1.2	78	45	4,100.-
- CLS40818	1800	1765	38x25x1.2	78	45	4,650.-
- CLS40820	2000	1965	38x25x1.2	78	45	-

CLS409

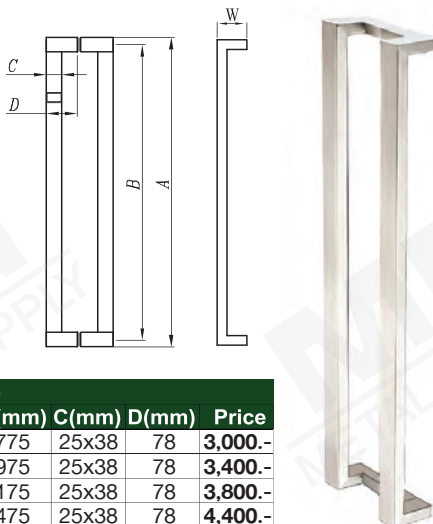

CLS409 (satin & mirror)

Code	A(mm)	B(mm)	C(mm)	D(mm)	Price
- CLS40908	800	775	25x38	78	3,000.-
- CLS40910	1000	975	25x38	78	3,400.-
- CLS40912	1200	1175	25x38	78	3,800.-
- CLS40915	1500	1475	25x38	78	4,400.-
- CLS40918	1800	1775	25x38	78	4,800.-

CLS423

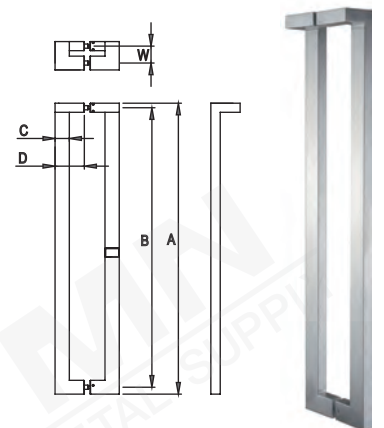

CLS423 (satin)

Code	A(mm)	B(mm)	C(mm)	D(mm)	W(mm)	Price
- CLS42312	1,200	1,168.5	38x25x1.2	78	43.5	3,000.-
- CLS42315	1,500	1,468.5	38x25x1.2	78	43.5	3,600.-
- CLS42318	1,800	1,768.5	38x25x1.2	78	43.5	4,000.-

Handle Series
Stainless Steel Handle

CLS454

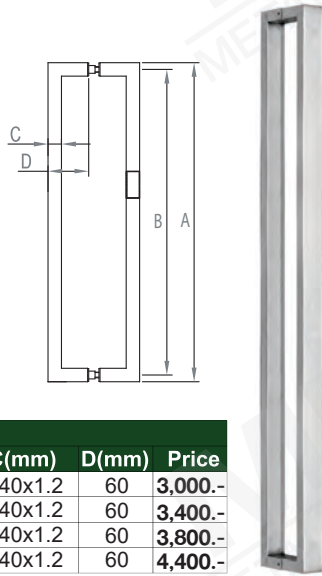

CLS454 (satin & mirror)					
Code	A(mm)	B(mm)	C(mm)	D(mm)	Price
- CLS45408	800	780	20x40x1.2	60	3,000.-
- CLS45410	1000	980	20x40x1.2	60	3,400.-
- CLS45412	1200	1180	20x40x1.2	60	3,800.-
- CLS45415	1500	1480	20x40x1.2	60	4,400.-

CZ505

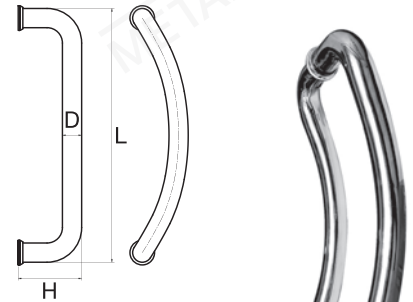

CZ505 (satin & mirror)				
Code	D	L	H	Price
- CZ505 A	25	305	75	1,350.-
- CZ505 B	25	350	75	1,600.-
- CZ505 C	25	450	75	2,400.-
- CZ505 D	25	600	75	2,600.-
- CZ505 E	32	305	80	2,130.-
- CZ505 F	32	350	80	2,200.-
- CZ505 G	32	450	80	3,000.-
- CZ505 H	32	600	80	4,000.-

CLS503

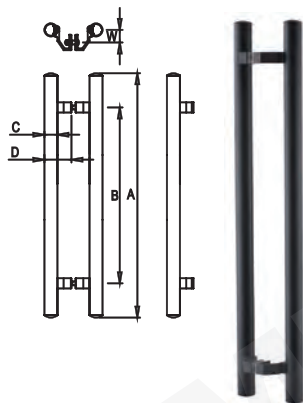

CLS503 (Aluminum Alloy)						
Code	A(mm)	B(mm)	C(mm)	D(mm)	W(mm)	Price
- CLS50312	1200	1000	38x2.0	80	38	2,100.-
- CLS50315	1500	1300	38x2.0	80	38	2,600.-
- CLS50318	1800	1600	38x2.0	80	38	2,750.-
- CLS50320	2000	1800	38x2.0	80	38	3,100.-

CLS511

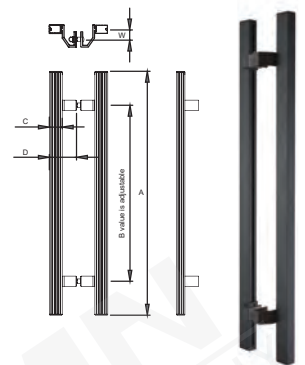

CLS511 (Aluminum Alloy)						
Code	A(mm)	B(mm)	C(mm)	D(mm)	W(mm)	Price
- CLS51108	800	-	38x25x1.2	80	30	1,260.-
- CLS51110	1000	-	38x25x1.2	80	30	1,420.-
- CLS51112	1200	-	38x25x1.2	80	30	1,750.-
- CLS51115	1500	-	38x25x1.2	80	30	1,950.-
- CLS51118	1800	-	38x25x1.2	80	30	-
- CLS51120	2000	-	38x25x1.2	80	30	-
- CLS51122	2200	-	38x25x2.0	80	30	2,550.-
- CLS51124	2400	-	38x25x2.0	80	30	2,750.-

มือจับบานกระทุ้ง



CHD-01



CHD-01K



CHD-02



CHD-02K



CHD-03



CHD-04



CHD-07



CHD-08



CHD-C11



CHD-09



CHD-C10



CHD-C12

รหัส	ราคา
CHD-01	95
CHD-01K	160
CHD-02	100
CHD-02K	160
CHD-03	90
CHD-04	90
CHD-07	150
CHD-08	100
CHD-09	100
CHD-C10	155
CHD-C11	100
CHD-C12	100

ตัวล็อคหน้าต่างบานกระทุ้ง-บานเปิดข้าง



CHD-05



CHD-05N



CHD-06



CHD-06N



CRT-03

รหัส	ราคา
CHD-05	135
CHD-05N	160
CHD-06	135
CHD-06N	160
CRT-03	100

อุปกรณ์บานกระทุ้ง-บานเปิดข้าง

มือจับบานกระทุ้ง



CZ-HD-004



CZ-HD-009



CZ-HD-010



CZ-HD-SN-009



CZ-HD-022



CZ-HD-230



CZ-HD-730



CZ-HD-S26



CZ-HD-SN10



CZ-HD-SN130

รหัส	ราคา
CZ-HD-004	150
CZ-HD-009	120
CZ-HD-010	120
CZ-HD-SN-009	220
CZ-HD-022	120
CZ-HD-230	140
CZ-HD-730	180
CZ-HD-S26	350
CZ-HD-SN10	220
CZ-HD-SN130	150



CDQ20



CZ-008A



CDQ32



CZ-009



CZ-009B



CZ-FC-13



CZ-FC-14 (ยาว 35 ซม.)

รหัส	ราคา
CDQ20	150/ตัว
CDQ32	360/1.20ม.
CZ-008A	85/ม.
CZ-009	185/ม.
CZ-009B	185/ม.
CZ-FC-13	60/อัน
CZ-FC-14	135

อุปกรณ์บานกระทุ้ง-บานเปิดข้าง

มือจับบานกระทุ้ง



รหัส	ราคา
CZ-HD-007	220
CZ-HD-014	285
CZ-HD-015	300
CZ-HD-016	250
CZ-HD-017	150
CZ-HD-S21	280
CZ-HD-S130	260
CZ-HD-310	150
CZ-HD-S261	150
CZ-HD-318B	180
CZ-HD-30S	380
CZ-HD-008	220
CZS-560	280
CZS116S	300

แกนบานเปิด

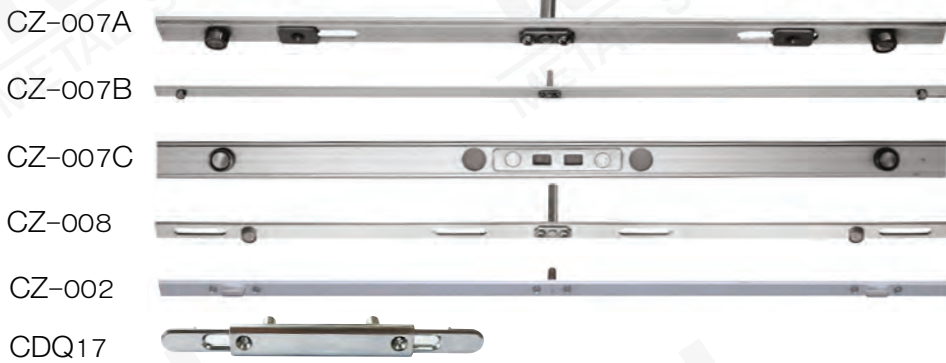

รหัส	ราคา
CZ-007A	210-/ม.
CZ-007B	190-/ม.
CZ-007C	210-/ม.
CZ-008	200-/ม.
CZ-002	200-/ม.
CDQ17	120

ตัวรับลิ้น



รหัส	ราคา
ตัวรับ 009A	30-/ชุด
ตัวรับ 009B	30-/ชุด
ตัวรับ 009C	30-/ชุด
ตัวรับ 007	40-/ชุด
U03C	45-/ชุด

บานพับประตู-สลัก



CZ-PH-01



CZ-PH-01S

รหัส	ราคา
CZ-PH-01	495
CZ-PH-01S	495
CZ-PH-07	135
CZ-PH-08	140
CZ-PH-10	135
CZ-PH-02	110
CZ-PH-02A	95
CZ-PH-03	140
CZ-PH-04	150
CZ-PH-04A	150
CZ-PH-05	100
CZ-PH-05-5"	125
CZ-PH-06	175
CZ-PH-11	175



CZ-PH-07



CZ-PH-08



CZ-PH-10



CZ-PH-02



CZ-PH-02A



CZ-PH-03



CZ-PH-04A มีร่อง



CZ-PH-04 ไม่มีร่อง



CZ-PH-05



CZ-PH-05-5"



CZ-PH-06



CZ-PH-11

ชุดข้อต่อบานพับ



CDQ20
เล็อกุญแจ



ZA3
มุมต่อมัลติพอยท์

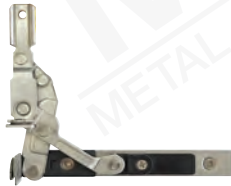

JHY05A (L-R)



JCKG03
ตัวรับหัวแกน



NL54



#3456B
พลาสติกปิดตอกกลาง



ซาค้า 121SS (10")



แกน 009B



CDG10B
หัวกลอน

รหัส	ราคา
CDQ20	150
ZA3	160
JHY05A	500
JCKG03	8
#3456B	24
CDG10B	28
ซาค้า 121SS	115/ชุด
แกน 009B	
NL54	48

บานเปิดนอก No.7601



BLF-10679



GB30



JHY05A (L-R)



K03



K04



แกน 009B

รหัส	ราคา
BLF-10679	ชุดละ 1,000.-
GB30	
JHY05A	
K03	
K04	
แกน 009B	

บานเปิดมุ้ง



BLF-10677



GB30



FH-15C



K03



K04



แกน 009B

รหัส	ราคา
BLF-10679	ชุดละ 900.-
GB30	
FH-15C	
K03	
K04	
แกน 009B	

หมุดล็อก



LP-SS6



LP-SS8



LP-SS11



LP-SS15



LP-SS7



LP-SS9



LP-SS14



LP-SS16

รหัส	ราคา
LP-SS6	15
LP-SS7	15
LP-SS8	15
LP-SS9	15
LP-SS11	15
LP-SS14	16
LP-SS15	15
LP-SS16	15

สีกหลาดบานเลื่อน	ขนาด A x B x C (mm.)	ยาว	หน่วย	ราคา
สีกหลาดบานเลื่อน	4.8 x 5.0	400 m.	ม้วน	980
สีกหลาดบานเลื่อนขนยาว	4.8 x 7.5	250 m.	ม้วน	800
สีกหลาดบานเลื่อนขนยาว กันน้ำ	4.8 x 6.5 x 8.0	250 m.	ม้วน	1,500
สีกหลาดบานเลื่อนขนยาว พิเศษ	4.8 x 10	250 m.	ม้วน	1,100
สีกหลาดบานเลื่อนขนยาว พิเศษ กันน้ำ	4.8 x 13 x 15	100 m.	ม้วน	1,200

สีกหลาดบานเลื่อนชุดใหญ่ / ยูโร	ขนาด A x B x C (mm.)	ยาว	หน่วย	ราคา
สีกหลาดบานเลื่อนชุดใหญ่-ยูโร	6.7 x 5.0	400 m.	ม้วน	1,380
	6.7 x 5.5	350 m.	ม้วน	1,200
สีกหลาดบานเลื่อนชุดใหญ่ กันน้ำ	6.7 x 5.5 x 7.5	250 m.	ม้วน	1,650

สีกหลาดบานสวิง	ขนาด A x B x C (mm.)	ยาว	หน่วย	ราคา
สีกหลาดบานสวิง	6.7 x 7.5	250 m.	ม้วน	850
สีกหลาดบานสวิง กันน้ำ	6.7 x 7.5 x 9.5	250 m.	ม้วน	2,000

มี 3 สี (สีขาว, สีดำ, สีเทา)

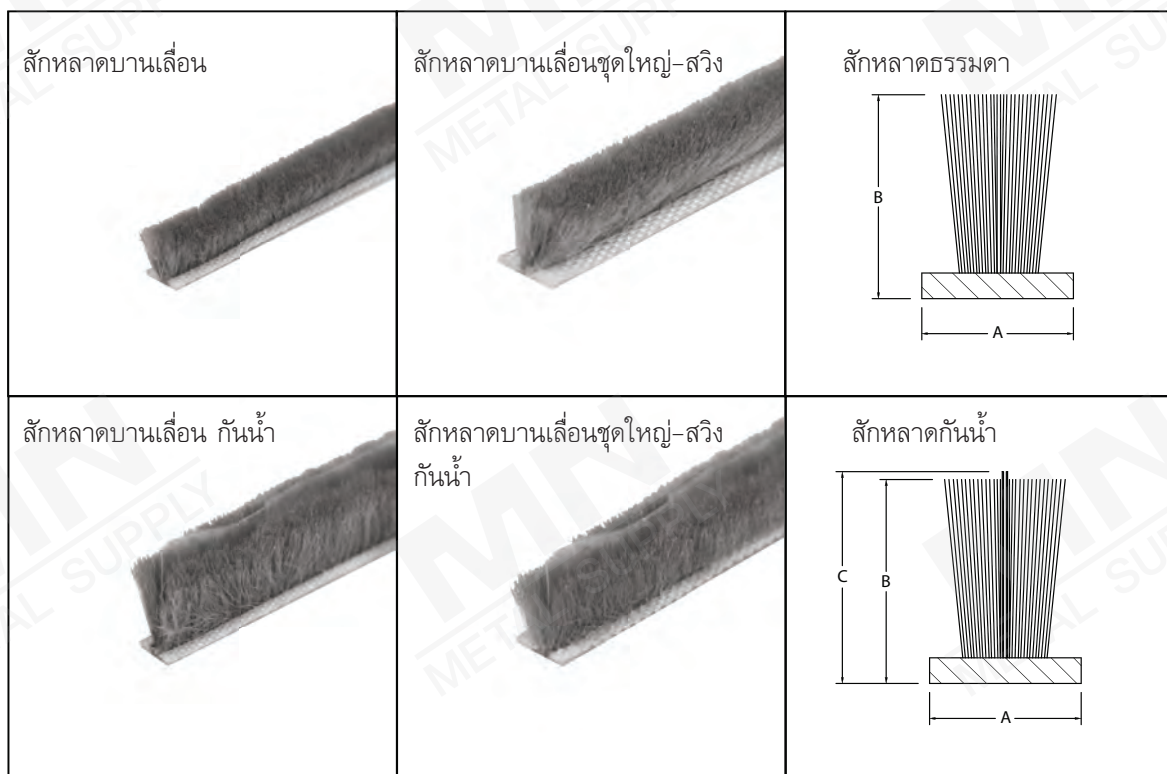

รุ่น 304 SS ทน 13 มม.

ขนาด (HINGE SIZE)		ความสูงของบาน (HIGH/CM.)	น้ำหนัก/บาน (WEIGHT/KG.)	การตั้งค่าง (DEGREES* OF OPENING)	
นิ้ว (Inch)	ซม. (CM.)				
8"	20.30	25.40-40.60	9.00	65°	
10"	25.40	40.60-50.80	11.00	65°	
12"	30.40	50.80-60.90	12.70	65°	90°
14"	35.50	60.90-71.10	15.00	65°	90°
16"	40.60	71.10-86.30	18.20	65°	90°
18"	45.70	71.10-86.30	18.50	55°	
20"	50.80	81.20-86.30	20.00	65°	

รุ่น 304 SS ทน 16 มม.

ขนาด (HINGE SIZE)		ความสูงของบาน (HIGH/CM.)	น้ำหนัก/บาน (WEIGHT/KG.)	การตั้งค่าง (DEGREES* OF OPENING)	
นิ้ว (Inch)	ซม. (CM.)				
8"	20.30	25.40-50.80	22.00	58°	
10"	25.40	30.48-50.80	27.00	58°	
12"	30.40	50.80-63.50	33.20	52°	90°
14"	35.50	58.42-73.66	38.60	49°	90°
16"	40.60	63.50-86.36	45.00	49°	90°
18"	45.70	81.28-93.98	49.10	49°	
20"	50.80	86.36-101.60	53.20	49°	
22"	55.80	86.36-111.76	55.60	49°	
24"	60.90	101.00-111.76	58.60	49°	

รุ่นใหม่ 4 BAR

ขนาด (HINGE SIZE)		ความสูงของบาน (HIGH/CM.)	น้ำหนัก/บาน (WEIGHT/KG.)	การตั้งค่าง (DEGREES* OF OPENING)	
นิ้ว (Inch)	ซม. (CM.)				
8"	20.30	60.00	10.00	40°	
14"	35.00	80.00	20.00	30°	
20"	50.00	180.00	30.00	25°	

บานพับกระทุ้ง

บานพับกระทุ้ง



CZ-551S

บานพับ	ขนาด	ราคา / ชุด	ขนาด 18 x 16.5 มม.	
CZ-551S หนา 13± มม.	8"	160	10"	275
	10"	185	12"	325
	12"	220	14"	380
	14"	255	16"	460
	16"	320	18"	550
	18"	435	20"	645



CZ-551S-A

บานพับ	ขนาด	ราคา / ชุด
CZ-551S-A หนา 16± มม.	10"	275
	12"	325
	14"	380
	16"	460
	18"	550



CZ-651SS

บานพับ	ขนาด	ราคา / ชุด
CZ-651SS หนา 16± มม.	18"	550
	20"	645
	24"	805



CZ-230B

บานพับ	ขนาด	ราคา / ชุด
CZ-230B หนา 16± มม.	14"	380
	16"	460
	18"	550



CZ-440P-A

บานพับ	ขนาด	ราคา / ชุด
CZ-440P-A หนา 16± มม.	10"	280
	12"	340
	14"	380
	16"	460



CZ-440

ขนาด	ขนาด	ราคา / ชุด
CZ-440 หนา 13± มม.	8"	275
	14"	400
	16"	480
	20"	600

*เอกสารฉบับนี้เป็นลิขสิทธิ์ของบริษัท ห้ามคัดลอก หรือเปลี่ยนแปลงข้อมูลโดยไม่ได้รับอนุญาต
บริษัทขอสงวนสิทธิ์การเปลี่ยนแปลงรายละเอียดโดยมีค่างงให้ทราบล่วงหน้า

บานพับกระทุ้ง



CZ-NSL505

บานพับ	ขนาด	ราคา / ชุด
CZ-NSL505	20"	920
CZ-NSL723	29"	1,350



CZ-KL811

บานพับ	ขนาด	ราคา / ชุด
CZ-KL811	32"	2,650



WJL105.

บานพับ	ขนาด	ราคา / ชุด
WJL105R-บน		480
WJL105R-ล่าง		



FH-15C

บานพับ	ขนาด	ราคา / ชุด
FH-15C		200



FH-13C

บานพับ	ขนาด	ราคา / ชุด
FH-13C		450

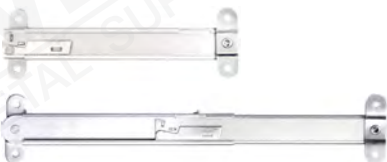

CZ-221S-T

ขนาด	ราคา / ชุด
6"	260
8"	275
10"	345
12"	435
14"	505

*เอกสารฉบับนี้เป็นลิขสิทธิ์ของบริษัท ห้ามคัดลอก หรือเปลี่ยนแปลงข้อมูลโดยไม่ได้รับอนุญาต
บริษัทขอสงวนสิทธิ์การเปลี่ยนแปลงรายละเอียดโดยมีต้องแจ้งให้ทราบล่วงหน้า

บานพับกระทุ้ง



CZ-221S-J

บานพับ	ขนาด	ราคา / ชุด
CZ-221S-J	8"	275
	10"	345
	12"	435



CZ-221S

ขนาด	SS-หน้า ราคา / ชุด	SS-บาง ราคา / ชุด	
			ราคา / ชุด
CZ-221S	8"	140	125
	10"	165	150
	12"	185	178
	14"	235	225
	16"	270	255



CZ-321-S

ขนาด	ราคา / ชุด
CZ-321-S	11" 575



CZ-DP02

ขนาด	ราคา / ชุด
CZ-DP02	85 mm 300
CZ-DP03	150 mm 320



จุดหมุนบานพลิก สเตนเลส

จุดหมุนบานพลิก	ราคา / ชุด
จุดหมุนบานพลิก	290

ซิลิโคน	หน่วย	ราคา
DOW CORNING หลอดฟ้า (ไร้กลิ่น)	หลอด	96
DOW CORNING 795 300ML	หลอด	220
DOW CORNING 795 600ML	หลอด	350
DOW CORNING 791 300ML	ฟอยล์	165
DOW CORNING 791 500ML	หลอด	245

อะคริลิก	หน่วย	ราคา
SISTA F130	หลอด	76
SISTA F134	หลอด	90
BRAVO 702	หลอด	36
ปืนยิงกาวนอก สีส้ม	อัน	360
ปืนยิง ฟลอร์	อัน	800

เทปกาวย่น	ราคา/ม้วน
กว้าง x ยาว (40 หลา) ม้วน/ลัง	ราคา/ม้วน
6 หุน (6/8")	96
1 นิ้ว	72

เทปกั้นน้ำปูน	ราคา/ม้วน
กว้าง x ยาว	ราคา/ม้วน
2"x 300 เมตร. 80 ไมคอน	150
4"x 300 เมตร. 80 ไมคอน	300
2"x 300 เมตร. 110 ไมคอน	260
4"x 300 เมตร. 110 ไมคอน	420
ม้วนละ 250 เมตร.	

โฟมเส้น MICCELL ROD		
ขนาด (มม.)	ยาว (ม.)	ราคา/ม้วน
6	100	96
8	100	150
10	100	240
13	100	360
15	100	540
20	100	960
25	50	750
30	50	1,080
50	2	120

น้ำยา M.E.K. Cleaning Sovent		
ขนาด (กก.)	หน่วย	ราคา/ขวด
3.5 L	ขวด	700

น้ำยาเช็ดคราบขาว		
รายการ	หน่วย	ราคา
NAX	4.0L / แกลลอน	400



An RPM Company



NO.	รายการ	ปริมาณบรรจุ	ราคา (บาท)	จำนวน / ลัง
1.	Tremco SG300	600 ml	285	20
2.	Tremco Spectrem 2	600 ml	270	20
3.	Tremco Illbruck SP523	600 ml	190	20
4.	Tremco SG556	300 ml	90	25

ข้อมูลจำเพาะ / Specification

สินค้า	คุณสมบัติ	ประเภทวัสดุ	ตัวอย่าง
<p>Tremco SG300</p>	ซิลิโคน คุณภาพสูง แข็งแรง ทนทุกสภาวะอากาศ ทนแสง UV รับแรงดึงได้สูง เหมาะกับงานแผง Curtain Wall ความยืดหยุ่น +/-25%	กระจก อลูมิเนียม พลาสติก แผ่นคอมโพสิต ไม่เหมาะสำหรับ ปูน คอนกรีต	งานแผง Curtain Wall ชนิด 2 Sided และ 4 Sided Structural Glazing
<p>Tremco Spectrem 2</p>	ซิลิโคนคุณภาพสูง ผิวมันเรียบ แข็งตัวดี แต่งพิมพ์ได้ง่าย ไม่มีคราบน้ำมัน (Non-stain) อายุการใช้งานยาวนาน ความยืดหยุ่น +/-50%	กระจก อลูมิเนียม คอนกรีต Cladding ปูน โลหะ ไม้ วัสดุทาสี พลาสติก แผ่นคอมโพสิต โฟเบอร์กลาส	Joint Curtain Wall งาน Cladding ยานแนวแผ่นอลูมิเนียมคอมโพสิต งานแผง Curtain Wall ชนิด 2 Sided Structural Glazing/แผ่น Precast Concrete
<p>Tremco Illbruck SP523</p>	ไฮบริดซิลิโคน คุณภาพดี ทนต่อทุกสภาวะอากาศ ทนแสง UV ไม่มีคราบเงือน ทาสีทับได้ อายุการใช้งานยาวนาน ความยืดหยุ่น +/-25%	แผ่น Viva Board อลูมิเนียม วัสดุที่มีรูพรุน แผ่น Precast คอนกรีต หินอ่อน หินแกรนิต	ยานแนววงกบประตูหน้าต่าง วงกบอลูมิเนียม วงกบไม้ วงกบปูน ท่อน้ำทิ้ง รอยแตกผนังปูน
<p>Tremco SG556</p>	ซิลิโคน คุณภาพดี กันรา แข็งแรง ทนต่อทุกสภาวะอากาศ ทนแสง UV สามารถใช้ได้ทั้งภายนอกและภายใน ความยืดหยุ่น +/-30%	กระจก อลูมิเนียม ปูน แสตนเลส สังกะสี เหล็ก โลหะ ไม้ เซรามิก โฟเบอร์กลาส ฯลฯ	ยานแนววงกบประตูหน้าต่าง หลังคา Metal Sheet ตู้คอนเทนเนอร์ อาคารบ้านพักอาศัย รางน้ำ ท่อ งาน Cladding ท้องเย็น ตู้เย็น ตู้โชว์ ฯลฯ
<p>TREMstop Fyre-Sil GG</p>	ซิลิโคนกันไฟไม่มีความหนืด สามารถยิงออกมาได้ มีค่าเป็นกลาง เหมาะกับงานยานแนวกันลามไฟ สำหรับรอยต่อทั่วไป กันน้ำ ทนไฟได้สูงสุด 4 ซม. ความยืดหยุ่น +/- 33% หากติดตั้งตามขั้นตอนและเงื่อนไขที่ระบุ	ท่อเหล็ก ท่อพลาสติก ท่อทองแดง ท่อ EMT ท่อบัสดักท์ สายเคเบิล ฉนวนสายเคเบิล ไม้ ยิบซั่ม คอนกรีตที่มีรูโปร่ง	ช่องเปิดที่มีท่อและอุปกรณ์หลายชนิด ลอดผ่านรอยต่ออยู่กับที่หรือที่เคลื่อนตัว ในพื้น คอนกรีต พื้นไม้ ฝ้าเพดาน รอยต่อผนังยิปซั่ม ขอบรอยต่อที่ต้องการกันไฟ พื้นคาดฟ้าโลหะ
<p>TREMstop Fyre-Sil SL</p>	ซิลิโคนกันไฟไม่มีความหนืด สามารถปรับระดับเองได้ มีค่าเป็นกลาง เหมาะกับงานยานแนวกันลามไฟ สำหรับรอยต่อทั่วไป กันน้ำ ทนไฟได้สูงสุด 4 ซม. ความยืดหยุ่น +/- 33% หากติดตั้งตามขั้นตอนและเงื่อนไขที่ระบุ	ท่อเหล็ก ท่อพลาสติก ท่อทองแดง ท่อ EMT ท่อบัสดักท์ สายเคเบิล ฉนวนสายเคเบิล ไม้ ยิบซั่ม คอนกรีตที่มีรูโปร่ง	ช่องเปิดที่มีท่อและอุปกรณ์หลายชนิด ลอดผ่านรอยต่ออยู่กับที่หรือที่เคลื่อนตัว ในพื้น คอนกรีต พื้นไม้ ฝ้าเพดาน รอยต่อผนังยิปซั่ม ขอบรอยต่อที่ต้องการกันไฟ พื้นคาดฟ้าโลหะ

หนา x กว้าง x ยาว (Thickness x Width x Length)	ยาว/กล่อง (เมตร)	สีดำ		* สีขาว/สีเทา	
		เส้นละ	กล่องละ	เส้นละ	กล่องละ
4mm. x 10mm. x 2m.	360	38	6,840		10,440
6mm. x 6mm. x 2m.	400	24	4,800		7,200
6mm. x 9mm. x 2m.	260	37	4,800		7,100

ขนาดพิเศษสั่งผลิต

3mm. x 6mm. x 2m.	800		8,800		13,600
3mm. x 8mm. x 2m.	600		8,400		12,600
3mm. x 10mm. x 2m.	480		8,640		12,960
3mm. x 12mm. x 2m.	400		8,800		13,200
4mm. x 6mm. x 2m.	600		6,600		10,200
4mm. x 8mm. x 2m.	450		6,750		10,350
4mm. x 12mm. x 2m.	300		6,900		10,500
4mm. x 15mm. x 2m.	240		6,960		10,560
6mm. x 10mm. x 2m.	240		4,800		7,200
6mm. x 12mm. x 2m.	200		4,800		7,200
6mm. x 15mm. x 2m.	160		4,800		7,200
8mm. x 8mm. x 2m.	240		5,280		7,920
8mm. x 10mm. x 2m.	192		5,184		7,872
8mm. x 12mm. x 2m.	160		5,120		7,680
8mm. x 15mm. x 2m.	128		5,248		7,880













* สินค้าที่ต้องสั่งผลิต กรุณาติดต่อฝ่ายขายก่อนการสั่งทุกครั้ง

*** เทปกาว 2 หน้า Norton**























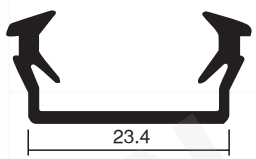



รุ่น	หนา x กว้าง x ยาว	ราคา/ม้วน
V2108 (A)	6.4mm. x 6.0 mm. x 15m.	550
	6.4mm. x 9.0 mm. x 15m.	780
	6.4mm. x 12.0 mm. x 15m.	1,050
	6.4mm. x 15.0 mm. x 15m.	1,260
V2104	3.2mm. x 9.0 mm. x 15m.	650
V2106	4.8mm. x 6.0 mm. x 15m.	520
V2208(B)	6.4mm. x 6.0 mm. x 15m.	420
	6.4mm. x 9.0 mm. x 15m.	600

* สินค้านำเข้าจากต่างประเทศ

รหัส	รายการ	ราคา
01	ยางบานเลื่อน 2 หุน #01A	65M. 320
02	ยางบานเลื่อน 1 1/2 หุน	65M. 320
03	ยางอัดเล็ก MN006A	65M. 280
04	ยางวางก่อน	65M. 300
05	ยางอัดใหญ่ MN005A	65M. 350
17	ยางอัดกระจก 1 หุน	65M. 420
18	ยางอัดกระจก 1.25 หุน	65M. 400
35	ยางอัดจิว-พิเศษ	65M. 200
07	ยางอัดมุ้งไฟเบอร์-เล็ก	65M. 110
08	ยางอัดมุ้งไฟเบอร์-ใหญ่	65M. 275
10	ยางกันยุง	10M. 300
	ยางอัดมุ้ง เทา-ดำ	22M. 40
39	ยางบานกระทุ้งปีกใหญ่	65M. 420
150	ยางหุกระต่าย	100M. 400
208	ยางวางแผ่น โพลี	100M. 560

 EPDM88 750	 6.0 mm. EPDM51A-5 990	 5.0 mm. MN79H 1,140
 6.1 mm. EPDM79S 1,200	 MN79 800/72m.	 MN80 850
 ยางตัวเจ MN227 1,000	 PDS 34 720	 MN208 560
 PDS35 800	 PSD39 935	 MN66 560
 ยางหลังเต่า#83 370		

ยาง EPDM

100 ม. / ม้วน					
 MS12006 2,600	 MF127001 980	 MSC002 950	 EP843G 900	 BYRG 0001 16/m.	 EP 0965B
 MS 12008 2,500	 MCG001 1,000	 MSC003 850	 EP 1071K 950	 EP 193E 14/m.	 EP 1045B 22/m.
 SKL-MN02 42/m.	 MCG002 1,400	 EP 082C 850	 EP 834G 900	 E0101-FH	 EPE 67-9.8 20/m.
	 MF127006 750	 EP 530B 900	 BYRD 0009 15/m.		
	 MF127008 680	 EP 095C 800	 BYRD 0010 14/m.		
	 EP 369E 900		 BYRD 0011 14/m.		

*เอกสารฉบับนี้เป็นลิขสิทธิ์ของบริษัท ห้ามคัดลอก หรือเปลี่ยนแปลงข้อมูลโดยไม่ได้รับอนุญาต
บริษัทขอสงวนสิทธิ์การเปลี่ยนแปลงรายละเอียดโดยมีค้องแจ้งให้ทราบล่วงหน้า

เกลียวเหล็ก หัวกลม JP+, หัวแท็ปเปอร์ JF+

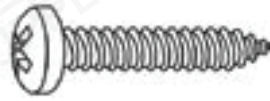

(ราคาต่อหัว)

ขนาด	#2 จุก (2.9mm.)	#4 จุก (3.6mm.)	#6 จุก (3.9mm.)	#7 จุก (3.9mm.)	#8 จุก (4.2mm.)	#10 จุก (4.8mm.)	#12 จุก (5.5mm.)	#14 จุก (6.3mm.)
1/4"	0.085 (1x10.000)	0.088 (50x1.000)	0.121 (30x1.000)					
5/16"	0.088 (1x10.000)	0.090 (50x1.000)	0.121 (30x1.000)					
3/8"	0.091 (1x10.000)	0.092 (50x1.000)	0.125 (30x1.000)	0.145 (24x1.000)	0.172 (20x1.000)	0.254 (12x1.000)		ราคาตัวละ
1/2"		0.101 (40x1.000)	0.131 (24x1.000)	0.152 (20x1.000)	0.185 (15x1.000)	0.279 (12x1.000)	0.380 (15x500)	0.520 (12x500)
5/8"		0.115 (30x1.000)	0.139 (24x1.000)	0.175 (15x1.000)	0.203 (15x1.000)	0.307 (9x1.000)	0.430 (15x500)	0.550 (9x500)
3/4"		0.127 (30x1.000)	0.158 (20x1.000)	0.198 (15x1.000)	0.230 (12x1.000)	0.343 (9x1.000)	0.475 (12x500)	0.610 (9x500)
1"		0.152 (20x1.000)	0.198 (15x1.000)	0.246 (12x1.000)	0.280 (9x1.000)	0.410 (6x1.000)	0.570 (12x500)	0.730 (12x250)
1.1/4"		0.182 (15x1.000)	0.245 (12x1.000)	0.295 (9x1.000)	0.340 (9x1.000)	0.495 (6x1.000)	0.680 (9x500)	0.880 (12x250)
1.1/2"		0.222 (15x1.000)	0.283 (9x1.000)	0.345 (6x1.000)	0.391 (6x1.000)	0.570 (9x500)	0.780 (9x500)	1.010 (12x250)
2"			0.368 (9x500)	0.450 (9x500)	0.500 (9x500)	0.730 (6x500)	0.980 (12x250)	1.260 (9x250)
2.1/2"		ราคาต่อตัว			0.745 (15x250)	0.976 (15x250)	1.300 (12x250)	1.800 (6x250)
3"					0.864 (15x250)	1.147 (12x250)	1.530 (9x250)	2.100 (6x250)

ตะปูยิง /Blind Rivets (ตรา คนป่า)

No / Size	2	3	4	5	6
4	415	475	490	540	590
5	725	770	840	860	905
6	1,080	1,150	1,200	1,240	1,270
สีขา					
4	725	750	800		890
สีดำ					
4	725	750	800		890
สีอบขาว					
4	725	750	800		890

เหล็กเส้น 3/8

Size	หน่วย	ราคา
76	ชุด	28
86	ชุด	32
96	ชุด	36
100	ชุด	40
106	ชุด	42
116	ชุด	44
120	ชุด	48
126	ชุด	48
150	ชุด	50
แหวนอีแปะ	กิโลละ	75
น็อต 3/8"	กิโลละ	75

เกลียววาล้อยสแตนเลส (เกลียวหุน) JP+, JF+

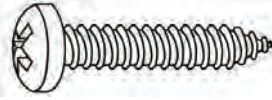

ขนาด การบรรจุ	#4		#6		#7		#8		#10		#12		#14	
	JP+	JF+	JP+	JF+	JP+	JF+	JP+	JF+	JP+	JF+	JP+	JF+	JP+	JF+
1/4"	0.40	3.000												
3/8"	0.42	2.000	0.59	2.000	0.73	2.000	0.82	1.000	0.98	1.000				
1/2"	0.44	1.500	0.63	1.500	0.78	1.500	0.87	1.000	1.20	1.000	1.70	1.000	2.80	1.000
5/8"	0.48		0.70	1.000	0.87	1.000	0.95	1.000	1.30	1.000	1.80	1.000	3.00	1.000
3/4"	0.56		0.75	1.000	1.00	1.000	1.00	1.000	1.40	1.000	2.00	1.000	3.00	500
7/8"											2.25	1.000		
1"	0.68	1.000	0.90	1.000	1.10	1.000	1.24	1.000	1.75	800	2.25	800	3.50	1.000
1.1/4"	0.85		1.10		1.32		1.47		2.10		2.65	500	4.00	
1.1/2"	1.00		1.20		1.50		1.67		2.25		3.00		4.50	
2"			1.60	500	2.00	500	2.17	500	2.80	500	3.80	500	6.00	250
2.1/2"			2.75		3.00		3.25	400	3.80		6.00	250	7.00	
3"			3.25		3.50		3.80		4.80		6.50		9.00	
3.1/2"					4.00		4.50	250	5.50	250	7.50		10.00	
4"							6.50		7.50		9.00		11.00	
5"											15.00	200		
6"											18.00			

หมายเหตุ การบรรจุหัว JP+ บางไซส์จะไม่เท่ากับ JF+ (ได้ระบุการบรรจุไว้ทางด้านขวามือ)

เกลียววาล้อยหัวกะทะสแตนเลส JT+



ขนาด	4mm.	5mm.	6mm.
8	0.78	1.50	
10	0.80	1.50	3.00
12	0.91	1.60	3.00
15-16	1.00	1.70	3.00
20	1.15	1.90	3.40
25	1.27	2.15	4.00
30	1.50	2.70	5.00
35	1.70	2.90	5.50
40	2.00	3.10	6.00
50	2.70	3.80	7.00

** บริษัทฯ ขอสงวนสิทธิ์ในการเปลี่ยนแปลงราคาและจำนวนโดยไม่ต้องแจ้งให้ทราบล่วงหน้ารวมทั้งข้อผิดพลาดอันเนื่องมาจากการพิมพ์ **



ปลั๊กสตั๊ดโบลท์  รุ่น ST

FASTENIC STUD BOLT

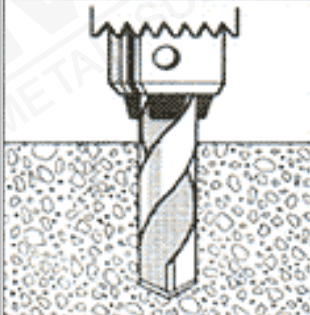

เบอร์สินค้า Item NO.	กล่อง/ชุด Pcs./Box	ลัง/ชุด Pcs./Ctn.	ราคา/ชุด Price./set	แรงดึง Tension kN	แรงเฉือน Shear kN	A Inch.	D mm.	L mm.	H mm.
ST 316	400	2,000	3.00	1.1	1.1	3/16"	6.5	40	28
ST 14	200	1,000	3.75	2.5	2.5	1/4"	8.0	50	38
ST 516	100	500	6.50	4.0	4.0	5/16"	10.0	65	45
ST 38	75	375	9.75	7.8	7.8	3/8"	12.0	70	50
ST 12	30	150	20.50	10.0	10.0	1/2"	16.0	95	65
ST 58-120	20	100	46.00	12.0	12.0	5/8"	20.0	120	85
ST 58-160	15	75	67.00	12.0	12.0	5/8"	20.0	160	85
ST 58-200	10	40	78.00	12.0	12.0	5/8"	20.0	200	85
ST 34-160	10	40	116.00	14.5	14.5	3/4"	25.0	160	120
ST 34-200	8	32	138.00	14.5	14.5	3/4"	25.0	200	120

INSTALLATION วิธีติดตั้ง

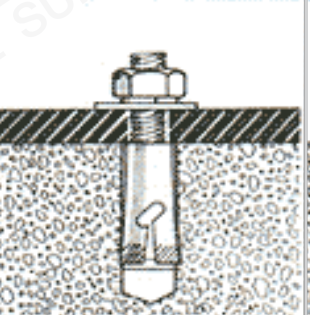
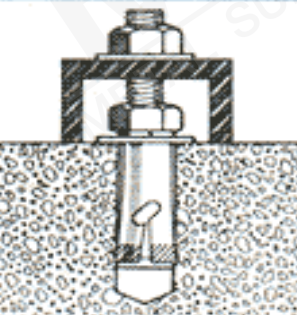
			
<p>1. Drill hole of recommended diameter and clean hole.</p> <p>1. เจาะรูคอนกรีตให้มีขนาดตามที่ระบุไว้ แล้วทำความสะอาดรู</p>	<p>2. Insert Stud Bolt into hole. sleeve should be flush surface of masonry</p> <p>2. สอดใส่สตั๊ดโบลท์เข้าไปในรูคอนกรีต ให้ปลอกเสมอกับผิวคอนกรีต</p>	<p>3. Place fixture, then set flat washer, spring washer and tighten nut firmly.</p> <p>3. วางวัตถุที่ติดตั้งใส่แหวนสปริง สลักเกลียวตัวเมีย แล้วขันให้แน่น ปลอกของสตั๊ดโบลท์ จะยึดติดแน่นกับรูคอนกรีต</p>	<p>4. Drill hole, Insert Stud Bolt and expand anchor by tighten nut firmly. Place fixture and secure it with another washer and nut.</p> <p>4. ในกรณีวัตถุที่ติดตั้งนั้นโปร่ง ให้ขันสลักเกลียวตัวเมียให้แน่นก่อน แล้วใช้แหวนกับสลักเกลียวตัวเมียเพิ่มอีกชุด ขันยึดติดวัตถุให้แน่นดังภาพ</p>

แผ่นอลูมิเนียม Aluminium Solid Sheet

Aluminium Solid Sheet Material : A 1100-H 14 (ราคา/แผ่น)

ขนาด	หนา	ไมตัดฟิล์ม		NOVELIS
		Mill		
4'x8' (2.98sqm.)	1.0 mm.	NA	3,335 net+vat	1,100
	1.2 mm.	NA	3,760 net	1,320
	1.5 mm.	NA	4,425 net	1,650
	2.0 mm.	NA	5,460 net	2,197
	3.0 mm.		4,570	3,300
4'x10' (3.72sqm.)	1.5 mm.	NA	4,200 net	2,080
	2.0 mm.	NA	5,400 net	2,780
	3.0 mm.			4,280
4'x3200 (3.90sqm.)	2.0 mm.			7,850

แผ่นลายตีนไก่

ขนาด	หนา / หนารวมลาย	ราคา
4'x8'	2.0 / 3.3 mm.	2,700
	3.0 / 4.5 mm.	3,900

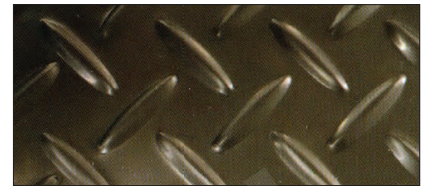

แผ่นลายตีนเป็ด

ขนาด	หนา / หนารวมลาย	ราคา
4'x8'	2.0 / 3.3 mm.	2,800

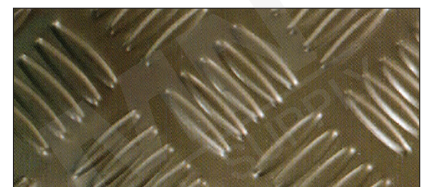

แผ่นคอมโพสิตสี 2 หน้า - ตัดฟิล์ม 2 หน้า (ใช้แทนผนังกันห้อง)

ขนาด	สี	ราคา/แผ่น
1225 x 2440	สีขาว No.204 หนา 3 มิล.	3,200
	สีขาว No.204 หนา 4 มิล.	3,310
	สีขาว No.204 หนา 6 มิล.	3,650
1225 x 2440	สีเงิน No.701 หนา 3 มิล.	3,200
	สีเงิน No.701 หนา 4 มิล.	3,310
	สีเงิน No.701 หนา 6 มิล.	3,650

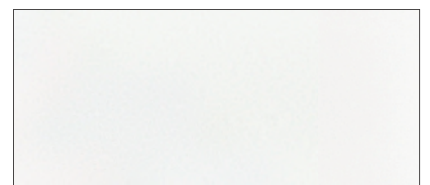



./m²

	ช่วงยาวของรู LWD (mm.)	ช่วงกว้างของรู SWD (mm.)	เส้น STRAND (mm.)	ความหนา THICKNESS (mm.)	น้ำหนัก/แผ่น 120cmx3m. (kg/m ²)
PL-2	100.0	50.0	5.0	3.0	1.90

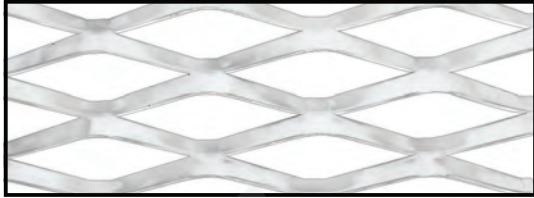

1,000.-/m² 1,520.-/m²

	ช่วงยาวของรู LWD (mm.)	ช่วงกว้างของรู SWD (mm.)	เส้น STRAND (mm.)	ความหนา THICKNESS (mm.)	น้ำหนัก/แผ่น 120cmx3m. (kg/m ²)
PL-3	100.0	40.0	10.0	2.0	4.55
PL-3	100.0	40.0	10.0	3.0	5.70

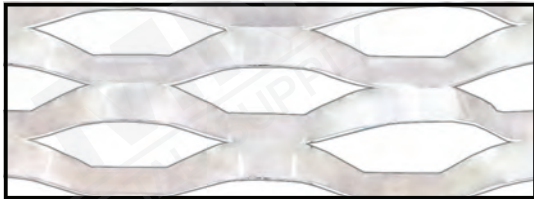

1,100.-/m²

	ช่วงยาวของรู LWD (mm.)	ช่วงกว้างของรู SWD (mm.)	เส้น STRAND (mm.)	ความหนา THICKNESS (mm.)	น้ำหนัก/แผ่น 120cmx3m. (kg/m ²)
PL-4	140.0	55.0	17.0	2.0	4.65



1,280.-/m² 1,880.-/m²

	ช่วงยาวของรู LWD (mm.)	ช่วงกว้างของรู SWD (mm.)	เส้น STRAND (mm.)	ความหนา THICKNESS (mm.)	น้ำหนัก/แผ่น 120cmx3m. (kg/m ²)
PL-5	120.0	36.0	16.0	2.0	5.60
PL-5	120.0	36.0	16.0	3.0	7.20



1,650.-/m² 2,160.-/m²

	ช่วงยาวของรู LWD (mm.)	ช่วงกว้างของรู SWD (mm.)	เส้น STRAND (mm.)	ความหนา THICKNESS (mm.)	น้ำหนัก/แผ่น 120cmx3m. (kg/m ²)
PL-6	200.0	75.0	20.0	3.0	6.00
PL-6	200.0	75.0	30.0	3.0	7.50



2,120.-/m²

	ช่วงยาวของรู LWD (mm.)	ช่วงกว้างของรู SWD (mm.)	เส้น STRAND (mm.)	ความหนา THICKNESS (mm.)	น้ำหนัก/แผ่น 120cmx3m. (kg/m ²)
PL-7	60.0	24.0	9.0	3.0	9.77

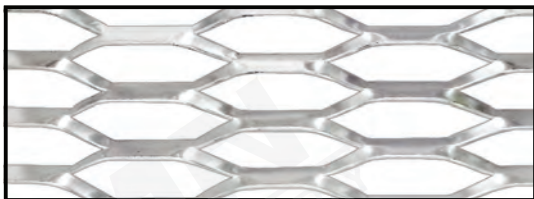

1,285.-/m² 1,810.-/m²

	ช่วงยาวของรู LWD (mm.)	ช่วงกว้างของรู SWD (mm.)	เส้น STRAND (mm.)	ความหนา THICKNESS (mm.)	น้ำหนัก/แผ่น 120cmx3m. (kg/m ²)
PL-8	125.0	25.0	7.0	2.0	4.70
PL-8	125.0	25.0	7.0	3.0	7.10

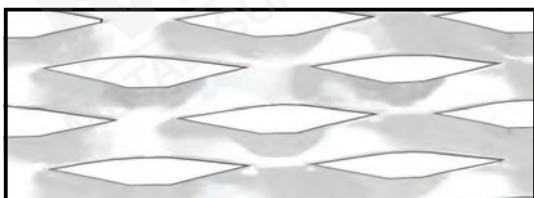

1,285.-/m²

	ช่วงยาวของรู LWD (mm.)	ช่วงกว้างของรู SWD (mm.)	เส้น STRAND (mm.)	ความหนา THICKNESS (mm.)	น้ำหนัก/แผ่น 120cmx3m. (kg/m ²)
PL-9	100.0	35.0	15.0	2.0	5.60

ตแกรง อลูมิเนียม

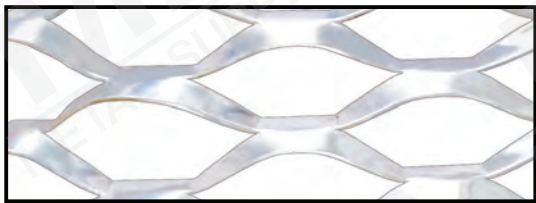

1,130.-/m² 1,580.-/m²

	ช่วงยาวของรู LWD (mm.)	ช่วงกว้างของรู SWD (mm.)	ลัน STRAND (mm.)	ความหนา THICKNESS (mm.)	น้ำหนัก/แผ่น 120cmx3m. (kg/m2)
PL-10	140.0	55.0	15.0	2.0	4.54
PL-10	140.0	50.0	15.0	3.0	6.85

4.65

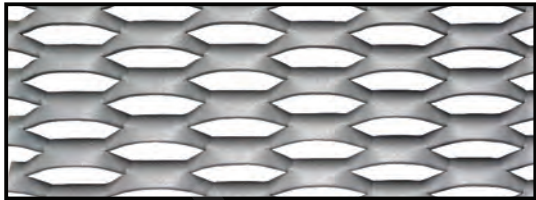

980.-/m² 1,215.-/m²

	ช่วงยาวของรู LWD (mm.)	ช่วงกว้างของรู SWD (mm.)	ลัน STRAND (mm.)	ความหนา THICKNESS (mm.)	น้ำหนัก/แผ่น 120cmx3m. (kg/m2)
PL-11	50.0	15.0	5.0	1.5	3.94
PL-11	50.0	15.0	5.0	2.0	5.20

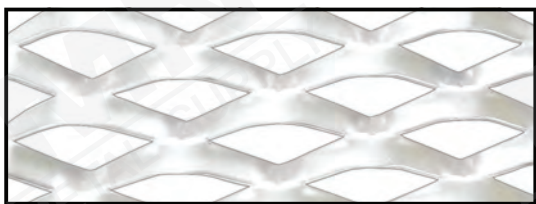

1,248.-/m² 1,830.-/m²

	ช่วงยาวของรู LWD (mm.)	ช่วงกว้างของรู SWD (mm.)	ลัน STRAND (mm.)	ความหนา THICKNESS (mm.)	น้ำหนัก/แผ่น 120cmx3m. (kg/m2)
SH-6 (EM)	80.0	40.0	14.0	2.0	4.55
SH-6 (EM)	80.0	40.0	14.0	3.0	6.90

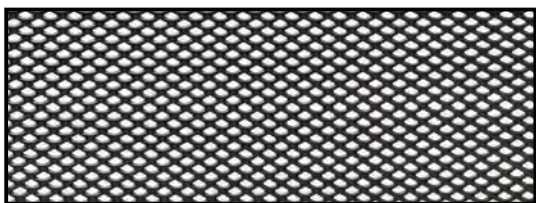

.-/m²

	ช่วงยาวของรู LWD (mm.)	ช่วงกว้างของรู SWD (mm.)	ลัน STRAND (mm.)	ความหนา THICKNESS (mm.)	น้ำหนัก/แผ่น 120cmx3m. (kg/m2)
SH-9	4.0	3.0	0.7	0.7	0.8

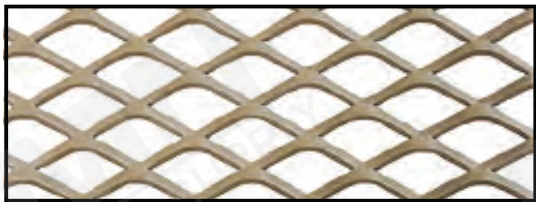

.-/m²

	ช่วงยาวของรู LWD (mm.)	ช่วงกว้างของรู SWD (mm.)	ลัน STRAND (mm.)	ความหนา THICKNESS (mm.)	น้ำหนัก/แผ่น 120cmx3m. (kg/m2)
SH-11	30.0	17.0	3.3	2.0	2.43

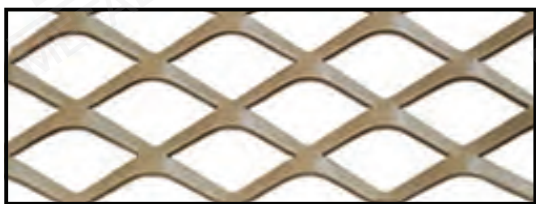

820.-/m²

	ช่วงยาวของรู LWD (mm.)	ช่วงกว้างของรู SWD (mm.)	ลัน STRAND (mm.)	ความหนา THICKNESS (mm.)	น้ำหนัก/แผ่น 120cmx3m. (kg/m2)
SH-12	40.0	25.0	4.9	2.0	2.60

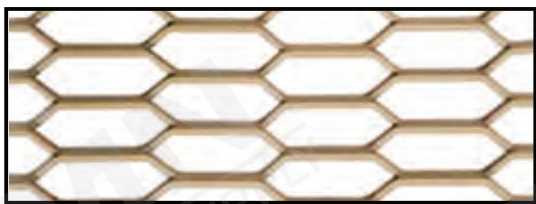

.-/m² .-/m²

	ช่วงยาวของรู LWD (mm.)	ช่วงกว้างของรู SWD (mm.)	ลัน STRAND (mm.)	ความหนา THICKNESS (mm.)	น้ำหนัก/แผ่น 120cmx3m. (kg/m2)
HE-1	60.0	15.0	2.0	2.0	2.50
HE-1	60.0	15.0	2.0	3.0	3.80

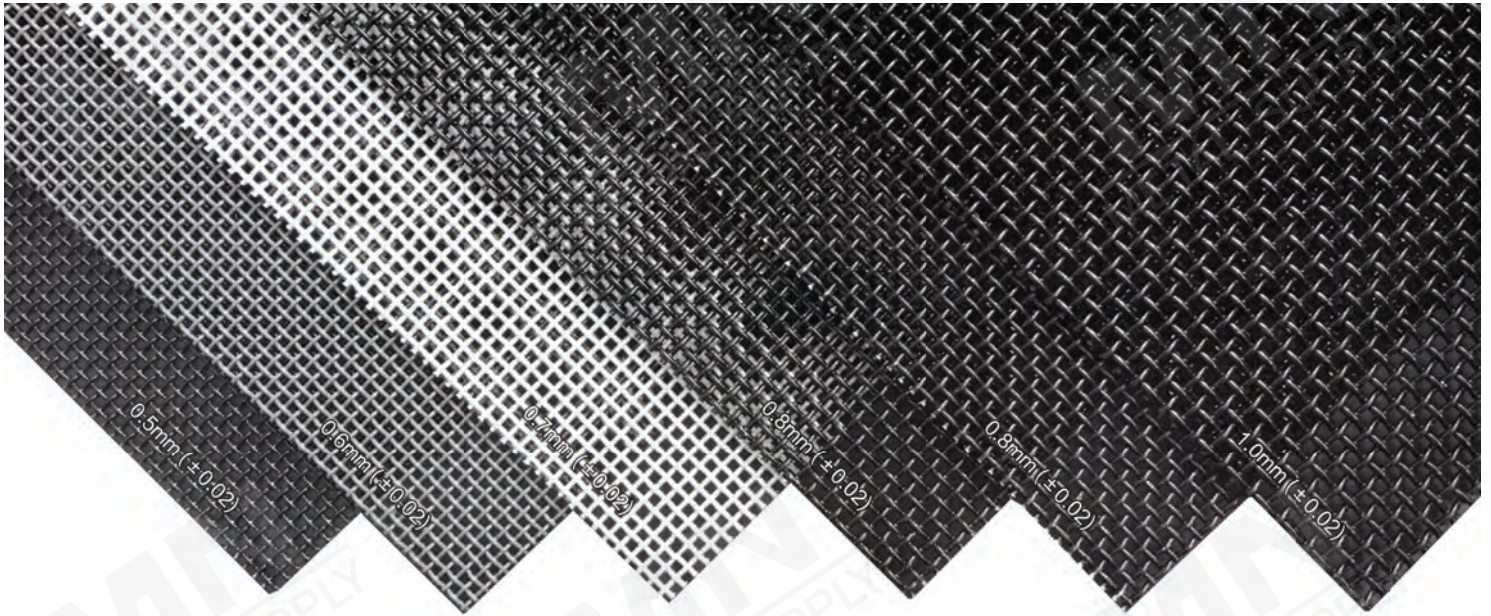

SilkGuardPRO
Stainless Steel Screen



ความหนา (มม.)	ขนาดหน้ากว้าง (ม.)	ความถี่ / ตร. นิ้ว (ช่องตา)	สีฝุ่น	ราคา / เมตร
0.18	1.00	18x16	เทา, ดำ	220.00
	1.20	18x16	เทา, ดำ	265.00
0.43	1.00	16x16	เทา, ดำ	450.00
	1.30	16x16	เทา, ดำ	585.00
	1.50	16x16	เทา, ดำ	675.00
0.60	1.00	12x12	เทา, ดำ	690.00
	1.30	12x12	เทา, ดำ	898.00
	1.50	12x12	เทา, ดำ	1,035.00
0.70	1.00	12x12	เทา, ดำ	820.00
	1.20	12x12	เทา, ดำ	985.00
	1.50	12x12	เทา, ดำ	1,230.00
0.80	1.00	11x11	เทา, ดำ	980.00
	1.20	11x11	เทา, ดำ	1,180.00
	1.50	11x11	เทา, ดำ	1,470.00

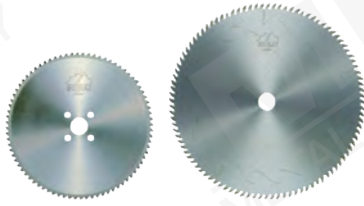

สินค้าคุณภาพจากญี่ปุ่น

ขนาด	ราคา
ใบเลื่อย SODAI 10"x 80 ฟัน	3,500
ใบเลื่อย SODAI 10"x 100 ฟัน	3,500
ใบเลื่อย SODAI 10"x 120 ฟัน	4,200

ขนาด	ราคา
ใบเลื่อย SODAI 12"x 100 ฟัน	4,500
ใบเลื่อย SODAI 12"x 120 ฟัน	5,500
ใบเลื่อย SODAI 405 x 2.4 x Ø30 มม.	5,250
ใบเลื่อย SODAI 455 x 2.6 x Ø32 มม.	6,500

ยางดุดกระจก K-STAR



รายการ	ราคา
ยางดุด 1 ตา (มีมัลม) K-STAR	4,500
ยางดุด 1 ตา (ไม่มีมัลม) K-STAR	1,350
ยางดุด 2 ตา K-STAR	1,800
ยางดุด 3 ตา K-STAR	2,000
ยางดุด 3 ตา (ธรรมชาติ)	1,400

รายการ	ราคา
อะไหล่ยางดุด KD BP-4	290
อะไหล่ยางดุดกระจก K-STAR	710
เพชรตัดกระจกตามทองเหลือง	550
เพชรตัดกระจกตามพลาสติก	450
เพชรตัดกระจกตามไม้ #2	180
เพชรตัดกระจกตามไม้ #3	220

ดอกสว่าน นกนางแอ่น

รายการ	ราคา
ดอกสว่าน 9/64"	ตัวละ 26
ดอกสว่าน 3/16"	ตัวละ 38
ดอกสว่าน 3/8"	ตัวละ 140
ดอกสว่าน 1/8"	ตัวละ 25
ดอกสว่าน 1/4"	ตัวละ 60

รายการ	ราคา
ดอกเจ้าเตอร์ Makita	840
ดอก Hole saw 22mm.	250
ดอก Hole saw 30mm.	350
ดอก Hole saw 45mm.	450



เครื่องตัดวงกลมอลูมิเนียม

ขนาด 10" 22,000 ฿
ขนาด 12" 24,000 ฿



เครื่องเจาะรูกลมแจ

27,000 ฿



เครื่องบากเฟรมบน-ล่าง บานเลื่อน

33,500 ฿



เครื่องบีมรูบานเลื่อน

4,500 ฿



รหัสสินค้า	ชื่อสินค้า	หน่วยนับ	ราคา
Solid Color			
MN3002	สีสเปรย์ Q color สีเทาเบจ	กระป๋อง	200.00
MN6425	สีสเปรย์ Q color สีเทาอ่อน	กระป๋อง	200.00
MN02780	สีสเปรย์ Q color (ฟันขาว 120A)	กระป๋อง	150.00
MN02978	สีสเปรย์ Q color สีดำด้าน	กระป๋อง	150.00
MN02980	สีสเปรย์ Q color สีเงาข้าง	กระป๋อง	180.00
MN12205	สีสเปรย์ Q color สีเทากลาง	กระป๋อง	180.00
MN12223	สีสเปรย์ Q color สีช็อคโกแลต	กระป๋อง	200.00
MN 35989	สีสเปรย์ Q color สีอ้อมทิมบราวน์	กระป๋อง	200.00
MN02979	สีสเปรย์ Q color สีน้ำตาลทอง	กระป๋อง	280.00
MN04799	สีสเปรย์ Q color Grey SMO สีเทาทอง	กระป๋อง	260.00
MN21880	สีสเปรย์ Q color White Powder สีขาว MT 21880	กระป๋อง	180.00
MN3959	สีสเปรย์ Q color สีเขียววงสาเทล	กระป๋อง	300.00
MN5545	สีสเปรย์ Q color สีเทาเมฆ	กระป๋อง	300.00
MN3556	สีสเปรย์ Q color สีเทาเขียว	กระป๋อง	300.00
MN3133	สีสเปรย์ Q color สีน้ำตาลอ่อน	กระป๋อง	250.00
Sahara Color			
MN12217	สีสเปรย์ Q color Light Grey	กระป๋อง	280.00
MN22424	สีสเปรย์ Q color Sahara Sliver Sparkle	กระป๋อง	340.00
MN02822	สีสเปรย์ Q color Aztec Grey	กระป๋อง	340.00
MN02823	สีสเปรย์ Q color Ebony Black	กระป๋อง	300.00
MN02825	สีสเปรย์ Q color Infinity White	กระป๋อง	300.00
MN02830	สีสเปรย์ Q color Dark Brown Anodize	กระป๋อง	300.00
MN02831	สีสเปรย์ Q color Texture Grey	กระป๋อง	300.00
MN02835	สีสเปรย์ Q color Titanium Sliver	กระป๋อง	320.00
MN17201	สีสเปรย์ Q color Champagne	กระป๋อง	340.00
MN6090	สีสเปรย์ Q color Pecan Brown	กระป๋อง	300.00
MN2502	สีสเปรย์ Q color Ash Grey	กระป๋อง	300.00
Anodize Color			
MN-Black 517	สีสเปรย์ Q color Black Anodize	กระป๋อง	250.00
MN-NA-1	สีสเปรย์ Q color White Anodize	กระป๋อง	250.00



By **CENZA**

SERIES 578-10 & 578-11

HEAVY DUTY GRADE 1 PANIC EXIT DEVICE

**SERIES 578-10
GRADE 1 RIM PANIC EXIT DEVICE**

Conforms to UL 305 & ANSI/BHMA 156.3-2008 requirements for Grade 1.



**SERIES 578-11
GRADE 1 SURFACE VERTICAL ROD
PANIC EXIT DEVICE**



Gentle push on touch bar opens door - convenient for the handicapped.

**UL TESTED,
APPROVED
AND LISTED**



LISTED
**PANIC HARDWARE
FIRE EXIT HARDWARE**

Mae Num Group reserves the right to alter information without notice.









By CENZA®

SERIES 578-10 & 578-11

HEAVY DUTY GRADE 1 PANIC EXIT DEVICE

APPLICATIONS

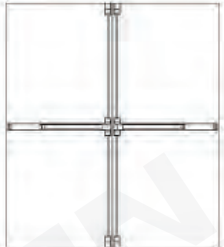
<p>Series 578-10 & 578-11 Panic Exit Devices can be installed on single door application or in different combination of pairs of doors, with or without mullion. A wide selection of strikes is available to accommodate the combinations illustrated.</p>	<p>Single Door</p>  <p>Rim Device</p>	<p>Single Door</p>  <p>Surface Vertical Rod (SVR) Device</p>	<p>Pair of Doors with Mullion</p>  <p>Rim Device + Rim Device</p>
<p>Pair of Doors with Mullion</p>  <p>Rim Device + SVR Device</p>	<p>Pair of Doors with Mullion</p>  <p>SVR Device + SVR Device</p>	<p>Pair of Doors without Mullion</p>  <p>Rim Device + SVR Device</p>	<p>Pair of Doors without Mullion</p>  <p>SVR Device + SVR Device</p>

FINISHES

- Available in Sprayed Aluminum (AL), Sprayed Bronze (BZ), Sprayed Duranodic (DD), and Satin Stainless Steel (SSS) finishes, as standard.
- Other finishes can be produced according to customer's requirement. When ordering a specific finish, please send a color sample for matching.

WARRANTY

- Series 578-10 & 578-11 Grade 1 Panic Exit Devices are warranted for 36 months against any defects in material or workmanship.
- Defective products will be replaced with new units; but no claims for damage incurred or work done thereon will be allowed.
- This warranty is void if the product has been subjected to mis-application or abuse.

SERIES 578-10 & 578-11

HEAVY DUTY GRADE 1 PANIC EXIT DEVICE

FEATURES

SERIES 578-10 Grade 1 RIM DEVICE

- Innovative design incorporated with superior features suitable for heavy traffic applications.
- Precise internal mechanism ensures efficient operation for ease of door opening, ideal for retrofit installations.
- UL Listed for Panic Hardware, passed 500,000 Cycles Test.
- Conforms to UL 305 and ANSI/BHMA 156.3-2008 requirements for Grade 1.
- Reversible Handing, suitable for LH or RH exit doors.
- Installation to suit single or pair of doors (with or without centre mullion).
- Simple installation & maintenance friendly.
- Slight pressure anywhere on the pushbar retracts the latchbolt for quick and easy exit.
- Field sizeable for doors from 609mm (24") to 1,320mm (52"). Supplied in 506mm (20"), 835mm (32-7/8") and 1140mm (44-7/8") lengths, as standard.
- Locking function determined by the installation of door trims.
- Positive & secure dogging by allen key. Once dogged, no bar movement is possible. Dogging function supplied as standard.
- Aesthetically pleasing to complement today's modern architectural designs. Available in a range of attractive finishes.

SERIES 578-11 Grade 1 SURFACE VERTICAL ROD DEVICE

- This Surface Vertical Rod Device is designed to compliment 578-10 Rim Device for single or double door installations.
- Slight pressure anywhere on the pushbar retracts the vertical extension latchbolt, with the top bolt remains retracted & bottom bolt latching, in opened position.

FIRE-RATED PANIC EXIT DEVICES

- Fire-rated Rim Device F-578-10 & Surface Vertical Rod Device F-578-11 are supplied without dogging function either in Steel or Stainless Steel material.
- UL Listed for Fire Exit Hardware, passed 3 hours fire testing.

SPECIFICATIONS

DIMENSIONS	SERIES 578-10 & 578-11
Touch Bar Height to finished floor (at centre)	1,041mm (41")
Touch Bar Projection	65mm (2-5/8")
Top & Bottom Latch Case	102mm (4") x 52mm (2")
Standard Door Thickness	45mm(1-3/4") x 60mm (2-3/8")
Extension Rods available for doors over	2,134mm (84")

TYPICAL DIMENSIONS

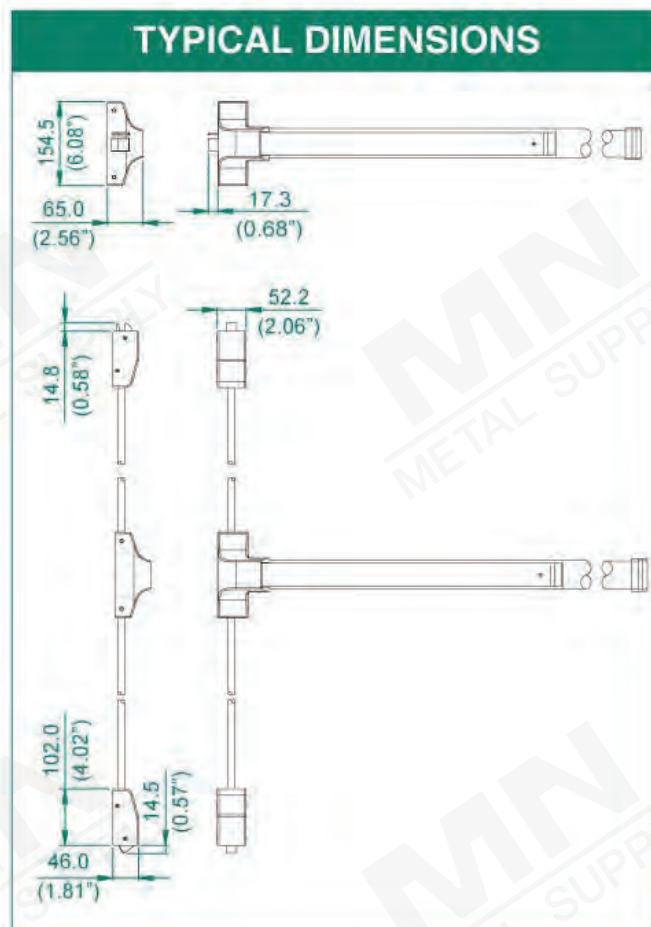







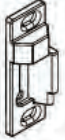

By **CENZA**

SERIES 578-10 & 578-11

HEAVY DUTY GRADE 1 PANIC EXIT DEVICE

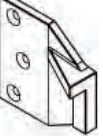
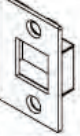
ACCESSORIES

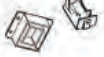
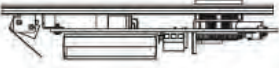
<p>578- SK1 Strike</p>  <p>578-SK1 Strike is supplied with 578-10 Series Exit Devices, as standard.</p>	<p>578- SM1 Strike Shim</p>  <p>578-SM1 Strike Shim (1/8" thick) is used to attain the correct distance between the exit device case and 578-SK1 Strike.</p>	
<p>578- SK2 Top Strike</p> 	<p>578- SK3 Bottom Strike</p> 	<p>578- SK4 Bottom Strike</p> 
<p>578-SK2, 578-SK3 & 578-SK4 Strikes are supplied with 578-11 Series Vertical Rod Exit Devices, as standard.</p>		
<p>578- SK5 Strike</p>  <p>578-SK5 Strike is supplied with pair of doors without mullion, upon request.</p>	<p>578- SK6 Strike</p>  <p>578-SK6 Strike is supplied with 578-11 Series Vertical Rod Exit Devices, upon request.</p>	
<p>578- ML1 Removable Mullion</p>  <p>2" x 3" x 1/8" wall thickness</p>	<p>578- ML2 Removable Mullion</p>  <p>1/2" x 2" x 1/8" wall thickness</p>	<p>End Caps for 578-ML1 & 578-ML2</p> 
<p>Malleable iron, with top and bottom retainers. Supplied in 96" length, as standard.</p>		
<p>578- AK1 Exit Alarm Kit</p>  <p>This alarm monitors the use of Panic Exit Device. When touch bar is depressed, the horn gives an audible signal to indicate that the door has been opened. The cylinder switch serves 2 purposes.</p> <ol style="list-style-type: none"> 1. Provides up to 90 seconds delay in alarm activation, allowing authorized persons to use the Exit door. 2. Deactivates the alarm, allowing free use of door opening. 		

รายการ	ราคา
578-10A-SS-33	4,800
578-11A-SS-33	6,800
578-LL1-LEVER 2 Key	1,900
578-BL1-BALL KNOB	1,900
578-RC1	



ALUMINIUM DEILING HATCH



รุ่น	ราคา
H-450	600-
H-600	800-
H-1200	1,200-

Model No.:	Dimension			
	Size	A	B	C
H-300	300x300mm	300x300mm	263x263mm	314x314mm
H-450	450x450mm	450x450mm	413x413mm	464x464mm
H-600	600x600mm	600x600mm	563x563mm	614x614mm



CONCEALED ACCESS PANEL



รุ่น	ราคา
KJ-300	
KJ-450	
KJ-600	

Model No.:	Dimension			
	Size 大小	A	B	C
KJ-300	300x300mm	300x300mm	288x288mm	321x321mm
KJ-450	450x450mm	450x450mm	438x438mm	471x471mm
KJ-600	600x600mm	600x600mm	588x588mm	621x621mm

ELECTRIC DOUBLE LINK CHAIN ACTUATOR

E5-XT



Stroke (mm)	Length A (mm)
300	1228
500	1428
700	1628
900	1828
1100	2028
1300	2228
1500	2428

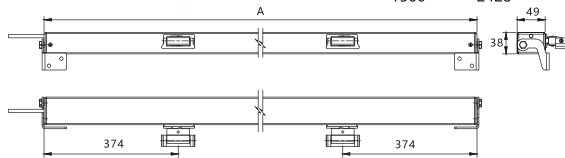

รุ่น	ราคา/ชุด
E5-XT	21,000-

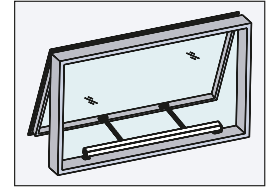
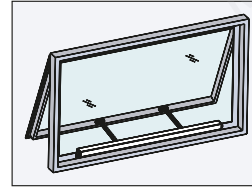

E5-XS



Stroke (mm)	Length A (mm)
200	456
300	508
400	560
600	664
800	768

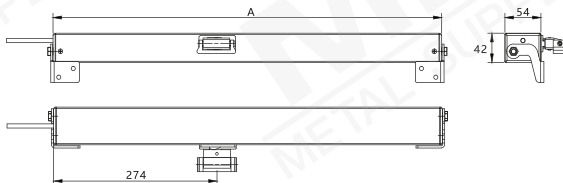

รุ่น	ราคา/ชุด
E5-XS	11,500-

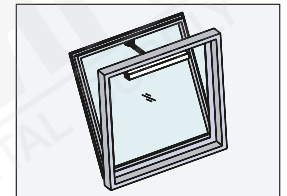
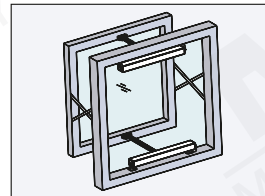

E2

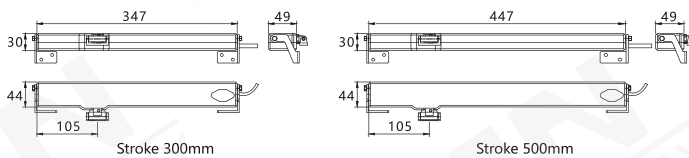

รุ่น	ราคา/ชุด
E2	8,000-

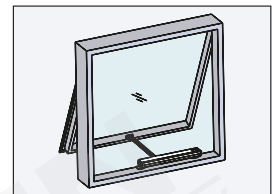
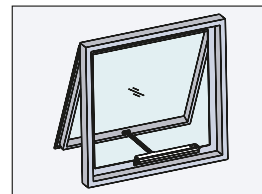

อุปกรณ์เสริมสำหรับติดตั้ง



Glass Touch Screen Switch
Model: GP0506
Input Voltage: 230V AC
Output Voltage: 24V DC

ราคา 3,450-



Remote Control
(Max. 6 groups of output)
Model: GP0611/GP0612/
GP0616

ราคา 2,150-



Sill Bracket

ราคา 300-



Wing Bracket

ราคา 350-



Fixed Bracket

ราคา 350-

MANUAL WINDOW OPERATING SYSTEM

EL-820



EL-850



MH-390











รุ่น	ราคา/ชุด
EL-820 (300MM)	5,900-
EL-850 (500MM)	7,100-
MH-390	2,500-

*เอกสารฉบับนี้เป็นลิขสิทธิ์ของบริษัท ห้ามคัดลอก หรือเปลี่ยนแปลงข้อมูลโดยไม่ได้รับอนุญาต
บริษัทขอสงวนสิทธิ์การเปลี่ยนแปลงรายละเอียดโดยมีต้องแจ้งให้ทราบล่วงหน้า

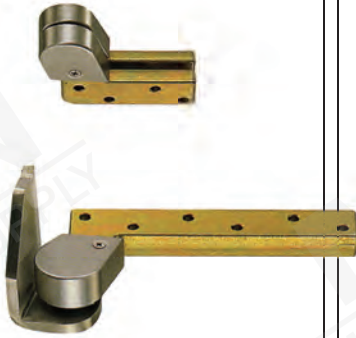

NEW★STAR

SINCE 1919

PIVOT HINGES (Offset-Hung)

<p>12A</p> <ul style="list-style-type: none"> ● Door 1050x2100 mm. ● Recommend loading 120 kg.  <p>2,150.-</p>	<p>12B</p> <ul style="list-style-type: none"> ● Door 1050x2100 mm. ● Recommend loading 120 kg.  <p>2,150.-</p>	<p>12C</p> <ul style="list-style-type: none"> ● Door 1050x2100 mm. ● Recommend loading 120 kg.  <p>2,900.-</p>	<p>7N, 7NT</p> <ul style="list-style-type: none"> ● Door 900x2100 mm. ● Recommend loading 55 kg.  <p>(7N) 1,800.- (7NT) 2,300.-</p>
<p>11A</p> <ul style="list-style-type: none"> ● Door 900x2100 mm. ● Recommend loading 70 kg.  <p>1,600.-</p>	<p>11B</p> <ul style="list-style-type: none"> ● Door 900x2100 mm. ● Recommend loading 70 kg.  <p>1,600.-</p>	<p>11C</p> <ul style="list-style-type: none"> ● Door 900x2100 mm. ● Recommend loading 70 kg.  <p>1,600.-</p>	<p>8C-5</p> <ul style="list-style-type: none"> ● Door 900x2100 mm. ● Recommend loading 90 kg.  <p>1,700.-</p>

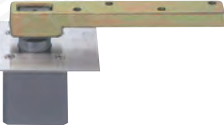
PIVOT HINGES (Center-Hung)

<p>C-110</p> <ul style="list-style-type: none"> ● Door 900x2100 mm. ● Recommend loading 75 kg. <p>TC-120</p> <ul style="list-style-type: none"> ● Door 1100x2400 mm. ● Recommend loading 185 kg.  <p>TC-120 2,800.-</p>	<p>TC-130</p> <ul style="list-style-type: none"> ● Door 1600x2800 mm. ● Recommend loading 300 kg.  <p>5,800.-</p>	<p>C-1</p> <ul style="list-style-type: none"> ● Door 900x2100 mm. ● Recommend loading 70 kg. <p>C-2</p> <ul style="list-style-type: none"> ● Door 1050x2100 mm. ● Recommend loading 120 kg. <p>C-3</p> <ul style="list-style-type: none"> ● Door 1500x2400 mm. ● Recommend loading 180 kg. 
--------------------------------------------------------------------------------------------------------------------------------------------------------------------------------------------------------------------------------------------------------------------------------------------------------------------------------------------------------------------------	-------------------------------------------------------------------------------------------------------------------------------------------------------------------------------------------------------------------------------------	-------------------------------------------------------------------------------------------------------------------------------------------------------------------------------------------------------------------------------------------------------------------------------------------------------------------------------------------------------------------------------------------------------------------------------------------------------------------------------



บริษัท แม่น้ำमितอล ซีพพลาย จำกัด
Mae Num Metal Supply Co.,Ltd.

1334/13-19 ถ.พระราม 3 ซ.52 ซ่งนนทรี ยานนาวา กรุงเทพฯ 10120
www.maenumgroup.com Email: info@maenum.com

1334/13-19 Rama 3 Rd. Soi 52 Chongnonsee Yannawa Bangkok 10120
Tel: +66 (02) 294 7479 (10 lines) Fax: +66 (02) 294 6429