

BH FITNESS

CATÁLOGO

Fitness Profesional



bh.fitness

CONTENIDOS



BH Fitness	4
MOVEMIA	14
Cardio Series	16
Strength Series	31
INERTIA	48
SK Line	54
Ciclo Indoor	55
Exercycle Plus	59
INERTIA Series	61
Musculación guiada	62
Multiestaciones	72
Peso Libre	77
PL Series	78
Jaulas guiadas	85
Bancos	87
Almacenamiento	92
Funcional	93
MAGSYS	94
HIIT	97
All Functional Trainer	98

Technology for a digital fitness world



PRESENCIA COMERCIAL: Nuestra fuerza comercial asesora a los clientes a lo largo de todo el proceso de compra de la maquinaria, desde la realización de estudios de implantación hasta la apertura del centro. La experiencia y profesionalidad de nuestro equipo comercial resultará de gran ayuda para nuestros clientes.



SOPORTE DIGITAL: Ayudamos a nuestros clientes a sacar el máximo partido de la tecnología incluida en nuestro equipamiento, ofreciéndoles herramientas de gestión basadas en Big Data y un completo sistema de informes que les permitirá tomar las mejores decisiones.



MARKETING: El éxito de nuestros clientes es nuestro éxito. Por ello ponemos a su disposición todo tipo de herramientas de fidelización y adquisición con una propuesta de valor diferencial e innovadora.



CERCANÍA: En BH Fitness consideramos que la cercanía y las relaciones personales son factores fundamentales para el desarrollo de una relación duradera con nuestra marca. Nuestros clientes son nuestros mejores embajadores, y más del 90% repite sus compras con nuestra marca.



DISEÑO: Una distribución óptima y una decoración acorde son fundamentales para generar nuevos espacios que faciliten la fidelización de los usuarios. Nuestro equipo de diseño asesora al cliente durante todo el proceso para crear espacios funcionales y cómodos para los usuarios de los centros.



SERVICIO POSTVENTA: Resolvemos rápida y eficazmente cualquier incidencia técnica gracias a nuestro SAT, con una disponibilidad de más de 20.000 referencias de piezas asociadas a una red de técnicos cualificados de BH Fitness en todo el mundo.



CENTROS DE FITNESS

BH Fitness te ayuda a crear un modelo de negocio excelente, construyendo junto a ti experiencias únicas para que mantengas fiel tu comunidad de usuarios. Estudiamos las tendencias del sector y los cambios en los hábitos de consumo para crear espacios versátiles y eficientes, adaptando cualquier espacio a las necesidades de los gestores deportivos más exigentes.

CORPORATE

Las ventajas del ejercicio físico aplicadas al mundo laboral han sido objeto de numerosos estudios en los últimos años. Cada vez son más las empresas que se unen al corporate fitness para mejorar su productividad.



HOTELES

La posibilidad de realizar ejercicio físico durante la estancia en un hotel es cada vez más importante para los usuarios. La disponibilidad de un gimnasio en el hotel puede ser uno de los factores diferenciales de cara a que estos vuelvan.

ADMINISTRACIONES PÚBLICAS

Las administraciones públicas cuentan con un amplio espectro en cuanto a tipología de gimnasios: desde un ayuntamiento que cuenta con una instalación deportiva con gran cantidad de socios hasta un pequeño parque de bomberos, todo se engloba dentro del mismo segmento de instalación pública.

BH Fitness es líder absoluto en la instalación de equipamiento fitness para Administraciones Públicas gracias a la adaptabilidad de sus propuestas, a su excelente servicio técnico y su gran capilaridad en cualquier zona geográfica.



Diseño

Interiores, distribución, 3D rendering...

Nuestro equipo de diseño acompaña a nuestros clientes **durante todo el proceso de desarrollo del proyecto.**

Desde las distribuciones en 2D para calcular correctamente el número de máquinas, los flujos de tránsito dentro de la sala o los accesos hasta el asesoramiento de branding para mejorar la captación y la retención de socios.

1

PLANIFICACIÓN DE DISTRIBUCIONES

Partiendo del plano de la sala o salas, nuestro equipo le asesorará para lograr una distribución óptima de los espacios.

2

HERRAMIENTAS 3D

El siguiente nivel en la visualización, el paseo virtual permite una experiencia mucho más inmersiva en la visualización virtual del centro, constituyendo además una poderosa herramienta de preventa.

3

ASESORAMIENTO EN INTERIORES

BH Fitness ofrece un asesoramiento integral para la decoración y estética de la sala. Desde el ambiente que se quiere generar a la iluminación, todos los factores contribuyen a que la experiencia de los usuarios del centro sea óptima.



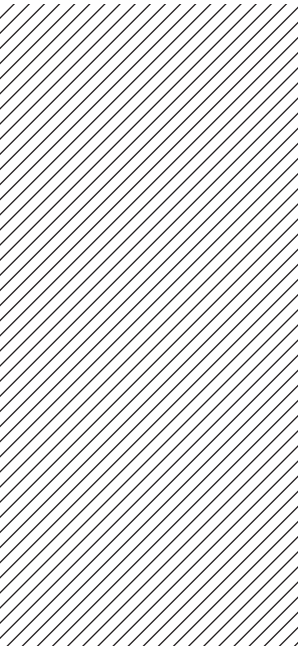

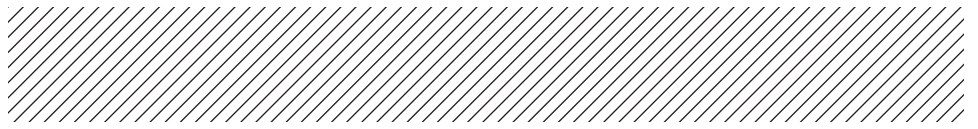

LA HERRAMIENTA NÚMERO 1 PARA LA

FIDELIZACIÓN DE CLIENTES

Gracias a la plataforma Central Station, el gestor designado tendrá acceso a toda la información en tiempo real de la situación de su(s) sala(s). Situación de las máquinas, tiempos de uso, posibles errores de conexión o fallos son solo algunos de los datos a los que se puede acceder desde cualquier dispositivo en cualquier momento.

1

MONITORIZA Y GESTIONA TUS INSTALACIONES

Obtén datos de tus equipos para ver en qué medida se utilizan y cuándo precisan mantenimiento.

2

PERSONALIZA TU OFERTA DE ENTRETENIMIENTO

Conocer a tus usuarios, mejorar el posicionamiento de la marca del club entre los clientes y llevar a cabo estrategias para que la experiencia de los clientes en sala sea mejor.

3

CONECTIVIDAD APPS

Con el sistema de código abierto de SmartFocus, la integración con otras aplicaciones de gestión de sala es más sencilla que nunca.





RECOGIDA DE DATOS

La información se recoge y se muestra en varios niveles de detalle, desde la visión global de la sala, hasta cada uno de los equipos. De esta forma, podemos conocer desde las horas de mayor uso de la sala, la eficiencia del consumo energético (horas de encendido vs. horas de uso) o el uso total de cada máquina.

ACCIONES CORRECTORAS

A partir de estos datos se pueden emprender acciones correctoras o de mejora, como el cambio de la disposición de las máquinas para evitar la sobreutilización de algunos equipos o la disposición en la sala de mensajes promocionales haciéndolos mucho más efectivos aprovechando la información que nos provee el sistema sobre los flujos de usuarios dentro de la sala.

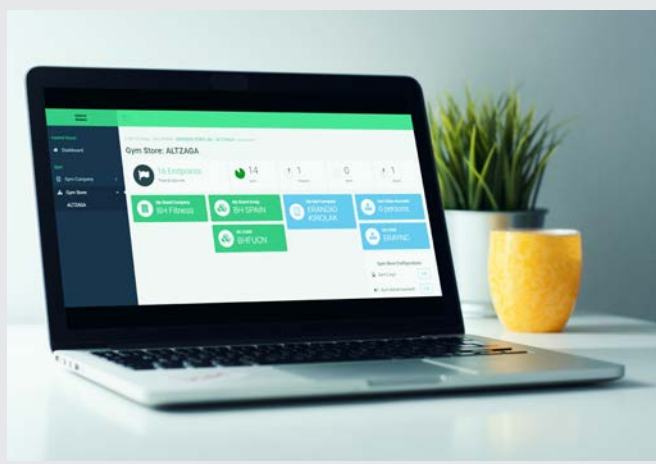

SISTEMA DE INFORMES

El sistema envía de manera automática reportes, proponiendo de manera externa diferentes decisiones que, después, el gestor decidirá si llevar a cabo o no. Con los datos suministrados por Central Station se optimiza el mantenimiento y la solución de problemas dentro de la sala. Desde la pantalla principal se puede ver en tiempo real si una de las máquinas se ha desconectado de internet o si necesita mantenimiento, sin tener que esperar a que el problema sea reportado por usuarios o técnicos, o al mantenimiento programado.

MEJORA EN LA EFICIENCIA

La mejora en la efectividad de la resolución de incidencias es total. Dependiendo de los compromisos de mantenimiento adquiridos entre las partes, el sistema puede avisar con un mensaje doble al cliente y al servicio técnico de BH sobre cualquier problema que haya surgido en la máquina. Esta comunicación entre máquinas, sumado a una capilaridad de medios humanos como la de BH Fitness, puede suponer que haya incidencias que se resuelvan sin que el cliente se haya dado cuenta.

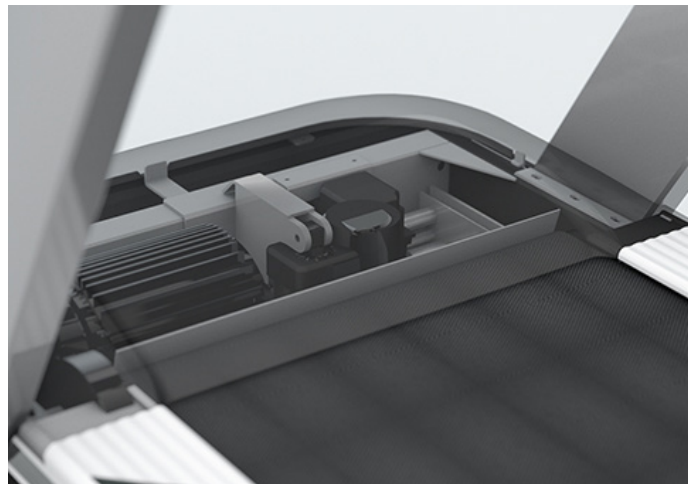

DESCUBRE UN GIMNASIO

100% CONECTADO

Gracias a la sincronización con las máquinas, BH GYMLOOP te permite conocer mejor a tus socios, a partir de datos reales de su actividad en sala. Podrás ofrecerles soluciones más personalizadas y conectar con ellos a través de notificaciones push de móvil.

El 42% de los usuarios utilizan BH GYMLOOP en los centros

1

MEJORA LA EXPERIENCIA DE USUARIO EN EL CENTRO

Ofrece a tus socios una app móvil con toda su rutina de entrenamiento, su histórico de ejercicios y la posibilidad de consultar tu parrilla de clases y reservar las que le interesen.

2

AUMENTA LA FIDELIZACIÓN Y RETENCIÓN

El sistema de gamificación de BH GYMLOOP y su capacidad de identificar a socios en riesgo de baja ayudan a los centros a mejorar el engagement de sus usuarios, reduciendo de esta forma la tasa de abandonos.

3

INTEGRADA CON TODO EL EQUIPAMIENTO

BH GYMLOOP es la primera herramienta integrada de forma nativa con todo el equipamiento dentro del gimnasio, incluyendo equipos de cardio, fuerza y ciclismo indoor.





100% CONECTADO

BH GYMLOOP es un software único que está completamente integrado con el equipamiento. Gracias a la interacción entre la app y las máquinas, el usuario se sentirá siempre bien asesorado por los mejores profesionales del centro.

GESTORES

La plataforma permite una gestión óptima de la segmentación por grupos de la base de datos de socios, de las tareas del personal, de las clases, de los retos y del programa de recompensas, así como un completo sistema de informes que permitirán a los gestores conocer con datos reales la situación de sus instalaciones, así como las posibles mejoras que se puedan aplicar. Además se integra con tu sistema de accesos, con tu CRM o con tu ERP para que siempre tengas la base de datos de socios sincronizada.



ENTRENADORES

BH GYMLOOP facilita el trabajo de altas y asignaciones de planes de entrenamiento, con una biblioteca de plantillas de rutinas y la posibilidad de generar tus propias plantillas, permitiendo a los entrenadores una comunicación instantánea con el socio. Además, esto permite liberar tiempo para que los entrenadores puedan pasar más tiempo con sus usuarios y que estos se sientan mejor atendidos.

CONECTIVIDAD QR

BH Fitness ha lanzado un sistema de conectividad muy innovador para las máquinas que no están conectadas con pantallas SmartFocus. Gracias a los códigos QR impresos en las máquinas y accesorios, el nuevo sistema permite crear un universo conectado de 360° alrededor de todo el gimnasio. De ahora en adelante, los ejercicios realizados en los bancos, en las máquinas Plate Loaded, así como las rutinas realizadas con mancuernas y TRX, se registrarán en BH GYMLOOP.



DESCUBRE UN GIMNASIO

100% CONECTADO

Las máquinas de la gama MOVEMIA han sido diseñadas para garantizar una conectividad plena dentro de las instalaciones fitness.

Con una gran cantidad de opciones de personalización, integración con sistemas de gestión y las herramientas exclusivas que ofrece BH Fitness, los centros poseerán un control absoluto de lo que sucede en su interior.



Las consolas LED incluyen la tecnología iConcept 3.0 FTMS que permite que las máquinas de fitness se conecten a las apps de fitness. De este modo, los usuarios del gimnasio podrán entrenar con sus propias cuentas de apps como Zwift o Kinomap.

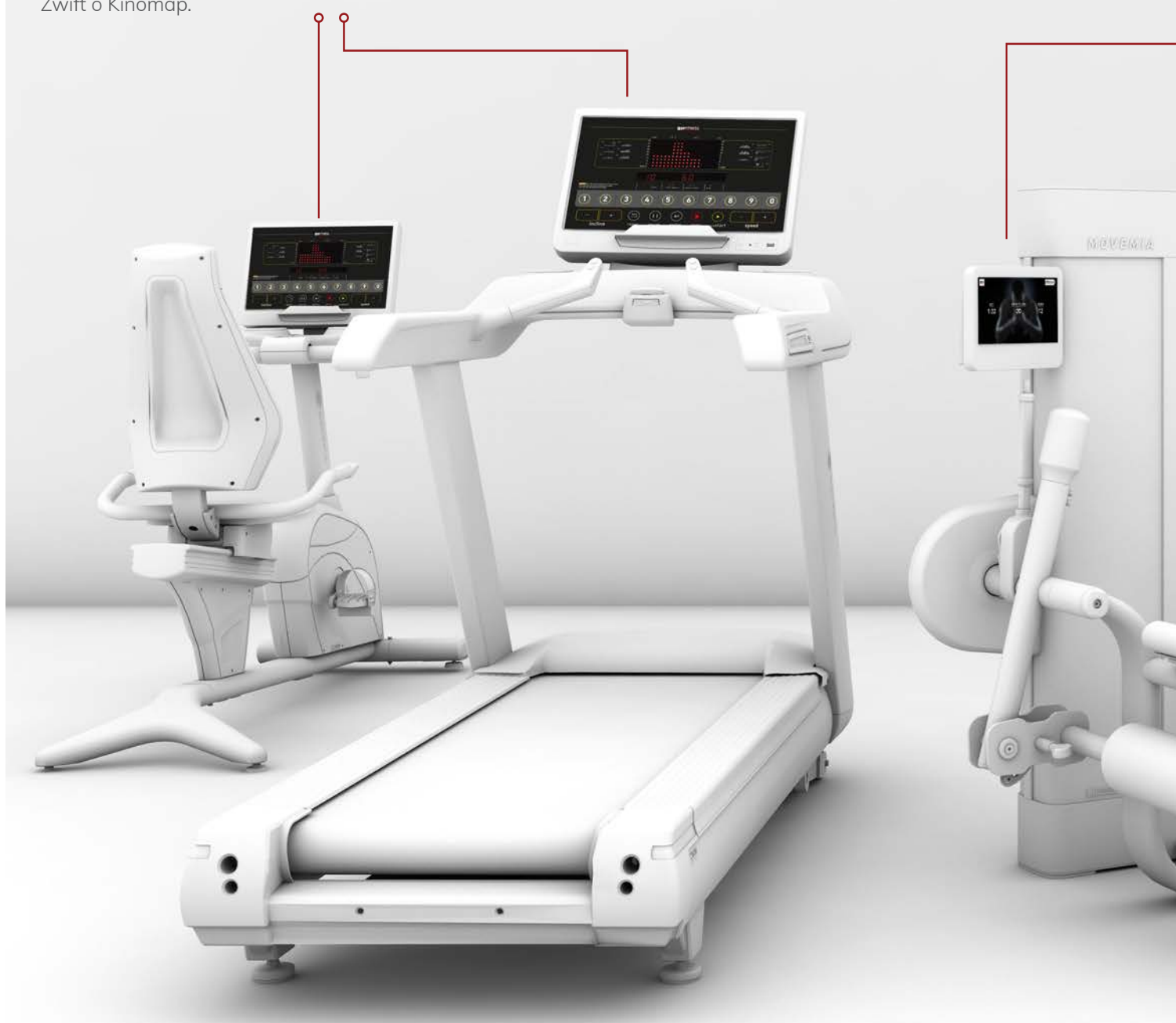

SMART FOCUS

El sistema de SmartFocus y su plataforma de gestión Central Station recogen todos los datos relacionados con el uso y el estado de las máquinas, para ofrecer a los gestores de los centros informes exhaustivos que permitan optimizar los procesos y minimizar las incidencias.

GYMLOOP

La aplicación de gestión de usuarios BH GYMLOOP, desarrollada por BH Fitness permite completar el ciclo de la conectividad, ofreciendo servicios a los usuarios como reservas de clases, acceso a su perfil y planificación de rutinas. La completa integración con las máquinas permite la automatización de las rutinas de entrenamiento.





MOVEMIA CARDIO



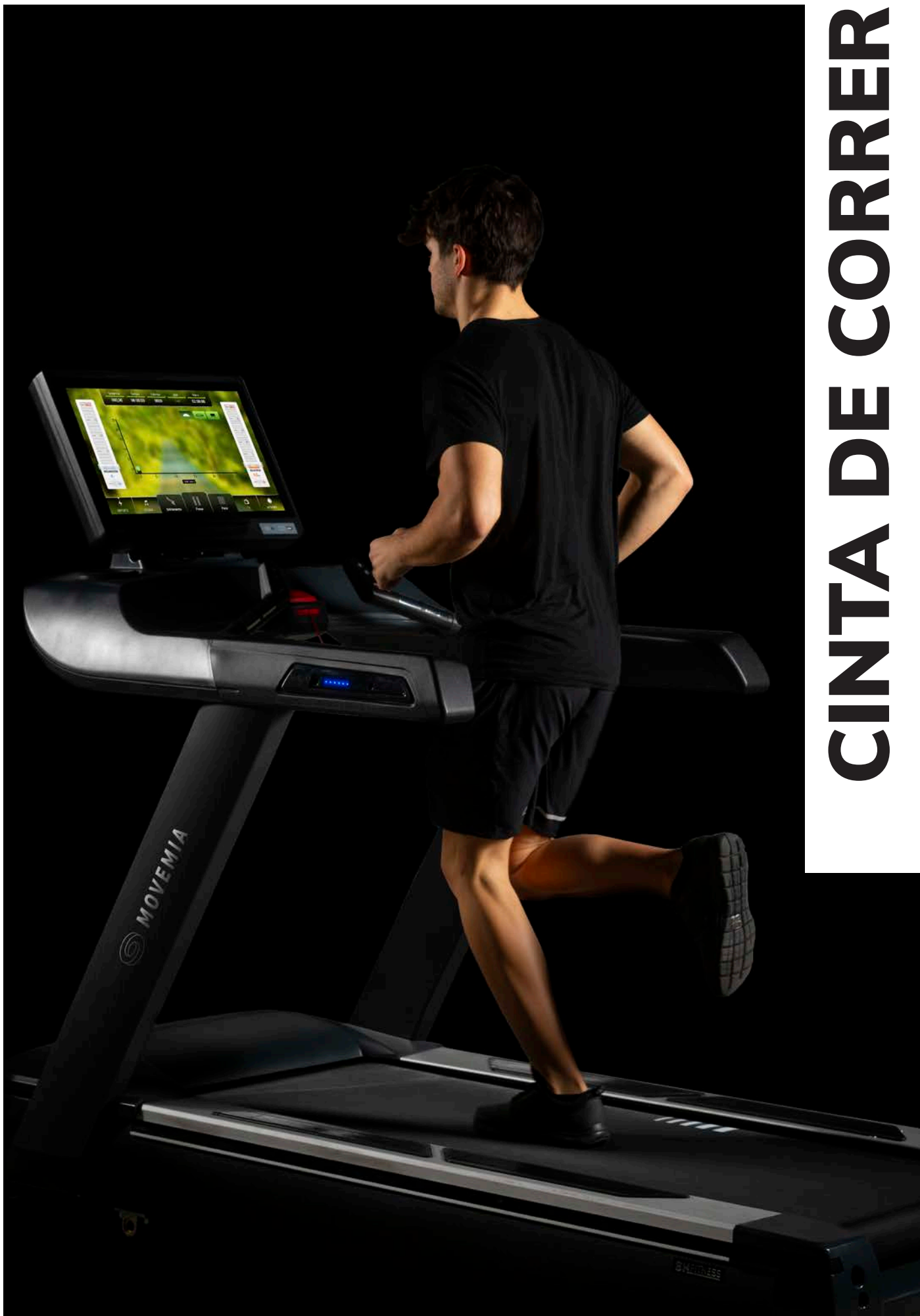

CINTA DE CORRER

Dimensiones (L x a x A): 212 x 94 x 172 cm

Peso: 233 kg

- Velocidad de 0,5 a 26 km/h.
- Silencioso motor AC de 6CV.
- Superficie de carrera: 160x58cm.
- Tabla de resina fenólica HST.
- Sistema de amortiguación Pro-Tonic de 10 puntos.
- Inclinación: 0-16% (-3% opcional).
- Indicadores de uso LED.
- 24 programas predefinidos.
- Pantalla de 22" que incluye rutas Virtual Active.
- Conectividad: TV e Internet.
- Consola LED con tecnología i.Concept 3.0 FTMS disponible.
- Peso máximo de usuario: 195 Kg.



Indicadores LED. Un solo vistazo valdrá para saber que la cinta esta siendo utilizada.



Declinación. La cinta TR1000 incluye la posibilidad de una declinación de -3% (opcional).



CINTA DE CORRER

Dimensiones (L x a x A): 212 x 94 x 172 cm

Peso: 233 kg

- Velocidad de 0,5 a 22 km/h.
- Silencioso motor AC de 5CV.
- Superficie de carrera: 160x58cm.
- Tabla de resina fenólica HST.
- Sistema de amortiguación Pro-Tonic de 10 puntos.
- Inclinación: 0-15%.
- 24 programas preestablecidos.
- Pantalla de 16" o 19" que incluye recorridos de Virtual Active.
- Conectividad: TV e Internet.
- Consola LED con tecnología i.Concept 3.0 FTMS disponible.
- Peso máximo de usuario: 195 Kg.

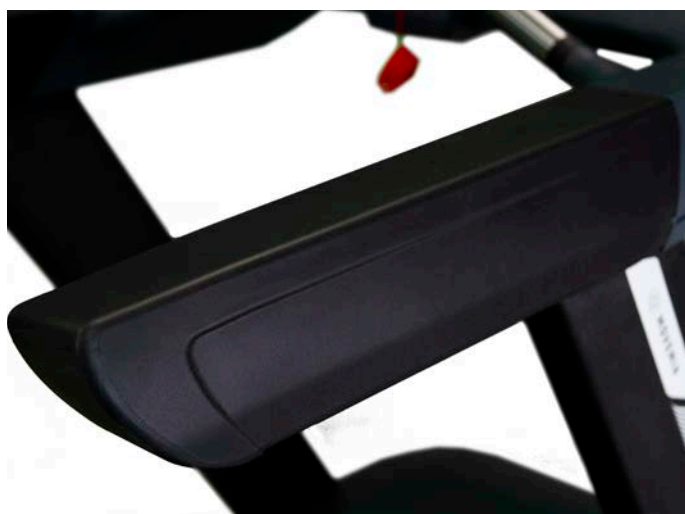

Barandillas sobredimensionadas. Las barras laterales sobredimensionadas ofrecen una gran comodidad para cualquier usuario, ya sea corriendo o caminando.



Perfiles laterales. Perfiles laterales negros con materiales antideslizantes para garantizar la máxima seguridad durante el entrenamiento.

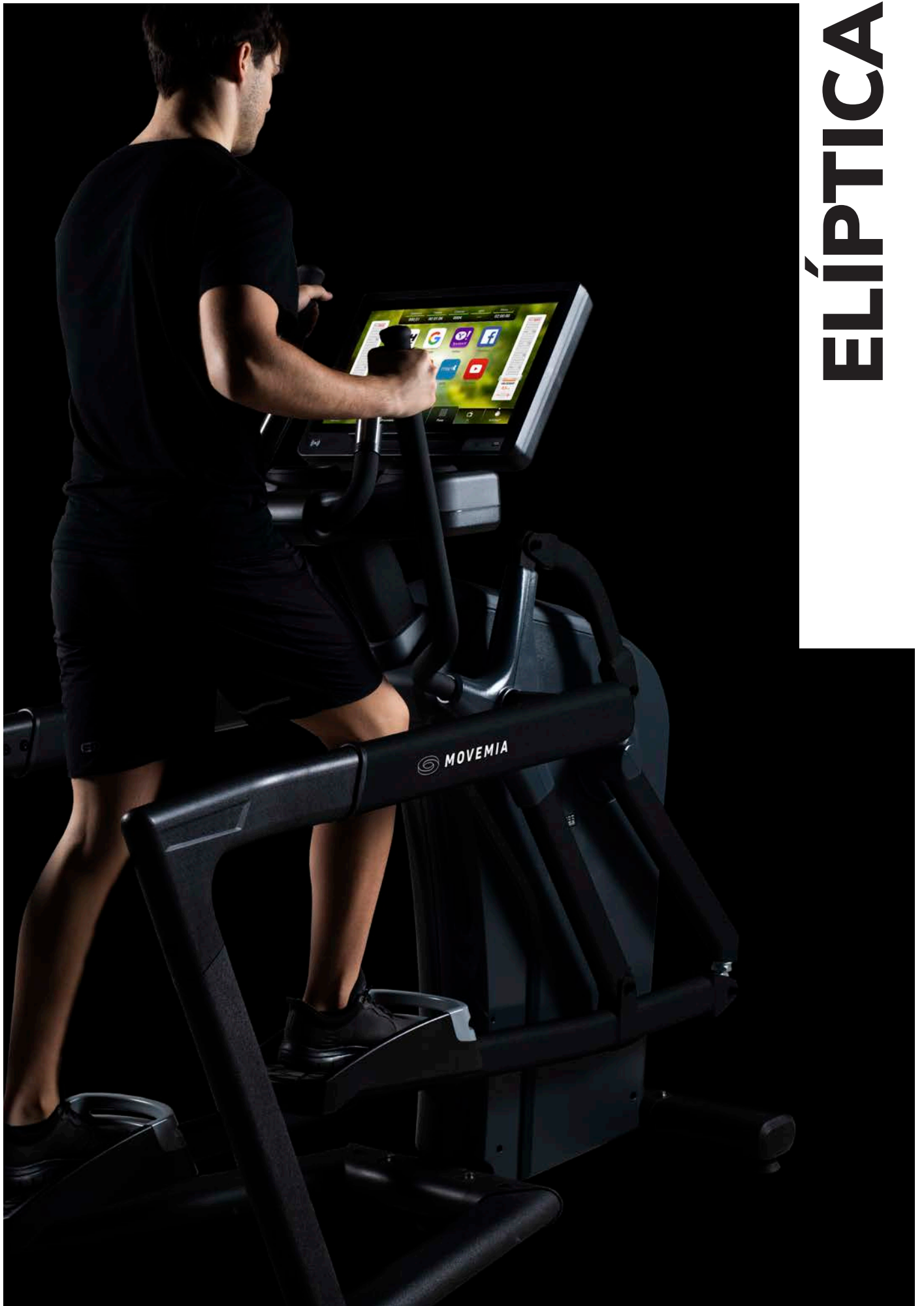

ELÍPTICA

Dimensiones (L x a x A): 161 x 96 x 162 cm

Peso: 155 kg

- Bastones móviles para un ejercicio completo del tren superior e inferior.
- Resistencia electromagnética.
- Transmisión por correa Poli-V.
- Longitud de zancada: 52cm.
- Distancia entre los pedales: 20cm.
- 24 programas de entrenamiento.
- 25 niveles de resistencia.
- Pantalla de 19" que incluye rutas Virtual Active.
- Conectividad: TV e Internet.
- Consola LED con tecnología i.Concept 3.0 FTMS disponible.
- Peso máximo de usuario: 190 Kg.

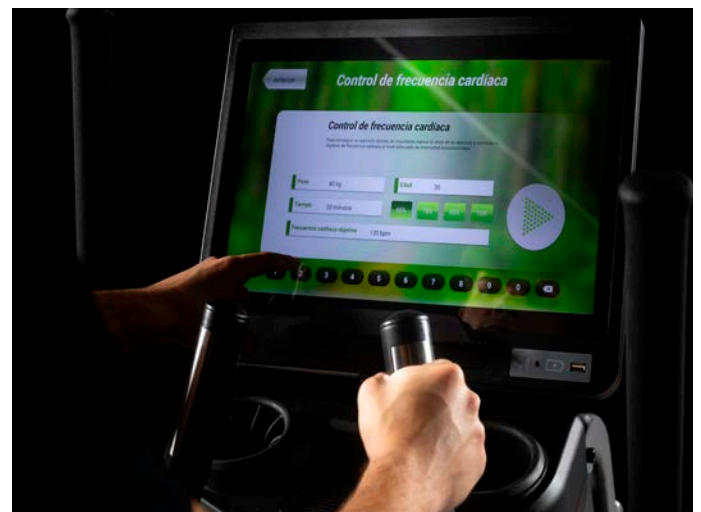
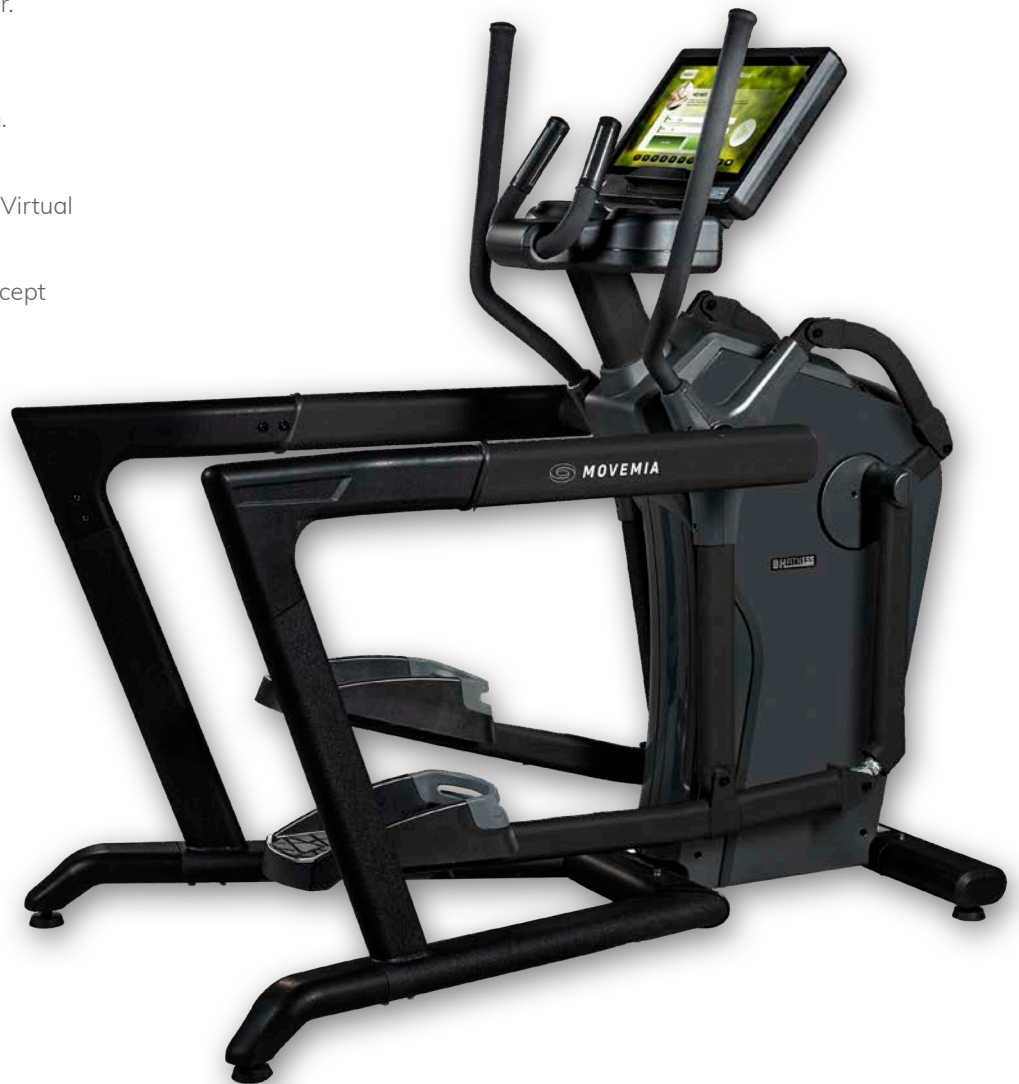

Estabilidad. La forma de la base en V la convierte en la elíptica más estable que mantendrá seguros, incluso, a los usuarios más entusiastas.

Monitor. Monitor de 19" 4K con conectividad y TV, que hará las delicias de los usuarios del centro.

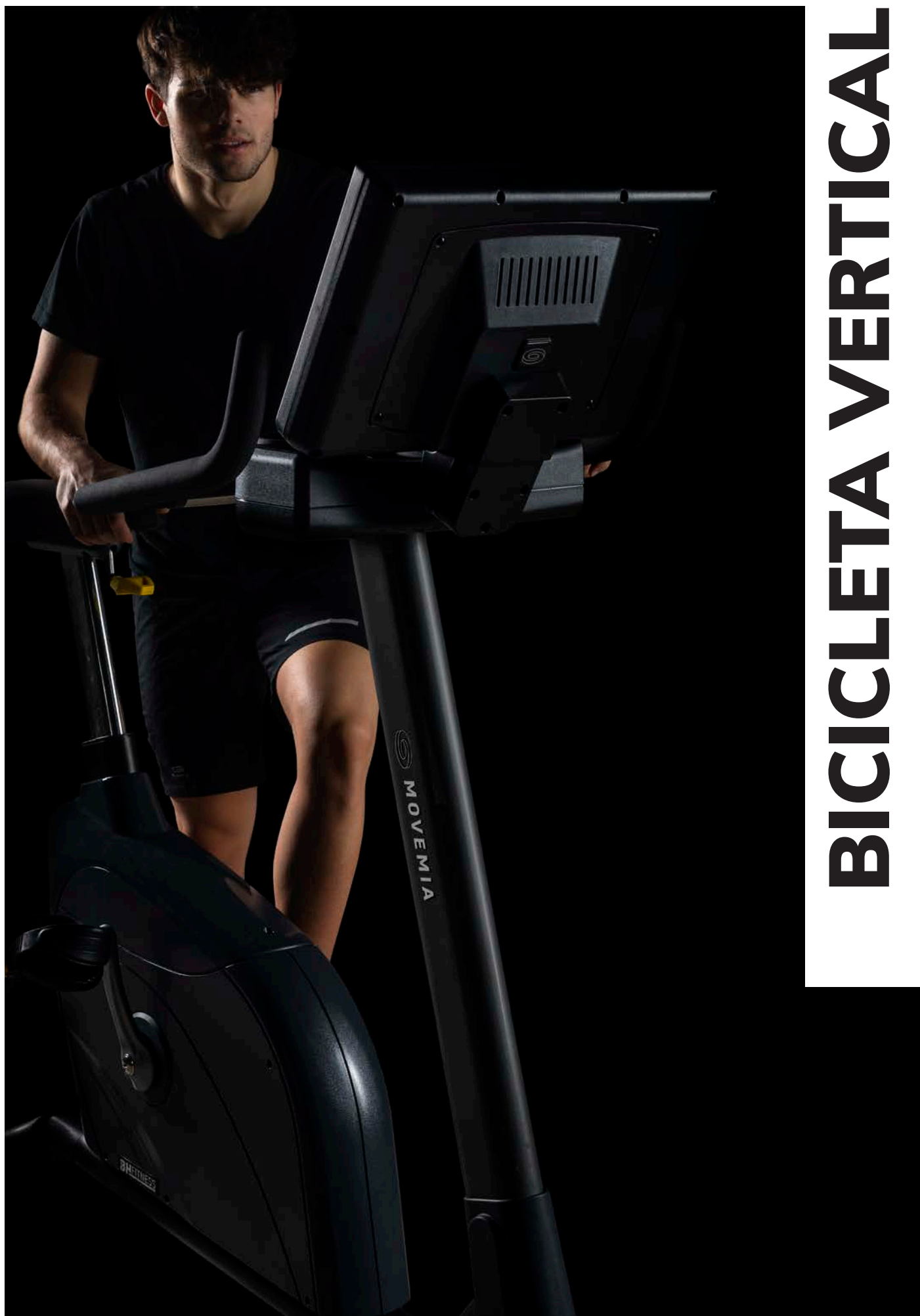

BICICLETA VERTICAL

Dimensiones (L x a x A): 144 x 67 x 166 cm

Peso: 77 kg

- Pedales sobredimensionados con topes integrados.
- Resistencia electromagnética.
- Generador Genesis III.
- Sistema de estabilidad V-Shape.
- 24 programas de entrenamiento.
- 25 niveles de resistencia.
- Pantalla de 19" que incluye rutas Virtual Active.
- Conectividad: TV e Internet.
- Consola LED con tecnología i.Concept 3.0 FTMS disponible.
- Peso máximo de usuario: 190 kg.



Bandeja. Se ofrece un prominente espacio superior para mejorar el confort del usuario a la hora de dejar sus pertenencias guardadas y bajo su vigilancia.



Ajuste ergonómico. La palanca ergonómica permite un sencillo ajuste del asiento con una mano durante el ejercicio.

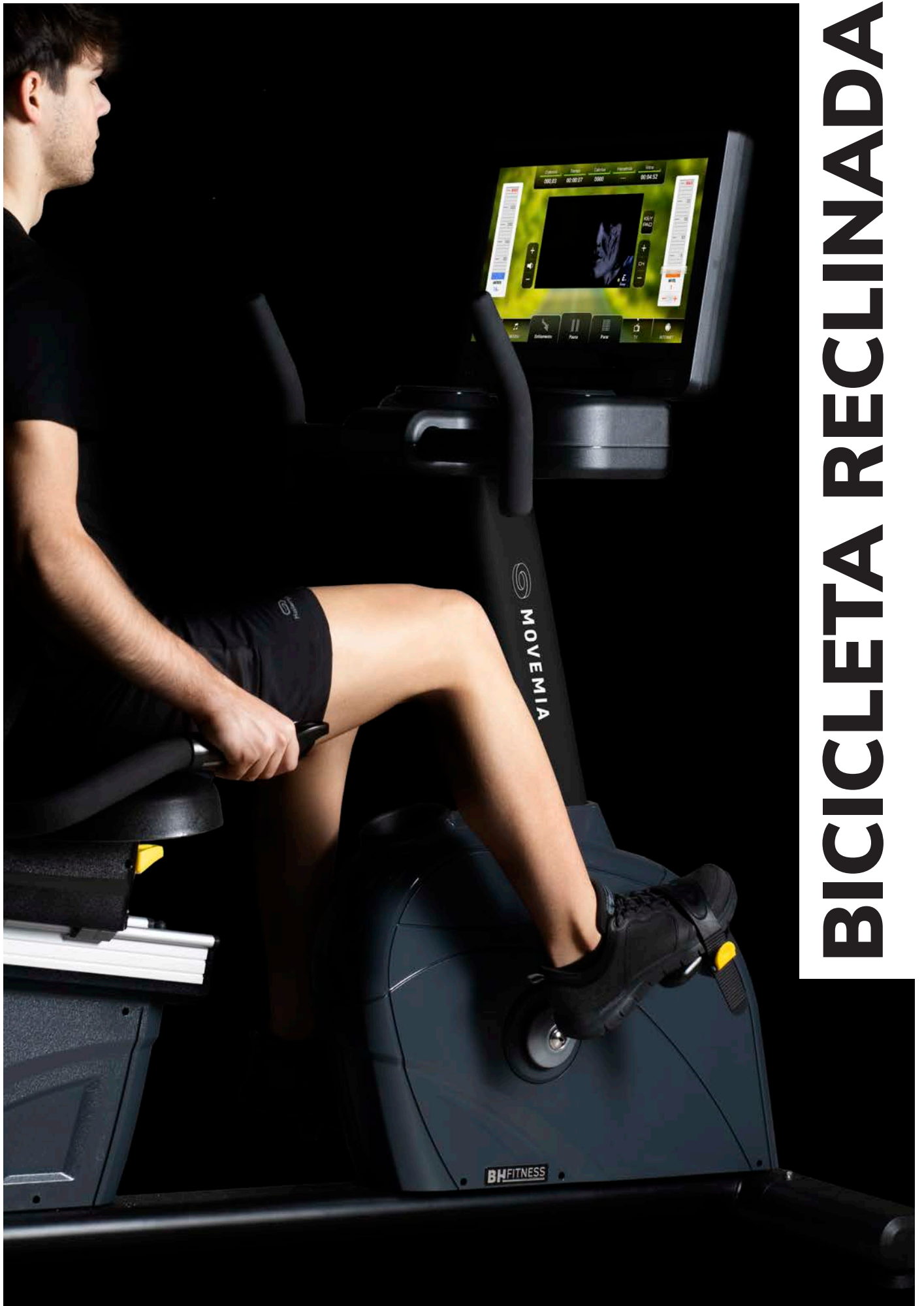

BICICLETA RECLINADA

Dimensiones (L x a x A): 166 x 67 x 150 cm

Peso: 102 kg

- Pedales sobredimensionados con topes integrados.
- Resistencia electromagnética.
- Generador Genesis III.
- Sistema de estabilidad V-Shape.
- Respaldo adaptado a las vértebras lumbares.
- 24 programas de entrenamiento.
- 25 niveles de resistencia.
- Pantalla de 19" que incluye rutas Virtual Active.
- Conectividad: TV e Internet.
- Consola LED con tecnología i.Concept 3.0 FTMS disponible.
- Peso máximo de usuario: 190 kg.

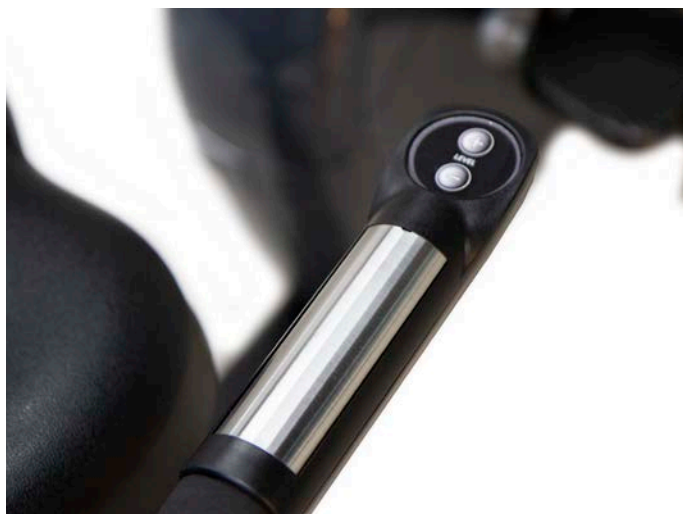

Quick Trail Controls. Mandos integrados en el manillar que permiten controlar los ajustes del ejercicio sin que el usuario tenga que cambiar de postura.



Ajuste ergonómico. La palanca ergonómica permite un sencillo ajuste del asiento con una mano durante el ejercicio.

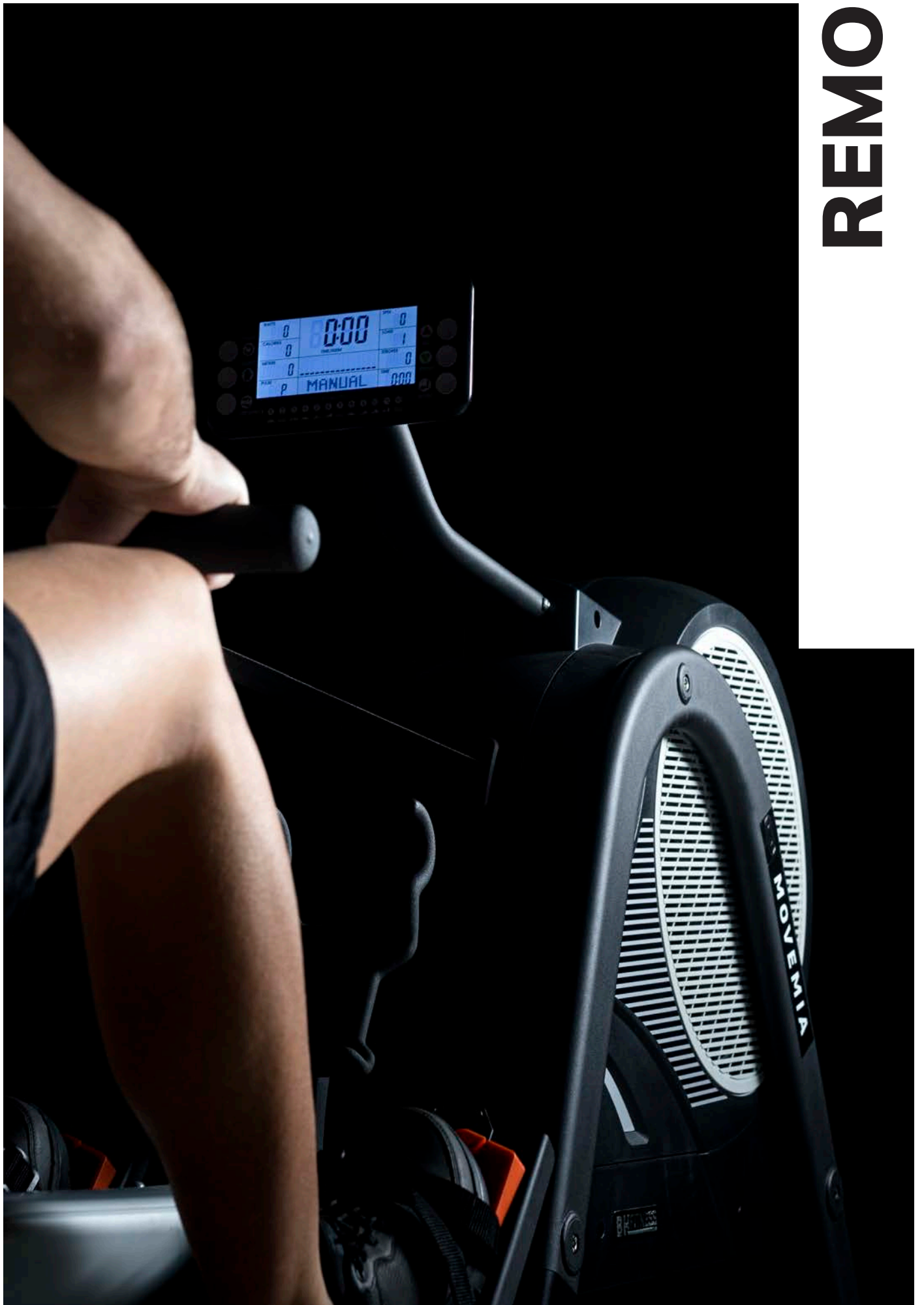

REMO

RW1000_Remo



Dimensiones (L x a x A): 272 x 54 x 116 cm

Peso: 56,9 kg

- Remo autogenerado.
- Remada de tiro central con controles Quick Trail.
- Resistencia de aire + electromagnética.
- Programas de entrenamiento HIIT.
- Pedales ajustables.
- Transmisión por correa Poli-V.
- Peso máximo de usuario: 190 Kg.



Autogenerado. Gracias a las poderosas baterías que se cargan con el ejercicio, el RW1000 no necesitará enchufes.



Controles Quick Trail. Los botones situados en la barra permiten un control total sobre el ejercicio en todo momento.



Pedales ergonómicos. Los pedales ajustables permiten una posición perfecta durante el ejercicio, ajustándose a cualquier talla de pie.

Dimensiones (L x a x A): 149,5 x 90 x 165 cm

Peso: 120 kg

- Bastones móviles para un ejercicio completo del tren superior e inferior.
- Resistencia electromagnética.
- Sistema de transmisión por correa Poli-V.
- Mecánica con paso variable en 5 posiciones: caminar, caminar rápido, trotar, correr y correr rápido.
- Longitud de zancada: 46cm a 66cm.
- 24 programas predefinidos.
- 25 niveles de resistencia.
- Monitor con pantalla táctil de 16/12" con rutas Virtual Active.
- Conectividad: TV e Internet.
- Consola LED con tecnología i.Concept 3.0 FTMS disponible.
- Peso máximo de usuario: 190 Kg.



Paso variable. Permite una enorme versatilidad de conceptos de entrenamiento que pueden combinarse en la misma rutina.

Acceso fácil desde la parte trasera para un rendimiento más seguro. Sólida estructura de acero alrededor de la máquina para ofrecer una mayor estabilidad durante el ejercicio.

Dimensiones (L x a x A): 122 x 77 x 172 cm

Peso: 118 kg

- Resistencia electromagnética.
- Sistema de transmisión por correa Poli-V.
- 24 programas predefinidos.
- 10 niveles de resistencia.
- Monitor con pantalla táctil de 16/19" con rutas Virtual Active.
- Conectividad: TV e Internet.
- Consola LED con tecnología i.Concept 3.0 FTMS disponible.
- Peso máximo de usuario: 190 Kg.



La seguridad ante todo. Los pedales están recubiertos de un material antideslizante para poder realizar el ejercicio de forma segura.



Manillar ergonómico. El manillar, diseñado para obtener la mejor biomecánica, permite adaptar la máquina a personas de cualquier altura.

Dimensiones (L x a x A): 160 x 97 x 223 cm

Peso: 226 kg

- Transmisión volante de inercia.
- Peldaños extra, en los laterales, para una mayor seguridad.
- 8 programas predeterminados.
- 20 niveles de resistencia.
- Monitor LED.
- Peso máximo de usuario: 180 kg.



Peldaño extra. Con este peldaño en el lateral de más, aumentamos la seguridad del usuario a la hora de comenzar y detener el ejercicio.



Indicadores LED y controles integrados. Incluye indicadores visuales de marcha, mandos integrados y sensor de pulso.

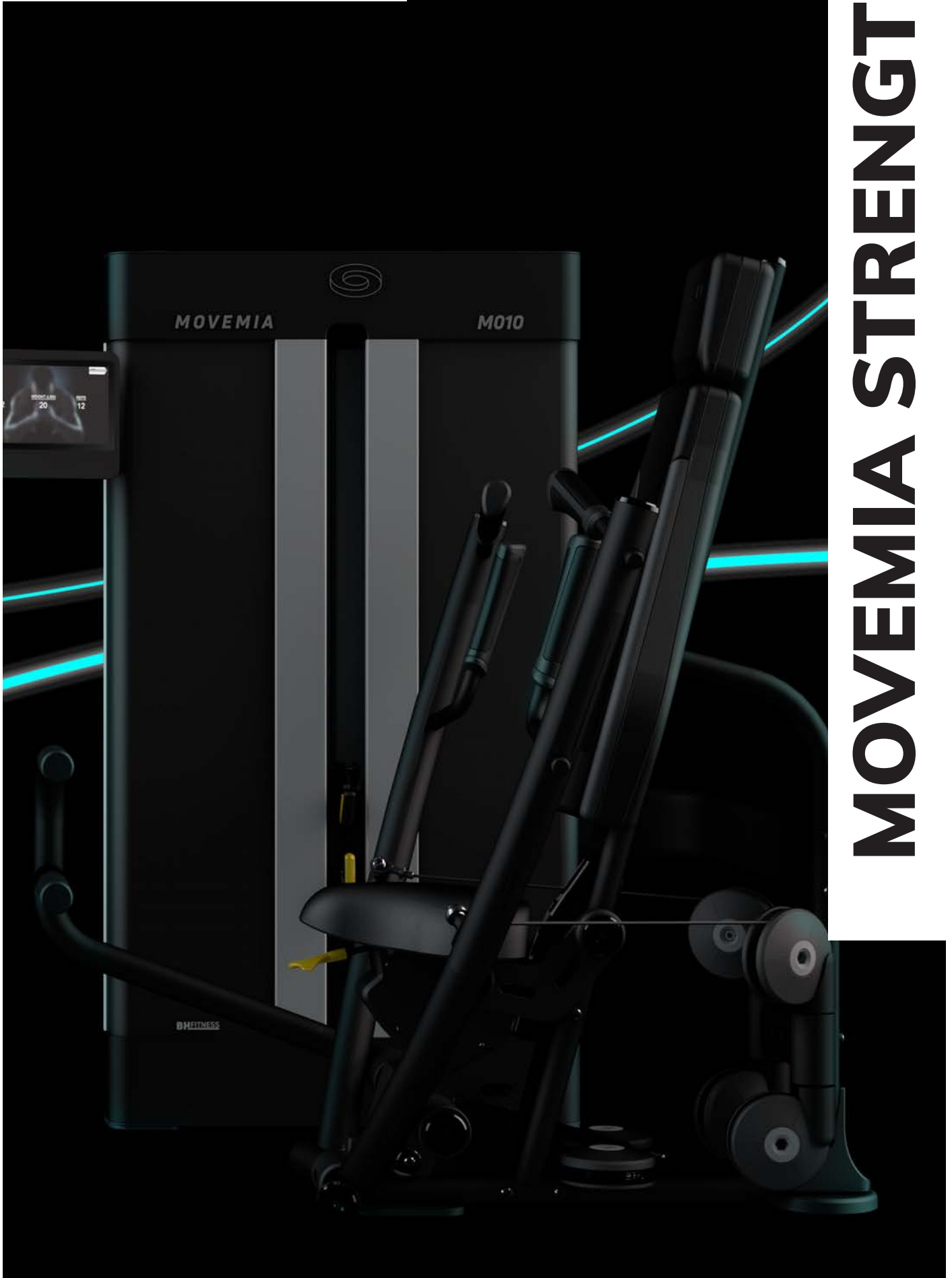

MOVEMIA STRENGTH

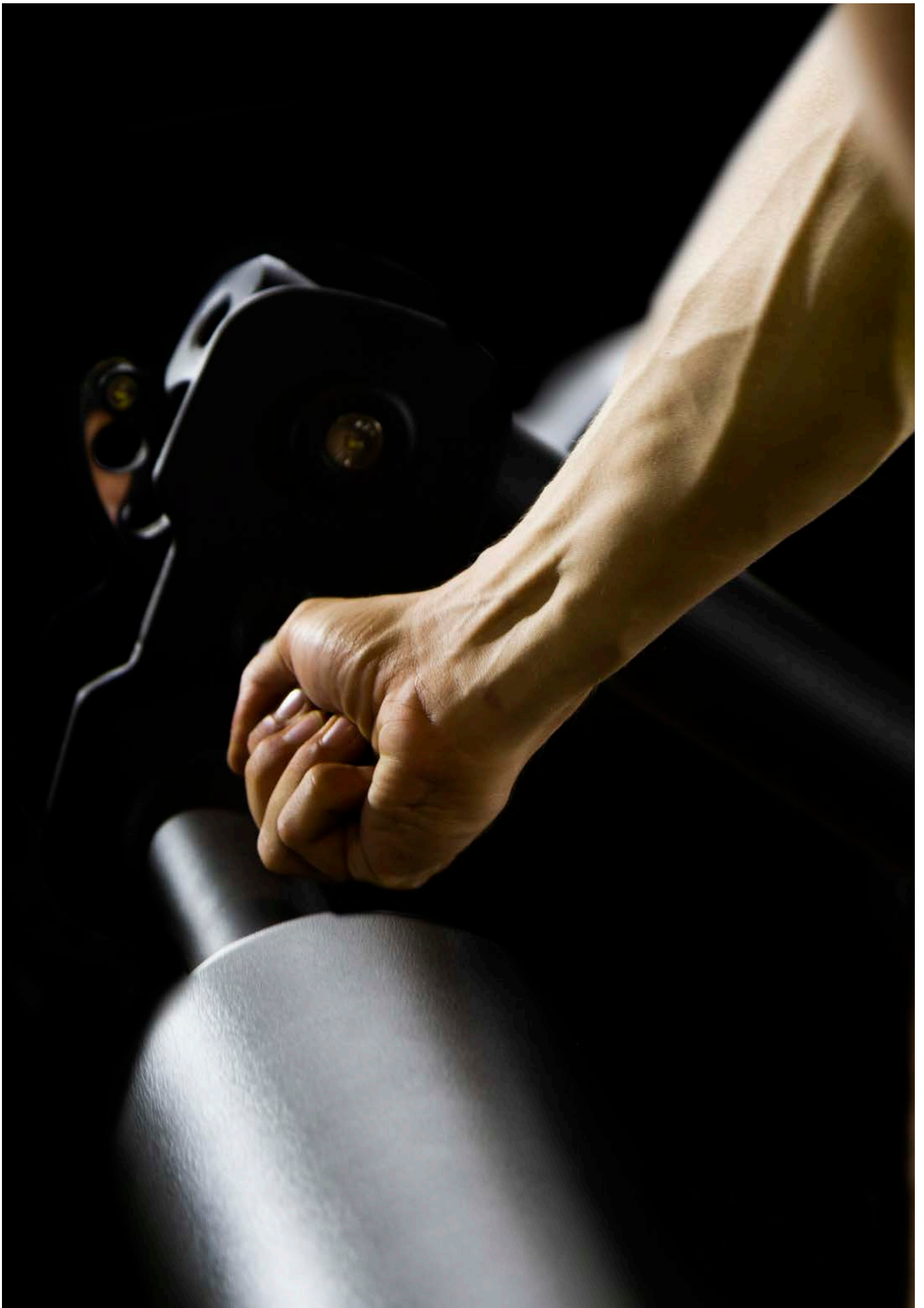

PERSONALIZACIÓN

MOVEMIA Strength Series es la nueva gama de musculación guiada. Los componentes de la máxima calidad y una biomecánica exquisita se complementan con un alto nivel de personalización para garantizar que se integren en la identidad corporativa de tu centro.



CONECTIVIDAD

Pantalla Full HD

Pantalla de alta resolución de 11" (HD/4K) que incluye las mismas opciones de conectividad que las máquinas de cardio, lo que las convierte en un elemento más de unificación de la identidad corporativa.

Contenido multimedia incorporado

Cada monitor incluye un videotutorial que muestra la correcta ejecución del ejercicio, para ayudar a todos los usuarios.



La prensa de pecho y tríceps ofrece, gracias a su movimiento independiente y un agarre multiposición, un diverso rango de posibilidades para ejercitar la musculación de la zona. Dependiendo del agarre, trabajaremos el pecho interno, el central o el lateral.



Dimensiones (L x a x A): 123 x 157 x 149 cm

Peso: 288,4 kg

Carga: 112 kg (opc. 135 kg)

- Movimiento independiente de los brazos.
- Doble agarre para mayor variedad de ejercicios.
- Pedal de liberación de carga.
- Transmisión por correa.
- Acceso mejorado y sistemas de ajustes.
- Chasis reforzado.
- Estructura de acero de 3 mm.
- Opción de SmartFocus con pantalla de 11" y conectividad total disponible.



PEDAL LIBERADOR DE CARGA. El pedal liberador facilita llevar los brazos a la posición inicial del ejercicio.

M090_Press de hombros

Dimensiones (L x a x A): 176.5 x 142.5 x 149 cm

Peso: 284,4 kg

Carga: 112 kg (opc. 135 kg)

- Movimiento independiente de los brazos.
- Brazos con contrapesos.
- Doble agarre para mayor variedad de ejercicios.
- Transmisión por correa.
- Acceso mejorado y sistemas de ajustes.
- Chasis reforzado.
- Estructura de acero de 3 mm.
- Opción de SmartFocus con pantalla de 11" y conectividad total disponible.

AGARRES MULTIPOSICIÓN. Los agarres multiposición antideslizantes se han diseñado para una posición neutra de la mano para reducir la carga sobre los músculos.



M270_Pectoral

Dimensiones (L x a x A): 115 x 155 x 149 cm

Peso: 274,5 kg

Carga: 95 kg (opc. 135 kg)

- Rodillos para los brazos.
- Ajuste de asiento.
- Movimiento independiente de los brazos.
- Transmisión por correa.
- Acceso mejorado y sistemas de ajustes.
- Chasis reforzado.
- Estructura de acero de 3 mm.
- Opción de SmartFocus con pantalla de 11" y conectividad total disponible.

BRAZOS INDEPENDIENTES. Los brazos independientes garantizan una progresión más equilibrada de la fuerza. Ofrecen la posibilidad de trabajar un brazo cada vez o ambos simultáneamente.



Máquina ideal para buscar una mejora gradual a la hora de hacer dominadas y fondos de tríceps. La configuración de la torre ofrece un movimiento suave, silencioso y fluido. El manillar para el trabajo de fondos gira sobre sí mismo para ofrecer dos posiciones distintas.



Dimensiones (L x a x A): 175 x 138 x 220 cm

Peso: 350,6 kg

Carga: 112 kg (opc. 135 kg)

- Agarres multiposición con 3 barras.
- Posibilidad de cambiar la posición de las barras de fondos.
- Reposapiés antideslizantes sobredimensionados.
- Transmisión por correa.
- Acceso mejorado y sistemas de ajustes.
- Chasis reforzado.
- Estructura de acero de 3 mm.
- Opción de SmartFocus con pantalla de 11" y conectividad total disponible.



REPOSAPIÉS. Los reposapiés antideslizantes asisten al usuario durante el uso de la máquina.

M420_Deltoides / Contractor pectoral

 **MOVEMIA**

Dimensiones (L x a x A): 130 x 176 x 149 cm

Peso: 293,2 kg

Carga: 112 kg (opc. 135 kg)

- Agarres antideslizantes.
- Doble movimiento: pectoral y deltoides
- Diseño adaptativo de los brazos.
- Transmisión por correa.
- Acceso mejorado y sistemas de ajustes.
- Chasis reforzado.
- Estructura de acero de 3 mm.
- Opción de SmartFocus con pantalla de 11" y conectividad total disponible.

AGARRES. Los agarres han sido diseñados para adaptarse a cualquier tipo de usuario.



M160_Tríceps

 **MOVEMIA**

Dimensiones (L x a x A): 115 x 158 x 149 cm

Peso: 259,6 kg

Carga: 95 kg (opc. 135 kg)

- Pomo extra ancho en el agarre para hacer tope.
- Inclinación óptima del asiento.
- Movimiento independiente de los brazos.
- Transmisión por correa.
- Acceso mejorado y sistemas de ajustes.
- Chasis reforzado.
- Estructura de acero de 3 mm.
- Opción de SmartFocus con pantalla de 11" y conectividad total disponible.

BRAZOS INDEPENDIENTES. Los brazos independientes garantizan una progresión más equilibrada de la fuerza. Ofrecen la posibilidad de trabajar un brazo cada vez o ambos simultáneamente.



Este remo sentado ofrece un movimiento seguro, preciso y bien dirigido gracias a sus agarres giratorios y posición de inicio. El agarre vertical central permitirá al usuario concentrarse en un solo brazo y trabajarlo de manera independiente.



Dimensiones (L x a x A): 200 x 113 x 149 cm

Peso: 301,5 kg

Carga: 112 kg (opc. 135 kg)

- Movimiento independiente de los brazos.
- Gran variedad de movimientos gracias a los agarres rotacionales.
- Agarre vertical para trabajar con un solo brazo.
- Reposapiés antideslizantes sobredimensionados.
- Transmisión por correa.
- Acceso mejorado y sistemas de ajustes.
- Chasis reforzado.
- Estructura de acero de 3 mm.
- Opción de SmartFocus con pantalla de 11" y conectividad total disponible.



REPOSAPIÉS. Los reposapiés antideslizantes asisten al usuario durante el uso de la máquina.

M550_Lat Pulldown

Dimensiones (L x a x A): 130.5 x 123 x 201 cm

Peso: 297,6 kg

Carga: 112 kg (opc. 135 kg)

- Movimiento independiente de los brazos.
- Doble agarre con diseño ergonómico.
- Rodillos ajustables para las piernas.
- Transmisión por correa.
- Acceso mejorado y sistemas de ajustes.
- Chasis reforzado.
- Estructura de acero de 3 mm.
- Opción de SmartFocus con pantalla de 11" y conectividad total disponible.

RODILLOS DE SUJECCIÓN. Los rodillos de apoyo ofrecen una mayor seguridad durante el ejercicio.



M490_Elevación lateral

Dimensiones (L x a x A): 126.1 x 126.7 x 149 cm

Peso: 278,6 kg

Carga: 95 kg (opc. 135 kg)

- Movimiento independiente de los brazos.
- Altura ajustable del asiento.
- Brazos con contrapesos.
- Transmisión por correa.
- Acceso mejorado y sistemas de ajustes.
- Chasis reforzado.
- Estructura de acero de 3 mm.
- Opción de SmartFocus con pantalla de 11" y conectividad total disponible.

CONTRAPESOS. Los contrapesos permiten que la carga se equilibre con seguridad para adaptarse a toda clase de usuarios.



El bíceps es un músculo a ejercitar en todas las rutinas y esta máquina te permitirá desarrollarlo de una manera más eficaz y más segura. Sus brazos independientes garantizan la contracción perfecta.



Dimensiones (L x a x A): 115 x 156.7 x 149 cm

Peso: 265,9 kg

Carga: 95 kg (opc. 135 kg)

- Movimiento independiente de los brazos.
- Cómodos apoyos para los brazos.
- Agarres con diseño ergonómico.
- Transmisión por correa.
- Acceso mejorado y sistemas de ajustes.
- Chasis reforzado.
- Estructura de acero de 3 mm.
- Opción de SmartFocus con pantalla de 11" y conectividad total disponible.

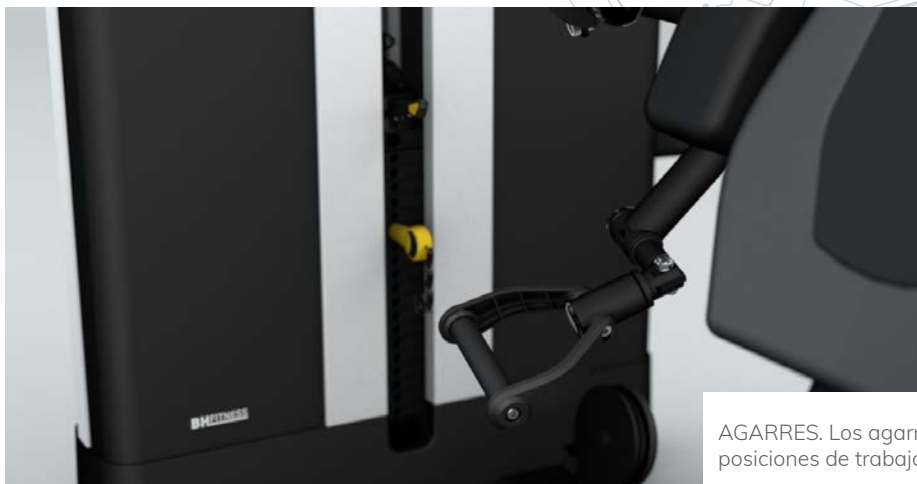

AGARRES. Los agarres de tiro ofrecen dos posiciones de trabajo.

M310_Abdominal

Dimensiones (L x a x A): 138,5 x 121 x 149 cm

Peso: 238,7 kg

Carga: 95 kg (opc. 135 kg)

- Posición de inicio ajustable.
- Reposapiés sobredimensionados.
- Transmisión por correa.
- Acceso mejorado y sistemas de ajustes.
- Chasis reforzado.
- Estructura de acero de 3 mm.
- Opción de SmartFocus con pantalla de 11" y conectividad total disponible.

REPOSAPIÉS. Los reposapiés antideslizantes asisten al usuario durante el uso de la máquina.



M510_Extensión lumbar

Dimensiones (L x a x A): 138,5 x 122,5 x 149 cm

Peso: 267,6 kg

Carga: 95 kg (opc. 135 kg)

- Posición de inicio ajustable.
- Agarres ergonómicos y antideslizantes.
- Contrapesos para equilibrar la carga.
- Transmisión por correa.
- Acceso mejorado y sistemas de ajustes.
- Chasis reforzado.
- Estructura de acero de 3 mm.
- Opción de SmartFocus con pantalla de 11" y conectividad total disponible.

CONTRAPESOS. Los contrapesos permiten que la carga se equilibre con seguridad para adaptarse a toda clase de usuarios.

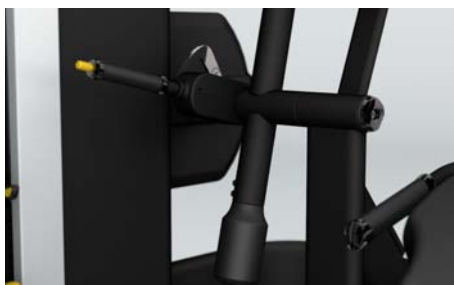

El cuádriceps es uno de los músculos más fuertes del cuerpo humano y es fundamental un trabajo preciso. Gracias a sus diversos ajustes, todos ellos de fácil modificación, la máquina se adapta a las condiciones de cualquier persona para guiarle en un ejercicio concentrado y cómodo.



Dimensiones (L x a x A): 130 x 124 x 149 cm

Peso: 311,9 kg

Carga: 135 kg

- Agarres ergonómicos y antideslizantes.
- Tres puntos de ajuste: (1) asiento, (2) posición inicial y (3) rodillo.
- Transmisión por correa.
- Acceso mejorado y sistemas de ajustes.
- Chasis reforzado.
- Estructura de acero de 3 mm.
- Opción de SmartFocus con pantalla de 11" y conectividad total disponible.



AJUSTES SENCILLOS. Los tres ajustes posibles se pueden realizar cómodamente desde la posición de sentado.

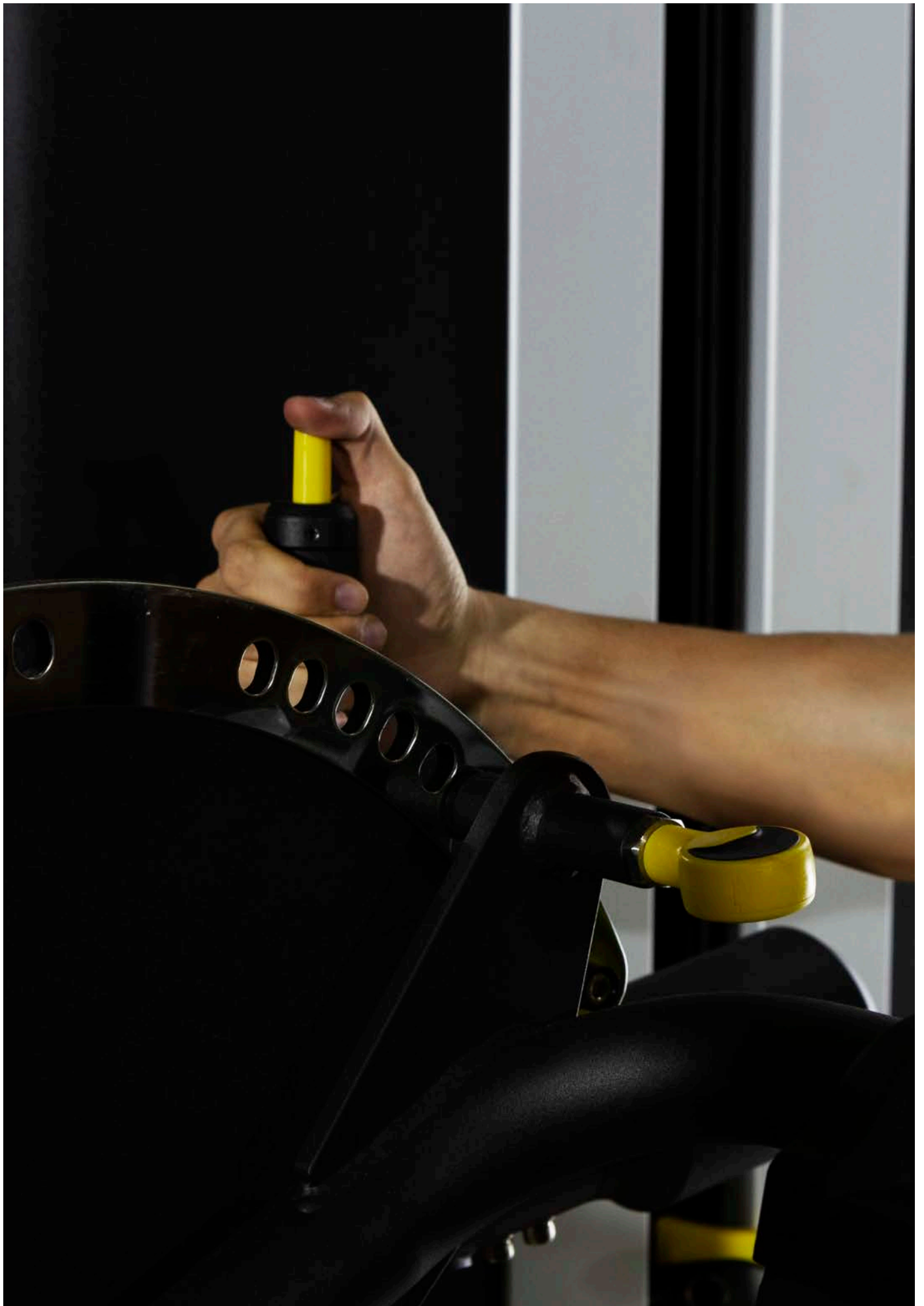

Es la reina de la musculación para tren inferior. Una máquina majestuosa en cuanto a su diseño y dimensiones, pero delicada, sensible y muy fluida en cuanto a su movimiento. Gracias a su plataforma extragrande la versatilidad de los ejercicios de piernas está asegurada.



Dimensiones (L x a x A): 170,5 x 119,4 x 149 cm

Peso: 455,7 kg

Carga: 135 kg

- Inclinación ajustable del asiento.
- Plataforma sobredimensionada.
- Sistema de deslizamiento suave y silencioso.
- Transmisión por correa.
- Acceso mejorado y sistemas de ajustes.
- Chasis reforzado.
- Estructura de acero de 3 mm.
- Opción de SmartFocus con pantalla de 11" y conectividad total disponible.

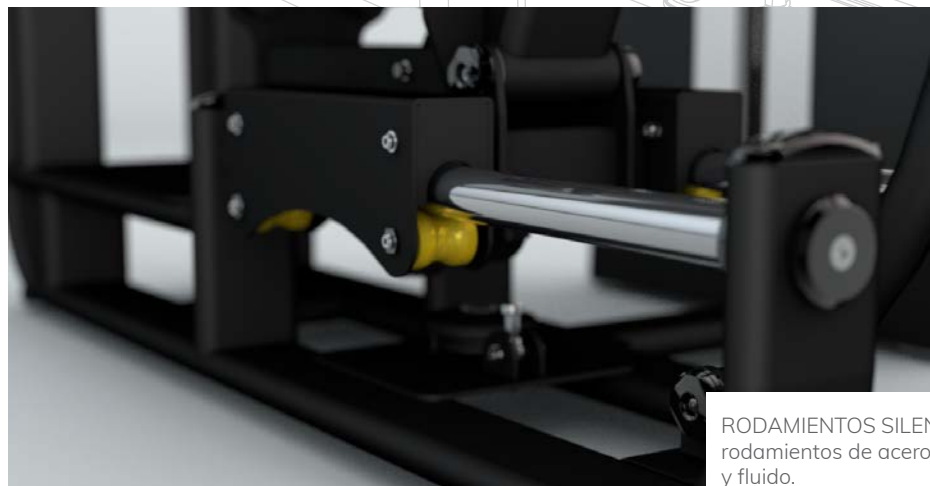

RODAMIENTOS SILENCIOSOS. Carro montado sobre rodamientos de acero para un movimiento silencioso y fluido.

M250_Abductor/Adductor



Dimensiones (L x a x A): 173.6 x 150 x 149 cm

Peso: 250,78 kg

Carga: 77.5 kg (opc. 135 kg)

- Cómodos apoyos para las piernas.
- Agarres ergonómicos y antideslizantes.
- Transmisión por correa.
- Acceso mejorado y sistemas de ajustes.
- Chasis reforzado.
- Estructura de acero de 3 mm.
- Opción de SmartFocus con pantalla de 11" y conectividad total disponible.

AGARRERES LATERALES. Agarres localizados en ambos lados del asiento para un extra de confort durante el ejercicio.



M030_Femoral tumbado



Dimensiones (L x a x A): 170.5 x 119.4 x 149 cm

Peso: 258,7 kg

Carga: 95 kg (opc. 135 kg)

- Agarres ergonómicos y antideslizantes.
- Sistema de ajustes cómodo y sencillo.
- Dos puntos de ajuste: (1) posición inicial y (2) rodillo.
- Transmisión por correa.
- Acceso mejorado y sistemas de ajustes.
- Chasis reforzado.
- Estructura de acero de 3 mm.
- Opción de SmartFocus con pantalla de 11" y conectividad total disponible.

AJUSTES CÓMODOS Y SENCILLOS. Palancas de ajuste ergonómicas que permiten la adaptación a cualquier tipo de usuario.



El diseño de esta máquina abraza al usuario en una sensación de comodidad que le envolverá y le pondrá de manera automática en la posición exacta y precisa para realizar un ejercicio perfecto de patada de glúteo.



Dimensiones (L x a x A): 130,4 x 148,5 x 149 cm

Peso: 272,1 kg

Carga: 95 kg (opc. 135 kg)

- Agarres ergonómicos y antideslizantes.
- Doble sistema de ajuste: (1) altura del apoyo del pecho y (2) posición de la pierna.
- Transmisión por correa.
- Acceso mejorado y sistemas de ajustes.
- Chasis reforzado.
- Estructura de acero de 3 mm.
- Opción de SmartFocus con pantalla de 11" y conectividad total disponible.



AJUSTES CÓMODOS Y SENCILLOS. Palancas de ajuste ergonómicas que permiten la adaptación a cualquier tipo de usuario.

M230_Gemelos de pie

 **MOVEMIA**

Dimensiones (L x a x A): 126.5 x 118.6 x 172.1 cm

Peso: 290,9 kg

Carga: 135 kg

- Altura ajustable.
- Soportes de hombro oscilantes.
- Reposapiés antideslizantes.
- Transmisión por correa.
- Acceso mejorado y sistemas de ajustes.
- Chasis reforzado.
- Estructura de acero de 3 mm.
- Opción de SmartFocus con pantalla de 11" y conectividad total disponible.

REPOSAPIÉS. Los reposapiés antideslizantes asisten al usuario durante el uso de la máquina.



M170_Femoral sentado

 **MOVEMIA**

Dimensiones (L x a x A): 124.2 x 154.1 x 149 cm

Peso: 284,1 kg

Carga: 95 kg (opc. 135 kg)

- Doble agarre: lateral y frontal.
- 4 puntos de ajuste para una adaptación óptima.
- Transmisión por correa.
- Acceso mejorado y sistemas de ajustes.
- Chasis reforzado.
- Estructura de acero de 3 mm.
- Opción de SmartFocus con pantalla de 11" y conectividad total disponible.

AJUSTES SENCILLOS. Los 4 ajustes posibles se pueden realizar cómodamente desde la posición de sentado.



INERTIA



Dimensiones (L x a x A): 207 x 94 x 160 cm

Peso: 185 kg

- Velocidad de 0.8 a 25 km/h.
- Silencioso motor AC de 5.0CV.
- Superficie de carrera: 160x58cm.
- Tabla de resina fenólica HST.
- Sistema de amortiguación Pro-Tonic de 10 puntos.
- Inclinación: -3% a 15%.
- 24 programas predefinidos.
- Monitor con pantalla táctil de 19" con rutas Virtual Active.
- Conectividad: TV e Internet.
- Consola LED con tecnología i.Concept 3.0 FTMS disponible.
- Peso máximo de usuario: 182 kg.

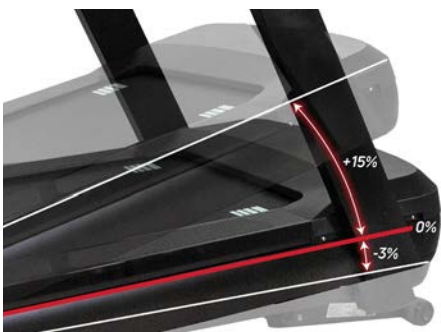

DECLINACIÓN. La G788 cuenta con una destacada función de inclinación con una capacidad de descenso de hasta el 3%. Esta función permite a los usuarios simular entrenamientos cuesta abajo, añadiendo variedad y desafío a su rutina de ejercicios.



MÁS POTENTE. Esta cinta de correr es lo último en comodidad y rendimiento. Con un sistema de inclinación de superficie y tabla de resina fenólica. Su potente motor de 5CV es capaz de alcanzar velocidades de hasta 25 km/h.



CONECTIVIDAD. Especialmente diseñado para maximizar las opciones de conectividad con el sistema SmartFocus.

G688_Cinta de correr

Dimensiones (L x a x A): 207 x 94 x 160 cm

Peso: 185 kg

- Velocidad de 0.8 a 24 km/h.
- Silencioso motor AC de 4.5CV.
- Superficie de carrera: 160x58cm.
- Tabla de resina fenólica HST.
- Sistema de amortiguación Pro-Tonic de 10 puntos.
- Inclinación: 0-15%.
- 24 programas predefinidos.
- Monitor con pantalla táctil de 19" con rutas Virtual Active.
- Conectividad: TV e Internet.
- Consola LED con tecnología i.Concept 3.0 FTMS disponible.
- Peso máximo de usuario: 182 kg.



G588_Cinta de correr

Dimensiones (L x a x A): 200 x 93 x 148 cm

Peso: 158 kg

- Velocidad de 0.8 a 22 km/h
- Silencioso motor AC de 3.5CV.
- Superficie de carrera: 155x55cm.
- Tabla de resina fenólica HST.
- Sistema de amortiguación Pro-Tonic de 10 puntos.
- Inclinación: 0-15%.
- Monitor LED+Dot Matrix con tecnología i.Concept 3.0 FTMS.
- 8 Programas preestablecidos.
- Consola SmartFocus disponible.
- Peso máximo de usuario: 150 kg.



G815R_Crosstrainer

Dimensiones (L x a x A): 204 x 79 x 165 cm

Peso: 104 kg

- Bastones móviles para un ejercicio completo del tren superior e inferior.
- Resistencia electromagnética.
- Sistema de transmisión por correa Poli-V.
- Volante frontal.
- Longitud de zancada: 50.8cm.
- 24 programas predefinidos.
- 25 niveles de resistencia.
- Monitor con pantalla táctil de 16/12" con rutas Virtual Active.
- Conectividad: TV e Internet.
- Consola LED con tecnología i.Concept 3.0 FTMS disponible.
- Peso máximo de usuario: 180 kg.



G818R_Crosstrainer

Dimensiones (L x a x A): 162 x 95 x 160 cm

Peso: 141 kg

- Bastones móviles para un ejercicio completo del tren superior e inferior.
- Resistencia electromagnética.
- Sistema de transmisión por correa Poli-V.
- Volante de inercia delantero.
- Longitud de zancada: 52cm.
- 24 programas predefinidos.
- 25 niveles de resistencia.
- Monitor con pantalla táctil de 16/12" con rutas Virtual Active.
- Conectividad: TV e Internet.
- Consola LED con tecnología i.Concept 3.0 FTMS disponible.
- Peso máximo de usuario: 180 kg.



H720R_Upright Bike

Dimensiones (L x a x A): 130 x 62 x 142 cm

Peso: 60,5 kg

- Cuadro abierto.
- Pedales sobredimensionados con correas.
- 24 programas predefinidos.
- 25 niveles de resistencia.
- Monitor con pantalla táctil de 16" con rutas Virtual Active.
- Conectividad: TV e Internet.
- Monitor LED+Dot Matrix con tecnología iConcept 3.0 FTMS.
- Peso máximo de usuario: 180 kg.



H775R_Recumbent Bike

Dimensiones (L x a x A): 170 x 61 x 130 cm

Peso: 79,5 kg

- Cuadro abierto.
- Pedales sobredimensionados con correas.
- 24 programas predefinidos.
- 25 niveles de resistencia.
- Monitor con pantalla táctil de 16/12" con rutas Virtual Active.
- Conectividad: TV e Internet.
- Monitor LED+Dot Matrix con tecnología iConcept 3.0 FTMS.
- Peso máximo de usuario: 180 kg.



G799_Cinta de correr

Dimensiones (L x a x A): 233 x 94 x 140 cm

Peso: 243 kg

- Velocidad de 0.5 a 26 km/h.
- Silencioso motor AC de 6CV.
- Superficie de carrera: 161x55cm.
- Tabla de resina fenólica HST.
- Sistema de amortiguación Pro-Tonic de 10 puntos.
- Inclinación: 0-16%.
- 24 programas predefinidos.
- Monitor con pantalla táctil de 19" con rutas Virtual Active.
- Conectividad: TV e Internet.
- Opción de monitor LED disponible.
- Peso máximo de usuario: 195 kg.



G930_Elíptica

Dimensiones (L x a x A): 224 x 65 x 168 cm

Peso: 85 kg

- Bastones móviles para un ejercicio completo del tren superior e inferior.
- Resistencia electromagnética.
- Sistema de transmisión por correa Poli-V.
- Longitud de zancada: 44cm.
- 24 programas predefinidos.
- 25 niveles de resistencia.
- Monitor con pantalla táctil de 16/19" con rutas Virtual Active.
- Conectividad: TV e Internet.
- Opción de monitor LED disponible.
- Peso máximo de usuario: 150 kg.



H800_Bicicleta vertical

Dimensiones (L x a x A): 132 x 57 x 147 cm

Peso: 80 kg

- Pedales sobredimensionados con topes integrados.
- Resistencia electromagnética.
- Monitor con pantalla táctil de 16/19" con rutas Virtual Active.
- 24 programas predefinidos.
- 25 niveles de resistencia.
- Conectividad: TV e Internet.
- Opción de monitor LED disponible.
- Peso máximo de usuario: 195 kg.



H895_Bicicleta reclinada

Dimensiones (L x a x A): 154 x 61 x 147 cm

Peso: 80 kg

- Pedales sobredimensionados con topes integrados.
- Resistencia electromagnética.
- Respaldo adaptado a las vértebras lumbares.
- Monitor con pantalla táctil de 16/19" con rutas Virtual Active.
- 24 programas predefinidos.
- 25 niveles de resistencia.
- Conectividad: TV e Internet.
- Opción de monitor LED disponible.
- Peso máximo de usuario: 195 kg.



R250_Stepper

Dimensiones (L x a x A): 122 x 77 x 172 cm

Peso: 129 kg

- Resistencia electromagnética.
- Sistema de transmisión por correa Poli-V.
- 24 programas predefinidos.
- 10 niveles de resistencia.
- Monitor con pantalla táctil de 16/19" con rutas Virtual Active.
- Conectividad: TV e Internet.
- Opción de monitor LED disponible.
- Peso máximo de usuario: 190 kg.



SMARTIC/DC
Indoor Cycling Driven Coach



CICLO CONECTADO

Experiencias mas inmersivas y memorables serán la clave para la retención de tus clientes y BH Fitness tiene la solución.

El ciclo indoor es la actividad colectiva por excelencia. Pasan los años y sigue en el pódium de tendencias, con las ratios más altas de ocupación de salas. De cara a seguir mejorando la experiencia de una clase de ciclo indoor, BH Fitness lanza IC/DC; la conectividad en cycling como nunca la habías visto.



BLUETOOTH

Gracias al logueo por RFID, el técnico de sala verá en su totem de control quién sigue el ejercicio de manera correcta, pudiendo adaptar la sesión en vivo a las necesidades de los clientes en sala.

La conectividad te permitirá integrar las bicicletas con cualquier software de virtualización de clases que existe en el mercado y que funcione con este sistema.



H945BM_Movemia Magnetic

Dimensiones (L x a x A): 104 x 63 x 117 cm

Peso: 43 kg

- SISTEMA DE FRENO MAGNÉTICO con 16 niveles de intensidad.
- Volante de inercia equivalente a 20 Kg.
- Opciones de monitor Bluetooth.
- Ajustes de aluminio.
- Doble portabotellines.
- Manillar multiposición.
- Estructura reforzada.



H925BM_Duke Magnetic

Dimensiones (L x a x A): 104 x 63 x 117 cm

Peso: 43 kg

- SISTEMA DE FRENO MAGNÉTICO con 16 niveles de intensidad.
- Volante de inercia equivalente a 20 Kg.
- Opciones de monitor Bluetooth.



H940_Movemia

Dimensiones (L x a x A): 104 x 63 x 117 cm

Peso: 43 kg

- SISTEMA DE FRENO DE FRICCIÓN.
- Volante de inercia equivalente a 20 Kg.
- Ajuste horizontal y vertical de sillín y manillar.
- Monitor LCD retroiluminado (funciona con dos pilas AAA no incluidas).



H923_Duke Mag

Dimensiones (L x a x A): 104 x 63 x 117 cm

Peso: 42 kg

- SISTEMA DE FRENO MAGNÉTICO con 16 niveles de intensidad.
- Ajuste horizontal y vertical de sillín y manillar.
- Volante de inercia equivalente a 20 Kg.



H920_Duke

Dimensiones (L x a x A): 104 x 63 x 117 cm

Peso: 53 kg

- SISTEMA DE FRENO DE FRICCIÓN.
- Volante de inercia equivalente a 20 Kg.
- Ajuste horizontal y vertical de sillín y manillar.
- Monitor LCD retroiluminado (funciona con dos pilas AAA no incluidas), solo disponible en la versión H920E.



H921_Rex

Dimensiones (L x a x A): 104 x 63 x 117 cm

Peso: 57 kg

- SISTEMA DE FRENO DE FRICCIÓN.
- Volante de inercia equivalente a 20 Kg.
- Ajuste horizontal y vertical de sillín y manillar.
- Monitor LCD retroiluminado (funciona con dos pilas AAA no incluidas), solo disponible en la versión H921E.





La Exercycle es fruto del trabajo conjunto de los equipos de I+D de BH Fitness y BH Bikes para satisfacer la demanda del público entusiasta de la bici de carretera en sus entrenamientos en casa.

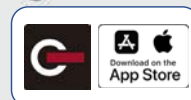

EXERCYCLE CONNECT APP

Trackea, analiza y comparte tus entrenamientos con la Exercycle Smart Bike.



H936_Exercycle Plus



Dimensiones (L x a x A): 140-144 x 61 x 114-136 cm

Peso: 48,6 kg

- Sistema de resistencia Electromagnético EMS
- Volante de inercia equivalente a 11 Kg.
- Transmisión de correa de alta resistencia con tensor automático
- Gradiente 0-25%
- Vatios máximos 1500W
- 24 Niveles de resistencia
- Q Factor 152 mm.



MANILLAR CON DIPPING Y CAMBIOS INTEGRADOS. Manillar transpirable y antideslizante. Los cambios en el manillar cumplen una función práctica: ofrecer al usuario la posibilidad de cambiar la resistencia sin modificar su postura.



PINTURA ANTICORROSIVA (EDP). Tratamiento especial de pintura para la mayor resistencia a la corrosión y el óxido.



SILLÍN. Ergonómico y adaptativo.

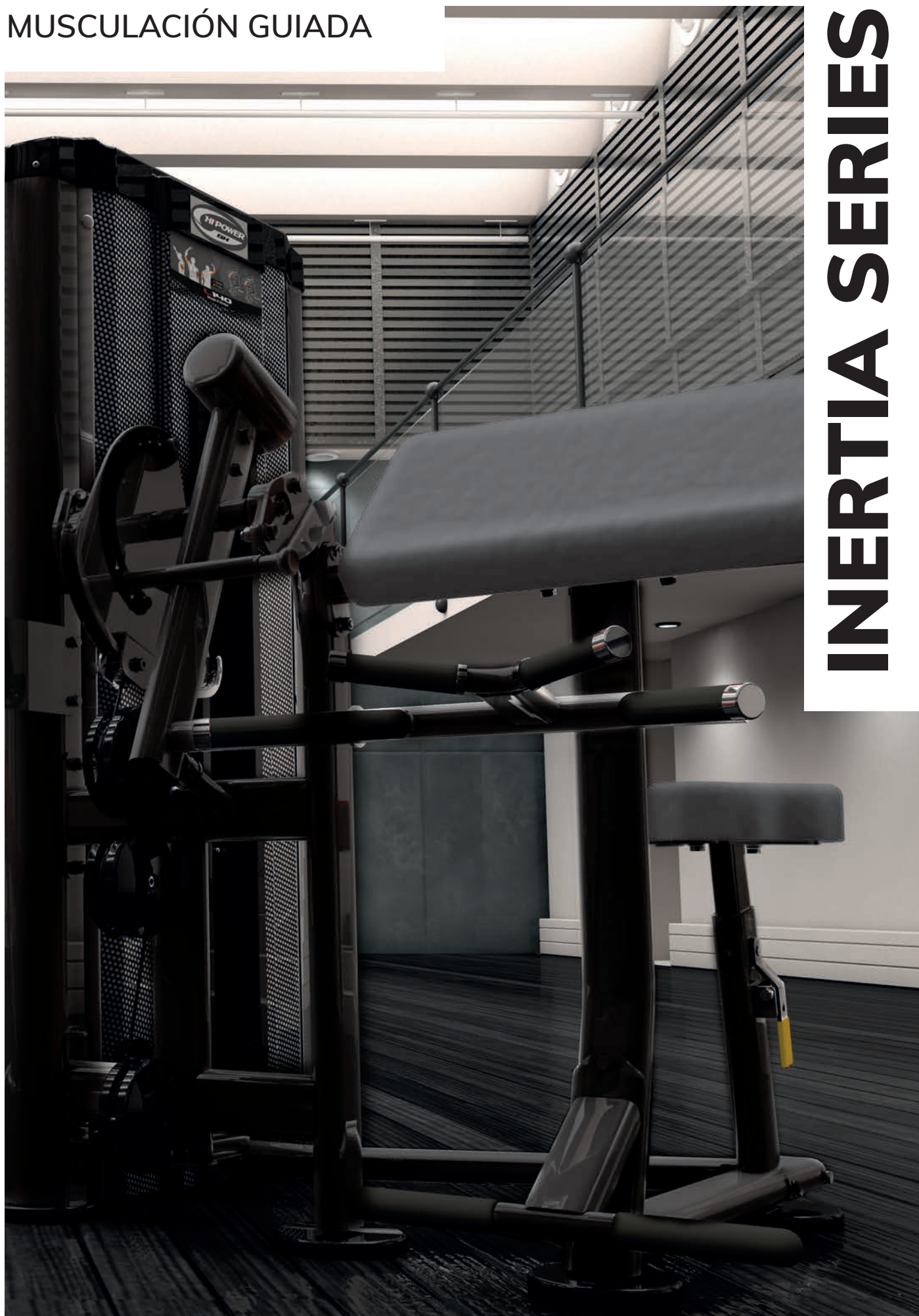

INERTIA SERIES

Colores de tapizados_INERTIA Series



black



palisander



grey



rodeo

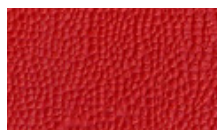

feuer

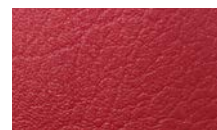

bourdeus



atoll



schiefer



nickel

La disponibilidad de los colores de tapicería está sujeta a cambios según el país.

Solicite más información a su contacto.

CONECTIVIDAD

Las máquinas de INERTIA Series ofrecen la posibilidad de incluir SmartFocus para un gimnasio completamente conectado.

Pantalla Full HD

Pantalla de alta resolución de 11" (HD/4K) que incluye las mismas opciones de conectividad que las máquinas de cardio, lo que las convierte en un elemento más de unificación de la identidad corporativa.

Contenido multimedia incorporado

Cada monitor incluye un videotutorial que muestra la correcta ejecución del ejercicio, para ayudar a todos los usuarios.



L130B_Bíceps

Dimensiones (L x a x A): 137 x 117 x 148,5 cm

Peso: 198,1 kg

Carga: 68 kg (opc. 110 kg)

Se adapta al máximo a cada usuario gracias al agarre multiposición que gira un ángulo de 90° y al ajuste del ángulo de entrenamiento.

- Asiento multiposición.
- Rango de entrenamiento ajustables con 3 posiciones diferentes.
- Opción de SmartFocus con pantalla de 11" y conectividad total disponible.



L140B_Bíceps/Tríceps

Dimensiones (L x a x A): 116 x 121 x 152 cm

Peso: 206,84 kg

Carga: 91 kg (opc. 110 kg)



Permite la realización de un doble ejercicio (dual function) de forma segura: bíceps y tríceps. Maximiza el espacio en la sala manteniendo todas las prestaciones.

- Ajuste del ángulo del ejercicio en 6 posiciones.
- Dos agarres multiposición.
- Opción de SmartFocus con pantalla de 11" y conectividad total disponible.



L150B_Tríceps sentado

Dimensiones (L x a x A): 164 x 114 x 148,5 cm

Peso: 235,5 kg

Carga: 91 kg (opc. 110 kg)

Permite variar el tipo de ejercicio gracias a los brazos giratorios de 180° que se adaptan a la complejión del usuario.

- Agarres de doble posición y rotativos.
- Doble rodillo a la altura de la tibia.
- Opción de SmartFocus con pantalla de 11" y conectividad total disponible.



L160B_Tríceps Horizontal

Dimensiones (L x a x A): 115 x 113,8 x 148,5 cm

Peso: 200,8 kg

Carga: 68 kg (opc. 110 kg)

Una buena opción para todo tipo de usuarios. Además, el empleo de “cams” permite desarrollar un movimiento con peso uniforme para desarrollar los tríceps.

- Empleo de “cams” para desarrollar un peso uniforme.
- Patas ajustables con estabilizador regulables.
- Opción de SmartFocus con pantalla de 11” y conectividad total disponible.



L290B_Remo sentado

Dimensiones (L x a x A): 158 x 109 x 148,5 cm

Peso: 227 kg

Carga: 91 kg (opc. 125 kg)

Máquina de remo sentado que permite desarrollar un movimiento natural y adaptado al movimiento anatómico para diferentes ejercicios gracias a la empuñadura giratoria de 360°.

- Apoyo para el pecho giratorio y regulable en longitud en 9 posiciones.
- Empuñaduras multiposición giratorias de 360°.
- Opción de SmartFocus con pantalla de 11” y conectividad total disponible.



L450B_Dominadas y fondo asistidas

Dimensiones (L x a x A): 122 x 136 x 220 cm

Peso: 248,36 kg

Carga: 91 kg (opc. 110 kg)

Permite realizar doble ejercicio: dominadas gracias a las asas en la parte superior y fondos gracias a la asistencia de apoyo la parte lateral.

- Plataforma de apoyo para pies a doble altura.
- Asistencia de apoyo para piernas.



L550B_Polea alta / Remo

Dimensiones (L x a x A): 122 x 185 x 220 cm

Peso: 252,3 kg

Carga: 125 kg



Además de diseño duradero con máxima comodidad y seguridad, es una máquina dual que permite realizar un doble ejercicio: polea alta y remo.

- Posibilidad de realización de doble ejercicio: polea alta y remo.
- Doble rodillo para sujeción de las piernas ajustable en 10 posiciones.



L110B_Dorsales

Dimensiones (L x a x A): 145 x 127 x 198 cm

Peso: 250,3 kg

Carga: 91 kg (opc. 125 kg)

Excelente para desarrollar la espalda en grosor, trabaja principalmente las fibras superiores y centrales del dorsal ancho.

- Doble rodillo para el soporte abdominal, ajustable en 5 posiciones diferentes.
- Agarres con empuñaduras de goma no absorbente y antideslizante, multiposición.
- Opción de SmartFocus con pantalla de 11" y conectividad total disponible.



L410B_Deltoides / Contractor pectoral

Dimensiones (L x a x A): 166 x 129 x 200 cm

Peso: 221,2 kg

Carga: 91 kg (opc. 125 kg)

Permite realizar un doble movimiento, el de contracción de pectoral y el de apertura para trabajar el deltoides posterior.

- Posibilidad de realización de doble ejercicio: deltoides y contractor pectoral.
- Soporte de apoyo para pecho.



L270B_Butterfly

Dimensiones (L x a x A): 109 x 153 x 148,5 cm

Peso: 236,3 kg

Carga: 91 kg (opc. 110 kg)

Con la ventaja de tener brazos independientes ofrece una mayor variedad de ejercicios para trabajar los brazos.

- Pedal de liberación de carga.
- Brazos independientes.
- Opción de SmartFocus con pantalla de 11" y conectividad total disponible.



L090B_Press de hombros

Dimensiones (L x a x A): 194 x 147 x 148,5 cm

Peso: 263,3 kg

Carga: 91 kg (opc. 125 kg)

Buena forma de trabajar los hombros ya que asegura la correcta trayectoria del movimiento y hace más difíciles las lesiones.

- Pedal de liberación de carga.
- Brazo contrabalanceado.
- Opción de SmartFocus con pantalla de 11" y conectividad total disponible.



L490B_Elevación lateral

Dimensiones (L x a x A): 119,5 x 94 x 148,5 cm

Peso: 215,5 kg

Carga: 91 kg (opc. 110kg)

Evita la fricción y ofrece la máxima adaptabilidad al usuario gracias a los rodillos laterales para apoyar los hombros.

- Rodillos laterales para el apoyo de hombros.
- Asiento regulable en altura.
- Opción de SmartFocus con pantalla de 11" y conectividad total disponible.



L070B_Press de pecho

Dimensiones (L x a x A): 148 x 133 x 148,5 cm

Peso: 235,3 kg

Carga: 91 kg (opc. 125 kg)

Favorece la localización del esfuerzo sobre el pectoral mayor y contribuye a equilibrar el desarrollo del músculo en un sentido estético.

- Pedal de liberación de carga.
- Empuñaduras multiposición.
- Opción de SmartFocus con pantalla de 11" y conectividad total disponible.



L080B_Press de pecho / hombros

Dimensiones (L x a x A): 193 x 132 x 152 cm

Peso: 212,39 kg

Carga: 91 kg (opc. 110 kg)



Permite la realización de un doble ejercicio (dual function): press de pecho (horizontal e inclinado) y de hombro.

- Brazo de entrenamiento ajustable en 4 posiciones diferentes.
- Opción de SmartFocus con pantalla de 11" y conectividad total disponible.



L310B_Abdominal

Dimensiones (L x a x A): 136 x 105 x 148,5 cm

Peso: 190,1 kg

Carga: 91 kg (opc. 110 kg)

Con lo último en confort, la L310 permite realizar cómodamente abdominales sentado gracias a sus rodillos acolchados que facilitan el apoyo y la sujeción.

- Doble rodillo acolchado en forma de V.
- Doble apoyo de goma para pies.
- Opción de SmartFocus con pantalla de 11" y conectividad total disponible.



L430B_Twister

Dimensiones (L x a x A): 118 x 121 x 148,5 cm

Peso: 236,8 kg

Carga: 68 kg (opc. 110 kg)

Con un movimiento diseñado para incidir en el trabajo del recto de abdomen y oblicuos, la L430 permite tener un control total y más natural del movimiento.

- Patrón de movimiento especialmente diseñado para incidir en el trabajo
- Doble juego de empuñaduras multiposición.
- Opción de SmartFocus con pantalla de 11" y conectividad total disponible.



L510B_Lumbares

Dimensiones (L x a x A): 136 x 105 x 148,5 cm

Peso: 226,5 kg

Carga: 91 kg (opc. 125 kg)

La L510 es la mejor alternativa para los usuarios que empiezan o aquellos que padecen problemas lumbares, ya que evita lesiones causadas por cualquier tipo de postura incorrecta.

- Doble asa lateral.
- Empleo de "cams" para desarrollar un peso uniforme.
- Opción de SmartFocus con pantalla de 11" y conectividad total disponible.



L610B_Abdominal / Lumbares

Dimensiones (L x a x A): 136 x 105 x 148,5 cm

Peso: 200,6 kg

Carga: 91 kg (opc. 110 kg)



La L610 permite realizar un doble ejercicio (Dual Function): abdominales y lumbares. Sus rodillos de apoyo ajustables ofrecen máxima comodidad durante el ejercicio.

- Doble apoyo en material de caucho para los pies.
- Opción de SmartFocus con pantalla de 11" y conectividad total disponible.



L250B_Abductor / Adductor

Dimensiones (L x a x A): 80,5 x 173 x 148,5 cm

Peso: 210,8 kg

Carga: 68 kg



Con la L250 es posible realizar un doble ejercicio en la misma máquina. Trabaja abductor y aductor gracias al giro de 360° que ofrecen las almohadillas.

- Permite hacer un doble ejercicio en la misma máquina.
- Ángulo de apertura en 7 posiciones diferentes para cada pierna.
- Opción de SmartFocus con pantalla de 11" y conectividad total disponible.



L340B_Multicadera

Dimensiones (L x a x A): 100 x 129 x 148,5 cm

Peso: 254,8 kg

Carga: 91 kg (opc. 125 kg)

Gracias a su brazo de entrenamiento regulable en 180°, la L340 posibilita realizar diferentes tipos de ejercicios haciendo de ésta, una máquina versátil.

- El brazo de entrenamiento es regulable en un abanico de 180°.
- Plataforma de apoyo regulable en altura.
- Opción de SmartFocus con pantalla de 11" y conectividad total disponible.



L330B_Glúteos

Dimensiones (L x a x A): 107 x 105,3 x 148,5 cm

Peso: 207,8 kg

Carga: 91 kg (opc. 110 kg)

Gracias al apoyo uniforme de pecho, la L330 ayuda a aislar los músculos a ejercitar y evita, así, el riesgo de sobrecarga en la columna vertebral.

- Empuñaduras de goma no absorbente y antideslizante.
- Plataforma de apoyo de goma antideslizante para el pie.
- Opción de SmartFocus con pantalla de 11" y conectividad total disponible.



L210B_Gemelo sentado

Dimensiones (L x a x A): 164,8 x 112,5 x 148,5 cm

Peso: 227,8 kg

Carga: 91 kg (opc. 110 kg)

Siendo completa en adaptabilidad gracias a sus sistemas de ajuste para cada usuario, la L210 es ideal para la tonificación del músculo sóleo y gemelo.

- Ajuste de la longitud del respaldo.
- Asas laterales.
- Opción de SmartFocus con pantalla de 11" y conectividad total disponible.



L010B_Extensión de pierna

Dimensiones (L x a x A): 142 x 113 x 148,5 cm

Peso: 242,5 kg

Carga: 91 kg (opc. 125 kg)

Con máxima adaptabilidad a la altura y constitución del usuario, mantiene el brazo de fuerza con resistencia constante para evitar sobrecargas en el tendón mientras se trabajan los cuádriceps.

- Ajuste de la inclinación del respaldo en 3 niveles de inclinación diferentes.
- Regulación del ángulo de entrenamiento.
- Rodillo con 4 posiciones diferentes.
- Opción de SmartFocus con pantalla de 11" y conectividad total disponible.



L050B_Prensa de piernas

Dimensiones (L x a x A): 206 x 112 x 148,5 cm

Peso: 306,4 kg

Carga: 136 kg

Con un sistema innovador de poleas en el que se consigue mayor carga máxima, la L050 permite entrenar glúteos, isquiotibiales y cuádriceps.

- Ajuste de la inclinación del respaldo.
- Plataforma sobredimensionada de apoyo de los pies de goma antideslizante.
- Este diseño permite un coeficiente de 1.5, llevando la carga máxima hasta los 200 kg.
- Opción de SmartFocus con pantalla de 11" y conectividad total disponible.



L030B_Femoral tumbado

Dimensiones (L x a x A): 178,7 x 113,6 x 148,5 cm

Peso: 234,3 kg

Carga: 91 kg (opc. 110 kg)

La L030 permite trabajar en profundidad el conjunto de isquiotibiales y los gemelos de forma cómoda y segura gracias a los distintos ajustes que ofrece.

- Rodillos laterales para el apoyo de hombros.
- Regulación del ángulo de entrenamiento.
- Rodillo con 4 posiciones diferentes.
- Opción de SmartFocus con pantalla de 11" y conectividad total disponible.



L170B_Femoral sentado

Dimensiones (L x a x A): 174,4 x 112,7 x 148,5 cm

Peso: 246,3 kg

Carga: 91 kg (opc. 110 kg)

La L170 permite regular tanto la inclinación del respaldo como el ángulo de trabajo. Así, consigue un ejercicio de femoral sentado adaptado a cada usuario.

- Ángulo de trabajo regulable en 4 posiciones.
- Rodillo inferior con 4 posiciones diferentes.
- Opción de SmartFocus con pantalla de 11" y conectividad total disponible.



L020B_Extension / curl de pierna

Dimensiones (L x a x A): 146 x 125 x 152 cm

Peso: 228,8 kg

Carga: 91 kg (opc. 110 kg)

La L020 es una máquina dual que permite realizar un doble ejercicio (Dual Function): extensión de pierna (cuádriceps) y flexión de pierna (femoral).

- Ajuste rodillo superior en 7 posiciones diferentes, y en 12 posiciones diferentes para el rodillo inferior
- Brazo de entrenamiento ajustable en 8 posiciones diferentes.
- Opción de SmartFocus con pantalla de 11" y conectividad total disponible.



L480B_4 Estaciones

Dimensiones (L x a x A): 335 x 210 x 233 cm

Peso: 685,4 kg

Carga: 91 kg (opt. 110 kg) en cada puesto

- Máquina compuesta por una polea alta con asiento, doble ergolina simple con polea regulable, remo con polea baja y polea alta fija sin asiento
- Movimiento natural, preciso y suave gracias al extenso estudio biomecánico.
- Panel gráfico informativo con los músculos que intervienen en el ejercicio y la correcta posición.
- Carenado de policarbonato para máxima protección.



L485B_5 Estaciones

Dimensiones (L x a x A): 335 x 490 x 240 cm

Peso: 914 kg

Carga: 91 kg (opt. 110 kg) en cada puesto

- Máquina compuesta por polea alta con asiento, doble ergolina simple con polea regulable, remo con polea baja y polea alta fija sin asiento.
- Movimiento natural, preciso y suave gracias al extenso estudio biomecánico.
- Panel gráfico informativo con los músculos que intervienen en el ejercicio y la correcta posición.
- Carenado de policarbonato para máxima seguridad.



L480Bx2_8 Estaciones

Dimensiones (L x a x A): 594 x 328 x 235 cm

Peso: 1.398,6 kg

Carga: 91 kg (opt. 110 kg) en cada puesto

- Máquina compuesta por dos poleas altas con asiento, dos ergolinas dobles simple con polea regulable, dos remos con polea baja y dos poleas altas fijas sin asiento
- Movimiento natural, preciso y suave gracias al extenso estudio biomecánico.
- Panel gráfico informativo con los músculos que intervienen en el ejercicio y la correcta posición.
- Carenado de policarbonato para máxima protección.

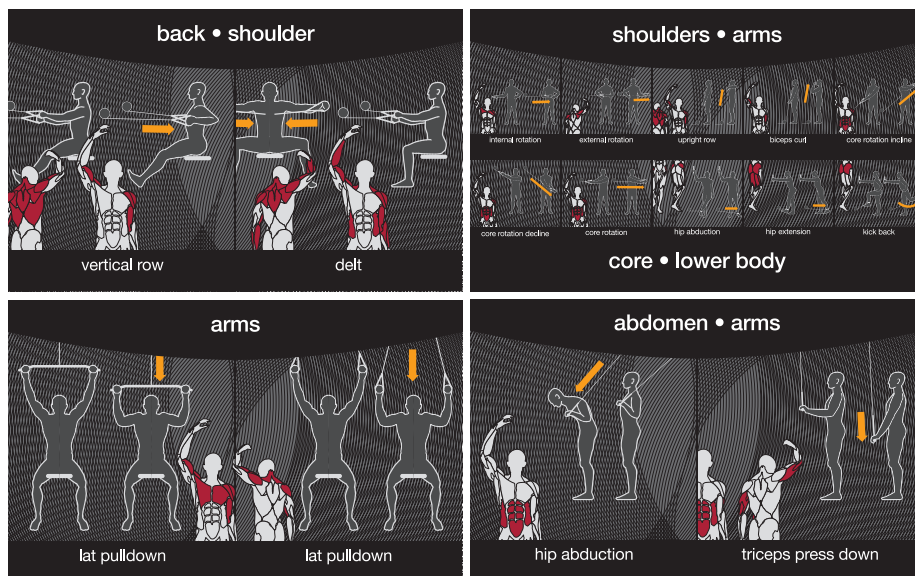

L365B_AFT 5 Estaciones

Dimensiones (L x a x A): 490 x 356 x 275 cm

Peso: 885,9 kg

- Tecnología de corte por láser.
- Estructura elevada 50 mm sobre el suelo.
- Pueden trabajar hasta 8 usuarios al mismo tiempo.



L360FSB_AFT 4 Estaciones

Dimensiones (L x a x A): 190 x 356 x 257 cm

Peso: 657,3 kg

- Sistema de poleas que permite todas las posiciones.
- Manerales de fácil agarre.



L540B_Doble Ergolina

Dimensiones (L x a x A): 405 x 89,1 x 238 cm

Peso: 429,4 kg

-Las diferentes alturas de entrenamiento ofrecidas por la ergolina permite realizar gran variedad de ejercicios tanto para tren superior como inferior.

-Diseño con gran estudio biomecánico. Garantiza movimiento suaves, naturales y de gran concentración muscular.



L535B_Ergolina

Dimensiones (L x a x A): 138,5 x 89,1 x 224,7 cm

Peso: 208,8 kg

-Carenado de policarbonato para una alta protección. A prueba de golpes. Proporcionan seguridad contra accidentes. Fácil limpieza.

-Varias alturas de entrenamiento.



M370_Crossover

Dimensiones (L x a x A): 122 x 192 x 230 cm

Peso: 385 kg

Carga: 90+90 kg

-Polea doble ajustable con brazos independientes y movimiento libre de rotación de 180°.

-Barra de tracción integrada.

-Accesorios incluidos:

- 2 agarres cortos
- 2 agarres largos
- 1 correa ajustable para muñeca y tobillo
- 1 cuerda doble
- 1 barra

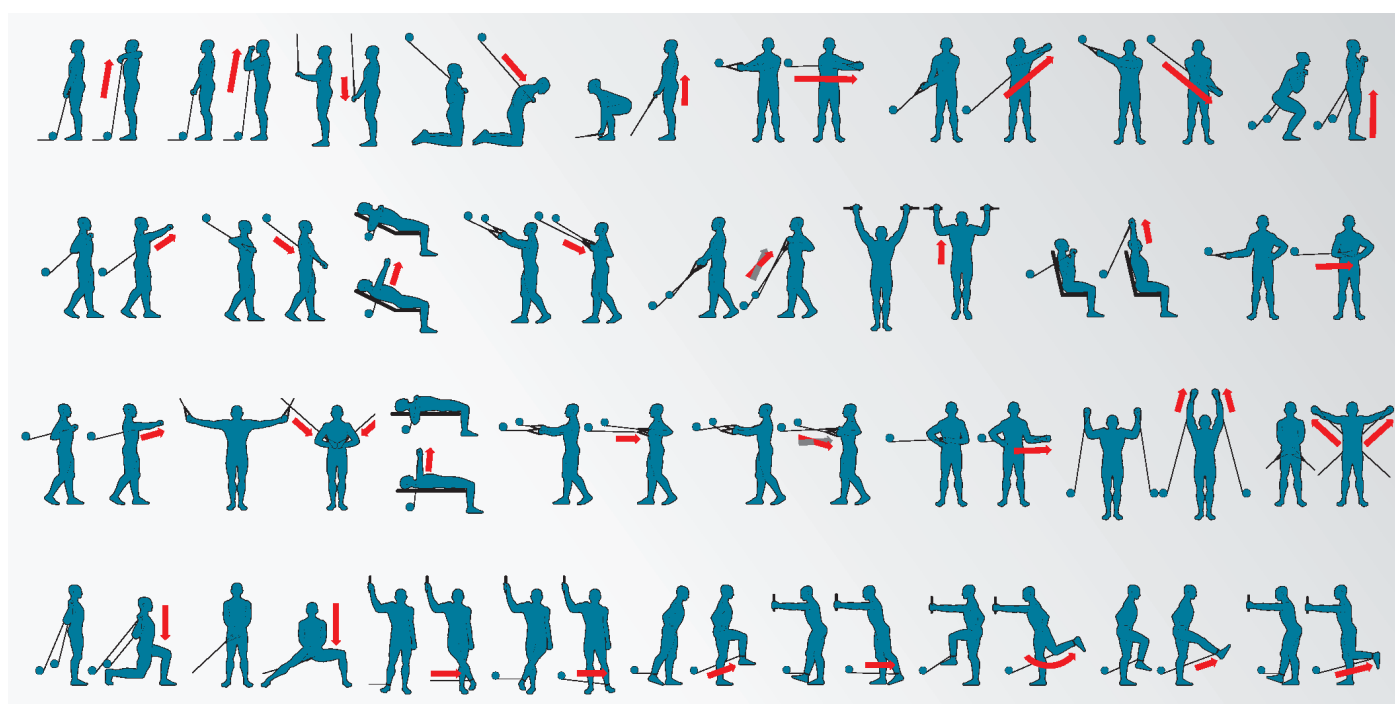

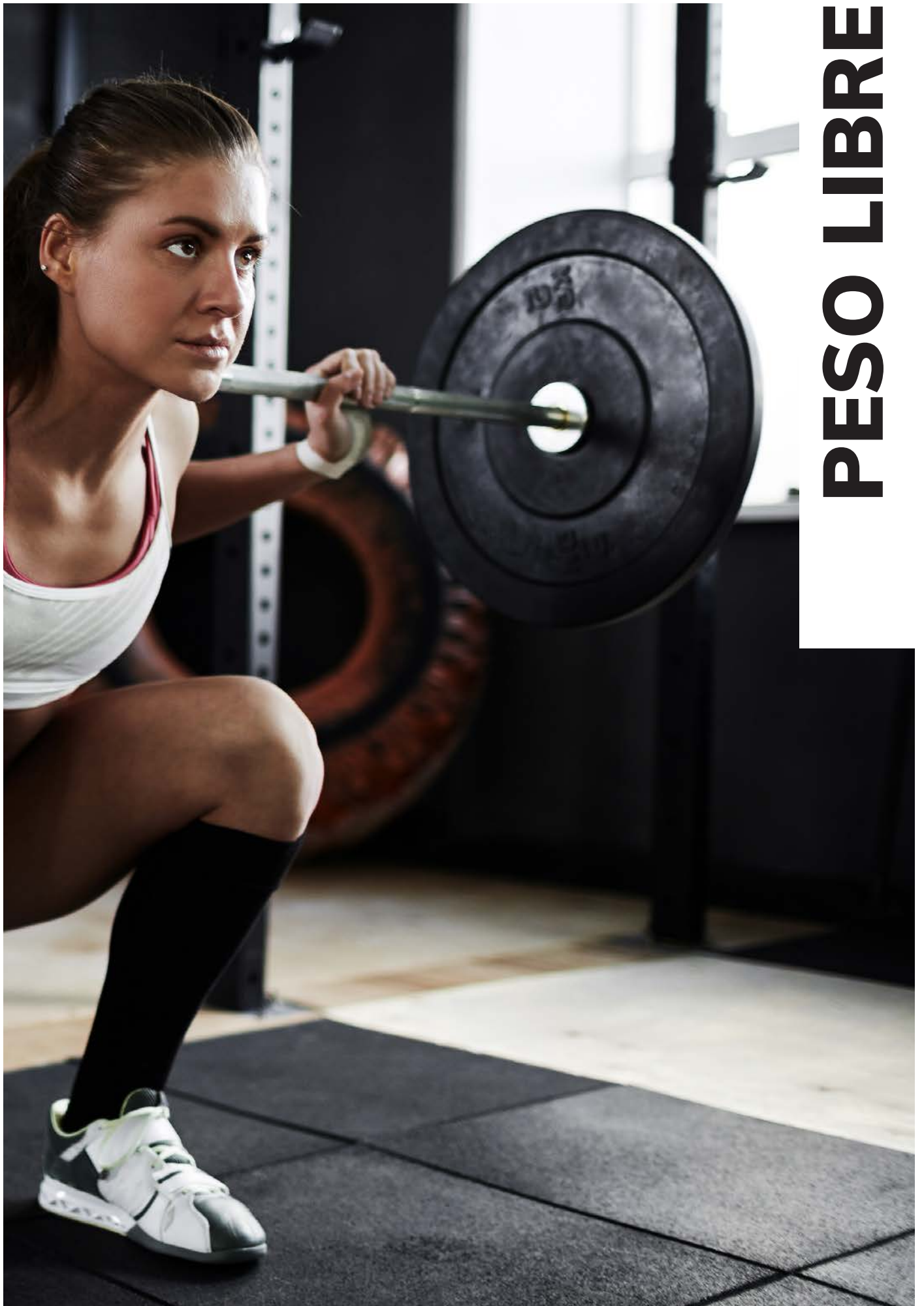

PESO LIBRE

PL070B_Press de pecho

Dimensiones (L x a x A): 147 x 205 x 175 cm

Peso: 179,6 kg

Max. Carga: 300 kg

- Ajuste hidráulico del asiento en 7 posiciones.
- 6 racks para almacenaje.
- Pecho y tríceps.
- Movimiento convergente.
- Tubos de acero reforzado de 3mm de espesor.
- Agarres de aluminio antideslizante, diámetro 38 mm.
- Tapicería polyfoam ignífuga.



PL090B_Press de hombros

Dimensiones (L x a x A): 159 x 164 x 149 cm

Peso: 175,5 kg

Max. Carga: 300 kg

- Ajuste hidráulico del asiento en 7 posiciones.
- 4 racks para almacenaje.
- Movimiento convergente.
- Tubos de acero reforzado de 3mm de espesor.
- Agarres de aluminio antideslizante, diámetro 38 mm.
- Tapicería polyfoam ignífuga.



PL130B_Bíceps

Dimensiones (L x a x A): 150 x 125 x 124 cm

Peso: 128 kg

Max. Carga: 100 kg

- Ajuste hidráulico del asiento en 7 posiciones.
- Tubos de acero reforzado de 3mm de espesor.
- Agarres de aluminio antideslizante, diámetro 38 mm.
- Tapicería polyfoam ignífuga.



PL150B_Tríceps sentado

Dimensiones (L x a x A): 165 x 150 x 95 cm

Peso: 159 kg

Max. Carga: 300 kg

- Ajuste hidráulico del asiento en 7 posiciones.
- 2 racks para almacenaje.
- Tubos de acero reforzado de 3mm de espesor.
- Agarres de aluminio antideslizante, diámetro 38 mm.
- Tapicería polyfoam ignífuga.



PL110B_Pull Down

Dimensiones (L x a x A): 150 x 147 x 200 cm

Peso: 174 kg

Max. Carga: 300 kg

- Ajuste hidráulico del asiento en 7 posiciones.
- 4 racks para almacenaje.
- Agarres multiposición.
- Pecho y tríceps.
- Movimiento convergente.
- Tubos de acero reforzado de 3mm de espesor.
- Agarres de aluminio antideslizante, diámetro 38 mm.
- Tapicería polyfoam ignífuga.



PL300B_Remoo sentado

Dimensiones (L x a x A): 185 x 135 x 140 cm

Peso: 157 kg

Max. Carga: 300 kg

- Ajuste hidráulico del asiento en 7 posiciones.
- 2 racks para almacenaje.
- Tubos de acero reforzado de 3mm de espesor.
- Agarres de aluminio antideslizante, diámetro 38 mm.
- Tapicería polyfoam ignífuga.



PL340B_Hip Thrust

Dimensiones (L x a x A): 143 x 132 x 140 cm

Peso: 120,4 kg

Max. Carga: 200 kg.

- Tubos de acero reforzado de 3mm de espesor.
- 2 racks para almacenaje.
- Agarres de aluminio antideslizante, diámetro 38 mm.
- Ajuste hidráulico del asiento en 7 posiciones.
- Tapicería polyfoam ignífuga.
- Múltiples ajustes para cualquier morfología del usuario.



PL010B_Extensión de pierna

Dimensiones (L x a x A): 160 x 160 x 115 cm

Peso: 163,8 kg

Max. Carga: 350 kg

- Ajuste hidráulico del asiento en 7 posiciones.
- 2 racks para almacenaje.
- Movimiento independiente.
- Tubos de acero reforzado de 3mm de espesor.
- Agarres de aluminio antideslizante, diámetro 38 mm.
- Tapicería polyfoam ignífuga.



PL700B_Prensa de piernas 45°

Dimensiones (L x a x A): 261 x 190 x 153 cm

Peso: 280,5 kg

Max. Carga: 600 kg

- Sistema de bloqueo de seguridad para un entrenamiento más seguro.
- Plataforma sobredimensionada y antideslizante.
- 6 racks para almacenaje.
- Tubos de acero reforzado de 3mm de espesor.
- Agarres de aluminio antideslizante, diámetro 38 mm.
- Tapicería polyfoam ignífuga.



PL200B_Hack Squat

Dimensiones (L x a x A): 230 x 190 x 129 cm

Peso: 251,5 kg

Max. Carga: 450 kg

- Sistema de bloqueo de seguridad para un entrenamiento más seguro.
- Plataforma sobredimensionada y antideslizante.
- 4 racks para almacenaje.
- Tubos de acero reforzado de 3mm de espesor.
- Agarres de aluminio antideslizante, diámetro 38 mm.
- Tapicería polyfoam ignífuga.



PL170B_Femoral

Dimensiones (L x a x A): 143 x 132 x 140 cm

Peso: 139 kg

Max. Carga: 200 kg

- Ajuste hidráulico del asiento en 7 posiciones.
- Movimiento independiente.
- Tubos de acero reforzado de 3mm de espesor.
- Agarres de aluminio antideslizante, diámetro 38 mm.
- Tapicería polyfoam ignífuga.



PL290B_T-Bar Row

Dimensiones (L x a x A): 190 x 102 x 125 cm

Peso: 74 kg

Max. Carga: 150 kg

- Soporte para el brazo de entrenamiento.
- Agarres multi posición que permiten realizar gran variedad de ejercicios.
- Tubos de acero reforzado de 3mm de espesor.
- Agarres de aluminio antideslizante, diámetro 38 mm.
- Tapicería polyfoam ignífuga.



PL210B_Gemelos Sentado

Dimensiones (L x a x A): 140 x 82 x 92 cm

Peso: 54 kg

Max. Carga: 200 kg

- Doble soporte acolchado de piernas, ajustable con 6 posiciones.
- Guía de seguridad para el soporte del brazo de entrenamiento.
- Tubos de acero reforzado de 3mm de espesor.
- Agarres de aluminio antideslizante, diámetro 38 mm.
- Tapicería polyfoam ignífuga.



PL400B_Full Rack

Dimensiones (L x a x A): 220 X 186 x 248 cm

Peso: 298,2 kg

- Racks de acero reforzado para almacenaje.
- La barra de seguridad y los J-Hooks son fácilmente ajustables.
- Ganchos de acero para ejercicios con gomas.
- 10 soportes para discos de 50 mm.
- La plataforma pliométrica y barra de dips se venden por separado.



PL350B_Half Rack

Dimensiones (L x a x A): 157 X 183 X 248 cm

Peso: 218,5 kg

- Racks de acero reforzado para almacenaje.
- La barra de seguridad y los J-Hooks son fácilmente ajustables.
- Ganchos de acero para ejercicios con gomas.
- 10 soportes para discos de 50 mm.
- La plataforma pliométrica y barra de dips se venden por separado..



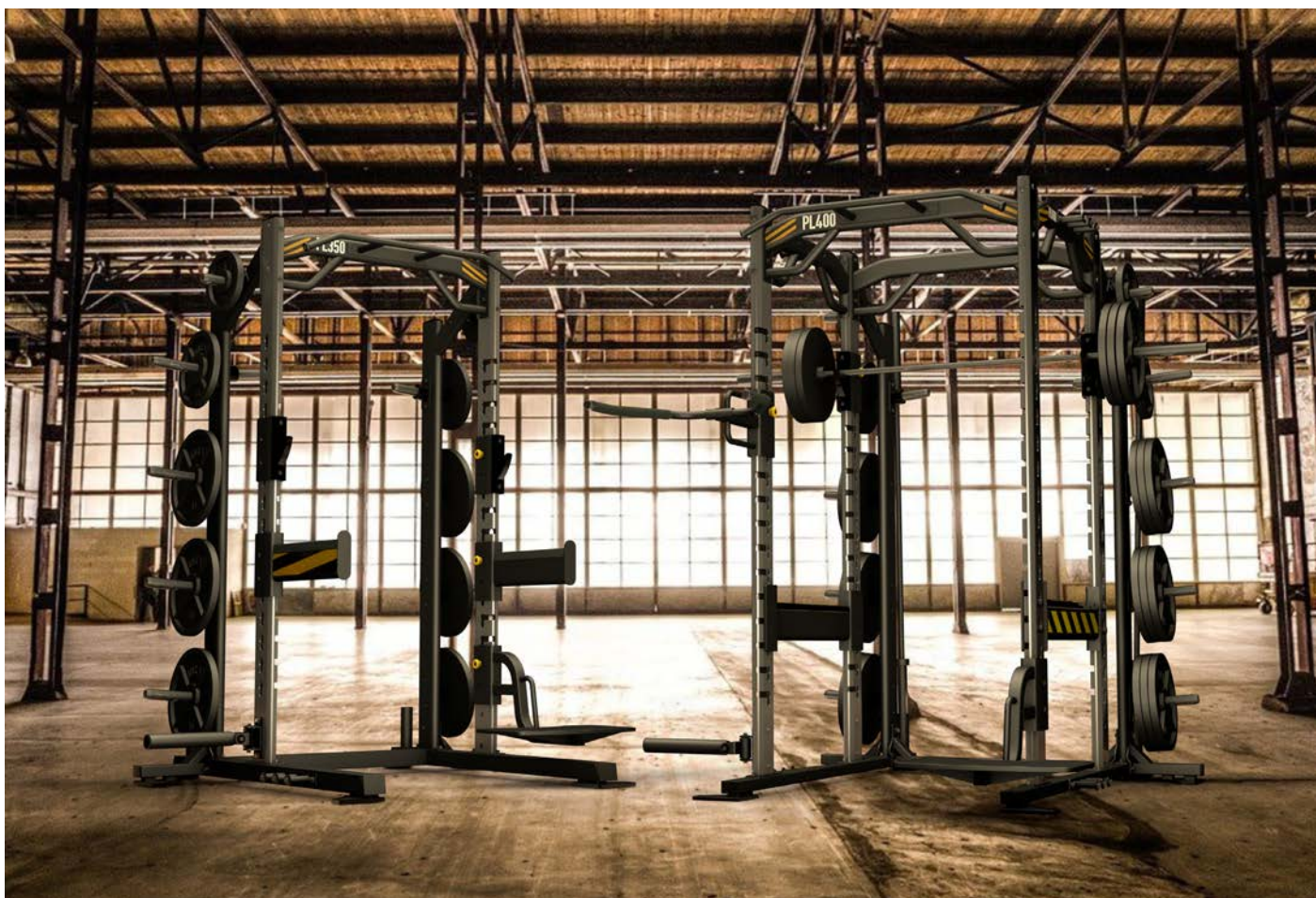

L350BB_Multipress

Dimensiones (L x a x A): 140 x 193 x 212 cm

Peso: 134 kg

-Sistema de bloqueo de seguridad de la barra, giratorio y regulable en altura. Permite un ejercicio más seguro, evitando que la barra caiga sobre el usuario en caso de accidente.

-Versión con contrapesos: L350JB



LD400BB_Max Rack

Dimensiones (L x a x A): 200 x 140 x 216 cm

Peso: 199,4 kg

Consigue una sensación de entrenamiento con peso libre con la confianza de una máquina Smith o Multipower gracias a su sistema de movimiento tridimensional pero totalmente guiado. Además, con la LD400 optimizarás el espacio de tu gimnasio ya que te permite realizar más de 20 ejercicios diferentes en menos de 3 m². Dispone de barras endurecidas con rodamientos lineales para discos de 28 mm de diámetro, pero también para discos olímpicos de 50 mm.

-Gracias al contrapeso la barra de alzamiento disminuye su peso, lo que facilita su utilización a todo tipo de usuarios.

-Sistema de bloqueo de seguridad de la barra, giratorio y regulable en altura. Permite un ejercicio más seguro, evitando que la barra caiga sobre el usuario en caso de accidente.



L845BB_Jaula de sentadillas

Dimensiones (L x a x A): 140 x 166 x 178 cm

Peso: 90,3 kg

- Racks de almacenamiento de discos.
- Estructura de acero ST-37/40 de 4mm de espesor.
- Tratamiento de pintura de 3 capas (anticorrosión, epoxy y barniz).



L815BB_Banco olímpico horizontal

Dimensiones (L x a x A): 170 x 166 x 137 cm

Peso: 69 kg

- Racks de almacenamiento de disco laterales.
- Tres alturas de entrenamiento para la barra.
- Estructura de acero ST-37/40 de 4mm de espesor.
- Tratamiento de pintura de 3 capas (anticorrosión, epoxy y barniz).
- Tapizado polyfoam ignífugo, tipo M2.



L820BB_Banco press inclinado

Dimensiones (L x a x A): 163,2 x 165,8 x 137,3 cm

Peso: 90 kg

- Altura del asiento ajustable.
- Banco de ayuda trasero.
- Estructura de acero ST-37/40 de 4mm de espesor.
- Tratamiento de pintura de 3 capas (anticorrosión, epoxy y barniz).
- Tapizado polyfoam ignífugo, tipo M2.



L855BB_Banco press declinado

Dimensiones (L x a x A): 210 x 166 x 137 cm

Peso: 85,1 kg

- Doble soporte para piernas acolchado y ajustable en 6 posiciones.
- Soporte acolchado para el músculo femoral.
- Estructura de acero ST-37/40 de 4mm de espesor.
- Tratamiento de pintura de 3 capas (anticorrosión, epoxy y barniz).
- Tapizado polyfoam ignífugo, tipo M2.



L880BB_Banco Sissy Squat

Dimensiones (L x a x A): 120 x 72 x 54 cm

Peso: 45 kg

- Banco para trabajar eficazmente los músculos de piernas y glúteos.
- Permite realizar ejercicios de sentadilla de forma intensa y precisa.
- Estructura de acero ST-37/40 de 4mm de espesor.
- Tratamiento de pintura de 3 capas (anticorrosión, epoxy y barniz).
- Tapizado polyfoam ignífugo, tipo M2.



L850BB_Banco olímpico de hombros

Dimensiones (L x a x A): 106 x 130 x 164 cm

Peso: 88,1 kg

- Banco de ayuda trasero.
- 3 alturas de entrenamiento para la barra.
- Estructura de acero ST-37/40 de 4mm de espesor.
- Tratamiento de pintura de 3 capas (anticorrosión, epoxy y barniz).
- Tapizado polyfoam ignífugo, tipo M2.



L830BB_Banco Larry Scott

Dimensiones (L x a x A): 101 x 81 x 86 cm

Peso: 40 kg

- Asiento ajustable en altura.
- Ángulo de trabajo especialmente diseñado para incidir en el ejercicio de los bíceps braquial y braquial anterior.
- Estructura de acero ST-37/40 de 4mm de espesor.
- Tratamiento de pintura de 3 capas (anticorrosión, epoxy y barniz).
- Tapizado polyfoam ignífugo, tipo M2.



L835BB_Banco abdominal crunch

Dimensiones (L x a x A): 173,8 x 72,5 x 89,9 cm

Peso: 40 kg

- Inclinación del respaldo ajustable.
- Doble rodillo para el apoyo y sujeción de piernas. Evita el riesgo de lesiones debidas a posturas incorrectas.
- Estructura de acero ST-37/40 de 4mm de espesor.
- Tratamiento de pintura de 3 capas (anticorrosión, epoxy y barniz).
- Tapizado polyfoam ignífugo, tipo M2.



L840BB_Silla romana

Dimensiones (L x a x A): 112 x 80 x 64 cm

Peso: 35 kg

- Soporte acolchado para el músculo femoral.
- Doble rodillo para el apoyo de sujeción de las piernas. Evita el riesgo de lesiones debidas a posturas incorrectas.
- Estructura de acero ST-37/40 de 4mm de espesor.
- Tratamiento de pintura de 3 capas (anticorrosión, epoxy y barniz).
- Tapizado polyfoam ignífugo, tipo M2.



L800BB_Banco Flexor Abdominal

Dimensiones (L x a x A): 112 x 78 x 155 cm

Peso: 53 kg

- Doble juego de empuñaduras multiposición.
- Doble soporte acolchado para los antebrazos.
- Estructura de acero ST-37/40 de 4mm de espesor.
- Tratamiento de pintura de 3 capas (anticorrosión, epoxy y barniz).
- Tapizado polyfoam ignífugo, tipo M2.



L900BB_Abdominal flexor + Dominadas

Dimensiones (L x a x A): 112 x 78 x 240 cm

Peso: 84,7 kg

- Empuñaduras multiposición que permiten realizar un doble ejercicio.
- Respaldo anatómico para el soporte de la espalda.
- Estructura de acero ST-37/40 de 4mm de espesor.
- Tratamiento de pintura de 3 capas (anticorrosión, epoxy y barniz).
- Tapizado polyfoam ignífugo, tipo M2.



L885BB_Banco abdominal balanceado

Dimensiones (L x a x A): 100 x 96,5 x 125 cm

Peso: 85,17 kg

- Diseño único. Lo que distingue al L885 de otras máquinas de abdominales es que permite realizar el ejercicio abdominal de "abajo hacia arriba" sin forzar cuello, hombros y espalda.
- Estructura de acero ST-37/40 de 4mm de espesor.
- Tratamiento de pintura de 3 capas (anticorrosión, epoxy y barniz).
- Tapizado polyfoam ignífugo, tipo M2.



L805BB_Banco inclinado 40°

Dimensiones (L x a x A): 121 x 72,5 x 93,3 cm

Peso: 40 kg

- Doble ajuste de longitud de pierna y ángulo de entrenamiento..
- Agarre lateral doble.
- Estructura de acero ST-37/40 de 4mm de espesor.
- Tratamiento de pintura de 3 capas (anticorrosión, epoxy y barniz).
- Tapizado polyfoam ignífugo, tipo M2.



L825BB_Banco multiposición

Dimensiones (L x a x A): 121,2 x 75 x 46,5 cm

Peso: 37 kg

- Doble ajuste del respaldo y asiento.
- Patas con protecciones de goma para proteger el suelo de roces.
- Estructura de acero ST-37/40 de 4mm de espesor.
- Tratamiento de pintura de 3 capas (anticorrosión, epoxy y barniz).
- Tapizado polyfoam ignífugo, tipo M2.



L810BB_Banco plano

Dimensiones (L x a x A): 115,9 x 90 x 42 cm

Peso: 25 kg

- Asa y ruedas para un fácil desplazamiento.
- Asientos de núcleo de inyección.
- Estructura de acero ST-37/40 de 4mm de espesor.
- Tratamiento de pintura de 3 capas (anticorrosión, epoxy y barniz).
- Tapizado polyfoam ignífugo, tipo M2.



L300BB_Banco de estiramientos

Dimensiones (L x a x A): 145 x 58 x 127 cm

Peso: 39 kg

- Numerosas posibilidades de ejercicios.
- Diseño ergonómico. Garantiza una correcta posición de los usuarios, sea cual sea su estatura.
- Estructura de acero ST-37/40 de 4mm de espesor.
- Tratamiento de pintura de 3 capas (anticorrosión, epoxy y barniz).
- Tapizado polyfoam ignífugo, tipo M2.



L860BB_Soporte de discos

Dimensiones (L x a x A): 96 x 62,5 x 120 cm

Peso: 30,8 kg

- 8 racks para soporte de discos.
- Gran capacidad de almacenaje en un reducido espacio.
- Estructura de acero ST-37/40 de 4mm de espesor.
- Tratamiento de pintura de 3 capas (anticorrosión, epoxy y barniz).



L870BB_Soporte de barras

Dimensiones (L x a x A): 57 x 90 x 107 cm

Peso: 47,7 kg

- Racks para alojar 8 barras y 2 bandejas auxiliares.
- Estructura de acero ST-37/40 de 4mm de espesor.
- Tratamiento de pintura de 3 capas (anticorrosión, epoxy y barniz).



L875BB_Mancuenero

Dimensiones (L x a x A): 159 x 81 x 98 cm

Peso: 70 kg

- Tres bandejas para almacenaje de mancuernas.
- Capacidad máxima de almacenaje: 12 pares.
- Estructura de acero ST-37/40 de 4mm de espesor.
- Tratamiento de pintura de 3 capas (anticorrosión, epoxy y barniz).





FUNCIONAL

MAGSYS_Modular & Activity Group Training System

DIMENSIONES DEL MÓDULO BASE:

1.20 m ancho y 2.55 m alto.

Ofrezca a sus socios sesiones de entrenamiento innovadoras y dinámicas. Ponga, quite, configure sus accesorios para adaptar sus Magsys a todo tipo de ejercicios: Suspensión, Rendimiento y Combate, Elásticos, Funcional, Barras de Tracción. Gracias a su ingenioso sistema de almacenamiento, los accesorios no desordenan el espacio de entrenamiento, sino que quedan a libre disposición de los usuarios.

- Chasis de acero de 3 mm de espesor.
- Estructura modular.
- Infinitas opciones para un entrenamiento ideal.
- Aprovechamiento óptimo de cada metro cuadrado.
- Entrenamiento funcional.
- Levantamiento de peso.
- Suspensión.
- HIIT.
- CrossTraining.
- Dimensiones de la estructura base: 1,20 m de anchura y 2,55 m de altura.

* Los accesorios se venden por separado.



CONFIGURACIONES

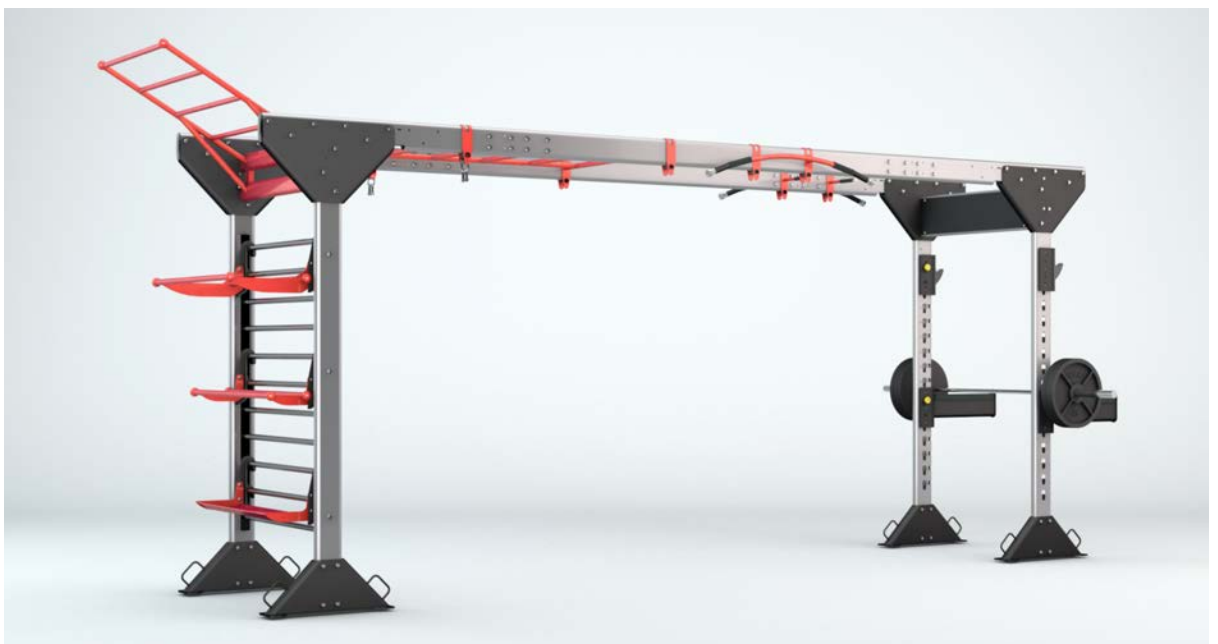
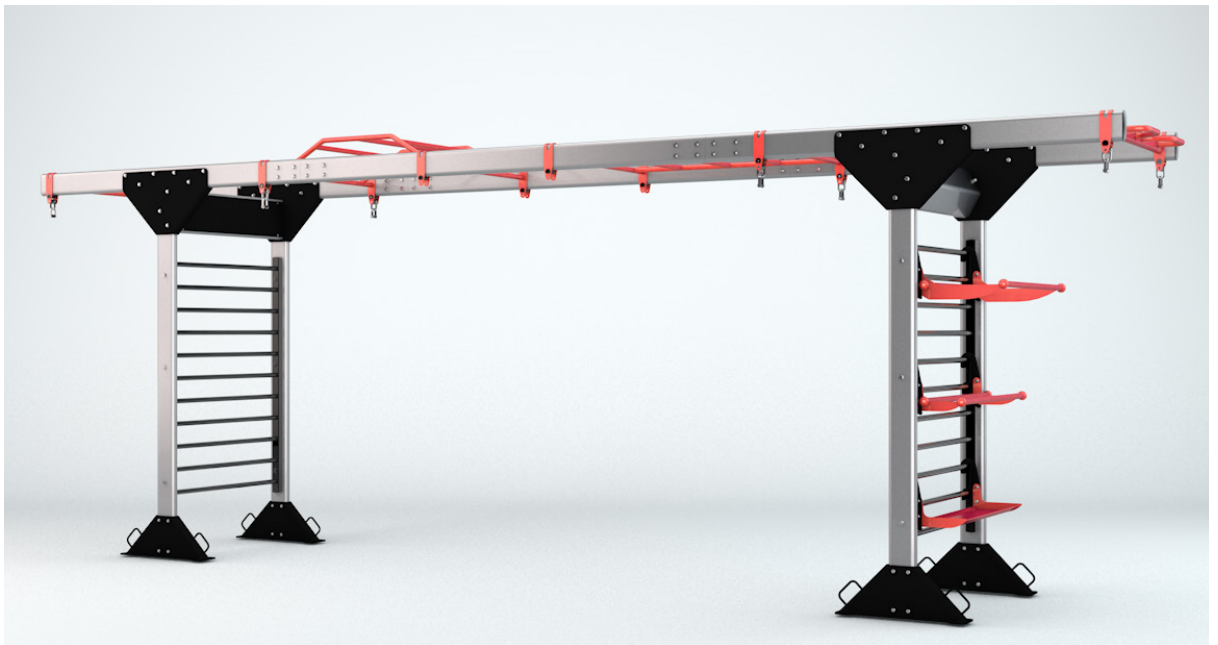

MAGSYS_Accessories

El MAGSYS cuenta con una gran gama de accesorios diseñados para cubrir las necesidades de cualquier espacio funcional, desde opciones de almacenamiento hasta accesorios especiales que permitirán casi cualquier ejercicio. Aproveche al máximo su espacio.

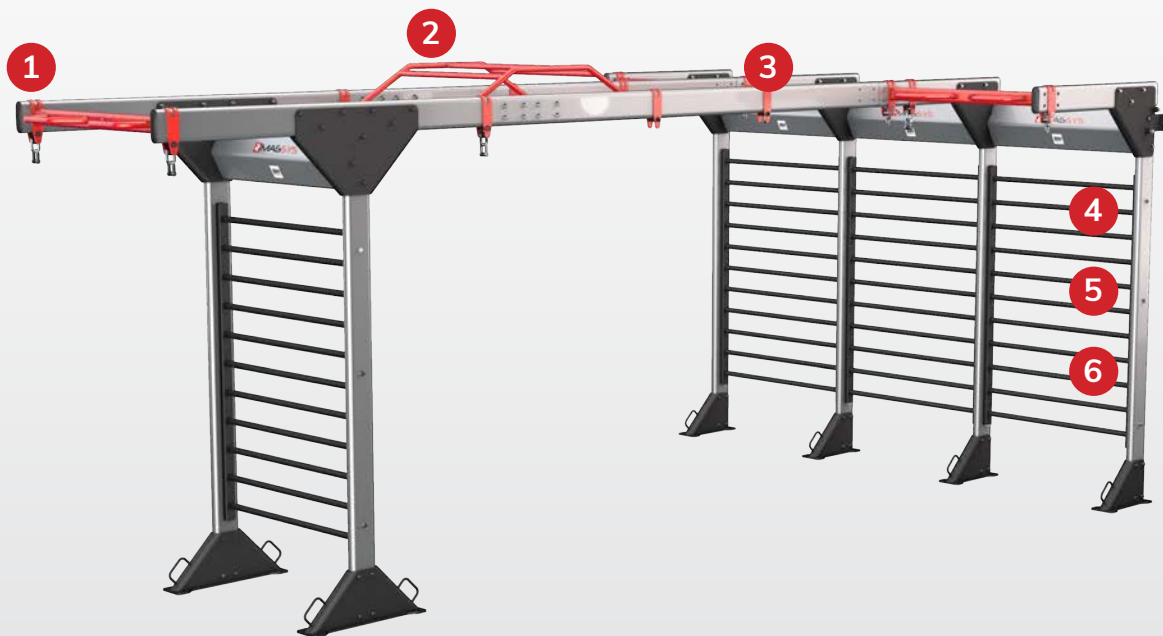

1 MAGSYS-MDD



4 MAGSYS-ACS1



2 MAGSYS-MDF



5 MAGSYS-ACS2



3 MAGSYS MDG



6 MAGSYS-ACS3

G669_RunMILL



Dimensiones (L x a x A): 187 x 93.4 x 166 cm

Peso: 180 kg

- Cinta de correr curva sin motor.
- 6 niveles de resistencia por fricción.
- Consola LCD de 5".
- Control de parámetros central.
- Perfiles de aluminio y poliuretano



L360_AFT 360

Dimensiones (L x a x A): 490 x 356 x 257 cm

Peso: 890,7 kg

- Sistema de poleas.
- Permite todas las posiciones.
- Accesorios de agarre fácil.

4 Estaciones

- Longitud: 190 cm.
- Ancho (brazos plegados): 140 cm.
- Ancho (brazos extendidos): 356 cm.
- Atura máxima (brazos en la posición más alta): 257 cm.
- Carga (polea baja): 95 kg.
- Carga (ergolina): 65 kg.
- Carga (poleas laterales): 65 kg.

V Station

- Longitud: 67 cm.
- Ancho: 170 cm.
- Altura: 236 cm.





*Los accesorios se venden por separado.

AFT360: Un número infinito de posibilidades de entrenamiento

Gracias a este concepto innovador, los usuarios podrán trabajar en grupos de hasta 12 personas simultáneamente o de manera individual. Es la forma más eficaz y divertida de realizar los ejercicios de entrenamiento funcional en el centro fitness.

La AFT360 es perfecto para combinar la carga guiada a la vez que proporciona a sus miembros acceso a las últimas técnicas de entrenamiento (Fuerza-Agilidad-Resistencia-Potencia-Coordi-nación).

La AFT360 requiere un espacio de unos 25 a 30 m² y puede ser utilizado simultáneamente por más de diez usuarios.



BH FITNESS

bh.fitness

ES 5.4