



CATÁLOGO

MARZO

2026

**EQUIPOS Y ACCESORIOS
PARA PISCINA Y SPA**

UN ALIADO PARA SU PROGRESO

ÍNDICE

SECCIÓN		PÁGINA
	MOTOBOMBAS PARA PISCINA Marca CONNERA serie KOLOSAL POOL	3
 NUEVOS MODELOS	MOTOBOMBAS PARA PISCINA Marca PANDA series BLU-L, BLU-LT y BLU	4
 NUEVOS MODELOS	MOTOBOMBAS PARA PISCINA Marca AQUA PAK series SILVER, SILVER-PRO, SUPRA3 y SUPRA4 sin prefiltro	7
	MOTOBOMBAS PARA PISCINA Marca AQUA PAK serie SUPRA6 sin prefiltro	12
	MOTOBOMBAS PARA PISCINA Marca ESPA serie NOX y serie NOX PLUS	13
	MOTOBOMBAS PARA PISCINA Y ACCESORIOS PARA NADORSELF Y WIPER Marca ESPA Series SILENPLUS (NUEVO MODELO), SILEN-I, SILEN-S, SILENS2, NADORSELF (nado contracorriente) y serie WIPER3 (hidromasaje/SPA)	15
	MOTOBOMBA PARA HIDROMASAJE Y SPA Marca AQUA PAK series NOVA y VENUS	21
 NUEVO	ARRANCADOR A TENSIÓN PLENA EN GABINETE PLÁSTICO DISEÑO PARA PISCINAS E HIDROMASAJE/SPA Marca ENERWELL	23
	SOPLADOR PARA HIDROMASAJE Y SPA marca AQUA PAK serie BULLE CALENTADOR PARA HIDROMASAJE Y SPA marca PANDA serie CALORE	24
	TIMER MECÁNICO DE VOLTAJE DUAL / MOTOBOMBA PARA FUENTES DECORATIVAS Marca PANDA series KROSS y BABY (fuentes)	26
 NUEVO	BOMBAS DE CALOR PARA PISCINA Marca HIDROCONTROL series EKX, EKRC y ECO-KAL	27
	FILTROS DE CARTUCHO / DE ARENA EN PLÁSTICO REFORZADO Y EN FIBRA DE VIDRIO / ZEOLITA MINERAL Marca PANDA	31
	CASCADAS DECORATIVAS PANDA CON LED, SIN LED Marca PANDA serie WFALL y WFALL LED	36



ÍNDICE

SECCIÓN

PÁGINA



BURBUJEADORES MULTICOLOR LED EN ACERO INOXIDABLE Marca PANDA serie FLUSSO

41

BOQUILLAS DECORATIVAS PARA FUENTES Marca PANDA serie NOSIS



LÁMPARAS LED Y CONTROLADOR DE CORRIENTE ALTERNA CON CONTROL REMOTO

45

Marca PANDA en acero inoxidable 316 serie DELUXE y en plástico ABS serie LUMINUS

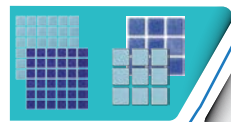

MOSAICOS EN VIDRIO PARA PISCINA Y HOGAR, BASE EN PAPEL

54

Marca PANDA series MOSAIK y WEDELL

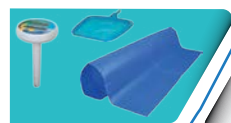

ACCESORIOS PARA PISCINA Marca PANDA

54

CUBIERTA PARA PISCINA Marca PANDA serie KAPE

64



PANEL SOLAR Y ACCESORIOS (PARA AGUA DE PISCINA)

65

Marca SOL GRANDE



BOMBA CIRCULADORA DE AGUA CALIENTE

66

Marca AQUA PAK series LOOP y LOOP3V



PRODUCTOS PARA EL TRATAMIENTO DEL AGUA DE SU PISCINA ETAPA 2-SANITIZA

68

Marca PANDAPURA

PRODUCTOS PARA EL TRATAMIENTO DEL AGUA DE SU PISCINA ETAPA 4-CLARIFICA

69



CLORADORES SALINOS Marca PANDAPURA SMARTCLORO

70

SAL EN PELLETS Marca PURIKOR

74

BOMBAS SUMERGIBLES PARA ACHIQUE



MOTOBOMBAS PARA ACHIQUE

75

Marca AQUA PAK series DRANA-X, MAGNUS, BATTY y SIGMA



MOTOBOMBAS PARA ACHIQUE

79

Marca ALTAMIRA series AMIGA y MARINA



MOTOBOMBA PARA ACHIQUE Y LODOS

81

Marca ESPA series: DRAINEX (lodos)



CONNENA KOLOSAL POOL es la solución a la necesidad de filtrar el agua de la piscina utilizando eficientemente la energía solar (requiere menos paneles).

- Alimentación en voltaje de corriente directa (Vcc)
- Requiere menor cantidad de paneles
- Cuenta con prefiltro con tapa transparente de fácil apertura
- Rastreo MPPT sin pausas: esta característica modifica la velocidad de la motobomba en tiempo real de acuerdo a la irradiación solar, todo esto sin pausas
- Incluye racores de succión y descarga
- Cuenta con un controlador para el monitoreo en tiempo real de los parámetros de funcionamiento como: voltaje de entrada, velocidad del motor, potencia de salida y amperaje del motor
- Cuenta con 2 metros de cable tomacorriente
- Tapón de drenado de fácil acceso
- Cuerpo y difusor: Plástico ABS
- Impulsor: Plástico PPO
- Sello mecánico: Carburo de silicio-carburo de silicio
- Eje de motor: Acero inoxidable 304
- Tornillería: Acero inoxidable 201



Incluye controlador y kit de instalación



CÓDIGO	POTENCIA ENTRADA ARREGLO FOTOVOLTAICO (Wp)	MÁXIMO VOLTAJE DE ENTRADA (Vcc)	VOLTAJE DE ENTRADA NOMINAL (Vcc)	RANGO DE VOLTAJE DE OPERACIÓN (Vcc)	MÁXIMA POTENCIA MOTOBOMBA (W)	CORRIENTE MOTOBOMBA (A)	SUCCIÓN X DESCARGA	DMS*	PESO (kg)
POOL25-500-48	≥ 750	100	48	24-72	500	8.5	Racores de 1.5" x 1.5" (H - H) para cementar	2"	6.7
POOL32-900-72	≥ 1200	150	72	50-112	900	10.2			7.9

*DMS= Diámetro mínimo sugerido para tubería de succión.



QUIERO COMPRAR

Ahora tus compras a un clic de distancia, solo inicia sesión y selecciona los equipos que requieras

CURVAS DE OPERACIÓN

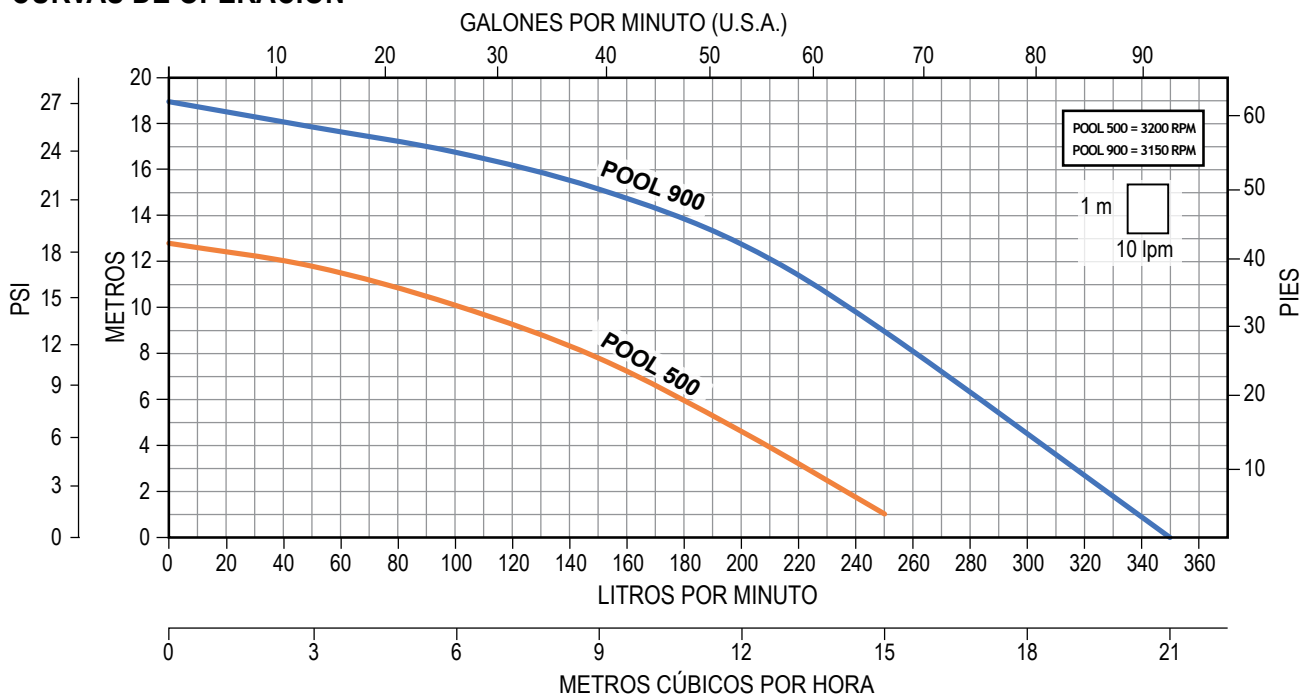



BLU-L
BLU-LT

MOTOBOMBAS COMPACTAS PARA RECIRCULAR EL AGUA EN PISCINAS

- Protección IP 44
- Succión de 1.5"
- Para piscinas de entre 30 - 35 m³
- Ideal para piscinas de fibra de vidrio y desmontables.
- Tapón de drenado integrado de fácil acceso.
- Cuerpo de la bomba y difusor en polipropileno reforzado con fibra de vidrio
- Impulsor en nylon (modelo BLU-L-50-127)
- Impulsor en polipropileno (modelo BLU-LT-50-127)
- Eje y tornillería en acero inoxidable 304
- Sello mecánico en carbón/cerámica y acero inoxidable 304
- Racores en PVC para cementar
- Rango de temperatura del agua: 4 °C a 50 °C
- Rango de temperatura del ambiente: 5 °C a 50 °C
- Rango de pH: 5 a 9



TIMER INCLUIDO



INCLUYE RACORES DE CONEXIÓN



CÓDIGO	HP	kW	FASES X VOLTAJE	CORRIENTE (A)	SUCCIÓN X DESCARGA	DMS*	CARGA EN METROS (psi)			
							2 (2.8)	4 (5.6)	6 (8.5)	8 (11.4)
							GASTO (LPM)			
BLU-L-50-127	0.5	0.37	1 X 127	4.7	1.5" x 1.5"	2"	180	160	132	95
BLU-LT-50-127										

*DMS: Diámetro mínimo sugerido para tubería de succión.



QUIERO COMPRAR

Ahora tus compras a un clic de distancia, solo inicia sesión y selecciona los equipos que requieras

CURVA DE OPERACIÓN

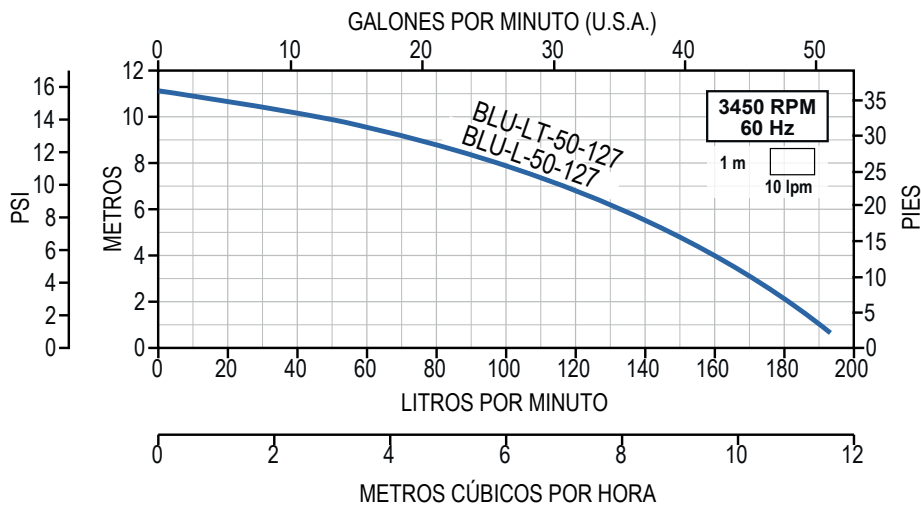

**MOTOBOMBAS PARA
RECIRCULAR EL AGUA EN PISCINAS**

Motobombas recirculadoras ideales para la filtración del agua en piscinas, fuentes decorativas, etc.

- Botón on/off integrado
- Diseño con prefiltro y tapa transparente
- Autoaspirante hasta: 3 m
- Cable tomacorriente (modelos 127 v con clavija)
- Eje de motor y tornillería en acero inoxidable 304
- Cuerpo de la bomba, impulsor y difusor en polipropileno reforzado con fibra de vidrio
- Sello mecánico en acero inoxidable con caras de carbón y cerámica
- Ventilador en polipropileno



Protección
IP44



Silenciosa
(<65 dB)



Incluye racores
para cementar



CÓDIGO	POTENCIA		FASES X VOLTAJE (V~) (± 10 %)	CORRIENTE (A)	SUCCIÓN X DESCARGA	*DMS	CARGA EN METROS (psi)				PESO (kg)
	HP	kW					4 (5.7)	8 (11.3)	12 (17.1)	1 (22.7)	
BLU5X/1127	0.50	0.37	1 x 127	3.7	Racores 1.5" x 1.5" (H-H) para cementar PVC y rosca interna NPT	2"	165	10			7.7
BLU7X/1127	0.75	0.55		5.1			220	135			8.4
BLU10X/1127	1.00	0.75		7.2			275	218	112		9.7
BLU12X/1127	1.20	0.90		8.7			327	270	198	20	10.4
BLU15X/1127	1.50	1.12		10.9				325	270	174	11.1
BLU20X/1230	2.00	1.50	1 x 230	6.7			372	325	260	12.1	



* Diámetro mínimo sugerido para tubería de succión.

NOTA: Para un filtrado más eficiente y ahorro de energía, le sugerimos dimensionar la bomba tomando un tiempo de filtrado para piscinas públicas de 6 horas y para piscinas privadas de 8 horas, esto para que el agua se mantenga limpia el mayor tiempo posible y para que la efectividad de los procesos de desinfección sea mejor.



QUIERO COMPRAR

Ahora tus compras a un clic de distancia, solo inicia sesión y selecciona los equipos que requieras

CURVAS DE OPERACIÓN

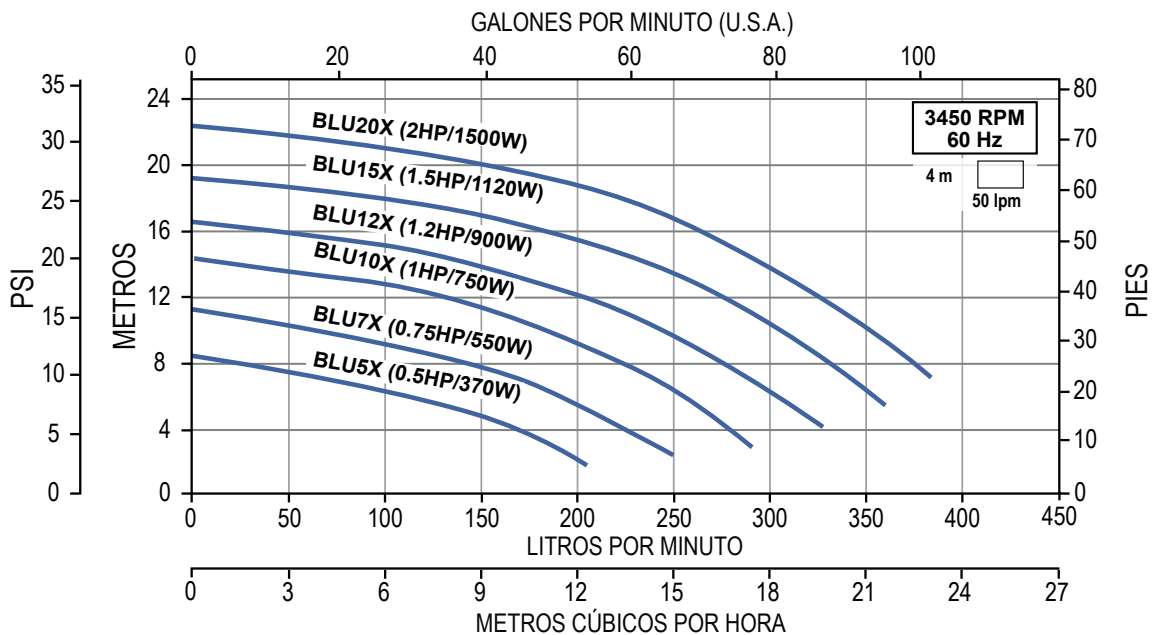

AQUA PAK®

Serie SILVER

MOTOBOMBAS PARA RECIRCULAR EL AGUA EN PISCINAS

- Compacta y muy silenciosa
- Bajo consumo de energía
- Incluye prefiltro con tapa transparente de fácil apertura, con sistema de cierre hermético
- Eje y tornillería en acero inoxidable 304
- Impulsor, difusor y cuerpo hidráulico elaborados en polipropileno con carga de fibra de vidrio para operar con los químicos de la piscina de forma segura
- Sello mecánico en acero inoxidable con caras de carbón-cerámica
- Incluye interruptor ON / OFF con protección contra polvo y humedad
- 1.5 m de cable tomacorriente (los modelos en 115 V incluyen clavija)



Incluye racores para cemento



Compacta



Servicio Continuo



Protección térmica Incorporada (Modelos monofásicos)



Protección IP55

CÓDIGO	HP	P1 (KW)	FASES X VOLTS	AMP.	SUCCIÓN X DESCARGA	DMS*	CARGA EN METROS (PSI)								PESO (kg)	
							2 (3.5)	4 (5.6)	6 (8.5)	8 (11.3)	10 (14.2)	12 (17)	14 (19.8)	16 (22.7)		
							GASTO (LPM)									
SILVER3/1115	0.3	0.22	1 x 115	3.2	Cemento 1.5" x 1.5" (H-H)	2"	148	116	78	20					7.5	
SILVER5/1115	0.5	0.37		5			232	200	163	120	30				8.6	
SILVER5/1230			1 x 230	2.32												
SILVER7/1115			1 x 115	6.2												
SILVER7/1230	3/4	0.55	1 x 230	3.2				280	250	220	188	149	93		10.6	
SILVER10/1115			1 x 115	7.3												
SILVER10/1230	1	0.75	1 x 230	3.8					280	253	229	195	162	120	11	
SILVER12/1115			1 x 115	8.4												
SILVER12/1230	1.2	0.90	1 x 230	4.6				326	300	277	250	220	190	150	100	11.5
SILVER15/1115			1 x 115	10.5												
SILVER15/1230	1.5	1.10	1 x 230	5.8		352	330	308	280	250	220	190	151	12.5		

*DMS= Diámetro mínimo sugerido para tubería de succión.

Nota importante: Con el objetivo de conseguir un filtrado más eficiente y ahorro de energía, le sugerimos dimensionar la bomba para su piscina, tomando un tiempo de filtrado mayor a 10 hrs. De esta manera resultará una bomba SILVER de menor potencia con un flujo laminar y más uniforme dentro del filtro. Además, al seleccionar una menor potencia (kw) la red eléctrica tendrá menos carga, los picos de corriente en cada arranque serán menores y los conductores eléctricos de alimentación también serán de menor calibre.



QUIERO COMPRAR

Ahora tus compras a un clic de distancia, solo inicia sesión y selecciona los equipos que requieras

CURVAS DE OPERACIÓN

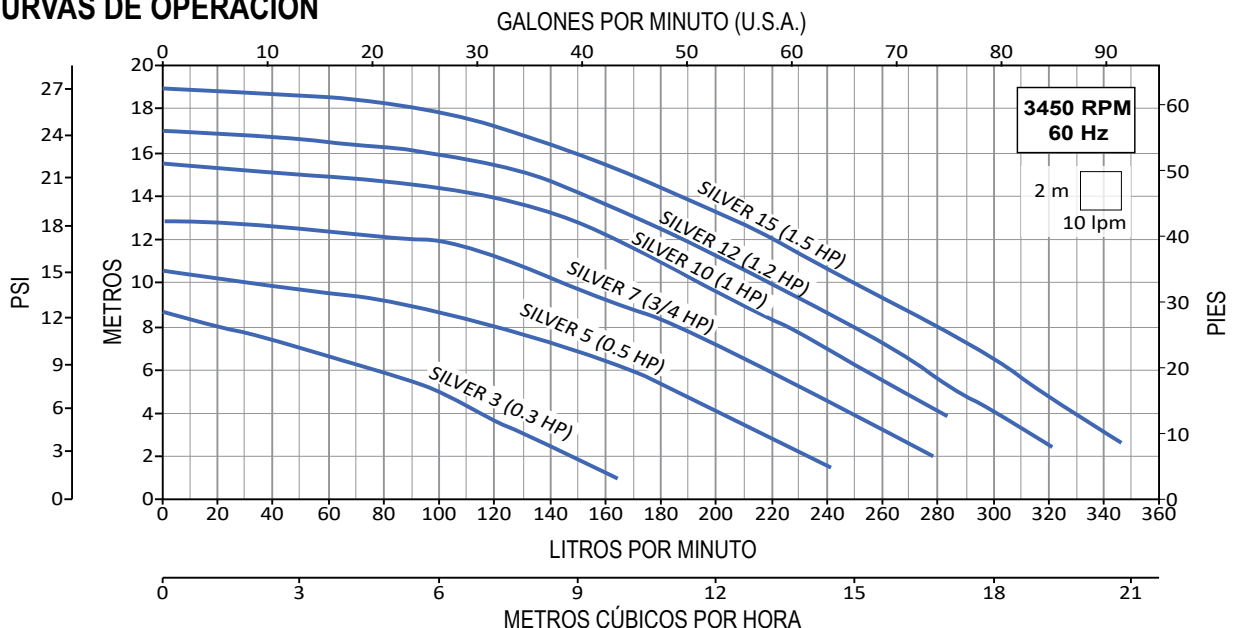



MOTOBOMBA INTELIGENTE PARA RECIRCULAR EL AGUA EN PISCINAS



¡Recirculación inteligente, más control, más eficiencia!

- Pantalla LCD intuitiva
- Fácil instalación y programación
- Rango de temperatura del agua: 5°C ~ 40°C
- Velocidades de operación: 1000 r/min - 3450 r/min
- Autoaspirante: 1.5 m.c.a
- Eje y tornillería en acero inoxidable 304
- Cuerpo y difusor de la bomba en polipropileno (PPO) con fibra de vidrio
- Impulsor de polipropileno (PPO)
- Sello mecánico en carbón/cerámica
- Racores en PVC para cementar
- Carcasa del motor en aluminio



Protección IP55

Protección térmica Incorporada (Modelos monofásicos)

Motor de imanes permanentes de alta eficiencia

Variador de Velocidad

Máxima Conectividad

APP DISPONIBLE

WI-FI INTEGRADO

CÓDIGO	VELOCIDAD	POTENCIA		FASES X VOLTAJE	CORRIENTE	SUCCIÓN X DESCARGA	*DMS	CARGA EN METROS (psi)					PESO (kg)
								2 (2.8)	6 (8.5)	12 (17.1)	18 (25.6)	24 (34.1)	
								GASTO (LPM)					
SILVERPRO15-230VFD	3 450 r/min	1.5 HP	1.1 kW	1 x 230 V~	5.6 A	2" x 2" (H-H) para cementar PVC	2.5"	407	350	255			15.4
	1 000 r/min				3.26 A								
SILVERPRO30-230VFD	3 450 r/min	3 HP	2.2 kW	1 x 230 V~	11.8 A	2" x 2" (H-H) para cementar PVC	2.5"	580	500	388	230		18.7
	1 000 r/min				5.34 A								

*DMS: Diámetro mínimo sugerido para tubería de succión.



QUIERO COMPRAR

Ahora tus compras a un clic de distancia, solo inicia sesión y selecciona los equipos que requieras

ÁREA DE OPERACIÓN

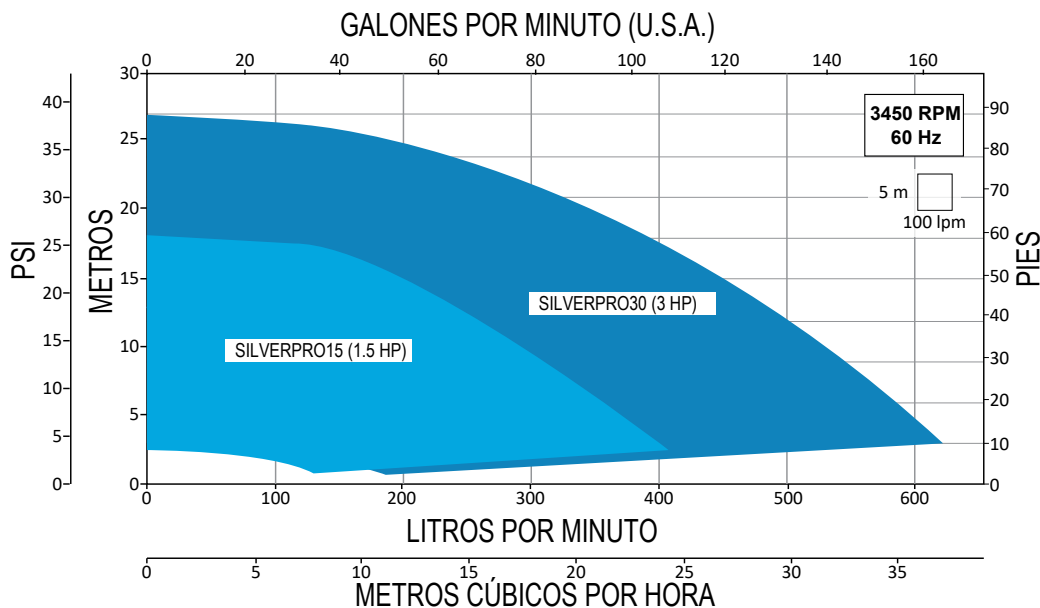

AQUA PAK®

Serie SUPRA

MOTOBOMBAS PARA RECIRCULAR EL AGUA EN PISCINAS



Incluye racores para cementar



ARRANCADOR

ARRANCADOR A TENSIÓN PLENA EN GABINETE PLÁSTICO

RANGOS DE AMPERAJE
1.6 - 32 A

AMPLIO RANGO DE POTENCIAS
1/2 - 25 HP

ENSAMBLADO EN **MÉXICO**

- Robusta y muy silenciosa
- Incluye prefiltro con tapa transparente, con sistema de cierre hermético
- Eje de motor y tornillería en acero inoxidable 304
- Cuerpo de la bomba, impulsor y difusor en polipropileno con carga de fibra de vidrio
- Sello mecánico en acero inoxidable con caras de carbón-cerámica
- 1.5 m de cable tomacorriente e interruptor ON/OFF
- Diámetro mínimo sugerido para tubería de succión: 2.5"
- Succión x descarga: cementar 2" x 2" (H-H)



Servicio Continuo



Protección IP55



Protección térmica Incorporada (Modelos monofásicos)

SOLO MOTOBOMBA
SOLO ARRANCADOR

CÓDIGO	HP	P1 (KW)	FASES X VOLTS	AMP.	CARGA EN METROS (PSI)								PESO (kg)	*CÓDIGO DE ARRANCADOR SUGERIDO		
					6 (8.5)	8 (11.3)	10 (14.2)	12 (17)	14 (19.8)	16 (22.7)	18 (25.5)	20 (28.4)				
					GASTO (LPM)											
SUPRA 15/1230	1.5	1.1	1 x 230	5.2	430	388	335	275	200	105			15.5	N/A		--
SUPRA 20/1230	2	1.5		7		462	420	370	310	240	140		17.5	N/A		--
SUPRA 25/1230	2.5	1.85		8.6			485	445	390	330	250	135	18.5	N/A		--
SUPRA 30/1230	3	2.2		10				535	487	430	362	275	20	N/A		--
SUPRA 30/3234			3 x 230/460	6.8/3.2										AEWTP 5.5-8/220		

NOTA: Para una adecuada protección y arranque de los motores trifásicos se recomienda instalar un arrancador ENERWELL®

*Arrancador sugerido de acuerdo a la relación de potencias y voltajes más comunes. Por favor seleccione el arrancador adecuado de acuerdo al voltaje disponible, la corriente consumida por el motor y el tipo de arranque deseado.



QUIERO COMPRAR

Ahora tus compras a un clic de distancia, solo inicia sesión y selecciona los equipos que requieras

CURVAS DE OPERACIÓN

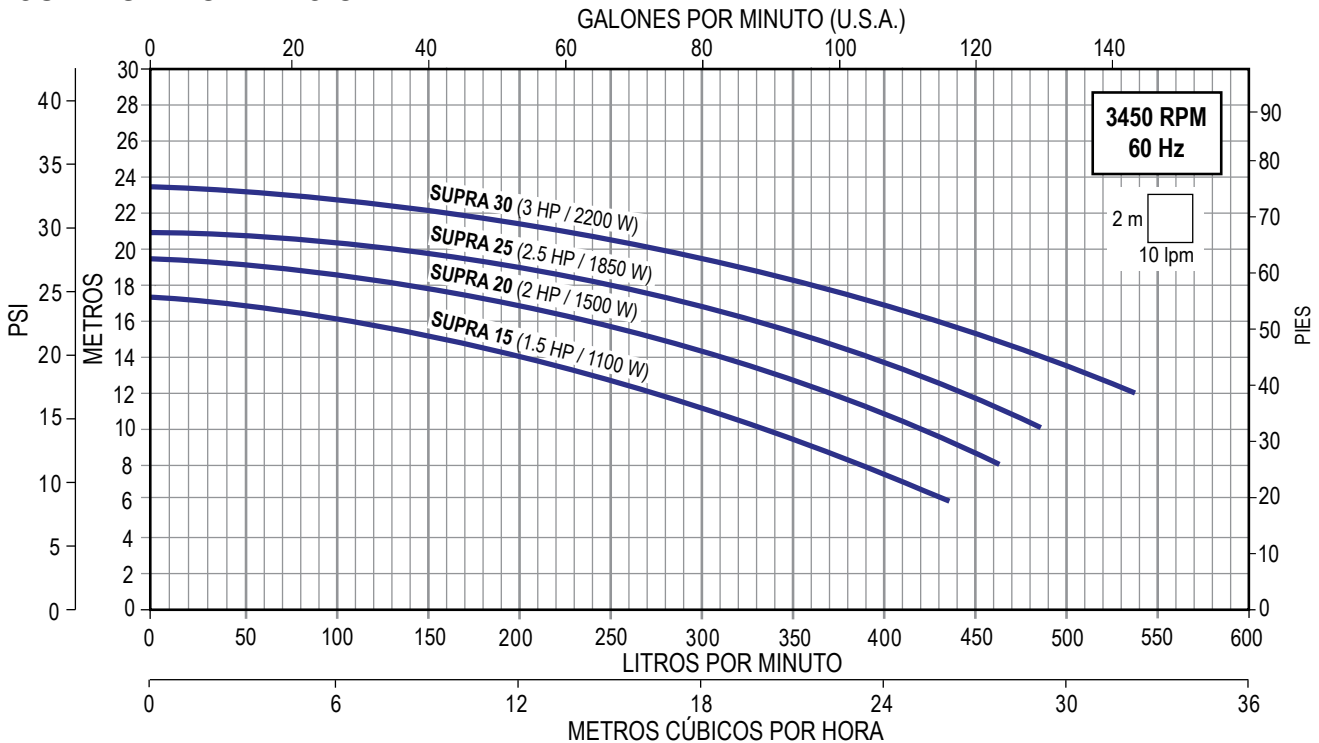

AQUA PAK® Serie SUPRA3

MOTOBOMBAS PARA RECIRCULAR ALTO FLUJO DE AGUA EN PISCINAS COMERCIALES

- Eje de motor y tornillería en acero inoxidable 304
- Cuerpo de la bomba, impulsor y difusor en polipropileno con carga de fibra de vidrio
- Sin prefiltro
- Sello mecánico en acero inoxidable con caras de carbón-cerámica
- O-rings en vitón®, para resistir su operación con aguas ligeramente agresivas
- Incluye racores de 3" para cementar
- Motor: Asíncrono, dos polos.
- Diámetro mínimo sugerido para tubería de succión: 4"
- Succión x descarga: cementar 3" x 3" (H-H)



Enerwell®
ARRANCADOR
ARRANCADOR A TENSIÓN PLENA EN GABINETE PLÁSTICO

RANGOS DE AMPERIAJE
1.6 - 32 A

AMPLIO RANGO DE POTENCIAS
1/2 - 25 HP

ENSAMBLADO EN **MÉXICO**



Servicio Continuo



Protección IP55



Protección térmica Incorporada (Modelos monofásicos)

SOLO MOTOBOMBA

SOLO ARRANCADOR

CÓDIGO	POTENCIA		FASES X VOLTS	AMP.	CARGA EN METROS (PSI)				PESO (kg)	*CÓDIGO DE ARRANCADOR SUGERIDO		
	HP	KW			6 (8.5)	8 (11.3)	10 (14.2)	12 (17)				
SUPRA3-30-1230	3	2.2	1 x 230	12	GASTO (LPM)				26.3	N / A		
SUPRA3-30-3234					1065	875	650	350				
SUPRA3-40-3234	4	3	3 x 230/460	9.2/4.6	1190	1000	775	500	26.9	AEWTP 9-13/220		

NOTA: Para una adecuada protección y arranque de los motores trifásicos se recomienda instalar un arrancador ENERWELL®

*Arrancador sugerido de acuerdo a la relación de potencias y voltajes más comunes. Por favor seleccione el arrancador adecuado de acuerdo al voltaje disponible, la corriente consumida por el motor y el tipo de arranque deseado.



QUIERO COMPRAR

Ahora tus compras a un clic de distancia, solo inicia sesión y selecciona los equipos que requieras

CURVAS DE OPERACIÓN

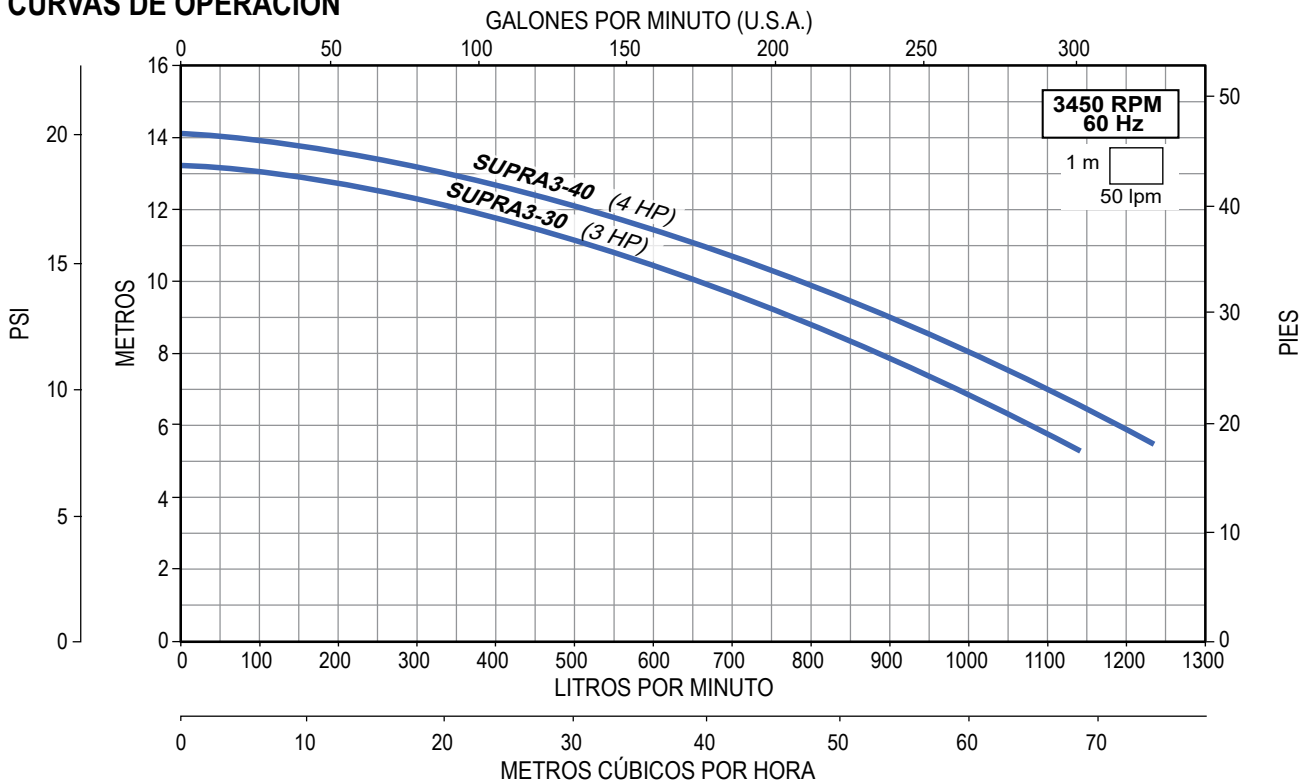

AQUA PAK® Serie SUPRA4

MOTOBOMBAS PARA RECIRCULAR ALTO FLUJO DE AGUA EN PISCINAS COMERCIALES

- Mayor flujo con modelos disponibles desde 5.5 hasta 7.5 Hp
- Eje de motor y tornillería en acero inoxidable 304
- Cuerpo de la bomba, impulsor y difusor en polipropileno con carga de fibra de vidrio
- Sin prefiltro
- Sello mecánico en acero inoxidable con caras de carbón y cerámica
- O-rings en vitón® para resistir su operación con aguas ligeramente agresivas
- Incluye racores de 4" para cementar
- Motor: Asíncrono, dos polos.
- Diámetro mínimo sugerido para tubería de succión: 5"
- Succión x descarga: cementar 4" x 4" (H-H)



Enerwell®
ARRANCADOR
ARRANCADOR A TENSION PLENA EN GABINETE PLÁSTICO

RANGOS DE AMPERAJE
1.6 - 32 A

AMPLIO RANGO DE POTENCIAS
1/2 - 25 HP

ENSAMBLADO EN **MÉXICO**



SOLO MOTOBOMBA SOLO ARRANCADOR

CÓDIGO	POTENCIA		FASES X VOLTS	AMP.	CARGA EN METROS (PSI)						PESO (kg)	*CÓDIGO DE ARRANCADOR SUGERIDO
	HP	KW			8	10	12	14	16	18		
	GASTO (LPM)											
SUPRA4-55-3234	5.5	4	3 x 230/460	10.4/5.2	1350	1160	950	700	380	27.9	AEWTP 9-13/220	
SUPRA4-75-3234	7.5	5.5		16 / 8	1520	1400	1250	1010	790	41.9	AEWTP 12-18/220	

NOTA: Para una adecuada protección y arranque de los motores trifásicos se recomienda instalar un arrancador ENERWELL®
*Arrancador sugerido de acuerdo a la relación de potencias y voltajes más comunes. Por favor seleccione el arrancador adecuado de acuerdo al voltaje disponible, la corriente consumida por el motor y el tipo de arranque deseado.



QUIERO COMPRAR

Ahora tus compras a un clic de distancia, solo inicia sesión y selecciona los equipos que requieras

CURVAS DE OPERACIÓN

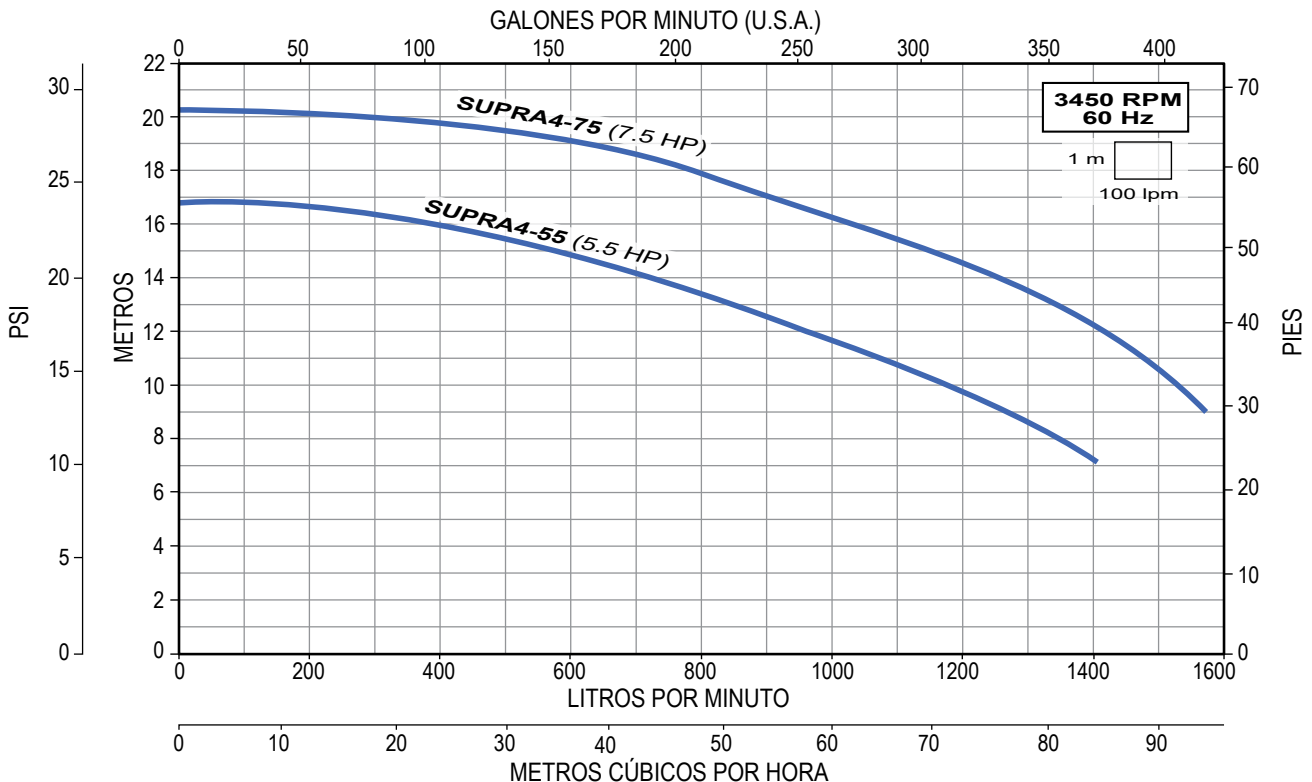

AQUA PAK® Serie SUPRA6

- Autoaspirante hasta 3 mca
- Cuerpo de bomba en plástico anticorrosivo
- Prefiltro incluido. Tapa con agarraderas
- Eje de motor y tornillería: Acero inoxidable 304
- Cuerpo de la bomba, impulsor y difusor: Polipropileno con carga de fibra de vidrio
- Sello mecánico: Acero inoxidable con caras de carbón-cerámica
- O-rings: NBR
- Motor: Asíncrono, 2 polos
- Diámetro mínimo sugerido para tubería de succión: 8"
- Succión x descarga: 6" bridada



Servicio Continuo



Protección IP55

Incluye kit de contrabridas de 6"



MOTOBOMBAS PARA RECIRCULAR ALTO FLUJO DE AGUA EN PISCINAS COMERCIALES

Enerwell®
ARRANCADOR A TENSIÓN PLENA

EN GABINETE PLÁSTICO
RANGOS DE AMPERAJE
1.6 - 32 A
AMPLIO RANGO DE POTENCIAS
1/2 - 25 HP

CON INTERRUPTOR TERMOMAGNÉTICO EN GABINETE METÁLICO
RANGOS DE AMPERAJE
1.6 - 80 A
AMPLIO RANGO DE POTENCIAS
1/2 - 60 HP

ENSAMBLADO EN
MÉXICO

SOLO MOTO-BOMBA

SOLO ARRANCADOR

CÓDIGO	POTENCIA		FASES X VOLTS	CORRIENTE AMP.	CARGA EN METROS (PSI)				PESO (kg)	*CÓDIGO DE ARRANCADOR SUGERIDO		
	HP	KW			8 (11.3)	16 (22.7)	24 (34.13)	32 (45.50)				
SUPRA6-50-3234	5	3.7	3 x 230/460	11.2 / 5.6	1300	500			88.5	AEWTP 9-13/220		
SUPRA6-100-3234	10	7.5		20.8 / 10.4	2100	1250			95	AEWTP 17-25/220		
SUPRA6-150-3234	15	11.2		31.2 / 15.8	2700	2100	700		129	AEWTP 30-40/220I		
SUPRA6-200-3234	20	15		39.4 / 19.7	3050	2620	1850		137	AEWTP 37-50/220I		
SUPRA6-250-3234	25	18.6		47.6 / 22.9		2950	2350	700	144	AEWTP 37-50/220I		

NOTA: Para una adecuada protección y arranque de los motores trifásicos se recomienda instalar un arrancador ENERWELL®
*Arrancador sugerido de acuerdo a la relación de potencias y voltajes más comunes. Por favor seleccione el arrancador adecuado de acuerdo al voltaje disponible, la corriente consumida por el motor y el tipo de arranque deseado.



QUIERO COMPRAR

Ahora tus compras a un clic de distancia, solo inicia sesión y selecciona los equipos que requieras

KIT DE BRIDAS FLEXIBLES (venta por separado)



CÓDIGO	CONEXIONES		TIPO DE CONEXIÓN	PRESIÓN MÁXIMA psi (bar)	MATERIAL DE CONSTRUCCIÓN	INCLUYE	PESO (kg)
	SUCCIÓN	DESCARGA					
SBRI-FLEXR-6	6"	6"	BRIDA PN16	232 (16)	Hierro con cámara en EPDM	2 bridas flexibles, 16 tornillos y 32 arandelas	28

NOTA: Se recomienda el uso de nuestras bridas flexibles para reducir vibraciones e incrementar la vida útil de la motobomba.

CURVAS DE OPERACIÓN

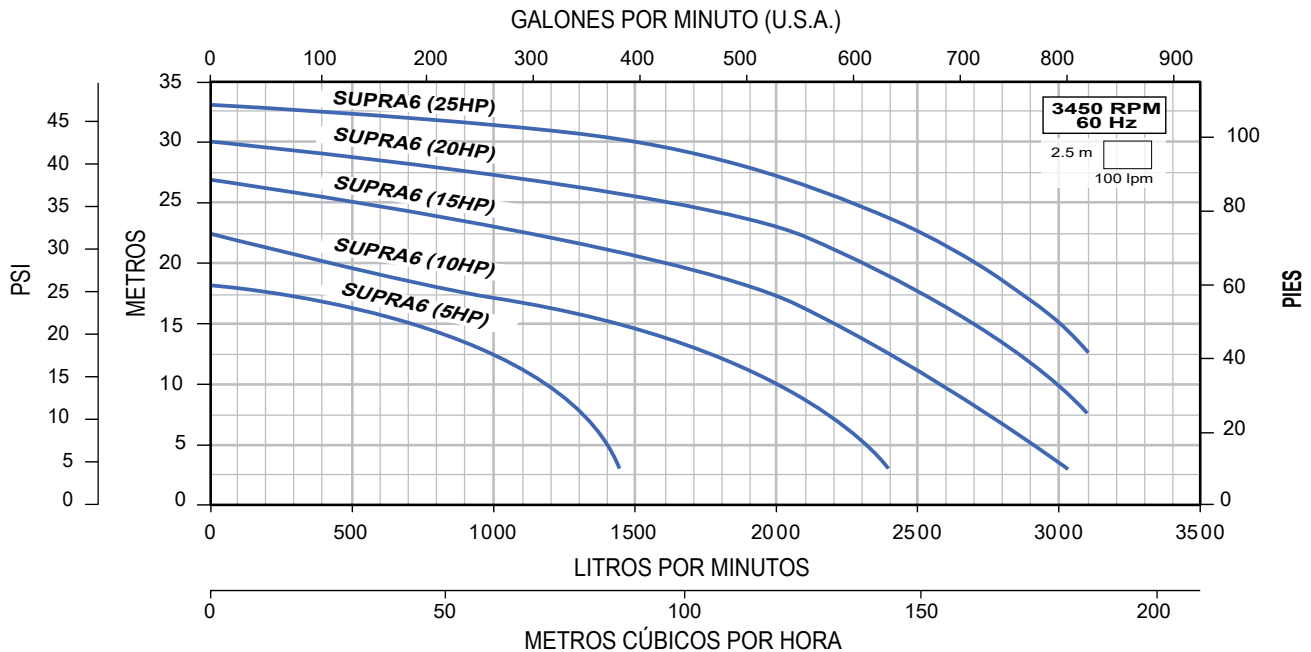

MOTOBOMBA CENTRÍFUGA MONOETAPA PARA RECIRCULACIÓN Y FILTRACIÓN DEL AGUA EN PISCINAS



Para piscinas pequeñas y desmontables

- Carcasa motor en aluminio
- Cuerpo bomba, prefiltro, impulsor, difusor, succión y descarga en tecnopolímero
- Eje de motobomba en acero inoxidable 431
- Sello mecánico de Alúmina/Grafito
- Juntas en NBR/EPDM
- Tornillería en acero inoxidable AISI304
- Bajo consumo energético
- Conexión manguera de 1.5"
- Incluye cesto filtro
- Protección: IPX5
- Motor: Tipo de motor Asíncrono. 2 polos.
- Autoaspirante a 4 m



Servicio Continuo



Silenciosa



Protección térmica Incorporada



CÓDIGO	HP	P1 (KW)	FASES X VOLTS	AMPERAJE	SUCCIÓN X DESCARGA	CARGA EN METROS (PSI)			PESO (kg)
						4 (5.7)	8 (11.3)	12 (17)	
						GASTO (LPM)			
NOX-25-1115	0.25	0.18	1 x 115	4.2	Conexión manguera 1.5" x 1.5"	118	96	45	5.1



QUIERO COMPRAR

Ahora tus compras a un clic de distancia, solo inicia sesión y selecciona los equipos que requieras

CURVA DE OPERACIÓN

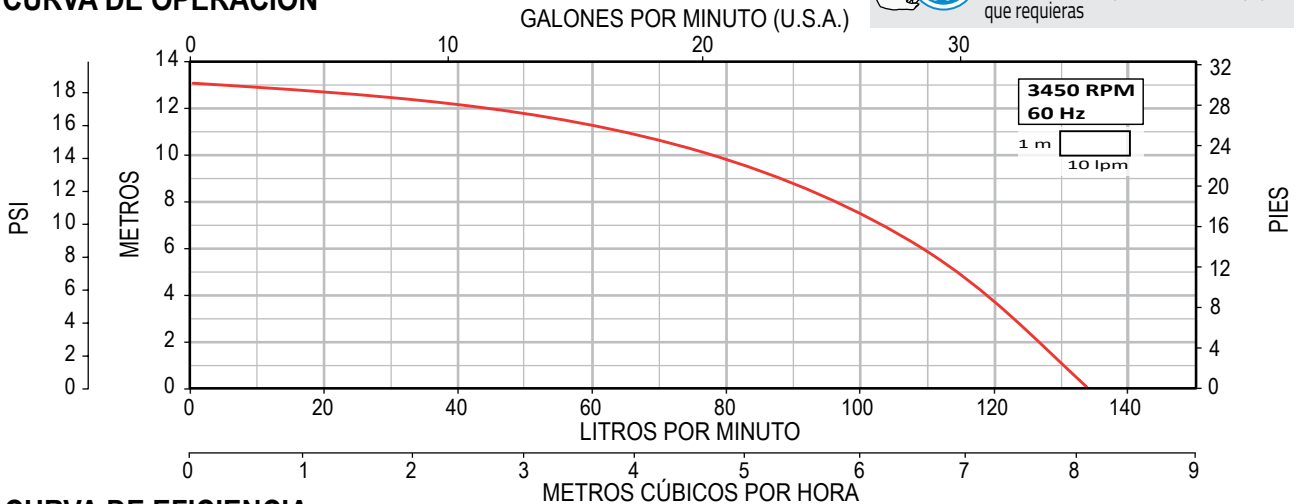

CURVA DE EFICIENCIA

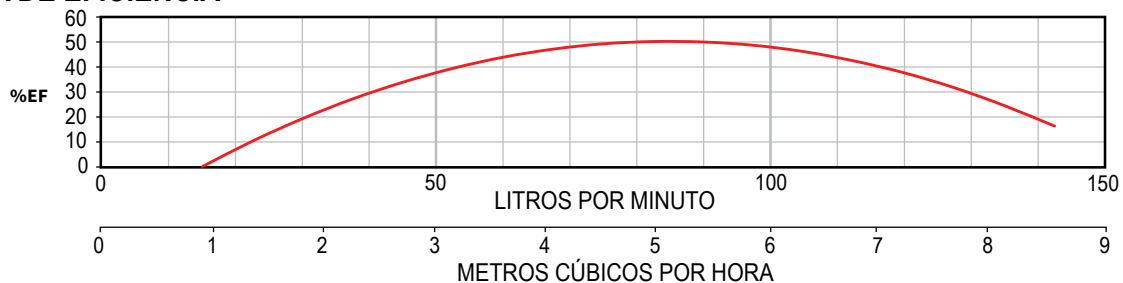



AHORRO DE ENERGÍA



Recirculación y filtración del agua para piscina, ideal en sistemas de cloración salina

- Carcasa de motor en aluminio
- Eje de motobomba en acero inoxidable 431
- Juntas en NBR/EPDM
- Sello mecánico en alúmina-grafito
- Tornillería en acero inoxidable 304
- Ahorro de energía gracias al variador de velocidad incluido
- Incluye racores para cementar y adaptadores para conexión manguera
- Cambio de velocidad a través de un botón (baja, media y alta)
- Motor cerrado con protección térmica
- Indicadores LED
- Fácil instalación



CÓDIGO	VELOCIDAD DE OPERACIÓN	P1	P2		FASES X VOLTS (V~)	AMP.	SUCCIÓN X DESCARGA	DIÁMETRO MÍNIMO PARA TUBERÍA DE SUCCIÓN	PESO (kg)
		(kW)	(HP)	(kW)					
NOXPLUS100-1230	Alta	1.1	1	0.75	1 X 230	7.6	*1.5" x 1.5" Conexión Cementar	2"	12.8
	Media	0.4	0.37	0.29		3			
	Baja	0.16	0.15	0.12		1.2			



QUIERO COMPRAR

Ahora tus compras a un clic de distancia, solo inicia sesión y selecciona los equipos que requieras

CURVA DE OPERACIÓN

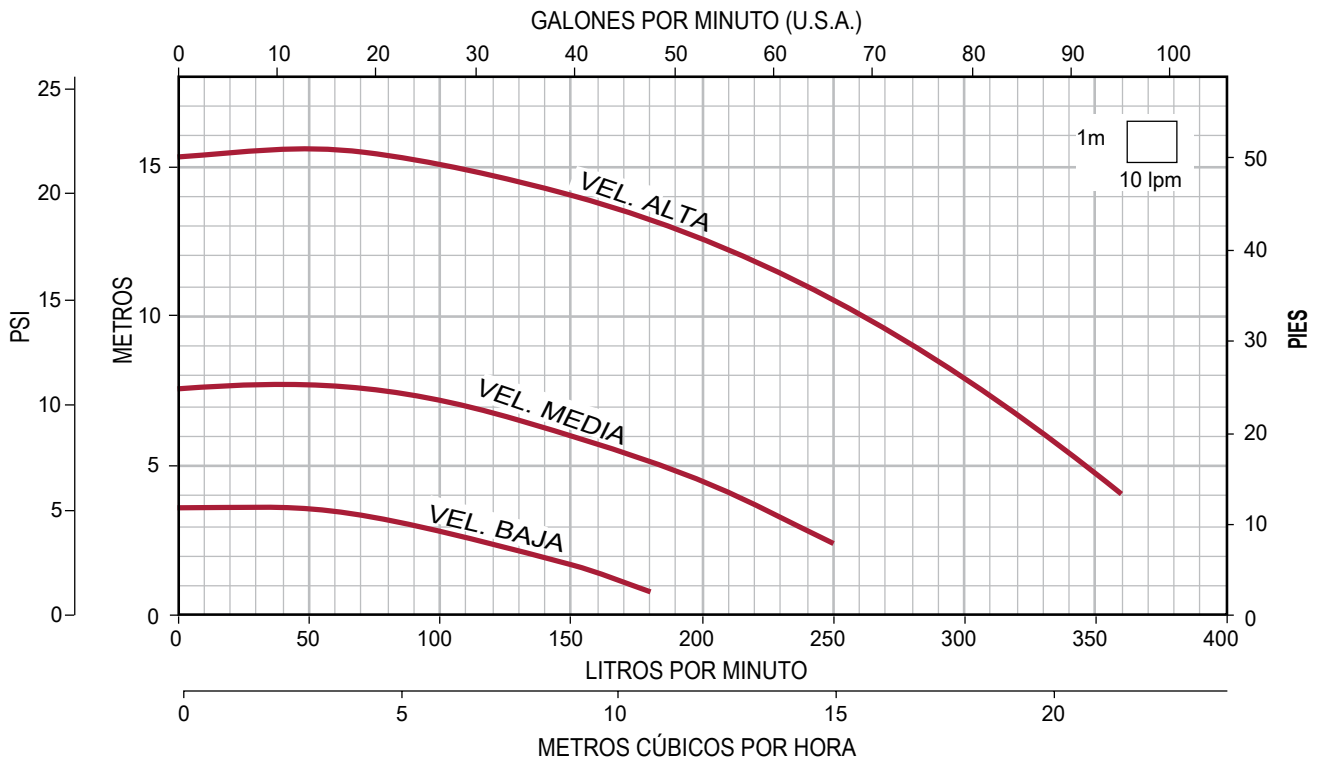

Serie SILENPLUS

BOMBA PARA PISCINA CON VARIADOR DE FRECUENCIA Y CONTROLADOR INALÁMBRICO

Muy fácil y rápida puesta en marcha. La bomba funciona de acuerdo a cada posición de la válvula selectora del filtro.

Incluye racores para cementar



Ventajas

- Mejor ahorro energético y económico
- Espea evopool Control system = mejor automatización del sistema de filtrado
- Espea evopool Filtración Plus = filtración más eficiente
- Espea evopool Backwash Plus = contralavado de alto rendimiento
- Espea evopool App = control total de la bomba con un Smartphone
- Funcionamiento ultra-silencioso - 45 dB (en filtración plus)
- Incluye 1.2 m de cable para la alimentación de voltaje
- Protección contra trabajo en seco
- Fácil instalación y programación de la bomba

Características de construcción

- Cuerpo de bomba, pie de bomba y difusor en tecnopolímero
- Impulsor en tecnopolímero
- Eje de bomba en acero inoxidable AISI420
- Sello mecánico en grafito y óxido de alúmina
- Juntas en NBR
- Tornillería en acero inoxidable AISI304
- Tapa de prefiltro en policarbonato



Servicio Continuo

Motor: Asíncrono, dos polos. Protección IPX5. Bobinado impregnado con barniz epoxi. Carcasa del motor en aluminio

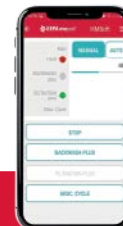

ESPA evopool App
Control total de la bomba con un Smartphone

- ✓ Con variador de frecuencia
- ✓ Ahorro de energía: Hasta un 84%



Control inalámbrico (incluido)

- Fácil de sincronizar
- Compatible con cualquier marca de filtro
- Transmite automáticamente cada posición de la válvula del filtro y activa/desactiva el ciclo de funcionamiento correspondiente de la bomba



*Llenando el formulario correspondiente

CÓDIGO	CICLO DE TRABAJO EVOPOOL	P1		P2		FASES X VOLTS	AMP.	SUCCIÓN X DESCARGA	DMS**	CARGA EN METROS (PSI)				PESO (kg)
		KW	HP	KW						5m (7.1)	10m (14.2)	15m (21.3)	18m (25.5)	
		GASTO (LPM)												
SILENPLUS1M/1115	Filtración Máxima	0.85	1	0.75	1 x 115		8	*Cementada 1.5" o 2" x 1.5" (H-H)	2"	280	185			11.8
	Filtración PLUS	0.1					1							
SILENPLUS 2M	Filtración Máxima	2.2	2	1.5	1 x 230		10	Cementar 2" x 2" (H-H)	2.5"	530	450	310	200	17.9
	Filtración PLUS	0.14					1.2							

Incluyen los siguientes racor: Para la succión: una tuerca de 2" compatible con una unión para cementar de 1.5" o una de 2".

Para la descarga: una tuerca de 1.5" y una unión para cementar de 1.5".

**DMS= Diámetro mínimo sugerido para tubería de succión.



QUIERO COMPRAR

Ahora tus compras a un clic de distancia, solo inicia sesión y selecciona los equipos que requieras

ÁREAS DE OPERACIÓN

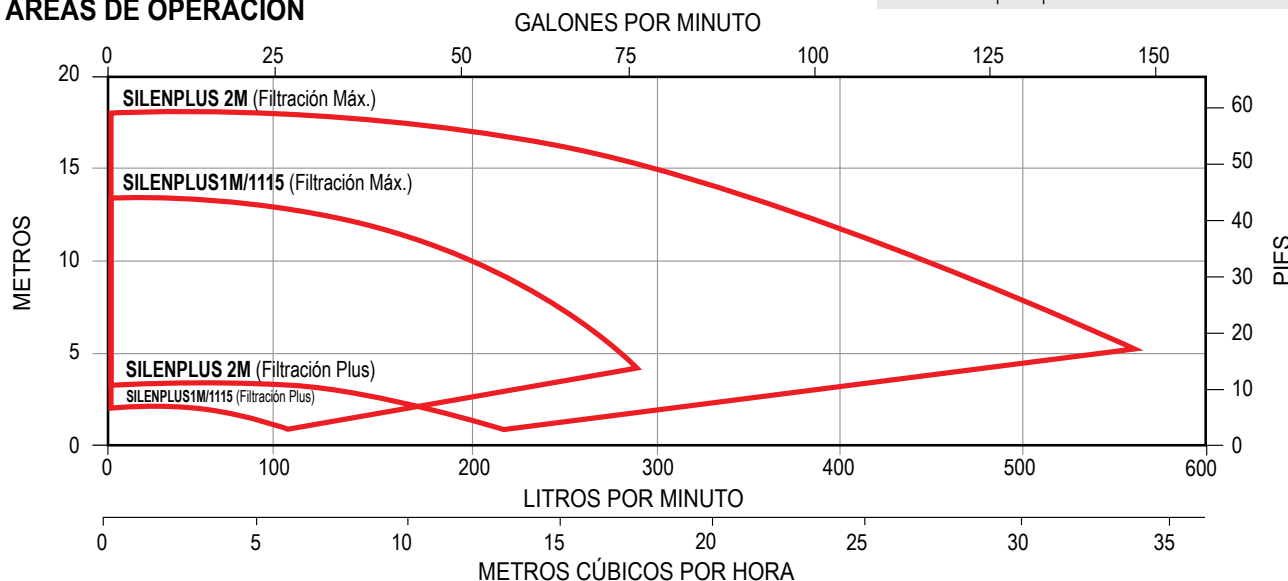



- Cuerpo de bomba, impulsor, difusor, aspiración e impulsión en polipropileno con carga de fibra de vidrio
- Sello mecánico en Alúmina-Grafito
- Carcasa de motor en aluminio
- Bobinado impregnado por barniz epoxi
- Tornillería: Acero inoxidable 304
- Tapa prefiltro: Policarbonato
- Motor: Asíncrono, dos polos
- Protección térmica incorporada

VENTAJAS:

- Capacidad de aspiración de 4 m
- Funcionamiento muy silencioso
- Eje de la bomba en acero inoxidable AISI 431
- Baleros que pueden soportar hasta 160°C
- Capacitor P2 (construcción en aluminio, antiexplosión)
- Caja de conexiones en plástico V0 (construcción en plástico antiinflamable)



Servicio Continuo



Protección IP55



CÓDIGO	HP	KW	FASES X VOLTS	AMP.	SUCCIÓN X DESCARGA	DMS*	CARGA EN METROS (PSI)					PESO (kg)
							1 (1.42)	4 (5.68)	7 (9.94)	10 (14.2)	13 (18.46)	
							GASTO (LPM)					
SILEN-I-33-115	1/3	0.25	1 x 115	4.9	Cementar 1.5" x 1.5" (H - H)	2"	171	142	106	40		8.9
SILEN-I-33-220			1 x 220	2.5								
SILEN-I-50-115	1/2	0.37	1 x 115	5.7			240	208	170	115		10.2
SILEN-I-50-220			1 x 220	3.2								
SILEN-I-100-115	1	0.75	1 x 115	7			300	262	220	170	80	10.9
SILEN-I-100-220			1 x 220	4								

*DMS= Diámetro mínimo sugerido para tubería de succión.

• Modelos solo bajo pedido



QUIERO COMPRAR

Ahora tus compras a un clic de distancia, solo inicia sesión y selecciona los equipos que requieras

CURVAS DE OPERACIÓN

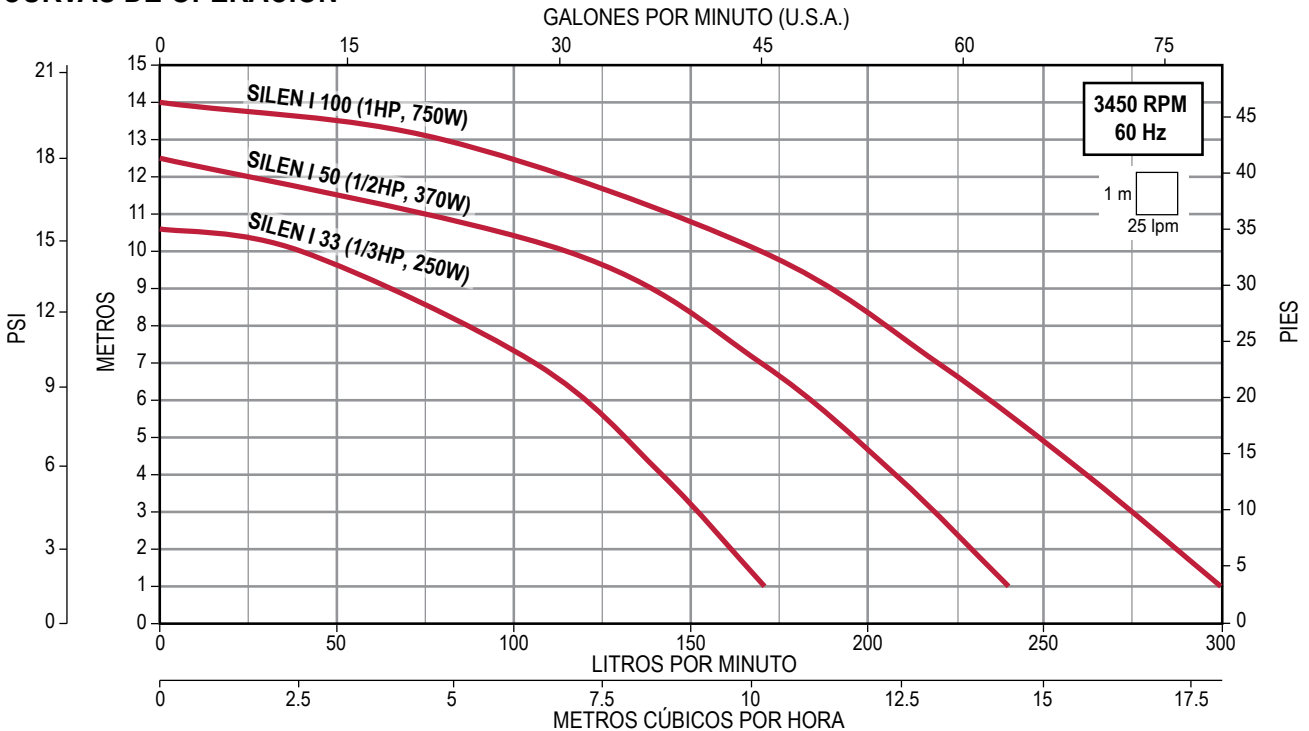



Serie SILEN-S

MOTOBOMBAS PARA RECIRCULAR EL AGUA EN PISCINAS



SILEN-S



SILEN-S2

Enerwell®
ARRANCADOR
 ARRANCADOR A TENSIÓN PLENA EN GABINETE PLÁSTICO

RANGOS DE AMPERAJE
1.6 - 32 A

AMPLIO RANGO DE POTENCIAS
1/2 - 25 HP

ENSAMBLADO EN
MÉXICO

- Cuerpo bomba, pie bomba y difusor en polipropileno con carga de fibra de vidrio
- Impulsor: en tecnopolímero Noryl® (PPO con carga de fibra de vidrio)
- Sello mecánico: en grafito y alúmina
- Carcasa motor en aluminio
- Bobinado impregnado por barniz epoxi
- Tornillería: Acero inoxidable AISI 304
- Tapa prefiltro: Policarbonato
- Diámetro mínimo sugerido para tubería de succión:
 2" (SILEN 75-S, 100-S y 150-S); 2.5" (SILEN 200-S y 300-S)
- Succión x descarga: 1.5" x 1.5" cementar (SILEN 75-S, 100-S y 150-S);
 2" x 2" cementar (SILEN 200-S y 300-S)

VENTAJAS:

- Mejor capacidad de aspiración. Muy silenciosa
- Eje de la bomba en acero inoxidable AISI 431
- Baleros que pueden soportar hasta 160°C
- Capacitor P2 (construcción en aluminio, antiexplosión)
- Caja de conexiones en plástico V0 (construcción en plástico antiinflamable)



Servicio Continuo



Protección IP55



Protección térmica Incorporada (Modelos monofásicos)



Muy silenciosa

SOLO MOTOBOMBA

SOLO ARRANCADOR

CÓDIGO	HP	KW	FASES X VOLTS	AMP.	CARGA EN METROS (PSI)					PESO (kg)	*CÓDIGO DE ARRANCADOR SUGERIDO		
					6 (8.6)	9 (12.8)	12 (17)	15 (21.3)	18 (25.6)				
					GASTO (LPM)								
SILEN75-S-1115	3/4	0.55	1 x 115	10.7	268	227	182	95		10.2	N/A		
SILEN100-S-1115	1	0.75		12.8	323	280	233	164		10.9	N/A		
SILEN100-S-1220				5.7							N/A		
SILEN150-S-1220	1.5	1.1	1 x 220	7.3	385	340	286	220	105	13.5	N/A		
SILEN200-S2-1220	2	1.5		10.5							21	N/A	
SILEN200-S2-3220				3x220/440	5.7/3.3	560	500	430	350	250		AEWTP 5.5-8/220	
SILEN300-S2-1220	3	2.2	1 x 220	12.5							N/A		
SILEN300-S2-3220					3x220/440	8.3/4.8	632	579	515	442	350	23	AEWTP 7-10/220

NOTA: Para una adecuada protección y arranque de los motores trifásicos se recomienda instalar un arrancador ENERWELL®

*Arrancador sugerido de acuerdo a la relación de potencias y voltajes más comunes. Por favor seleccione el arrancador adecuado de acuerdo al voltaje disponible, la corriente consumida por el motor y el tipo de arranque deseado.

QUIERO COMPRAR

Ahora tus compras a un clic de distancia, solo inicia sesión y selecciona los equipos que requieras

CURVAS DE OPERACIÓN

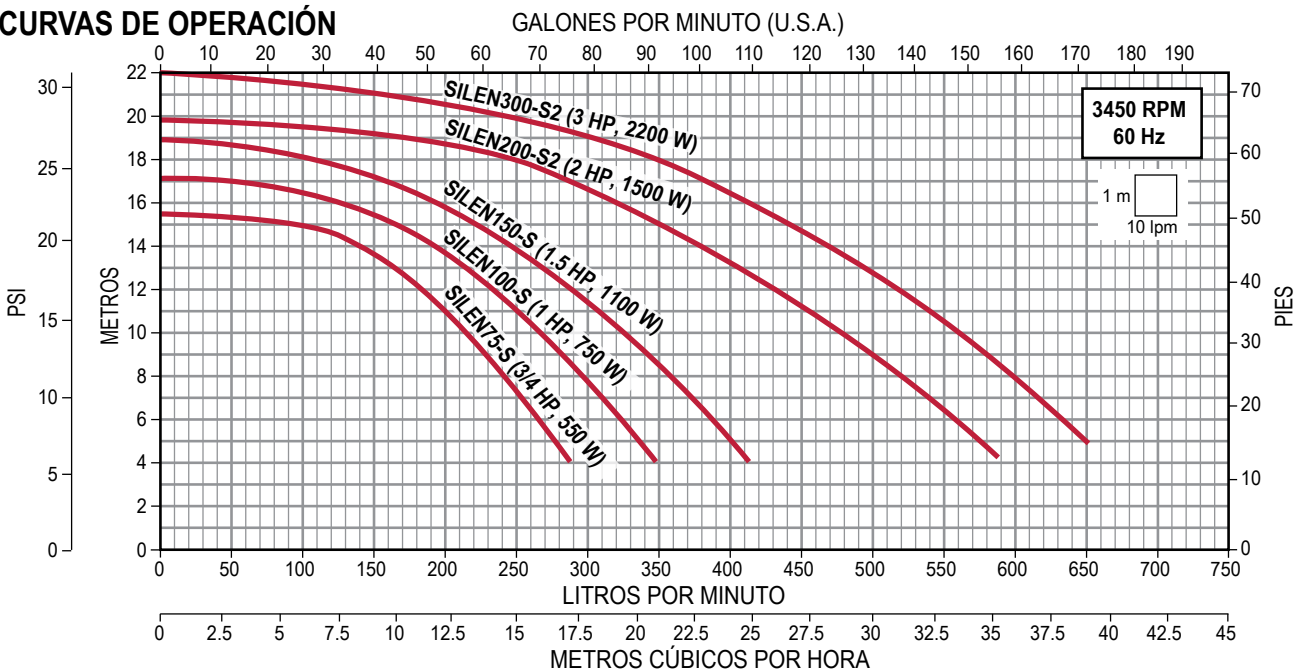

Serie **NADORSELF**

- De gran flujo (hasta 75 m³/h). Autoaspirante hasta 4 m
- Eje de acero inoxidable 420 y tornillería en acero inoxidable 304
- Cuerpo de bomba, impulsor y difusor en polipropileno con carga de fibra de vidrio
- Sello mecánico en acero inoxidable 316 con caras de alúmina y grafito
- Diámetro mínimo sugerido para tubería de succión: 3"
- Succión x descarga: 2.5" x 2.5" cementar



Descarga ajustable a 3 posiciones

Incluye accesorios para conexión en succión y descarga y válvula de retención en caucho reforzado

Enerwell®
ARRANCADOR
ARRANCADOR A TENSIÓN PLENA EN GABINETE PLÁSTICO

RANGOS DE AMPERAJE
1.6 - 18 A

AMPLIO RANGO DE POTENCIAS
0.3 - 7.5 HP

ENSAMBLADO EN **MÉXICO**



Servicio Continuo



Protección IP55



Protección térmica Incorporada

CÓDIGO	HP	KW	FASES X VOLTS	AMP.	CARGA EN METROS (PSI)						PESO (kg)
					6 (8.5)	8 (11.3)	10 (14.2)	12 (17)	14 (19.8)		
					GASTO (LPM)						
NADORSLF300/1230	3	2.2	1 x 220	15.5	1225	1050	833	600	275	26.1	
NADORSLF400/3234	4	3	3 x 220 / 440	10.2 / 5.9	1366	1216	1045	810	555	28	

*CÓDIGO DE ARRANCADOR SUGERIDO	SOLO MOTOBOMBA	SOLO ARRANCADOR
AEWTP 12-18/1220S		
AEWTP 9-13/220S		

NOTA: Para una adecuada protección y arranque de los motores trifásicos se recomienda instalar un arrancador **ENERWELL®**

*Arrancador sugerido de acuerdo a la relación de potencias y voltajes más comunes. Por favor seleccione el arrancador adecuado de acuerdo al voltaje disponible, la corriente consumida por el motor y el tipo de arranque deseado.



QUIERO COMPRAR

Ahora tus compras a un clic de distancia, solo inicia sesión y selecciona los equipos que requieras

CURVAS DE OPERACIÓN

GALONES POR MINUTO (U.S.A.)

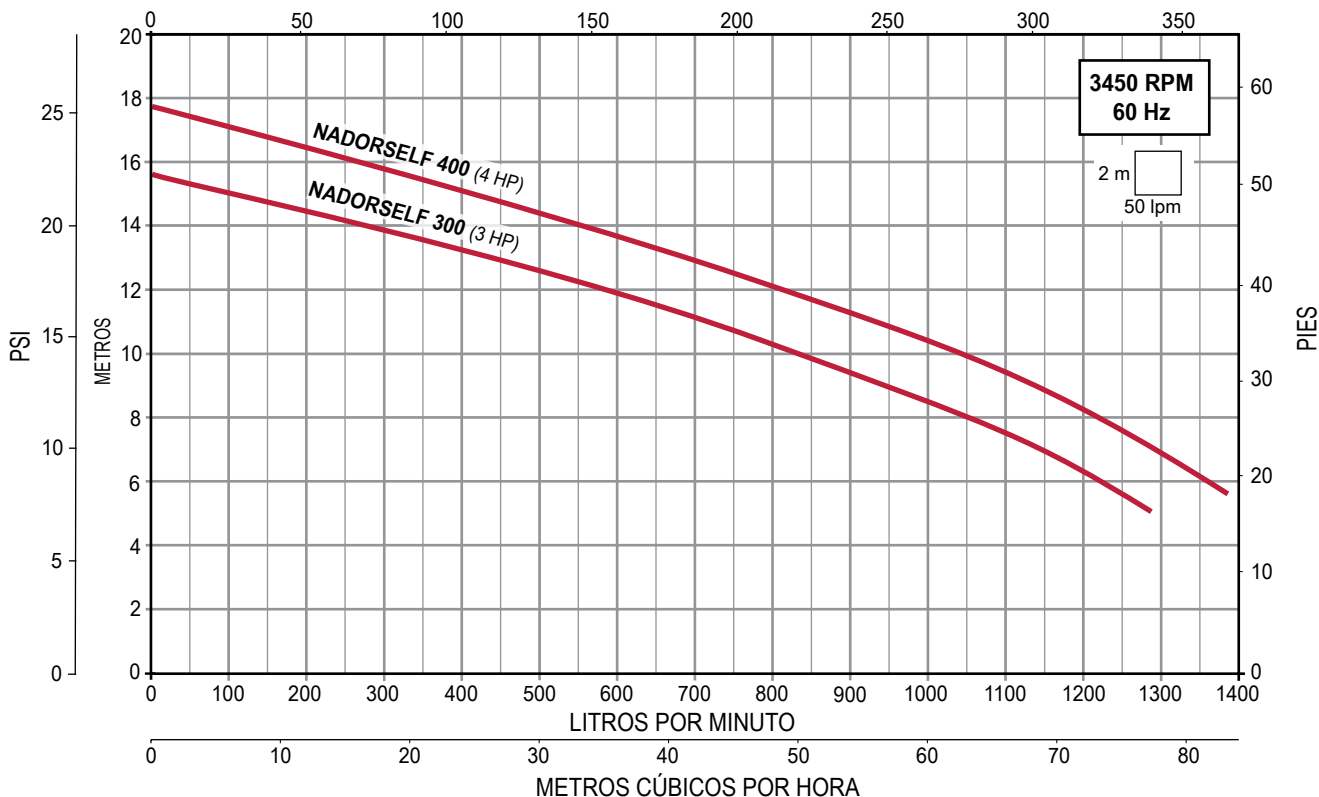

BOQUILLA PARA NADO CONTRACORRIENTE

- Diseño elegante
- Orientación y flujo de descarga regulables
- Kit completo de fácil instalación
- Incluye:
 - Boquilla de aspiración
 - Placa con boquilla con regulación de caudal
 - Pulsador neumático y regulador de entrada de aire incorporado en la placa
 - Placa capilar
 - Pasamuros para piscina de concreto



Boquilla forma redonda para concreto



CÓDIGO	DESCRIPCIÓN	TIPO DE PISCINA	Ø IMPULSIÓN mm (pulgadas)	Ø ASPIRACIÓN mm (pulgadas)	PESO (kg)
KIT NC RH	KIT boquilla nado contracorriente	Concreto	63 (2.5")	63 (2.25")	4.9

Nota: La boquilla debe ser instalada a 25 cm de profundidad respecto a la superficie del agua.



QUIERO COMPRAR

Ahora tus compras a un clic de distancia, solo inicia sesión y selecciona los equipos que requieras



Incluye racores para cementar



Enerwell
ARRANCADOR
ARRANCADOR A TENSIÓN PLENA EN GABINETE PLÁSTICO

RANGOS DE AMPERAJE
1.6 - 18 A

AMPLIO RANGO DE POTENCIAS
0.3 - 7.5 HP

ENSAMBLADO EN
MÉXICO

- Alto flujo (hasta 55 m³/h)
- Eje de acero inoxidable 420 y tornillería de acero inoxidable 304
- Cuerpo de bomba, impulsor y difusor en polipropileno con carga de fibra de vidrio
- Sello mecánico en acero inoxidable 316 con caras de grafito y esteatita
- Diámetro mínimo sugerido para tubería de succión: 2.5"
- Succión x descarga: 2" x 2" cementar

Para facilitar su instalación, el cuerpo hidráulico de la motobomba WIPER se puede colocar en 5 posiciones diferentes



Servicio Continuo



Protección térmica Incorporada (Modelos monofásicos)



Protección IP55

SOLO MOTOBOMBA SOLO ARRANCADOR

CÓDIGO	HP	KW	FASES X VOLTS	AMP.	CARGA EN METROS (PSI)				PESO (kg)	*CÓDIGO DE ARRANCADOR SUGERIDO	SOLO MOTOBOMBA	SOLO ARRANCADOR
					6 (8.5)	9 (12.7)	12 (17)	15 (21.3)				
					GASTO (LPM)							
WIPER3 200/1230	2	1.5	1 x 220	9.5	640	525	385	150	17	AEWTP 9-13/1220S		
WIPER3 300/3234	3	2.2	3 x 220 / 440	6.6 / 3.8	850	705	530	230	18.8	AEWTP 5.5-8/220S		

NOTA: Para una adecuada protección y arranque de los motores trifásicos se recomienda instalar un arrancador ENERWELL®

*Arrancador sugerido de acuerdo a la relación de potencias y voltajes más comunes. Por favor seleccione el arrancador adecuado de acuerdo al voltaje disponible, la corriente consumida por el motor y el tipo de arranque deseado. También esta a su disposición el soplador BULLE y la resistencia para calentamiento CALORE en pagina 24 y 25 de esta sección.



QUIERO COMPRAR

Ahora tus compras a un clic de distancia, solo inicia sesión y selecciona los equipos que requieras

CURVAS DE OPERACIÓN

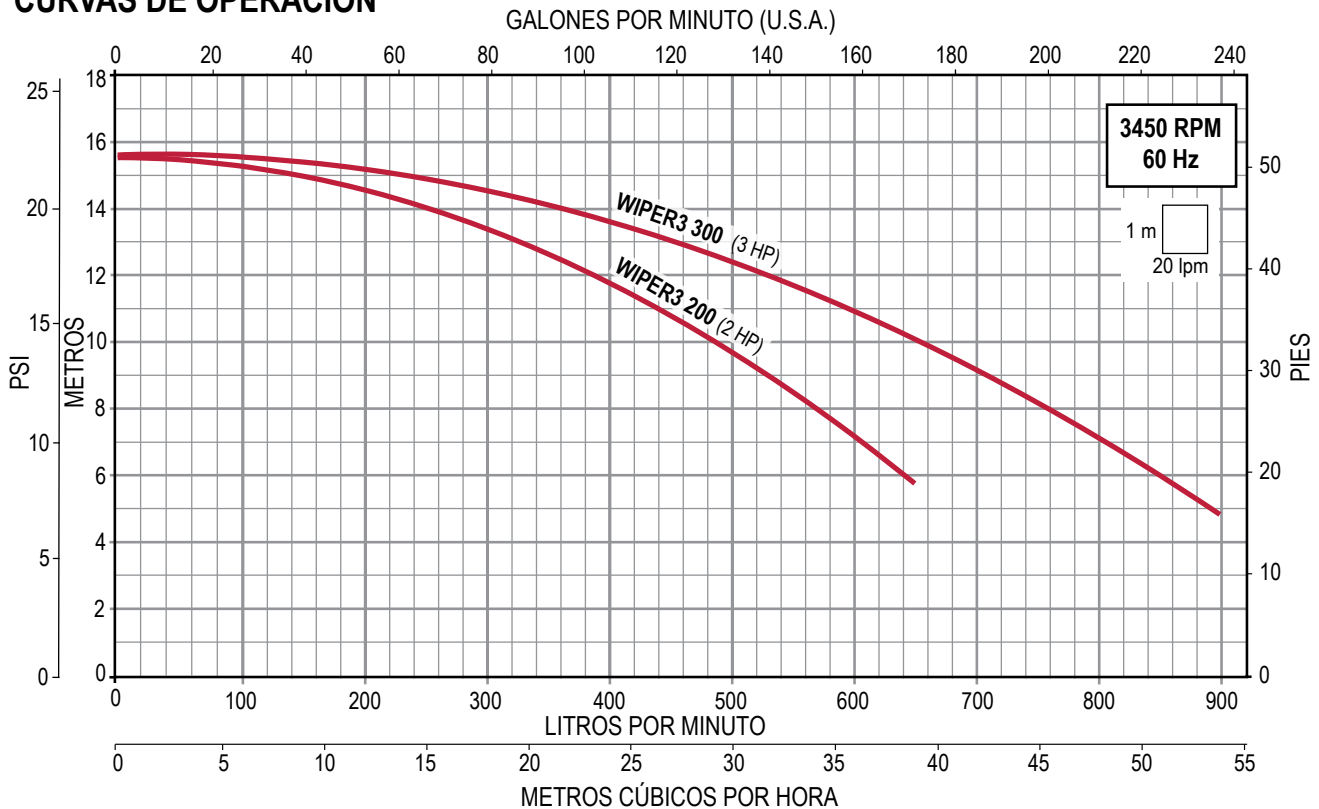

- Alta seguridad: aislamiento total superior a 1800 volts
- Higiene: Cuerpo de bomba con diseño de vaciado total para evitar líquido residual
- Cuerpo de bomba, impulsor y difusor en polipropileno con carga de fibra de vidrio
- Sello mecánico en acero inoxidable con caras de carbón y cerámica
- Soporte de motobomba de material anticorrosivo (VENUS10F con sólida base de aluminio)



Servicio Continuo



Protección IP55



Protección térmica Incorporada



Incluye dos racores rectos de 1.5" y una TEE en 1" para cementar



Incluye interruptor neumático y 1.5 m de cable tomacorriente con clavija



CÓDIGO	HP	KW	FASES X VOLTS	AMP.	SUCCIÓN X DESCARGA	CARGA EN METROS (PSI)					PESO (kg)		
						1 (1.4)	3 (4.2)	5 (7.1)	8 (11.3)	12 (17)			
VENUS10	1	0.75	1x115	5.6	Cementar 1.5" x 1.5" (H-H)	318	278	228	125		5		
VENUS10F				5.1		328	285	229	94	6.5			
VENUS15				6.8		350	310	261	170			7.5	
VENUS20				10.1		438	395	345	254				91
VENUS25N				11				400	328			208	10.8

También esta a su disposición el soplador **BULLE** y la resistencia para calentamiento **CALORE** en pagina 24 y 25 de esta sección.



QUIERO COMPRAR

Ahora tus compras a un clic de distancia, solo inicia sesión y selecciona los equipos que requieras

CURVAS DE OPERACIÓN

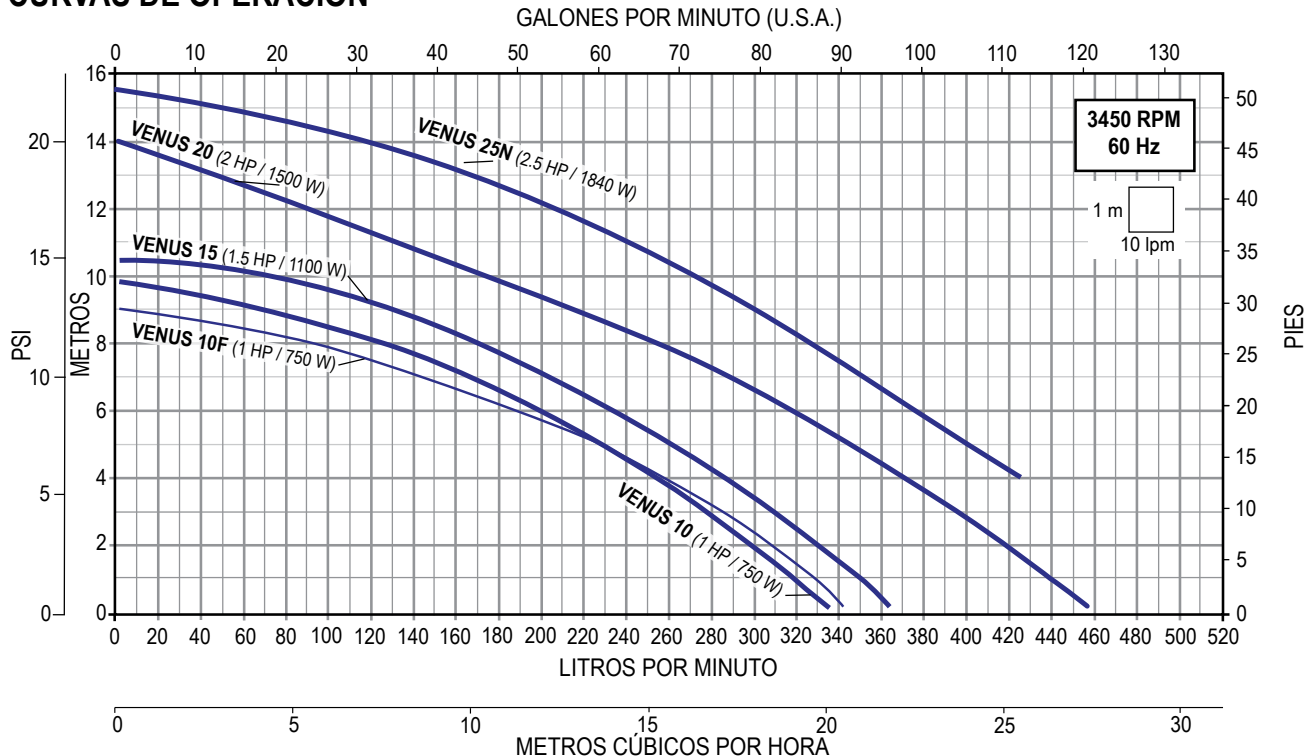

AQUA PAK®

Serie NOVA

MOTOBOMBA PARA HIDROMASAJE Y SPA



Bombas centrífugas monoetapas, con aspiración central, diseñadas para la recirculación de agua en su piscina y en sistemas de hidromasaje y spas

- Cuerpo de la bomba, impulsor y difusor en polipropileno con carga de fibra de vidrio
- Sello mecánico en acero inoxidable con caras de carbón-cerámica
- Eje de motor en acero inoxidable AISI 420
- Tornillería en acero inoxidable AISI 304
- O-rings en NBR, para resistir su operación con aguas ligeramente agresivas
- Carcasa del motor en aluminio



Incluye racores para cementar



Servicio Continuo



Protección IP55



Protección térmica Incorporada

SOLO MOTOBOMBA

SOLO ARRANCADOR

CÓDIGO	POTENCIA		FASES X VOLTS	AMP.	FRECUENCIA (Hz)	SUCCIÓN X DESCARGA	DMS*	CARGA EN METROS (PSI)				PESO (kg)	*CÓDIGO DE ARRANCADOR SUGERIDO		
	HP	KW						9 (12.8)	11 (15.6)	13 (18.4)	15 (21.3)				
NOVA25-1230	2.5	1.8	1 x 230	8	60	Cementar 2" x 2" (H - H)	2.5"	610	500	300		13.8	AEWTP 7-10/1220S		
NOVA30-1230	3	2.2		10					650	550	370	15.6	AEWTP 9-13/1220S		

*DMS= Diámetro mínimo sugerido para tubería de succión.

NOTA: Para una adecuada protección y arranque de los motores trifásicos se recomienda instalar un arrancador ENERWELL®

*Arrancador sugerido de acuerdo a la relación de potencias y voltajes más comunes. Por favor seleccione el arrancador adecuado de acuerdo al voltaje disponible, la corriente consumida por el motor y el tipo de arranque deseado.

También esta a su disposición el soplador BULLE y la resistencia para calentamiento CALORE en pagina 24 y 25 de esta sección.



QUIERO COMPRAR

Ahora tus compras a un clic de distancia, solo inicia sesión y selecciona los equipos que requieras

CURVAS DE OPERACIÓN

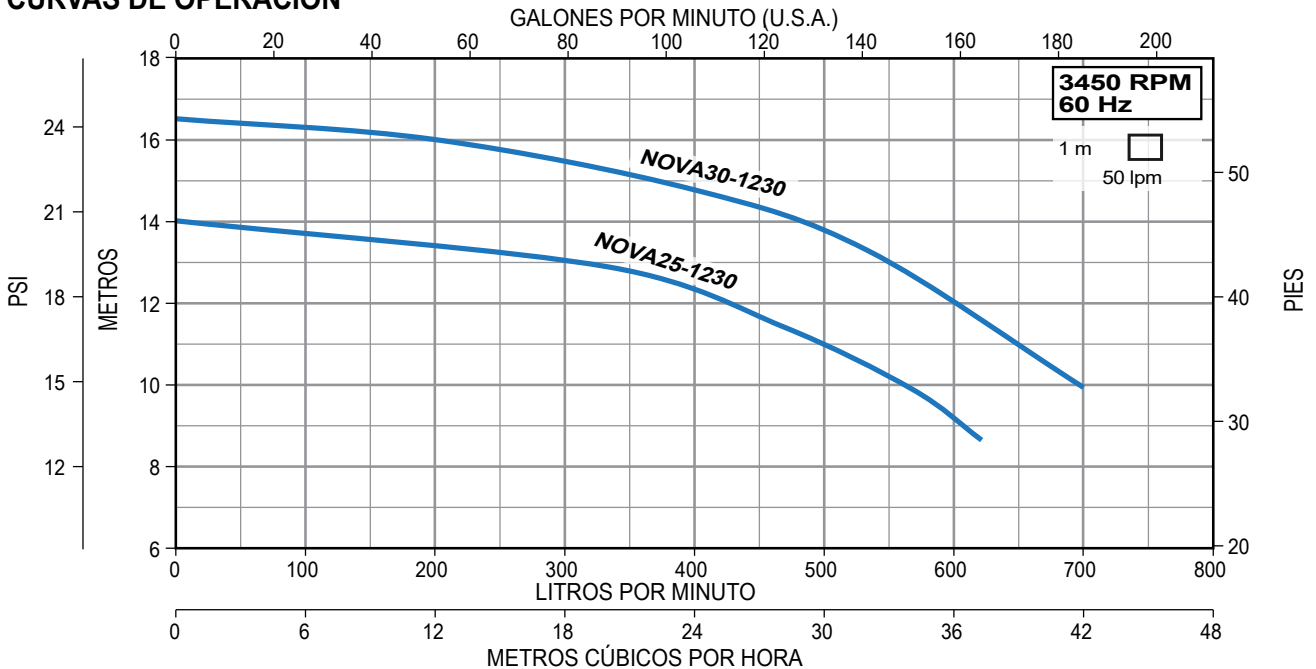

- Ensamblado en México
- Gabinete plástico IP65 ensamblado con tapa transparente, fabricado con plástico retardante de flama y resistente contra los rayos UV
- Incluye: Contactor, switch neumático, relevador de sobrecarga, lámpara LED y selector ENERWELL®
- Dos modos de funcionamiento:
 - Manual: El arranque y paro se realiza al colocar el selector en M o F
 - Automático: El arranque y paro se realiza mediante un pulso de aire a través del switch neumático
- Modelos monofásicos y trifásicos con rangos de protección desde 1.6 A hasta 18 A para aplicaciones en 220 Vca
- Protección contra sobrecarga
- Preparado con 6 perforaciones (4 lineales y 2 posteriores) retroqueladas (Knockout) para instalar de manera rápida las glándulas de entrada y salida de cables
- Incluye soporte en relevador de sobrecarga para incrementar la resistencia mecánica al conectar la carga
- Totalmente ensamblado y cableado, listo para utilizarse
- Diseño de montaje en pared sin necesidad de abrir o afectar el grado de protección del arrancador



SWITCH NEUMÁTICO INTEGRADO

Certificación



CÓDIGO	FASES X VOLTS (Vca)	RANGO DE PROTECCIÓN DE SOBRECARGA (Amperes)	RANGO TÍPICO EN POTENCIA (HP)		PESO (KG)
			MÍNIMO	MÁXIMO	
AEWTP1.6-2.5/1220S	1 x 220	1.6 - 2.5	0.3	0.5	1.3
AEWTP 2.5-4/1220S		2.5 - 4	0.5	1	
AEWTP 4-6/1220S		4 - 6	1	1.5	
AEWTP 5.5-8/1220S		5.5 - 8	1.5	2	
AEWTP 7-10/1220S		7 - 10	2	3	
AEWTP 9-13/1220S		9 - 13	3	4	
AEWTP 12-18/1220S		12 - 18	4	5	
AEWTP 1.6-2.5/220S	3 x 220	1.6 - 2.5	1	1.5	
AEWTP 2.5-4/220S		2.5 - 4	1.5	2	
AEWTP 4-6/220S		4 - 6		4	
AEWTP 5.5-8/220S		5.5 - 8	2	3	
AEWTP 7-10/220S		7 - 10	3	4	
AEWTP 9-13/220S		9 - 13	4	5.5	
AEWTP 12-18/220S		12 - 18	7.5	7.5	



NOTA IMPORTANTE: Para una correcta selección del arrancador, asegúrese que los rangos de corriente (A) en factor nominal del motor a utilizar estén dentro de los rangos soportados por el arrancador y que el voltaje (V) sea el mismo, NO utilice potencia (HP) como una referencia final.



QUIERO COMPRAR

Ahora tus compras a un clic de distancia, solo inicia sesión y selecciona los equipos que requieras

MANGUERA FLEXIBLE (venta por separado)

CÓDIGO	DIÁMETRO NOMINAL	UNIDAD DE MEDIDA
MANG-SPA-1/8"	1/8"	metros



BOTÓN PULSADOR (venta por separado)

CÓDIGO	DESCRIPCIÓN
R-KIT-NC-BOTON	Botón pulsador para switch neumático

AQUA PAK®

Serie **BULLE**

SOPLADOR PARA HIDROMASAJE Y SPA

- Cuerpo y soporte reforzado en plástico ABS
- Impulsor en aluminio
- Tornillería en acero inoxidable AISI304
- Asíncrono, dos polos
- 1.5 m de cable tomacorriente con clavija



Servicio Continuo



Protección IP44



Protección térmica Incorporada

NOM



CÓDIGO	POTENCIA		FASES X VOLTS	AMP.	DESCARGA (CEMENTAR)	VOLUMEN DE AIRE (m³/min)	*CANTIDAD DE BOQUILLAS	PESO (kg)
	HP	W						
BULLE400-1127	0.5	400	1 x 127	4.3	1" (hembra)	1.5	6 - 12	2.8

*El cálculo de boquillas está considerando una instalación estándar y una correcta selección de la motobomba de recirculación.



QUIERO COMPRAR

Ahora tus compras a un clic de distancia, solo inicia sesión y selecciona los equipos que requieras

CALORE está diseñado para calentar el agua en tinas de hidromasaje y spa, es muy sencillo de utilizar, silencioso y seguro de operar

- Fácil instalación
- Encendido automático por presión
- Paro automático por temperatura
- Trabajo continuo
- Incluye adaptadores de conexión
- LED indicador de funcionamiento
- 1.5 m de cable tomacorriente con clavija



CÓDIGO	POTENCIA		FASES X VOLTS	AMP.	CONEXIONES (CEMENTAR)	CAPACIDAD DE TINA RECOMENDADA (l/gal)	FLUJO DE ENTRADA RECOMENDADO (lpm/gpm)	PESO (kg)
	HP	W						
CALORE1000-1127	1.3	1000	1 x 127	8.7	1.5" x 1.5" (H - H)	200 / 52.8	250 / 66	1.2



QUIERO COMPRAR

Ahora tus compras a un clic de distancia, solo inicia sesión y selecciona los equipos que requieras

- Reloj de manecillas
- Hasta 3 ciclos programables
- Incluye 3 pines ON y 3 pines OFF para la programación
- LED indicador de encendido
- Gabinete plástico libre de corrosión y resistente al polvo
- Tapa con ventana para fácil visualización
- Cerradura para candado (no incluido)
- Todas las conexiones son realizadas dentro del mismo gabinete
- Cuenta con protecciones plásticas flexibles en la entrada y salida de conexiones
- Cubierta transparente plástica para proteger contra contactos involuntarios
- Ligero, confiable, seguro y fácil de instalar

**VOLTAJE
DUAL**



**Incluye batería
de respaldo de
hasta 80 horas**
(considerando la batería
completamente cargada)



CÓDIGO	VOLTAJE DE OPERACIÓN (Vca)	AMPERAJE MÁX. CON CARGAS			TIEMPO MÍN. AJUSTABLE (min)	INTERVALO MÍN. AJUSTABLE (min)	PESO (g)
		INDUCTIVAS	INCANDESCENTES	RESISTIVAS			
KROSS-TM-VD-12A-G	110 ó 230	12	25	30	15	30	480



QUIERO COMPRAR

Ahora tus compras a un clic de distancia, solo inicia sesión y selecciona los equipos que requieras



Serie **Baby**

- Cada modelo incluye 4 boquillas intercambiables para ofrecer diferentes diseños de chorro
- Ligera y fácil de instalar
- Bajos costos de operación
- Cuenta con 6 m de cable tomacorriente con clavija
- Eje de la bomba construido en cerámica
- Motor asíncrono.



Compacta



Silenciosa



Servicio Continuo



Protección IP68

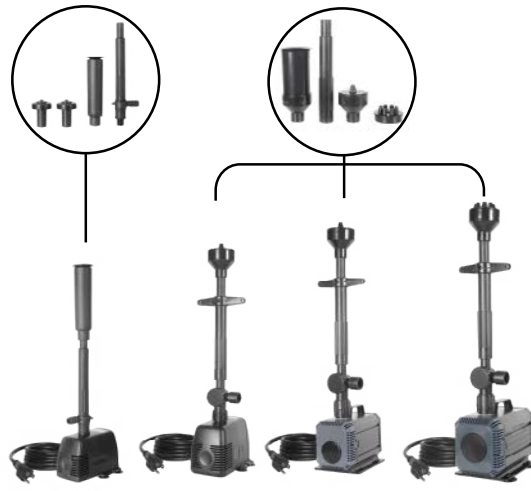

BABY 8

BABY 18

BABY 30

BABY 55



CÓDIGO	WATTS	FASES X VOLTS	CARGA MÁXIMA (m)	GASTO MÁXIMO (lph)	PESO (kg)
BABY8	16	1 x 127	1.3	800	1.4
BABY18	40		2.5	1,800	2.3
BABY30	85		3.5	3,000	2.7
BABY55	150		5	5,500	3.9



QUIERO COMPRAR

Ahora tus compras a un clic de distancia, solo inicia sesión y selecciona los equipos que requieras

CURVAS DE OPERACIÓN

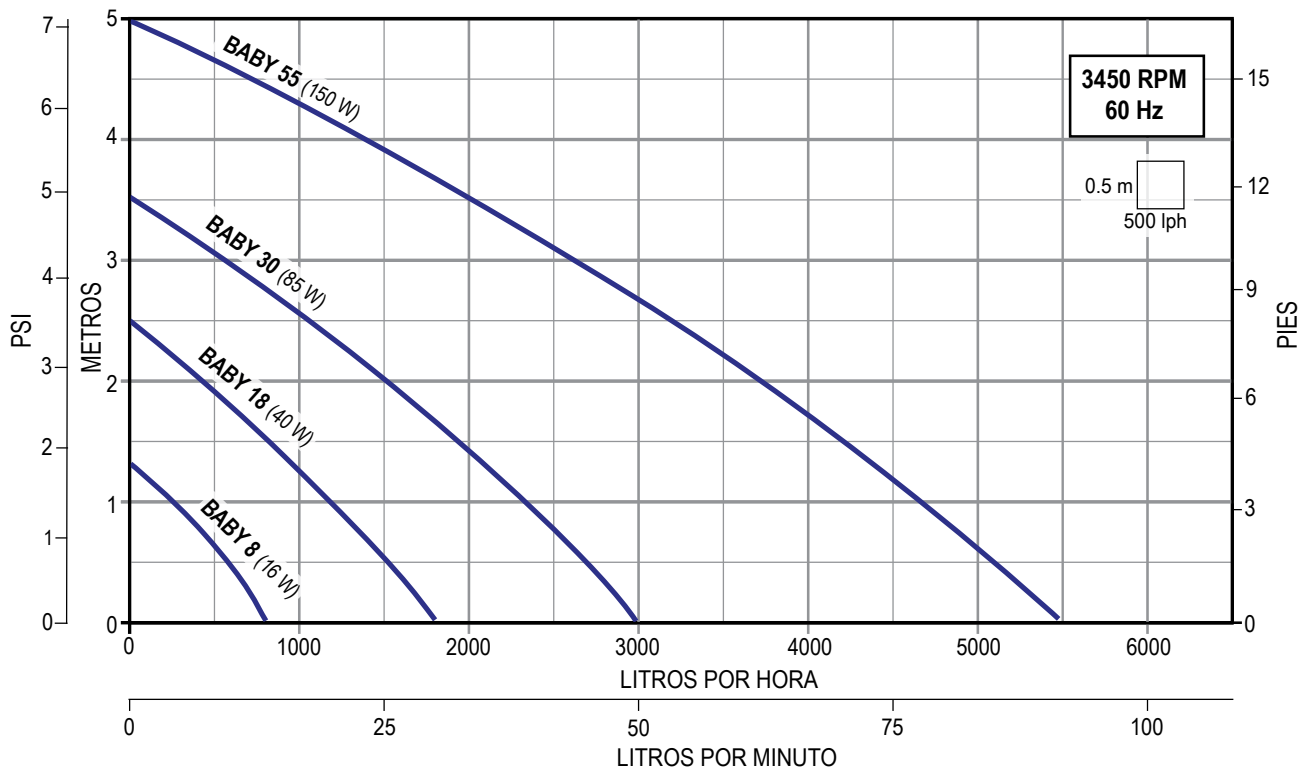

NUEVO



BOMBAS DE CALOR MONOFÁSICAS PARA PISCINA

Serie **EKX**
TRUE INVERTER



Las bombas de calor EKX ofrecen calefacción, refrigeración y agua caliente con alta eficiencia y bajo consumo. Una solución sostenible para el confort todo el año.



Tecnología Booster: Ajusta la velocidad del compresor y del ventilador según la demanda de calor o frío



Refrigerante ecológico R-32



Compresor con doble mecanismo: Permite un arranque más suave y mayor estabilidad



TRUE CONNECT WIFI



EK14X-M2-INVERTER

EK71X-M2-INVERTER

EK145X-M2-INVERTER



Smart Life

¡Controla desde tu dispositivo!



En el compresor



En mano de obra y refacciones

CÓDIGO	BTU	FASES x VOLTS	CORRIENTE MÁXIMA DE ENTRADA (A)	Δ C.O.P.	FLUJO DE CIRCULACIÓN DE AGUA (lpm)	DECIBELES (dB)	SUCCIÓN x DESCARGA (Pulgadas)	PESO (kg)
EK14X-M2-INVERTER	14,000		4.7	10.4 ~ 5.6	15 ~ 31	38 ~ 44	1" x 1" (Cementar)	23.2
EK26X-M2-INVERTER	26,000		7.3	15.8 ~ 6.8	20 ~ 42	39 ~ 49		33
EK32X-M2-INVERTER	32,000		8.3	15.8 ~ 6.8	30 ~ 58	40 ~ 52		43
EK44X-M2-INVERTER	44,000	1 x 230	10.2	16 ~ 6.8	35 ~ 75	42 ~ 53		43.1
EK58X-M2-INVERTER	58,000		12	15.8 ~ 6.8	40 ~ 92	43 ~ 55	1.5" x 1.5" (Cementar)	54
EK71X-M2-INVERTER	71,000		14.7	15.8 ~ 6.8	50 ~ 108	45 ~ 56		58
EK95X-M2-INVERTER	95,000		20.4	15.8 ~ 6.8	70 ~ 150	47 ~ 58		81.9
EK119X-M2-INVERTER	119,000		30	15.8 ~ 6.8	90 ~ 200	49 ~ 59		70.3
EK145X-M2-INVERTER	145,000		40	17.02 ~ 5.64	100 ~ 320	55 ~ 65	2" x 2" (Cementar)	150

Los datos anteriores están sujetos a modificaciones sin previo aviso.
Δ C.O.P. = Coeficiente de desempeño.



QUIERO COMPRAR

Ahora tus compras a un clic de distancia, solo inicia sesión y selecciona los equipos que requieras

NUEVO



**BOMBAS DE CALOR TRIFÁSICAS
PARA PISCINA**

Serie **EKX**
TRUE INVERTER

FRÍO
CALOR



Las bombas de calor EKX ofrecen calefacción, refrigeración y agua caliente con alta eficiencia y bajo consumo. Una solución sostenible para el confort todo el año.



Intercambiador de titanio resistente a la corrosión



Tecnología Booster: Ajusta la velocidad del compresor y del ventilador según la demanda de calor o frío



Refrigerante ecológico R-32



Compresor con doble mecanismo tipo scroll



TRUE CONNECT WIFI



EK238X-T2-INVERTER

EK351X-T2-INVERTER

EK464X-T2-INVERTER



¡Controla desde tu dispositivo!

Smart Life



Manómetro para medir la alta presión del gas refrigerante



En el compresor



En mano de obra y refacciones

CÓDIGO	BTU	FASES x VOLTS	CORRIENTE MÁXIMA DE ENTRADA (A)	Δ C.O.P.	FLUJO DE CIRCULACIÓN DE AGUA (lpm)	DECIBELES (dB)	SUCCIÓN x DESCARGA (Pulgadas)	PESO (kg)
• EK238X-T2-INVERTER	238,000		26	16.11 ~ 6.98	333	≤ 59		280
• EK351X-T2-INVERTER	351,000	3 X 460	38	16.09 ~ 6.96	500	≤ 62	3" X 3" (Cementar)	420
• EK464X-T2-INVERTER	464,000		54	16.15 ~ 6.99	667	≤ 65		750

• Modelos solo bajo pedido

Los datos anteriores están sujetos a modificaciones sin previo aviso.
 Δ C.O.P. = Coeficiente de desempeño.



QUIERO COMPRAR

Ahora tus compras a un clic de distancia, solo inicia sesión y selecciona los equipos que requieras



Serie **EKRC**

- Función SPA (hasta 40°C)
- Display LCD
- Fácil instalación y uso
- Refrigerante ecológico R-410A
- Compresor rotativo más silencioso y eficiente
- Robusto intercambiador de calor construido en titanio
- Evaporador que permite lograr una mayor área de captación de calor
- Ventilador con reducción de velocidad
- Ventilador de alta velocidad de rotación y menor potencia con diseño de aspas ligeras
- Incluye cable de alimentación de 1.5 m (con clavija solo modelo en 127 V~)

 Muy silenciosa



En el compresor



En mano de obra y refacciones

CÓDIGO	BTU	FASES x VOLTS	CORRIENTE COMPRESOR RLA / LRA	Δ C.O.P.	FLUJO DE CIRCULACIÓN DE AGUA (LPM)	DECIBELES (dB)	SUCCIÓN x DESCARGA (Pulgadas)	PESO (kg)
EKRC-13SPA/1127	13,000	1 x 127	6.3 A / 39 A	5.7	22.7 - 56.8	44 dB	1 x 1 (Rosca macho)	18.1

Los datos anteriores están sujetos a modificaciones sin previo aviso.
 Δ C.O.P. = Coeficiente de desempeño.

RLA: Amperaje de carga nominal (motor en marcha) es la corriente consumida normalmente cuando el equipo se encuentra en operación después del arranque.

LRA: Amperaje de rotor bloqueado (arranque de motor) es la corriente consumida en el arranque del compresor, esta etapa dura unos instantes.

QUIERO COMPRAR
 Ahora tus compras a un clic de distancia, solo inicia sesión y selecciona los equipos que requieras

Serie **eco-Kal**

- Ahorro de energía (el calor proviene del aire no de la electricidad)
- Alta eficiencia (más calor por menos dinero)
- Larga vida (componentes de la más alta calidad)
- Alta tecnología (diseño innovador)
- No requiere cuarto de máquinas
- Intercambiador de titanio
- Muy silenciosa gracias al ventilador de baja velocidad y al excelente diseño del compresor (56 decibeles)
- Panel de control muy sencillo de ajustar y con bloqueo de seguridad
- Refrigerante ecológico: R410A
- Función: CALOR CONTINUO
- Protecciones contra:
 - Alta y baja presión del refrigerante



Ahora con:
 ✓ Control integrado para calentador solar
 ✓ Automatización básica a través de un interruptor inalámbrico

Los 2 primeros años la garantía cubre material y mano de obra. Los 3 años restantes solo incluyen material.

CÓDIGO	BTU	FASES x VOLTS	CORRIENTE NOMINAL MCA / MOP	Δ C.O.P.	FLUJO DE CIRCULACIÓN DE AGUA (LPM)	DECIBELES (dB)	SUCCIÓN x DESCARGA (Pulgadas)	PESO (kg)
EKN 110/1230-C	110,000	1 x 230	37 / 50	6.4	76 - 265	56	Cementar 2 x 2 (H-H)	99
EKN 120/1230-C	120,000			6.3				
EKN 136/1230-C	136,000			6				
* EKN 120/1230-FC	120,000		40 / 50	6.1				101

* Modelo con terminación "FC" también pueden enfriar el agua, disponible sobre pedido.

Δ C.O.P. = Coeficiente de desempeño.

MCA: Amperaje máximo del circuito, se utiliza para seleccionar el cableado y así garantizar que no se sobrecaliente en condiciones de operación normal.

MOP: Máxima protección contra sobrecorriente, es la capacidad (amperaje) del interruptor termomagnético sugerido para la protección adecuada del equipo (no incluido, favor de cotizar por separado).

Favor de consultar con el Departamento de Ventas para conocer precios y tiempo de entrega aproximado.



QUIERO COMPRAR

Ahora tus compras a un clic de distancia, solo inicia sesión y selecciona los equipos que requieras

- Alta resistencia y muy confiable
- Fabricados en termoplásticos ABS
- Sistema de fijación y cierre para la tapa superior con la función antibloqueo
- Manómetro y válvula liberadora de presión incluidos en la tapa superior
- El cartucho interno cuenta con un núcleo filtrante de alta calidad muy resistente
- Filtración de partículas hasta de 30 micras
- Conexiones roscadas de 1 1/2"
- Tapón de drenado de 1 1/2" de fácil acceso
- Máxima temperatura de operación de 46°C



CÓDIGO	DESCRIPCIÓN	ÁREA DE FILTRADO m ²	DIÁMETRO DE LA TUBERÍA	CAUDAL NOMINAL gpm (m ³ /h)	MÁXIMA PRESIÓN DE TRABAJO PSI (bar)	PESO (kg)
012-014-A-001	Filtro para piscina tipo cartucho para 25 GPM	2.32	1 1/2"	25 (5.6)	50 (3.5)	4.4
012-014-A-002	Filtro para piscina tipo cartucho para 35 GPM	3.34		35 (7.9)		5.3
012-014-A-003	Filtro para piscina tipo cartucho para 50 GPM	4.64		50 (11.3)		6.3
012-014-A-004	Filtro para piscina tipo cartucho para 70 GPM	6.5		70 (16)		7.2
012-014-D-001	Cartucho de reemplazo para filtro 25 GPM					0.7
012-014-D-002	Cartucho de reemplazo para filtro 35 GPM					1
012-014-D-003	Cartucho de reemplazo para filtro 50 GPM					1.2
012-014-D-004	Cartucho de reemplazo para filtro 70 GPM					1.4



QUIERO COMPRAR

Ahora tus compras a un clic de distancia, solo inicia sesión y selecciona los equipos que requieras



FILTROS DE ARENA CONSTRUIDOS EN PLÁSTICO REFORZADO

- Especialmente diseñados para dejar libre de sólidos el agua de piscina
- Incluye válvula selectora de 6 vías (7 posiciones)
- Resistente a agentes químicos, atmosféricos y a los rayos UV
- Conexión para cementar con racor de conexión
- Para piscinas con volumen de hasta 178,066 litros
- La arena es el medio filtrante (NOTA: El filtro no incluye arena)
- Drenaje en parte inferior del filtro, para poder extraer el agua interior del mismo sin pérdida de arena
- Equipado con manómetro
- Cuerpo de plástico inyectado en una sola pieza
- Válvula en polietileno de alta densidad (HPDE)
- Empaques en EPDM
- Todos sus componentes internos son moldeados en PVC



2
AÑOS DE GARANTÍA
en la válvula

5
AÑOS DE GARANTÍA
en el cuerpo del filtro

CÓDIGO	DESCRIPCIÓN	DIÁMETRO NOMINAL (pulg. / mm)	FLUJO MÁXIMO RECOMENDADO			VOLUMEN PISCINA EN LITROS		CARGA DE ARENA (kg)	ÁREA DE FILTRADO (m ²)	PESO (kg)
			m ³ /h	GPM	LPM	6 HORAS DE FILTRADO	8 HORAS DE FILTRADO			
FPD14T	Filtro de arena PANDA construido en plástico reforzado	14 / 355	5.7	25	94.63	40,883	54,510	27	0.10	4
FPD16T		16 / 406	7.9	35	132	47,400	63,200	45	0.13	7
FPD19T		19 / 482	9.0	40	150	54,000	72,000	79	0.20	12.6
FPD22T		22 / 558	10.3	45	172	62,526	83,368	114	0.25	14
FPD24T		24 / 609	11.3	50	188	67,800	90,400	136	0.28	15.4
FPD26T		26 / 660	16.3	72	273	98,118	130,824	163	0.33	16
FPD31T		31 / 787	22.2	98	371	133,550	178,066	227	0.46	31



FILTROS DE ARENA EN PLÁSTICO REFORZADO

Filtro de arena con nuevo diseño fabricado en plástico reforzado, ideal para recirculación en piscinas residenciales y mantener el agua libre de sólidos.

- Incluye válvula selectora de 6 vías (7 posiciones) de fácil montaje al tanque
- Resistente a agentes químicos, condiciones atmosféricas y rayos UV
- Drenaje en la parte inferior del filtro, diseñado para evitar la pérdida de media filtrante
- Modelos equipados con manómetro
- Conexión para cementar con racor integrado
- Cuerpo de plástico inyectado en una sola pieza
- Válvula en polietileno de alta densidad (HPDE)
- Empaques en EPDM
- Todos sus componentes internos son moldeados en PVC
- Tornillería en acero inoxidable
- Filtro polimérico con gran solidez



2
AÑOS DE GARANTÍA
en la válvula

5
AÑOS DE GARANTÍA
en el cuerpo del filtro

CÓDIGO	DIÁMETRO NOMINAL (pulg/mm)	FLUJO MÁXIMO RECOMENDADO			VOLUMEN PISCINA EN LITROS		CARGA DE ARENA RECOMENDADA (kg)	ÁREA DE FILTRADO (m ²)
		m ³ /h	gpm	l/min	6 HORAS DE FILTRADO	8 HORAS DE FILTRADO		
FPBP-12T	12" / 305	4.8	21.1	80.0	35,042	46,722	19	0.07
FPBP-14T	14" / 355	5.7	25.0	94.6	40,883	54,510	27	0.1
FPBP-16T	16" / 406	7.9	35.0	132.0	47,400	63,200	45	0.13



QUIERO COMPRAR

Ahora tus compras a un clic de distancia, solo inicia sesión y selecciona los equipos que requieras



Serie MARBLU

- Incluye válvula selectora de 6 vías (7 posiciones)
- Modelos disponibles con válvulas de montaje lateral (consultar especificaciones)
- Resistente a agentes químicos, atmosféricos y a los rayos UV
- Conexiones para cementar con racores incluidos
- Amplia gama de modelos, para piscinas pequeñas, medianas y grandes (de hasta 456 000 L)
- Compatible con múltiples medios filtrantes para un desempeño óptimo (Nota: el filtro no incluye ningún medio filtrante)
- Cuenta con drenaje inferior que permite extraer el agua interna sin pérdida de medio filtrante, facilitando el mantenimiento
- Equipado con manómetro y mirilla
- Cuerpo en resina de poliéster y filamento de fibra de vidrio
- Válvula en polietileno de alta densidad (HDPE) resistente a agentes químicos y atmosféricos.
- Empaques en EPDM
- Todos sus componentes internos son moldeados en PVC
- Presión de servicio: 36 psi (2.48 bar)
- Presión máxima: 50 psi (3.45 bar)
- Rango de temperatura del agua: 5 °C - 43 °C



en la válvula

en el cuerpo del filtro

CÓDIGO	DESCRIPCIÓN	POSICIÓN DE VÁLVULA	DIÁMETRO NOMINAL (pulg. / mm)	FLUJO MÁXIMO RECOMENDADO			VOLUMEN PISCINA EN LITROS		CARGA DE ARENA (kg)	ÁREA DE FILTRADO (m ²)	PESO (kg)
				m ³ /h	GPM	LPM	6 HORAS DE FILTRADO	8 HORAS DE FILTRADO			
MARB-25T-FB-6V	Filtro de arena PANDA construido en fibra de vidrio	Superior	25 / 635	16	70.5	266.7	96,000	128,000	150	0.3	19.5
MARB-28T-FB-6V			28 / 711	20	88.1	333.3	120,000	160,000	210	0.4	22.6
MARB-30T-FB-6V			30 / 762	23	101.3	383.3	138,000	184,000	300	0.45	25.3
MARB-32T-FB-6V			32 / 813	25	110.1	416.7	150,000	200,000	355	0.5	34.5
MARB-36T-FB-6V			36 / 914	31.2	137	520	187,200	249,600	470	0.64	32.5
MARB-40L-FB-6V		Lateral	40 / 1,016	40.2	177	670	241,200	312,600	620	0.82	53.5
MARB-48L-FB-6V			48 / 1,219	52.8	232	880	316,800	422,400	860	1.17	73
MARB-56L-FB-6V			56 / 1,422	57	251	950	342,000	456,000	1400	1.54	120.5



QUIERO COMPRAR

Ahora tus compras a un clic de distancia, solo inicia sesión y selecciona los equipos que requieras

La zeolita PURIKOR es el medio de filtración granular con el mejor desempeño, hecho a base de un mineral con propiedades únicas. Su estabilidad y microporosidad lo hacen el medio de filtración perfecto para prácticamente cualquier aplicación en la industria de la purificación de agua, tratamiento de aguas residuales y filtración en piscinas

- Mayor claridad en el agua
- Retiene de 3 a 5 micras de sólidos suspendidos
- Permite una mayor capacidad de flujo debido a su capacidad de microfiltración incrementando la capacidad de filtración
- Brinda un menor diferencial de presión
- Posee una mayor superficie y porosidad con menor densidad
- Ayuda a reducir malos olores debido a su capacidad de retener cationes de amoníaco y otros compuestos catiónicos
- Filtrado en piscinas más eficiente. Con menos horas de duración y obteniendo mejores resultados que con la arena tradicional
- Requiere de menos retrolavados ya que no se satura tan rápido
- Es el medio filtrante más durable (más de 4 años)



CÓDIGO	DESEMPEÑO DE FILTRADO	FLUJO DE SERVICIO	FLUJO DE RETROLAVADO	DURACIÓN DE RETROLAVADO	PROFUNDIDAD DEL LECHO	ESTABILIDAD TÉRMICA	PESO VOLUMÉTRICO (PVS)	PESO (kg)
PKZEOLITA	3-5 micras (tasa nominal de filtración)	8.5 a 10 gpm/ft²	10 a 12 gpm/ft²	5 a 15 min.	30 a 40 pulgadas	Hasta 500°C	21.4 kg/ft³	22

Precio especial al comprar tarima completa, consulte con el Departamento de Ventas.

CARGA DE ZEOLITA PARA FILTROS DE PISCINA (según el tamaño del tanque)



QUIERO COMPRAR

Ahora tus compras a un clic de distancia, solo inicia sesión y selecciona los equipos que requieras

MODELO DEL FILTRO	SUPERFICIE DE FILTRACIÓN (ft²)	FLUJO DE SERVICIO (gpm)		FLUJO DE RETROLAVADO (gpm)	CARGA DE ZEOLITA (kg)	CARGA MIXTA MEJOR DESEMPEÑO	
		Mejor Desempeño	Normal			ZEOLITA (kg)	GRAVA (kg)
		8.5 gpm/ft²	10 gpm/ft²	10-12 gpm/ft²			
FPBP-12T	0.93	7.84	9.22	11.07	10	9	3
FPBP-14T	1.08	9.15	10.76	12.91	14	11	4
FPBP-16T	1.4	11.89	13.99	16.79	21	16	5
FPD14T	1.08	9.15	10.76	12.91	14	11	4
FPD16T	1.40	11.89	13.99	16.79	21	16	5
FPD19T	2.15	18.29	21.52	25.82	38	29	10
FPD22T	2.60	23.47	27.61	33.13	61	45	15
FPD24T	3.01	25.61	30.13	36.15	67	50	17
FPD26T	3.55	30.18	35.51	42.61	86	64	21
FPD31T	4.95	42.07	49.50	59.40	143	107	36
MARB-25T-FB-6V	4.78	40.67	47.85	57.42	160	120	40
MARB-28T-FB-6V	5.36	45.55	53.59	64.31	180	135	45
MARB-30T-FB-6V	5.74	48.80	57.42	68.90	193	144	48
MARB-32T-FB-6V	6.12	52.06	61.24	73.49	205	154	52
MARB-36T-FB-6V	6.89	58.53	68.86	82.64	231	173	58
MARB-40L-FB-6V	8.82	75.00	88.23	105.88	328	246	82
MARB-48L-FB-6V	12.59	107.01	125.89	151.07	562	422	141
MARB-56L-FB-6V	16.57	140.85	165.70	198.84	863	648	216





La zeolita PURIKOR tiene una estructura porosa que maximiza la retención de partículas

FILTROS DE PISCINA

Retiene partículas y sedimentos, dejando tu piscina más clara y limpia.

SISTEMA DE TRATAMIENTO DE AGUA

En sistemas industriales o domésticos, la zeolita mejora naturalmente la calidad del agua.



Retiene sólidos suspendidos de 3 a 5 micras.



Mayor capacidad de flujo y de superficie filtrante.



Ahorra agua y energía al requerir menos retrolavados.



Menor pérdida de presión.



Es el medio filtrante más durable.



Ayuda a reducir malos olores.

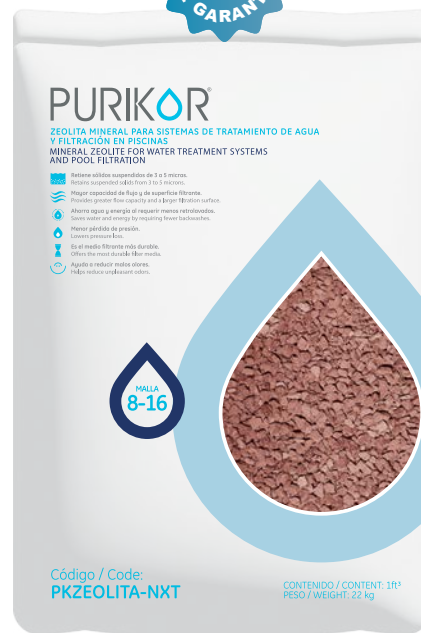

CÓDIGO	DESEMPEÑO DE FILTRADO	FLUJO DE SERVICIO	FLUJO DE RETROLAVADO	DURACIÓN DE RETROLAVADO	PROFUNDIDAD DEL LECHO	ESTABILIDAD TÉRMICA	PESO VOLUMÉTRICO (PVS)	PESO (kg)
PKZEOLITA-NXT	3-5 micras (tasa nominal de filtración)	8.5 a 10 gpm/ft ²	10 a 12 gpm/ft ²	5 a 15 min.	30 a 40 pulgadas	Hasta 500°C	21.4 kg/ft ³	22

Precio especial al comprar tarima completa, consulte con el Departamento de Ventas.

QUIERO COMPRAR
 Ahora tus compras a un clic de distancia, solo inicia sesión y selecciona los equipos que requieras

CARGA DE ZEOLITA PARA FILTROS DE PISCINA (según el tamaño del tanque)

MODELO DEL FILTRO	SUPERFICIE DE FILTRACIÓN (ft ²)	FLUJO DE SERVICIO (gpm)		FLUJO DE RETROLAVADO (gpm)	CARGA DE ZEOLITA (kg)	CARGA MIXTA MEJOR DESEMPEÑO	
		Mejor Desempeño	Normal			ZEOLITA (kg)	GRAVA (kg)
		8.5 gpm/ft ²	10 gpm/ft ²	10-12 gpm/ft ²			
FPBP-12T	0.93	7.84	9.22	11.07	10	9	3
FPBP-14T	1.08	9.15	10.76	12.91	14	11	4
FPBP-16T	1.4	11.89	13.99	16.79	21	16	5
FPD14T	1.08	9.15	10.76	12.91	14	11	4
FPD16T	1.40	11.89	13.99	16.79	21	16	5
FPD19T	2.15	18.29	21.52	25.82	38	29	10
FPD22T	2.60	23.47	27.61	33.13	61	45	15
FPD24T	3.01	25.61	30.13	36.15	67	50	17
FPD26T	3.55	30.18	35.51	42.61	86	64	21
FPD31T	4.95	42.07	49.50	59.40	143	107	36
MARB-25T-FB-6V	4.78	40.67	47.85	57.42	160	120	40
MARB-28T-FB-6V	5.36	45.55	53.59	64.31	180	135	45
MARB-30T-FB-6V	5.74	48.80	57.42	68.90	193	144	48
MARB-32T-FB-6V	6.12	52.06	61.24	73.49	205	154	52
MARB-36T-FB-6V	6.89	58.53	68.86	82.64	231	173	58
MARB-40L-FB-6V	8.82	75.00	88.23	105.88	328	246	82
MARB-48L-FB-6V	12.59	107.01	125.89	151.07	562	422	141
MARB-56L-FB-6V	16.57	140.85	165.70	198.84	863	648	216



SERIE WFALL

PANDA en su serie WFALL lanza una nueva gama de cascadas decorativas construidas con PVC de alta resistencia y diseñadas para crear, en conjunto con otros elementos, espacios relajantes, innovadores, elegantes y recreativos.

- Amplia gama de modelos disponibles en 12", 18", 24", 36" y 48" de largo
- Amplio rango de labios de 1", 6", 9" y 12"
- Opción de conexión trasera o inferior
- Diseño hermético
- Solo requiere 1 GPM por pulgada

Construcción robusta en plástico de alta resistencia



MODELOS DE 12"

CÓDIGO	LARGO DE LA CASCADA (PULGADAS / CM)	LARGO LABIO (LB) (PULGADAS / CM)	CONEXIÓN CEMENTAR	TIPO DE CONEXIÓN	PESO (kg)
WF-N-12-1-T	12.8 / 32.6	1 / 2.54	1.5"	TRASERA	1.6
WF-N-12-1-I				INFERIOR	
WF-N-12-6-T		6 / 15.24		TRASERA	2.5
WF-N-12-6-I				INFERIOR	



QUIERO COMPRAR

Ahora tus compras a un clic de distancia, solo inicia sesión y selecciona los equipos que requieras

MODELOS DE 18"

CÓDIGO	LARGO DE LA CASCADA (PULGADAS / CM)	LARGO LABIO (LB) (PULGADAS / CM)	CONEXIÓN CEMENTAR	TIPO DE CONEXIÓN	PESO (kg)
WF-N-18-1-T	18.7 / 47.5	1.1 / 2.8	1.5"	TRASERA	2
WF-N-18-1-I				INFERIOR	
WF-N-18-6-T		6 / 15.24		TRASERA	3.4
WF-N-18-6-I				INFERIOR	



QUIERO COMPRAR

Ahora tus compras a un clic de distancia, solo inicia sesión y selecciona los equipos que requieras

MODELOS DE 24"

CÓDIGO	LARGO DE LA CASCADA (PULGADAS / CM)	LARGO LABIO (LB) (PULGADAS / CM)	CONEXIÓN CEMENTAR	TIPO DE CONEXIÓN	PESO (kg)
WF-N-24-1-T	24.6 / 62.5	1.1 / 2.8	1.5"	TRASERA	2.6
WF-N-24-1-I				INFERIOR	
WF-N-24-6-T		6 / 15.24		TRASERA	4.4
WF-N-24-6-I				INFERIOR	



QUIERO COMPRAR

Ahora tus compras a un clic de distancia, solo inicia sesión y selecciona los equipos que requieras

PANDA en su serie WFALL lanza una nueva gama de cascadas decorativas construidas con PVC de alta resistencia y diseñadas para crear, en conjunto con otros elementos, espacios relajantes, innovadores, elegantes y recreativos

- Amplia gama de modelos disponibles en 12", 18", 24", 36" y 48" de largo
- Amplio rango de labios de 1", 6", 9" y 12"
- Opción de conexión trasera o inferior
- Diseño hermético
- Solo requiere 1 GPM por pulgada

Construcción robusta en plástico de alta resistencia



MODELOS DE 36"

CÓDIGO	LARGO DE LA CASCADA (PULGADAS / CM)	LARGO LABIO (LB) (PULGADAS / CM)	CONEXIÓN CEMENTAR	TIPO DE CONEXIÓN	PESO (kg)
WF-N-36-1-T	36.4 / 92.5	1 / 2.54	1.5"	TRASERA	3.5
WF-N-36-1-I				INFERIOR	
WF-N-36-6-T		6 / 15.24		TRASERA	6.1
WF-N-36-6-I				INFERIOR	
WF-N-36-9-T				9 / 22.86	



QUIERO COMPRAR

Ahora tus compras a un clic de distancia, solo inicia sesión y selecciona los equipos que requieras

MODELOS DE 48"

CÓDIGO	LARGO DE LA CASCADA (PULGADAS / CM)	LARGO LABIO (LB) (PULGADAS / CM)	CONEXIÓN CEMENTAR	TIPO DE CONEXIÓN	PESO (kg)
WF-N-48-1-T	48.4 / 123	1.1 / 2.58	2 X 1.5"	TRASERA	4.9
WF-N-48-1-I				INFERIOR	
WF-N-48-6-T		6 / 15.24		TRASERA	8.7
WF-N-48-6-I				INFERIOR	
WF-N-48-12-T				12 / 30.48	
WF-N-48-12-I	INFERIOR				



QUIERO COMPRAR

Ahora tus compras a un clic de distancia, solo inicia sesión y selecciona los equipos que requieras



CASCADA DECORATIVA DE ACRÍLICO

SERIE WFALL



AGREGA VIDA Y SERENIDAD A TU ESPACIO CON LA CAÍDA DEL AGUA

- Cuerpo en plástico abs
- Tapas en acrílico
- Rango de temperatura del agua: 5 a 40 °C
- Rango de pH: 4 a 9
- Fácil instalación
- Conexión trasera



CASCADA DECORATIVA NATURAL

TABLA DE ESPECIFICACIONES CASCADA DECORATIVA NATURAL

MODELO	LARGO DE LA CASCADA (PULGADAS)	LARGO DEL LABIO (PULGADAS)	CONEXIÓN (PULGADAS)	FLUJO ÓPTIMO (GPM)	PROYECCIÓN MÁXIMA (PULGADAS)
WF-NA12-1T	12"	1"	1.5"	12	14"
WF-NA24-1T	24"			24	13"
WF-NA36-1T	36"			36	13"
WF-NA48-1T	48"			48	17"



CASCADA DECORATIVA LED FIJA

TABLA DE ESPECIFICACIONES CASCADA DECORATIVA LED FIJA

MODELO	LARGO DE LA CASCADA (PULGADAS)	LARGO DEL LABIO (PULGADAS)	CONEXIÓN (PULGADAS)	TIPO DE TIRA LED	CONSUMO (W)	FLUJO ÓPTIMO (GPM)	PROYECCIÓN MÁXIMA (PULGADAS)
WF-LFA12-1T	12"	1"	1.5"	Fija	4	12	14"
WF-LFA24-1T	24"				8	24	13"
WF-LFA36-1T	36"				12	36	13"
WF-LFA48-1T	48"				16	48	17"

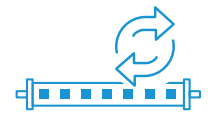

CASCADA DECORATIVA LED REEMPLAZABLE

TABLA DE ESPECIFICACIONES CASCADA DECORATIVA LED REEMPLAZABLE

MODELO	LARGO DE LA CASCADA (PULGADAS)	LARGO DEL LABIO (PULGADAS)	CONEXIÓN (PULGADAS)	TIPO DE TIRA LED	CONSUMO (W)	FLUJO ÓPTIMO (GPM)	PROYECCIÓN MÁXIMA (PULGADAS)
WF-LRA12-1.5T	12"	1"	1.5"	Removible	4	12	14"
WF-LRA24-1.5T	24"				8	24	13"
WF-LRA36-1.5T	36"				12	36	13"
WF-LRA48-1.5T	48"				16	48	17"



QUIERO COMPRAR

Ahora tus compras a un clic de distancia, solo inicia sesión y selecciona los equipos que requieras





TRANSFORMADOR

SERIE WFALL



Control:
Alcance de señal: 20m



TRAFO-24-12D



TRAFO-60-12D

TABLA DE ESPECIFICACIONES

MODELO	VOLTAJE DE ALIMENTACIÓN (VCA)	VOLTAJE DE SALIDA (VCC)	ALCANCE DE CONTROL (METROS)	POTENCIA (W)
TRAFO-24-12D	100 - 240 (60Hz)	12	20	24
TRAFO-60-12D	100 - 240 (60Hz)			60



QUIERO COMPRAR

Ahora tus compras a un clic de distancia, solo inicia sesión y selecciona los equipos que requieras

SECUENCIA DE ILUMINACIÓN

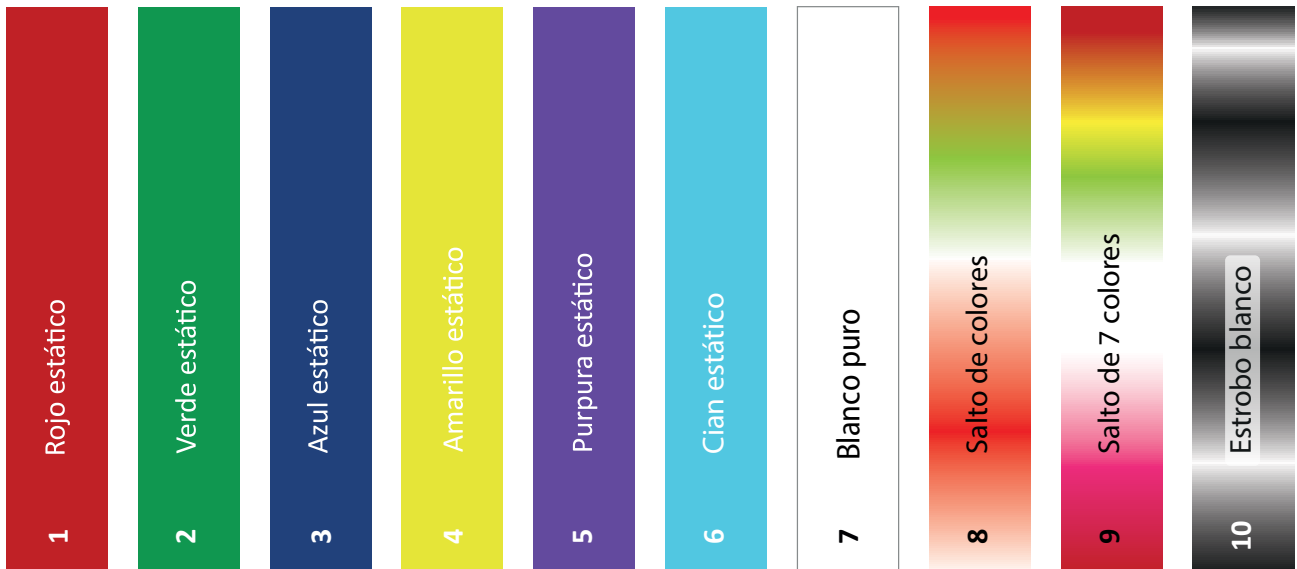

SERIE WFALL LED

PANDA serie WFALL lanza una nueva gama de cascadas decorativas construidas con PVC de máxima resistencia, con iluminación LED de alta eficiencia y diseño panorámico que volverá cualquier espacio en el centro de atención

- LED de alta eficiencia con diseño panorámico
- Compatible con series DELUXE y LUMINUS de corriente de directa (transformador y controlador)
- Solo requiere 1 GPM por pulgada
- Construido en PVC de alta resistencia con bordes laterales de diseño transparente
- Grado de protección IP65
- Hasta 32 diferentes efectos de iluminación en conjunto con el controlador (venta por separado)
- Incluye conector rápido y 30 m de cable para la alimentación eléctrica
- Amplia gama de modelos disponibles en 12", 18", 24", 36" y 48" de largo
- Labio de la cascada de 6"
- Conexión trasera para cementar
- Tira LED reemplazable



TABLA DE ESPECIFICACIONES

CÓDIGO	VOLTAJE DE ALIMENTACIÓN (Vcc)	CONSUMO (W)	LARGO DE LA CORTINA (LCA) (PULGADAS / CM)	LARGO DE LA CASCADA (LC) (PULGADAS / CM)	ANCHO DEL LABIO (PULGADAS / CM)	CONEXIÓN CEMENTAR (PULGADAS)	TIPO DE CONEXIÓN	PESO (kg)
WF-LED-12-6-T	12	2	12 / 30.48	16 / 40.64	6 / 15.24	1.5	TRASERA	2.8
WF-LED-18-6-T		2.2	18 / 45.72	22 / 55.88				4.2
WF-LED-24-6-T		3	24 / 60.96	28 / 71.12				5.3
WF-LED-36-6-T		4	36 / 91.44	40 / 101.6				7.5
WF-LED-48-6-T		4.8	48 / 121.92	52 / 132.08				10

PRECAUCIÓN: Las cascadas solo deben de trabajar con agua filtrada.

TRANSFORMADOR Y CONTROLADOR EN CORRIENTE DIRECTA

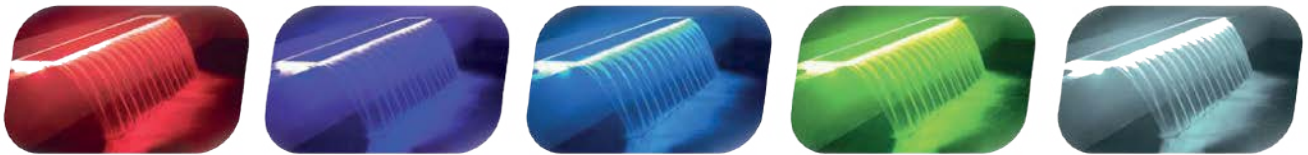
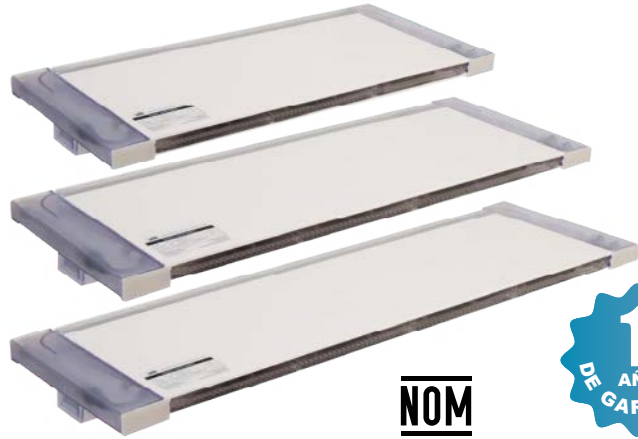
CÓDIGO	VOLTAJE ALIMENTACIÓN (VCA)	VOLTAJE SALIDA (VCD)	POTENCIA (Watts)	PESO (kg)
TRAFO-500-12D	127 / 230	12	500	1.5



NOM



CONTROLADOR DE CASCADAS Y LÁMPARAS LED PANDA (INCLUYE CONTROL REMOTO)

CÓDIGO	VOLTAJE ALIMENTACIÓN (VCD)	VOLTAJE SALIDA (VCD)	POTENCIA (Watts)	PESO (g)
CTRL-180-12D	12	12	180	165

NOM

QUIERO COMPRAR
 Ahora tus compras a un clic de distancia, solo inicia sesión y selecciona los equipos que requieras

- Decoración en fuentes peatonales y no peatonales
- Material del cuerpo acero inoxidable 316
- Vida útil hasta 50,000 horas
- Led tipo epistar con ángulo de iluminación 30°
- Vidrio templado con espesor de 8 mm

PEATONALES
/ CORRIENTE
ALTERNA



NOM

NO PEATONALES
/ CORRIENTE
ALTERNA



NO PEATONALES / CORRIENTE ALTERNA

CÓDIGO	VOLTAJE (Vca)	POTENCIA (Watts)	DIÁMETRO EXTERIOR (mm)	*MÁX. LÚMENES	LARGO DEL CABLE (m)	PESO (Kg)
BLF-MC-SS-6W-130N	12	6	130	290	5	1.5
BLF-MC-SS-9W-160N		9	160	435		2
BLF-MC-SS-18W-160N		18		870		1.9
BLF-MC-SS-27W-160N		27	1305			



PEATONALES / CORRIENTE ALTERNA

CÓDIGO	VOLTAJE (Vca)	POTENCIA (Watts)	DIÁMETRO EXTERIOR (mm)	*MÁX. LÚMENES	LARGO DEL CABLE (m)	PESO (Kg)
BLF-MC-SS-9W-165P	12	9	165	435	5	1.9
BLF-MC-SS-18W-180P		18	180	870		2.2
BLF-MC-SS-18W-200P		18	200	870		2.4
BLF-MC-SS-27W-220P		27	220	1305		3
BLF-MC-SS-18W-260P		18	260	870		3.6



*La percepción de la salida de la luz (Lúmenes) puede variar dependiendo de condiciones externas.



QUIERO COMPRAR

Ahora tus compras a un clic de distancia, solo inicia sesión y selecciona los equipos que requieras

TRANSFORMADORES PARA LÁMPARA DE PISCINA EN CORRIENTE ALTERNA

CÓDIGO	VOLTAJE ALIMENTACIÓN (VCA)	VOLTAJE SALIDA (VCA)	POTENCIA (Watts)	PESO (kg)
TRAFO-30-12A	127	12	30	0.9
TRAFO-100-12A			100	2.1
TRAFO-300-12A			300	4
TRAFO-500-12A			500	8.7



Utilice junto con sus burbujeadores las boquillas PANDA serie NOSIS para darle vida a su fuente y hacer de su entorno un lugar más agradable



EFFECTO CHORRO LINEAL

CÓDIGO	MATERIAL DE CONSTRUCCIÓN	CONEXIÓN ROSCA NPT (Pulgadas)	TIPO DE ROSCA	*VALORES SUGERIDOS PARA LOGRAR UN MEJOR EFECTO			PESO (Kg)
				RANGO DE PRESIÓN (PSI)	RANGO DE FLUJO (LPM)	MÁXIMA ALTURA DE EFECTO (cm)	
N-0.5H-CL-400	LATÓN	1/2"	HEMBRA NPT	2.17 - 9.42	9 - 33	400	0.05
N-1H-CL-600		1"		7.25 - 14.50	34 - 66	600	0.14
NSS-0.5H-CL-400	ACERO INOXIDABLE	1/2"		2.17 - 9.42	5 - 25	400	0.08
NSS-1H-CL-600		1"		7.25 - 14.50	34 - 66	600	0.18

*NOTA: Debe asegurar que la motobomba en el sistema cumpla con los rangos de flujo y presión de acuerdo a la cantidad de boquillas instaladas.



QUIERO COMPRAR

Ahora tus compras a un clic de distancia, solo inicia sesión y selecciona los equipos que requieras



EFFECTO FLOR DE LOTO

CÓDIGO	MATERIAL DE CONSTRUCCIÓN	CONEXIÓN ROSCA NPT (Pulgadas)	TIPO DE ROSCA	*VALORES SUGERIDOS PARA LOGRAR UN MEJOR EFECTO			PESO (Kg)
				PRESIÓN (PSI)	FLUJO (LPM)	MÁXIMO DIÁMETRO / ALTURA DE EFECTO (cm)	
N-0.75H-FL-150	LATÓN	3/4"	HEMBRA NPT	6	84	120 / 150	0.14
N-1.5H-FL-180		1 1/2"		9	167	170 / 180	0.4
NSS-1H-FL-150	ACERO INOXIDABLE	1"		6	117	130 / 150	0.39
NSS-2H-FL-200		2"		12	200	180 / 200	0.73

*NOTA: Debe asegurar que la motobomba en el sistema cumpla con los rangos de flujo y presión de acuerdo a la cantidad de boquillas instaladas.



EFFECTO VOLCÁN

CÓDIGO	MATERIAL DE CONSTRUCCIÓN	CONEXIÓN ROSCA NPT (Pulgadas)	TIPO DE ROSCA	*VALORES SUGERIDOS PARA LOGRAR UN MEJOR EFECTO			PESO (Kg)
				RANGO DE PRESIÓN (PSI)	RANGO DE FLUJO (LPM)	MÁXIMO DIÁMETRO / ALTURA DE EFECTO (cm)	
N-0.75M-VC-35	LATÓN	3/4"	MACHO NPT	7.25 - 14.50	34 - 83	30 / 35	0.12
N-1.5M-VC-80		1 1/2"		7.25 - 14.50	117 - 300	50 / 80	0.35
NSS-1M-VC-40	ACERO INOXIDABLE	1"		7.25 - 14.50	59 - 133	40 / 40	0.22
NSS-2M-VC-60		2"		8.7 - 21.75	284 - 416	60 / 60	0.64

*NOTA: Debe asegurar que la motobomba en el sistema cumpla con los rangos de flujo y presión de acuerdo a la cantidad de boquillas instaladas.

PANDA en su serie DELUXE lanza una nueva gama de lámparas LED en acero inoxidable 316 con diseño innovador, elegante, de máxima iluminación y bajo consumo de energía gracias a su tecnología LED. Gracias a su amplia gama de modelos que comprenden 2", 3", 5", 9" y 10" de diámetro, así como las opciones de iluminación en blanca y color, es posible iluminar cada espacio de su piscina

- Construcción en acero inoxidable en 316
- Modelos sellados en resina (consulte modelos)
- Cubierta exterior en policarbonato o vidrio templado en 8 mm (consulte modelos)
- Grado de protección IP68
- Alimentación en 12 Vca o 12 Vcd (consulte modelos)
- 5 metros de cable alimentación
- Tornillería en acero inoxidable 316
- Ahorro de energía gracias a su tecnología LED
- Mayor vida útil (hasta 50,000 horas)
- Innovadoras y elegantes
- Mayor intensidad con menos potencia
- Modelos disponibles para instalarse con nicho montaje en pared
- Fácil instalación
- Libre de mantenimiento
- Compatible con transformadores en Vca o transformadores Vcd y controladores (consulte modelos)
- Amplia gama de shows de iluminación (16 shows en Vca y 32 shows Vcd)
- Máxima sumergencia de 5 m



OPCIONES DE ILUMINACIÓN:



SERIE DELUXE

LÁMPARA LED MONTAJE EN NICHOS 2" DE DIÁMETRO
Corriente alterna



CÓDIGO	POTENCIA (Watts)	VOLTAJE	CABLES DE ALIMENTACIÓN	LARGO DEL CABLE (metros)	TIPO DE MONTAJE	TIPO DE LED	ÁNGULO DE ILUMINACIÓN	*MÁX. LÚMENES	PESO (kg)
DLX-2N-B-3W-12A	3	12 VCA	3	5	NICHOS	OSRAM	60°	285	0.7

*La percepción de la salida de luz (Lúmenes) puede variar dependiendo de condiciones externas.
NOTA: Recuerde que las lámparas necesitan un transformador, por lo cual le invitamos a consultar la hoja de transformadores para seleccionar el modelo más apropiado.



QUIERO COMPRAR

Ahora tus compras a un clic de distancia, solo inicia sesión y selecciona los equipos que requieras

SERIE DELUXE

LÁMPARAS LED MONTAJE EN PARED O SUELO 3" DE DIÁMETRO

Corriente directa



DLX-3-B-10W-12D



DLX-3-C-18W-12D

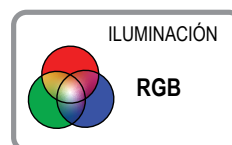

CÓDIGO	POTENCIA (Watts)	VOLTAJE	CABLES DE ALIMENTACIÓN	LARGO DEL CABLE (metros)	TIPO DE MONTAJE	TIPO DE LED	ÁNGULO DE ILUMINACIÓN	*MÁX. LÚMENES	PESO (kg)
DLX-3-B-10W-12D	10	12 VCD	2	5	PARED O SUELO	OSRAM	120°	950	1.2
DLX-3-C-18W-12D	18		4					1710	

*La percepción de la salida de luz (Lúmenes) puede variar dependiendo de condiciones externas.

NOTA: Recuerde que las lámparas necesitan un transformador, por lo cual le invitamos a consultar la hoja de transformadores para seleccionar el modelo más apropiado.

QUIERO COMPRAR
 Ahora tus compras a un clic de distancia, solo inicia sesión y selecciona los equipos que requieras

LÁMPARAS LED MONTAJE EN NICHOS 5" DE DIÁMETRO

Corriente alterna



DLX-5N-B-12W-12A



DLX-5N-C-12W-12A

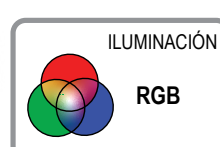

CÓDIGO	POTENCIA (Watts)	VOLTAJE	CABLES DE ALIMENTACIÓN	LARGO DEL CABLE (metros)	TIPO DE MONTAJE	TIPO DE LED	ÁNGULO DE ILUMINACIÓN	*MÁX. LÚMENES	PESO (kg)
DLX-5N-B-12W-12A	12	12 VCA	3	5	NICHOS	EPISTAR	120°	1140	1.4
DLX-5N-C-12W-12A									

*La percepción de la salida de luz (Lúmenes) puede variar dependiendo de condiciones externas.

NOTA: Recuerde que las lámparas necesitan un transformador, por lo cual le invitamos a consultar la hoja de transformadores para seleccionar el modelo más apropiado.

LÁMPARAS LED MONTAJE EN PARED 9" DE DIÁMETRO

Corriente alterna



DLX-9-C-7W-12A

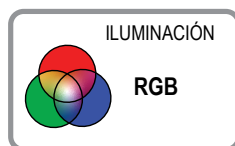

DLX-9-C-25W-12A

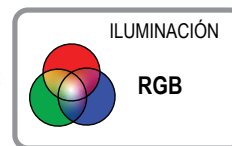

CÓDIGO	POTENCIA (Watts)	VOLTAJE	CABLES DE ALIMENTACIÓN	LARGO DEL CABLE (metros)	TIPO DE MONTAJE	TIPO DE LED	ÁNGULO DE ILUMINACIÓN	*MÁX. LÚMENES	PESO (kg)
DLX-9-C-7W-12A	7	12 VCA	3	5	EN PARED	EPISTAR	120°	665	1.4
DLX-9-C-25W-12A	25					OSRAM	60°	2375	

*La percepción de la salida de luz (Lúmenes) puede variar dependiendo de condiciones externas.

NOTA: Recuerde que las lámparas necesitan un transformador, por lo cual le invitamos a consultar la hoja de transformadores para seleccionar el modelo más apropiado.

SERIE DELUXE

LÁMPARAS LED MONTAJE EN PARED 9" DE DIÁMETRO

Corriente alterna



DLX-9-B-12W-12A



DLX-9-C-18W-12A
DLX-9-C-12W-12A

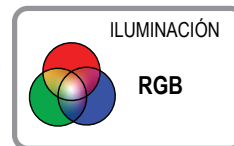

CÓDIGO	POTENCIA (Watts)	VOLTAJE	CABLES DE ALIMENTACIÓN	LARGO DEL CABLE (metros)	TIPO DE MONTAJE	TIPO DE LED	ÁNGULO DE ILUMINACIÓN	*MÁX. LÚMENES	PESO (kg)
DLX-9-B-12W-12A	12	12 VCA	2	5	EN PARED	EPISTAR	120°	1140	1.3
DLX-9-C-12W-12A								1710	
DLX-9-C-18W-12A	18								

*La percepción de la salida de luz (Lúmenes) puede variar dependiendo de condiciones externas.

NOTA: Recuerde que las lámparas necesitan un transformador, por lo cual le invitamos a consultar la hoja de transformadores para seleccionar el modelo más apropiado.

QUIERO COMPRAR
 Ahora tus compras a un clic de distancia, solo inicia sesión y selecciona los equipos que requieras

LÁMPARAS LED MONTAJE EN NICHOS 10" DE DIÁMETRO

Corriente alterna

Corriente directa



DLX-10N-B-18W-12A



DLX-10N-C-35W-12A
DLX-10N-C-35W-12D

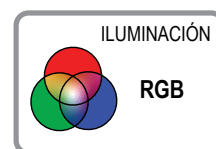

CÓDIGO	POTENCIA (Watts)	VOLTAJE	CABLES DE ALIMENTACIÓN	LARGO DEL CABLE (metros)	TIPO DE MONTAJE	TIPO DE LED	ÁNGULO DE ILUMINACIÓN	*MÁX. LÚMENES	PESO (kg)
DLX-10N-B-18W-12A	18	12 VCA	2	5	NICHOS	EPISTAR	120°	1710	2.3
DLX-10N-C-35W-12A	35							3325	
DLX-10N-C-35W-12D	35	12 VCD	4					3325	

*La percepción de la salida de luz (Lúmenes) puede variar dependiendo de condiciones externas.

NOTA: Recuerde que las lámparas necesitan un transformador, por lo cual le invitamos a consultar la hoja de transformadores para seleccionar el modelo más apropiado.

LÁMPARA LED MONTAJE EN NICHOS 10" DE DIÁMETRO

Corriente alterna



CÓDIGO	POTENCIA (Watts)	VOLTAJE	CABLES DE ALIMENTACIÓN	LARGO DEL CABLE (metros)	TIPO DE MONTAJE	TIPO DE LED	ÁNGULO DE ILUMINACIÓN	*MÁX. LÚMENES	PESO (kg)
DLX-10N-B-50W-12A	50	12 VCA	3	5	NICHOS	OSRAM	60°	4750	3.3

*La percepción de la salida de luz (Lúmenes) puede variar dependiendo de condiciones externas.

NOTA: Recuerde que las lámparas necesitan un transformador, por lo cual le invitamos a consultar la hoja de transformadores para seleccionar el modelo más apropiado.

PANDA serie LUMINUS le ofrece 3 modelos de lámparas con tecnología LED, construidas en plástico de alta resistencia (ABS) y con diámetros de 4", 8", 10" y 11". Le invitamos a conocer lo que LUMINUS tiene para usted

- Construcción en plástico ABS con protección contra rayos UV
- Modelos sellados en resina (consulte modelos)
- Cubierta exterior en policarbonato (consulte modelos)
- Grado de protección IP68
- Alimentación en 12 Vca o 12 Vcd (consulte modelos)
- 5 metros de cable alimentación
- Tornillería en acero inoxidable 316
- Ahorro de energía gracias a su tecnología LED
- Mayor vida útil (hasta 50,000 horas)
- Mayor intensidad con menos potencia
- Modelos disponibles para instalarse en pared
- Fácil instalación
- Libre de mantenimiento
- Compatible con transformadores en Vca (consulte modelos)
- Amplia gama de shows de iluminación (16 shows en Vca)
- Máxima sumergencia de 5 metros



LÁMPARAS LED MONTAJE MEDIANTE ADAPTADOR 4" DE DIÁMETRO

Corriente directa



LMS-4N-B-9W-12D



LMS-4N-C-9W-12D

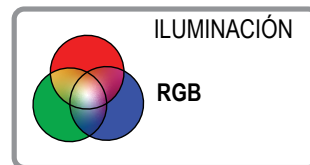

CÓDIGO	POTENCIA (Watts)	VOLTAJE	CABLES DE ALIMENTACIÓN	LARGO DEL CABLE (metros)	TIPO DE MONTAJE	TIPO DE LED	ÁNGULO DE ILUMINACIÓN	*MÁX. LÚMENES	PESO (kg)
LMS-4N-B-9W-12D	9	12 VCC	2	5	ADAPTADOR PARA TUBO 3/4"	EPISTAR	120°	855	1.2
LMS-4N-C-9W-12D			4						

*La percepción de la salida de luz (Lúmenes) puede variar dependiendo de condiciones externas.
NOTA: Recuerde que las lámparas necesitan un transformador, por lo cual le invitamos a consultar la hoja de transformadores para seleccionar el modelo más apropiado.



QUIERO COMPRAR

Ahora tus compras a un clic de distancia, solo inicia sesión y selecciona los equipos que requieras

LÁMPARAS LED MONTAJE EN PARED 8" DE DIÁMETRO

Corriente alterna



LMS-8-B-12W-12A
LMS-8-B-25W-12A



LMS-8-C-25W-12A



CÓDIGO	POTENCIA (Watts)	VOLTAJE	CABLES DE ALIMENTACIÓN	LARGO DEL CABLE (metros)	TIPO DE MONTAJE	TIPO DE LED	ÁNGULO DE ILUMINACIÓN	*MÁX. LÚMENES	PESO (kg)
LMS-8-B-12W-12A	12	12 VCA	2	5	EN PARED	OSRAM	60°	1,140	1.4
LMS-8-B-25W-12A	25							2,375	
LMS-8-C-25W-12A	25							2,375	
LMSF-8-CB-6W-12A	6			316					
LMSF-8-CB-15W-12A	15					899			

*La percepción de la salida de luz (Lúmenes) puede variar dependiendo de condiciones externas.

NOTA: Recuerde que las lámparas necesitan un transformador y los modelos en corriente directa de 4 cables además del transformador requieren un controlador. Por lo cual le invitamos a consultar la hoja de transformadores y controladores para seleccionar el modelo más apropiado.

** Las lámparas FLAT (LMSF) solo son compatibles con el resto de modelos mediante el transformador y controlador.

LLÁMPARA LED MONTAJE EN PARED 10" DE DIÁMETRO

Corriente alterna

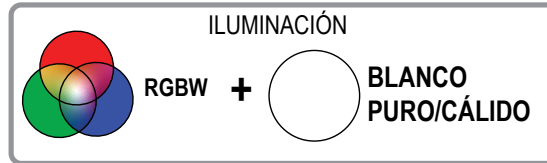

CÓDIGO	POTENCIA (Watts)	VOLTAJE	CABLES DE ALIMENTACIÓN	LARGO DEL CABLE (metros)	TIPO DE MONTAJE	TIPO DE LED	ÁNGULO DE ILUMINACIÓN	*MÁX. LÚMENES	PESO (kg)
LMSF-10-CB-25W-12A	25	12 VCA	2	2.5	EN PARED	EPISTAR	120°	1,423	0.9
LMSF-10-CB-35W-12A	35							1,846	

*La percepción de la salida de luz (Lúmenes) puede variar dependiendo de condiciones externas.

NOTA: Recuerde que las lámparas necesitan un transformador y los modelos en corriente directa de 4 cables además del transformador requieren un controlador. Por lo cual le invitamos a consultar la hoja de transformadores y controladores para seleccionar el modelo más apropiado.

** Las lámparas FLAT (LMSF) solo son compatibles con el resto de modelos mediante el transformador y controlador.



QUIERO COMPRAR

Ahora tus compras a un clic de distancia, solo inicia sesión y selecciona los equipos que requieras

LÁMPARAS LED MONTAJE EN PARED 11" DE DIÁMETRO

Corriente alterna

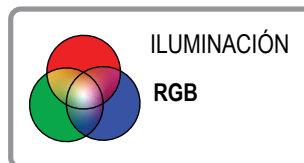

CÓDIGO	POTENCIA (Watts)	VOLTAJE	CABLES DE ALIMENTACIÓN	LARGO DEL CABLE (metros)	TIPO DE MONTAJE	TIPO DE LED	ÁNGULO DE ILUMINACIÓN	*MÁX. LÚMENES	PESO (kg)
LMS-11-C-18W-12A	18	12 VCA	2	5	EN PARED	EPISTAR	120°	1710	1.9

*La percepción de la salida de luz (Lúmenes) puede variar dependiendo de condiciones externas.

NOTA: Recuerde que las lámparas necesitan un transformador, por lo cual le invitamos a consultar la hoja de transformadores para seleccionar el modelo más apropiado.

Los transformadores de corriente alterna están diferenciados en 4 modelos de acuerdo a su potencia 30W, 100W, 300W y 500W. Cuentan con una tablilla de conexiones para la alimentación de las lámparas a utilizar (la cantidad máxima de lámparas que puede instalar dependerá directamente de la potencia del transformador entre la potencia de las lámparas a instalar). Recuerde que puede mejorar su experiencia al instalar un controlador con control remoto antes de la instalación de las lámparas.



CÓDIGO	VOLTAJE ALIMENTACIÓN (VCA)	VOLTAJE SALIDA (VCA)	POTENCIA (Watts)	PESO (kg)
TRAFO-30-12A	127	12	30	0.9
TRAFO-100-12A			100	2.1
TRAFO-300-12A			300	4
TRAFO-500-12A			500	8.7



CONTROLADOR DE CORRIENTE ALTERNA CON CONTROL REMOTO

- Tapa de seguridad hermética
- IP20 Protección
- Panel de control incluido
- Colores, shows y velocidades programables
- Control a distancia (30 m)
- Ajustes de intensidad
- Incluye accesorios de montaje



CONTROL REMOTO



CÓDIGO	VOLTAJE ALIMENTACIÓN (VCA)	POTENCIA (W)	MÁXIMA DISTANCIA FUNCIONAMIENTO (m)	PESO (kg)
CTRL-300-12A	12	300	30	0.345



QUIERO COMPRAR
 Ahora tus compras a un clic de distancia, solo inicia sesión y selecciona los equipos que requieras

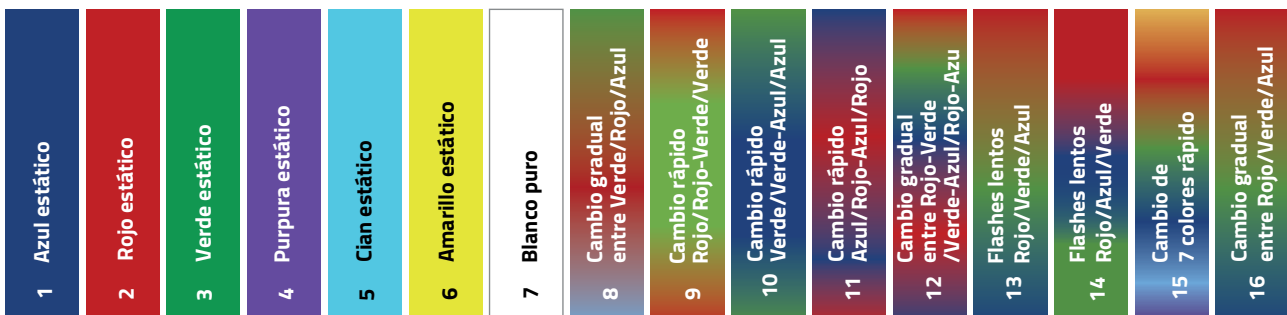



TRANSFORMADOR Y CONTROLADOR EN CORRIENTE DIRECTA

Contamos con un modelo de 500W. Cuenta con una tablilla de conexión para la alimentación de las lámparas LED (la cantidad máxima de lámparas que puede instalar dependerá directamente de la potencia del transformador entre la potencia de las lámparas a instalar). Recuerde que en muchos casos será necesario conectar un controlador con control remoto antes de la conexión de la lámparas.

TRANSFORMADOR

CÓDIGO	VOLTAJE ALIMENTACIÓN (VCA)	VOLTAJE SALIDA (VCD)	POTENCIA (Watts)	PESO (kg)
TRAFO-500-12D	127 / 230	12	500	1.5



NOM



CONTROLADOR DE CASCADAS Y LÁMPARAS LED PANDA (INCLUYE CONTROL REMOTO)

CÓDIGO	VOLTAJE ALIMENTACIÓN (VCD)	VOLTAJE SALIDA (VCD)	POTENCIA (Watts)	PESO (g)
CTRL-180-12D	12	12	180	165

CONTROLADOR

- Alimentación: 12 VCD
- Salida: 12 VCD
- Máxima corriente: 15 Amp
- Máxima potencia: 180 Watts
- 32 modos de color: 7 colores sólidos y 32 shows de colores
- Incluye 8 botones de control



INCLUYE

CONTROL REMOTO

- Incluye batería de litio recargable en 5 VCD y cable USB para la recarga
- Periodo de duración de la batería cargada: 30 días
- Rango de operación de hasta 27 m (puede variar dependiendo de posibles obstáculos, paredes, muros, etc.) circular para la selección de colores



QUIERO COMPRAR

Ahora tus compras a un clic de distancia, solo inicia sesión y selecciona los equipos que requieras



NOM

SECUENCIA DE ILUMINACIÓN RGB EN CORRIENTE DIRECTA CON CONTROLADOR

Las lámparas en corriente directa con RGB tienen 32 modos de iluminación:

1 Rojo estático	2 Verde estático	3 Azul estático	4 Amarillo estático	5 Morado estático	6 Cian estático	7 Blanco puro	8 Salto de colores	9 Salto de 7 colores	10 Estrobo blanco	11 Estrobo de 7 colores	12 Rojo desvaneciente y radiante	13 Verde desvaneciente y radiante	14 Azul desvaneciente y radiante	15 Amarillo desvaneciente y radiante	16 Morado desvaneciente y radiante
17 Cian desvaneciente y radiante	18 Blanco desvaneciente y radiante	19 Show de colores desvanecientes y radiantes	20 Rojo/Verde color suave	21 Rojo/Azul color suave	22 Verde/Azul color suave	23 Rojo/Amarillo color suave	24 Verde/Cian color suave	25 Azul/Morado color suave	26 Verde/Amarillo color suave	27 Azul/Cian color suave	28 Rojo/Morado color suave	29 Azul/Blanco color suave	30 Amarillo/Morado /Cian color suave	31 Rojo/Verde/Azul color suave	32 Todos los colores en suave



VENTAJAS

- Control remoto incluido para selección de colores y modos de uso.
- Adaptación de color blanco puro y cálido seleccionable en la lámpara.
- Ahorro de energía gracias a su tecnología LED.
- Fácil instalación y libre mantenimiento.
- Amplia gama de shows de iluminación.
- Mayor vida útil (hasta 50,000 horas).
- Mayor intensidad con menos potencia.

CARACTERISTICAS

- Construcción en plástico ABS con protección contra rayos UV.
- Montaje en pared (en cemento).
- Grado de protección IP68.
- Alimentación en 12 Vca.
- 2.5 m de cable para alimentación.
- Modelos sellados en resina.
- Tipo de led EPISTAR.



MULTI-COLORES:

1	Rojo estático
2	Verde estático
3	Azul estático
4	Amarillo estático
5	Cian estático
6	Purpura estático
7	Blanco puro
8	Blanco cálido
9	Cambio de 7 colores rápido
10	Cambio gradual Azul/Verde
11	Show RGB1
12	Show RGB2

KIT DE LÁMPARAS LED MONTAJE EN PARED 8" DE DIÁMETRO
Corriente alterna



CÓDIGO	POTENCIA (Watts)	VOLTAJE	CABLES DE ALIMENTACIÓN	LARGO DEL CABLE (metros)	TIPO DE MONTAJE	TIPO DE LED	ÁNGULO DE ILUMINACIÓN	*MÁX. LÚMENES	PESO (kg)
K-LMSF-8CB-6-12A	6	12 VCA	3	2.5	EN PARED	EPISTAR	120°	316	0.6
K-LMSF-8CB-15-12A	15							898	

*La percepción de la salida de luz (Lúmenes) puede variar dependiendo de condiciones externas.
NOTA: Recuerde que las lámparas necesitan un transformador y los modelos en corriente directa de 4 cables además del transformador requieren un controlador. Por lo cual le invitamos a consultar la hoja de transformadores y controladores para seleccionar el modelo más apropiado.

** Las lámparas FLAT (LMSF) solo son compatibles con el resto de modelos mediante el transformador y controlador.



QUIERO COMPRAR

Ahora tus compras a un clic de distancia, solo inicia sesión y selecciona los equipos que requieras

KIT DE LÁMPARAS LED MONTAJE EN PARED 10" DE DIÁMETRO
Corriente alterna



CÓDIGO	POTENCIA (Watts)	VOLTAJE	CABLES DE ALIMENTACIÓN	LARGO DEL CABLE (metros)	TIPO DE MONTAJE	TIPO DE LED	ÁNGULO DE ILUMINACIÓN	*MÁX. LÚMENES	PESO (kg)
K-LMSF-10CB-25-12A	25	12 VCA	3	2.5	EN PARED	EPISTAR	120°	1,423	0.9
K-LMSF-10CB-35-12A	35							1,846	

*La percepción de la salida de luz (Lúmenes) puede variar dependiendo de condiciones externas.
NOTA: Recuerde que las lámparas necesitan un transformador y los modelos en corriente directa de 4 cables además del transformador requieren un controlador. Por lo cual le invitamos a consultar la hoja de transformadores y controladores para seleccionar el modelo más apropiado.

** Las lámparas FLAT (LMSF) solo son compatibles con el resto de modelos mediante el transformador y controlador.



QUIERO COMPRAR

Ahora tus compras a un clic de distancia, solo inicia sesión y selecciona los equipos que requieras

- Diseñados para dar estilo a su piscina
- Resistente a todo tipo de climas
- Probados ante choques térmicos y golpes
- Fácil instalación
- Resistencia al contacto con productos químicos:
 - Productos de hogar
 - Sales de piscina
 - Ácidos y alcalinos en altas y bajas concentraciones

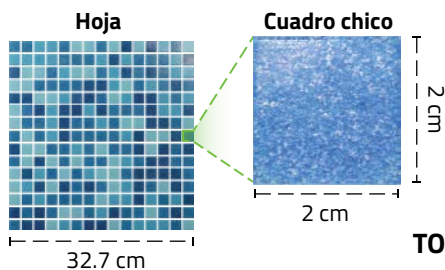

AZULES

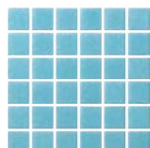

MAYA
MOSAİKV-A1003-PV2



ZAFIRO
MOSAİKV-A1016-PV2



ROYAL
MOSAİKV-A1032-PV2



ÍNDIGO
MOSAİKV-A1073-PV2

MATIZ

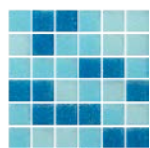

MIX BAHÍA
MOSAİKV-A2005-PV2

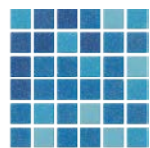

MIX PROFUNDO
MOSAİKV-A2012-PV2

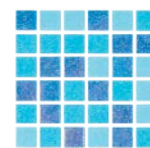

AZUL 3
MOSAİKV-A2141-PV2

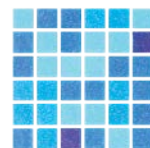

AZUL 4
MOSAİKV-A2136-PV2

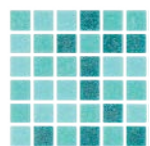

VERDE
MOSAİKV-A2063-PV2

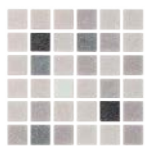

GRIS 4
MOSAİKV-A2108-PV2

TORNASOL

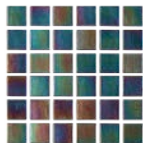

NEGRO
MOSAİKV-W1048-PV2



GRIS TORNASOL
MOSAİKV-W1005-PV2

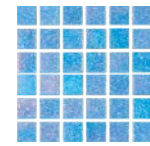

AZUL TORNASOL
MOSAİKV-W1016-PV2

CENIZOS



PERLA
MOSAİKV-A1001-PV2

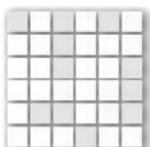

GRIS COMB
MOSAİKV-A2001-PV2

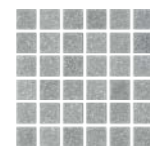

GRIS
MOSAİKV-A1019-PV2

CÓDIGO	DESCRIPCIÓN	COLOR	MATERIAL	MEDIDAS			CONTENIDO POR CAJA	PESO (kg)
				CUADRO CHICO (mm)	HOJA (mm)	ÁREA TOTAL (m ²)		
MOSAİKV-A1001-PV2	MOSAICO EN VIDRIO PARA PISCINA	PERLA	VIDRIO FUSIONADO	20 x 20	327x327	2.14	20 HOJAS	12
MOSAİKV-A1003-PV2		MAYA						
MOSAİKV-A1016-PV2		ZAFIRO						
MOSAİKV-A1032-PV2		ROYAL						
MOSAİKV-A1073-PV2		ÍNDIGO						
MOSAİKV-A2005-PV2		MIX BAHÍA						
MOSAİKV-A2012-PV2		MIX PROFUNDO						
MOSAİKV-A2001-PV2		GRIS COMB						
MOSAİKV-W1016-PV2		AZUL TORNASOL						
MOSAİKV-A2063-PV2		VERDE						
MOSAİKV-A2136-PV2		AZUL 4						
MOSAİKV-A2141-PV2		AZUL 3						
MOSAİKV-W1005-PV2		GRIS TORNASOL						
MOSAİKV-W1048-PV2		NEGRO						
MOSAİKV-A2108-PV2		GRIS 4						
MOSAİKV-A1019-PV2		GRIS						



QUIERO COMPRAR

Ahora tus compras a un clic de distancia, solo inicia sesión y selecciona los equipos que requieras



Disfrute los efectos del color en el agua con la nueva línea de mosaicos PANDA serie WEDELL

- 0% absorción de agua, no se adhiere suciedad e impurezas
- Bordes redondeados
- No se cuartea, ni se microfisura con el paso del tiempo
- Mayor resistencia al contacto con productos químicos y cambios bruscos de temperatura
- 100% superficie lisa (no porosa) que rechaza la formación de algas
- Producto amigable con el medio ambiente, 100% vidrio reciclado

Soporte en papel

TONALIDADES



AZUL IBIZA

MWB-110-PV25

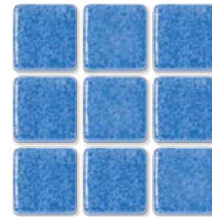

AZUL MALLORCA

MWB-120-PV25



AZUL TENERIFE

MWB-130-PV25

CÓDIGO	DESCRIPCIÓN	COLOR	MATERIAL	MEDIDAS			CONTENIDO POR CAJA	PESO (kg)
				CUADRO CHICO (mm)	HOJA (mm)	ÁREA TOTAL (m ²)		
MWB-110-PV25	MOSAICO EN VIDRIO PARA PISCINA	AZUL IBIZA	VIDRIO RECYCLADO	25 x 25	316x316	2	20 HOJAS	15.94
MWB-120-PV25		AZUL MALLORCA						
MWB-130-PV25		AZUL TENERIFE						

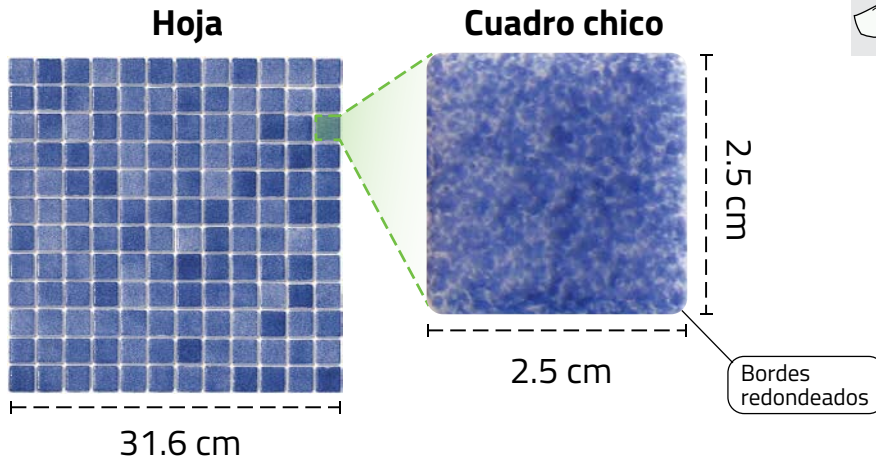

QUIERO COMPRAR

Ahora tus compras a un clic de distancia, solo inicia sesión y selecciona los equipos que requieras



QUIERO COMPRAR

Ahora tus compras a un clic de distancia, solo inicia sesión y selecciona los equipos que requieras



Cepillo curvo de 18" con cerdas y mango acero inoxidable

CÓDIGO

PA-CEP-CU18-CX-MX



Cepillo curvo de 18" con cerdas nylon y mango acero inoxidable

CÓDIGO

PA-CEP-CU18-CN-MX



Cepillo recto de 10" con cerdas en nylon

• Cuerpo en ABS

CÓDIGO

012-001-A-001



Cepillo curvo de 18" con cerdas en nylon

• Cuerpo en ABS

CÓDIGO

012-001-A-010



Cepillo recto de 10" con cerdas en acero inoxidable

• Mango de aluminio

CÓDIGO

012-001-A-006



Cepillo curvo 18" cerdas combinadas en nylon® y acero inoxidable

• Mango de aluminio

CÓDIGO

012-001-A-005



Cepillo recto de 5", con cerdas y mango en acero inoxidable

CÓDIGO

PA-CEP-5RE-CX-INOX



Cepillo recto de 5", con cerdas en acero inoxidable y mango de plástico

CÓDIGO

PA-CEP-5RE-CX-PL



Cepillo recto de 10", con cerdas en acero inoxidable y mango de plástico

CÓDIGO

PA-CEP-10RE-CX-PL



Cepillo curvo de 24", con cerdas de nylon y mango en acero inoxidable

CÓDIGO

PA-CEP-24CU-CN-INOX



Cepillo curvo de 36", con cerdas de nylon y mango en acero inoxidable

CÓDIGO

PA-CEP-36CU-CN-INOX



Cepillo redondo de 2.5", con cerdas de nylon y mango de plástico

CÓDIGO

PA-CEP-2.5RDO-CNPL





QUIERO COMPRAR

Ahora tus compras a un clic de distancia, solo inicia sesión y selecciona los equipos que requieras



Red saca hojas tipo pala

CÓDIGO

012-001-A-002 



Red saca hojas tipo bolsa

CÓDIGO

012-001-A-003 

NUEVO



Red saca hojas tipo bolsa, diseño oval, con red y mango de plástico

CÓDIGO

PA-REDBOLSA-PLAS-O 

NUEVO



Red saca hojas tipo bolsa, diseño oval, con red de plástico y mango de aluminio

CÓDIGO

PA-REDBOLSA-ALUM-O 

NUEVO



Red saca hojas tipo pala, diseño cuadrado, con red de plástico y mango de aluminio

CÓDIGO

PA-REDPALA-ALUM-C 

NUEVO



Red saca hojas tipo pala, diseño cuadrado, con red y mango de plástico, con imán superior

CÓDIGO

PA-REDPALA-PLAS-C 



Maneral telescópico de aluminio
Dos secciones de 2.4 m c/u

CÓDIGO

PA-MANET-A-4.8M-2S 



3 secciones de 1.5 m c/u, longitud total 4.5 m

Maneral telescópico de aluminio

CÓDIGO

012-001-A-008 

NUEVO



Maneral telescópico de aluminio, 1.2m a 2.4m, 2 secciones

CÓDIGO

PA-MANET-A2.4M/2S 

NUEVO



Maneral telescópico de aluminio, 1.8m a 3.6m, 2 secciones

CÓDIGO

PA-MANET-A3.6M/2S 

NUEVO



Maneral telescópico de aluminio, 2.5m a 7.5m, 3 secciones

CÓDIGO

PA-MANET-A7.5M/3S 

NUEVO



Maneral telescópico de aluminio, 3m a 9m, 3 secciones

CÓDIGO

PA-MANET-A9M/3S 



QUIERO COMPRAR

Ahora tus compras a un clic de distancia, solo inicia sesión y selecciona los equipos que requieras

Incluye 10 secciones de manguera de 1 m cada una, con una longitud total de 10 m



Barredora semi automática

CÓDIGO

012-001-A-009



Incluye 10 secciones de manguera de 1 m cada una, con una longitud total de 10 m



Super barredora semi automática

CÓDIGO

012-001-A-012



Barredora triangular

- Protectores de vinil y cerdas inferiores

CÓDIGO

012-001-A-007



Barredora flexible 14"

- Eje de ruedas en plástico ABS
- Cuerpo en ABS

CÓDIGO

012-001-A-004



Barredora flexible 14" con cerdas laterales

- Cuerpo en ABS

CÓDIGO

012-001-A-011



NUEVO



Aspiradora oval 6", con cerdas de plástico

CÓDIGO

PA-ASPIREC-PL3C



NUEVO



Aspiradora rectangular de plástico 5", con maneral de 48"

CÓDIGO

PA-ASPIREC-PL5



NUEVO



Aspiradora oval 6", con cerdas de plástico

CÓDIGO

PA-ASPIOV-PL6C



NUEVO



Aspiradora rectangular de plástico 14", con llantas con eje de plástico

CÓDIGO

PA-ASPIREC-PL14



NUEVO



Aspiradora rectangular de plástico 19", con llantas con eje de plástico

CÓDIGO

PA-ASPIREC-PL19



NUEVO



Aspiradora rectangular de plástico 19", con llantas con eje de plástico

CÓDIGO

PA-ASPI TRI-PL12C



NUEVO



Manguera flexible de plástico para piscina, conexiones de 1.25", en 6m y 9m

CÓDIGO

PA-MANG-6M-1.25"



PA-MANG-9M-1.25"





QUIERO COMPRAR

Ahora tus compras a un clic de distancia, solo inicia sesión y selecciona los equipos que requieras

Manguera flexible con un extremo giratorio y el otro fijo



CÓDIGO	LARGO (m)	DIÁMETRO DE LA MANGUERA	CONEXIONES
012-002-A-001	7.5	1 1/2"	1 1/4"
012-002-A-006	10.5		
012-002-A-007	12		
012-002-A-035	15		

KIT MANTENIMIENTO PARA PISCINAS 1

- Kit analizador de cloro y pH
- Termómetro flotante de 6" con escala en °C y °F.
- Barredora flexible de 14" construida en plástico ABS con ruedas integradas.
- Cepillo curvo de 18" de largo con mango en acero inoxidable y cerdas en nylon.
- Red saca hojas tipo pala de alta resistencia.



CÓDIGO

PA-KIT/MTTO-5P-1

KIT MANTENIMIENTO PARA PISCINAS 2

- Kit analizador de cloro y PH.
- Red saca hojas tipo bolsa de gran capacidad.
- Barredora curva de plástico ABS, con cerdas laterales de nylon.
- Cepillo curvo de 18" de largo con mango en acero inoxidable y cerdas en nylon.
- Termómetro flotante de 9" con escala en °C y °F.



CÓDIGO

PA-KIT/MTTO-5P-2

KIT MANTENIMIENTO PARA PISCINAS 3

- Kit analizador de cloro y PH.
- Red saca hojas tipo pala de alta resistencia.
- Barredora de plástico ABS, con cerdas inferiores de nylon.
- Cepillo curvo de 18" de largo en plástico ABS y cerdas en nylon.
- Termómetro flotante de 6" con escala en °C y °F.



CÓDIGO

PA-KIT/MTTO-5P-3

KIT MANTENIMIENTO PARA PISCINAS 4

- Kit analizador de cloro y PH.
- Red saca hojas tipo pala de alta resistencia.
- Barredora con agarre australiano de plástico ABS, con cerdas inferiores de nylon.
- Cepillo curvo de 18" de largo con mango en acero inoxidable y cerdas en nylon.
- Termómetro flotante de 10" con escala en °C y °F.



CÓDIGO

PA-KIT/MTTO-5P-4

KIT MANTENIMIENTO PARA PISCINAS 5

- Cepillo con agarre manual.
- Red saca hojas tipo pala de alta resistencia.
- Barredora curva de plástico ABS, con cerdas inferiores en nylon.
- Maneral telescópico de aluminio, compuesto por 3 secciones de 0.57 m, 0.44m y 0.37 m.
- Clorador flotante de 5" construido en polímero reforzado.
- Termómetro flotante de 7" con escala en °C y °F.



CÓDIGO

PA-KIT/MTTO-6P-1





QUIERO COMPRAR

Ahora tus compras a un clic de distancia, solo inicia sesión y selecciona los equipos que requieras



Kit de prueba 5 en 1
50 tiras

CÓDIGO

PA-TESTKIT-5EN1



Termómetro flotante
construido en ABS
con escala °C y °F

CÓDIGO

012-005-A-001

Pato flotante
con termómetro



CÓDIGO

PA-TERFLOT-PATO

Termómetro
flotante digital



CÓDIGO

PA-TERFLOT-DIG



Clorador flotante de 7"

- Construido en polímero reforzado

CÓDIGO

012-003-A-004



Clorador flotante de 9"

- Construido en polímero reforzado

CÓDIGO

012-003-A-003



Clorador automático
en línea de 2 kg

- De pastillas
- Con válvula de control
- Máxima presión 50 psi
- Conexiones en 1.5" hembra

CÓDIGO

012-003-A-005



Clorador automático
en línea de 4 kg

- De pastillas
- Con válvula de control
- Máxima presión 50 psi
- Conexiones en 1.5" hembra

CÓDIGO

012-003-A-006

NUEVO



Dispensador de cloro flotante 5"

PA-DISPCL-FLOT5

NUEVO



Dispensador de cloro
flotante 7" con termómetro

CÓDIGO

PA-DISPCL-FLOT7-TE



Kit analizador
de cloro y pH

CÓDIGO

012-003-A-001



Repuestos
de kit analizador

OTO (1/2 Oz) y pH (1/2 Oz)

CÓDIGO

012-003-A-002



QUIERO COMPRAR

Ahora tus compras a un clic de distancia, solo inicia sesión y selecciona los equipos que requieras

NUEVO



Termómetro flotante de latón,
6" largo, °C/°F

CÓDIGO

PA-TERFLOT-LA6.5



NUEVO



Termómetro flotante de
plástico, 6" largo, °C/°F

CÓDIGO

PA-TERFLOT-PL6



NUEVO



Termómetro flotante de latón,
6" largo, °C/°F

CÓDIGO

PA-TERFLOT-LA6



NUEVO



Termómetro flotante de
plástico, 13" largo, °C

CÓDIGO

PA-TERFLOT-PL13



Línea de flotación de 7 m
con 11 flotadores

CÓDIGO

PA-CFLOT-7M



Gancho triple en
plástico

CÓDIGO

PA-KITSPT-PLAS-P



Gancho doble en
aluminio

CÓDIGO

PA-KITSPT-ALUM-P



NUEVO



Escalera en acero inoxidable 304
de 5 escalones mixta

CÓDIGO

PA-ESC-MIX1-5P



NUEVO

**Pasamanos fabricados
en acero inoxidable**



CÓDIGO

PA-PSM-CURV-D1



NUEVO

**Escalera desmontable
en plástico reforzado**



CÓDIGO

PA-ESC-DAP1-5P



**NUEVOS
MODELOS**

Escalera en acero inoxidable

- Excelente diseño
- Fácil instalación
- Muy resistente
- Incluye bases plásticas para evitar ralladuras y daños a la piscina
- Variedad de modelos con opciones de 2, 3 y 4 peldaños
- Incluye accesorios



CÓDIGO	NÚMERO DE PELDAÑOS	TIPO DE ESCALERA	
*PA-ESC-STD1-2P	2	Estándar	
012-016-A-001	3		
*PA-ESC-STD1-4P	4		
*PA-ESC-MIX1-2P	2	Mixta	
*PA-ESC-MIX1-3P	3		
*PA-ESC-MIX1-4P	4		
*PA-ESC-STD1-3P	3	Estándar	

*Nuevos modelos



QUIERO COMPRAR

Ahora tus compras a un clic de distancia, solo inicia sesión y selecciona los equipos que requieras

NUEVO

VÁLVULAS DE SERVICIO



Válvulas de servicio de alta calidad, ideales para sistemas de filtración y recirculación de piscinas, con diseño robusto y fácil mantenimiento

CÓDIGO	CONEXIÓN	TIPO DE CONEXIÓN	FLUJO MÁXIMO
PA-VC-1.5PVC-C	1.5"	Hembra para cementar	250 l/min
PA-VC-2PVC-C	2"		350 l/min



Válvula de bola con tuerca unión

- Construcción en PVC
- Conexión rosca hembra-macho

CÓDIGO	CONEX.
PA-VB-1.5PVCR	1.5"



Válvula bola con racor

- Unión roscada con racor en PVC
- Conexión rosca hembra-hembra

CÓDIGO	CONEX.
PA-VB-2PVCR	2"



Adaptador para manguera de aspirado

- Construido en plástico
- De 1.5" rosca a 1.25" manguera

CÓDIGO
PA-ADP1.5RX1.25M-P

VÁLVULA CHECK TRANSPARENTE



Incluye sistema de racor en 1.5" para cementar. Muy robusta.

CÓDIGO
PA-VC-1.5PVCRAC



Válvula check

- Construidas en PVC
- Conexiones de 1.5 rosca hembra
- Máxima operación de trabajo hasta 100 psi

CÓDIGO	CONEX.
PA-VC-1.5PVCR	1.5"



Válvula bola estándar

- Construcción en PVC
- Conexión hembra / hembra
- Para cementar

CÓDIGO	CONEX.
PA-VB-1UPVC-C	1"
PA-VB-1.5UPVC-C	1.5"
PA-VB-2UPVC-C	2"

Boquilla jet de piso para piscina

- Cuerpo de boquilla en plástico ABS.
- Instalación para tubería de 3/4"
- Incluye 2 boquillas con ajuste de inclinación.
- Incluye 4 tapas decorativas en diferentes colores.



CÓDIGO
PA-JETPISO-1

Válvula de desvío (3 vías)

- Uniones roscadas con racores en PVC para cementar
- Construida en CPVC y tornillería en acero inoxidable



CÓDIGO	DESCRIPCIÓN
PA-VD3V-1.5P-C	3 vías x 1.5" para cementar





QUIERO COMPRAR

Ahora tus compras a un clic de distancia, solo inicia sesión y selecciona los equipos que requieras

NUEVO



BOTÓN NEUMÁTICO

Ideal para hidromasaje y spa

CÓDIGO

PA-BOTON-NEUM



Boquilla de aspirado

- Construida en plástico
- De 1.5" a 2"

CÓDIGO

PA-BOQA-1.5X2R-P



NUEVO



Tapón liso de plástico, para boquilla de aspirado, 1.5" M

CÓDIGO

PA-TAPONLISO-BA1.5



Tapón macho para boquilla de aspirado

- De 1.5" NPT
- Construido en PVC

CÓDIGO

PA-TAPON-BA-1.5



NUEVO



Desnatador plástico para concreto

CÓDIGO

PA-DESN-PBC-2"



NUEVO

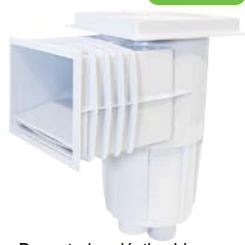

Desnatador plástico blanco para piscina de concreto, rosca dual 1.5" M / 2" H, boca mediana, 20 cm ancho

CÓDIGO

PA-DESN-PBC2-M20



NUEVO



Desnatador plástico blanco para piscina de fibra, rosca dual 1.5" M / 2" H, boca mediana, 20 cm ancho

CÓDIGO

PA-DESN-PBF2-M20



NUEVO



Desnatador plástico blanco para SPA de concreto, 1.5" (cemento)

CÓDIGO

PA-DESN-PBC1-SPA



NUEVO



Desnatador plástico blanco para piscina de concreto, rosca dual 1.5" M / 2" H, boca mediana, 40 cm ancho

CÓDIGO

PA-DESN-PBC2-M40



NUEVO



Desnatador plástico blanco para piscina de concreto, 1.5" M y 2" M, boca grande, 60 cm ancho

CÓDIGO

PA-DESN-PBC2-L60



Desnatador plástico blanco para piscina de fibra, 1.5" M, boca chica, 15 cm ancho

CÓDIGO

PA-DESN-PBF1.5-S15



Desnatador plástico blanco para piscina de fibra, rosca dual 1.5" M / 2" H, +2 reductores 1", boca chica, 30 cm ancho

CÓDIGO

PA-DESN-PBF1.5-S30





QUIERO COMPRAR

Ahora tus compras a un clic de distancia, solo inicia sesión y selecciona los equipos que requieras

Boquilla de retorno de 1.5" a 1"

- Construida en PVC
- Para cementar
- Orientación de la boquilla ajustable

CÓDIGO

012-002-A-003

Boquilla de retorno de 1.5" a 1/2"

- Construida en PVC
- Para cementar
- Orientación de la boquilla ajustable

CÓDIGO

012-002-A-005

Boquilla de retorno de 1.5" a 3/4"

- Construida en PVC
- Para cementar
- Orientación de la boquilla ajustable

CÓDIGO

012-002-A-004

• Dren de fondo
• Construido en PVC

Incluye:
- Tornillos en acero inoxidable

CÓDIGO	CONEX.
012-002-A-002	1.5"x1.5"
012-002-A-008	2"x1.5"

CAJA DE REGISTRO PARA PISCINAS

CONEXIONES 3/4" ROSCA HEMBRA

CÓDIGO

PA-REG-CONEX3/4-B

NUEVO

Boquilla de aire tipo salero de plástico, 1.5", conexión 1"

CÓDIGO

PA-BOQAIR-PL1.5X1

NUEVO

Nivelador de superficie, conexión 3/4" manguera, de plástico para piscina

CÓDIGO

PA-NVL-3/4-S

NUEVO

Tanque nivelador, 3/4" H, 1 3/4" (cementar), de plástico para concreto

CÓDIGO

PA-TQN-3/4X2-C

NUEVO

Dren para rebosadero rectangular de plástico de 4" x 2" con conexión de 1.5" (cementar)

CÓDIGO

PA-DREB4-PLREC1.5

NUEVO

Dren para rebosadero circular de plástico de 4" con conexión de 1.5" (cementar)

CÓDIGO

PA-DREB4-PLCIR1.5

NUEVO

Dren para rebosadero rectangular de plástico de 4" x 2" con conexión de 2" (cementar)

CÓDIGO

PA-DREB4-PLREC2

NUEVO

Dren para rebosadero circular de plástico de 4" con conexión de 2" (cementar)

CÓDIGO

PA-DREB4-PLCIR2





QUIERO COMPRAR

Ahora tus compras a un clic de distancia, solo inicia sesión y selecciona los equipos que requieras



3 secciones con una longitud total de 6.5 m

Tubos de aluminio para poleas de enrolladora

CÓDIGO

012-005-A-003



Polea para enrollar cubierta de piscinas. Incluye accesorios de fijación.

CÓDIGO:

012-005-A-004

NUEVO



Rejilla para rebosadero, diseño liso, plástico blanco,

CÓDIGO	ANCHO (m)	LARGO (m)
PA-REJREBL-PLB18	18	1
PA-REJREBL-PLB20	20	
PA-REJREBL-PLB25	25	
PA-REJREBL-PLB30	30	

NUEVO



Rejilla para rebosadero de esquina 90°, plástico blanco

CÓDIGO	ANCHO (m)
PA-REJREB-PLB20-90	20
PA-REJREB-PLB25-90	25
PA-REJREB-PLB30-90	30

- La cubierta solar KAPE le ayudará a que disfrute por más tiempo su piscina gracias a sus múltiples ventajas
- Retiene el calor hasta un 75%. La cubierta ayuda a conservar la temperatura generada a través de la energía solar o de sistemas de calefacción auxiliares
- Reduce la evaporación del agua hasta un 97%. Esto puede ahorrarle alrededor de 10,000 litros de agua que se evaporan durante el verano
- La cubierta ayuda a mantener la temperatura del agua por mayor tiempo, incluso en las noches
- Reduce la cantidad de químicos necesarios gracias a la mínima evaporación de agua
- Mantiene limpia su piscina por más tiempo ya que evita que entre hojas, tierra, etc.
- Fácil de doblar y guardar. Para mayor comodidad recomendamos utilizar el enrollador de cubiertas
- Construcción especial y plástico más grueso para una mayor durabilidad
- Material: LDPE (Polietileno de baja densidad)



CÓDIGO	PRESENTACIÓN	DIMENSIÓN (m)	ESPESOR (µm)	DIMENSIÓN BURBUJA (mm)	COLOR	PESO (kg/m ²)	PESO (kg)
		ANCHO X LARGO					
CSK-2.5X1-BAP-4	METRO LINEAL	2.5 x 1	400	16	AZUL	0.36	0.9
CSK-2.9X1-BAP-4		2.9 x 1					1.0
CSK-3.9X1-BAP-4		3.9 x 1					1.4
CSK-4.9X1-BAP-4		4.9 x 1					1.8
CSK-2.5X50-BAP-4	ROLLO	2.5 x 50	400	16	AZUL	0.36	45
CSK-2.9X50-BAP-4		2.9 x 50					52.2
CSK-3.9X50-BAP-4		3.9 x 50					70.2
CSK-4.9X50-BAP-4		4.9 x 50					90



NOTA: Si requiere alguna medida especial (ancho x largo), favor de consultar con el Departamento de Ventas.

QUIERO COMPRAR
 Ahora tus compras a un clic de distancia, solo inicia sesión y selecciona los equipos que requieras

- Menor consumo eléctrico: ya que su diseño ecológico aprovecha la energía solar para calentar el agua de la piscina
- Ligero, flexible y de fácil instalación
- Mayor duración gracias a su diseño reversible
- Panel solar construido con materiales para soportar los rayos UV
- Más superficie expuesta para lograr una mayor absorción de calor
- Diferentes modos de funcionamiento

Incluye: adaptadores, conectores, deflectores y o-rings



CÓDIGO	DESCRIPCIÓN	CADA CÓDIGO INCLUYE 4 SECCIONES QUE CUBREN UN ÁREA DE	PESO DEL PAQUETE (kg)
ECOHEAT-4M2	Panel solar para calentamiento de agua en piscina	1.36 x 3 m (área total = 4 m²)	9.8
ECOHEAT-KITD	Kit de desvío		
ECOHEAT-KITMT	Kit de montaje para la instalación de 3 kits de ECOHEAT-4M2		

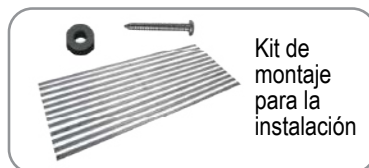



MOTOBOMBA CIRCULADORA DE AGUA CALIENTE

Incluyen accesorios y sensor de temperatura

- Ideal para mantener el control de la temperatura en sus aplicaciones
- Arranque y paro automático
- Sensor de temperatura
- Control por tiempo
- Control de temperatura
- Fácil instalación
- Cable de alimentación y sensor: 1.2 m
- Cuerpo hidráulico y contrabridas en hierro fundido
- Robusto eje y bujes fabricados en cerámica
- Impulsor en polipropileno
- Rango de temperatura del líquido: 5 °C a 95 °C



DISPLAY MULTIFUNCIÓN

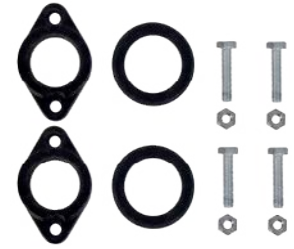

Calefacción ó Refrigeración



Servicio Continuo



Protección IP44

CÓDIGO	HP	Watts	FASES X VOLTS	AMP.	SUCCIÓN X DESCARGA	FLUJO MÁXIMO		CARGA MÁXIMA		PESO (kg)
						lpm	gpm	m	psi	
LOOPD-65-8/1127	0.17	124	1 X 127	0.9	1.5" x 1.5" bridadas	65	17.1	8	11.3	4.1
LOOPD-180-9/1127	0.37	270		1.2	2" x 2" bridadas	180	47.5	9	12.7	8.2



QUIERO COMPRAR

Ahora tus compras a un clic de distancia, solo inicia sesión y selecciona los equipos que requieras

CURVAS DE OPERACIÓN

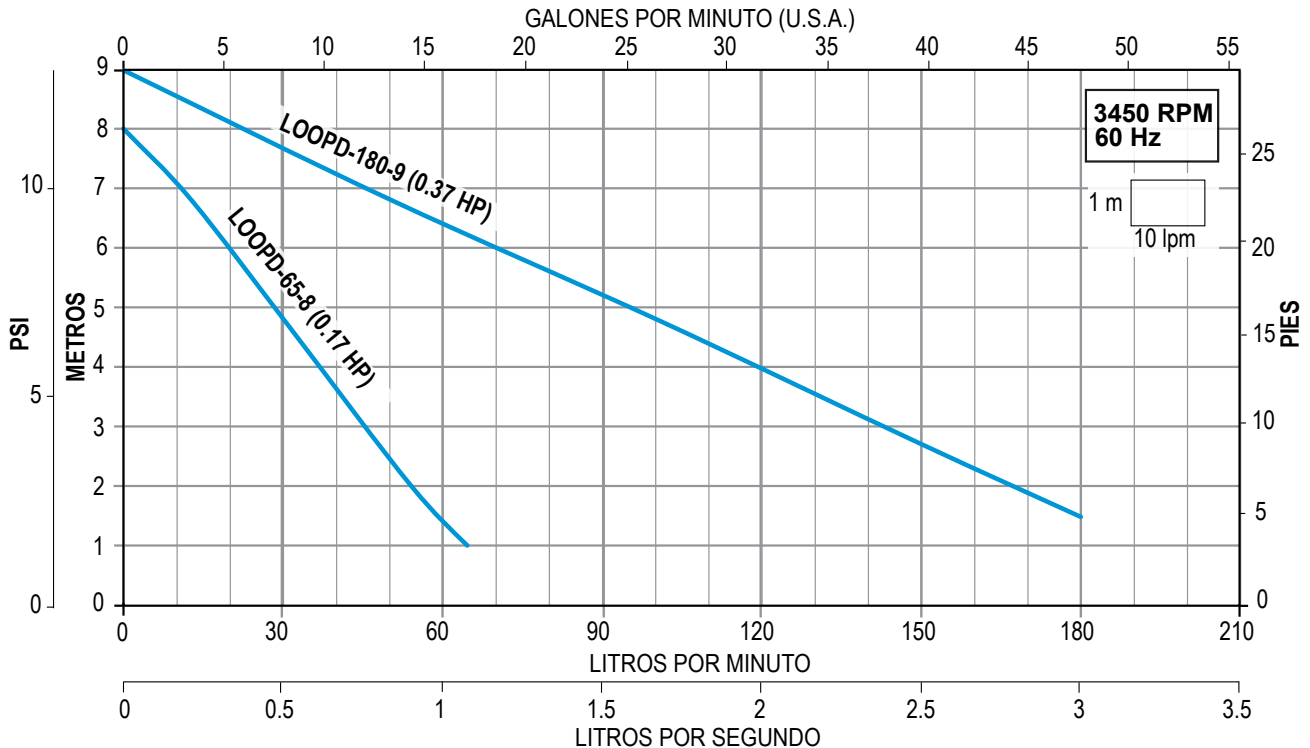

- Para circular agua caliente, hasta 110°C
- Compacta, silenciosa y de fácil instalación
- Bajo costo de operación. Uso continuo
- Cuerpo de bomba en hierro fundido. Impulsor en polipropileno
- Caja de conexiones en Noryl® con fibra de vidrio
- Eje fabricado en porcelana. Bujes en cerámica
- Bridas en hierro fundido con tornillos y tuercas en acero inoxidable, o-rings, 1.3 m de cable tomacorriente con clavija
- Para automatizar el funcionamiento de la bomba LOOP le recomendamos adquirir el termostato TP3-10, incluye LEDS ON/OFF, 1.3m de cable conector con clavija y 1.3m de cable con sensor, cuenta con protección IP30 (NEMA2)

INCLUYE SELECTOR DE
3 VELOCIDADES



TERMOSTATO
(Se vende por separado)



Compacta



Protección térmica
Incorporada



Protección
IP44

CÓDIGO	VELOCIDADES	HP	Watts	FASES X VOLTS	AMP.	SUCCIÓN X DESCARGA	PRESIÓN AL CIERRE (m/psi)	PESO (kg)
LOOP3V32-9/1115	V1 LOW	0.09	70	1 X 115	0.6	1.5" x 1.5" bridadas	6.6 / 9.4	3.8
	V2 MED	0.13	100		0.9		7.4 / 10.5	
	V3 HIGH	0.18	140		1.3		8.4 / 12	

CÓDIGO	DESCRIPCIÓN	FASES X VOLTS	AMPERAJE MÁXIMO (A)	RANGO DE TEMP.	PESO (kg)
TP3-10/115-5A	Termostato con termopar magnético para bomba Loop 3V	1 X 115	5	0~100°C	0.30



QUIERO COMPRAR

Ahora tus compras a un clic de distancia, solo inicia sesión y selecciona los equipos que requieras

CURVAS DE OPERACIÓN

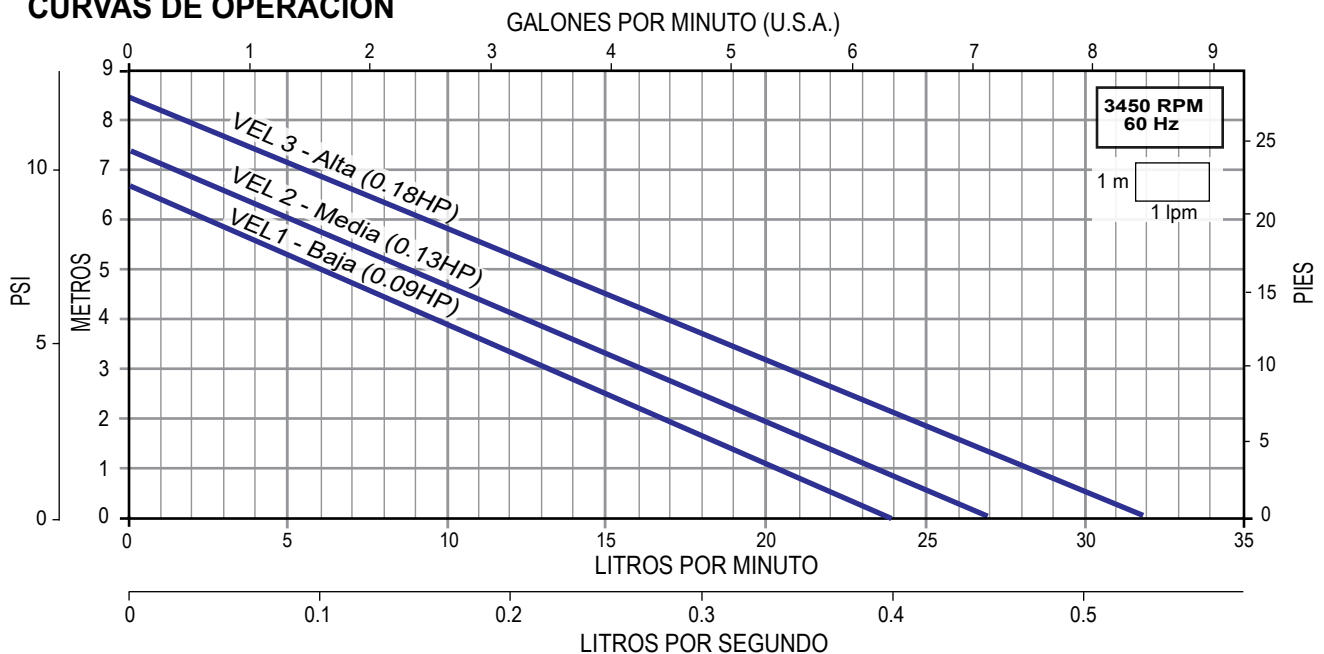

ETAPA 2-SANITIZA

PandaPura Clean Pool ofrece desinfectantes estabilizados a base de cloro, los cuales eliminan microorganismos y bacterias contaminantes además de que gracias a sus componentes activos protegen al agua contra la degradación del cloro causada por la exposición a los rayos solares (rayos UV)

Los siguientes productos se utilizan para eliminar los microorganismos y bacterias contaminantes en su piscina

TABLETA TRICLORO DE ALTA CONCENTRACIÓN

Es un desinfectante muy eficaz de alta concentración y lenta disolución para el agua de las piscinas. Las tabletas son prácticas y fáciles de usar, y gracias a sus componentes activos se reduce la pérdida de cloro ante la exposición a los rayos solares. Presentación en tabletas de 3" (200 gr).

TRICLORO EN POLVO DE ALTA CONCENTRACIÓN

Un desinfectante muy eficaz de alta concentración y lenta disolución para el agua de las piscinas. Fácil de usar y gracias a sus componentes activos se reduce la pérdida de cloro ante la exposición a los rayos solares. Presentación en polvo.

TRICLORO GRANULAR DE ALTA CONCENTRACIÓN

Un desinfectante muy eficaz de alta concentración y lenta disolución para el agua de las piscinas. Fácil de usar y gracias a sus componentes activos se reduce la pérdida de cloro ante la exposición a los rayos solares. Presentación granular 8-30 mesh.

TABLETA DE TRICLORO TRIPLE ACCIÓN: Desinfecta, alguicida y clarificante

Un desinfectante muy eficaz de alta concentración y lenta disolución para el agua de las piscinas. Las tabletas son prácticas y fáciles de usar. Sus componentes activos reducen la pérdida de cloro ante la exposición a los rayos solares además evitan la formación de algas y mantienen el agua de su piscina limpia y cristalina. Presentación en tabletas de 3" (200 gr).

DICLORO GRANULAR DE RÁPIDA DISOLUCIÓN

Es un desinfectante muy eficaz de rápida disolución para el agua de las piscinas. Presentación granular. Tratamiento de choque de cloro. Es importante hacer un tratamiento de choque (supercloración) semanal a la piscina con el fin de eliminar los microorganismos y las bacterias contaminantes. Además, este tratamiento elimina las cloraminas, que causan irritación en los ojos y el olor a cloro en el agua de la piscina. Presentación granular.



CUANDO UTILIZAR LOS PRODUCTOS:

- El agua luce sucia o turbia
- Por malos olores
- Cuando se contamine por vientos o polvaredas
- Durante períodos de calor intenso
- Después de lluvia intensa
- Después de un uso intensivo
- Cuando hay presencia de crecimiento de algas (agua en color verde)

ETAPA	CÓDIGO	DESCRIPCIÓN	PRESENTACIÓN		
<p>Consiste en eliminar microorganismos y bacterias contaminantes</p>	PP-ACCIONTRI-50K	Tableta de TRICLORO triple acción	Tableta 3" (200gr.)	Cuñete de 50Kg. (10 bolsas de 5 kg)	
	PP-TRITABLET-50K	Tableta de TRICLORO de alta concentración	Tableta 3" (200gr.)	Cuñete de 50Kg. (10 bolsas de 5 kg)	
	PP-TRIGRAN-50K	TRICLORO granular de alta concentración	Granular	Cuñete de 50Kg. (10 bolsas de 5 kg)	
	PP-TRIPOL-50K	TRICLORO en polvo de alta concentración	En polvo	Cuñete de 50Kg. (10 bolsas de 5 kg)	
	A GRANEL				
	PP-TRIGRAN-50K-GNL	TRICLORO granular de alta concentración	Granular	Cuñete de 50Kg. (1 bolsa de 50 kg)	
	PP-TRIPOL-50K-GNL	TRICLORO en polvo de alta concentración	En polvo	Cuñete de 50Kg. (1 bolsa de 50 kg)	
	PP-QUICK-50K-GNL	DICLORO granular de rápida disolución	Granular	Cuñete de 50Kg. (1 bolsa de 50 kg)	
	PAQUETE CON 4 CUBETAS				
	PP-TRIGRAN-4K	TRICLORO granular de alta concentración	Granular	Cubeta de 4 kg. (Master pack con 4 cubetas de 4 kg)	
	PP-TRIPOL-4K	TRICLORO en polvo de alta concentración	En polvo	Cubeta de 4 kg. (Master pack con 4 cubetas de 4 kg)	
	PP-QUICK-4K	DICLORO granular de rápida disolución	Granular	Cubeta de 4 kg. (Master pack con 4 cubetas de 4 kg)	
	PP-ACCIONTRI-4K	Tableta de TRICLORO triple acción	Tableta 3" (200gr.)	Cubeta de 4 kg. (Master pack con 4 cubetas de 4 kg)	
	PP-TRITABLET-4K	Tableta de TRICLORO de alta concentración	Tableta 3" (200gr.)	Cubeta de 4 kg. (Master pack con 4 cubetas de 4 kg)	

Favor de consultar precios y disponibilidad con el Departamento de Ventas

QUIERO COMPRAR
 Ahora tus compras a un clic de distancia, solo inicia sesión y selecciona los equipos que requieras

CLARIFICADOR NATURAL

El clarificante PANDA PURA devuelve de manera natural la transparencia y claridad al agua de su piscina. Su fórmula concentrada y de origen natural, permite aglutinar: La suciedad, aceites, lociones y desechos orgánicos, de una manera eficiente y ecológica

VENTAJAS:

- Alta concentración
- De origen natural
- Ecológico
- Acción rápida
- Ahorro de agua
- No tóxico

CARACTERÍSTICAS:

- Ingrediente activo: Chitosán (Acetato de Quitosano)
- Usos del producto: Tratamiento para el agua de piscinas
- Estado físico: Líquido
- Apariencia: Azul
- pH: 3-4



ETAPA	CÓDIGO	DESCRIPCIÓN	PRESENTACIÓN	PESO (kg)
<p>Mantiene el agua de su piscina cristalina y transparente por más tiempo.</p>	PP-CLARIPLUS-C12L	CLARIFICADOR NATURAL Estado físico: Líquido	Caja de 12 botes de 1 litro	12.5

RECOMENDACIONES:

- Mantener el pH del agua balanceado en un rango de 7.2 y 7.6
- El cloro libre debe de estar entre 2 a 3 ppm
- Diluir el producto con un poco de agua para dosificarlo alrededor de la piscina
- Agregar el producto con el sistema de filtrado en funcionamiento

MODO DE USO:

- Para mantener el agua cristalina (prevención) utilice 100 ml por cada 30,000 litros (30 m³) semanalmente; en piscinas comerciales y de uso intensivo aplique mínimo dos veces por semana.
- Para limpieza con agua muy turbia (corrección) añada de 2 a 3 porciones (200 ml a 300 ml) por cada 30,000 litros (30 m³), así acelerará la recuperación de la claridad de su piscina.



QUIERO COMPRAR

Ahora tus compras a un clic de distancia, solo inicia sesión y selecciona los equipos que requieras

- Sostenibilidad y ahorro
- Bajo consumo eléctrico de los equipos al utilizar fuentes electrónicas de última generación
- Saludable y ecológico:
 - La sal es un antiséptico suave y natural
 - El cloro que produce no se degrada
 - Se evitan riesgos de accidentes por almacenamiento y manipulación de componentes altamente tóxicos
 - Evita los trastornos oculares y dermatológicos
 - Evita en un 90% del uso de productos químicos ya que solo necesita un producto para mantener el pH, por este motivo se logra eliminar el desagradable olor y sabor del cloro
- Ahorro del agua: al no usar productos químicos que generan subproductos en el agua de la piscina, se puede conservar el agua inicial durante mucho más tiempo
- La sal permanece en el proceso y se transforma
- Mayor durabilidad de la célula de electrólisis

- Seguridad:
 - La célula funciona con un voltaje inferior a 7.5 VCD
 - Protección IP65: gabinete resistente al agua, gases y vapores corrosivos
 - No existe ningún riesgo eléctrico para los usuarios de la piscina
 - Célula de fácil reemplazo y limpieza: su diseño permite extraerla fácilmente sin modificar la instalación
- Protecciones:
 - Falta de flujo de agua
 - Acumulación de gas en la célula
 - Sobrecarga
 - Cortocircuito
 - Sobretemperatura



Características:

- Producción de 15 y 25 g/h
- Regulación del cloro al 25%, 50%, 75% y 100% del valor nominal
- Led's indicadores de estado y barra para modificar la producción del cloro

CELULA DE ELECTROLISIS (Hasta 10,000 horas de vida) Incluye su célula



CÓDIGO	PRODUCCIÓN DE CLORO (g/h)	VOLTAJE DE ALIMENTACIÓN (FASES X VOLTS)	CORRIENTE MÁXIMA DE LA CÉLULA (A)	POTENCIA MÁXIMA DE LA CÉLULA (W)	TENSIÓN MÁXIMA DE LA CÉLULA (VCD)	*SAL NECESARIA (gr/l)
SMARTCL15127	15	1 x 127	15	112.5	7.5	> 2
SMARTCL25127	25		25	187.5		



*Los equipos empiezan a trabajar a partir de 2 gramos/litro pudiendo llegar a trabajar con valores de 35 gramos/litro (agua de mar) con una modificación de software



QUIERO COMPRAR

Ahora tus compras a un clic de distancia, solo inicia sesión y selecciona los equipos que requieras

- Sostenibilidad y ahorro
- Bajo consumo eléctrico de los equipos al utilizar fuentes electrónicas de última generación
- Saludable y ecológico:
 - La sal es un aticéptico suave y natural
 - El cloro que produce no se degrada
 - Se evitan riesgos de accidentes por almacenamiento y manipulación de componentes altamente tóxicos
 - Evita los trastornos oculares y dermatológicos
 - Evita en un 90% del uso de productos químicos ya que solo necesita un producto para mantener el pH, por este motivo se logra eliminar el desagradable olor y sabor del cloro
- Ahorro del agua: al no usar productos químicos que generan subproductos en el agua de la piscina, se puede conservar el agua inicial durante mucho más tiempo
- La sal permanece en el proceso y se transforma
- Mayor durabilidad de la célula de electrólisis
- Seguridad:
 - La célula funciona con un voltaje inferior a 7.5 VCD
 - Protección IP65: gabinete resistente al agua, gases y vapores corrosivos
 - No existe ningún riesgo eléctrico para los usuarios de la piscina
 - Célula de fácil reemplazo y limpieza: su diseño permite extraerla fácilmente sin modificar la instalación.
- Protecciones:
 - Falta de flujo de agua
 - Acumulación de gas en la célula
 - Sobrecarga
 - Cortocircuito
 - Sobretemperatura



CELULA DE ELECTROLISIS (Hasta 10,000 horas de vida) Incluye su célula

Características:

- Display digital de control, fácil e intuitivo de usar
- Producción de 15, 25 y 35 g/h
- Regulación del cloro del 20% al 100% del valor nominal
- Control de la producción de forma automática a través de la conexión de sondas (vendidas por separado)



Incluye sonda (SMARTCLPLUS-SPH) para la gestión automatizada del PH



CÓDIGO	PRODUCCIÓN DE CLORO (g/h)	VOLTAJE DE ALIMENTACIÓN (FASES X VOLTS)	CORRIENTE MÁXIMA DE LA CÉLULA (A)	POTENCIA MÁXIMA DE LA CÉLULA (W)	TENSIÓN MÁXIMA DE LA CÉLULA (VCD)	*SAL NECESARIA (gr/l)
SMARTCLPLUSPH15230	15	1 x 230	15	112.5	7.5	> 2
SMARTCLPLUSPH25230	25		25	187.5		
SMARTCLPLUSPH35230	35		35	263		

*Los equipos empiezan a trabajar a partir de 2 gramos/litro pudiendo llegar a trabajar con valores de 35 gramos/litro (agua de mar) con una modificación de software



QUIERO COMPRAR

Ahora tus compras a un clic de distancia, solo inicia sesión y selecciona los equipos que requieras

La serie **SMARTCLPLUS** puede hacer funcionar de manera automática una bomba dosificadora externa (NO INCLUIDA)



*Favor de consultar tiempo de entrega

CÓDIGO	DESCRIPCIÓN
E10FXAB1S	Bomba dosificadora externa para mantener el nivel de PH deseado



SONDA REDOX



SONDA PH



SONDA DE TEMPERATURA



SONDA DE FLUJO



SONDA DE CLORO LIBRE

CÓDIGO	DESCRIPCIÓN
SMARTCLPLUS-SREDOX	SONDA REDOX, Kit de sonda ORP para el monitoreo de desinfección en la piscina, mediante valor de REDOX (valor pot. de oxid.-reduc.) en mV.
SMARTCLPLUS-SPH	SONDA PH, Kit para la dosificación del ácido de PH en la piscina.
SMARTCLPLUS-STEMP	SONDA DE TEMPERATURA, Sonda para monitorear la temperatura del agua de la piscina.
SMARTCLPLUS-SFLUJO	SONDA DE FLUJO, Esta permite desconectar el clorador salino a través de un sensor de flujo externo, utilizado normalmente para una mayor seguridad.

SMARTCLPLUS 50-100

Clorador salino con producción de 50 a 100 gramos/hora, destinado a instalaciones privadas de gran dimensión

- Menor consumo eléctrico
- Mayor rendimiento en la cloración salina al trabajar con fuentes conmutadas de última generación
- Mayor durabilidad de la célula de electrólisis
- Control por microprocesador interno, que nos determina las horas de funcionamiento del equipo
- Grado de protección: IP65
- Menor temperatura de trabajo
- Más compacto y ligero: fácilmente adaptable a cualquier instalación
- Display digital de control, fácil e intuitivo de usar



CÓDIGO	PRODUCCIÓN DE CLORO (g/h)	VOLTAJE DE ALIMENTACIÓN (FASES X VOLTS)	CORRIENTE MÁXIMA DE LA CÉLULA (A)	POTENCIA MÁXIMA DE LA CÉLULA (W)	TENSIÓN MÁXIMA DE LA CÉLULA (VCD)	*SAL NECESARIA (gr/l)
SMARTCLPLUS50230	50	1 x 230	50	375	7.5	> 2
SMARTCLPLUS70230	70		70	1050		
SMARTCLPLUS100230	100		100	1500		



* Los equipos empiezan a trabajar a partir de 2 gramos / litro pudiendo llegar a trabajar con valores de 35 gramos / litro (agua de mar) con una modificación del Software

Nota: Si desea la opción con gabinete en acero inoxidable, consulte con nuestro Departamento de Ventas



QUIERO COMPRAR

Ahora tus compras a un clic de distancia, solo inicia sesión y selecciona los equipos que requieras

SMARTCLPLUS200230

- Clorador salino con producción de 200 gramos / hora
- Menor consumo eléctrico
- Mayor rendimiento en la cloración salina al trabajar con fuentes conmutadas de última generación
- Mayor durabilidad de las células de electrólisis
- Control por microprocesador interno, que nos determina las horas de funcionamiento del equipo
- Menor temperatura de trabajo
- Grado de protección: IP21
- Display digital de control, fácil e intuitivo de usar



CÓDIGO	PRODUCCIÓN DE CLORO (g/h)	VOLTAJE DE ALIMENTACIÓN (FASES X VOLTS)	CORRIENTE MÁXIMA DE LA CÉLULA (A)	POTENCIA MÁXIMA DE LA CÉLULA (W)	TENSIÓN MÁXIMA DE LA CÉLULA (VCD)	*SAL NECESARIA (gr/l)
SMARTCLPLUS200230	200	1 x 230	50 x 4	3000	7.5	> 2

* Los equipos empiezan a trabajar a partir de 2 gramos / litro pudiendo llegar a trabajar con valores de 35 gramos / litro (agua de mar) con una modificación del Software

QUIERO COMPRAR
 Ahora tus compras a un clic de distancia, solo inicia sesión y selecciona los equipos que requieras

SMARTCLPLUS 250-1000

- Clorador salino modular con producciones de 250 a 1000 gramos / hora
- Menor consumo eléctrico
- Grado de protección: IP21
- Menor temperatura de trabajo
- Mayor rendimiento en la cloración salina al trabajar con fuentes conmutadas de última generación
- Mayor durabilidad de las células de electrólisis
- Control por microprocesador interno, que nos determina las horas de funcionamiento del equipo
- Display digital de control, fácil e intuitivo de usar



CÓDIGO	PRODUCCIÓN DE CLORO (g/h)	VOLTAJE DE ALIMENTACIÓN (FASES X VOLTS)	CORRIENTE MÁXIMA DE LA CÉLULA (A)	POTENCIA MÁXIMA DE LA CÉLULA (W)	TENSIÓN MÁXIMA DE LA CÉLULA (VCD)	*SAL NECESARIA (gr/l)
SMARTCLPLUS250230	250	1 x 230	45	1300	28	> 2
SMARTCLPLUS500230	500		45 x 2	2600		
SMARTCLPLUS750230	750		45 x 3	3900		
SMARTCLPLUS1000230	1000		45 x 4	5200		

* Los equipos empiezan a trabajar a partir de 2 gramos / litro pudiendo llegar a trabajar con valores de 35 gramos / litro (agua de mar) con una modificación del Software

La SAL en pellets (gránulos) marca PURIKOR es un producto fabricado de cloruro de sodio proveniente de fuentes naturales como el agua de mar. Su presentación es en forma de comprimidos de sal, solubles en el agua.

APLICACIONES

- Tratamiento de agua
- Regeneración de resinas
- Intercambio iónico
- Cloración salina

VENTAJAS

- Alta pureza
- Contiene aditivos que limpian la resina del suavizador
- Funciona con cualquier suavizador
- Libre de partículas y suciedad
- Libre de aromas no deseados
- Empacado en bolsa de polietileno calibre 600



CÓDIGO	PRESENTACIÓN	CARACTERÍSTICAS FISCOQUÍMICAS				
		% CLORURO DE SODIO NaCl (pureza)	% SULFATOS (SO4)	% CALCIO (Ca)	% MAGNESIO (Mg)	% SÓLIDOS INSOLUBLES EN AGUA
PKSAL	PELLETS (gránulos)	99.6-99.8	0.25-0.40	0.07-0.15	0.05-0.15	0.03-0.10

* La venta de este producto es en múltiplos de **35 bultos (1/2 tarima)**

* Promoción con precio especial al comprar este producto por tarima de 70 bultos.

Favor de consultar detalles con el Departamento de Ventas



QUIERO COMPRAR

Ahora tus compras a un clic de distancia, solo inicia sesión y selecciona los equipos que requieras

AQUA PAK® Serie DRANA-X

MOTOBOMBA SUMERGIBLE PARA ACHIQUE EN ACERO INOXIDABLE 304

- Diseño compacto
- Diámetro nominal de 6.5"
- Succión, impulsores y difusores en acero inoxidable 304
- Conexión de descarga en acero inoxidable 304
- Eje en acero inoxidable 420
- Construcción principal en acero inoxidable 304
- Sello mecánico en carbón-cerámica situado en una cámara de aceite
- Baleros de doble sellado en acero inoxidable
- Conectores con sistema de sellado para garantizar una correcta protección IP68
- Incluye asa para facilitar la transportación
- Incluye interruptor de nivel (flotador) para funcionamiento automático y protección contra trabajo en seco
- Incluye 10 m de cable sumergible tomacorriente con clavija



CÓDIGO	HP	KW	FASES X VOLTS	AMP.	DESCARGA (Pulgadas)	CARGA MÁXIMO PUNTO DE EFICIENCIA (m)	MÁXIMA CARGA (m)	FLUJO		CARGA EN METROS (psi)						PESO (kg)
								MAYOR EFICIENCIA (l-pm)	MÁXIMO (l-pm)	3 (4.2)	4 (5.6)	5 (7.1)	6 (8.5)	7 (9.9)	8 (11.3)	
DRN-X-03-1127-A	0.33	0.25	1 x 127	4.6	1.25 NPT	6	8.7	90	160	148	132	116	92	70	37	5.6



QUIERO COMPRAR

Ahora tus compras a un clic de distancia, solo inicia sesión y selecciona los equipos que requieras

CURVA DE OPERACIÓN

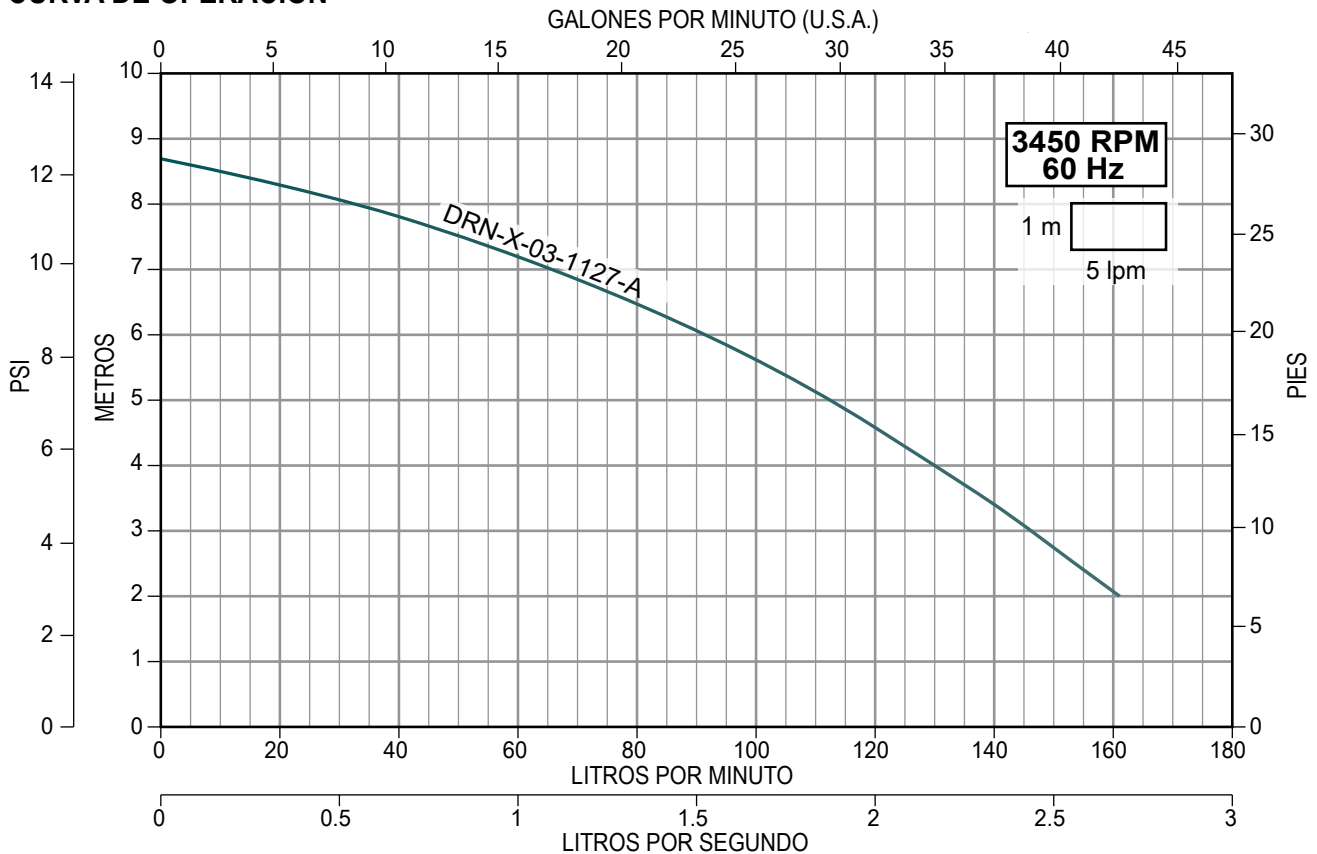

- Compacta, ligera y portátil
- Lista para operar, basta con conectar las pinzas caimán a una batería de 12VCD para comenzar a bombear
- Incluye adaptador roscado para conexión con manguera
- Incluye flotador y 5 metros de cable tomacorriente con pinzas caimán
- Excelente sistema de enfriamiento, el agua bombeada pasa por las paredes del motor disipando el calor generado
- Retén plástico reforzado con resorte metálico
- Difusor e impulsor en polipropileno reforzado
- Eje de bomba en acero inoxidable
- Empaques en NBR

Motor

- En corriente directa 12V
- Protección IP68
- Servicio continuo completamente sumergida
- Si la motobomba opera con el nivel mínimo de succión, su tiempo máximo de trabajo es de 20 minutos con intervalos de descanso de 15 minutos



Vida útil hasta 800 horas

2 AÑOS DE GARANTÍA

Incluye pinzas caimán

CÓDIGO	HP	WATTS	FASES X VOLTS	AMP.	DESCARGA (Pulgadas)	H. MÁX (metros)	CARGA EN METROS (PSI)					PESO (kg)
							1 (1.4)	2 (2.8)	3 (4.2)	4 (5.6)	5 (7.1)	
							GASTO (LPM)					
BATTY38-12A	0.24	180	1x12Vcd	15	1/2	7	58	47	37	28	18	3.6

QUIERO COMPRAR
 Ahora tus compras a un clic de distancia, solo inicia sesión y selecciona los equipos que requieras

CURVA DE OPERACIÓN

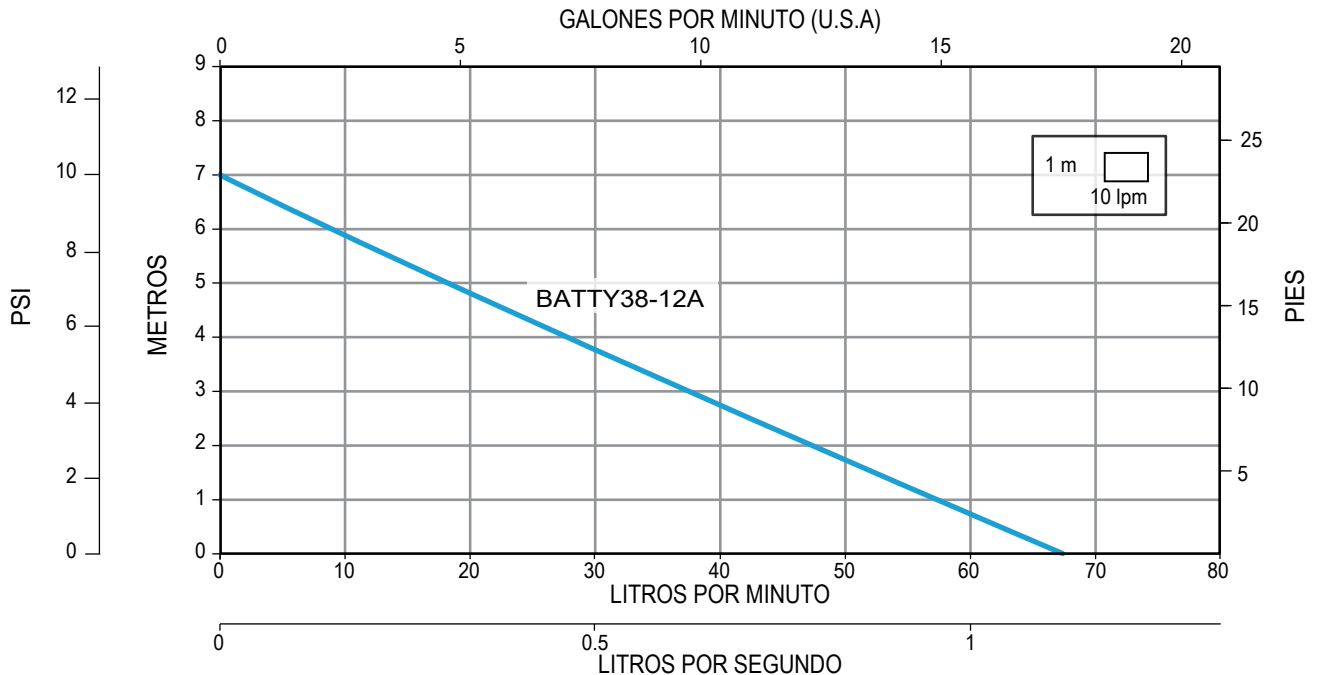

NUEVO



MOTOBOMBA SUMERGIBLE PORTÁTIL DE ACHIQUE



- Cuerpo en plástico libre de corrosión
- Eje en acero inoxidable 304 y bobinado en cobre
- Interruptor de nivel magnético
- Succión hasta 5mm
- Temperatura del líquido: 5°C - 40°C
- Máxima sumergencia: 6 m
- Rango de pH: 6 a 8
- Protección contra trabajo en seco (con 1 minuto de retardo)
- Funcionamiento en modo automático
- Motor de trabajo continuo, asíncrono, 2 polos
- Protección térmica incorporada
- Aislamiento clase F y protección IP68
- Asa ergonómica sin obstrucciones
- Mayor vida útil
- Paso de sólidos de 6 mm



Ligera y de fácil
transportación

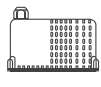

Protección
automática



Motor enfriado
por aceite

MODELOS	POTENCIA		FASES X VOLTAJE (Vca)	AMPERAJE (A)	DESCARGA (NPT)	CARGA EN METROS (PSI)			
	HP	kW				2 (2.8)	4 (5.7)	6 (8.5)	8 (11.4)
MAGNUS-47AE	0.25	0.18	1 X 127	3.3	1"	75	58	32	
MAGNUS-150AE	0.33	0.22	1 X 127	3.5	1 1/2"	205	172	131	68



QUIERO COMPRAR

Ahora tus compras a un clic de distancia, solo inicia sesión y selecciona los equipos que requieras

**CURVA DE OPERACIÓN
(MAGNUS-47AE)**

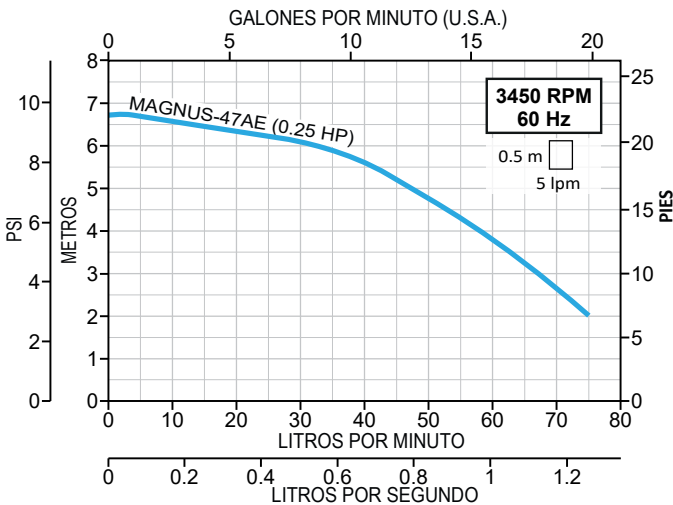

**CURVA DE OPERACIÓN
(MAGNUS-150AE)**

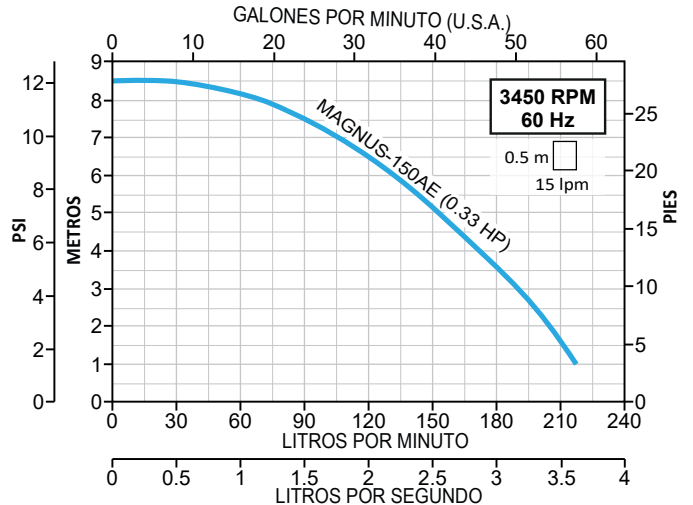

ALTAMIRA®

serie / AMIGA

MOTOBOMBAS SUMERGIBLES PARA ACHIQUE

- Portátil y ligera
- Impulsor y cuerpo de bomba en polipropileno con fibra de vidrio
- Sello mecánico con caras en carbón-cerámica y resorte en acero inoxidable
- Eje construido en acero inoxidable 410
- Descarga con adaptador para manguera incluido
- Incluye interruptor flotador para operación automática y 3 m de cable sumergible tomacorriente con clavija
- Motor a baño de aceite



Compacta



Protección IP68



Protección térmica Incorporada



Servicio Continuo



Incluye colador para reducir el paso de sólidos (solo AMIGA 100A)



AMIGA20A



AMIGA100A

CÓDIGO	HP	KW	FASES X VOLTS	AMP.	DESCARGA (Pulgadas)	PASO DE SÓLIDOS EN SUSPENSIÓN (mm)	MÁXIMA CARGA (m)	MÁXIMO GASTO (LPM)	CARGA EN METROS (PSI)					PESO (kg)
									1 (1.4)	2 (2.8)	3 (4.2)	4 (5.6)	5 (7.1)	
									GASTO (LPM)					
AMIGA 20A	1/10	0.08	1 x 115	1.3	3/4	5	4	40	38	33	20			2.6
AMIGA 100A	1/2	0.37		4	1.25	19	7	140	135	120	100	80	55	4.1

CURVAS DE OPERACIÓN



QUIERO COMPRAR

Ahora tus compras a un clic de distancia, solo inicia sesión y selecciona los equipos que requieras

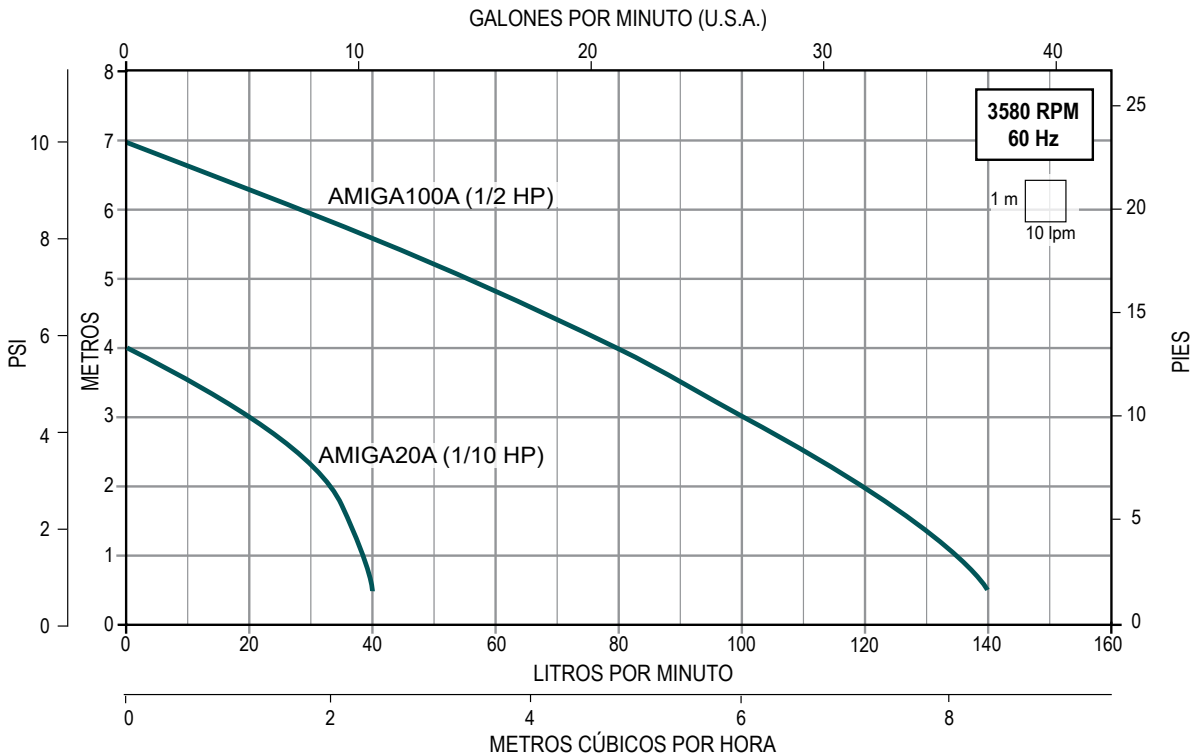

- Portatil y ligera
- Impulsor y cuerpo de bomba en polipropileno con fibra de vidrio
- Sello mecánico en viton, para resistir su operación con aguas ligeramente agresivas
- Eje construido en acero inoxidable 410
- Descarga con adaptador para manguera incluido
- Incluye interruptor flotador para operación automática y 3 m de cable sumergible tomacorriente con clavija
- Motor a baño de aceite



Compacta



Protección térmica Incorporada



Servicio Continuo



Protección IP68



Incluye colador para reducir el paso de sólidos



Servicio continuo 24 horas/día

CÓDIGO	HP	KW	FASES X VOLTS	AMP.	DESCARGA (Pulgadas)	PASO DE SÓLIDOS EN SUSPENSIÓN (mm)	MÁXIMA CARGA (m)	MÁXIMO GASTO (LPM)	CARGA EN METROS (PSI)					PESO (kg)
									1 (1.4)	2 (2.8)	3 (4.2)	4 (5.6)	5 (7.1)	
									GASTO (LPM)					
MARINA 100A	1/2	0,37	1 x 115	4	1.25	19	7	140	135	120	100	80	55	4.1



QUIERO COMPRAR

Ahora tus compras a un clic de distancia, solo inicia sesión y selecciona los equipos que requieras

CURVA DE OPERACIÓN

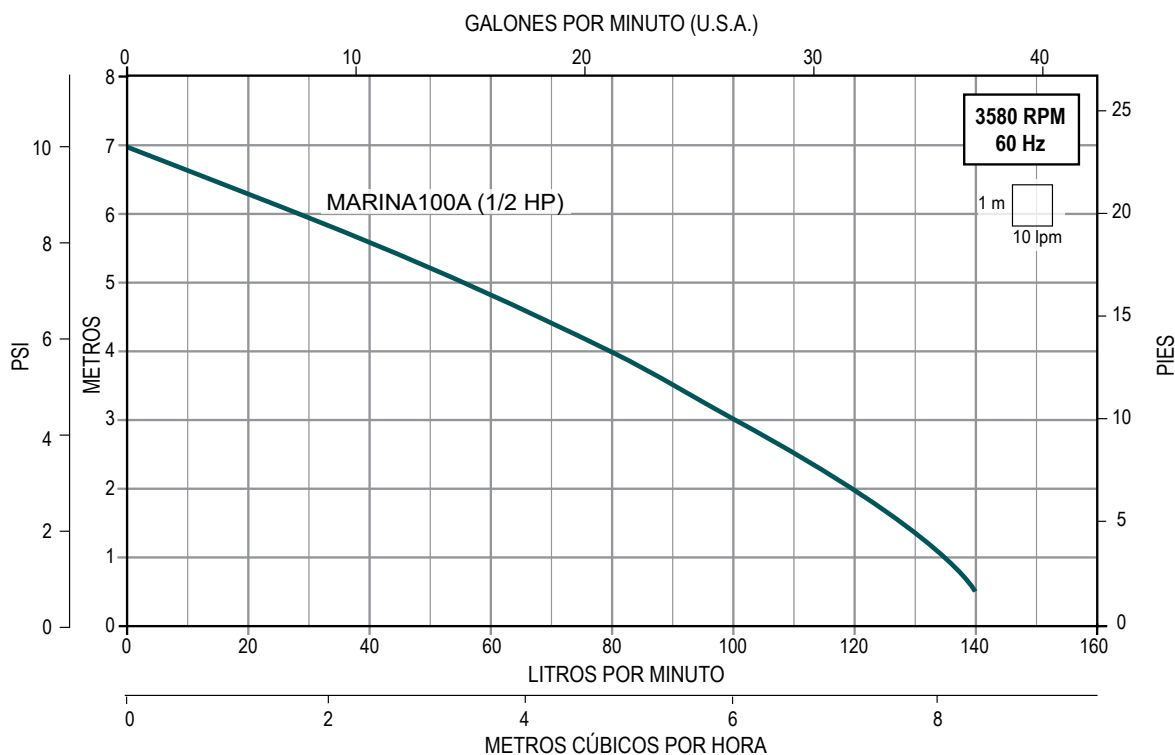

Serie **DRAINEX (Iodos)**

- Cuerpo y soporte superior en hierro de fundición.
- Envoltorio de motor y asa en acero inoxidable AISI 304
- Impulsor tipo Vortex en latón
- Doble sello mecánico: Cerámica / grafito, cerámica / carburo de silicio
- Eje en acero inoxidable 420
- Incluye interruptor flotador para operación automática y 10 m de cable sumergible tomacorriente
- Motor monofásico
- Protección interna incorporada



Incluye:
Caja de control.



CÓDIGO	HP	KW	FASES X VOLTS	AMP.	DESCARGA (Pulgadas)	PASO DE SÓLIDOS (mm)	CARGA EN METROS (PSI)						PESO (kg)
							2 (2.8)	3 (4.2)	4 (5.6)	5 (7.1)	6 (8.5)	7 (9.9)	
							GASTO (LPM)						
DRAINEX100A115CC	1	0.75	1 x 115	9	1.25	32	208	179	150	118	86	50	14



QUIERO COMPRAR

Ahora tus compras a un clic de distancia, solo inicia sesión y selecciona los equipos que requieras

CURVAS DE OPERACIÓN

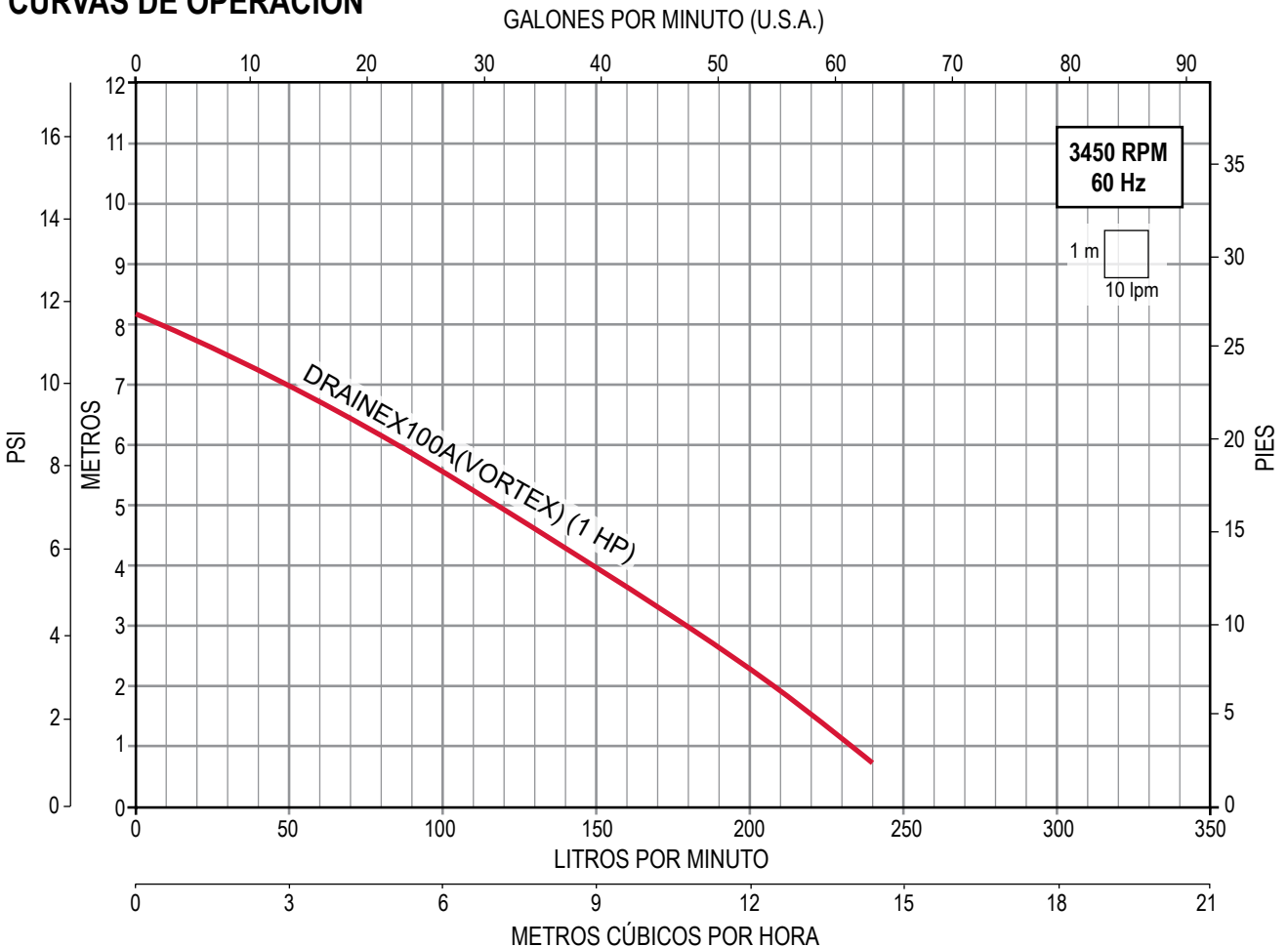

VENTAJAS DE TIENDA EN LÍNEA VDE

- ✓ Obtenga atractivos descuentos adicionales a los ya existentes
- ✓ Ingrese sus pedidos a cualquier hora del día, los 365 días del año
- ✓ Obtenga servicio más ágil en el trámite de sus pedidos
- ✓ Consulte existencias de nuestro inventario
- ✓ Administre usted mismo sus cotizaciones, pedidos, etc.
- ✓ Consulte guías de embarque y estado de cuenta, descargue sus facturas (pdf, xml), etc.
- ✓ Realice fácilmente y de manera segura el pago de sus facturas

VDE lo invita a registrarse en la tienda en línea, para que aproveche estas y otras ventajas adicionales

Línea directa: 826 268 0828

WhatsApps: 818 091 9667

811 760 0806

811 762 7208

Email: contacto@vde.com.mx

online@vde.com.mx

