



TISCHE

STEH-SITZ-TISCHE



B-ACTIVE



ONE

12



ACTIVE



MOTION



EASY

TISCHE



ROUND



T-EASY



NOVA Wood



ONE H



NOVA



OPTIMA C



AIR



OPTIMA Plus

KONFERENZ- UND BESPRECHUNGSTISCHE



NOVA Wood



JAZZ



PLANA



FLIP-TOP

14



NOVA



FLIP-TOP.II



AIR



FOLDING

KONFERENZWÄNDE



FORUM



MEDIA



OPTIMA



HOCHTISCHE



NOVA Wood



NOVA

16



LIGHT



JAZZ

BEISTELLTISCHE



NOVA Wood



NOVA



MOBI



NOVUS



AMBER



FORUM



SITO



OPTIMA

STEH-SITZ-
TISCHE

B-ACTIVE

Genießen Sie mehr
Freiheit, körperliche
Aktivität und Produktivität!

B-ACTIVE ist ein praktischer, elektrisch
höhenverstellbarer Schreibtisch, der für
Ergonomie und Qualität steht, und für
Kunden jetzt noch erschwinglicher ist.

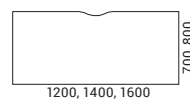
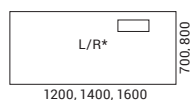
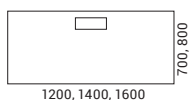
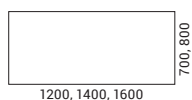

B-ACTIVE

* - links/rechts



Jedes Detail zählt

Sie können zwischen zwei verschiedenen Arten von Metallfüßen wählen. Kreieren Sie Ihren individuellen B-ACTIVE Schreibtisch, indem Sie die gewünschten Komponenten von der Tischplatte bis zu den Füßen auswählen.

19



Sicherheit und Stabilität

Für mehr Sicherheit am Arbeitsplatz besitzt B-ACTIVE eine integrierte Antikollisionsfunktion und eine Funktion, die den Schreibtisch vor Überladung schützt.



20

SYNERGY
S62

B-ACTIVE

STEH-SITZ-TISCHE

BERTA
AD7



ACTIVE

So bleiben Sie bei
der Arbeit ACTIVE!

Das elektrisch höhenverstellbare Schreibtischsystem
ACTIVE kann mit diesen beiden Worten am besten
beschrieben werden: Funktionalität und Qualität.



22

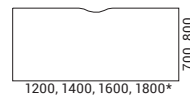
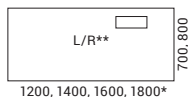
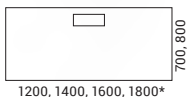
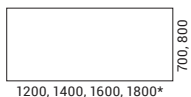



Einfach anpassbar

Die Tischhöhe kann mit einem bestimmten Knopf ganz einfach eingestellt werden: Eine Speichertaste mit Anzeige oder die Tasten „Auf“ und „Ab“.

23

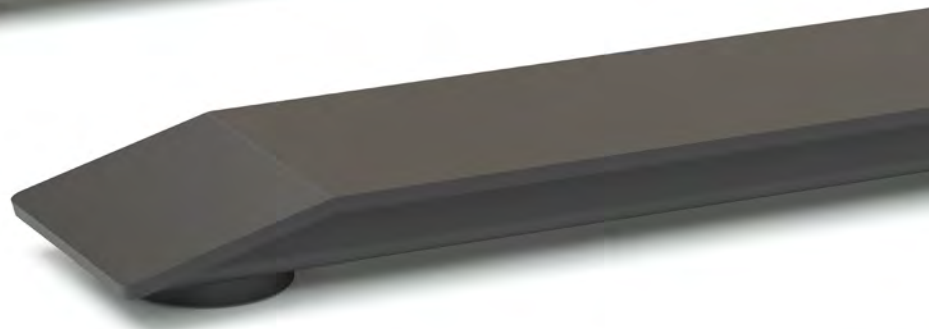
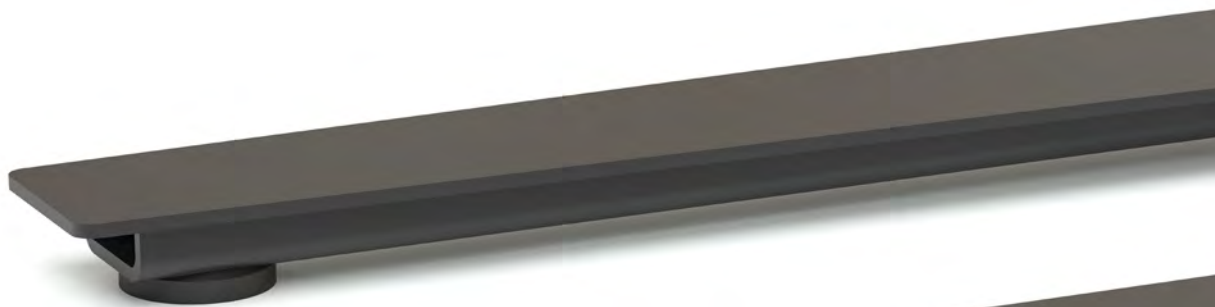

Design der FüÙe

Sie können aus drei Arten an MetallfüÙen wählen. Alle Auswahlmöglichkeiten haben einen minimalistischen, leichten und eleganten Look mit unterschiedlichen Akzenten.



ACTIVE



Antikollisions- schutz

Sowohl bei den 2-Element-, als auch bei den 3-Element-Füßen stoppt der Sensor automatisch die Bewegung, wenn ein Objekt erkannt wird, das im Weg ist. Der Antikollisionsschutz reduziert die Wahrscheinlichkeit von Schäden, wenn der Tisch mit einem harten Objekt zusammenstößt.

**STEH-SITZ-
TISCHE**



25

ACTIVE

Mit MOTION geht
es vorwärts!

Das System ist als Einzelschreibtisch
oder Bankschreibtisch verfügbar,
wodurch eine flexible Kombination von
Arbeitsstationen sowohl für Einzel- als
auch für Teamarbeit möglich wird.

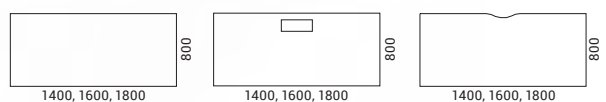

STEH-SITZ-TISCHE

VELITO Presto
GZ6

VELITO Presto
GZ2



MOTION

STEH-SITZ- TISCHE



Design der Tischbeine

MOTION Schreibtische bieten verschiedene Arten von Tischbeinen. Metallbeine in H-Form bieten mehr Raum für Bewegung und mehr Stauraum. Wenn Sie mehr Privatsphäre wünschen, können Sie einen Schreibtisch mit abgeschirmten Beinen wählen, die den Raum unter dem Tisch visuell abdecken und dem Tisch einen ästhetischen Touch hinzufügen.

28



MOTION



Akustik und Konzentration

STEH-SITZ-TISCHE

Eine akustische Schreibtischabschirmung der Serie MODUS garantiert akustischen Komfort an Ihrem Arbeitsplatz und hilft Ihren Mitarbeitern sich besser zu konzentrieren. Darüber hinaus erlauben die doppelseitigen akustischen Schreibtischabschirmungen farbenfrohe Kombinationen zu kreieren.

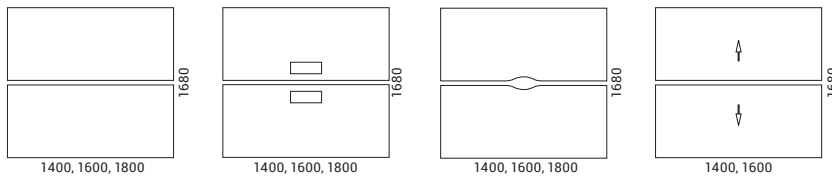

29



MOTION

**STEH-SITZ-
TISCHE**

30



MOTION



Mit EASY produktiv
sein ist wirklich easy!

Einfach auszuwählen, einfach zu verwenden und
einfach eine längere Zeit produktiv bleiben.

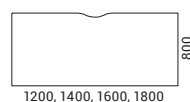
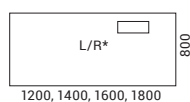
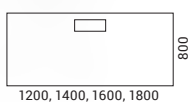
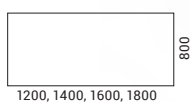

Stabilität

STEH-SITZ-TISCHE

Bänke für zwei Schreibtische sind eine exzellente Lösung, um Arbeitsstationen zu kombinieren. Das geteilte Tischbein der Sitz-Steh-Schreibtische bietet maximale Stabilität für die verbundenen Schreibtische.



33

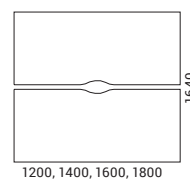
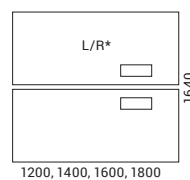
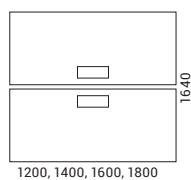
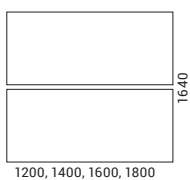

* - links/rechts

EASY

STEH-SITZ-TISCHE

STEP Melange
LT2

34

EASY



**STEH-SITZ-
TISCHE**



STEP Melange
L12

STEP Melange
L12

**STEH-SITZ-
TISCHE**

ONE

Ideal für jedes Büro!

ONE Sitz-Steh-Schreibtische sind in jedem Büro ideal, dank deren Design und dem großartigen Preis-Leistungs-Verhältnis.

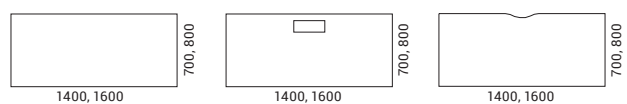

ONE

**STEH-SITZ-
TISCHE**



ROUND

Für ein effektives
Arbeitsplatzdesign

Nutzen Sie den Büroraum effektiv mit einem ROUND-System, das Büroschreibtische, Schränke und Trennwände kombiniert. Nie war es so einfach, offene und private Arbeitsbereiche für Ihr Team zu schaffen.



38

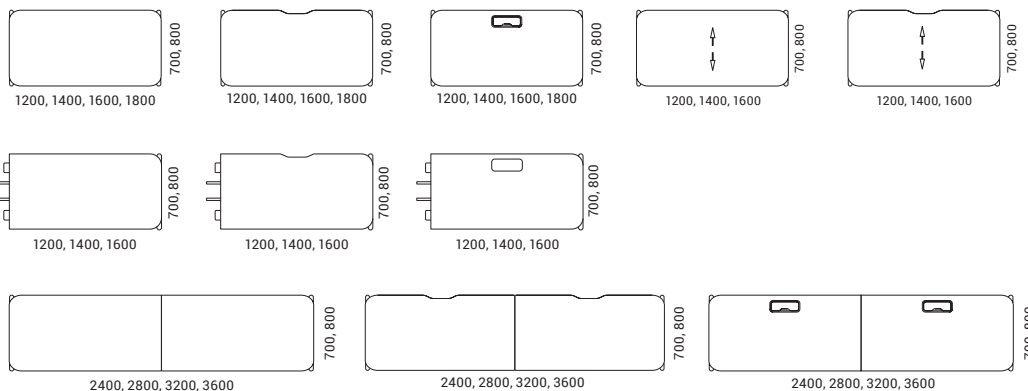

* Schreibtische sind auch mit rechtwinkligen Ecken erhältlich.

TISCHE

RUNNER mesh
RM4

STEP
L15

ROUND



TISCHE

Vom Einzelschreibtisch bis zur Schreibtischfläche für gemeinschaftliche Aufgaben



40

Erstellen Sie Arbeitsplätze je nach Anzahl der Mitarbeiter und der Art der ausgeführten Aufgaben, vom individuellen Schreibtisch, bis hin zu Schreibtischflächen. Letztere sind sehr beliebt, da sie sowohl kleinen als auch großen Teams die Möglichkeit bieten, einen Arbeitsbereich zu schaffen, der sich perfekt für gemeinschaftliche Aufgaben eignet.

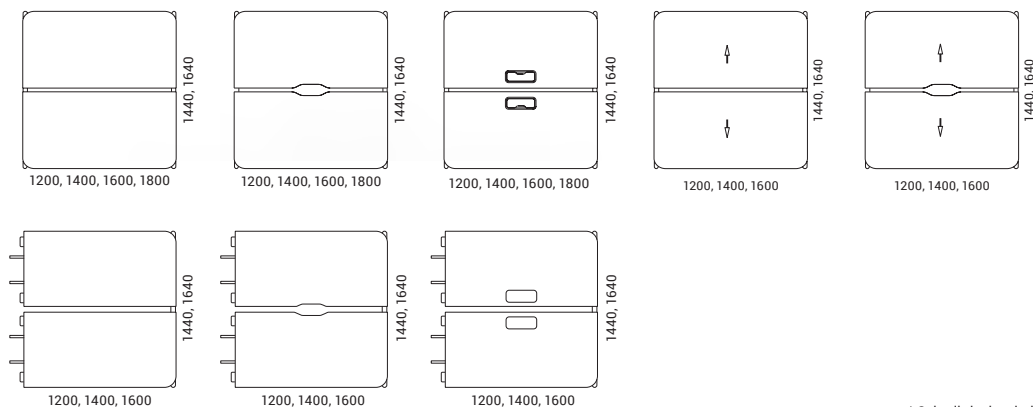

* Schreibtische sind auch mit rechtwinkligen Ecken erhältlich.

ROUND

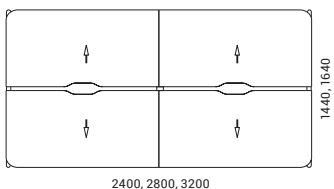
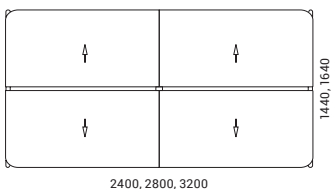
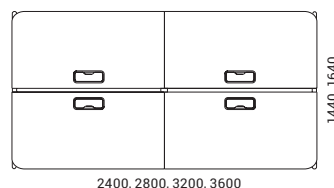
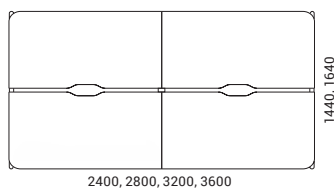
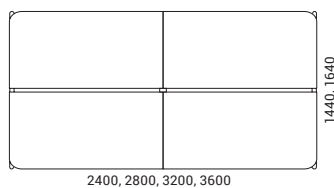

* Schreibtische sind auch mit rechtwinkligen Ecken erhältlich.

TISCHE

Modulares Schranksystem

Schreibtischhohe Schränke können mit zusätzlichen Einlegeböden höher gemacht werden und können einseitig oder doppelseitig und offen oder geschlossen sein.

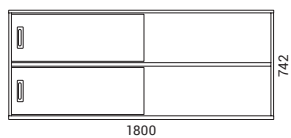
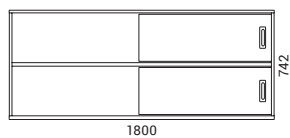
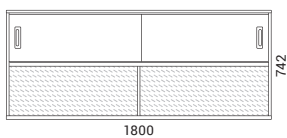
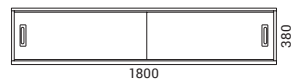
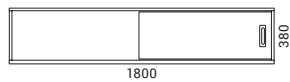
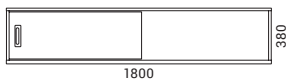
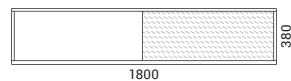
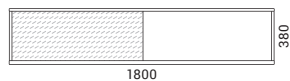
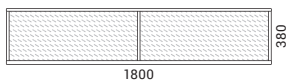

ROUND

TISCHE

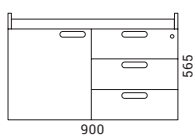
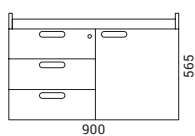
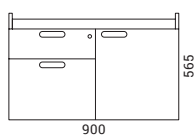
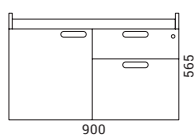
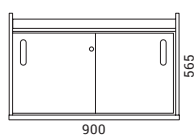
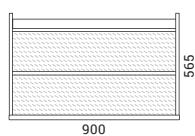

ROUND

TISCHE

Power-Management-
Lösungen mit breitem
Anwendungsspektrum

44



Das ROUND-Schreibtischsystem ermöglicht den einfachen Anschluss mehrerer Arbeitsplätze an einen einzigen Stromkreis. Die Schränke erfüllen eine wichtige Funktion bei der Stromversorgung und Datenübermittlung, da sie mit einer Kabeldurchführung für Verkabelungen ausgestattet sind.

ROUND



ROUND

TISCHE



ROUND

TISCHE



ROUND

TISCHE

NOVA Wood

Ein Hauch Natur
in Ihrem Büro!

Das Schreibtischsystem NOVA Wood verleiht
Ihrem Büro ein luxuriöses Flair und lässt Sie
die Natur und eine heimelige Atmosphäre spüren!

48

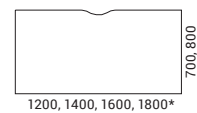
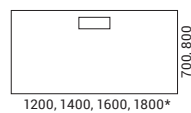
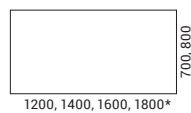
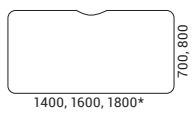
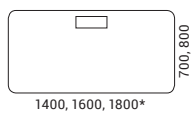
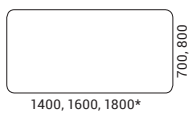

* - nur 800

TISCHE



NOVA Wood

TISCHE

Jeder Tisch ist einzigartig

Die Holzmaserung des Baums und die Baumringe schaffen ein charakteristisches Muster. Das gebeizte und lackierte Holz lassen das Muster noch deutlicher zu Tage treten. Naturholz ändert mit der Zeit seine Farbe.



Sie können auch zwei Bankschreibtische über Ergänzungstrennelemente zusammenfügen und so an die Dynamik in Ihrem Büro anpassen, was es Ihnen erlaubt, die Anzahl an Arbeitsplätzen einfach anzupassen.

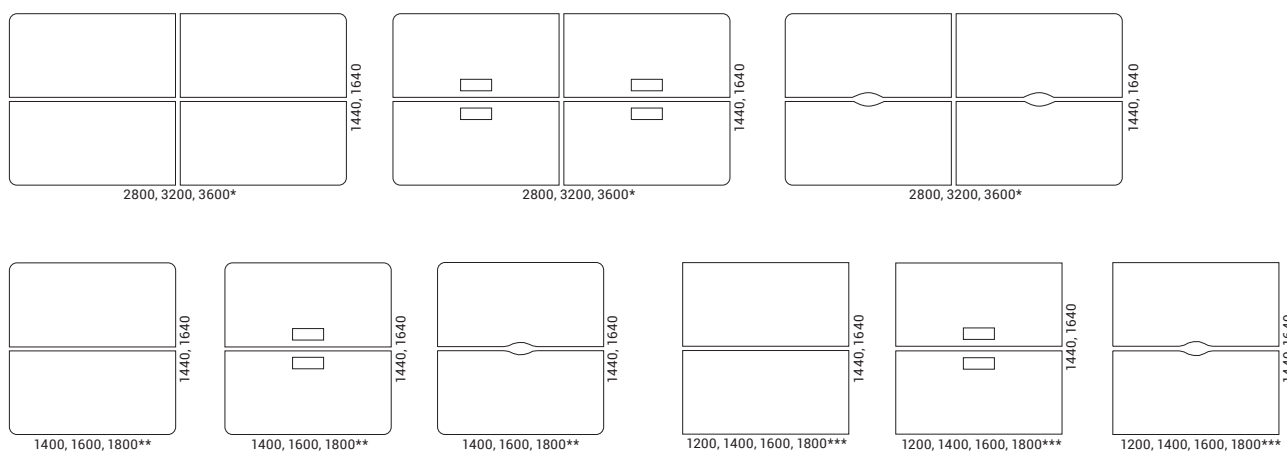

* - nur 1640
 ** - nur 800, 1640
 *** - nur 800

TISCHE



ERA
C09

TISCHE



NOVA Wood

Moderner Klassiker

Selbst das Wort ist vom Lateinischen abgeleitet und bedeutet etwas „Neues“. Einfach durch Ändern der Textur oder Farbe der Beine des Schreibtischs können Sie einen gänzlich neuen Schreibtisch kreieren.

54



U

Die reguläre U-Form der Beine der universellen Schreibtischlösung NOVA.

A

A-förmige Beine garantieren einen subtil eleganten Look für Ihren NOVA A Schreibtisch.

O

O-förmige Schreibtischbeine sind einzigartig, weil Sie dazu ein spezielles Trennelement für Doppel- oder Vierfachschräbttische bestellen können.

H

Die höhenverstellbaren FüÙe erlauben es die Tischhöhe zwischen 620 mm und 850 mm einzustellen.

TISCHE

Sie können auch zwei Bankschreibtische über Ergänzungstrennelemente zusammenfügen und so an die Dynamik in Ihrem Büro anpassen, was es Ihnen erlaubt, die Anzahl an Arbeitsplätzen einfach anzupassen.

56

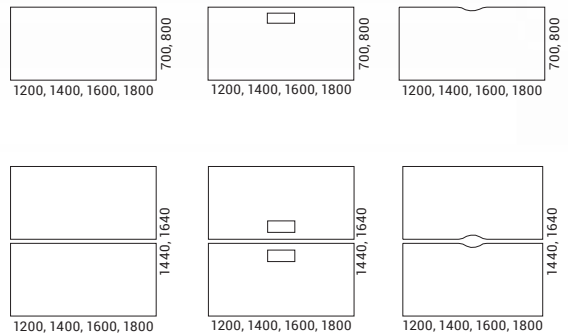

NOVA

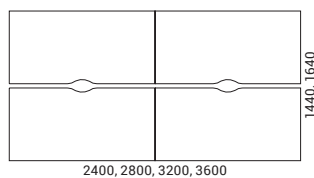
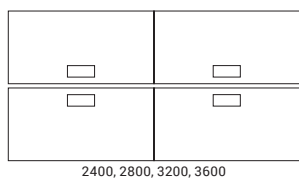
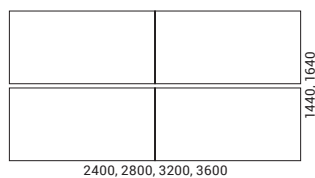
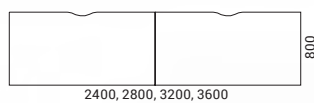
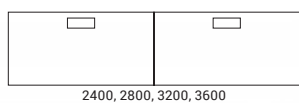
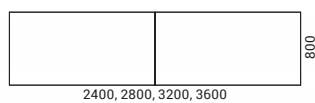

TISCHE

Schreibtisch mit Schiebe- tischplatte

Wählen Sie die funktionellen NOVA U Schiebeschreibtische mit einer ausziehbaren Tischplatte. Die Anordnung des Kabelkanals, der Zugang zur Stromversorgung und das Kabelmanagement sind so viel bequemer. Die Schreibtische sind nach einem einfachen Prinzip aufgebaut: Auf den Kabelkanal können Sie einfach zugreifen, indem Sie die Tischplatte zu sich ziehen. Um die Kabel zu verbergen, drücken Sie einfach leicht auf die Tischplatte.

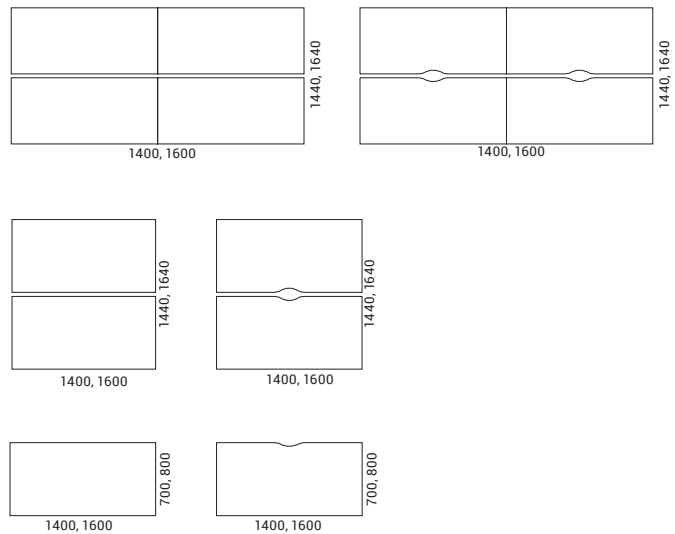

58



NOVA

Kleeblattförmiger Schreibtisch für Teamwork

Der Bankschreibtisch mit Ausschnitten für Kabelführung ist in Kleeblattform gestaltet. Eine idealer Arbeitsplatz für Teams aus drei Personen.



59

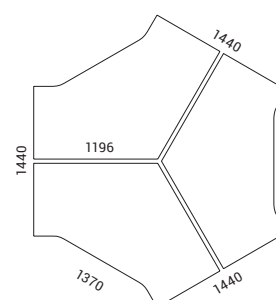
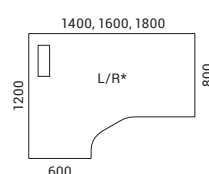
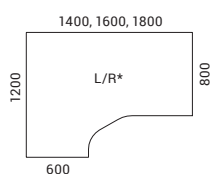

* - links/rechts

TISCHE



NOVA



Design von Gediminas Juška

Möbel, die in der Luft zu schweben scheinen

Die außergewöhnlichen Schreibtische der AIR-Serie mit ihren dünnen Metallbeinen vermitteln das Gefühl der Leichtigkeit und garantieren gleichzeitig Langlebigkeit und Stabilität.



62

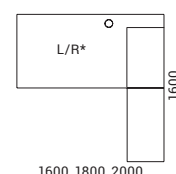
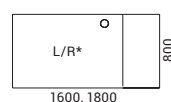
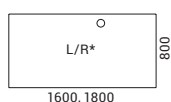
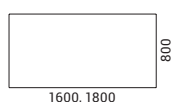

Um den Raum noch effizienter zu nutzen, können Sie einen Schrank wählen, der auf Armlänge über dem Schreibtisch hängt, um dort persönliche Gegenstände und Büroutensilien zu lagern.



63

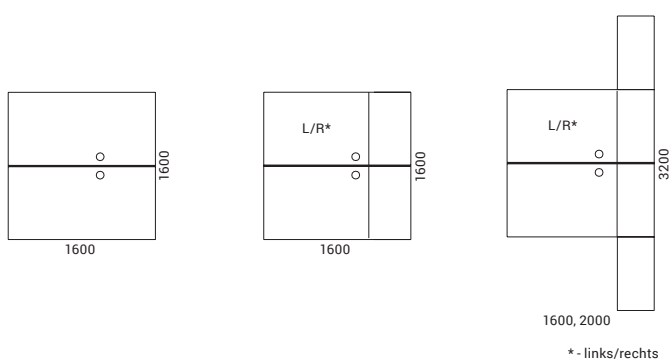
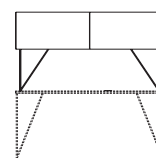

Das minimalistische Design der AIR-Serie, die durchdachten Lösungen, die Kombination von verschiedenen Oberflächentexturen – all dies trägt zu mehr kreativer Freiheit für Architekten bei, die Büroräume erschaffen.

TISCHE

“

Ich denke, dass ein moderner Arbeitsplatz funktionell und leicht sein sollte, so wie die unberührte Natur, kristallklares Wasser und frische Luft, also AIR.“

Gediminas Juška



TISCHE



AIR

Schreibtische, die die Bewegungsfreiheit des Nutzers nicht einschränken

T-EASY Schreibtische sind ideal für eine dynamische Arbeitsumgebung, in der je nach Arbeitsanforderung Schreibtische mit fixer Höhe (H=740 mm) für kürzere Arbeitsperioden und ergonomisch einstellbare Schreibtische für reguläres Arbeiten im Design des Büros kombiniert werden. So können die Nutzer bei längerem Arbeiten ihre Haltung ergonomisch zwischen Stehen und Sitzen wechseln.

66

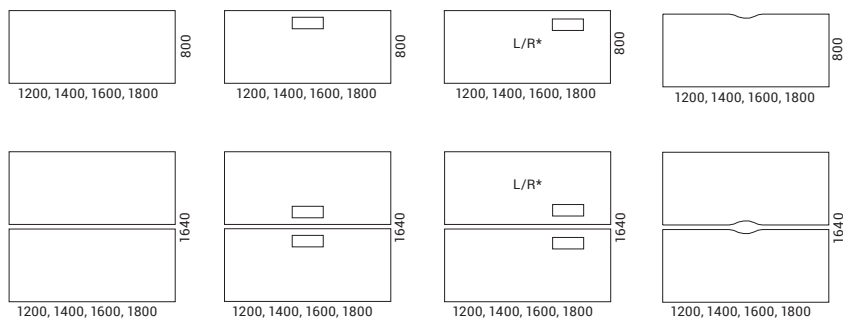

* - links/rechts

ONE H

TISCHE

Ideal für jedes Büro!

Wenn Sie am Tisch mit T-Beinen arbeiten, können Sie die Bewegungsfreiheit des großzügigen Platzangebots unter der Tischfläche und rundherum genießen.



67

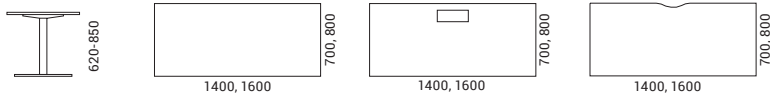

ONE H

OPTIMA C

Eine optimale Lösung
für Ihren Arbeitsplatz

68



OPTIMA C ist eine optimale Büromöbelserie, die Ihnen erlaubt mit so wenigen Komponenten wie möglich eine komfortable funktionelle und gut organisierte Arbeitsumgebung zu kreieren. Die Tischbeine sind in freitragender C-Form und der Schreibtisch ist mit einem Einsatz für diskretes Kabelmanagement ausgestattet. Wählen Sie den Schreibtischtyp, der Ihre Bedürfnisse am besten erfüllt.

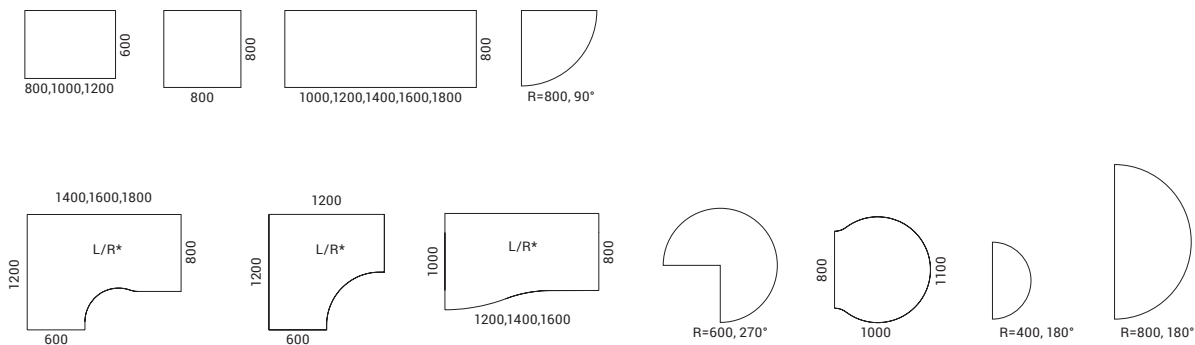

* - links/rechts

OPTIMA Plus

TISCHE



69

Das System umfasst Seitenbeine der Paneele mit einstellbaren Füßen, die Unebenheiten des Bodens ausgleichen und Stabilität bieten. Wählen Sie den Schreibtischtyp, der Ihre Bedürfnisse am besten erfüllt. Wir bieten rechteckige Schreibtische, Schreibtische für Links- oder Rechtshänder, Eckschreibtische oder Schreibtische mit Wellenform.

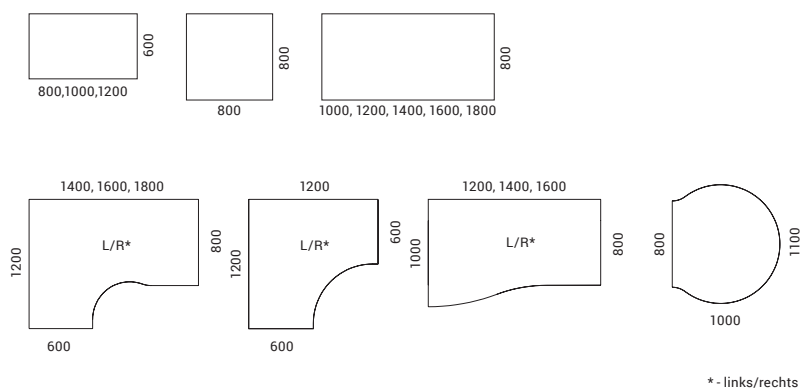

OPTIMA Plus

**KONFERENZ-
UND BESPRE-
CHUNGS-
TISCHE**

NOVA Wood

Die Tische der Reihe NOVA Wood bieten ein Gefühl von Luxus und erzeugen dank der natürlichen Elemente eine warme Atmosphäre. Die Schlüsseleigenschaften dieser Tische sind ihre Eleganz und die einzigartig gemusterten Beine aus Esche Vollholz.



reddot award 2019
winner



70

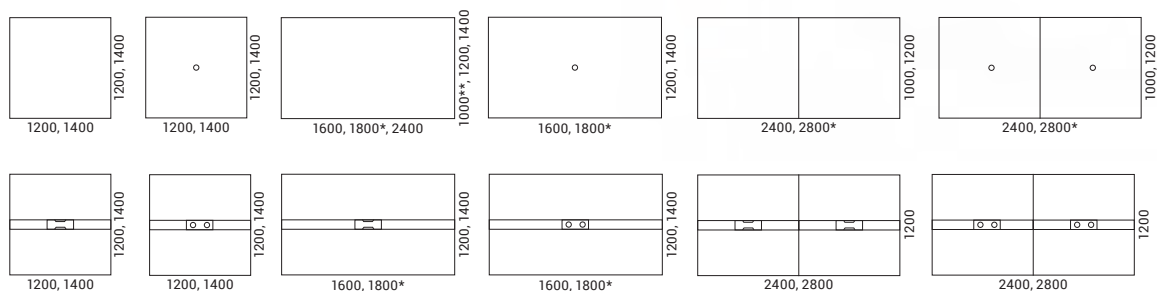

* - nur 1200
** - nur 2400

KONFERENZ- UND BESPRE- CHUNGS- TISCHE

Der Konferenztisch hat einen Einsatz aus Eschenholz furnier, der als gut durchdachtes Kabelmanagement für Konferenzräume dient.



71

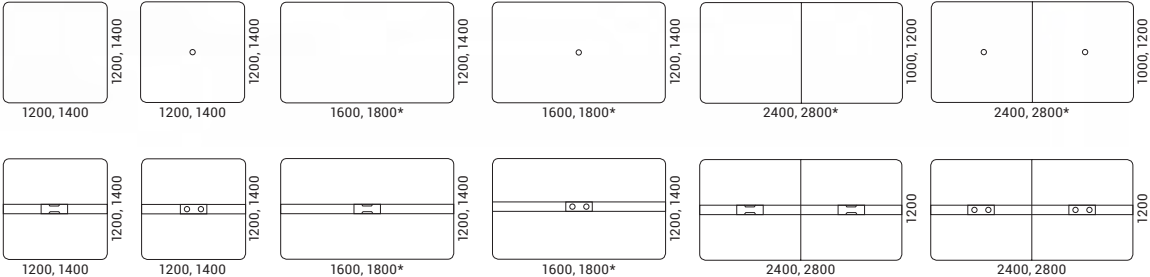

* - nur 1200



STEP
L15



Exklusive Konferenztische

Das italienische Design der Tische basiert auf der Harmonie von geraden und geschwungenen Linien.

Die Qualität steckt in den Details

Die rechteckigen Tische werden mit Soft Closing, schön in Metall gerahmter Kabeltülle geliefert und der Kabelkasten ist ebenso verborgen. Dieses funktionelle Detail wird bei langen Meetings unerlässlich.

74

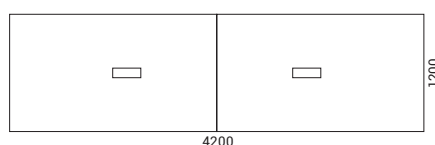
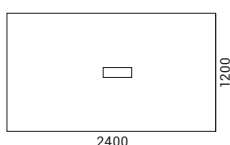

KONFERENZ- UND BESPRE- CHUNGS- TISCHE

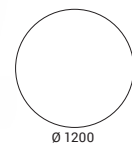

75



Die eleganten gebogenen Stahlbeine aus drei Teilen werden mit komplizierter Technologie hergestellt und sind das ultimative herausstechende Merkmal des Systems. Die solide, dicke Tischplatte verstärkt die Stabilität und den visuellen Eindruck, den die Tische hinterlassen.

PLANA



**KONFERENZ-
UND BESPRE-
CHUNGS-
TISCHE**



77

PLANA

Eine universell einsetzbare Option

Intelligent entworfene Lösungen erlauben es Ihnen, ästhetisch angenehme und gut organisierte Versammlungsbereiche zu schaffen.



78

Spezielle Tischeinsätze sind funktionelle und spielerische Elemente, die in anderer Farbe als der Schreibtisch gewählt werden und Internet- und Stromanschlüsse verbergen können. Darüber hinaus läuft jedes Kabel unter dem Tisch durch horizontale und vertikale Kabelkanäle.

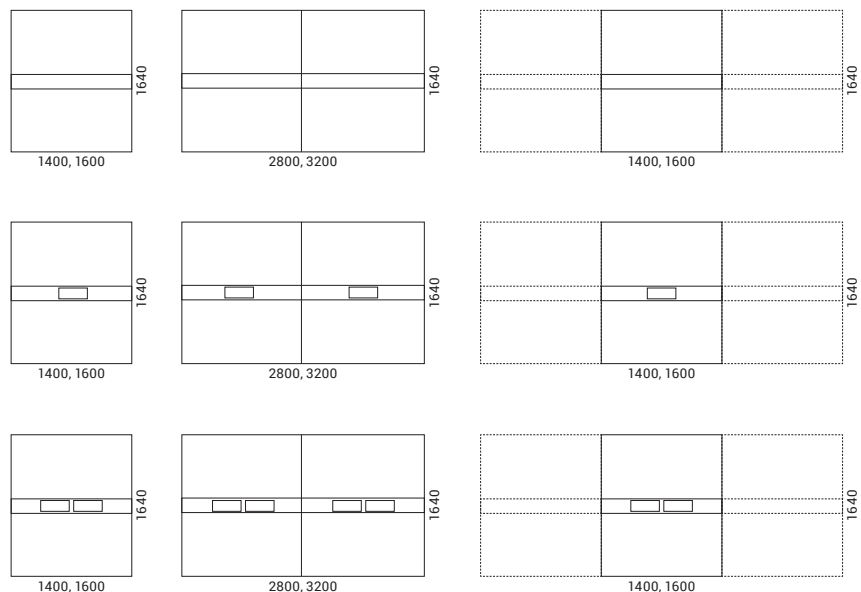

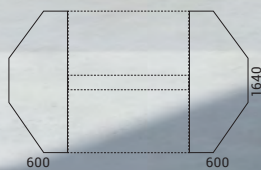

Konferenztische können für 6 bis 12 Personen ausgelegt sein, aber über zusätzliche Seitentafeln kann die gewünschte Anzahl an Arbeitsplätzen eingerichtet werden.

KONFERENZ- UND BESPRE- CHUNGS- TISCHE

AIR

Design von Gediminas Juška

AIR Konferenztische sind in einer Vielzahl verschiedener Formen und Größen erhältlich, vom runden Tisch für einige wenige Personen bis zu rechteckigen Tischen, die zu einem langen Konferenztisch kombiniert werden können. In diesen Tischen können die Kabel versteckt geführt werden, damit die Tischplatte so ordentlich wie möglich aussieht, während Sie Ihren Laptop oder Ihr Smartphone laden.

80



Die zentrale Abdeckung kann entfernt werden und darunter findet sich Platz für Zubehör – oder die Abdeckung wird für einen ordentlich aussehenden Konferenztisch geschlossen.

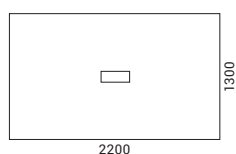
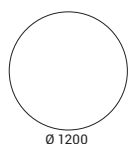

AIR



Bringen Sie Ihre
Arbeit mit JAZZ
in Schwung

JAZZ Konferenztische sind für verschiedene Arten von Meetings die ideale Lösung, da sie sowohl als höhenverstellbare als auch als Tische mit fixer Höhe verfügbar sind.

82



Das Design der höhenverstellbaren JAZZ Konferenztische ist einzigartig, da die Tischbasis aus Beton ist. Tische, die anstelle von seitlich platzierten zentral positionierte Beine aufweisen, schaffen einen einladenden Raum für Menschen, die sich treffen und kommunizieren wollen. Diese Art von Tischen der Serie JAZZ ist ideal für kurze Meetings, schnelles Brainstorming oder einfach für genussvolle Kaffeepausen.

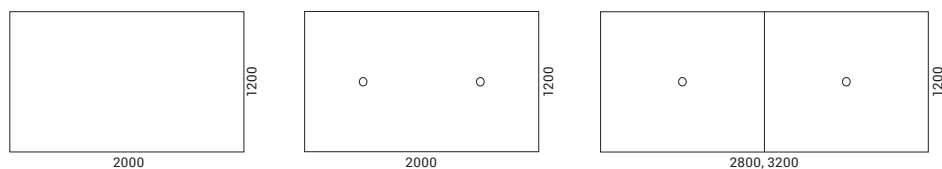



710 - 1210 mm

Für reguläre Meeting-Bereiche für längere Meetings bieten wir Tische mit fixer Höhe und klaren Linien. Diese Tische sind für Teams von acht, zehn oder zwölf Personen ideal.

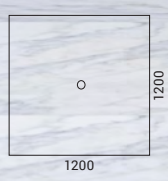

**KONFERENZ-
UND BESPRE-
CHUNGS-
TISCHE**

FLIP-TOP FLIP-TOP.II

Raumsparende Konferenztische

Die Tischplatte der FLIP-TOP-Schreibtische können in eine vertikale Position geklappt werden und sind mit Rollen ausgestattet. Dies ermöglicht Ihnen nicht nur Platz zu sparen, sondern auch Ihren Büroraum für Meetings, Konferenzen, Trainings oder Teamarbeit vorzubereiten.



84

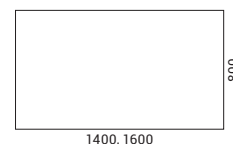

FOLDING

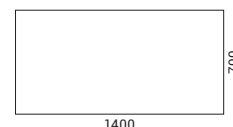

KONFERENZ-
UND BESPRE-
CHUNGS-
TISCHE



85

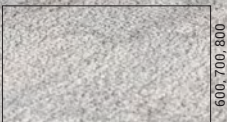

800*, 1000*, 1200, 1400, 1600, 1800

* - nur 600

FLIP-TOP.II

FORUM

Leistungsfähige, belastbare
und langlebige
Konferenztische



86

Runde Tischplatten und Tischgestelle garantieren eine effiziente Nutzung des gesamten Tischbereichs und erleichtern die Kommunikation mit Ihren Kollegen und Partnern. Wählen Sie aus der großen Bandbreite an Tischgrößen die Option, die für Sie den besten Komfort bietet und Ihre besonderen Bedürfnisse am besten erfüllt.

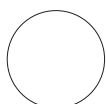

Ø 800, Ø 900,
Ø 1000, Ø 1100,
Ø 1200, Ø 1400

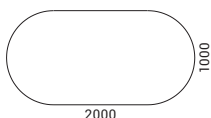

2000

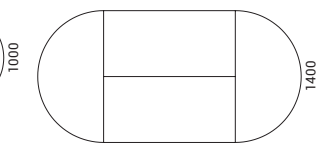

2800

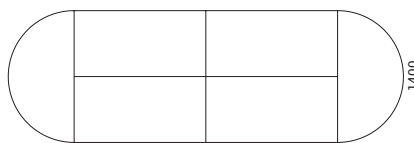

4200

OPTIMA

KONFERENZ-
UND BESPRE-
CHUNGS-
TISCHE

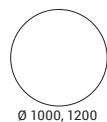

Ø 1000, 1200

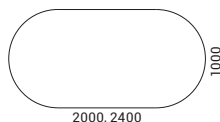

2000, 2400

1000

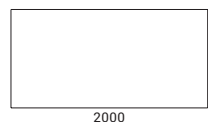

2000

1000

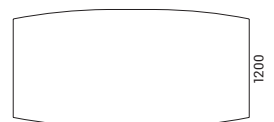

2400

1200

87

T-EASY

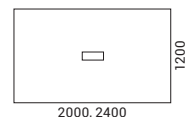

2000, 2400

1200

OPTIMA / T-EASY

MEDIA

Eine intelligente
Lösung für Meeting-
Bereiche

Sie macht Präsentationen und die Teilnahme
an Videokonferenzen zum Kinderspiel.
Die Konferenzwand kann an verschiedenen
Konferenztischen oder Hochtischen befestigt
werden. Sie können die MEDIA-Wand auch
mit Steckdose und Kabelöffnung
für Kabelmanagement wählen.



88

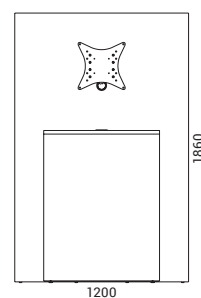
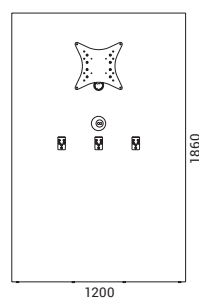
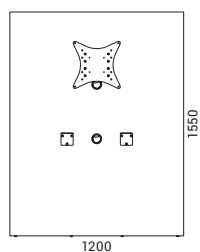
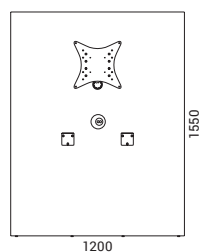



HOCHTISCHE

NOVA Wood

Ein Hauch Natur
in Ihrem Büro!

Perfekt für spontane Meetings mit Kollegen oder eine kurze Kaffeepause – der hohe NOVA Konferenztisch kann zur subtilen Note werden und Ihrem Büorinnenraum zusätzlich etwas Wärme verleihen.

90



Die Höhe des Tisches erlaubt es ein Meeting entweder sitzend auf Hochstühlen oder stehend abzuhalten, was das Engagement, die Arbeitseffizienz und sogar die Gesundheit des Teams fördert. Diese Tische können auch mit Konferenzwänden kombiniert werden, die Ihnen erlauben für Präsentationen Multimediageräte zu verwenden oder einfach Ihren Laptop oder Ihr Smartphone zu laden.



1200, 1400, 1600, 1800



1200, 1400, 1600, 1800



HOCHTISCHE

NOVA

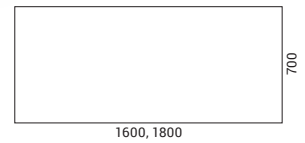
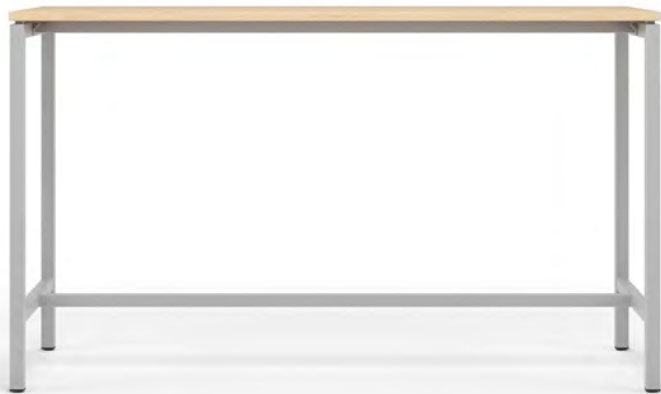

LIGHT

92

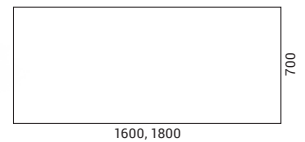
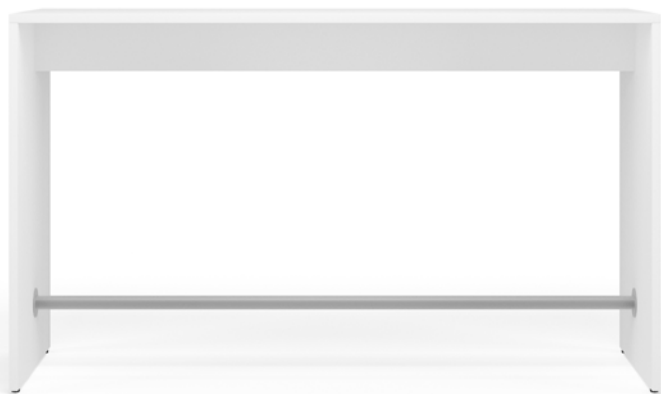

JAZZ

Design von Christina Strand und Niels Hvass

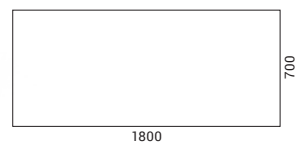
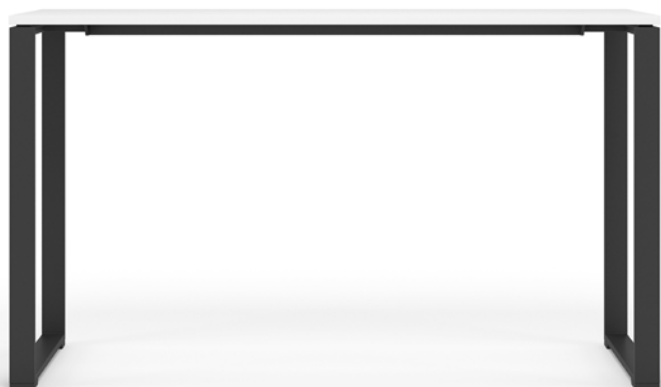

NOVA / LIGHT / JAZZ

HOCHTISCHE



NOVA Wood

94



Ein gut designtes und kompaktes Möbelstück als perfekte Ergänzung jedes Loungebereichs. Diese Tische sind in runder und rechteckiger Ausführung verfügbar, wodurch sie sicher den idealen Platz in Ihrem Raum einnehmen.

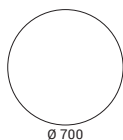
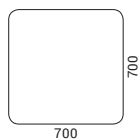
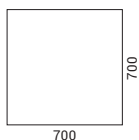

**BEISTELL-
TISCHE**



MOBI



96

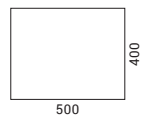

AMBER

BEISTELL-
TISCHE

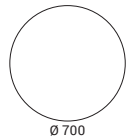
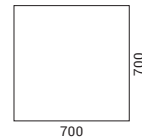

97

SITO

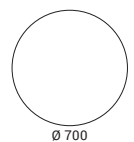

AMBER / SITO

BEISTELL-
TISCHE

NOVA

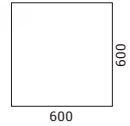

98

NOVUS

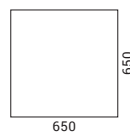

NOVA / NOVUS

FORUM

BEISTELL-
TISCHE

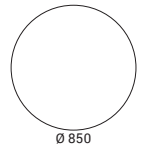

99

OPTIMA

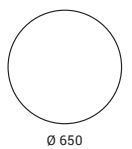
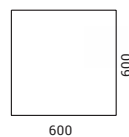

FORUM / OPTIMA

STAURAUM

SCHRÄNKE



100

CHOICE

APOTHEKER-SCHRÄNKE



BOXI



UNI



NOVA

SCHLISSFACH-SCHRÄNKE



CHOICE



NOVA

ROLLCONTAINER



NOVA

101



OPTIMA

Die Freiheit
auszuwählen!

Wir bieten eine große Bandbreite an Aktenschrank-
lösungen und Funktionalität, aus der Sie die besten
persönlich angepassten Schränke für Ihr Büro
wählen oder kreieren können.

102

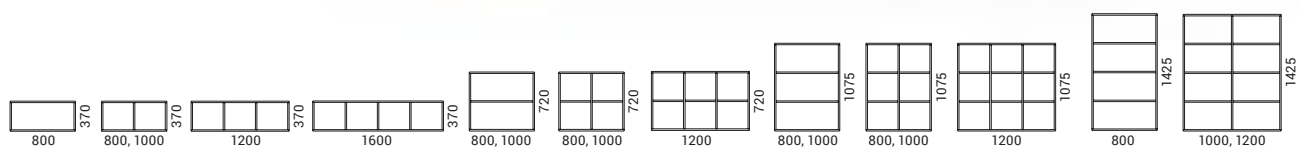

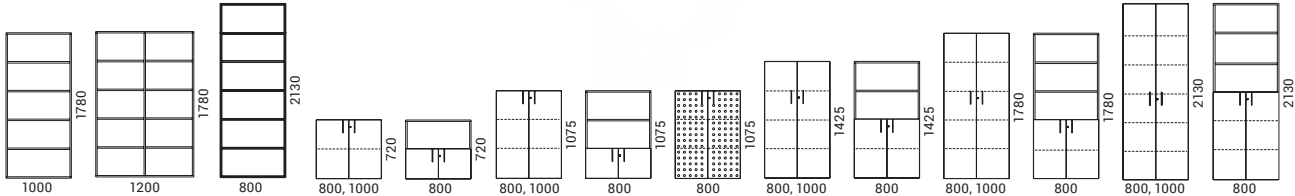

SCHRÄNKE

Große Bandbreite an Schränken

Das Schranksystem bietet die Wahl zwischen 6 verschiedenen Schrankhöhen, 4 verschiedenen Türen und Breiten und sogar 7 verschiedenen Basen. Genießen Sie die Freiheit, den zu wählen, der am besten zu Ihnen passt!

Sie können akustische Türen, Schränke mit Schiebetüren, Schränke mit Flügeltüren und offene Bücherregale verwenden.

104

Metallene Basisplatten oder Metallbeine sind für alle perfekt, die einen minimalistischen Stil in ihrem Büro kreieren möchten. Beine aus natürlichem Eschenholz bringen Sie auf sehr subtile Weise näher an die Natur. Rollen machen es einfach die Büromöbel neu zu arrangieren. Jede Lösung kann zu Ihrer idealen Wahl werden.



4 Türarten

SCHRÄNKE



Offene
Bücherregale

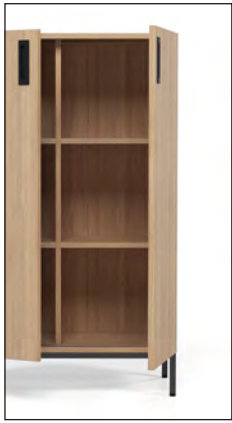

Flügeltüren



Schiebetüren

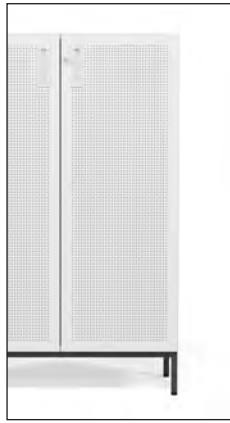

Akustiktüren



4 Breiten



7 verschiedene Basisarten

6 Höhen



CHOICE

Praktische Herangehensweise

Einer der größten Vorteile der CHOICE Aktenschränke ist die praktische Anordnung im Innern.

106

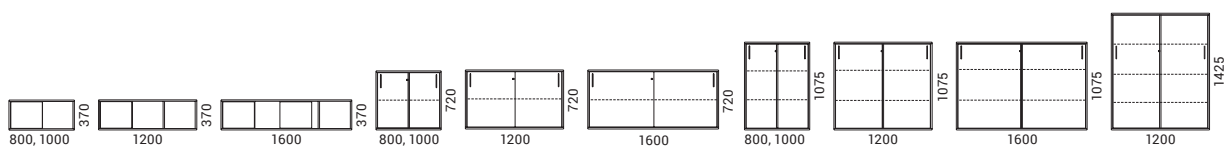

Endlose Kombinationsmöglichkeiten

Sie können ganz einfach ihr einzigartiges Design erstellen, indem Sie verschiedene Schränke kombinieren. Eine gute Idee ist es auch, verschiedene Texturen zu kombinieren: Polsterstoff, Melamin und Naturholz furnier. Wählen Sie aus einer großen Palette von Materialien und Farben, um die gewünschten Kombinationen zu erhalten, die sich natürlich in Ihr Büro einfügen.

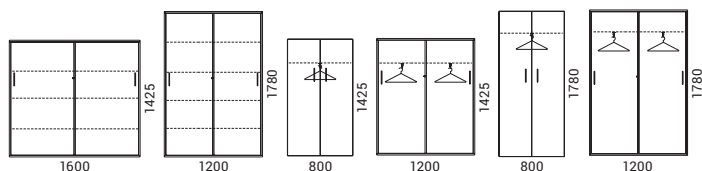

SCHRÄNKE





Gut organisierter Stauraum für Büromaterialien

Eine große Auswahl an Zubehör erlaubt es Ihnen den Innenraum der Schränke an Ihre individuellen Bedürfnisse anzupassen.

110

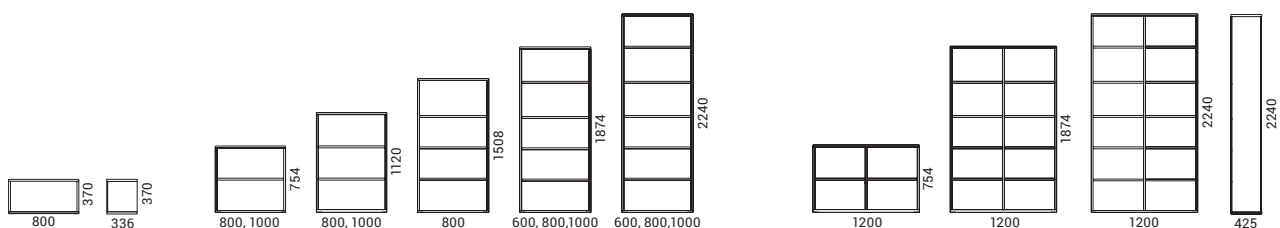



111

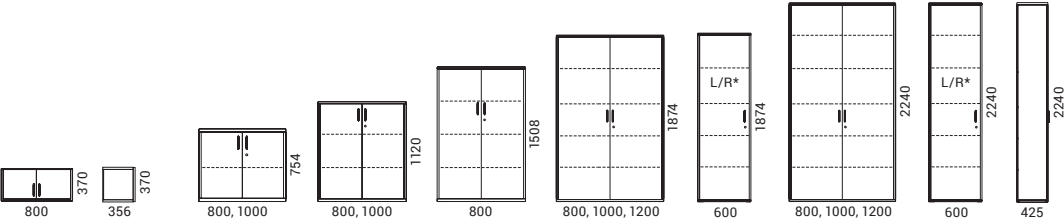

* - links/rechts

SCHRÄNKE

Farbenfrohe Details

Gepolsterte Rückwände Ihrer Schränke verleihen Ihrem Büroraum Farbe und absorbieren Lärm. Wenn Sie einen Schrank mit einer Rückwand wählen, auf der man schreiben kann, gibt Ihnen das zusätzlichen Platz zum Skizzieren Ihrer Ideen.

112

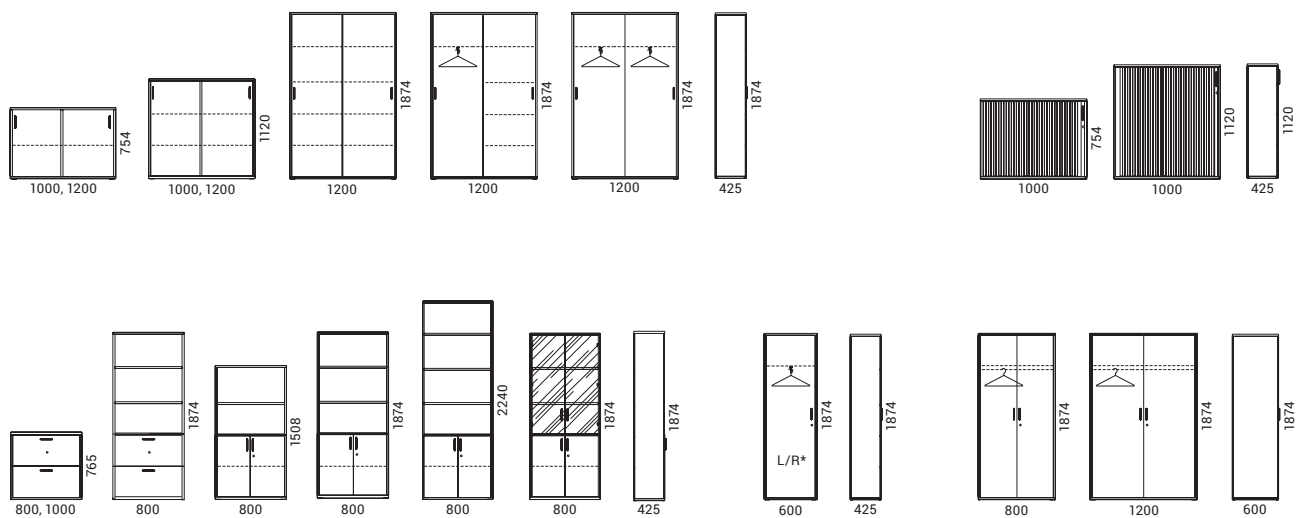

* - links/rechts



SCHRÄNKE

NOVA

114

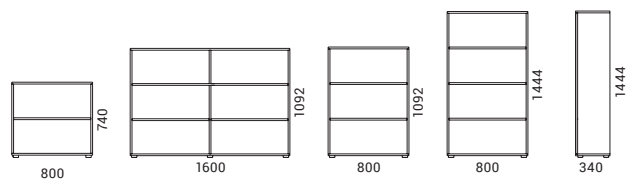
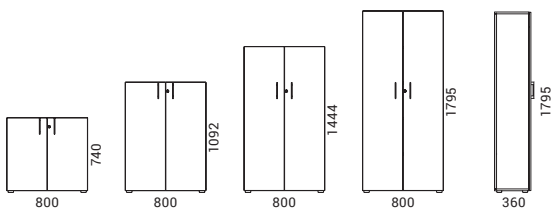

NOVA

Wunderbare Einfachheit

Einfache und ergonomische Lösungen sind ideal, um große Büroräume einzurichten, und helfen dabei einen kohärenten Stil für die Inneneinrichtung beizubehalten.



115

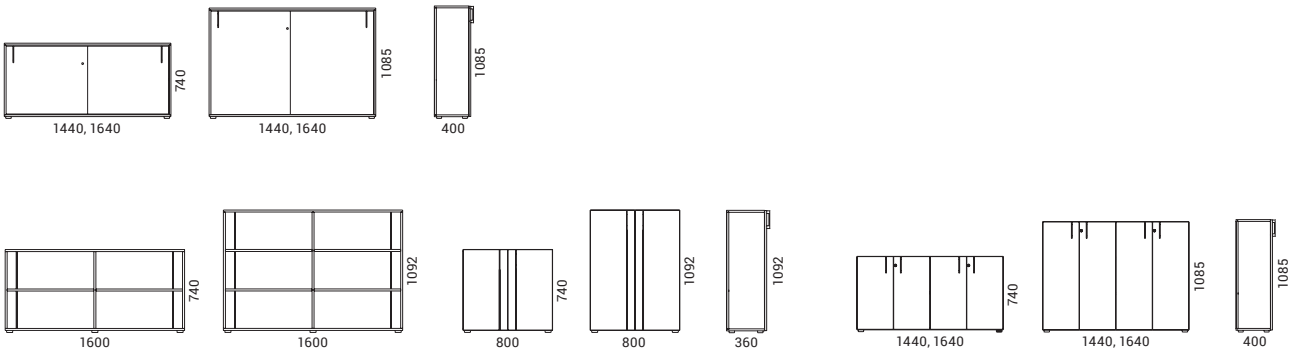

SCHRÄNKE

An die Tischhöhe angepasst

Die Schränke sind gleich hoch wie die Bankschreibtische, die in dieser Produktreihe verfügbar sind.



116

Dekorative Elemente

Wählen Sie dekorative Akrylgleaseinsätze und Griffe für Ihren Schrank, um ihm einen ästhetischen Touch zu verleihen.



NOVA

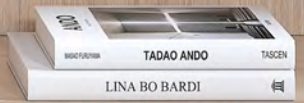

Minimalistischer Stil – Unbegrenzte Möglichkeiten

Der BOXI Apothekerschrank ist eine einfache und universelle Lösung, um alle Büroutensilien für Ihren täglichen Bürobedarf unterzubringen.

118

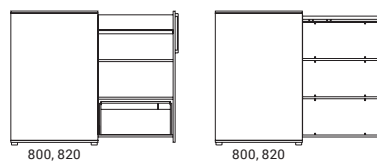
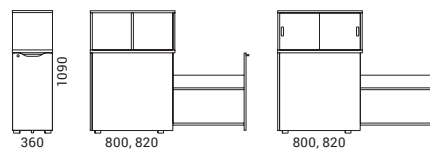
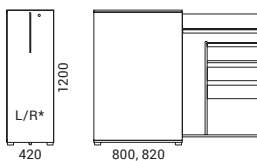
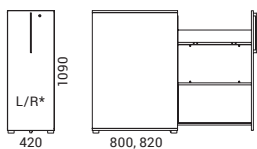
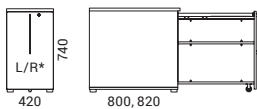

* - links/rechts

Flexible Anordnung von Arbeitsraum

Wählen Sie die bevorzugte Höhe: ein 740 mm hoher Apothekerschrank kann als Erweiterung für einen Schreibtisch mit fixer Höhe dienen und die Optionen mit 1090 oder 1200 mm sind großartig, um sie mit den Sitz-Steh-Schreibtischen zu kombinieren oder um als Trennwand zu dienen. BOXI Apothekerschränke mit Einlegeböden haben entweder eine Rechts- oder eine Links-Konfiguration und können einfach neu angeordnet werden, wenn Sie die Anordnung am Arbeitsplatz ändern möchten.



119

Alle Apothekerschränke sind mit zwei Tiefen verfügbar – 800 mm oder 820 mm – und können so mit Einzelschreibtischen oder Bench-Tischen kombiniert werden.



BOXI

APOTHEKER- SCHRÄNKE

Holen Sie das Beste aus den verschiedenen Optionen

Wählen Sie großräumige Regale oder universelle Aktenschubladen, kleine Einlegeböden mit gepolstertem Stoffbezug oder kleine Schubladen zum Aufbewahren kleinerer Gegenstände. BOXI Apothekerschränke mit USB oder Netzsteckdosen erlauben Ihnen Ihre mobilen Geräte zu laden.



120

Visuelle Vielfalt

Sie können verschiedene Melamin-Oberflächen kombinieren oder einen Pflanzkasten verwenden, um BOXI Apothekerschränke in grüne Inseln mit blühenden Pflanzen zu verwandeln, was als idealer Ruhepunkt für Mitarbeiter in Pausen dienen kann.



BOXI



Essentielles Zubehör für gemeinsam genutzte Räume

Modulare Schließfachsysteme sind eine sehr vielfältige Lösung um persönliche Gegenstände und Büroartikel sicher zu lagern, egal ob kurzzeitig oder für längere Zeit. CHOICE Schließfächer können sowohl für fix angestellte, als auch für Zeitarbeiter oder Bürobesucher sehr nützlich sein.

122

Modulares System

Kreieren Sie die am besten geeignete Lösung für verschiedenste Räume, indem Sie CHOICE Schließfachmodule derselben Höhe kombinieren (917 mm/1367 mm/1817 mm). Sie können auch zwei verschiedene Türhöhen (450 mm/900 mm) und verschiedene Türarten (Standardtüre oder mit Aussparung für Briefe oder Luftzirkulation) kombinieren.



**SCHLISS-
FACH-
SCHRÄNKE**

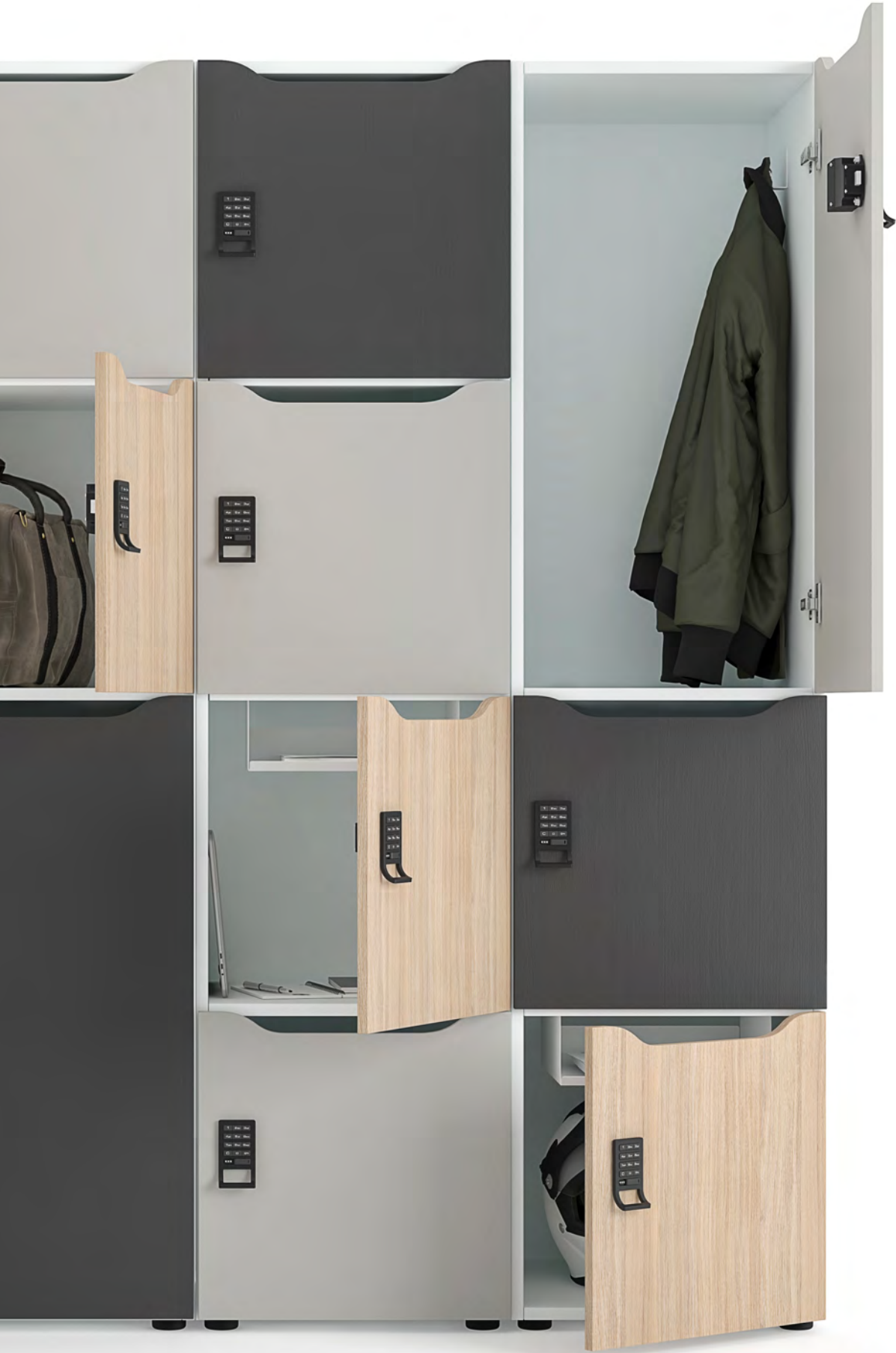

SCHLISS- FACH- SCHRÄNKE

Personalisierte Schließfächer

Verschiedene Größen und Schließfacharten erfüllen verschiedene Bedürfnisse – von der Lagerung kleiner persönlicher Gegenstände und Arbeitswerkzeug bis zur Lagerung großer Gegenstände. Passen Sie Ihren Schließfachschrank an Ihre Bedürfnisse an, indem Sie zusätzliches Zubehör wie Metallregale, Namenskarten oder Haken einsetzen.

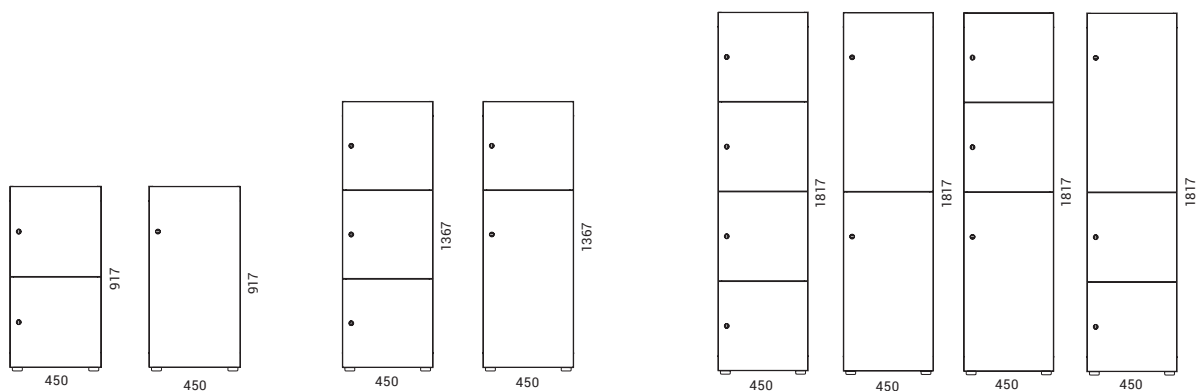

CHOICE

4 Arten von Verriegelungen



Gemeinsam mit dem traditionellen Schloss für Schlüssel bieten wir auch Kombinationsschlösser und elektronische Schlösser (mit Code oder Karte) an. Schließfächer mit elektronischen Schlössern können persönlichen Benutzern oder wechselnden temporären Benutzern zugewiesen werden.

125

Farbenfrohe Kombinationen

Ein Schließfach ist ein großartiges Werkzeug, um Ihre Unternehmenskultur auszudrücken. Es könnte der Ort sein, wo Sie die Farben Ihrer Marke im Büroraum einbauen.

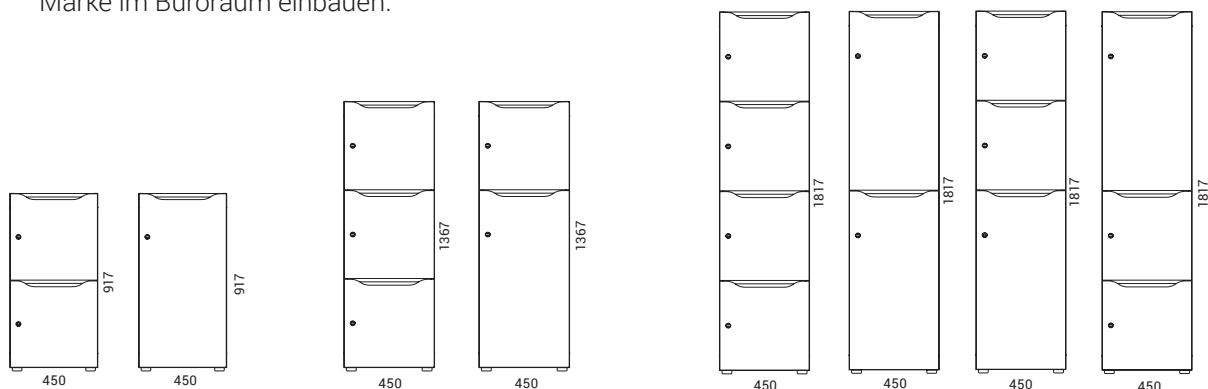



CHOICE



CHOICE

Privatsphäre für jeden Arbeitsplatz

NOVA ist eine simple und kosteneffiziente Aufbewahrungslösung. Mit Höhen von sowohl 1092 mm als auch 1444 mm sind diese Schließfachschränke 6 oder 8 Fächer groß. Jedes Fach ist verschließbar, um persönliche Gegenstände sicher zu verwahren. Schließfachtüren und -rahmen sind in verschiedenen Oberflächen aus Melamin erhältlich, wodurch Sie dieses Möbelstück an das gewünschte Bürodiesign anpassen können.

128

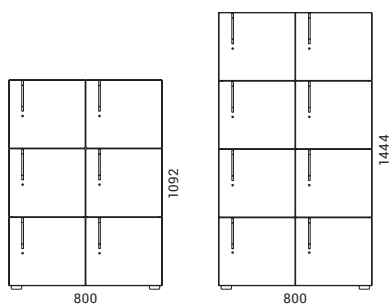

**SCHLISS-
FACH-
SCHRÄNKE**



Universelles Schranksystem

Wir bieten Hängeschränke, mobile Schränke für unter dem Schreibtisch oder fixe Schreibtischschränke. Es gibt sowohl die Option konventioneller Schubladen als auch Hängeregale für Ordner.

130



Anpassbares Design

Die Designoptionen reichen von minimalistischen Griffen bis zu grifflosen Ausführungen und erlauben es Ihnen eine aufgeräumte und „saubere“ Büroumgebung zu schaffen. Sie können Ihrem Arbeitsplatz auch einen spielerischen Touch hinzufügen, indem Sie verschiedene Farben für die Türen oder Rahmen der Schränke wählen oder diese polstern, damit die Mitarbeiter auf den Schränken sitzen und eine kurze Pause einlegen können.

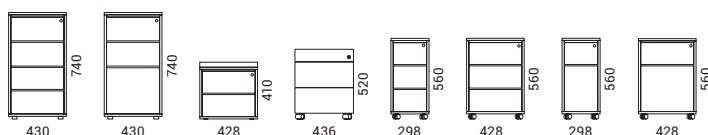

Essentielle Möbel für jeden Arbeitsplatz

OPTIMA Standcontainer werden Ihren Arbeitsplatz definitiv erweitern und bieten praktischen Stauraum für Akten und kleine Gegenstände. Sie können sie in Tischhöhe, unter dem Tisch oder als Rollcontainer wählen, ganz nach Ihren Bedürfnissen. Klares Design und hohe Funktionalität machen OPTIMA Container eine großartige Ergänzung zu jedem persönlichen Arbeitsbereich.



131

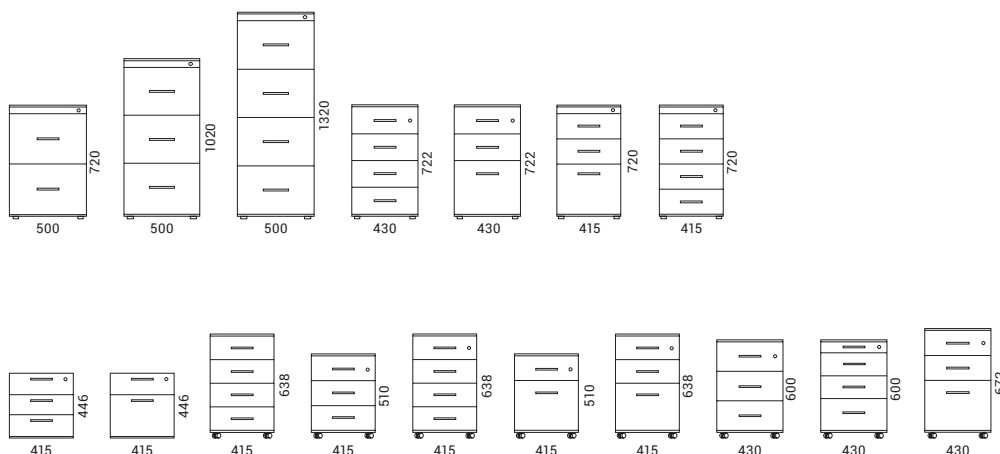

AKUSTIK- LÖSUNGEN

AKUSTISCHE KABINEN



SILENT ROOM

> 166

164

AKUSTISCH-WIRKSAME MÖBEL



JAZZ Silent Box

> 200



MY SPACE

> 204



ARCIPELAGO Wood

> 210

AKUSTISCH-WIRKSAME SICHTBLENDEN UND PANEELE



FREE STANDING

> 174



MODUS

> 178



MODUS Light

> 180



ACOUSTIC ARTWORK Partitions

> 182



ACOUSTIC ARTWORK Tiles

> 184

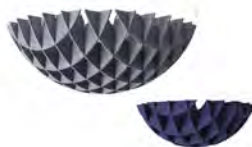

ACOUSTIC ARTWORK Clouds

> 186

AKUSTISCH-WIRKSAME TISCHTRENNWÄNDE



ZEDO PET

> 188



ROUND PET

> 190



165

MODUS

> 194



DESK 760

> 196



TOP 530

> 198

AKUSTISCHE
KABINEN

SILENT ROOM

S



M



Frontwand



1170

Seitenwand



2276

1205

1202

Rückwand

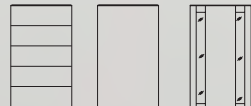

1170

1170

1170

Frontwand



2148

Seitenwand



2276

1205

1202

Rückwand



2148

2148

2148

SILENT ROOM

Wählen Sie die akustischen Kabinen der SILENT ROOM Familie, um funktionelle Arbeitsumgebungen zu schaffen, indem Sie je nach Bedarf Innenräume abschließen oder auf tun. Dieses Möbelstück kann in der Mitte des Büros aufgestellt werden, in der Nähe der Wände oder von Trennwänden, oder auch in einer Wandnische mit nur 300 mm Abstand oben für die Luftzirkulation.

AKUSTISCHE KABINEN

L

XL



Frontwand



2776

Seitenwand

2276

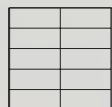

1975



1972

Rückwand

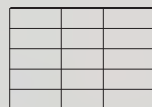

2776



2776

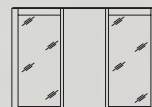

2776

Frontwand



3978

Seitenwand

2306



2422

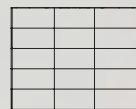

2425

Rückwand



3978



3978

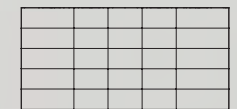

3978

SILENT ROOM

AKUSTISCHE KABINEN

Weniger Lärm, weniger Chaos

SILENT ROOM mit mehrfach geschichteter Wandstruktur, hermetischer Türe und Decke, um Schallisolation sicherzustellen. Die innere Schicht der Wand ist aus hochgradig akustischem Material, das Echos eliminiert und ausgezeichnete Schallabsorptionseigenschaften aufweist. Die mit Stoff bezogenen Außenwände weisen Lärm effektiv ab und schaffen eine akustisch optimierte Arbeitsumgebung.



168

SILENT ROOM

Kreative Freiheit beim Gestalten Ihres eigenen Designs

Der SILENT ROOM bietet viele verschiedene Design-Optionen, mit denen Sie ein persönliches Design und die gewünschte Stimmung im Büro kreieren können. Farbe und Stoff der Wände können innen und außen separat gewählt werden. Für die Außenpaneele können sowohl Melamin als auch Stoffbezug gewählt werden.

**169**

Ein leistungsstarkes Lüftungssystem ist im Boden und der Decke des SILENT ROOM installiert und entfernt effizient überschüssige Hitze und zu hohen CO₂-Gehalt. Eine intelligente Steuereinheit wählt die optimale Belüftung und Beleuchtung und erlaubt, falls nötig, auch manuelle Einstellung. Sobald ein Mitarbeiter den SILENT ROOM verlässt, wird automatisch eine intensive Belüftung eingeschaltet, um den Raum für den nächsten Nutzer vorzubereiten.

AKUSTISCHE KABINEN

Der SILENT ROOM kann auch für verschiedenste Aktivitäten angepasst werden. Die akustischen Kabinen gibt es in drei verschiedenen Größen, mit auswählbaren Optionen wie Glaseinsätze in der Rückwand, hohe oder Standardtische, Stühle, Monitorhalterung, etc.

Der Raum ist mit einer Steckdose (mit USB-A und USB-C Anschlüssen) oder einer 3-fach Steckdose ausgestattet. Das Netzteil kann mit eingebauten Netzsteckdosen, LAN oder USB in verschiedenen Konfigurationen geliefert werden.



**AKUSTISCHE
KABINEN**



SILENT ROOM



SILENT ROOM

**AKUSTISCHE
KABINEN**



SILENT ROOM

AKUSTISCH-
WIRKSAME
SICHTBLENDEN

FREE STANDING

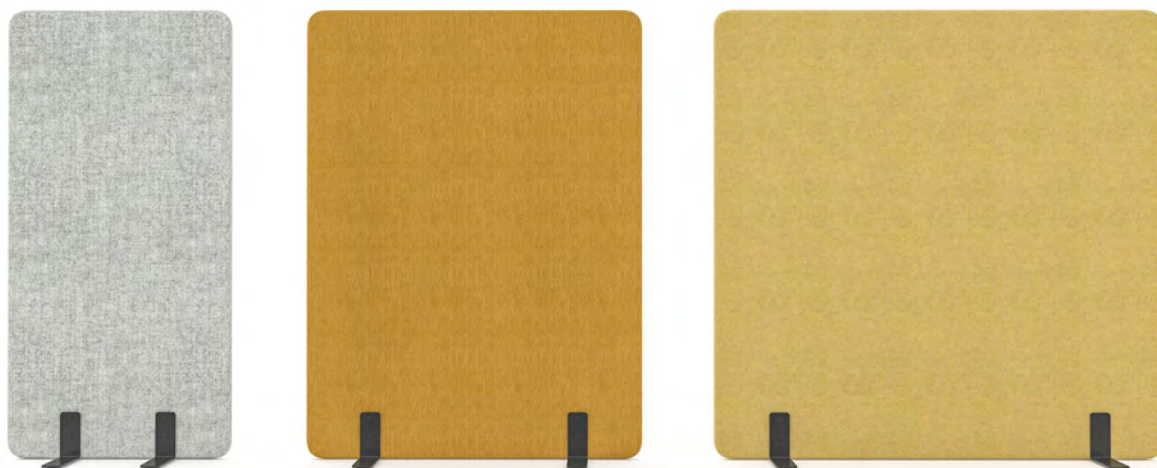

174

Multifunktionale Schallab- schirmungen

Das FREI STEHENDE System akustisch wirksamer Sichtblenden bietet unbegrenzte Möglichkeiten, Ihr Büro mit visuellen und akustischen Abschirmungen zu unterteilen und sogar neue Bereiche für bestimmte Aktivitäten zu schaffen.



FREE STANDING



**AKUSTISCH-
WIRKSAME
SICHTBLENDEN**

176



FREE STANDING

AKUSTISCH- WIRKSAME SICHTBLENDEN

Dank der einfachen Konfiguration erlauben Ihnen diese akustisch wirksamen Sichtblenden Ihr Büro ganz einfach in die gewünschten Bereiche zu unterteilen. Sie können die freistehenden Abschirmungen mit Stützfüßen oder als mobile Wände auf Rollen wählen. Die Abschirmungen sind in vielen verschiedenen Größen verfügbar und können auch als Arbeitsplatz-Trennung verwendet werden.

Die Abschirmungen sind mit einem speziellen schallabsorbierenden Schaum gefüllt und bieten Schallabsorption der Klasse C. Sie können mit dem Stoff Ihrer Wahl bezogen werden. Die speziellen Verbindungsstücke können die Abschirmungen kombinieren, ausrichten und in Position halten.

177

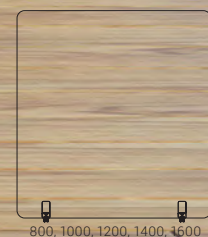
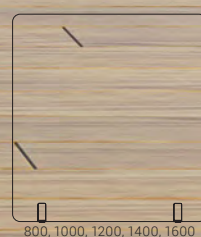

FREE STANDING

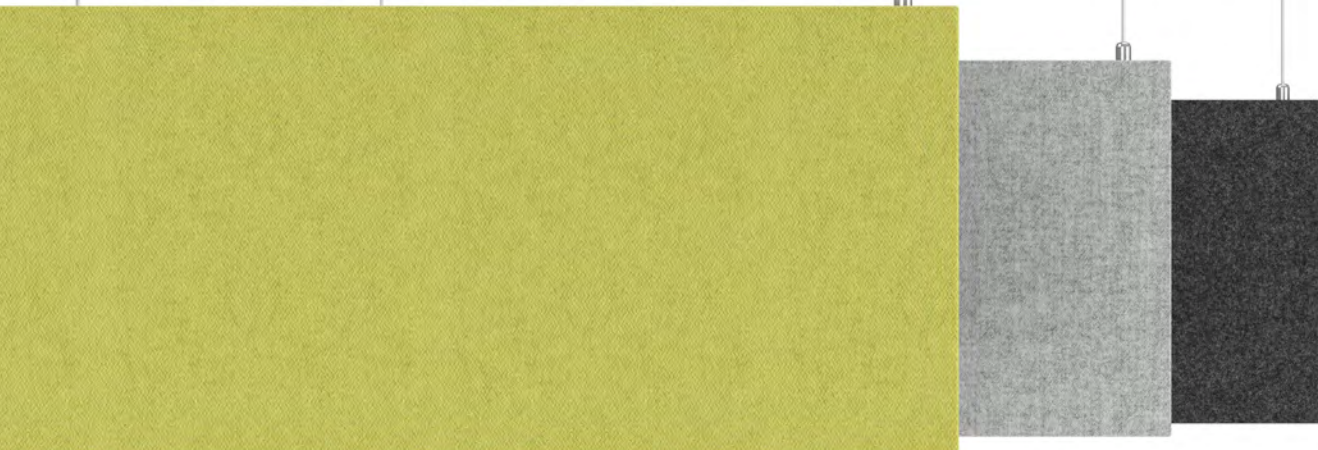

178

Akustische Abschirmungen der Serie MODUS verbessern Ihre Arbeitsumgebung und das Wohlbefinden am Arbeitsplatz, indem sie Hintergrundlärm absorbieren, akustisch private Räume schaffen und der Inneneinrichtung Charakter verleihen. Das akustische Abschirmungssystem umfasst Wandpaneele, Deckenpaneele (horizontal) und Deckenpaneele (vertikal, doppelseitig).

Die Paneelenelemente sind in verschiedenen Größen erhältlich (bis 1200x1200 mm) und können ganz einfach verbunden werden. Die Paneele enthalten ein spezielles patentiertes und zertifiziertes Material, das entwickelt wurde, um effizient Schall zu absorbieren.

Doppelseitige (vertikale) Paneele

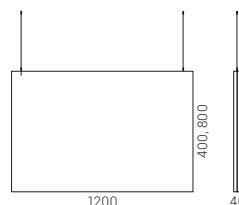

Wandpaneele

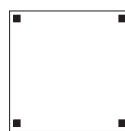

Deckenpaneele (horizontal)

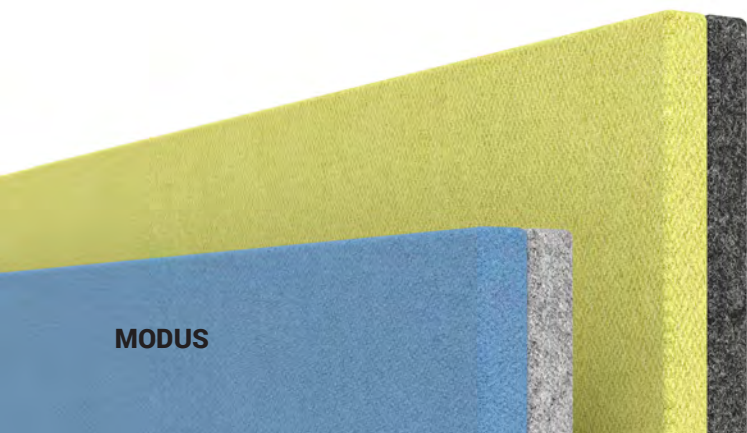
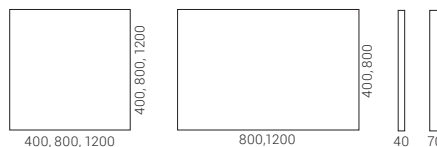

MODUS

Sie können akustische Abschirmungen mit unterschiedlichen Stofffarben auf jeder Seite wählen und so Ihr eigenes Innendesign schaffen. Wählen Sie aus sechs verschiedenen Größen und kombinieren Sie verschiedene Paneeltiefen (40 oder 70 mm).



MODUS Light

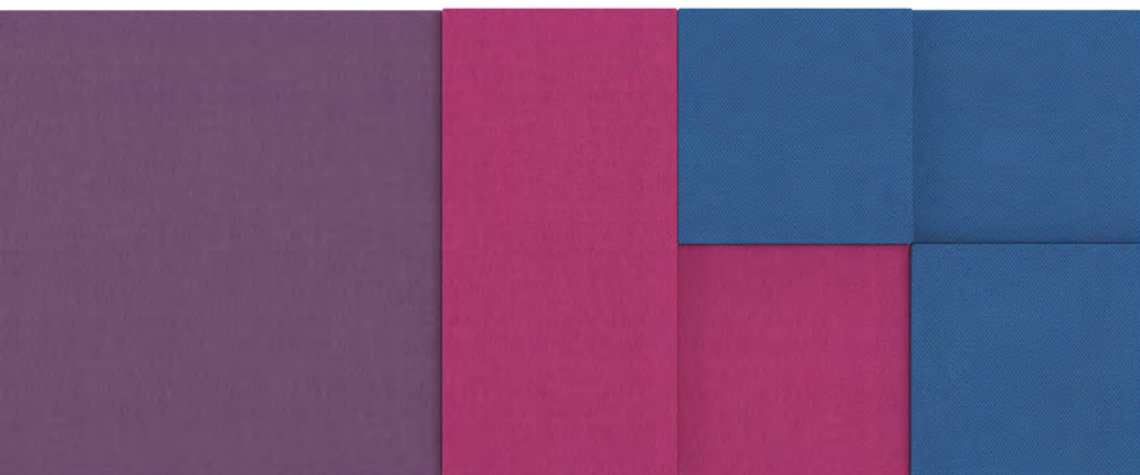

180

Akustischer Komfort in Großraumbüros

MODUS Light sind leichte, schallabsorbierende Wand- und Deckenpaneele, die die Akustik im Büro verbessern und als inspirierende und funktionelle Raumteilungslösung dienen.

Die Wandelemente sind aus akustischem Schaum hergestellt, der Schalldämpfung der Klasse A (bei 68 mm Paneelen) oder Klasse C (bei 48 mm Paneelen) bereitstellt.

Dank des leichten Gewichts sind diese akustischen Abschirmungen leicht zu transportieren und einfach zu montieren. MODUS Light sind in drei Designoptionen verfügbar: Wand- und Deckenpaneele, hängende Paneele und Armstrong-Deckenpaneele (integriert oder auf Drahtseil hängend).

Setzen Sie Ihre kreativen Ideen um, indem Sie akustische Abschirmungen drei verschiedener Größen und zwei verschiedener Tiefen einsetzen. Sie können auch aus unserer großen Auswahl und Vielfalt an Farben wählen.

Akustische Abschirmung wird mit Metallbefestigungen an die abgehängte Decke „Armstrong“ fixiert

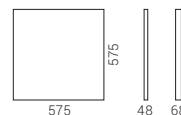

Wandpaneele Deckenpaneele (horizontal)

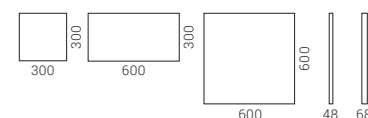



ACOUSTIC ARTWORK Partitions

Eine kreative Lösung
zum Aufteilen von
Bereichen

Die Produktpalette von ACOUSTIC ARTWORK umfasst Akustikprodukte aus PET-Filz, die entworfen wurden, um die Raumakustik zu verbessern. Neben der Verbesserung der Akustik eignen sich diese Produkte auch hervorragend für andere Funktionen: die Aufteilung und Gestaltung von Bürobereichen und die Gestaltung eines einzigartigen Interieurs.

182

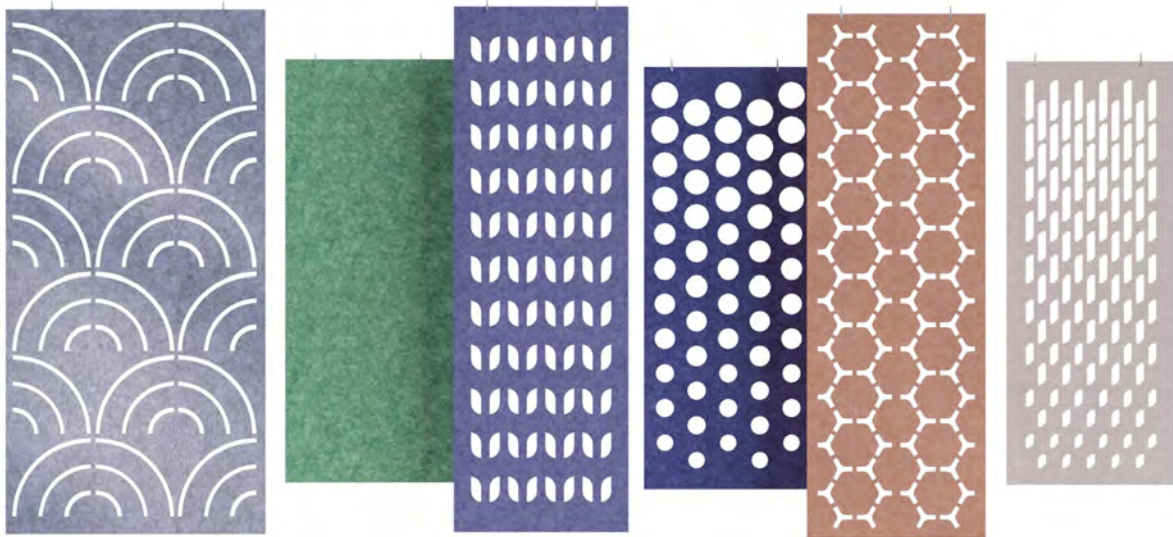

Große Auswahl
an Mustern und
Farben

Wählen Sie Ihr bevorzugtes Trennwanddesign und Ihre Lieblingsfarben und richten Sie einzigartige Bürobereiche ein, die sowohl optisch als auch akustisch für Ihre Mitarbeiter ansprechend sind.

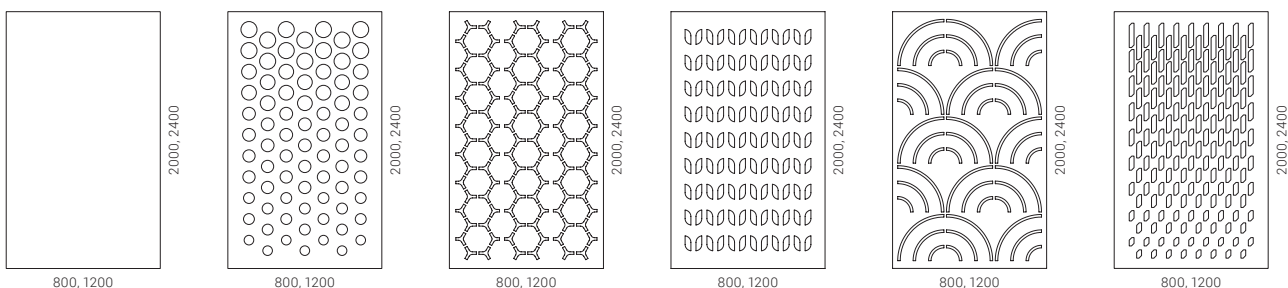



ACOUSTIC ARTWORK Tiles

Platten, die für
akustischen
Komfort sorgen

Genau wie andere Produkte von ACOUSTIC
ARTWORK absorbieren die „fliesenähnlichen“
Platten einen Teil der Umgebungsgeräusche,
reduzieren den Nachhall und verleihen Ihrem
Bereich ein Gefühl von akustischem Komfort.

184

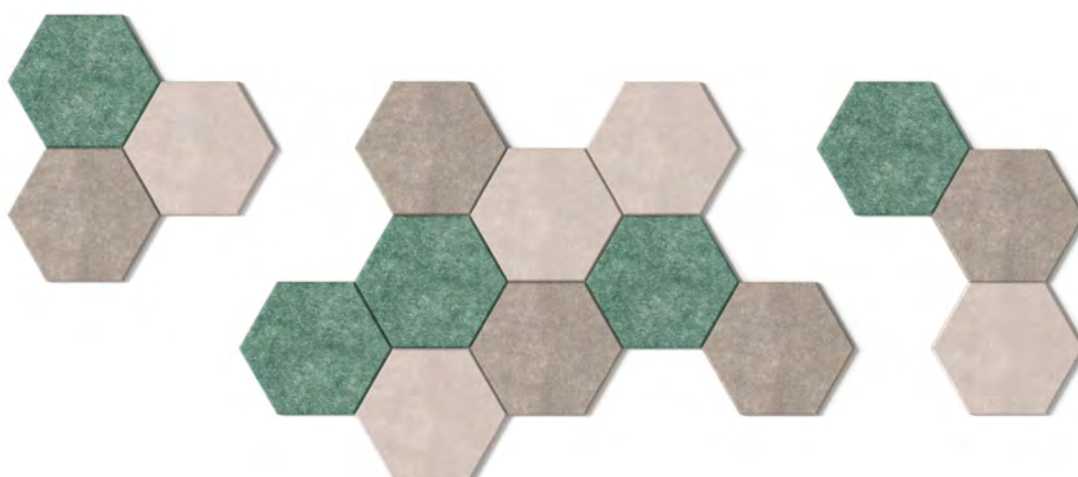

Große Auswahl von
Anwendungsbereichen

Unsere Akustikplatten eignen sich hervorragend
als dekorative Elemente für eine Vielfalt von
unterschiedlichen Bürobereichen: die Wände
von Arbeitsbereichen und Lounge-Zonen oder
Korridoren und Nischen, die als Ruheoasen zum
Entspannen oder für Arbeiten dienen, die ein
bestimmtes Konzentrationsniveau erfordern.

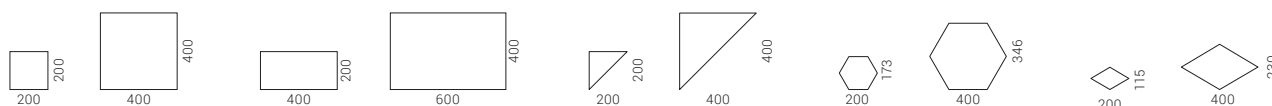

Wände, die für sich selbst sprechen

Die Akustikplatten, die in fünf verschiedenen Formen und Größen erhältlich sind, werden Ihrer kreativen Seite freien Lauf lassen. ACOUSTIC ARTWORK Tiles verleihen Ihren Bürowänden einen lebhaften Note und helfen Ihnen, das Image Ihres Unternehmens zu prägen.

PET felt
B19



ACOUSTIC ARTWORK Clouds

> 182

> 184

AKUSTISCH-
WIRKSAME
PANEELE

Akustik von oben

ACOUSTIC ARTWORK Clouds sind eine Deckenlösung, die die Akustik im Büro verbessert. Mit Hilfe dieser Akustik Elemente können Sie sowohl zum Arbeiten als auch zum Entspannen eine akustisch angenehme Umgebung schaffen.

186

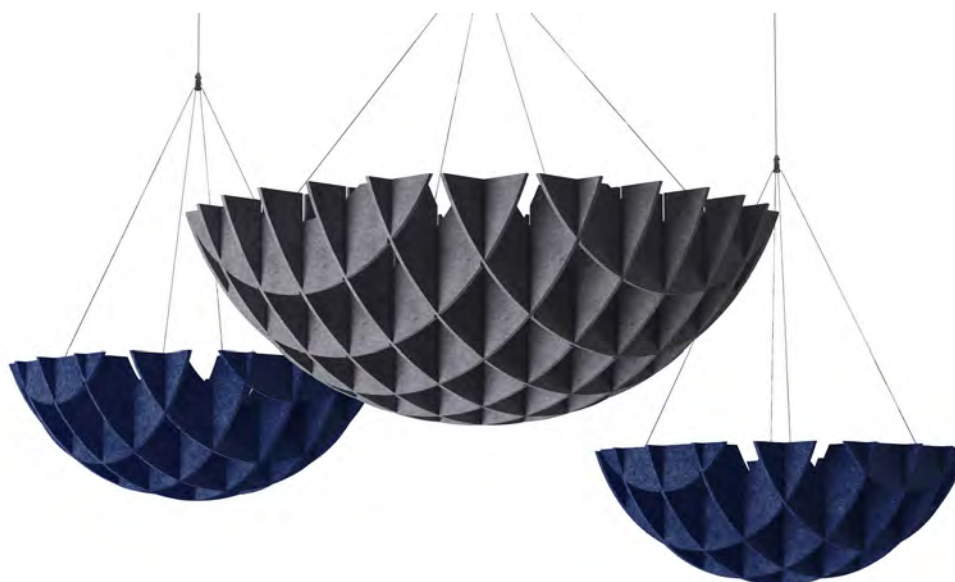

Ein einzigartiges
Detail des Interieurs

Die ACOUSTIC ARTWORK Clouds sind aufgrund ihrer Form ein echter Hingucker. Wählen Sie Ihre Wunschfarbe und dieses Akustikprodukt wird in Ihrem Büro zu einem einzigartigen Einrichtungselement.

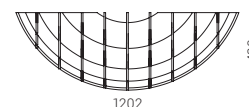
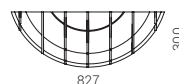



PET felt
B44

PET felt
B56

PET felt
B19

**AKUSTISCH-
WIRKSAME
TISCHTRENN-
WÄNDE**

ZEDO PET

Design von Paolo Pampanoni

Bei ZEDO PET handelt es sich um exklusive, akustische Trennwände, die ein integraler Bestandteil eines modernen, ästhetischen und komfortablen Arbeitsplatzes sind.

Durchdachtes Design

Durch die untypische Biegung der Filzplatte wird die tragende Struktur vollständig verdeckt, während der verlängerte Rand die Kabelführung und die Drähte verdeckt. Auf diese Weise sieht ein Arbeitsplatz ordentlich und ästhetisch aus.



188



Schnelle Montage

Mit den ZEDO PET-Trennwandhalterungen können Sie Ihre Trennwand schnell und einfach montieren und bei veränderten Bedingungen wieder demontieren und versetzen.

ZEDO PET

Verspielte Accessoires

Eine Magnettafel und eine Ablage für kleine Gegenstände oder Pflanzen können bei Bedarf an der Trennwand angebracht werden. Funktionale Accessoires aus Metall gibt die Farbkombinationen des ZEDO-Schreibtischsystems wieder. Unverwechselbare Accessoires verleihen Ihrem Arbeitsplatz eine einzigartige und verspielte Note. Sie sind auch ein sehr geeignetes Mittel, um Ihren Arbeitsplatz individuell zu gestalten.



PET felt
B19

189

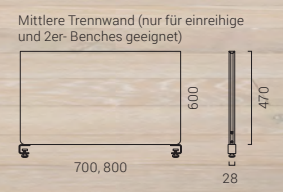
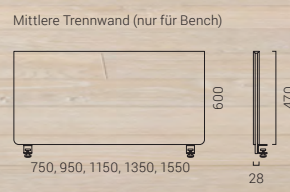
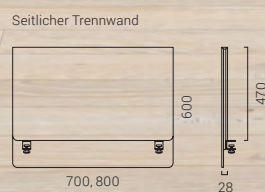
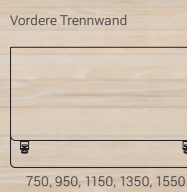
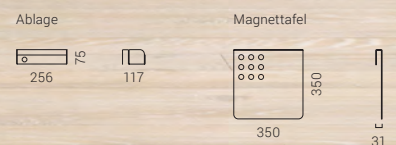

**AKUSTISCH-
WIRKSAME
TISCHTRENN-
WÄNDE**

ROUND PET

Eine nachhaltige Lösung für akustischen Komfort und Privatsphäre

Akustische ROUND PET-Trennwände für Schreibtische sind eine ausgezeichnete Lösung, um den Mitarbeitern ein höheres Maß an Privatsphäre und akustischen Komfort zu gewährleisten und ihnen gleichzeitig genügend Freiraum zu geben, um mit anderen Teammitgliedern Ideen auszutauschen. Das Produkt fördert eine Kreislaufwirtschaft, da es aus recycelten Materialien hergestellt wird und es sich auch für die Wiederverwertung eignet.



190

530 mm

Höhe der Abschirmung über dem Schreibtisch.

330 mm

Höhe der Abschirmung über dem Schreibtisch.



ROUND PET

Eigenschaften von PET-Filz

Dieses nachhaltige Material verfügt über ausgezeichnete Schalldämmeigenschaften. Der PET-Filz ist ein weiches und leichtes, aber dennoch robustes und haltbares Material, das sich hervorragend für Trennwände von Schreibtischen eignet. Es besitzt auch den erforderlichen Feuerbeständigkeitsgrad und erfüllt die geltenden Brandschutzanforderungen. Aufgrund der Struktur kann PET-Filz leicht gereinigt und desinfiziert werden.

MUSTERARTEN FÜR TRENNWÄNDE

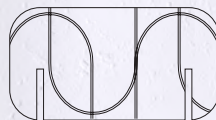
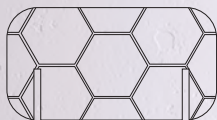
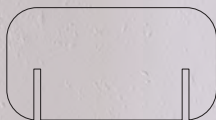

**AKUSTISCH-
WIRKSAME
TISCHTRENN-
WÄNDE**

TYPEN VON TRENNWÄNDEN

Für Schriebetischplatten

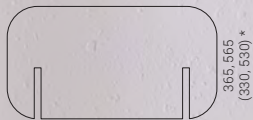

680, 780, 1180, 1380, 1420, 1580,
1620, 1780

Mobil

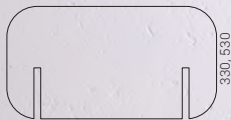

680, 780, 1420, 1620

Für fixierte Tischplatten

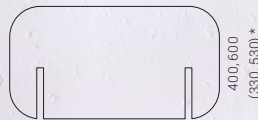

1180, 1380, 1580

* - Höhe der Abschirmung
über dem Schreibtisch

Abgerundete
Design-Fortsetzung

Akustische ROUND PET-Trennwände sind ein Teil des ROUND-Schreibtischsystems. Aus diesem Grund teilen sie die abgerundeten Formen als wichtigstes Designelement.



PET felt
B56

191

**AKUSTISCH-
WIRKSAME
TISCHTRENN-
WÄNDE**





Privatsphäre und Komfort am Arbeitsplatz

Höhenverstellbare oder fix montierte MODUS akustische Schreibtischabschirmungen bieten sowohl Privatsphäre als auch Schallabsorption und behüten Ihre Mitarbeiter so vom Bürolärm.



194



Die Schreibtischabschirmungen von Modus sind zweiseitig. Dank dieser Konstruktion können Sie zwei verschiedene Farben kombinieren.

Die höhenverstellbaren Sichtblenden können durch einfaches Lösen und Feststellen der metallenen Befestigungen ganz einfach an Ihre Bedürfnisse angepasst werden. Wählen Sie eine fixe Höhe und sichern Sie sich so einen einheitlichen Look im Büro, auch wenn ein Mitarbeiter an seinem Schreibtisch steht und ein anderer sitzt.

Die Abschirmungen bieten Schallabsorption der Klasse D. MODUS Schreibtischabschirmungen sind in Klasse C Schallabsorption erhältlich und wurden speziell für unsere Zweisitzer-MOTION Bänke entwickelt.

AKUSTISCH- WIRKSAME TISCHTRENN- WÄNDE

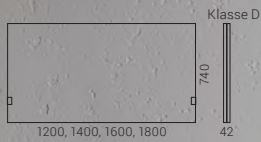

Höhenverstellbare Abschirmungen, geeignet für die folgenden Schreibtischsysteme:
ACTIVE, MOTION Einzelschreibtische, EASY Einzelschreibtische, ONE, NOVA A, T-EASY, ONE H

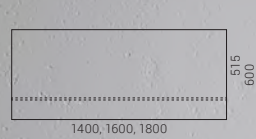

Abschirmungen geeignet für MOTION Bankschreibtische mit Beinsäulen des Typs 2.
515 mm - Höhe der Abschirmung über dem Schreibtisch.

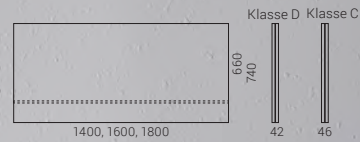

Abschirmungen geeignet für MOTION Bankschreibtische mit Beinsäulen des Typs 3.
660 mm - Höhe der Abschirmung über dem Schreibtisch.



Privatsphäre ohne Isolation

Das DESK 760 ist ein akustisches Abschirmungssystem, das den Sicht- und Lärmkomfort des Arbeitsplatzes erhöht, ohne die Teammitglieder völlig voneinander abzuschotten. So können alle immer noch frei miteinander kommunizieren. Das System bietet Abschirmungen für alle Seiten des Schreibtischs an. Dank der großen Palette an verfügbaren Farben und Funktionalitäten sind diese Abschirmungen für verschiedenste Räume ideal.



196



530 mm
Höhe der Abschirmung
über dem Schreibtisch.

AKUSTISCH- WIRKSAME TISCHTRENN- WÄNDE

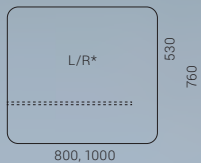
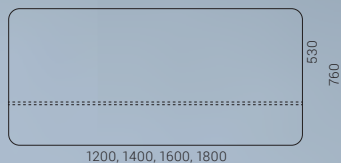

Abschirmungen geeignet für Schreibtischsysteme:
NOVA U, NOVA H, NOVA A, NOVA O, EASY,
T-EASY, ONE, ACTIVE, AIR, NOVA Wood
(Melamin; nur Einzelschreibtische)

* - links/rechts



Akustischer Komfort und Privatsphäre am Arbeitsplatz

Die akustischen Schreibtischabschirmungen TOP 530 geben Ihrem Arbeitsplatz mehr Privatsphäre und absorbieren Bürolärm. Diese Lösung ermöglicht Mitarbeitern sich besser auf ihre Aufgaben zu konzentrieren und erlaubt dabei immer noch Kommunikation und trennt die Teammitglieder nicht voneinander. Das System bietet Abschirmungen für alle Seiten des Schreibtischs an.

Aufgrund des schallabsorbierenden Materials haben TOP 530 akustische Schreibtischabschirmungen eine Schallabsorption der Klasse C. Die Abschirmungen sind perfekt für sowohl Einzelschreibtische als auch Bench-Tische geeignet und sind in vielen Farben und Materialien verfügbar, um an die Inneneinrichtung angepasst werden zu können.

198



530 mm

Höhe der Abschirmung
über dem Schreibtisch.

TOP 530

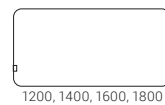

Höhenverstellbare Abschirmungen, geeignet für Schreibtischsysteme:
ACTIVE, EASY, T-EASY, ONE, ONE H, NOVA A

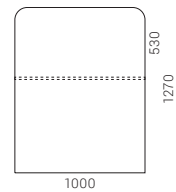

Abschirmungen geeignet für Schreibtischsysteme:
NOVA U, NOVA H, NOVA A, NOVA O, NOVA Wood

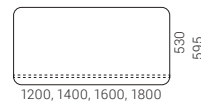

Abschirmungen geeignet für Schreibtischsysteme:
ACTIVE, EASY, T-EASY, ONE, ONE H, NOVA U, NOVA H, NOVA A, NOVA O, NOVA Wood (Melamin), AIR, OPTIMA C, OPTIMA Plus

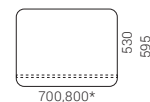

Abschirmungen geeignet für Schreibtischsysteme:
NOVA U, NOVA H, NOVA A, NOVA O, NOVA Wood (Melamin)
* - EASY, T-EASY, ONE, ONE H, NOVA U, NOVA H, NOVA A, NOVA O, NOVA Wood (Melamin)

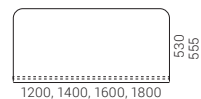

Abschirmungen geeignet für Bankschreibtische:
NOVA U, NOVA H, NOVA A, NOVA O, NOVA Wood

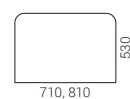



JAZZ Silent Box

Design von Christina Strand und Niels Hvass



200

Ein privater und ruhiger Raum für Meetings

Die JAZZ Silent Box ist ein ruhiger Rückzugsort in Ihrem Büro, der für Meetings, Brainstorming, individuelles Arbeiten oder Entspannung design wurde. Die JAZZ Silent Box ist aus einem speziellen schallabsorbierenden Material hergestellt, das Schallabsorption der Klasse D bietet.

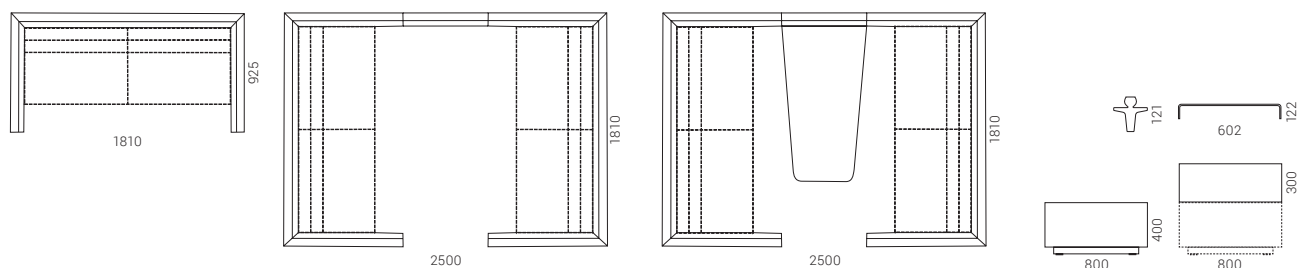

JAZZ Silent Box



Die Silent Box mit Tisch und Monitorständer ermöglicht Ihnen bequem an Ihrem Computer zu arbeiten und bei Meetings visuelle Informationen auf dem Bildschirm zu präsentieren. Die Möbel können auch mit einer Steckdose und einem USB-Anschluss ausgestattet werden.



202

JAZZ Silent Box



203

Sie können nur die akustischen Wände JAZZ Silent Box ohne Sitzmöbel und Tisch auswählen. Dadurch schaffen Sie mit Hilfe von eigener Möbelstücke Ihren einzigartigen privaten Raum in der gemütlichen Umgebung vom JAZZ Silent Box.

Kreieren Sie Ihren Raum mit MY SPACE

Vom privaten Mini-Zimmer für bessere Konzentration bis zu Bereichen für Teamwork bietet dieses System einen komfortablen Arbeitsplatz, erlaubt Ihnen sich vom Umgebungslärm zu entfernen und öffnet neue Möglichkeiten als „Büro-im-Büro“.

204



Bewährte akustische Eigenschaften

MY SPACE ist eine großartige Wahl, um das allgemeine Lärm-Niveau im Büroraum zu senken, da die akustisch wirksamen Sichtblenden mit einem speziellen Schallabsorbierenden Schaum gefüllt und mit einem Stoffüberzug Ihrer Wahl bezogen sind.

**AKUSTISCH-
WIRKSAME
MÖBEL**



205

MY SPACE

AKUSTISCH- WIRKSAME MÖBEL

Einfache Montage, einfache Verwendung

Schreibtische unterschiedlicher Größen und Formen machen MY SPACE eine flexible Lösung, die für fast jede Arbeitsumgebung geeignet ist, und die Höhenverstellfunktion hilft Ihnen einen komfortablen Arbeitsplatz für individuelle Bedürfnisse zu schaffen.

Dank der modularen Konstruktion erlauben Ihnen diese akustischen Möbel, bis zu 6 Arbeitsplätze mit Strom von einer einzigen Steckdose zu versorgen. Um den Arbeitsprozess so effektiv wie möglich zu gestalten, ist MY SPACE mit einem 3-fach Stecker verfügbar, der Standard Steckdosen, USB oder LAN-Verbindungen in verschiedenen Konfigurationen bieten kann.

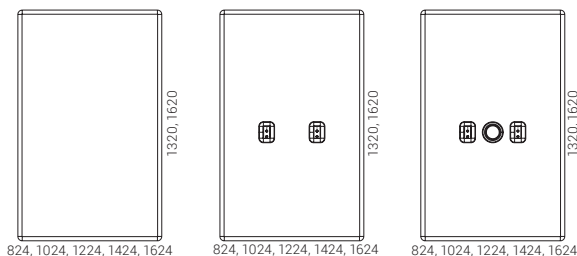

206

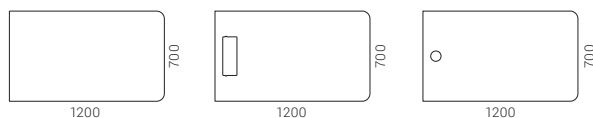

MY SPACE

AKUSTISCH- WIRKSAME MÖBEL

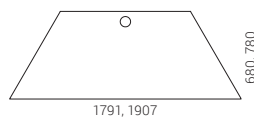
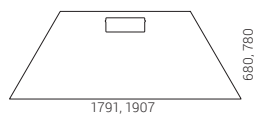
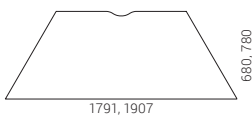

207



Sie können verschiedene Innen- und Außenfarben für die Abschirmungen des My Space-Systems wählen und die gewünschten Farbkombinationen verwenden um individuelle Räume oder Gruppenarbeitsplätze zu schaffen.

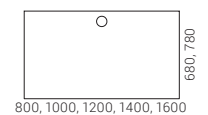
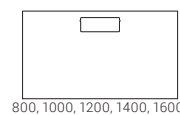
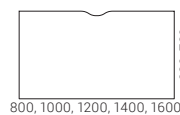

MY SPACE



208

MY SPACE

**AKUSTISCH-
WIRKSAME
MÖBEL**



ARCIPELAGO

Wood

Design von Baldanzi & Novelli designers

Entfliehen Sie aus dem geschäftigen Bürotreiben

ARCIPELAGO Wood Loungesitze sind ideal, um in Großraumbüros einen abgegrenzten „Raum im Raum“ zu schaffen. ARCIPELAGO dient sowohl als Meeting- als auch als Arbeitsbereich, in dem Sie sich vom Umgebungslärm abgrenzen können. Diese Loungesitze sind für verschiedenste Anwendungen ideal: kurze Aufgaben oder längeres Arbeiten, Meetings, Teamwork oder zur Entspannung.

210



Design

ARCIPELAGO Wood wurde vom italienischen Design-Studio Baldanzi & Novelli Designers entworfen. Ästhetisches Design, sanfte Formen und natürliche Elemente bringen einen Touch Wärme ins Büro.



AKUSTISCH- WIRKSAME MÖBEL



Komfort

Die Designer Baldanzi & Novelli, die ARCIPELAGO Wood geschaffen haben, vergleichen dieses Möbelstück mit einer Insel, die einen natürlichen Rückzugsort bietet. Die hohen Wände dienen als Barriere und grenzen die Mitarbeiter vom Hintergrundlärm ab, während die komfortablen Sitze gleichzeitig eine lockere und private Atmosphäre schaffen.

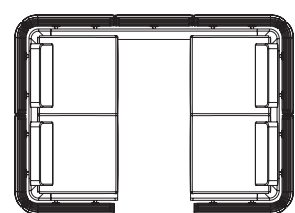

2276

1636

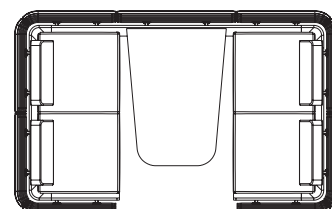

2596

1636

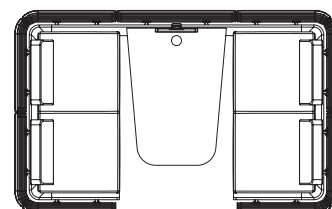

2596

1636



Funktionalität

Die Sitzeinheit bietet Platz für einen Monitor für Präsentationen bei Geschäftstreffen. Der Tisch ist mit einer Steckdose mit integriertem USB-A und USB-C-Anschlüssen ausgestattet, damit ihre Arbeitsgeräte nie ohne Strom sind.

213



**AKUSTISCH-
WIRKSAME
MÖBEL**





STÜHLE

BÜRO- DREHSTÜHLE



SURF



EVA



DIVA

176



WIND



EVA.II



AURA



NORTH CAPE



MOON



VERSO

HOHEN DREHSTÜHLE



SWAY



WIND

CHEF- BÜRODREHSTÜHLE



NORTH CAPE



AURA



EVA.II

BESUCHER- UND KONFERENZSTÜHLE



WIND



MOON Wood



TWIST&SIT



WAIT

178



NORTH CAPE



GAMA



MOON



EVA

BARHOCKER



DIVA



TWIST&SIT



AURA



MOON



VERSO



MOON Wood



WAIT

SURF

Ein exzellentes Design
und unbestreitbarer
Sitzkomfort

Wenn es um Stil und Komfort geht, sollten Sie keinen Kompromiss eingehen. Dieser Stuhl hat alles! Sein Hauptunterscheidungsmerkmal ist eine ansprechende Form der Rückenlehne, die an ein Windsurfsegel erinnert. Die Rückenlehne und Lendenstütze wurden vom deutschen Designer Justus Kolberg entworfen.

180

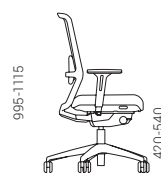
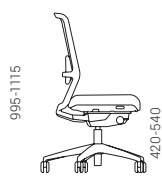
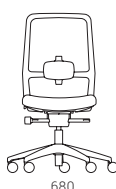

Ein einzigartiges Mesh-Gewebe

Das Mesh-Design kombiniert Funktionalität und Ästhetik. Es ist ein atmungsaktives, weiches und leichtes Material mit einer speziellen 3D-Struktur. Eine breite Mesh-Farbenpalette erweitert die Möglichkeiten, die perfekte Passform zu schaffen.



BÜRO- DREH- STÜHLE

Fine-Tuning Ihres Komforts

Der SURF-Bürostuhl bietet einen hohen Komfort und ermöglicht es den Nutzern auch nach vielen Arbeitsstunden noch konzentriert zu bleiben.



SYNCHRO-
MECHANISMUS



BEGRENZUNG
DES RÜCKLEHNEN-
STELLBEREICHS



EINRASTPOSITIONEN



EINSTELLUNG
DES GEGENDRUCKS



EINSTELLBARE
LENDENSTÜTZE

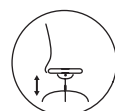

PNEUMATISCHE
HÖHENREGULIERUNG

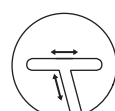

EINSTELLBARE
ARMLEHNEN

**BÜRO-
DREH-
STÜHLE**



SURF

**BÜRO-
DREH-
STÜHLE**



SURF

**BÜRO-
DREH-
STÜHLE**



SURF

WIND

Design von Baldanzi & Novelli designers

“

Wir wollten diesem Produkt einen entschiedenen Charakter verleihen – ein Element, das seine Identität definiert. Also hatten wir die Idee eine Rückenlehne zu schaffen, die aus transparentem und flexiblem Material hergestellt ist und sie anthropomorph, also an die Form des Menschen angepasst, zu gestalten, anstatt eine technische Form zu wählen, die schön aussieht. Und die sollte so klar wie der Wind sein, der auf die Segel eines Schiffes bläst oder Blätter in einem Baum zum Zittern bringt.”

Baldanzi & Novelli Designers



**BÜRO-
DREH-
STUHL**



WIND

BÜRO- DREH- STÜHLE

WIND bietet eine Kombination von ergonomischen Eigenschaften und einzigartigem Design. Unsere Bürostühle, hohen Drehstühle und Besucherstühle, die alle für dynamisches und effizientes Arbeiten und gemeinsame Nutzung entwickelt wurden, sind ideal für moderne Büroräume geeignet und zeichnen sich durch das vereinheitlichende und einzigartige Design der WIND-Familie aus.

188



WIND



Einzigartige Lendenstütze

WIND hat eine sofort zu erkennende X-förmige und transparente Lendenstütze, die dem Stuhl nicht nur seinen ästhetischen Look verleiht, sondern auch eine wichtige Funktion erfüllt. Die Höhe kann angepasst werden und formt sich nach der Lendenwirbelsäule des Nutzers – durch die elastischen Eigenschaften des Silikons, das außergewöhnlichen Komfort bietet.

189

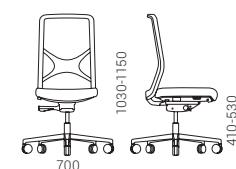
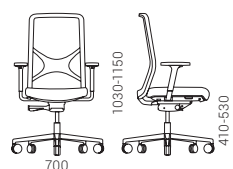
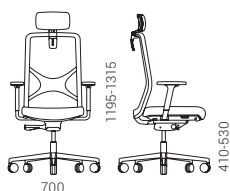
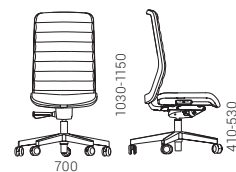

3 Arten von Rückenlehnen

Die Rückenlehne mit einem flexiblen Netz passt sich ideal an die natürliche Form der Wirbelsäule des Nutzers an. Das ästhetische und atmungsaktive Netzmaterial sichert Komfort für den ganzen Tag und verleiht ein Gefühl von Leichtigkeit.



Stoff/Kunstleder

Die gepolsterte Rückenlehne ist nach den Prinzipien des ergonomischen Sitzens geformt, um maximalen Komfort am Arbeitsplatz zu garantieren. Der Einsatz aus Polyurethan mit den einzigartig designten horizontalen Nähten auf beiden Seiten verleiht dem Stuhl einen völlig anderen Charakter. Rückenlehne und Sitz können aus verschiedenen Bezugstoffen hergestellt und geliefert werden.

190



Micro-mesh

Wählen Sie eine Rückenlehne mit dem einzigartigen gestrickten Mesh-Netz, das vom italienischen Designstudio Baldanzi & Novelli kreiert wurde. Das Muster des Mesh-Designs folgt der X-Form und verbessert so noch die Lendenstützfunktion, die die Identität des WIND-Stuhls darstellt. Das gestrickte Mesh ist mit modernsten Technologien hergestellt worden, wodurch wir in der Lage sind, Stühle ohne Nähte an den Kanten der Rückenlehne zu produzieren und so kein überschüssiges Material verschwenden.

WIND



Gewebtes Mesh

Einfach einzustellen und sicher

WIND fördert eine ergonomisch korrekte Sitzhaltung und bietet die Funktionalität, die Sie benötigen. Einfache und intuitive Einstellmöglichkeiten und Optionen erlauben dem Nutzer ein persönliches Anpassen, um so langen Komfort durch manuelles Einstellen zu erreichen.



SYNCHRONER
MECHANISMUS



DRUCKABHÄNGIGER
MECHANISMUS



SCHIEBEFLÄCHE



EINRASTPOSITIONEN



EINSTELLBARE
LENDENSTÜTZE



KOPFSTÜTZE

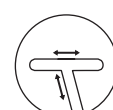

EINSTELLBARE
ARMLEHNEN

191



WIND

**BÜRO-
DREH-
STÜHLE**



WIND

NORTH CAPE

Design von Baldanzi & Novelli designers

Stilvoll, modern und
anpassungsfähig

Das Design NORTH CAPE besteht aus einfachen, aber gleichzeitig strengen Linien mit sanften Kurven. Die rechteckige Form der Armlehnen aus Polyurethan fügt sich harmonisch in die Rückenlehne ein. Die einzigartige lakonische Krümmung der Rückenlehne, die sanft zur Sitzlinie abfällt, erzeugt eine subtile Silhouette des Stuhls, die bereits zur Identität dieses Stuhls geworden ist.

194



NEIGUNGSMECHANISMUS
IM KNIEBEREICH



EINSTELLUNG
DES GEGENDRUCKS



EINRASTPOSITIONEN

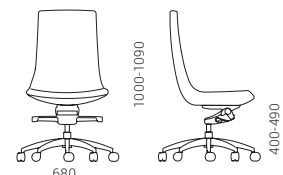
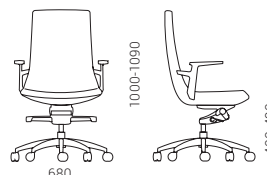
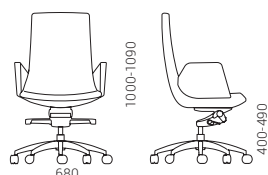

“

Wenn sich zwei verschiedene Kulturen mit demselben Ziel treffen, entsteht ein erstaunliches Ergebnis. Ziel des Projekts war es, einen Stuhl mit einer einzigartigen Identität zu schaffen, der den italienischen und litauischen Stil kombiniert und enthüllt.“

Baldanzi & Novelli designers





NORTH CAPE

**BÜRO-
DREH-
STÜHLE**



NORTH CAPE

Arbeitsstuhl im anmutigen Stil

Der Name des Stuhls "EVA" ist ein weiblicher Name, der vom hebräischen Namen mit der Bedeutung "Leben" abgeleitet ist und auch "lebendig" bedeuten kann. Genau das ist dieser Arbeitsstuhl, dessen anmutige Form durch die durchgehende Rücken- und Sitzfläche betont wird.



198



Es ist einfach, sich bequem zu fühlen

Die Rückenlehne mit einem leichten, atmungsaktiven Polyesternetz passt sich den Kurven des Rückens an und sorgt für bequemen Halt und konstante Luftzirkulation. Ein steiferes Kunststoffnetz bietet für den Rücken mehr Halt. Das Modell mit höhenverstellbarer Lendenstütze wird an die Rückenform des Benutzers noch besser angepasst.

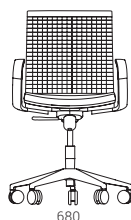

930-1060

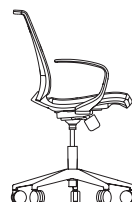

410-530



680

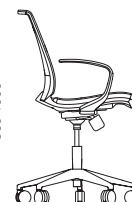

410-530

Der Arbeitsstuhl EVA verfügt über einen Neigungsmechanismus, das bedeutet, dass die Rückenlehne und der Sitz miteinander verbunden sind und wenn die Rückenlehne zurückgelehnt wird, neigt sich der gesamte Stuhl. Für die Bequemlichkeit des Benutzers kann die Rückenlehne in vier verschiedenen Positionen arretiert werden.



NEIGUNGS-
MECHANISMUS



EINSTELLUNG
DES GEGENDRUCKS



EINRASTPOSITIONEN



LENDENSTÜTZE

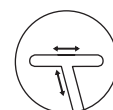

EINSTELLBARE
ARMLEHNEN



Ein moderner und vielseitiger Drehstuhl

EVA.II – ein Bürodrehstuhl vom modernen und schneidigen Design, welcher durch seine weitere Funktionalität und Vielseitigkeit eine gute Auswahl für Büro und Heimoffice ist.

200





SYNCHRONER
MECHANISMUS



EINSTELLUNG
DES GEGENDRUCKS



EINRASTPOSITIONEN



EINSTELLBARE
LENDENSTÜTZE



EINSTELLBARE
ARMLEHNEN

Eine bequeme Rückenstütze

Der StuhlRückenlehn aus leichtem und atmungsaktiven Polyesternetzgewebe passt sich dem Rücken an, gewährleistet eine bequeme Lordosenstütze und eine kontinuierliche Luftzirkulation.

Höhere Steifigkeit vom Plastiknetz erlaubt eine bessere Rückenstütze. Eva II Stuhl mit höhenverstellbaren Lordosenstütze kann noch besser an Rückenform des Benutzers angepasst sein.



201

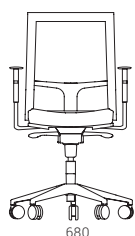

1025-1145

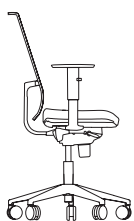

410-530

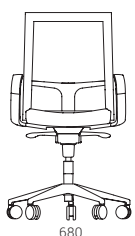

680

1025-1145

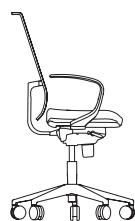

410-530





EVA.II

MOON Stühle integrieren sich perfekt in die moderne Büroumgebung, in der sie nicht dominieren, sondern durch die Wahl hellerer Farblösungen zu einem stilvollen Interieurakzent werden.



204

Für einen kürzeren Arbeitstag

Der Benutzer kann den Stuhl schnell und einfach auf einen bequemen Sitz einstellen und sofort mit der Arbeit beginnen.



NEIGUNGS-
MECHANISMUS



EINSTELLUNG
DES GEGENDRUCKS

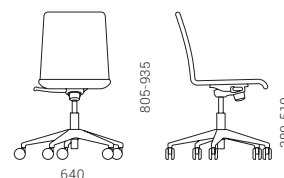

**BÜRO-
DREH-
STÜHLE**



MOON

Garantierte Ergonomie

Das Hauptziel dieses ergonomischen Stuhls ist es, während des ganzen Arbeitstags ein unerlässlicher Partner des Nutzers zu werden und dynamische Sitzpositionen, außergewöhnlichen Komfort und einfache Nutzung zu garantieren.



206



Der Stuhl ist mit einer 5-Stern-Basis in schwarzem Polyamid oder poliertem Aluminium und mit Rollen verfügbar. Dank des einfachen und intuitiven Designs kann DIVA ganz leicht an die individuellen Bedürfnisse des Nutzers angepasst werden.

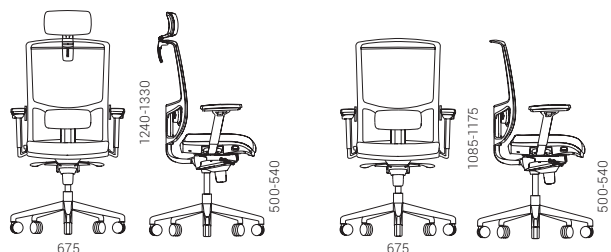

BÜRO- DREH- STÜHLE



SYNCHRONER
MECHANISMUS



EINSTELLUNG
DES GEGENDRUCKS



HÖHENVERSTELLUNG
DER RÜCKENLEHNE



SCHIEBEFLÄCHE



EINRASTPOSITIONEN



EINSTELLBARE
LENDENSTÜTZE



KOPFSTÜTZE

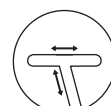

EINSTELLBARE
ARMLEHNEN

207

DIVA



SYNCHRONER
MECHANISMUS



EINSTELLUNG
DES GEGENDRUCKS



EINRASTPOSITIONEN



SCHIEBEFLÄCHE

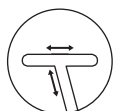

EINSTELLBARE
ARMLEHNEN



208



Der Stuhl AURA ermöglicht nicht nur ein bequemes Sitzen bei der Arbeit, sondern auch die Möglichkeit zur Entspannung bietet. Der Sitz und die Rückenlehne sind weich gepolstert und sorgen für maximalen Benutzerkomfort.

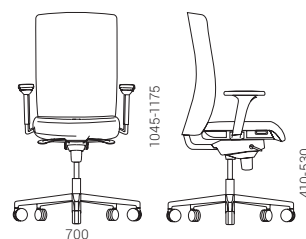

VERSO

BÜRO-
DREH-
STÜHLE



NEIGUNGS-
MECHANISMUS



EINSTELLUNG
DES GEGENDRUCKS

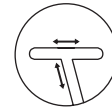

EINSTELLBARE
ARMLEHNEN

209

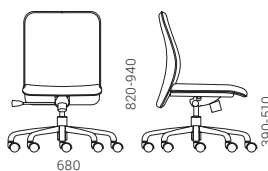
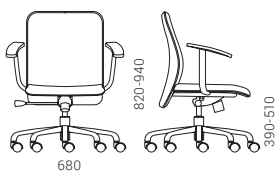
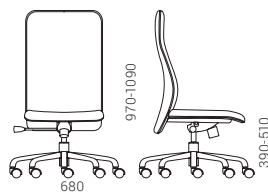
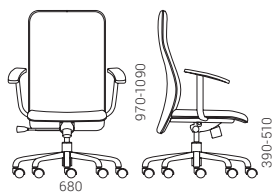

VERSO

Der ideale Partner am Arbeitsplatz

Der Balance-Hocker SWAY ist eine gute Wahl für diejenigen, die nach gesünderen Sitzalternativen suchen. Es ist eine ideale Lösung für dynamische Arbeitsräume und Co-Working-Spaces. Der obere Teil des Hockers SWAY schwingt und bewegt sich, indem die Bewegungen des Benutzers wiederholt werden, sodass er auch im Stehen als Stütze angepasst werden kann. Indem können Sie die Position Ihres Körpers am Arbeitsplatz ändern, ohne Ihre Konzentration auf die wichtigen Aufgaben zu verlieren. Aufgrund seines modernen Designs und der einfachen Anpassung passt dieser Hocker hervorragend in jedes moderne Büro.

210

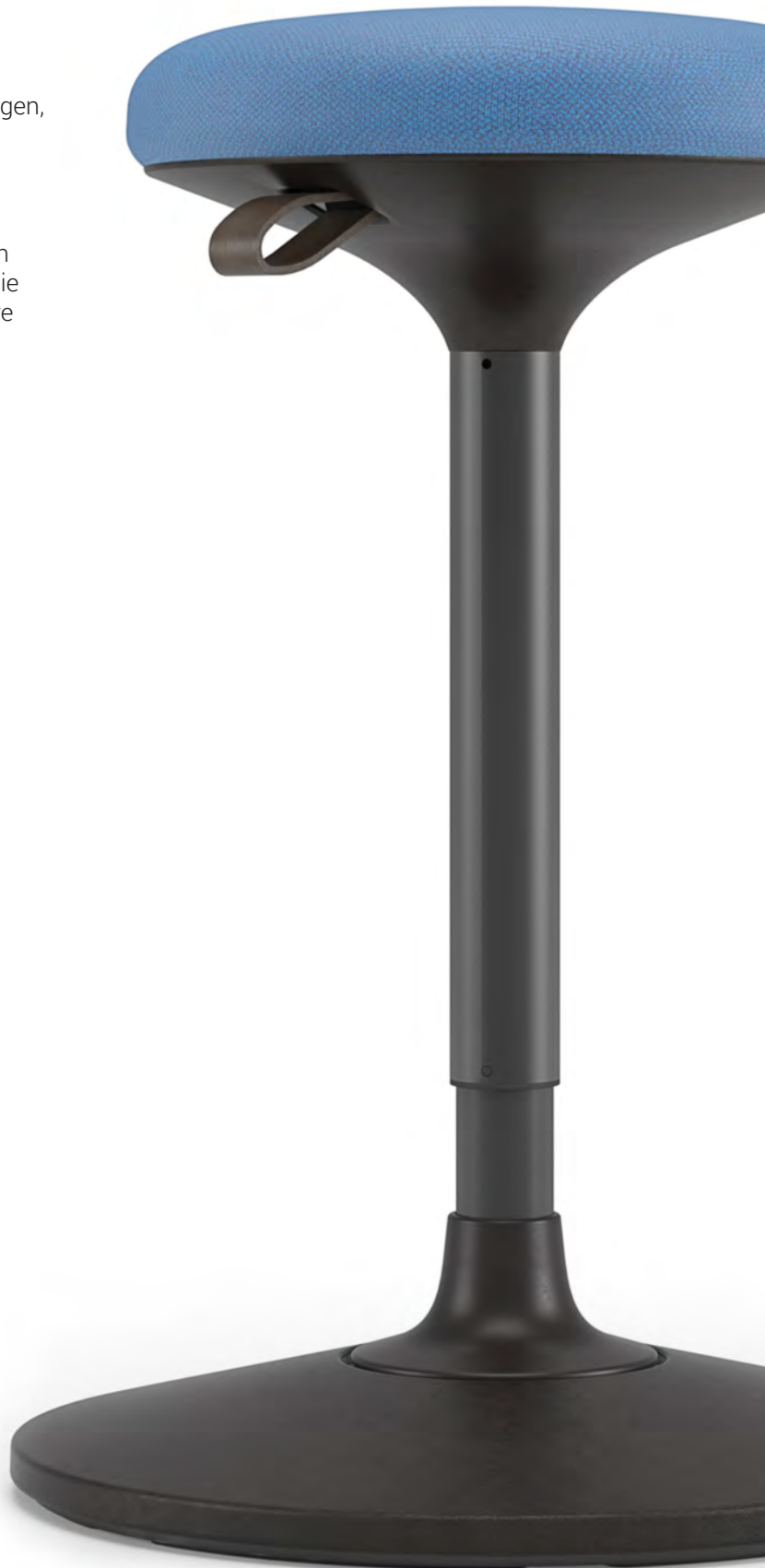

Einzigartiges Schwingsystem

Die Besonderheit des Hockers SWAY ist ein einzigartiges Schwingsystem, das fein in dem schwarzen Kunststoffgestell versteckt ist. Mit diesem System kann der Sitzteil in alle Richtungen um bis zu 8 ° gekippt und um 360 ° um seine Achse gedreht werden.

Leicht einzustellen und sicher

Der Hocker mit dem höhenverstellbarem Zylinder lässt sich an verschiedene Höhen des Arbeitsplatzes anpassen. Mit Hilfe eines eleganten, braunen Lederbandes kann die Sitzhöhe von 60 cm auf 85 cm geändert werden. Das Gestell des Hockers mit einer rutschfesten Unterlage sorgt für Stabilität und die von uns verwendeten hochwertigen Materialien tragen zur sicheren und dauerhaften Verwendung bei.



211

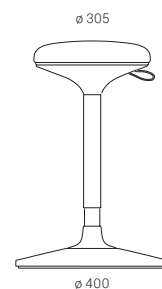

SWAY

212

SYNERGY
S68



Besondere Funktionalität

Den Balance-Hocker SWAY können Sie problemlos sowohl an höhenverstellbare als auch an hohe Arbeits- oder Besprechungstische anpassen. Aufgrund seiner Kompaktheit passt dieser Hocker perfekt in verschiedene Größen von SILENT ROOM oder kleine Besprechungsräume. Der Sitzteil des Hockers SWAY besteht aus gegossenem Polyurethan und kann mit verschiedenen Stoffbezügen, Kunstleder oder Echtleder bezogen werden.

ERA
009

SYNERGY
S68

213

SWAY

Dynamische und flexible Arbeitsumgebung

Die Standards der Ergonomie in modernen Büroräumen verändern sich ständig, ebenso wie unser Verständnis dessen, welche Arbeitsumgebung für gute Leistungen und Wohlbefinden der Mitarbeiter am besten ist. Eines ist jedoch klar: Es ist wichtig, seine Körperhaltung im Verlauf des Tages immer wieder zu ändern und nicht über längere Zeiträume in der gleichen Haltung zu bleiben. Der hohe Bürostuhl der Reihe WIND ist großartig, da er sich ganz einfach an verschiedene Arbeitsumgebungen anpassen kann, egal ob zum Sitz-Steh-Schreibtisch, einem hohen Schreibtisch oder zu Empfangsmöbeln.

214



EINSTELLBARE
LENDENSTÜTZE

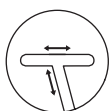

EINSTELLBARE
ARMLEHNEN

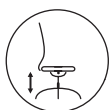

PNEUMATISCHE
HÖHENREGELUNG

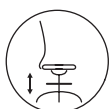

EINSTELLUNG
DER FUSSHÖHE

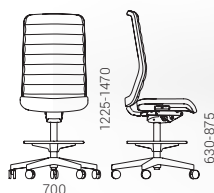
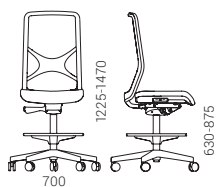
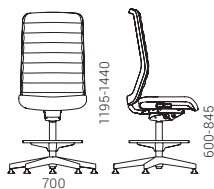
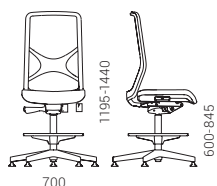

HOHEN DREH- STÜHLE

ERA
C18

ERA
C18

WIND



HOHEN DREH- STÜHLE

Für Ihren
Komfort und
Ihre Sicherheit

Die weichen und komfortabel geformten Rückenlehnen mit dem ergonomischen Mesh-Design machen die WIND-Stühle auch für lange Zeitspannen bequem zum Sitzen. Die ringförmige und einstellbare Fußstütze erlaubt Ihnen den Stuhl an Ihre Größe anzupassen, um eine korrekte Sitzposition zu halten und unangenehme Rücken- und Nackenschmerzen zu vermeiden. Die Rollen bieten Extra-Sicherheit und Stabilität, da sie automatisch gesperrt werden, sobald Sie sich setzen.

216

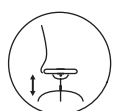

PNEUMATISCHE
HÖHENREGELUNG



EINSTELLUNG DER
FUSSHÖHE

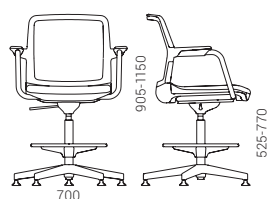
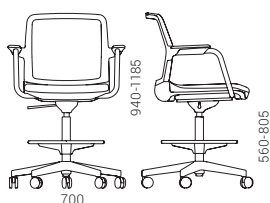

WIND

**HOHEN
DREH-
STÜHLE**



ERA
C12

WIND

CHEF-BÜRO-
DREHSTÜHLE

NORTH CAPE

Design von Baldanzi & Novelli designers

Harmonie von moderner Eleganz und Komfort

Indem Sie ein Chefzimmer mit diesen Stühlen schaffen, sorgen Sie nicht nur für einen stilvollen Arbeitsbereich, sondern auch für ein bequemes Sitzen.



reddot winner 2021
office design

218

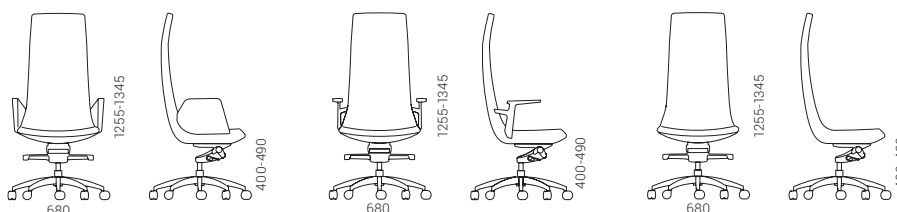

NORTH CAPE



NORTH CAPE

CHEF-BÜRO-DREHSTÜHLE



NEIGUNGSMECHANISMUS
IM KNEIBEREICH



EINSTELLUNG DES
GEGENDRUCKS



EINRASTPOSITIONEN

Erstellen Sie verschiedene Bilder

Wählen Sie aus zwei Modellen, um den gewünschten Arbeitsplatzstil des Chefs umzusetzen - eines mit einem lakonischen, einfachen und dennoch eleganten Design, das andere mit einer unbestreitbar festeren Silhouette, einer viel größeren Rücken- und Sitzpolsterung und einem einzigartigen horizontalen Polstermuster.

220



680



1255-1345

400-490



680



1255-1345

400-490

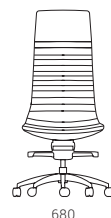

680

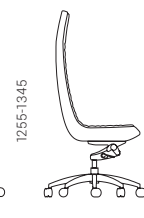

1255-1345

400-490

**CHEF-BÜRO-
DREHSTÜHLE**



**CHEF-BÜRO-
DREHSTÜHLE**



NORTH CAPE



Eine gute Aura bei
der Arbeit ist genauso
wichtig wie die Luft

224



Der Chefstuhl kombiniert harmonisch ein zeitloses, vielseitiges Design und ein bequemes Sitzen, das durch die ergonomischen Funktionen des Stuhls und den geräumigen Sitzbereich gewährleistet ist.

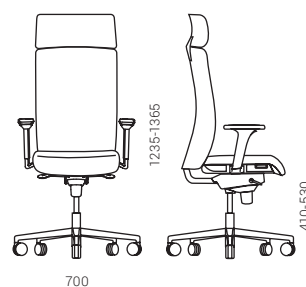

CHEF-BÜRO- DREHSTÜHLE



SYNCHRONER
MECHANISMUS



EINSTELLUNG
DES GEGENDRUCKS



SCHIEBEFLÄCHE



EINRASTPOSITIONEN



KOPFSTÜTZE

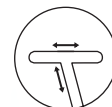

EINSTELLBARE
ARMLEHNEN

225

AURA

Ein moderner und vielseitiger Drehstuhl für Büroleiter

EVA.II – das ist ein Bürostuhl vom schneidigen und modernen Design, welcher wegen seiner breiten Funktionalität und Vielseitigkeit eine perfekte Auswahl für einen Arbeitsplatz im Büro und zu Hause ist. Es ist einfach diesen Stuhl für unterschiedliche Bedürfnisse der Benutzer anzuwenden.



226



Eine bequeme Rücken- und Kopfstütze

Der Rückenlehn des Stuhles aus leichtem und atmungsaktiven Polyesternetzgewebe passt sich dem Rücken an, gewährleistet eine bequeme Lordosenstütze und eine kontinuierliche Luftzirkulation. Chefstuhlmodel hat auch eine weiche Kopfstütze aus Polyretan, welche erlaubt Halsmuskelnspannung bei längeren Arbeitsstunden zu verringern.

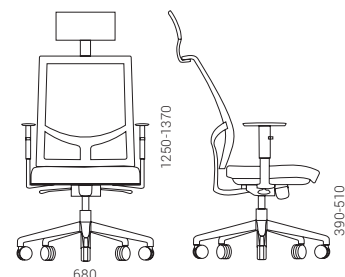

Verschiedene Variationen und Aussehen

Erschaffen Sie das gewünschte Aussehen von EVA II beim Kombinieren der Farben vom Korpus, Basis, Rücklehnnetz und Sitz.



SYNCHRONER
MECHANISMUS



EINSTELLUNG
DES GEGENDRUCKS



EINRASTPOSITIONEN

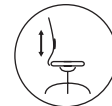

EINSTELLBARE
LENDENSTÜTZE



KOPFSTÜTZE



EINSTELLBARE
ARMLEHNEN

**BESUCHER-
UND
KONFERENZ-
STÜHLE**

WIND

Design von Baldanzi & Novelli designers

Kontinuierliches Design mit Wiedererkennungswert

Eine der Hauptbesonderheiten ist das einheitliche Design, das sich über die Struktur der Rücken- und Armlehne bis zu der gepolsterten Sitzfläche zieht

228



WIND

Passt sich in jede
Büroumgebung ein



4 Beine

4-Stern

Freischwinger

5-Stern



STAPELBAR

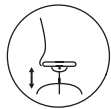

PNEUMATISCHE
HÖHENREGELUNG

WIND Besucherstühle sind äußerst vielseitig einsetzbar und perfekt für Meeting-, Konferenz- oder Empfangsbereiche geeignet. Diese Stühle sind in vier verschiedenen Basis-Versionen verfügbar, die ganz einfach an verschiedene Büroumgebungen angepasst werden.

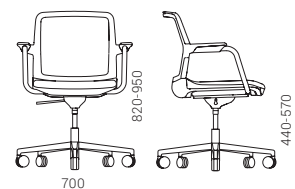
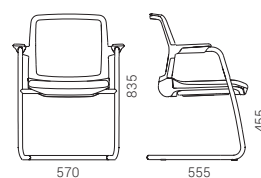
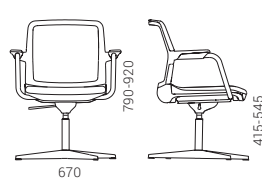
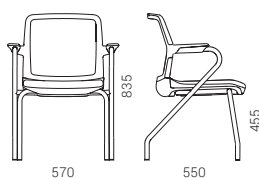

**BESUCHER-
UND
KONFERENZ-
STÜHLE**



WIND

**BESUCHER-
UND
KONFERENZ-
STÜHLE**



WIND

**BESUCHER-
UND
KONFERENZ-
STÜHLE**

TWIST&SIT

Design von Christina Strand and Niels Hvass

“

*Das elegante und geteilte Rückenteil erhöht
den Komfort der Stühle und hinterlässt
gleichzeitig einen kultigen Eindruck.“*

Christina Strand und Niels Hvass

232



TWIST&SIT

Charakter mit
Wiedererkennungswert
und die Freiheit Ihren
Stil auszudrücken



233



STAPELBAR

Diese Stühle können je nach dem gewünschten Inneneinrichtungsstil angepasst werden und Sie können zwischen Metallbeinen im industriellen Stil und den Holzbeinen im skandinavischen Stil wählen. Die geschwungene Sitzschale und die ergonomische Sitzposition machen das Zusammenarbeiten noch komfortabler.

Der TWIST&SIT Stuhl kann alleinstehend oder in großen Gruppen eingesetzt werden, die in jedem Raum gut aussehen, egal ob Empfang, Konferenzsaal oder Meeting-Raum.

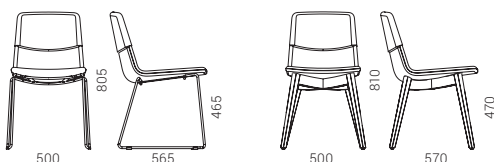

**BESUCHER-
UND
KONFERENZ-
STÜHLE**

SYNERGY
S62

SYNERGY
S69



**BESUCHER-
UND
KONFERENZ-
STÜHLE**



VELITO
GT9

**BESUCHER-
UND
KONFERENZ-
STÜHLE**

NORTH CAPE

Design von Baldanzi & Novelli designers

Die Besucherstühle NORTH CAPE sind raffiniert und stilvoll und eignen sich daher perfekt für die Repräsentation des Unternehmens in den Bereichen Besprechung und Büroempfang.



236

NORTH CAPE

2 Höhen für unterschiedliche Bedürfnisse

Die Stühle mit niedriger Rückenlehne sind ohne Armlehnen und eignen sich perfekt zum bequemen Sitzen in der Lounge oder in kleineren Tagungsräumen. Für geräumigere Besprechungsräume, in denen längere oder vielleicht sehr wichtige und repräsentative Besprechungen stattfinden, wurden Konferenzstühle angepasst, deren Sitzteil die Größe und Proportionen des Arbeitsstuhls sowie die Auswahl der Armlehnen wiederholt.



3 Untergestell-Optionen



237

Die Besucherstühle NORTH CAPE bieten drei Untergestell-Optionen, die Sie an unterschiedliche Bedürfnisse und Bürobereiche anpassen können. Das drehbare 4-Fuß-Gestell aus poliertem Aluminium verleiht dem Stuhl Eleganz und Solidität. Stühle mit dieser Art von Gestell schaffen ein repräsentatives Bild und können die Empfangs- sowie wichtige Besprechungsbereiche dekorieren. Stühle mit einem Freischwinger- oder einem einfachen 4-Fuß-Gestell können bequem in kleineren und gemütlicheren Besprechungsräumen verwendet werden.

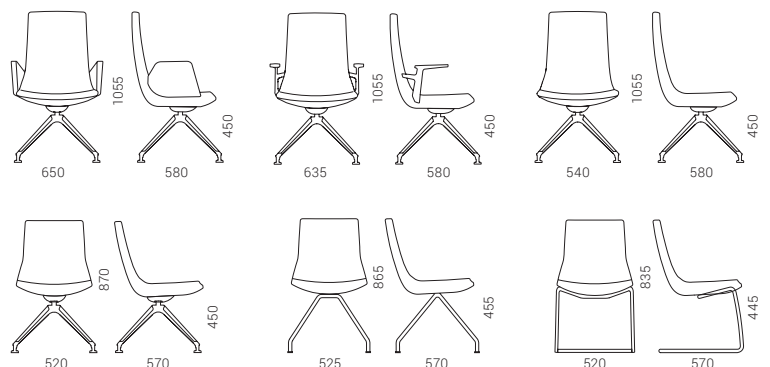

**BESUCHER-
UND
KONFERENZ-
STÜHLE**



NORTH CAPE

BESUCHER-
UND
KONFERENZ-
STÜHLE



BESUCHER-
UND
KONFERENZ-
STÜHLE

MOON

Konferenzstühle mit
leichter und anmutiger
Silhouette

240

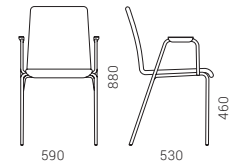
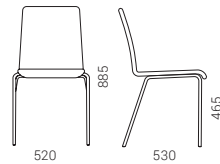
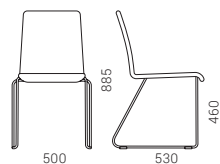

MOON

Regelmäßige Konferenzteilnehmer

BESUCHER- UND KONFERENZ- STÜHLE

Leichte Besucherstühle MOON sind eine äußerst bequeme Wahl für Konferenz- oder Schulungsräume. Mithilfe von Verbindern lassen sich die Stühle leicht in ordentliche Reihen gruppieren.



241

Sie sind sehr kompakt und einfach übereinander zu stapeln (bis zu 5 Stück). Dies spart Büroflächen und erleichtert den Transport. Für den Komfort der Benutzer ist es auch möglich, zusätzlich einen drehbaren Konferenztisch zu wählen, der an einen Stuhl mit Armlehnen befestigt wird.



MOON

BESUCHER- UND KONFERENZ- STÜHLE

Basen zweierlei Art

Es gibt zwei verschiedene Stahlbasen für die MOON Konferenzstühle: die traditionellen 4 Füße oder ein eleganter Schlittenrahmen aus sehr dünnen und vornehmen Linien. Die Schlittenbasis hat Kunststoffgleiter, die es ermöglichen den Stuhl einfach und ohne Beschädigung des Bodens zu bewegen.



STAPELBAR



SCHREIBTAFEL



GLEITVORRICHTUNG

242





BESUCHER-
UND
KONFERENZ-
STÜHLE

MOON Wood



STAPELBAR



SCHREIBTAFEL



GLEITVORRICHTUNG

244

Sorgenfreie Arbeitspausen

Die Monoblockeinheit der Rückenlehne und des Sitzteils ist aus Sperrholz gefertigt. Aufgrund der hochwertigen Materialien eignen sich die MOON Wood-Besucherstühle perfekt für Bürobereiche, in denen sich die Mitarbeiter entspannen, essen oder einfach nur eine Kaffeepause machen. Machen Sie sich keine Sorgen, wenn Ihre Stühle schmutzig werden, denn die Oberfläche lässt sich leicht reinigen.

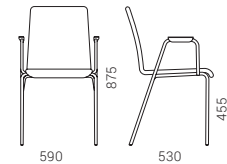
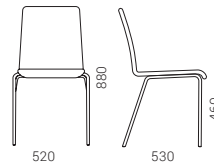
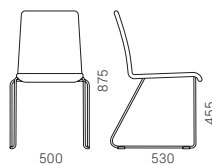

**BESUCHER-
UND
KONFERENZ-
STÜHLE**



Spielerisch
praktisch

Unsere Stühle der WAIT Familie sind, mit ihrem modernen und aufs wesentliche reduzierten Design und der leichten aber dennoch langlebigen Konstruktion, eine exzellente Wahl für Konferenz- und Schulungsräume, Besucherbereiche oder auch Büroräumlichkeiten zum Entspannen oder Essen.



246



Wählen Sie aus einer Reihe von Materialien, von Kunststoff, Stoff oder Kunstleder, um Ihrer Innenausstattung einen lebendigen Touch zu verleihen.

BESUCHER- UND KONFERENZ- STÜHLE



STAPELBAR



SCHREIBTAFEL



GLEITVORRICHTUNG



247

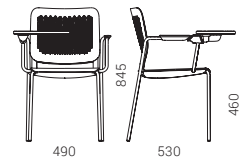
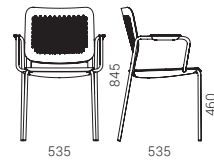
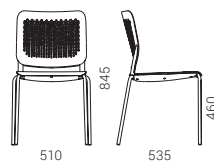
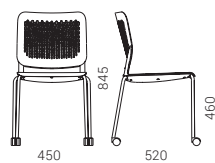
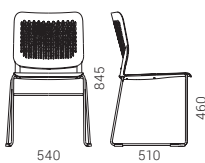
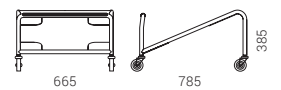

WAIT

**BESUCHER-
UND
KONFERENZ-
STÜHLE**

GAMA

Egal wo, egal wann

Er wurde für Menschen kreiert, die Komfort, einfach anpassbaren Stil und Funktionalität schätzen.



STAPELBAR



248

Unterschiedliche Funktionen für unterschiedliche Anforderungen

Es sind drei verschiedene Stahl-Basismodule für das GAMA-Stuhlsystem verfügbar: eine traditionelle 4-Stern-Basis, eine freitragende Basis für eine komfortablere Sitzposition und eine Basis mit 4 Beinen auf Rollen für einfacheres Bewegen durch den Raum. Alle Basismodule können entweder verchromt oder pulverbeschichtet (metallic oder schwarz) bestellt werden.

Die Rückenlehne des Stuhls kann entweder mit Stoff oder Mesh-Material bezogen sein.

Diese Stühle können gestapelt werden (bis zu 6 Stück), sind dadurch einfach zu transportieren und sparen Platz.

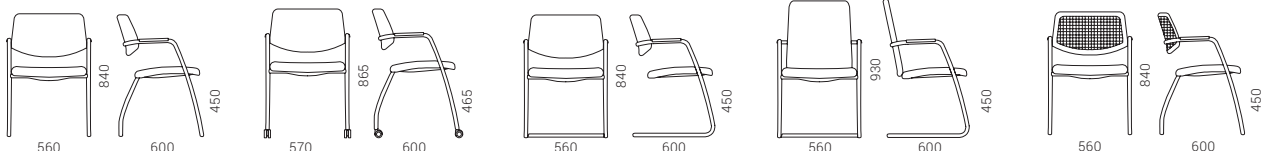

GAMA

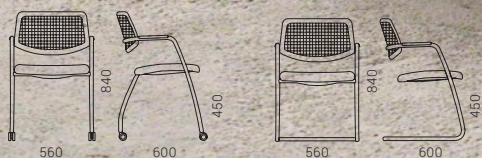

GAMA

Besucherstuhl mit leichter
und anmutiger Silhouette

Für bequeme
Besprechungen

Die Rückenlehne des Besucherstuhls kann mit einem leichten und atmungsaktiven Polyesternetz kombiniert werden, das bequemen Halt und konstante Luftzirkulation bietet, oder mit einem steiferen Kunststoffnetz, das die Rückenlehne besser stützt. Abhängig von den unterschiedlichen Bedürfnissen ist es möglich, ein Modell ohne Armlehnen zu wählen und feste Kunststoffarmlehnen anzubringen oder einen Stuhl mit Armlehnen aus verchromtem Stahl zu wählen, die eine nahtlose Konstruktion mit dem Untergestell bilden. Verchromtes flexibles Untergestell aus Stahl sorgt für bequemes Sitzen bei langen und intensiven Besprechungen. Im Moment der Entspannung können Sie im Stuhl leicht schwingen.

250



Kompaktheit

Sie können die Besucherstühle EVA
problemlos übereinander stapeln
(bis zu 3 Stück).



STAPELBAR

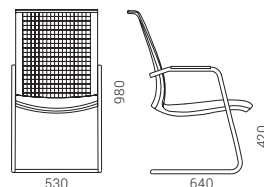
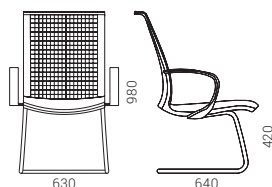
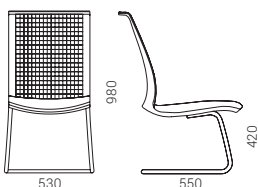





Dünne Linien,
delikates und
modernes Design

252

Der Stuhl ist mit einer Basis in schwarzem Polyamid oder poliertem Aluminium und mit Rollen verfügbar. Dank des simplen und intuitiven Designs kann DIVA ganz leicht an die individuellen Bedürfnisse des Nutzers angepasst werden.



NEIGUNGSMECHANISMUS



EINSTELLUNG
DES GEGENDRUCKS

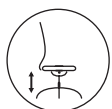

PNEUMATISCHE
HÖHENREGULIERUNG

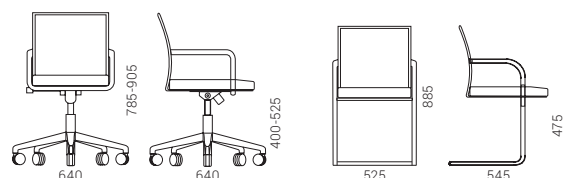



DIVA



STAPELBAR

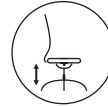

PNEUMATISCHE
HÖHENREGELUNG

254

Einfach anpassbares Design

Man kann aus einem großen Angebot von Stoffen und Leder mit einer großen Auswahl an Farben wählen und so kann man dem Besucherstuhl den gewünschten Charakter verleihen - von einem zurückhaltenden, leicht anpassbaren Charakter in verschiedenen Büros bis zu einem unverwechselbaren und auffälligen Charakter.

4 Basis-Versionen

Die Besucherstühle sind in vier verschiedenen Basis-Versionen verfügbar, die Sie an unterschiedliche Bedürfnisse anpassen können. Alle Untergestelle sind verchromt und können ganz einfach an verschiedene Farben oder Bezugsstoffe des Stuhls angepasst werden.

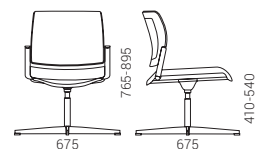
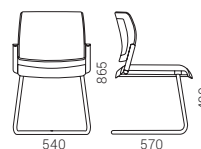
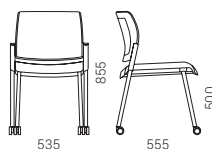
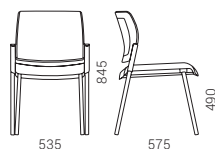

VERSO

BESUCHER-
UND
KONFERENZ-
STÜHLE



255

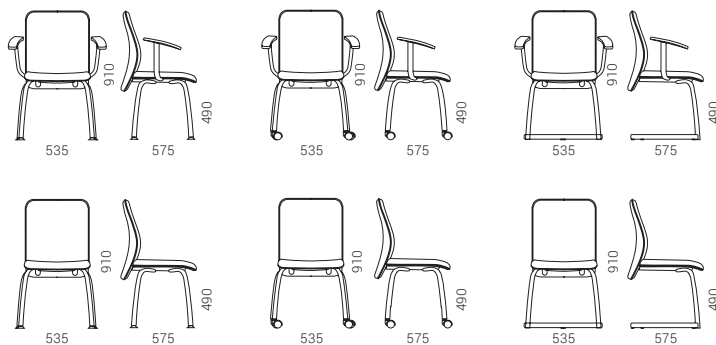

AURA

BARHÖCKER

TWIST&SIT

Design von Christina Strand und Niels Hvass

256



Diese Stühle im skandinavischen Design sind perfekt für hohe Tische in der Lounge, Cafeteria oder in Teamwork-Bereichen. Mit ihrem anziehenden Look bringen Sie die Mitarbeiter zum Mittagessen, in der Kaffeepause oder für ein ungezwungenes Treffen zusammen. Die ergonomisch geformten Kurven in Sitz und Rückenlehne geben dem Nutzer den besonderen Komfort. Sie können verschiedene Farbkombinationen für den gepolsterten Teil des Stuhls und entweder Metall- oder Holzbeine wählen. Mit kontrastierenden Farben können Sie ein Flair von Exklusivität in Ihre TWIST&SIT-Möbel injizieren.

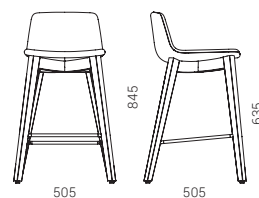
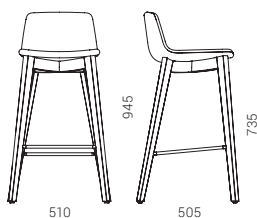
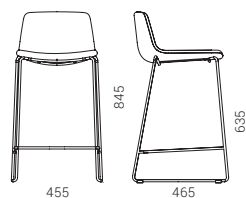
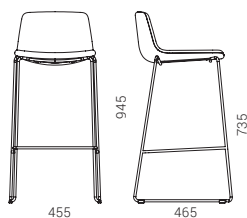

TWIST&SIT

BARHOCKER



TWIST&SIT

BARHOCKER

MOON



Die MOON-Hochstühle sind eine vielseitige Option, da sie für unterschiedliche Zwecke eingesetzt werden können: in Bereichen zum Entspannen oder zum Essen und für kurze Besprechungen.

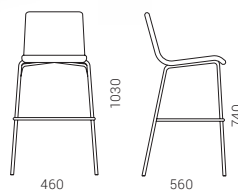

258

MOON Wood



Wenn Sie der naturnahe Typ sind, können Sie Stühle aus Holzfaserverplatte mit Buchen- oder Eichenfurnier wählen. Wenn Sie einen minimalistischen Stil bevorzugen, sind schwarzes Buchenfurnier oder weißes Laminat die ideale Wahl für Sie.



STAPELBAR

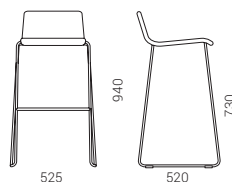

MOON / MOON Wood



Spielerisch und doch praktisch

WAIT Stühle sind modern, praktisch und leicht aber gleichzeitig sehr langlebig. Die fein perforierte Rückenlehne garantiert Luftzirkulation. Der Stuhl kombiniert zwei Materialien auf ganz spielerische Art und Weise – Kunststoff und Stoff. Sie können aus zwei Modellen wählen: ein Modell, bei dem sowohl Rückenlehne als auch Sitzfläche aus Kunststoff sind, und ein Modell, das eine perforierte Kunststoffrücklehne mit einer Sitzfläche mit Stoffüberzug oder Kunstlederbezug für ein bequemerer Sitzen aufweist.

260

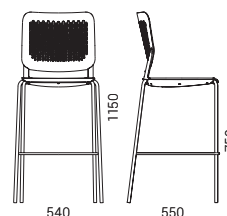

BARHOCKER



261

WAIT

LOUNGE- UND POLSTERMÖBEL

SOFAS

262



TWIST&SIT Soft



ARCIPELAGO



CUMULUS

LOUNGE-STÜHLE



SOFT ROCK



ARCIPELAGO

263



TWIST&SIT Soft



VEGAS



TWIST&SIT



CUMULUS

SESSEL



TWIST&SIT



MEG



TULA



LUNA

264



DANAE



NORTH CAPE

MODULARE SYSTEME



SOFT ROCK



ARCIPELAGO



JAZZ Chill Out



CUMULUS

HOCKER



GIRO



JAZZ Chill Out



ARCIPELAGO

TWIST&SIT

Soft

Design von Christina Strand und Niels Hvass



266

Ein ultimatives
Gefühl von Komfort

TWIST&SIT Soft-Sitze gewährleisten dank der dickeren Polyurethan-Polsterung ein komfortables Sitzerlebnis. Der vertiefte untere Teil der Rückenlehne passt sich dezent den natürlichen Konturen der Wirbelsäule und sorgt dafür, dass sich der Benutzer wohlfühlt.

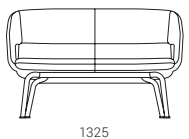

815

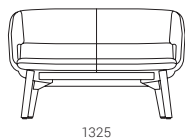

820

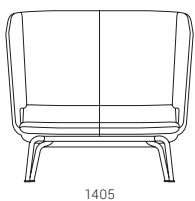

1280

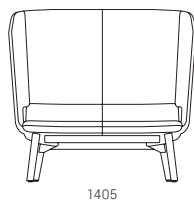
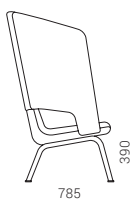

1285

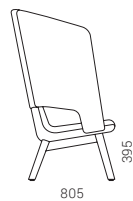

Erfüllt
die vielfältigen
Bedürfnisse
der Mitarbeiter

Sessel und Sofas mit niedriger Rückenlehne sind ideal für Empfangsbereiche im Büro oder offene Bereiche zum Entspannen, Lounge-Zonen oder Cafés. Sitze mit hoher Rückenlehne sind eine praktische Lösung für Mitarbeiter, die einen privaten Bereich für sich brauchen, in dem sie der lauten Büroumgebung entfliehen und sich entspannen oder auf einzelne Aufgaben konzentrieren können.

LOUNGE- UND POLSTERMÖBEL



267

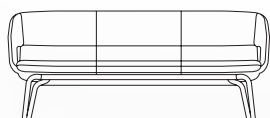

1960



820

390

685

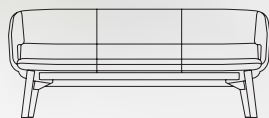

1960



820

395

710

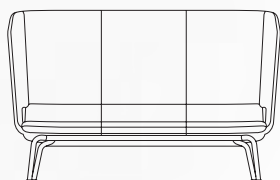

2040

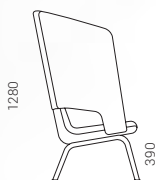

1280

390

785

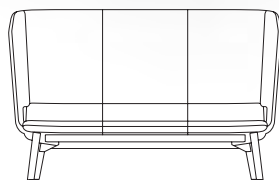

2040

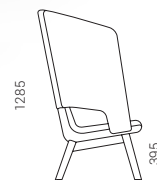

1285

395

805

LOUNGE- UND POLSTERMÖBEL

SYNERGY
S85

SYNERGY
S45



LOUNGE- UND POLSTERMÖBEL

SYNERGY
S53

SYNERGY
S27

SYNERGY
S55

SYNERGY
S08



LOUNGE- UND
POLSTERMÖBEL

TWIST&SIT

Soft

Design von Christina Strand und Niels Hvass

270



Eine Einladung
zum Ausruhen

TWIST&SIT Soft-Loungemöbel laden mit ihrem ausdrucksstarken Design ein, eine Pause zu machen und die Hektik des Alltags hinter sich zu lassen.

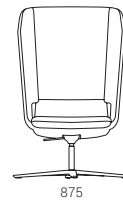
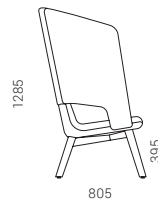
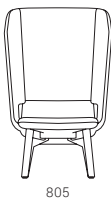
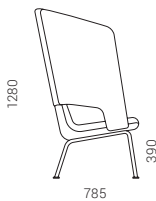
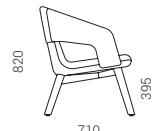
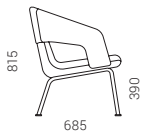

TWIST&SIT Soft

Außergewöhnliche Design-Rhythmen

Abgerundete Formen und eine markante Verbindung zwischen dem unteren und oberen Teil der Rückenlehne sorgen für ein sofort erkennbares Erscheinungsbild.



271

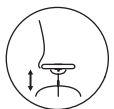

PNEUMATISCHE
HÖHENREGULIERUNG

LOUNGE- UND
POLSTERMÖBEL



TWIST&SIT Soft



SYNERGY
S53

RNN
D17

LOUNGE- UND
POLSTERMÖBEL

TWIST&SIT

Design von Christina Strand und Niels Hvass

274



reddot award 2019
winner

Das exklusive Design des TWIST&SIT Loungestuhls wird zum Rampenlicht jedes Büros. Er hat eine gut abgerundete, hohe Rückenlehne, die den Benutzer vom Umgebungslärm abschirmt und so ein Gefühl von Komfort, Schutz und minimaler Ablenkung erzeugt. Die Sitzfläche des TWIST&SIT Loungestuhls ist größer als der typische Sitz und erlaubt Ihnen sich zu entspannen und echtes Komfortgefühl zu genießen. Der Stuhl verleiht sowohl formellen als auch informellen Räumen oder Entspannungsbereichen einen besonderen Touch.

TWIST&SIT



LOUNGE- UND POLSTERMÖBEL

Charakter
mit Wiederer-
kennungswert
und die Freiheit
Ihren Stil
auszudrücken

Sie können verschiedene Farbkombinationen für den gepolsterten Teil des Stuhls wählen. Mit kontrastierenden Farben können Sie ein Flair von Exklusivität in Ihre TWIST&SIT-Möbel injizieren. Es sind auch verschiedenen Optionen für die Basis verfügbar, wodurch Sie auch beim Stil keine Kompromisse eingehen müssen. Bedenken Sie bei der Wahl sowohl Ihre funktionellen Bedürfnisse, als auch den Stoff oder das Design, um das Stück Ihren Vorzügen anzupassen. Eine Metallbasis vermittelt einen moderneren Look und ist praktischer, Holz wiederum gibt dem Büro ein wohnlicheres Gefühl und verleiht dem Raum gleichzeitig mehr Eleganz. Beide Optionen für die Basis sind sowohl in dunklen als auch in hellen Farben verfügbar, damit Sie auch hier die Schönheit des Kontrasts herausarbeiten können.

276

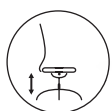

PNEUMATISCHE
HÖHENREGULIERUNG

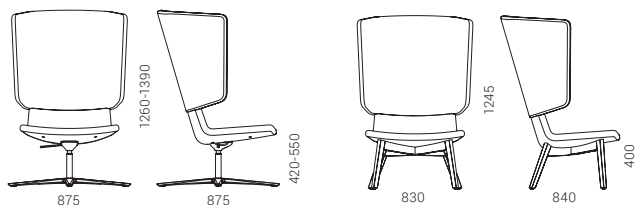

TWIST&SIT



TWIST&SIT

Design von Christina Strand und Niels Hvass



278

TWIST&SIT Loungemöbel stechen durch ihre minimalistischen und klar definierten Linien sowie deren starke visuelle Identität hervor. Die abgerundeten Kanten und sanften Übergänge zwischen Rückenlehne und Armlehne bieten eine komfortable Sitzposition, auch wenn das Arbeitstreffen länger dauert, als erwartet.

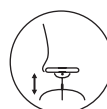

PNEUMATISCHE
HÖHENREGULIERUNG

TWIST&SIT Stühle mit Metallbasis vermitteln einen moderneren Look und Holzbeine geben dem Büro wiederum ein wohnlicheres Gefühl und verleihen dem Raum gleichzeitig mehr Eleganz. Beide Optionen für die Basis sind sowohl in dunklen als auch in hellen Farben verfügbar, damit Sie auch hier die Schönheit des Kontrasts herausarbeiten können.

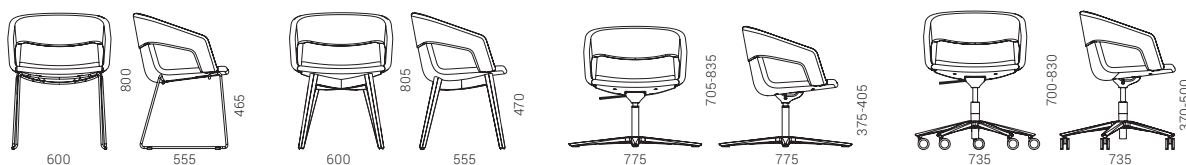

LOUNGE- UND POLSTERMÖBEL



Mit ihrem visuell auffälligen, skandinavischen Design ist diese weiche Stuhlfamilie perfekt für moderne Büros, die eine elegante Stimmung ausstrahlen sollen, sieht aber in traditionellen Büroräumen ebenso perfekt aus. Die TWIST&SIT-Kollektion bietet eine perfekte Kombination aus Ausdruckskraft, improvisierter Freiheit und einer Vielzahl von Stilen.

**LOUNGE- UND
POLSTERMÖBEL**





TWIST&SIT

SOFT ROCK

Design von Christina Strand und Niels Hvass

Von der neuen
Generation inspiriert

Offenheit für Neues, ein Gefühl von Freiheit und die Fähigkeit, sich schnell an veränderte Situationen anzupassen, waren die Inspirationsquelle für die SOFT ROCK Lounge-Sitzkollektion.

282

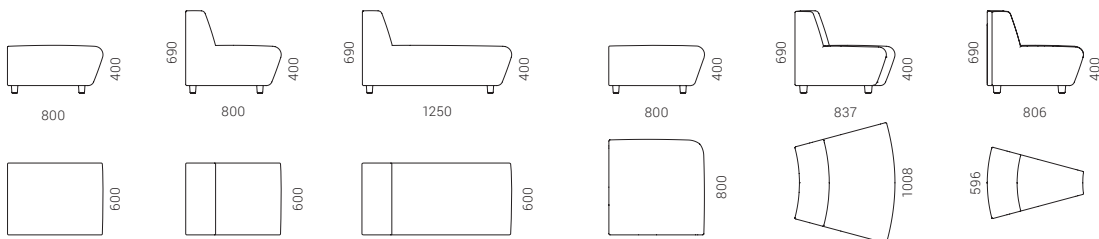
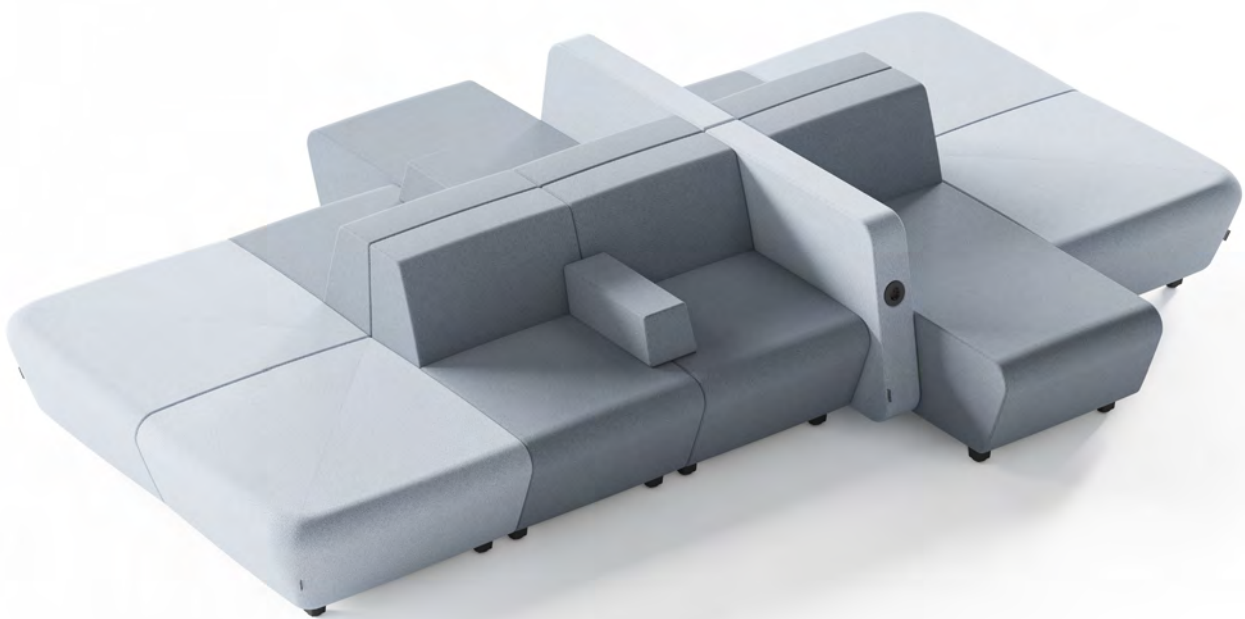

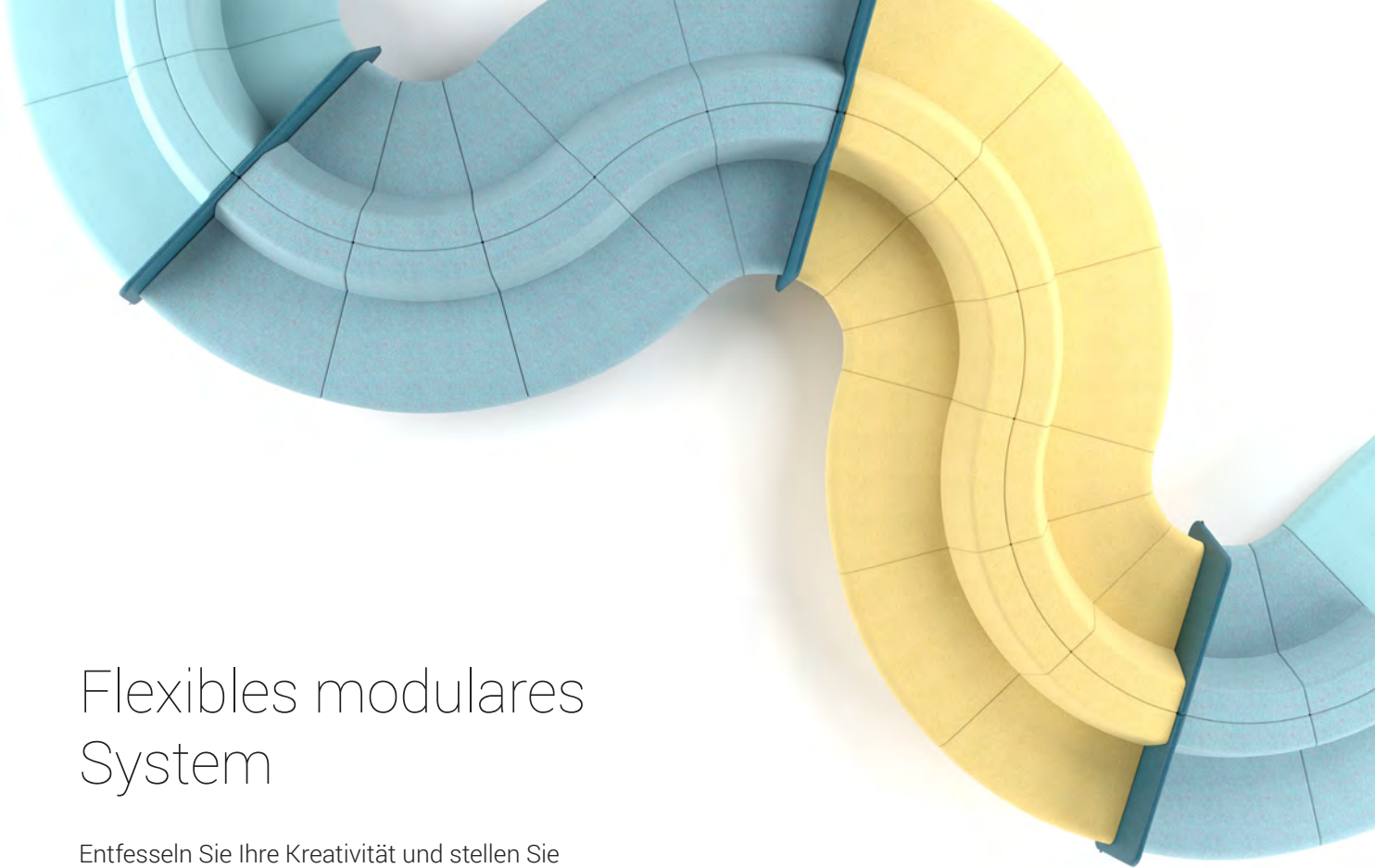

Flexibles modulares System

Entfesseln Sie Ihre Kreativität und stellen Sie gewünschte Kombinationen zusammen, indem Sie aus sechs Loungesitzen in verschiedenen Größen und Formen auswählen, die leicht kombiniert oder neu angeordnet werden können, um den Raum effizient zu nutzen. Nutzen Sie, je nach Ihren aktuellen Anforderungen, zusätzliche Accessoires – Armlehnen und Trennwände, um das Beste aus Ihrer Lounge-Sitz-Komposition herauszuholen.

283



LOUNGE- UND POLSTERMÖBEL

Privatsphäre und Sicherheit

Sie eignen sich perfekt, damit Sie einen etwas privateren Bereich für individuelle Arbeiten schaffen können, die Konzentration in einem offenen Raum erfordern. Dank der Trennwände können Sie außerdem eine sichere Atmosphäre schaffen, indem Sie die gewünschten Abstände zwischen den Personen sicherstellen, ohne sie total zu isolieren.

284

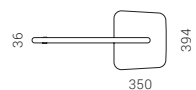
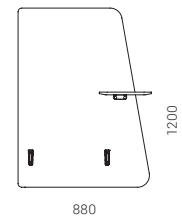
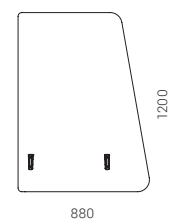
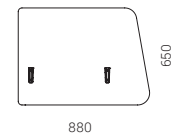
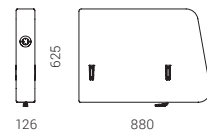
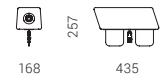

Immer
„verbunden“

**LOUNGE- UND
POLSTERMÖBEL**



RNN
D17

Um Ihrem Bedürfnis nach ständigen Anschlussmöglichkeiten gerecht zu werden, sind in den Armlehnen der SOFT ROCK-Möbel Steckdosen oder USB-Schnellladeanschlüsse (Typ A+C) integriert.

SOFT ROCK



“

SOFT ROCK spiegelt eine jugendliche und entspannte Atmosphäre wider und bietet zahlreiche Möglichkeiten, verschiedene Bereiche einzurichten und zu kombinieren.”

Christina Strand und Niels Hvass

SOFT ROCK

LOUNGE- UND POLSTERMÖBEL

SYNERGY
S62



SYNERGY
S63



ARCIPELAGO

Design von Baldanzi & Novelli designers

Lassen Sie Ihrer Kreativität
freien Lauf – mit ARCIPELAGO!

ARCIPELAGO ist ein modulares Loungesitz-System, das unendlich viele Kombinationsmöglichkeiten bietet. Wählen Sie Ihre Lieblingskonfiguration aus unserer großen Auswahl an Optionen oder bauen Sie Ihre eigenen Konfigurationen, indem Sie die modularen Komponenten zusammenpassen. Das modulare und konfigurierbare System ARCIPELAGO ist einfach zu montieren, demontieren oder wieder aufzubauen.



288



ARCIPELAGO



Verspielte Farben

289

Wählen Sie aus unserer großen Bandbreite an Stoffen und Farben oder kombinieren Sie verschiedene davon, um in Ihrem Büro eine einzigartige Atmosphäre zu schaffen. Die Rückenlehne und die Sitzpolsterung können einfach entfernt und ausgetauscht werden.



LOUNGE- UND POLSTERMÖBEL

3 Höhen

Dank der großen Flexibilität und der 3 verschiedenen Höhen der ARCIPELAGO Loungebänke ist die Serie die perfekte Wahl für Räume jeder Größe und jeden Stils. Die Option mit hoher Rückenlehne bietet Ihnen mehr Privatsphäre und akustischen Komfort.



290

Nützliches Zubehör

Lounge-Bänke gibt es mit gut designtem Zubehör. Sie können Tische oder Armlehnen mit oder ohne eingebauter Steckdose oder USB-Schnellladegerät wählen. Diese können jeweils ganz einfach zwischen den Sitzen montiert werden.

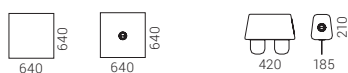
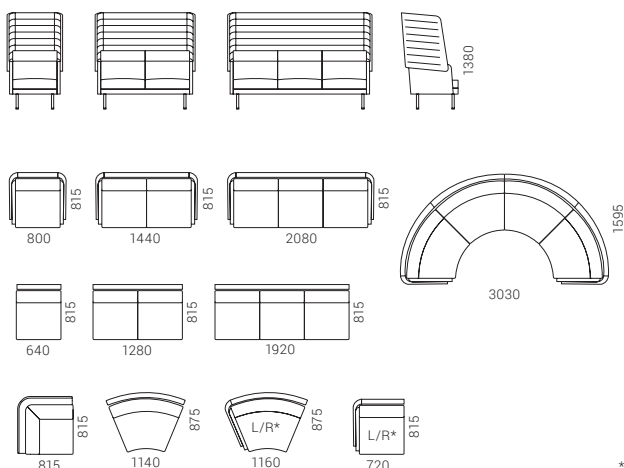
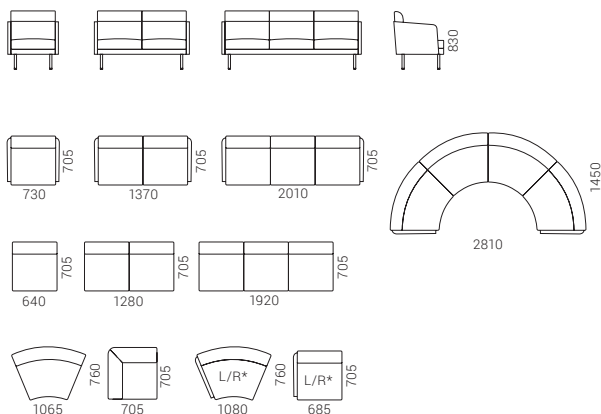
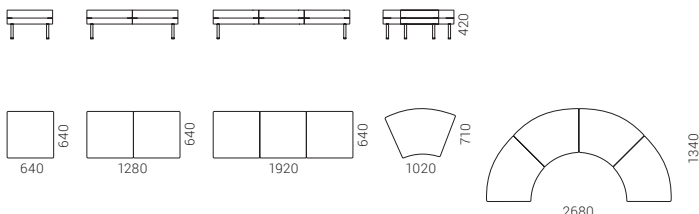



ARCIPELAGO



ARCIPELAGO



ARCIPELAGO

JAZZ Chill Out

Design von Christina Strand und Niels Hvass

Die Freiheit der Improvisation

Es ist ein einfach anpassbares Hockersystem für jede Lounge oder jeden Wartebereich in Ihrem Büro. Eine große Auswahl an Stoffen, Kunst- und Echtleder öffnet unbegrenzte Möglichkeiten, um die von ihnen gewünschte Innenatmosphäre zu schaffen.

294



Praktische Details für moderne Menschen

Die Hocker sind mit integrierten USB-Fast-Charging-Anschlüssen ausgestattet – eine äußerst praktische Lösung, die nicht nur das Leben der Mitarbeiter im Büro, sondern auch jenes von Besuchern einfacher macht. Ein weiteres funktionelles Highlight dieses Systems ist der Metalltisch, der ganz einfach auf dem Hocker platziert werden kann, um Objekte vor dem Fallen zu bewahren.

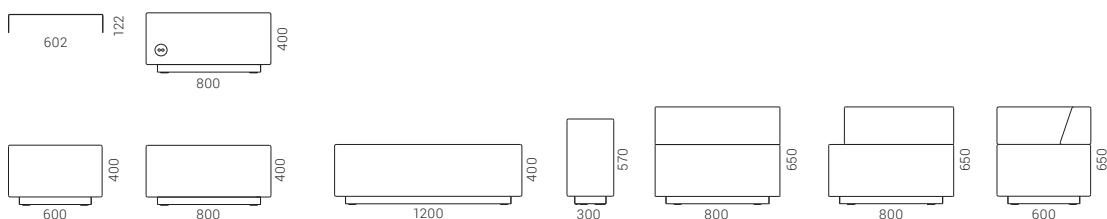



ERA
C17

295



STEP Melange
L04

STEP Melange
L06

Die ganze Farbpalette
in Ihrem Büro



296

Das GIRO Hockersystem ist eine großartige Methode, um ihre Büroumgebung aufzupeppen und die gewünschte Stimmung zu erzeugen. Wählen sie einfach harmonische oder kontrastierende Farben. Es ist auch eine große Bandbreite an Stoffen, Kunstleder oder Echtleder als Bezug für dieses Hockersystem verfügbar. Klein, leichtgewichtig und mobil kann GIRO mühelos im Raum neu arrangiert werden.

Anpassbares Design

Drei verschiedene Durchmesser und drei verschiedene Höhen erlauben dem Nutzer so zu variieren, dass alle Bedürfnisse am besten erfüllt werden – das System kann sowohl als Sitzplatz neben dem Arbeitsplatz eines Kollegen als auch in Warte- oder Loungebereichen verwendet werden. Es gibt 2 Optionen als Basis des GIRO Systems – mit rutschenden Plastikfüßen oder Rollen. Plastikfüße schaffen einen sauberen Look im Büro während Rollen ein einfacheres Bewegen der Möbel im Raum erlauben.

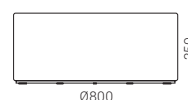
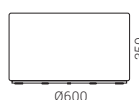
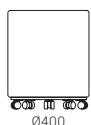

LOUNGE- UND POLSTERMÖBEL

ERA
C09

SYNERGY
S63

GIRO

GIRO

Die Versuchung zum Entspannen

Die geschwungene Form und eine niedrigere und breitere Sitzfläche sind eine Einladung für jeden Vorbeigehenden sich zu setzen.

298



Die Schale des Stuhls kann mit verschiedenen Stoffkombinationen, Kunstleder oder Echtleder bezogen werden. Der verchromte Stahlrahmen als Basis schafft einen hervorstechenden Charakter und bietet ein langes Produktleben und die rutschenden Plastikfüße bewahren den Boden vor Kratzern.

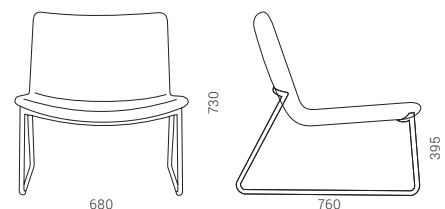

CUMULUS

LOUNGE- UND
POLSTERMÖBEL

Design von Kazuko Okamoto



299

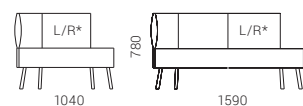
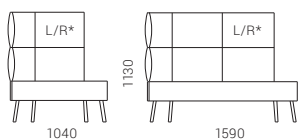
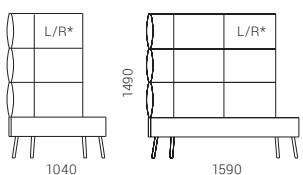
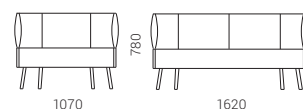
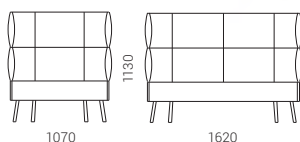
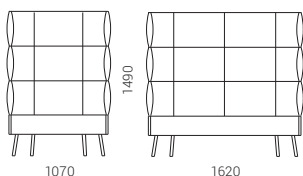

* - links/rechts



CUMULUS

Design für Komfort

Perfekt für Lounge und Wartebereiche oder für informelle Meeting-Bereiche geeignet. Das hervorragende Design des Stuhls schlingt sich um den Nutzer und bietet nicht nur eine bequeme Sitzposition sondern ein echtes Wohlgefühl.

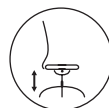

PNEUMATISCHE
HÖHENREGULIERUNG

300



Kundenspezifische
Anpassungsmöglich-
keiten für einen
einzigartigen Look

TULA Stühle sind hochgradig kundenspezifisch anpassbar. Sie können die einzelnen Farben der Vorder- und Rückseite des Stuhls wählen. Sie können sogar verschiedene Materialien für verschiedene Teile des Stoffüberzugs wählen. Mit unserer großen Auswahl an Stoffen, Kunstleder und Echtleder können die Stühle an verschiedenste Situationen und Looks angepasst werden.

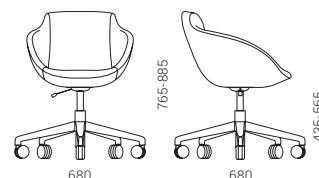
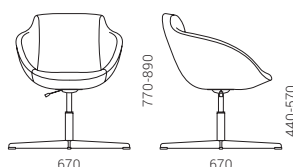
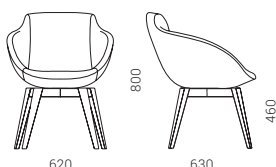



LOUNGE- UND
POLSTERMÖBEL

DANAE

So sticht Ihr Büro hervor

Dieser Stuhl ist die perfekte Kombination aus Eleganz und Komfort. Die bezaubernde Silhouette erzeugt einen edlen Look und ein einladendes Gefühl und so fügt sich der Stuhl perfekt in jeden Konferenzraum oder Wartebereich ein.

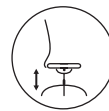

PNEUMATISCHE
HÖHENREGELUNG

302

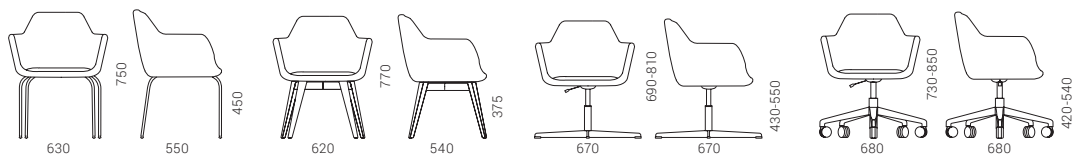

DANAE

**LOUNGE- UND
POLSTERMÖBEL**



Ein Unterscheidungsmerkmal für Ihr Büro

Mit seiner modernen Form findet der MEG Lounge-Stuhl sicher seinen Platz in jedem Büro. Das lakonische Design ist für all jene mit Sinn für einen gemäßigten Stil.

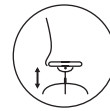

PNEUMATISCHE
HÖHENREGULIERUNG

304

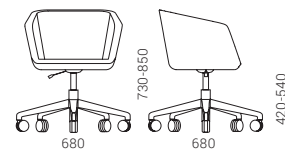
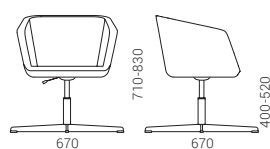
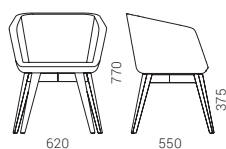
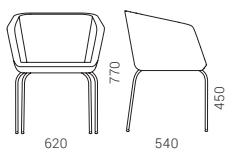

LUNA

LOUNGE- UND
POLSTERMÖBEL

Erprobtes Design,
wirklich zeitlos

Stylish und veredelt repräsentiert
dieser Lounge-Stuhl eine klassische
Herangehensweise an Bürodesign.
Ein einfacher und doch zeitloser Look
macht LUNA zur weisen Wahl.

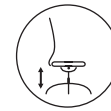

PNEUMATISCHE
HÖHENREGULIERUNG



305

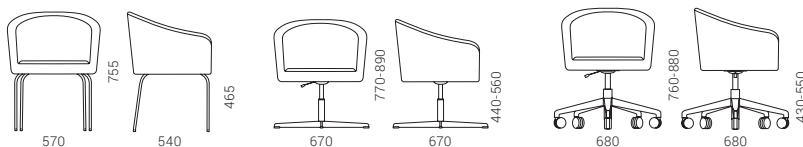

LUNA

CHEF- BÜROMÖBEL



MOVE&LEAD



MOTION Executive



307

PLANA



AIR



NOVA Executive

MOVE&LEAD

Design von Gediminas Juška

“

Move! ist ein Slogan für den modernen Menschen, der den Sieg der Mobilität über die Stagnation, Faulheit und Negativität repräsentiert. Eine wahre moderne Führungskraft ist motiviert und offen für Innovation, lebt einen kosmopolitischen gesunden Lebensstil und ist ein Lehrer, der seine/ihre Umwelt mit Würde formt.“

Gediminas Juška



Ihr bester move!

Es kombiniert das Beste aus Ergonomie mit den neuesten Technologien und wurde für moderne aktive Führungskräfte designt. Die Höhe des Schreibtisches kann zwischen 735 mm und 1300 mm eingestellt werden und erlaubt Ihnen so, selbst an Ihrem Schreibtisch in Bewegung zu bleiben.



735 - 1300 mm



309

CHEF-
BÜROMÖBEL



Jedes Detail zählt

MOVE&LEAD ist ein Produkt erstklassiger Qualität, das durch seine kompromisslosen Standards und das exzellente Handwerk hervorsteicht. Die gebogenen Holzoberflächen werden mit traditionellen Herstellungsmethoden und gemäß der höchsten Qualitätsstandards geformt. Teile aus verschiedenen Materialien werden mit jedem Detail im Blick verbunden.



Minimalismus ist der neue Luxus

Saubere, elegante Linien, sanfte Übergänge und subtile Kombinationen von Materialien hinterlassen garantiert einen starken visuellen Eindruck in jedem Büro. HPL Fenix Oberfläche, Furnier aus Natureiche, Esche oder Nuss und polierte Edelstahloberflächen bilden ein harmonisches Ganzes und schaffen ein Gefühl von subtilem Luxus.

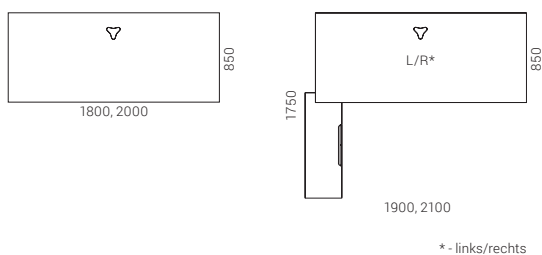

Ordnung am Arbeitsplatz

Die versteckten Kabel können durch Öffnen eines eleganten minimalistischen Deckels genutzt werden. Die Kabel werden durch ein subtiles dreieckiges Loch mit originalem Deckel in einer Farbe, die zum Schreibtisch oder zu Naturholz passt, durchgeführt. Der Schreibtisch MOVE&LEAD hat auch ein kabelloses Qi-Ladegerät (15 W) für Ihre Smart-Geräte integriert.

MOVE&LEAD



Alles, was Sie brauchen

MOVE&LEAD Chefmöbel bieten nicht nur Schreibtische mit fixer oder verstellbarer Höhe, sondern auch Aufbewahrungslösungen, damit Ihre Bürountensilien immer in Reichweite sind. Die Schubladen des Schreibtischschanks haben spezielle Einleger für einen gut organisierten Arbeitsplatz.

313

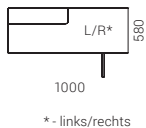

CHEF- BÜROMÖBEL

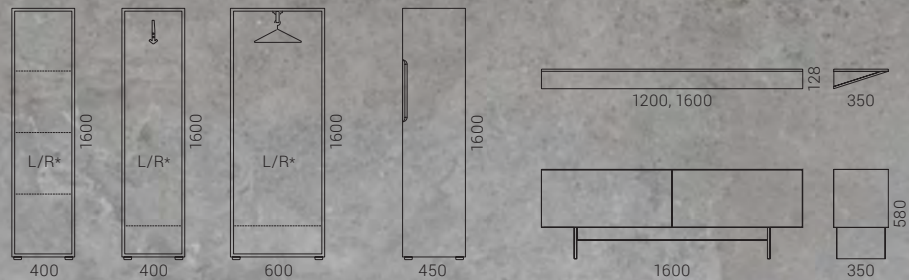

* - links/rechts





MOTION

Executive

Ein moderner Arbeitstisch
für einen aktiven Leiter

MOTION Executive – das ist ein System von elektrisch höhenverstellbaren Arbeitstischen, bestimmt für einen dynamischen Arbeitsplatz des Leiters. Arbeitstisch von dieser Kollektion ist eine Kombination vom soliden und modernen Aussehen und durchdachter Funktionalität.

316





Moderne Solidität

Fußabschirmungen verbergen den Raum unter dem Tisch und bieten mehr visuelle Privatsphäre. Das Gefühl von Eleganz und Finesse wird durch die Größe des Oberteils unterstrichen, das für komfortables Arbeiten designt wurde. MOTION Executive bietet sogar 36 Farbkombinationen und erlaubt Ihnen einen Schreibtisch zu kreieren, der zu Ihrer Inneneinrichtung und Ihrer Persönlichkeit am besten passt.

Einfache Steuerung

Sie können die Höhe des Tisches einstellen, indem Sie einfach den Knopf drücken oder per Fernbedienungsapp in Ihrem Smartphone. Sie können die komfortabelsten Positionen speichern und einstellen, dass Sie erinnert werden Ihre Körperposition zu ändern: aufzustehen oder sich zu setzen.

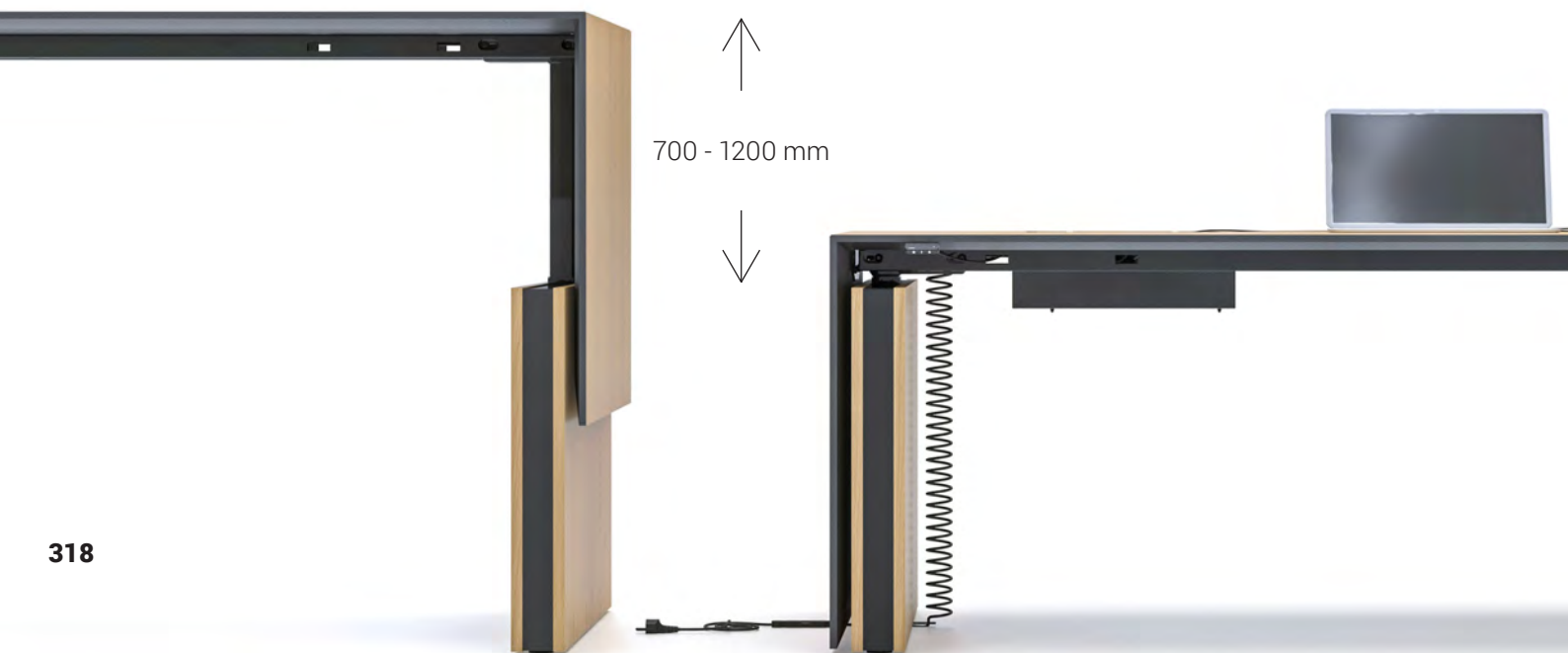

318

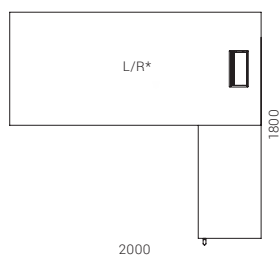
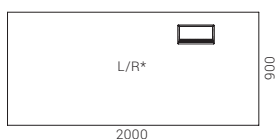

* - links/rechts

Eigenen individuellen Stil anzeigen

Ganz nach Ihren Wünschen können Sie aus zwei MOTION Executive Modellen wählen: Der Executive Schreibtisch aus Furnier wurde für all jene designt, die Natürlichkeit schätzen. Die Oberfläche hat eine subtil abgeschrägte Kante und die Seitenpaneele umarmen den Schreibtisch und verleihen einen vereinigten und moderneren Look. MOTION Executive Schreibtische mit Melamin-Oberfläche haben keine Seitenpaneele und sehen einfacher und bescheidener aus.



Anti- Kollisions- technologie

MOTION Executive Tische haben
Anti- Kollisionsfunktion, welche auf
Prinzip des Gyroskopes funktioniert.

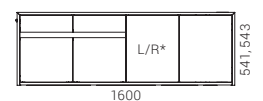

* - links/rechts

319

Funktionelle Aufbewahrung der Gegenstände

Die Bandbreite reicht von verschiedenen Sockeln unterschiedlicher Größe und Schubladen mit oder ohne metallene Aktenstangen. Eine einfach zu erreichende Schublade kann in der oberen Ecke des Schreibtisches platziert werden, wo Sie bequem Ihre Wertsachen lagern und einsperren können.



MOTION Executive



MOTION Executive

**CHEF-
BÜROMÖBEL**



MOTION Executive

PLANA

Design von Roberto Lucci und Paolo Pampanoni

Eine moderne Sammlung
von Premium-Möbeln



322

PLANA wurde für all jene geschaffen, die modernen Luxus und hohe Qualität schätzen. Das italienische Design der Tische basiert auf der Harmonie von geraden und geschwungenen Linien. Die eleganten gebogenen Stahlbeine aus drei Teilen werden mit fortschrittlicher Technologie hergestellt und sind das ultimative herausstechende Merkmal des Systems.

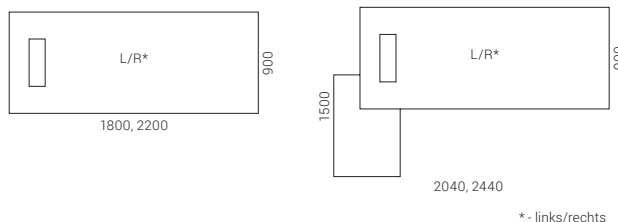

Große Bandbreite

Wir bieten verschiedene Kombination der PLANA Executive Möbel – alle mit dem Ziel den bequemsten Büroraum für Führungskräfte zu schaffen. PLANA Tische können mit fest befestigten oder mit separaten Containern und vielen anderen Aufbewahrungslösungen geliefert werden, wie z. Bsp. Garderoben oder offene Regaleinheiten. Knieblenden können für bessere Privatsphäre angebracht werden und eine Tischerweiterung kann den nötigen Raum für ein Meeting an Ihrem Tisch bringen. Auch für größere Meetings werden Sie in der PLANA Familie der Konferenztische mit demselben einprägsamen Design fündig.

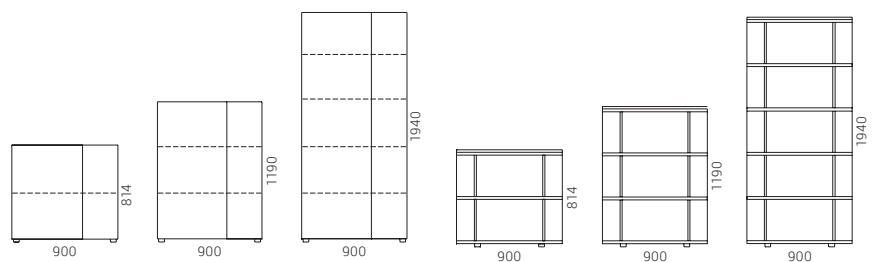
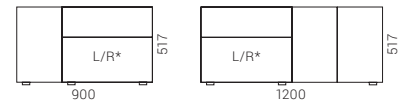

* - links/rechts

323

Qualität in den Details

Die Tische werden mit Soft Closing, schön in Metall gerahmter Kabeltülle geliefert und der Kabelkasten ist ebenso verborgen. PLANA Schränke bringen subtile Akzente, wie die Kombination aus verschiedenen Plattendicken und einer abgesenkten oberen Platte.



CHEF-
BÜROMÖBEL



PLANA

**CHEF-
BÜROMÖBEL**



PLANA



326

Reinheit und Eleganz

Ästhetisch, minimalistisch und doch extrem funktionell – das AIR Executive Design bietet ein Gefühl außergewöhnlichen Komforts und Offenheit. Die wichtigsten Teile des AIR Executive sind seine furnierte Vollholz-Tischplatte und die Stahlbeine, die nicht nur das elegante Gefühl des Tisches unterstreichen, sondern auch Stabilität bieten. Die integrierten Schubladen sind innen mit hochqualitativem Echtleder bezogen. Sie können die Begleitschränke mit den passenden Beinen sowie minimalistische Garderoben und andere Aufbewahrungslösungen dazuwählen.



Zwei Dickestufen

Die Tischplatten sind in zwei verschiedenen Tischplattendicken verfügbar. Die solide Tischplatte mit 120 mm gibt dem Tisch einen Hauch von Eleganz und wird schnell zum Blickfang jedes Büros. Die 25 mm dicke Tischplatte ist die universelle Wahl für minimalistische Büros und ihr wohlthuend einfaches Design betont die einzigartige Struktur der Tischbeine.

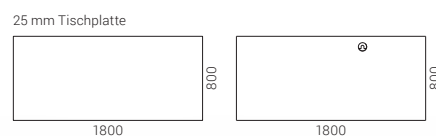
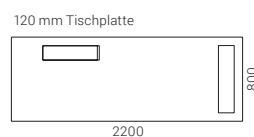
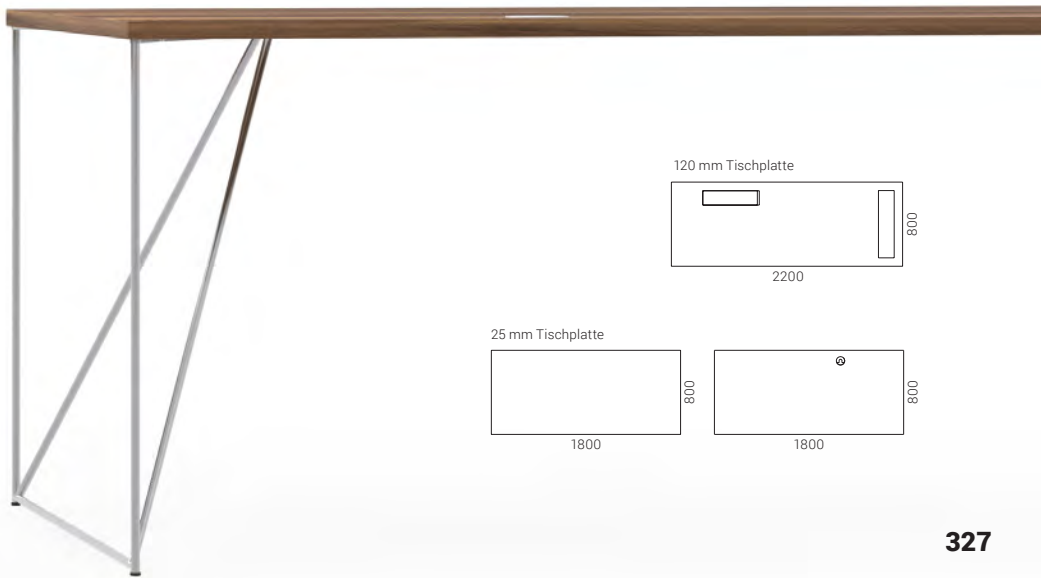
**327**

Verborgene Kabel

Die Stahlbeine sind so gestaltet, dass alle Kabel darin verborgen geführt werden können und so unnötige Dinge von Ihrer Arbeitsplatte fern bleiben.

**AIR**

CHEF-
BÜROMÖBEL



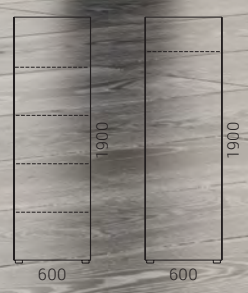
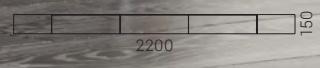

NOVA Executive

Vielseitig einsetzbare Lösungen
mit intelligentem Design

NOVA Executive ist Teil unserer breiten Möbelfamilie NOVA für Schreibtische, Meetings, Aufbewahrung und Empfangsmöbel. Sie ist ideal für all jene, die verschiedene Plätze zum Arbeiten oder zum Entspannen einrichten und dabei einen kohärenten und bequemen Büroraum schaffen wollen. Die intelligent designten Lösungen des NOVA Executive Systems erlauben Ihnen ästhetisch ansprechende und dabei gut organisierte Büroräume für Führungskräfte zu kreieren.

330



Die Executive Schreibtische sind mit zwei Arten von Beinen verfügbar: die regulären U-förmigen Beine sind eine universelle Designlösung, die in jedes Büro passt, während die O-förmigen Beine für all jene ideal sind, die ihrem Büro einen modernen Touch hinzufügen möchten.

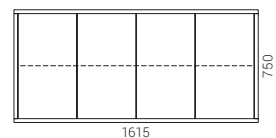
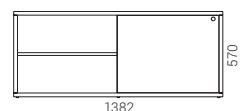
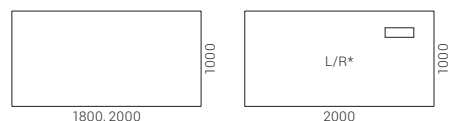
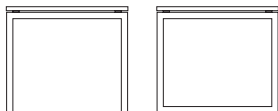

**CHEF-
BÜROMÖBEL**



EMPFANGS- MÖBEL



ICE



DOMINO



333

NOVA



COSY



TERA

Minimalistisches Design

Strenge Linien von der Empfangstheke ICE schaffen einwandfreie Form, welche perfekt sowohl im außergewöhnlichen als auch im einfachen Bürostil stimmt.

334

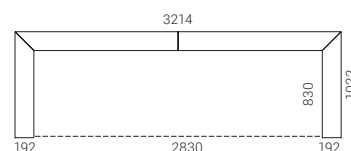
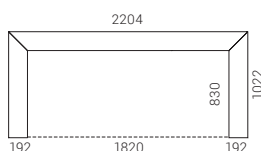



Subtile Kombinationen

Berücksichtigen Sie bitte auf Style Ihres Büroraumes, wenn Sie Dekore auswählen – gemütlichen Melamindekor oder furnierte Oberfläche, welche luxuriöses Gefühl verleiht. Es sind möglich verschiedene Fassaden und Tischplattenkombinationen. Einheitliche Oberflächen von der Tischplatte, Basis und Fassade erschaffen eine minimalistische Empfangstheke, welche sauber und glatt wie Eis erscheint. Unterschiedliche Farben von der Tischplatte oder Melamindekoreinsätze – das sind subtile Einzelheiten, welche Eleganz von der Empfangstheke repräsentieren.

EMPFANGS- MÖBEL

Ein ergonomischer Arbeitsplatz

Sichtschutz von ICE entspricht Bedürfnisse des ergonomischen Arbeitsplatzes und kann eine oder zwei Arbeitsplätze enthalten, für welche höhen ixierte Arbeitstische oder Sitz-Steh- Schreibtische perfekt passen.

336



ICE



**EMPFANGS-
MÖBEL**



**EMPFANGS-
MÖBEL**



Die Regeln sind einfach:
Niemand aufhören Neues
zu schaffen!

DOMINO ist ein einzigartiges Möbelstück, das Ihnen ermöglicht Lösungen für Ihren Arbeitsplatz ganz auf Ihre Bedürfnisse zugeschnitten zu gestalten. In nur vier Schritten erstellen Sie ein einzigartiges Design für jedes Stück DOMINO Empfangsmöbel. Es gibt keine zwei gleichen Spielrunden beim Spiel Domino und genauso wenig gibt es zwei gleiche DOMINO Empfangsmöbel!

340



Ein einfacher Weg einzigartige Empfangsmöbel zu kreieren

Wählen Sie zuerst aus neun verschiedenen Optionen die Basis, die am besten zu Ihnen passt. Die DOMINO-Basis ist nur der Hintergrund, auf dem Sie verschiedene Farben und Oberflächenstrukturen anbringen können. Kombinieren Sie dann zwei Dicken der Abdeckplatten (18 und 31 mm). Dadurch geben Sie dem zu schaffenden Stil etwas Charakter. Dann können Sie mehrere Farben wählen und verschiedene Oberflächenstile kombinieren: Polsterung, Melamin und Naturholz furnier. Und zuletzt können Sie mit den verschiedenen Größen der Außenelemente in 200 mm, 400 mm, 600 mm und 800 mm Ihr eigenes Muster schaffen.

EMPFANGS- MÖBEL

Gemütliche Atmosphäre und akustischer Komfort

Für eine Rezeption mit DOMINO Möbeln empfehlen wir die Verwendung von akustisch wirksamen Sichtblenden der Reihe MODUS, die Ihnen erlaubt einen gleichmäßigen Stil zu erhalten und Ihren Mitarbeitern ein Gefühl von Privatsphäre verleiht.

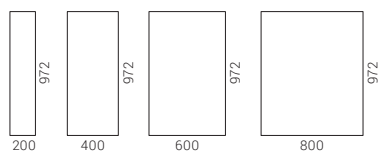
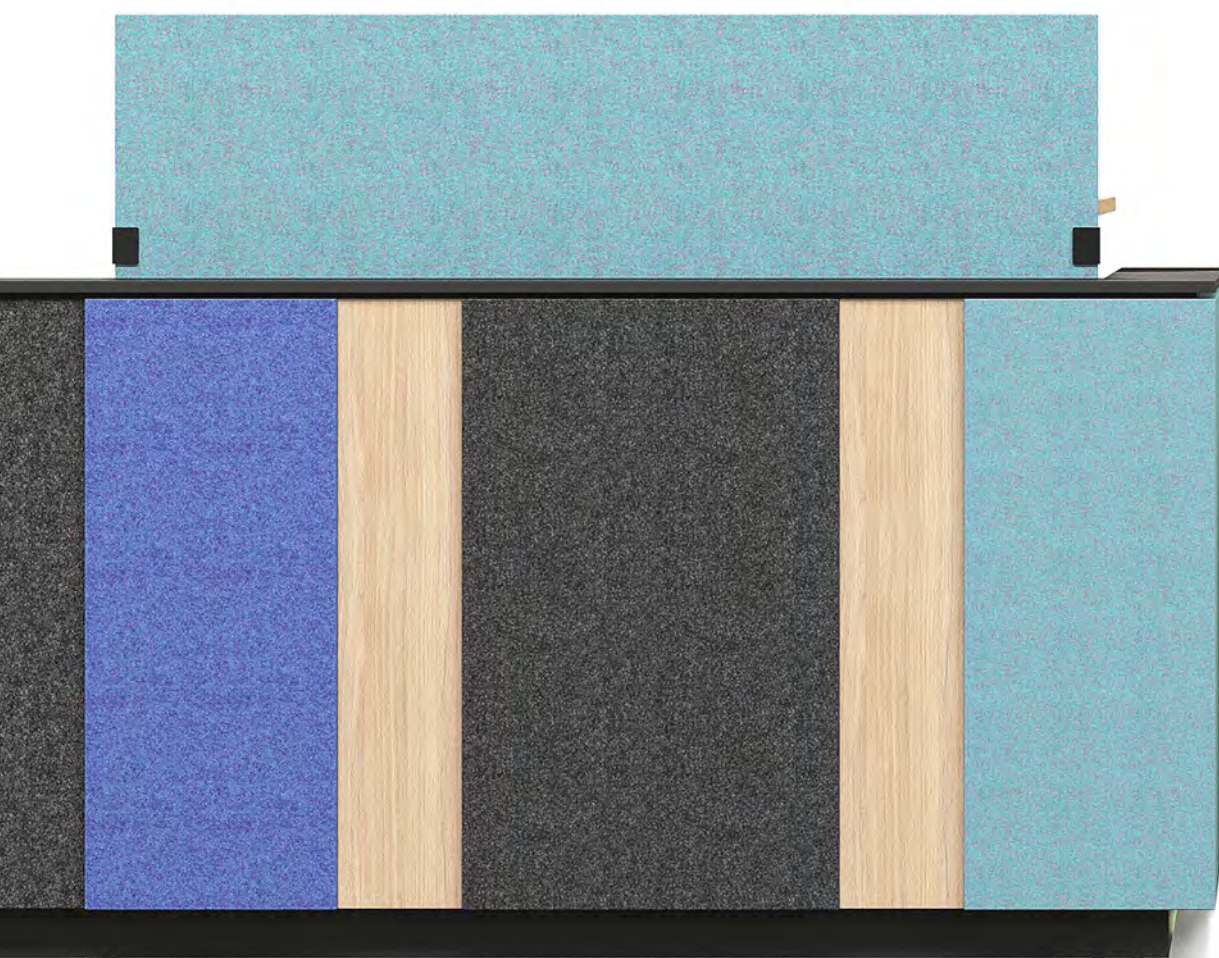

DOMINO

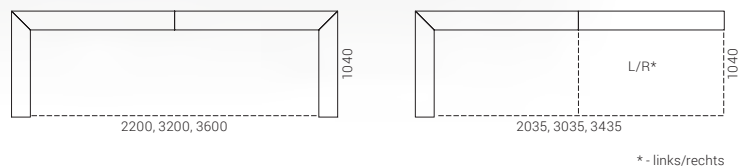

343

Ergonomischer Arbeitsplatz

Sie können einen ergonomischen Arbeitsplatz schaffen, indem Sie sowohl reguläre als auch Sitz-Steh-Schreibtische verwenden, deren Höhe die Mitarbeiter selbst einstellen können.

Kabelführungs- lösungen

DOMINO Empfangsmöbel sind mit allen Kabelführungslösungen ausgestattet, die für einen ergonomischen Arbeitsplatz notwendig sind. Elektrische und Internetkabel werden Sie nicht stören und Ihr Arbeitsbereich auf dem Tisch ist aufgeräumt und sieht ästhetisch und angenehm aus.





DOMINO



DOMINO



346

Variierende Formen

Unsere Empfangsmöbelsektionen sind in verschiedenen Formen verfügbar. Wählen Sie eine Kombination, die dem Layout Ihres Büros am besten entspricht.

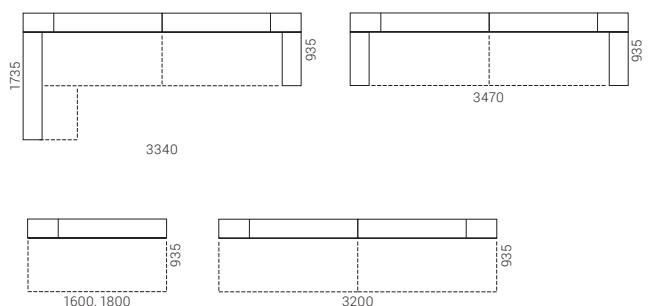

Dekorative Elemente

NOVA Empfangsmöbel sind mit schönen Akrylgleaseinsätzen versehen, die diesen Möbelstücken einen spielerischen Touch verleihen.



348

Der saubere, moderne Look ohne scharfe Kanten vorne erzeugt eine freundliche und gemütliche Atmosphäre für Ihre Besucher. Die kompakt wirkende Rezeption ist mit einem 2000 mm langen Tisch ausgestattet, der ausreichend Arbeitsfläche und viele Fächer zum Aufbewahren bietet. Dieses Produkt ist auch aus hochqualitativem stoßfestem Material hergestellt, das bessere Langlebigkeit bietet.

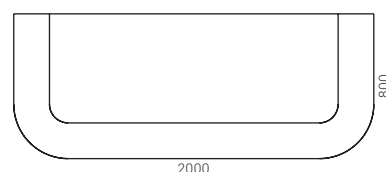

TERA

EMPFANGS- MÖBEL

Dieses modulare Empfangsmöbelsystem bietet Module in verschiedenen Formen und Größen und ist ideal für Empfangsbereiche verschiedenster Büroräumlichkeiten.

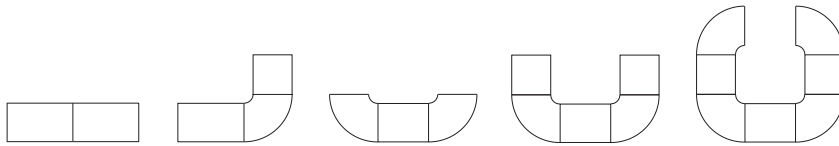

349

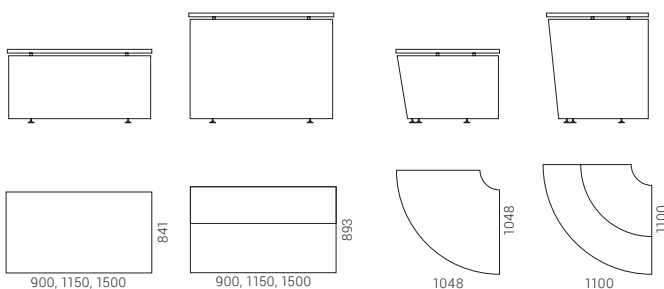

TERA

KUNDEN- SPEZIFISCHE LÖSUNGEN

ERKUNDEN
SIE UNSERE
IDEEN FÜR IHRE
PERSÖNLICHEN
BÜROLÖSUNGEN

350



Funktionelle
Büronischen



Personalisierung
des Empfangsbereichs

351



Lösungen zum Unterteilen
von Büros

Funktionelle Büronischen

Wir laden Sie ein, sich diese Büronischen aus einer kreativen Perspektive anzusehen, integrierte Möbel zu nutzen und diese funktionell zu machen.

352



Abgelegene Bereiche in Gängen könnten ein großartiger Raum für praktisches und sicheres Lagern persönlicher aber nicht so häufig gebrauchter Gegenstände und auch Büroutensilien sein. Schranktüren mit offenem Metall-Look sehen subtil und leicht aus. Es gibt eine große Bandbreite verschiedener Kombinationen.



PET Filzwände mit großartigen akustischen Eigenschaften absorbieren nicht nur Lärm, sondern können auch in verschiedenen Formen und Farben hergestellt werden, wodurch ein Image erzeugt werden kann, das gut an jede Büroeinrichtung angepasst ist.

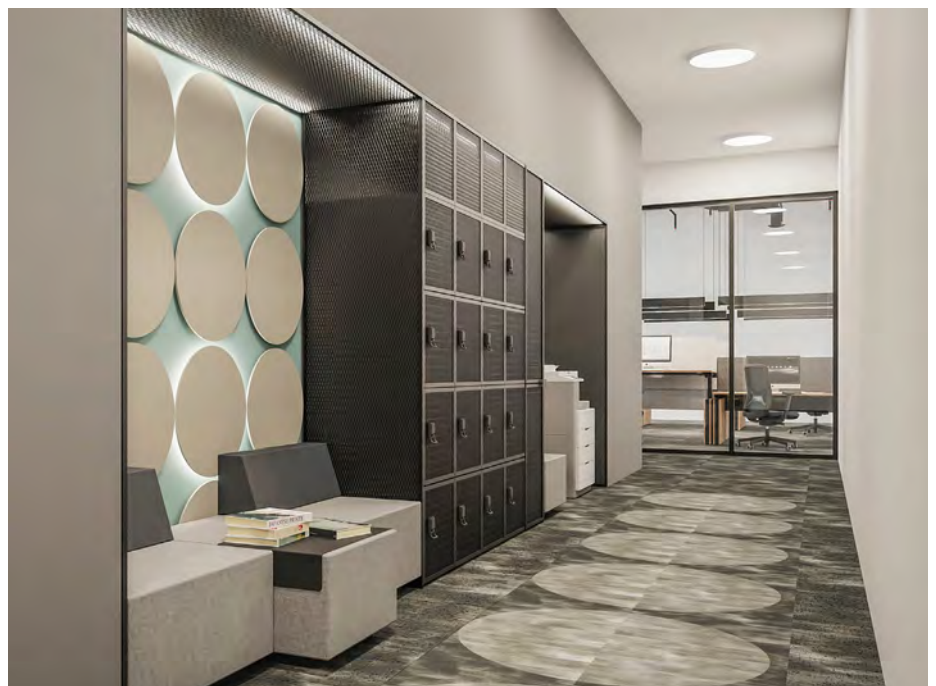

KUNDENSPEZIFISCHE LÖSUNGEN



Der Loungebereich mit dem Kaffeetreffpunkt gleich neben dem normalen Arbeitsplatz fördert die natürliche Zusammenarbeit zwischen Kollegen. Und kurze Pausen erhöhen die Produktivität.



FUNKTIONELLE BÜRONISCHEN



355

Ein Schrank mit integrierter Kaffee-, Tee- oder sogar Eiscreme-Maschine ist praktisch nützlich und sieht ordentlich aus.

Personalisierung des Empfangsbereichs

Der Empfangsbereich erfordert viele kundenspezifische Lösungen, um das einzigartige Markenimage des Unternehmens auszudrücken. Wir können eine Rezeption mit kompaktem HPL, offenem Metall oder auf Anfrage sogar PET-Filz-Details ausstatten.

356



**KUNDENSPEZIFISCHE
LÖSUNGEN**



PERSONALISIERUNG DES EMPFANGSBEREICHS

Lösungen zum Unterteilen von Büros

Wir glauben fest daran, dass Bürozubehör funktionell sein sollte. Pflanzen werden in modernen Inneneinrichtungen oft verwendet, um eine angenehme Atmosphäre und saubere Umgebung für die Mitarbeiter zu schaffen, Innenbegrünung wird aber auch zum stilistischen Akzent für ein Büro. Pflanzenkästen mit Metallkonstruktionen sind eine visuell attraktive und praktische Lösung um offene Räume zu unterteilen. Metallene Regale im Loft-Stil und Unterteilungen sind auch eine großartige Lösung, um Pflanzen oder Bücher unterzubringen und mit zusätzlichen Schreib- oder Magnettafeln sind sie auch für Teammeetings sehr nützlich.

358



**KUNDENSPEZIFISCHE
LÖSUNGEN**



LÖSUNGEN ZUM UNTERTEILEN VON BÜROS

MATERIALIEN



OBERFLÄCHEN- MATERIALIEN

Melamin

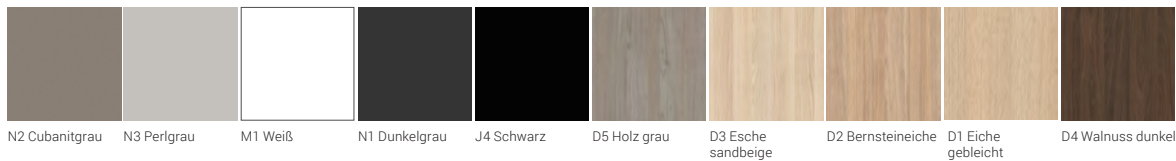

HPL

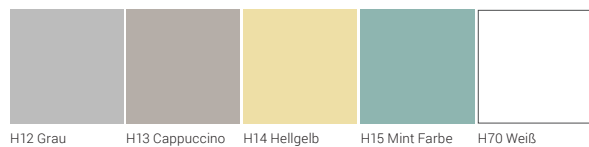

HPL Fenix

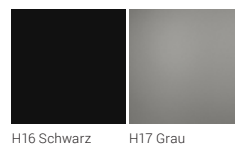

Massivholz

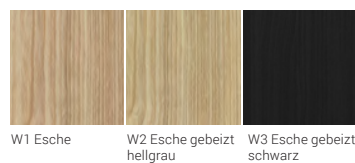

362

Furnier



Plexiglas®

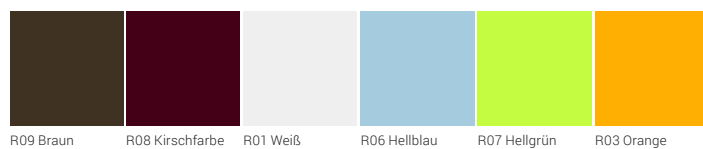

PET felt

100 % Polyesterfaser
(> 50 % recyceltes Polyester)

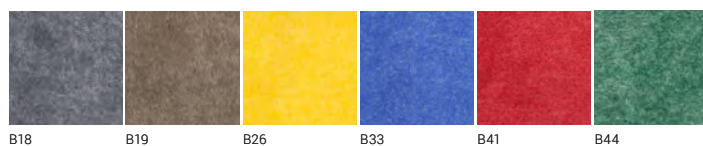

Metall

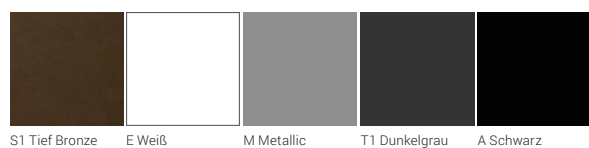

Synergy

95 % Schurwolle, 5 % Polyamid

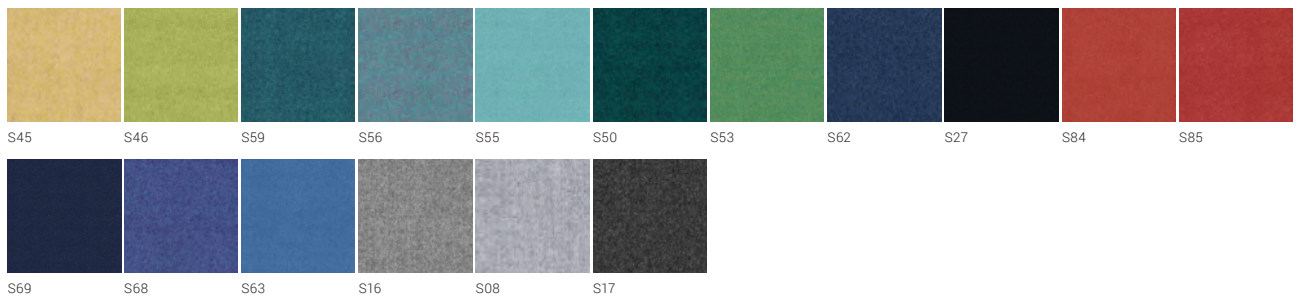

Velito | Velito Presto

88 % Wolle, 12 % Polyamid

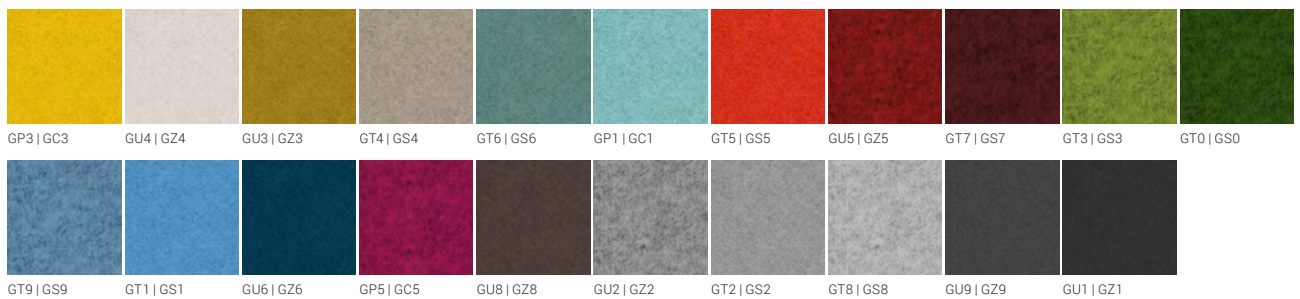

Step | Step Melange

100% Trevira CS® **363**
Schwer entflammables Polyester

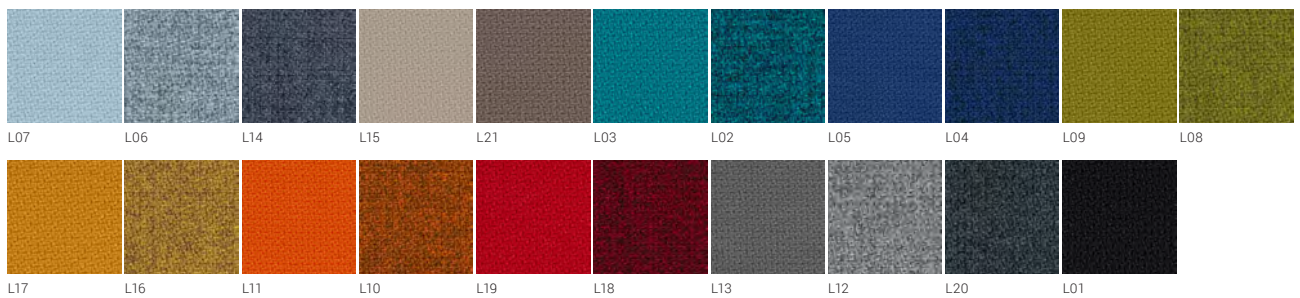

Era

100% Polyester

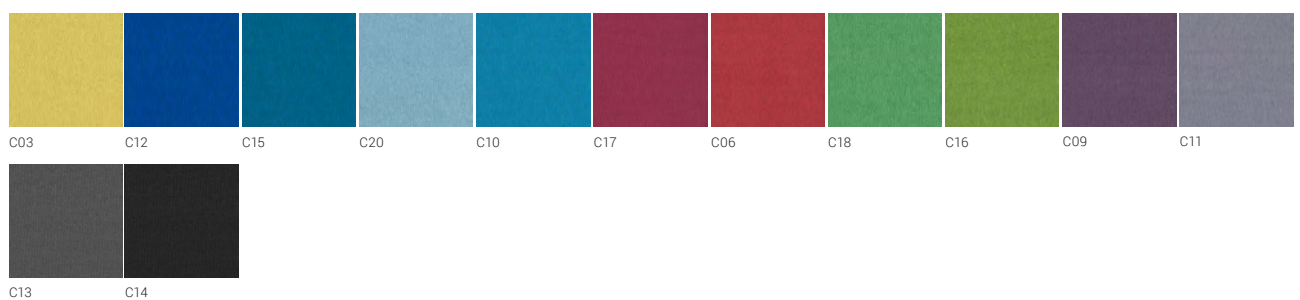

ÜBERZUG-MATERIALIEN

Berta

100% Polyester

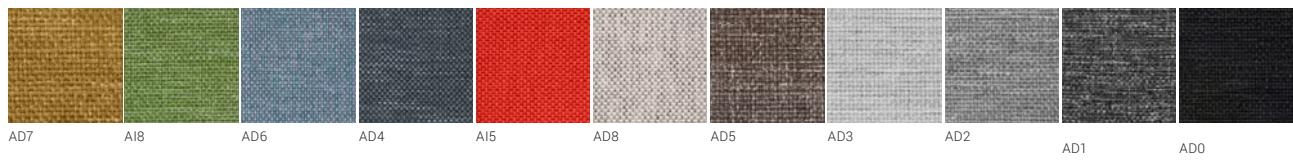

Xtreme Plus

100 % Recycltes Polyester

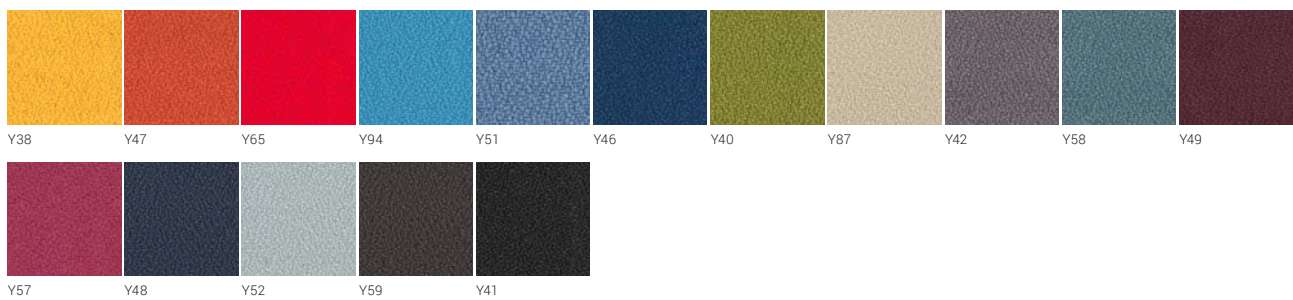

Lucia

100 % Recycltes Polyester

364

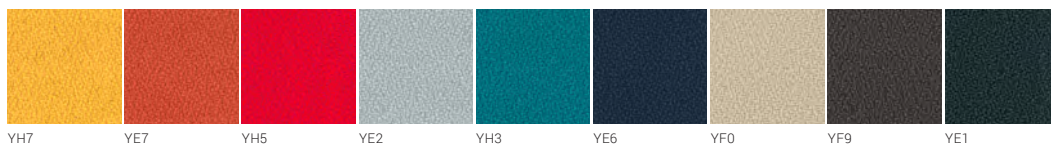

Bondai

100% Polyester

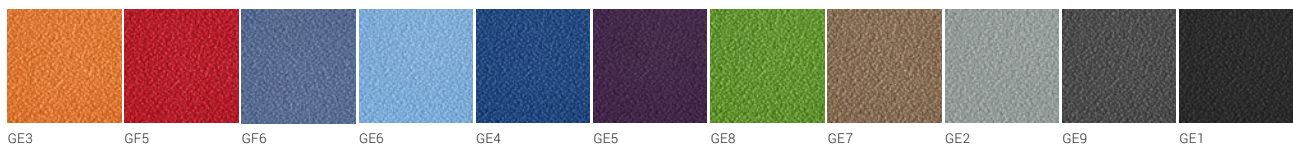

RNN

21% PES, 31,5% COT, 47,5% PU



DNN

Echte Haut



Runner mesh

100% Polyester (20% Recyceltes Polyester)

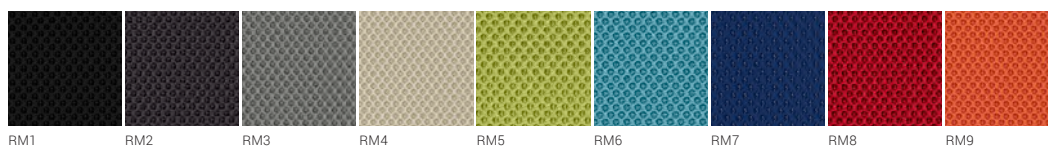

Knitted mesh

100% Polyester

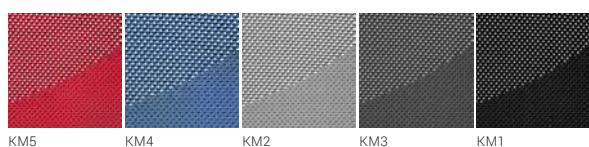

Micro

100% Polyester

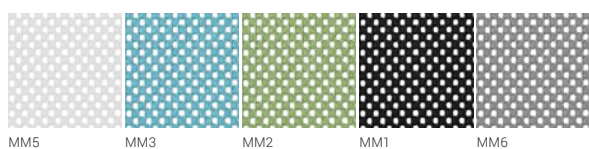

PM

70% PVC, 30% PES

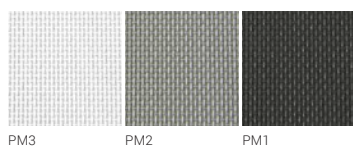

GM

100% Polyester

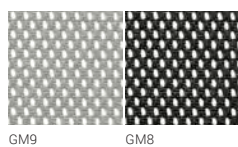

Symbolerläuterungen



NEIGUNGSMECHANISMUS

Die Rückenlehne und die Sitzfläche des Stuhls sind miteinander verbunden. Wenn man sich auf dem Stuhl zurücklehnt, neigt sich der gesamte Stuhl.

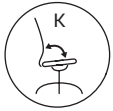

NEIGUNGSMECHANISMUS IM KnieBEREICH

Die Rückenlehne und die Sitzfläche des Stuhls sind miteinander verbunden. Wenn man sich auf dem Stuhl zurücklehnt, neigt sich der gesamte Stuhl. Dieser Mechanismus erlaubt es, sich zurückzulehnen und dabei die Füße auf dem Boden zu belassen. Dadurch entsteht kein Druck am Schienbein.

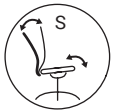

SYNCHRONER MECHANISMUS

Der Neigungswinkel der Sitzfläche ist kleiner als der Winkel der Rückenlehne, wodurch der Stuhl mehr Sitzkomfort bietet. Dieser Mechanismus erlaubt es, sich zurückzulehnen und dabei die Füße auf dem Boden zu belassen. Dadurch entsteht kein Druck hinten am Bein.



DRUCKABHÄNGIGER MECHANISMUS

Der Mechanismus passt sich automatisch an das Gewicht des Benutzers und seine Bewegung an, wenn er sich zurücklehnt.



EINSTELLUNG DES GEGENDRUCKS

Diese Einstellung erlaubt es, den Gegendruck der Rückenlehne an das Körpergewicht und den Kraftaufwand des Benutzers beim Zurücklehnen anzupassen.



EINRASTPOSITIONEN

Die Rückenlehne des Stuhls hat verschiedene Einrastpositionen in unterschiedlichen Winkeln für bequemes Arbeiten, Lesen oder Pausieren.

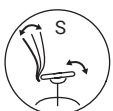

BEGRENZUNG DES RÜCKLEHNENSTELLBEREICHS

Stellbereich der Rückenlehne ist auf 3 Positionen begrenzt und rastet in aufrechter Position ein.



SCHIEBEFLÄCHE

Über diese Einstellung kann man den Abstand zwischen Rückenlehne und Vorderkante der Sitzfläche anpassen und so den Oberschenkeln den besten Stützkomfort bieten. Ist die Tiefe der Sitzfläche richtig eingestellt, hilft dies, den Rücken richtig zu stützen und dabei das Gewicht gleichmäßig über den Sitzpolster zu verteilen.



HÖHENVERSTELLUNG DER RÜCKENLEHNE

Die Höhe der Rückenlehne kann je nach der Körpergröße des Benutzers eingestellt werden.

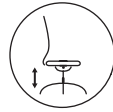

PNEUMATISCHE HÖHENREGULIERUNG

Diese Einstellung erlaubt es dem Nutzer die Höhe des Sitzes einzustellen. Der pneumatische Mechanismus verwendet Druckluft, um die Sitzfläche zu heben oder zu senken.

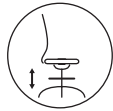

HÖHENVERSTELLBARER FUSSRING

Der Fußring des Stuhls kann höhenverstellt werden, um eine komfortable Position der Füße und Beine des Nutzers zu erreichen, ohne die Höhe des Stuhls verstellen zu müssen. Das hilft beim Einhalten einer korrekten Sitzposition und vermeidet so unangenehme Rücken- und Nackenschmerzen.

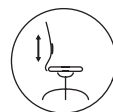

EINSTELLBARE LENDENSTÜTZE

Die Lendenstütze kann in Höhe und Tiefe eingestellt werden (je nach Art des gewählten Stuhls). Die einstellbare Lendenstütze kann an die individuelle Kurve des Rückgrats angepasst werden. Dies hilft, die Muskeln zu entlasten und Rückenschmerzen vorzubeugen.



LENDENSTÜTZE

Die Lendenstütze ist in die Rückenlehne eingebaut und hilft, die Muskeln zu entspannen.



KOPFSTÜTZE

Dieser zusätzliche Teil des Arbeitsstuhls hilft die Spannung in Ihrer Nackenmuskulatur zu reduzieren, stützt den Kopf und Nacken in komfortabler angelehnter Position.

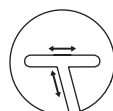

EINSTELLBARE ARMLEHNEN

Je nach Stuhltyp können die Armlehnen in zwei, drei oder vier Richtungen verstellt werden (2D, 3D, 4D): Höhe, Breite, Armlehnenpad bewegt sich vor und zurück und kann rotiert werden. Die Einstellung der Höhe entlastet die Nackenmuskulatur. Breitereinstellung und Drehung erlauben es, die Armlehne im richtigen Abstand zum Körper zu positionieren und so den bequemsten Winkel zum Abstützen der Arme zu finden.



SCHREIBTAFEL

Drehbar. Man kann die Schreibtabelle als Ablage für Notebooks, Laptops oder Tablets verwenden.



STAPELBAR

Die Stühle können einfach aufeinander gestapelt werden. Sie sind deshalb perfekt für Büros mit wenig Stauraum geeignet.



GLEITVORRICHTUNG

Ermöglicht es, die Stühle in ordentlichen Reihen zusammenzustellen.

