

KUNST • DESIGN • TEGNING

# DECO RATIV

PRODUKTKATALOG



# Kvalitet gir skaperglede

Decorativ er Norges ledende leverandør av materiell innen kunst, design og tegning. Produktutvalget er rettet mot amatører, studenter og profesjonelle utøvere. Vi håper vår katalog vil være til inspirasjon, og et nyttig verktøy for dine kreative idéer.

Decorativ har forhandlere over hele landet, som står klare til å hjelpe deg med materialvalg og leveranser. På baksiden av katalogen vil det fremgå hvem som er din lokale forhandler. I katalogen finner du varebeskrivelser og bestillingsnummer.

Ønsker du nærmere informasjon, tips og veiledning om enkeltprodukter, finner du utfyllende informasjon på [www.decorativ.no](http://www.decorativ.no) eller send en e-post til: [kundesenter@decorativ.no](mailto:kundesenter@decorativ.no)

## DECORATIV

### IBG AS

Brobekkveien 80 C

0582 Oslo

Tlf. 23 40 42 00

Generelle henvendelser: [kundesenter@decorativ.no](mailto:kundesenter@decorativ.no)

Bestillinger: [ordre@decorativ.no](mailto:ordre@decorativ.no)

[www.decorativ.no](http://www.decorativ.no)

DECORATIV er en avdeling i IBG AS



Katalogutgivelse: 10. mai 2023

Grafisk Design: Susanne Thybell/Erik Karlsen

Foto: Leverandører iht. avtale og Decorativ.

Grafisk Produksjon: Trykket i Norge hos Konsis Grafisk AS.



SERTIFISERT  
VIRKSOMHET

IBG AS – Decorativ er sertifisert  
Miljøfyrtårnsbedrift

I IBG-Decorativ er vi opptatt av bærekraft og jobber kontinuerlig med å redusere våre klimagassutslipp. Det innebærer helhetlig og systematisk arbeid med tiltak innen områder som innkjøp, energi, transport, avfall, utslipp og estetikk.



Retur – EE-produkter

Har vi det, så tar vi det

Elektriske og elektroniske (EE-produkter) produkter skal ikke kastes i søpla. Lever dine brukte EE-produkter til oss for gjenvinning – gratis.



Vi er medlem i Grønt Punkt Norge. Det vil si at vi gjennom medlemskapet betaler et vederlag for den emballasjen bedriften benytter. Husk å kildesortere emballasjen etter bruk, det tjener miljøet på.



## KUNSTMALING OG UTSTYR 4

AKRYLMALING	4
OLJEMALING	30
AKVARELLMALING	42
SPRAYMALING	52
PENSLER OG MALEVERKTØY	59
KUNSTREKVISITA	71

## TEGNING OG ILLUSTRASJON 73

TUSJPENNER OG MARKERE	73
PASTELLER	83
FARGEPLYANTER OG KUNSTNERBLYANTER	89
GRAFITT, KRITT OG KULL	95
BLYANTER OG SKRIVEREDSKAP	101
TEGNEREKVISITA	102
SKJÆREREDSKAP, TAPE OG LIM	107

## PAPIR, KARTONG OG LERRET 109

SKISSEBØKER	109
SKISSE-, TEGNE- OG MALEPAPIR	113
INGRES PAPIR OG FARGET PAPIR	117
KARTONG OG FOAMBOARD	119
AKVARELLPAPIR	121
LERRET OG MALEPLATER	125

## UTSTYR OG LÆREMIDLER 129

STAFFELIER	129
TEGNEBORD OG TEGNEBRETT	131
SKJÆREMASKINER	132
OPPBEVARING, VESKER OG MAPPER	133
ARBEIDSBELYSNING	136
LYSKASSER OG PROJEKTORER	137

## TRYKKETEKNIKKER 139

CHARBONNEL ETCHING INK	139
CHARBONNEL AQUA WASH	141
SERIGRAFI/SILKETRYKK	142
LINOTRYKK	143
FARGESTOFFER	147

## HOBBYUTSTYR OG BØKER 149

HOBBYMALING, TEMPERA OG MATERIELL FOR BARN	149
ANSIKT- OG KROPPSMALING	150
MODELLERINGSMASSE OG TILBEHØR	152
BØKER OG LÆREHEFTER	153

## STIKKORDREGISTER 158



## Professional Acrylic fra Winsor & Newton

### W&N PROFESSIONAL AKRYLFARGER

8015xxx	60 ml tube. Serie 1-5. 80 farger
8016xxx	200 ml tube. Serie 1-4. 35 farger
8017xxx	237 ml krukke i fire farger
8055115	Professional Acrylic sett 12 x 20 ml tuber

Profesjonell akrylmaling i kunsterkvalitet som finnes i 80 farger. Dette er Winsor & Newtons beste kvalitet av akrylmaling. I motsetning til de fleste akrylfarger som blir noe mørkere når de tørker, gir denne minimalt med fargeskift fra vått til tørt - noe som betyr at du ser hva du får. Kun de fineste pigmenter brukes i produksjonen. Du får fargene i tuber på 60 ml og 200 ml, samt krukker på 237 ml og et sett med 20 ml tuber. I W&N's Professional-serie finner du også grunning/gesso, akrylmedier og fenniss.



## Professional Acrylic gesso

### W&N PROFESSIONAL GESSO

8050200	W&N Professional hvit gesso, 225 ml
8050201	W&N Professional hvit gesso, 450 ml
8050202	W&N Professional hvit gesso, 946 ml
8050210	W&N Professional klar gesso, 225 ml
8050211	W&N Professional klar gesso, 450 ml
8050212	W&N Professional klar gesso, 946 ml









Gesso og gruninger fra Winsor & Newton i kunsterkvalitet. Gesso gir en jevn overflate på lerretet og gir en bedre maleopplevelse, finnes i klar og hvit farge. Kan brukes til olje og akryl.



Nr.	Fargenavn	Serie	Nr.	Fargenavn	Serie	Nr.	Fargenavn	Serie
346	Lemon Yellow	2	672	Ultramarine Violet	2	737	Yellow Iron Oxide	1
086	Cadmium Lemon	3	321	Indanthrene Blue	3	285	Gold Ochre	1
025	Bismuth Yellow	4	664	Ultramarine Blue	2	547	Quinacridone Gold	4
113	Cadmium Yellow Light	3	180	Cobalt Blue Deep	5	552	Raw Sienna	1
439	Nickel Azo Yellow	3	178	Cobalt Blue	4	074	Burnt Sienna	1
019	Azo Yellow Medium	2	514	Phthalo Blue (Red Shade)	2	537	Potter's Pink	3
116	Cadmium Yellow Medium	3	515	Phthalo Blue (Green Shade)	2	362	Light Red	1
111	Cadmium Yellow Deep	3	137	Cerulean Blue	5	560	Red iron Oxide	1
039	Azo Yellow Deep	2	130	Cerulean Blue Chromium	4	549	Quinacridone Burnt Orange	4
089	Cadmium Orange	3	139	Cerulean Blue Hue	2	691	Violet Iron Oxide	1
519	Pyrrole Orange	4	191	Cobalt Turquoise Light	4	557	Raw Umber Light	1
100	Cadmium Red Light	3	190	Cobalt Turquoise	5	554	Raw Umber	1
536	Pyrrole Red Light	4	526	Phthalo Turquoise	3	076	Burnt Umber	1
099	Cadmium Red Medium	3	521	Phthalo Green (Yellow Shade)	2	217	Davy's Gray	1
421	Naphthol Red Light	2	522	Phthalo Green (Blue Shade)	2	292	Graphite Grey	2
534	Pyrrole Red	4	184	Cobalt Green	4	465	Payne's Grey	1
097	Cadmium Deep Red	3	185	Cobalt Green Deep	3	331	Ivory Black	1
548	Quinacridone Red	3	162	Chromium Oxide Green	3	386	Mars Black	1
464	Perylene Red	4	311	Hooker's Green	3	415	Mixing White	1
423	Naphthol Red Medium	2	460	Perylene Green	4	644	Titanium White	1
502	Permanent Rose	3	503	Permanent Sap Green	3	330	Iridescent White	3
466	Permanent Alizarin Crimson	3	447	Olive Green	2	617	Silver	3
507	Perylene Maroon	4	294	Green Gold	4	624	Silver no.2	3
550	Quinacridone Violet	3	060	Buff Titanium	1	283	Gold	3
545	Quinacridone Magenta	3	422	Naples Yellow	2	573	Renaissance Gold	3
470	Perylene Violet	4	425	Naples Yellow Deep	2	014	Antique Gold	3
229	Dioxazine Purple	3	744	Yellow Ochre	1			

## Professional Acrylic medier

8050220	Glazing medium 125 ml	8050236	Gloss Gel 237 ml	8050246	Modelling Paste 474 ml
8050221	Glazing medium 250 ml	8050237	Gloss Gel 474 ml	8050250	Slow Drying Medium 125 ml
8050225	Gloss medium 250 ml	8050240	Matt Gel 237 ml	8050251	Slow Drying Medium 250 ml
8050230	Matt medium 250 ml	8050241	Matt Gel 474 ml	8050255	Flow Improver 125 ml
8050235	Gloss Gel 60 ml tube	8050245	Modelling Paste 237 ml	8050256	Flow Improver 250 ml

	<b>Professional Glazing Medium</b> er et malemedium for laseringsteknikker. Den gir fargen økt transparens og glans, samtidig som den gjør malingen mer flytende.		<b>Professional Matt Gel</b> gir malingen en matt overflate, samtidig som den gir fargen mer transparens mens du bevarer malingens konsistens.
	<b>Professional Gloss Medium</b> gir malingen en blank overflate, samtidig som det gir fargen mer transparens og bedre flyt.		<b>Professional Modelling Paste</b> er en modelleringspasta som brukes for å bygge struktur i bildet. Modelling Paste kan både overmales og blandes direkte i malingen.
	<b>Professional Matt Medium</b> gir malingen en matt overflate, samtidig som det gir fargen mer transparens og bedre flyt.		<b>Professional Slow Drying Medium</b> er et malemiddel som forlenger tørketiden for akrylmaling.
	<b>Professional Gloss Gel</b> gir malingen en blank overflate, samtidig som det gir fargen mer transparens mens du bevarer malingens konsistens.		<b>Professional Flow Improver</b> gir malingen en tynnere konsistens når du vil male i tynne akvarellignende strøk. Hindrer at malingen ikke får nok bindemiddel når den tynnes med vann.

## Professional Acrylic Varnish

Profesjonell ferniss med UV-beskyttelse, brukes på et ferdig bilde med akrylmaling. Den forsegler og beskytter maleriet mot skraper, slitasje og falming. Fernissen finnes i tre ulike glansgrader: gloss, matt og satin. Alle fernissene kan fjernes med Artist Varnish Remover.

8050270	Artist Gloss UV Varnish, 125 ml
8050260	Artist Gloss UV Varnish, 225 ml
8050265	Artist Gloss UV Varnish, 450 ml
8050275	Artist Matt UV Varnish, 125 ml
8050261	Artist Matt UV Varnish, 225 ml
8050266	Artist Matt UV Varnish, 450 ml
8050280	Artist Satin UV Varnish, 125 ml
8050262	Artist Satin UV Varnish, 225 ml
8050267	Artist Satin UV Varnish, 450 ml
8050285	Artist Varnish Remover, 125 ml



## Galeria akrylmaling fra Winsor & Newton

### W&N GALERIA AKRYLFARGER

8020xxx	60 ml tube. 60 farger
8021xxx	120 ml tube. 60 farger
8023xxx	500 ml krukke. 60 farger
8023944	1000 ml krukke i Titanium White
8024415	1000 ml krukke i Mixing White
8024386	1000 ml krukke i Mars Black

Galeria fra Winsor & Newton, en levende og flytende akrylmaling av høy kvalitet som gir profesjonelle resultater. Ideell for kunstnere som vil ha en akrylmaling i høy kvalitet til en god pris. Galeria er tilgjengelig i 60 farger. Galeria-serien tilbyr utmerket glans, god blandbarhet, pigmenter av profesjonell kvalitet, transparens, fleksibilitet og varighet. I Galeria-serien fra W&N finner du også spennende grunning/gesso, akrylmedier og ferniss.



Nr.	Fargenavn	Serie	Nr.	Fargenavn	Serie	Nr.	Fargenavn	Serie
434	Pale Lemon	1	179	Cobalt Blue Hue	1	074	Burnt Sienna	1
346	Lemon Yellow	1	138	Cerulean Blue Hue	1	077	Burnt Sienna Opaque	1
114	Cadmium Yellow Pale Hue	1	706	Winsor Blue	1	437	Pale Terracotta	1
653	Transparent Yellow	1	541	Prussian Blue Hue	1	564	Red Ochre	1
120	Cadmium Yellow Medium Hue	1	516	Phthalo Blue	1	076	Burnt Umber	1
115	Cadmium Yellow Deep Hue	1	232	Deep Turquoise	1	438	Pale Umber	1
090	Cadmium Orange Hue	1	435	Pale Olive	1	554	Raw Umber	1
682	Vermilion Hue	1	599	Sap Green	1	676	Vandyke Brown	1
095	Cadmium Red Hue	1	447	Olive Green	1	465	Payne's Grey	1
203	Crimson	1	311	Hooker's Green	1	331	Ivory Black	1
466	Permanent Alizarin Crimson	1	483	Permanent Green Light	1	337	Lamp Black	1
257	Pale Rose Blush	1	484	Permanent Green Middle	1	386	Mars Black	1
502	Permanent Rose	1	482	Permanent Green Deep	1	283	Gold	2
448	Opera Rose	1	522	Phthalo Green	1	214	Copper	1
488	Permanent Magenta	1	294	Green Gold	1	617	Silver	2
075	Burgundy	1	060	Buff Titanium	1	527	Process Yellow	1
444	Pale Violet	1	422	Naples Yellow	1	533	Process Magenta	1
728	Winsor Violet	1	744	Yellow Ochre	1	535	Process Cyan	1
660	Ultramarine	1	553	Raw Sienna Opaque	1	415	Mixing White	1
446	Powder Blue	1	552	Raw Sienna	1	644	Titanium White	1

### W&N GALERIA SETT

8055150	Galeria sett - 10x20 ml tuber
8055160	Galeria sett - 6x60 ml tuber
8055165	Galeria Process sett - 5x60 ml tuber i etui
8055170	Galeria Process sett - 5x120 ml tuber i etui
8055166	Galeria sett - 10x60 ml tuber



### Galeria gesso og grunning

Hvit og sort gesso og binder for akryl- og oljemaling.

8050345	Galeria White Gesso Primer 1 L
8050346	Galeria White Gesso Primer 2,5 L
8050350	Galeria Black Gesso Primer 1 L
8050355	Galeria Binder 1L. Klar akrylgel



- **Galeria White Gesso Primer** er en hvit gesso med god pigmentstyrke ideell for grunning av lerret.
- **Galeria Black Gesso Primer** er en sort, matt gesso med god pigmentstyrke ideell for grunning av lerret.
- **Galeria Binder** kan påføres på lerret eller andre flater for å lime på materialer som sand eller collage. Den kan også blandes med akrylmaling. Gulner ikke over tid.

## Galeria medier for akrylmaling

Galeria Acrylic Mediums består av et stort, allsidig og økonomisk utvalg av medier, som er enkle å bruke. Medier lar kunstnere utforske allsidigheten til akryl, som for eksempel å forbedre holdbarheten, strekke fargen, gjøre malingen mer flytende eller legge til tykke teksturer i bildet.

8050300	Galeria Gloss medium, 250 ml
8050304	Galeria Matt medium, 250 ml
8050307	Galeria Iridescent medium, 250 ml
8050310	Galeria Structure Gel, 250 ml
8050316	Galeria Heavy Structure Gel, 250 ml
8050312	Galeria Modelling Paste, 250 ml
8050314	Galeria Heavy Carv. Modelling Paste, 250 ml

8050318	Galeria Medium Grain Gel, 250 ml
8050320	Galeria Large Grain Gel, 250 ml
8050322	Galeria Sand Texture Gel, 250 ml
8050324	Galeria Black Lava Texture Gel, 250 ml
8050326	Galeria Glass Beads Texture Gel, 250 ml
8050390	Galeria Screen Printing for silketrykk, 1L
	Blandes med akrylmaling, forbedrer flyt og forlenger tørketiden

	<b>Galeria Gloss medium</b> gir malingen en blank overflate, og øker transparens. Gloss Medium har samme konsistens som Galeria akrylmaling. Gloss Medium er ideell for glazing eller påføring av tykke, høyt gjennomsiktige lag med strålende farger for dybde og en "glassmaleri"-effekt.		<b>Galeria Matte medium</b> gir malingen en matt overflate, og øker transparens. Matt Medium har lik konsistens som Galeria akrylmaling. Matt Medium skaper en flat og jevn finish.
	<b>Galeria Iridescent medium</b> passer til en rekke overflater, og gir en perlemoreffekt til malingen. Best effekt oppnås når den brukes med transparente farger, og over mørkere underlag. Den kan brukes alene eller blandes med Galeria akrylmaling.		<b>Galeria Structure gel</b> gir økt fylde til akrylmaling, og egner seg spesielt godt for impastoteknikker. Den er glatt og fleksibel, og gir en blank finish med god klarhet.
	<b>Galeria Heavy Structure gel</b> er den tyngste geleen i Galeria-serien, og gir økt fylde til akrylmaling og egner seg spesielt godt for impasto teknikker. Den er ideell for å skape en sterk overflatestruktur med "høye topper". Den er jevn og fleksibel, og tunge lag bygges enkelt og raskt. Den har en silkematt finish, slik at du forhindrer at tykke lag ser for "plastiske" ut.		<b>Galeria Modelling paste</b> er en lettere modelleringspasta for bruk på lerret. Den kan brukes for å bygge struktur i underlaget og gir en matt finish. Den kan overmales, eller den kan blandes direkte med akrylmaling. Merk deg at fargen vil bli lysere og mer kalkaktig ved blanding.
	<b>Galeria Heavy Carvable modelling paste</b> er en ekstra kraftig modelleringspasta, som holder seg fleksibel på en rekke overflater. Den egner seg for flere lag, og er laget slik at du får minst mulig fargeendring fra vått til tørt. Den kan overmales eller blandes direkte med akryl. Merk at fargen vil bli noe lysere og kalkaktig om den blandes med akryl.		<b>Galeria Medium Grain gel</b> er en teksturgel som blandes i malingen for å gi en middels grov struktur. Den kan brukes alene for en klar, strukturert film, eller tilsatt farge. Den kan også overmales. Medium Grain Gel er formulert for å sikre at tekturen blir jevnt fordelt.
	<b>Galeria Large Grain gel</b> er en teksturgel som blandes i malingen for å gi en grov struktur. Den gir en enda mer synlig korneffekt enn Medium Grain Gel, som gir mer synlig struktur og effekt til fargen. Den kan brukes alene for en klar, strukturert film, eller tilsatt farge. Den kan også overmales.		<b>Galeria Sand Texture gel</b> er en teksturgel, som blandes i malingen for å gi en maling med sandstruktur. Sand Texture Gel inneholder raffinert og rensset sand, som i motsetning til natursand ikke vil skade malingen over tid.
	<b>Galeria Black Lava Texture Gel</b> er en teksturgel som inneholder fine partikler av kornet, sort flintstein. Denne gir en variert og sterk struktur.		<b>Galeria Glass Beads Texture gel</b> er sammensatt av små, glassperler i en tykk, klar akrylgel. Når den brukes med transparente farger, gir den en juvelligende og glassaktig overflate.





## ■ Lefranc Bourgeois Flashe vinylmaling

### LB FLASHE VINYLFARGER

- 8154xxx 80 ml tuber. Serie 1-3 (76 farger)
- 8155xxx 125 ml tuber. Serie 1-3 (76 farger)
- 8157xxx Krukke 400 ml - Hvit(001), Sort(265)

Flashe Vinylfarge er en høyt pigmentert og matt vinylbasert maling, med jevn og intens dekkevne. Den egner seg like godt utendørs som innendørs, og kan brukes på tre, tekstil, lær, metall, papir, polystyren etc.

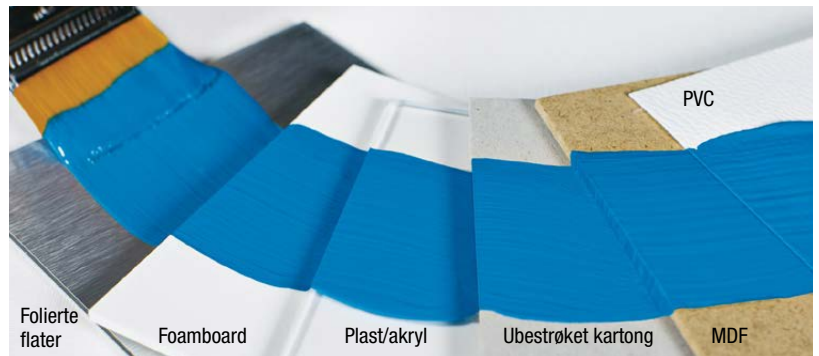

Nr.	Fargenavn	Serie	Nr.	Fargenavn	Serie	Nr.	Fargenavn	Serie
169	Lemon Yellow	1	050	Turquoise Blue	1	261	Payne's Grey	1
183	Japanese Yellow Light	1	564	Viridian Hue	1	262	Stone Grey	2
194	Sahara Yellow	1	598	Phthalocyanine Green	1	258	Neutral Grey	1
476	Japanese Orange	1	551	Veronese Green Hue	1	265	Black	1
201	Orange	1	587	Water Green	2	022	White	1
393	Vermillion Red	1	544	Spring Green	1	827	Iridescent Pearl White	2
382	Oriental Red	1	558	Brilliant Green	1	832	Iridescent Silver	2
388	Ruby Red	1	554	Bright Green	1	833	Iridescent Nickel	2
351	Pink	1	504	Chrome Green	1	834	Iridescent Light Gold	2
366	Carmine Red	1	542	Chromium Oxide Green	1	835	Iridescent Deep Gold	2
335	Venetian Pink	1	500	Verdaccio	1	836	Iridescent Copper	2
432	Magenta	1	880	Light Green Earth	1	837	Iridescent Bronze	2
618	Red Violet	1	547	Grey Green	1	838	Iridescent Stil De Grain	2
430	Parma Pink	2	730	Stil De Grain Green	1	839	Iridescent Parma Pink	2
826	Mineral Violet	1	191	Naples Yellow	1	840	Iridescent Ash Blue	2
473	Dioxazine Violet	1	887	Naples Yellow Light	1	841	Iridescent Green Earth	2
785	Pastel Violet	1	019	Ivory	1	842	Iridescent Pink Grey	2
043	Ultramarine	1	302	Yellow Ochre	1	818	Fluorescent White	3
067	Royal Blue	1	482	Raw Sienna	1	163	Fluorescent Yellow	3
064	Cobalt Blue Hue	1	817	Pink Ochre	1	206	Fluorescent Orange	3
036	Phthalo Blue	1	306	Red Ochre	1	409	Fluorescent Red	3
904	Ocean Blue	1	481	Burnt Sienna	1	408	Fluorescent Pink	3
046	Prussian Blue Hue	1	477	Burnt Umber	1	083	Fluorescent Blue	3
052	Blue Ash	1	254	Pink Grey	1	565	Fluorescent Green	3
065	Cerulean Blue Hue	1	478	Raw Umber	1			
649	Lagoon Blue	2	107	Sepia Brown	1			



## Liquitex Professional Acrylic Ink

### LIQUITEX INK FARGER OG SETT

8146xxx	Liquitex Professional Ink 30 ml, 55 farger, serie 1-2
8147337	Liquitex Professional Ink 150 ml sett
8148885	Liquitex Ink sett Classic, 6 farger, 30 ml
8148892	Liquitex Ink sett Metallic, 6 farger, 30 ml
8148765	Liquitex Acrylic Pen cleaner 150 ml

Liquitex Professional Acrylic Ink er en supertynn, flytende akrylmaling med konsistens som blekk. Den egner seg til bruk med både pensel, penn og airbrush, og finnes i 55 ulike farger. 20 av fargene er nye i 2022. Fargene er høyt pigmenterte, permanente og lysekte, tørker hurtig og er vannfaste når de tørker.

Fargen klumper seg ikke, men bør ristes godt da fargepigmentene kan havne i bunnen av glasset når den står urørt. Liquitex Acrylic INK finnes i 30 ml flasker, ulike sett og rens.



Nr.	Fargenavn	Serie	Nr.	Fargenavn	Serie	Nr.	Fargenavn	Serie
155	Bismuth Yellow	1	320	Prussian Blue Hue	1	337	Carbon Black	1
159	Cadmium Yellow Light Hue	1	316	Phthalocyanine Blue Green Shade	1	236	Iridescent Bright Silver	1
412	Yellow Medium Azo	1	470	Cerulean Blue Hue	1	234	Iridescent Bright Gold	1
414	Yellow Orange Azo	1	287	Turquoise	1	227	Iridescent Rose Gold	1
295	Yellow Deep	1	561	Turquoise Deep	1	229	Iridescent Rich Bronze	1
298	Yellow Orange	1	317	Phthalocyanine Green Blue Shade	1	230	Iridescent Rich Copper	1
720	Bright Orange	1	319	Phthalocyanine Green Yellow Shade	1	987	Fluorescent Pink	1
620	Vivid Red Orange	1	224	Hooker's Green Deep Hue Permanent	1	983	Fluorescent Red	1
294	Naphthol Red Light	1	315	Sap Green Permanent	1	982	Fluorescent Orange	1
321	Pyrrrole Red	1	740	Vivid Lime Green	1	981	Fluorescent Yellow	1
292	Naphthol Crimson	1	416	Yellow Oxide	1	985	Fluorescent Green	1
507	Perylene Maroon	1	332	Transparent Raw Sienna	1	984	Fluorescent Blue	1
388	Rubine Red	1	335	Red Oxide	1	504	Muted Pink	2
114	Quinacridone Magenta	1	129	Transparent Burnt Sienna	1	502	Muted Violet	2
115	Deep Violet	1	130	Transparent Burnt Umber	1	505	Muted Gray	2
015	Violet	1	333	Transparent Raw Umber	1	503	Muted Turquoise	2
391	Prism Violet	1	609	Sepia	1	501	Muted Green	2
186	Dioxazine Purple	1	432	Titanium White	1			
314	Phthalocyanine Blue Red Shade	1	599	Neutral Gray 5	1			



## Pinata Alcohol Ink

Pinata Alcohol Ink er et alkoholblekk fra Jacquard. Alkoholblekket finnes i 27 farger, i 15ml og 118ml. Pinata Claro Extender er for å tynne ut og strekke farge, mens Clean Up Solution er et rensemiddel.

Pinata Alcohol Ink er fargesterke, hurtigtørkende alkoholfarger for alle harde overflater, inkludert glass, metall, plast, keramikk, stein, lær, harpiks, polymer leire, Yupo®-papir, lerret mm. Pinata Alcohol Ink er vannfaste og renses med alkohol, alkohol aktiverer også fargene og gir unike effekter som ikke oppnås med vannbasert blekk.

### PINATA ALCOHOL INK FARGER

814910xx Pinata Alcohol Ink, 27 farger, 15 ml

814920xx Pinata Alcohol Ink, 27 farger, 118 ml

### ALCOHOL INK TILBEHØR

81493000 Pinata Claro Extender, 30 ml

81493010 Pinata Claro Extender, 118 ml

81493005 Pinata Clean Up Solution, 30 ml

81493015 Pinata Clean Up Solution, 118 ml

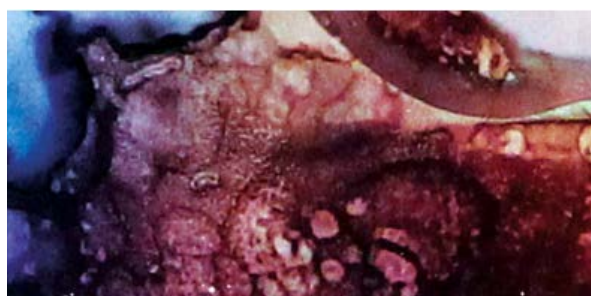

Nr.	Fargenavn	Nr.	Fargenavn	Nr.	Fargenavn
001	Claro Extender	013	Passion Purple	027	Havana Brown
002	Sunbright Yellow	015	Sangria	029	Shadow Grey
003	Tangerine	016	Blue-Violet	030	Blanco Blanco
004	Golden Yellow	017	Sapphire Blue	031	Mantilla Black
005	Calabaza Orange	019	Baja Blue	032	Rich Gold
006	Pink	020	Teal	033	Silver
007	Santa Fe red	021	Lime	034	Copper
008	Coral	022	Aqua	035	Brass
009	Chili Pepper	023	Rainforest Green	036	Pearl
011	Senorita Magenta	025	Burro Brown	037	Opal

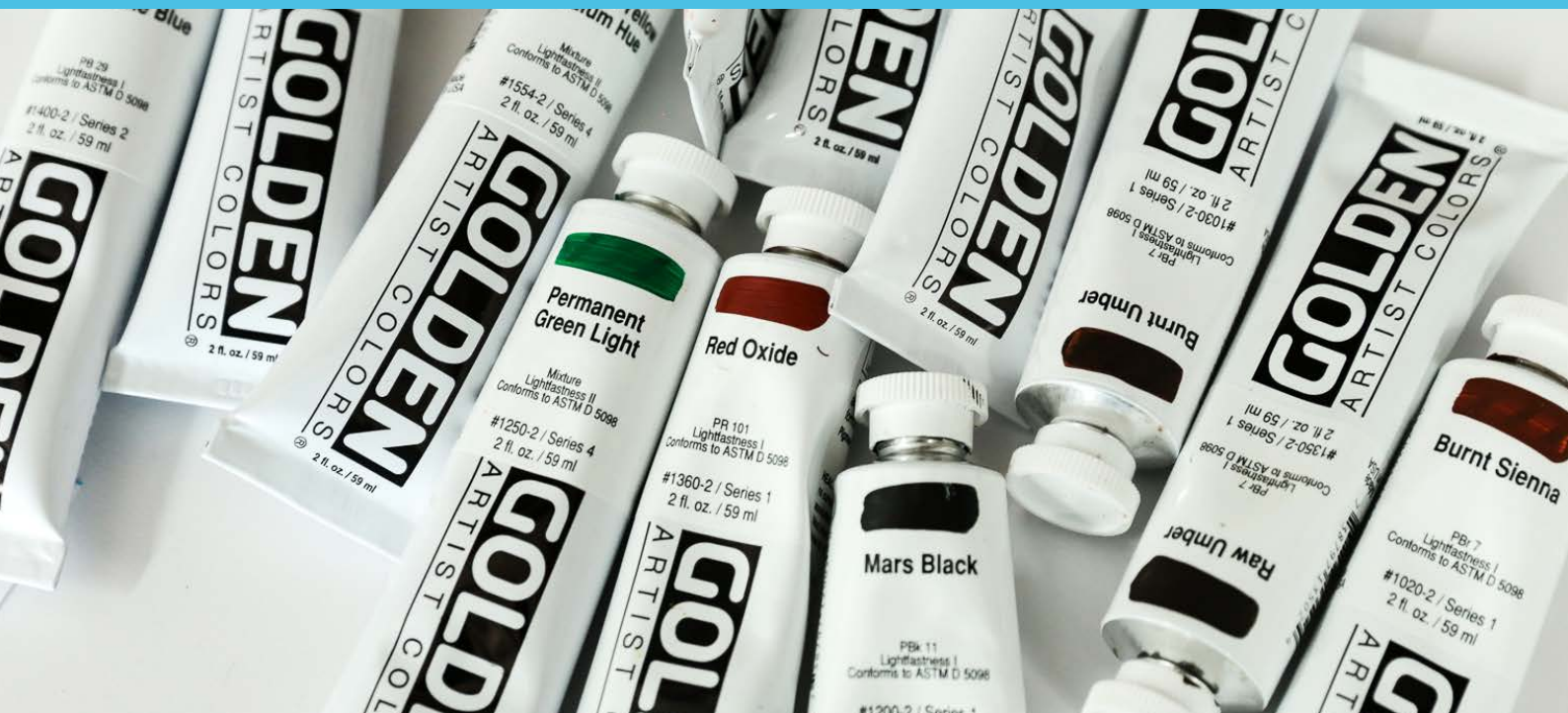

## Golden Heavy Body akrylmaling

Heavy Body er den første og mest populære akrylmalingen fra Golden Artist Colors. Heavy Body er kjent for sin myke, smøraktige konsistens. Heavy Body-paletten inneholder det største sortimentet av unike, rene pigmenter i en 100% akrylemulsjon tilgjengelig for profesjonelle kunstnere. Golden Heavy Body inneholder ingen fyllstoffer, tonere eller fargestoffer.

Hver eneste Heavy Body fargeformel reflekterer pigmentets unike egenskaper. Farger som tåler høyere pigmentinnhold gir en mer opak og matt overflate, mens farger som er mer reaktive og ikke tillater så mye pigmentbelastning, har en mer glinsende og gjennomsiktig overflate. Siden Golden Heavy Body ikke inneholder noen stoffer som matter ned fargene, vil glansen for hver farge være forskjellig.

### HEAVY BODY AKRYLFARGER

10xxxxxx	59 ml tube. Serie 1-9. 141 farger
10xxxxxx	148 ml tube. Serie 1-9. 141 farger
10521380	237 ml krukke i Titanium White
10xxxxxx	473 ml krukke. Serie 1-9. 141 farger
10721380	946 ml flaske i Titanium White
10821380	3,78 L spann i Titanium White

De fleste farger kan spesialbestilles i større enheter (f.eks i 946 ml eller 3,78 liter).



### HEAVY BODY SETT OG TILBEHØR

15900075	HB Intro sett. 6 tuber a 22 ml.
15900924	HB Mixing. 12 tuber a 22ml + gloss med.
15900947	HB Traditional sett. 7 tuber a 22 ml, hvit 59 ml tube og gloss glazing liquid med.
15900976	HB Essentials sett. 6 tuber a 59 ml.



Nr.	Fargenavn	Serie	Nr.	Fargenavn	Serie	Nr.	Fargenavn	Serie
1375	Titanate Yellow	1	1050	Cerulean Blue Chromium	7	1030	Burnt Umber	1
1135	Cadmium Yellow Primrose	7	1005	Anthraquinone Blue	7	1350	Raw Umber	1
1007	Bismuth Vanadate Yellow	9	1460	Prussian Blue Hue	4	1462	Van Dyke Brown Hue	3
1574	Light Bismuth Yellow	4	1260	Phthalo Blue (Red Shade)	4	1040	Carbon Black	1
1120	Cadmium Yellow Light	7	1255	Phthalo Blue (Green Shade)	4	1200	Mars Black	1
1530	Primary Yellow	2	1577	Light Phthalo Blue	1	1010	Bone Black	1
1009	Benzimidazolone Yellow Light	3	1500	Primary Cyan	2	1160	Graphite Gray	2
1008	Benzimidazolone Yellow Med	3	1051	Cerulean Blue Deep	9	1240	Paynes Gray	2
1191	Hansa Yellow Opaque	4	1457	Manganese Blue Hue	1	1415	Zinc White	1
1130	Cadmium Yellow Medium	7	1464	Azurite Hue	1	1380	Titanium White	1
1554	Yellow Medium Hue	4	1390	Turquoise (Phthalo)	4	1442	Neutral Gray N2	1
1455	Indian Yellow Hue	4	1144	Cobalt Turquoise	8	1443	Neutral Gray N3	1
1147	Diarylide Yellow	6	1369	Teal	3	1444	Neutral Gray N4	1
1301	Quinacridone Nickel Azo Gold	7	1145	Cobalt Teal	7	1445	Neutral Gray N5	1
1110	Cadmium Yellow Dark	7	1564	Light Turquoise (Phthalo)	3	1446	Neutral Gray N6	1
1070	Cadmium Orange	8	1270	Phthalo Green (Blue Shade)	4	1447	Neutral Gray N7	1
1403	Vat Orange	8	1469	Viridian Green Hue	1	1448	Neutral Gray N8	1
1276	Pyrrrole Orange	8	1275	Phthalo Green (Yellow Shade)	4	4003	Iridescent Bronze (fine)	7
1575	Light Orange	4	1578	Light Phthalo Green	1	4005	Iridescent Copper (fine)	7
1090	Cadmium Red Light	9	1250	Permanent Green Light	4	4006	Iridescent Copper Light (fine)	7
1279	Pyrrrole Red Light	8	1142	Cobalt Green	4	4010	Iridescent Gold (fine)	6
1210	Naphthol Red Light	5	1454	Hookers Green Hue	7	4012	Iridescent Bright Gold (fine)	7
1277	Pyrrrole Red	8	1195	Jenkins Green	7	4015	Iridescent Gold Deep (Fine)	7
1100	Cadmium Red Medium	9	1461	Sap Green Hue	4	4020	Iridescent Pearl (Fine)	4
1552	Red Medium Hue	4	1468	Terre Verte Hue	1	4025	Iridescent Silver (fine)	5
1080	Cadmium Red Dark	9	1061	Chromium Oxide Green Dark	3	4027	Irid. Stainless Steel (coarse)	5
1278	Pyrrrole Red Dark	8	1060	Chromium Oxide Green	3	4028	Irid. Stainless Steel (fine)	5
1510	Primary Magenta	6	1558	Light Green Blue Shade	3	4030	Interference Blue (Fine)	7
1562	Light Magenta	2	1560	Light Green Yellow Shade	3	4040	Interference Gold (fine)	7
1220	Naphthol Red Medium	5	1170	Green Gold	7	4050	Interference Green (fine)	7
1310	Quinacridone Red	6	1371	Titan Green Pale	1	4055	Interference Orange (fine)	7
1450	Alizarin Crimson Hue	7	1370	Titan Buff	1	4060	Interference Red (fine)	7
1252	Permanent Maroon	7	1459	Naples Yellow Hue	2	4070	Interference Violet (fine)	7
1305	Quinacridone Magenta	7	1407	Yellow Ochre	1	4105	Iridescent Copper (coarse)	8
1570	Medium Magenta	6	1410	Yellow Oxide	1	4106	Iridescent Copper Light (coarse)	8
1330	Quinacridone Violet	6	1386	Transparent Yellow Iron Oxide	3	4110	Iridescent Gold (coarse)	6
1253	Permanent Violet Dark	7	1340	Raw Sienna	1	4120	Iridescent Pearl (coarse)	4
1465	Cobalt Violet Hue	3	1202	Mars Yellow	1	4605	Fluorescent Blue	5
1572	Medium Violet	6	1576	Titan Mars Pale	1	4615	Fluorescent Chartreuse	5
1568	Light Violet	3	1385	Transparent Red Iron Oxide	3	4620	Fluorescent Green	5
1401	Ultramarine Violet	4	1360	Red Oxide	1	4625	Fluorescent Magenta	5
1150	Dioxazine Purple	6	1405	Violet Oxide	1	4630	Fluorescent Orange	5
1467	Smalt Hue	1	1573	Titan Violet Pale	1	4640	Fluorescent Orange-Yellow	5
1400	Ultramarine Blue	2	1020	Burnt Sienna	1	4645	Fluorescent Pink	5
1566	Light Ultramarine Blue	2	1225	Nickel Azo Yellow	6	4650	Fluorescent Red	5
1140	Cobalt Blue	8	1383	Transparent Brown Iron Oxide	3	4900	Phosphorescent Green	7
1556	Cobalt Blue Hue	2	1035	Burnt Umber Light	1			

Nr.	Fargenavn	Serie
4075	Black Mica Flake Small, 118 ml.	5
4076	Gold Mica Flake Small, 118 ml.	5
4077	Pearl Mica Flake Small, 118 ml.	5
4078	Gold Mica Flake Large, 118 ml.	5
4080	Micaceous Iron Oxide, 118 ml.	4
4082	Coarse Alumina, 118 ml.	4



**Golden GRIP tubeåpner**

Golden GRIP tubeåpner - et hjelpemiddel for harde tubekorker. Varenummer 15900970.

**TIPS:** Tørk alltid maling av toppen av tuben, før korken settes på. Akrylmaling er som lim når det tørker.



## Golden Fluid akrylmaling

Golden Fluid Acrylics er en flytende akrylmaling i kunstnerkvalitet. Golden Fluid er lysekte og har svært høy pigmentering. Den har samme fargeintensitet som Goldens velkjente Heavy Body, men en mye mer flytende konsistens, nesten som kremfløte.

Golden Fluid flyter enkelt fra penselen, og er perfekt for store flate arealer, akvarel-effekter og tørr pensel. Fluid blandes lett med andre akrylfarger, og kan sette farge på gels, medier, gesso og grounds. Fluid akrylmaling er ekstremt allsidig, og kan brukes til fine akrylmalerier, glazing, staining, akvarellteknikker og mye mer. Den kan også brukes med Airbrush medium for airbrush på kunst og tekstiler.

### GOLDEN FLUID AKRYLFARGER

121xxxxx	30ml flaske. Serie 1-9. 83 farger
12xxxxxx	118ml flaske. Serie 1-9. 83 farger
12622380	473 ml flaske i Titanium White

De fleste farger kan spesialbestilles i større enheter (f.eks i 946 ml eller 3,78 liter).

### GOLDEN FLUID SETT

15900060	Fluid sett Intro. 6 flasker a 30 ml.
15900928	Fluid sett Mixing. 10 flasker a 30 ml.



Nr.	Fargenavn	Serie	Nr.	Fargenavn	Serie	Nr.	Fargenavn	Serie
2422	Primary Yellow	2	2439	Prussian Blue Hue	4	2020	Burnt Sienna	1
2009	Benzimidazolone Yellow Light	3	2260	Phthalo Blue / R.S.	4	2035	Burnt Umber Light	1
2008	Benzimidazolone Yellow Medium	3	2255	Phthalo Blue / G.S.	4	2350	Raw Umber	1
2191	Hansa Yellow Opaque	4	2420	Primary Cyan	2	2442	Van Dyke Brown Hue	3
2428	Cadmium Yellow Medium Hue	4	2051	Cerulean Blue Deep	9	2040	Carbon Black	1
2225	Nickel Azo Yellow	6	2437	Manganese Blue Hue	1	2010	Bone Black	1
2436	Indian Yellow Hue	4	2369	Teal	3	2240	Payne's Gray	2
2301	Quinacridone / Nickel Azo Gold	7	2145	Cobalt Teal	7	2415	Zink White	1
2147	Diarylide Yellow	6	2390	Turquoise (Phthalo)	4	2380	Titanium White	1
2403	Vat Orange	8	2144	Cobalt Turquoise	8	2452	Iridescent Copper Light (Fine)	7
2276	Pyrrrole Orange	8	2270	Phthalo Green / B.S.	4	2451	Iridescent Copper (Fine)	7
2279	Pyrrrole Red Light	8	2443	Viridian Green Hue	1	2450	Iridescent Bronze (Fine)	7
2210	Naphthol Red Light	5	2275	Phthalo Green / Y.S.	4	2453	Iridescent Gold	6
2277	Pyrrrole Red	8	2250	Permanent Green Light	4	2455	Iridescent Gold Deep (Fine)	7
2425	Cadmium Red Medium Hue	4	2195	Jenkins Green	7	2454	Iridescent Bright Gold (Fine)	7
2421	Primary Magenta	6	2440	Sap Green Hue	4	2456	Iridescent Pearl (Fine)	4
2220	Naphthol Red Medium	5	2060	Chromium Oxide Green	3	2457	Iridescent Silver (Fine)	5
2310	Quinacridone Red	6	2170	Green Gold	7	2458	Iridescent Stainless Steel (Coarse)	5
2435	Alizarin Crimson Hue	7	0371	Titan Green Pale	1	2460	Micaceous Iron Oxide	4
2305	Quinacridone Magenta	7	2370	Titan Buff	1	2467	Interference Gold (Fine)	7
2330	Quinacridone Violet	6	2438	Naples Yellow Hue	2	2469	Interference Red (Fine)	7
2253	Permanent Violet Dark	7	2407	Yellow Ochre	1	2470	Interference Violet (Fine)	7
2401	Ultramarine Violet	4	2410	Yellow Oxide	1	2465	Interference Blue (Fine)	7
2150	Dioxazine Purple	6	2386	Transparent Yellow Iron Oxide	3	2466	Interference Green (Fine)	7
2400	Ultramarine Blue	2	2340	Raw Sienna	1	2486	C.T. Interference Violet-Green	6
2140	Cobalt Blue	8	2385	Transparent Red Iron Oxide	3	2485	C.T. Interference Green-Orange	6
2050	Cerulean Blue, Chromium	7	2360	Red Oxide	1	2484	C.T. Interference Green-Blue	6
2005	Anthraquinone Blue	7	2405	Violet Oxide	1			

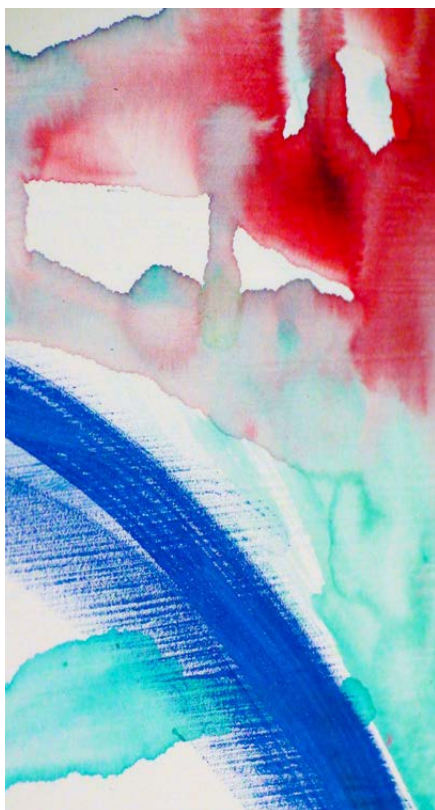

**Golden Fluid tynnet ut med vann**  
Golden Fluid akrylmaling tynnet ut med vann på Golden Absorbent Ground.



**Golden Fluid rett fra flasken**  
Golden Fluid akrylmaling rett fra flasken på Golden Crackle Paste.



**Golden Fluid med Pouring Medium**  
Helleteknikk med Golden Fluid, blandet med Pouring Medium.

Se oversikt over Golden medier side 24-27.



## Golden OPEN akrylmaling

OPEN fra Golden Artist Colors, er en akrylmaling med vesentlig lengere tørketid enn tradisjonelle akrylmalinger. Golden OPEN har en myk konsistens, som er noe mykere enn Goldens Heavy Body akrylmaling. OPEN finnes i 74 farger og 6 iridiserende, i størrelsene 59 ml og 237 ml, samt 946 ml i titanhvit.

Golden OPEN akrylmaling som er klemt ut av tuben, kan brukes i flere uker om paletten dekkes til eller man bruker forseglede beholdere. Dette reduserer også maling som kastes og du kan beholde dine egne fargeblandinger for fremtidig bruk.

### GOLDEN OPEN AKRYLFARGER

- 14x2xxxx Golden OPEN 59 ml
- 14xxxxxx Golden OPEN 148 ml
- 14xxxxxx Golden OPEN 237 ml

### GOLDEN OPEN SETT

- 15900055 OPEN sett Intro. 6 tuber a 22 ml og tynner
- 15900925 OPEN sett Mixing. 12 tuber a 22 ml og tynner
- 15900977 OPEN sett Landscape. 7 tuber a 22 ml, hvit 59 ml tube og tynner.





Nr.	Fargenavn	Serie	Nr.	Fargenavn	Serie	Nr.	Fargenavn	Serie
7135	Cad. Yellow Primrose	7	7150	Dioxazine Purple	6	7459	Naples Yellow Hue	2
7007	Bismuth Vanadate Yellow	9	7400	Ultramarine Blue	2	7407	Yellow Ochre	1
7009	Benzimidazolone Yellow Light	3	7566	Light Ultramarine Blue	2	7410	Yellow Oxide	1
7008	Benzimidazolone Yellow Med.	3	7140	Cobalt Blue	8	7386	Trans. Yellow Iron Oxide	3
7194	Hansa Yellow Opaque	4	7050	Cerulean Blue, Chrom.	7	7340	Raw Sienna	3
7130	Hansa Yellow Medium	7	7005	Anthraquinone Blue	7	7202	Mars Yellow	1
7225	Nickel Azo Yellow	6	7460	Prussian Blue Hue	4	7385	Trans. Red Iron Oxide	3
7455	Indian Yellow Hue	4	7260	Phthalo Blue / R.S.	4	7360	Red Oxide	1
7301	Quin. / Nickel Azo Gold	7	7255	Phthalo Blue / G.S.	4	7405	Violet Oxide	1
7110	Cad. Yellow Dark	7	7457	Manganese Blue Hue	1	7020	Burnt Sienna	1
7147	Diarylide Yellow	6	7369	Teal	3	7383	Trans. Brown Iron Oxide	3
7070	Cadmium Orange	8	7145	Cobalt Teal	7	7030	Burnt Umber	1
7276	Pyrrrole Orange	8	7144	Cobalt Turquoise	8	7350	Raw Umber	1
7090	Cad. Red Light	9	7270	Phthalo Green / B.S.	4	7462	Van Dyke Brown Hue	3
7210	Naphthol Red Light	5	7469	Viridian Green Hue	1	7040	Carbon Black	1
7277	Pyrrrole Red	8	7275	Phthalo Green / Y.S.	4	7010	Bone Black	1
7100	Cad. Red Medium	9	7250	Perm. Green Light	4	7240	Payne's Grey	2
7080	Cad. Red Dark	9	7142	Cobalt Green	4	7415	Zinc White	1
7278	Pyrrrole Red Dark	8	7195	Jenkins Green	7	7380	Titanium White	1
7220	Naphthol Red Medium	5	7461	Sap Green Hue	4	7445	N5 Neutral Gray	1
7310	Quin. Red	6	7468	Terre Verte Hue	1	7482	Iridescent Copper (Fine)	7
7450	Alizarin Crimson Hue	7	7061	Chrom. Oxide Gr. Dk.	3	7481	Iridescent Bronze (Fine)	7
7252	Permanent Maroon	7	7060	Chrom. Oxide Green	3	7484	Iridescent Gold (Fine)	6
7305	Quin. Magenta	7	7170	Green Gold	7	7480	Iridescent Bright Gold (Fine)	7
7253	Perm. Violet dark	7	7371	Titan Green Pale	1	7486	Iridescent Pearl (Fine)	4
7401	Ultramarine Violet	4	7370	Titan Buff	1	7487	Iridescent Silver (Fine)	5

## Golden OPEN medier

155x3595	OPEN Thinner 30 ml 237 ml.
155x3135	OPEN Acrylic Gel (Gloss) 237 ml.
155x3136	OPEN Acrylic Gel (Matt) 237 ml.
155x3725	OPEN Acrylic Medium (Gloss) 237 ml.
155x3726	OPEN Acrylic Medium (Matt) 237 ml.

**OPEN Thinner (3595)** inneholder ikke bindemiddel og brukes for å tynne malingen uten å påvirke tørketiden. Brukes også til å åpne lag som har begynt å tørke. Brukes med forsiktighet, da for stor mengde vil redusere malingens bindemiddel.

**OPEN Acrylic Gels (3135 Gloss / 3136 Matte)** har samme konsistens som malingen, og er ment for å "strekke" malingen (se side 24) og gjøre den mer transparent, samtidig som du beholder malingens konsistens.

**OPEN Acrylic Mediums (3725 Gloss / 3726 Matte)** har tynnere konsistens enn malingen, og brukes for å "strekke" malingen (se side 24) og gjøre den mer flytende.



### Golden OPEN til trykketeknikker

Golden OPEN akrylmaling kan brukes rett fra tuben til monotypikk, linotrykk og silketrykk.

Se oversikt over Golden medier på side 24-27.



### Golden OPEN til utendørs bruk

Golden OPEN sine saktetørkende egenskaper gjør den perfekt til maling utendørs.

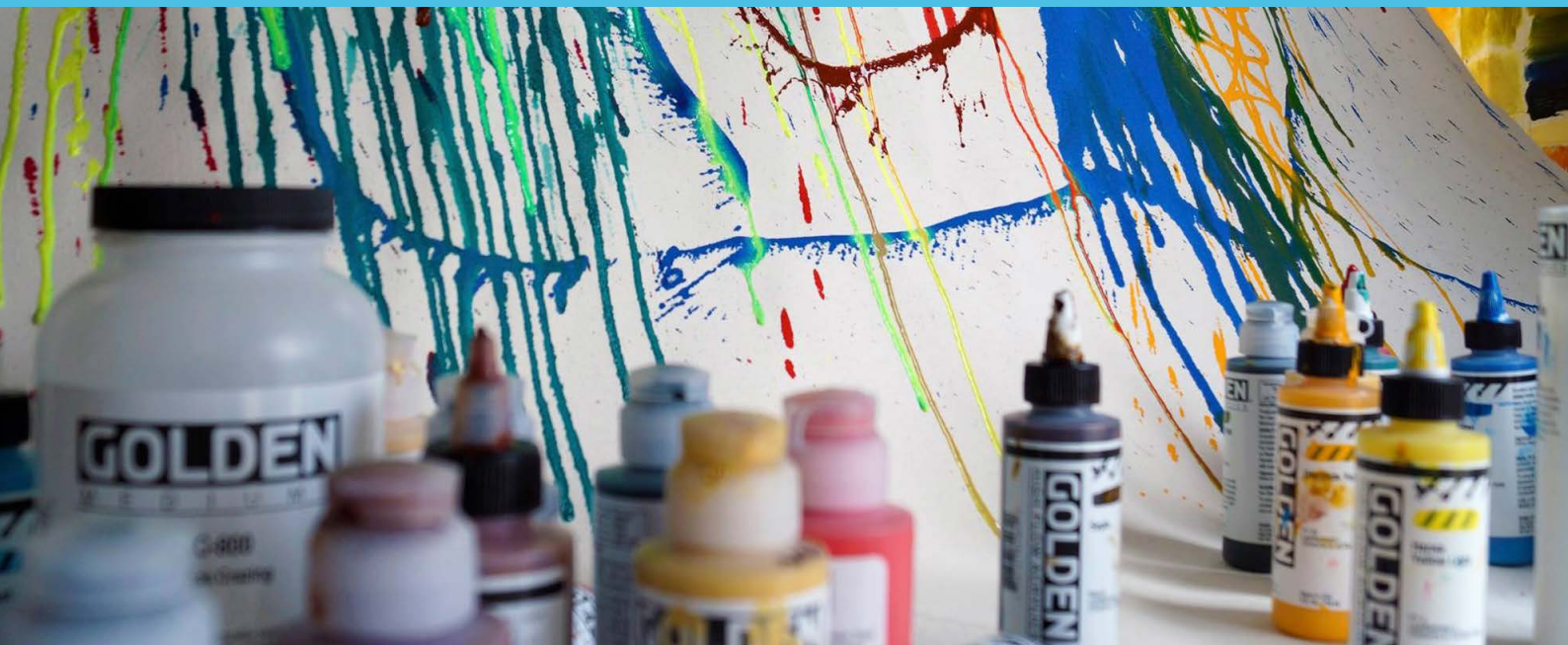

## Golden High Flow akrylmaling

GOLDEN High Flow er en ekstra tyntflytende akrylmaling med svært rene pigmenter, som har den perfekte konsistens for bruk sammen med ulike verktøy som f.eks airbrush, tusjpenner og tomme markere, pouring/helleteknikker og med pensel.

GOLDEN High Flow akrylmaling har høy intensitet, er tyntflytende og består av opake og transparente pigmenter. Fargene er tilnærmet tilsetningsfrie og produsert av 100% akrylpolymer og lysekte pigmenter\*. High Flow har like høy kvalitet som alle andre Golden-produkter, og kan blandes med Fluid, Heavy Body, Open, medier, gesso og additiver. \*Fluoriserende farger ikke lysekte.

### GOLDEN HIGH FLOW AKRYLFARGER

11xxxxxx	Golden High Flow. 30 ml. Finnes i 85 farger.
11xxxxxx	Golden High Flow. 118 ml.
13626755	Golden High Flow. 473 ml.

### GOLDEN HIGH FLOW SETT

15900068	High Flow sett Intro. 6 flasker à 30 ml.
15900929	High Flow sett Mixing. 10 flasker à 30 ml.
15900948	High Flow sett Drawing/Lettering. 6 flasker à 30 ml.
15900949	High Flow sett Airbrush. 6 flasker à 30 ml.

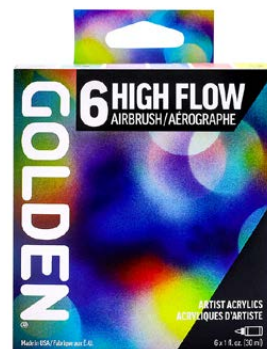
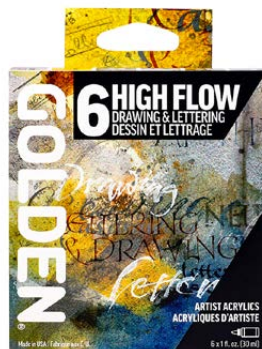
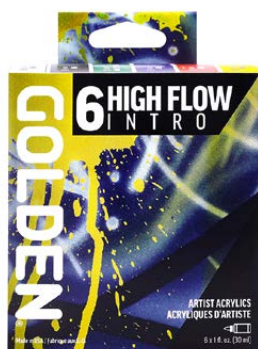

Nr.	Fargenavn	Serie	Nr.	Fargenavn	Serie	Nr.	Fargenavn	Serie
8580	Primary Yellow	2	8550	Turquoise (Phthalo)	4	8520	N8 Neutral Grey	1
8554	Benzimidazolone Yellow Light	3	8503	Cobalt Turquoise	8	8509	Interference Gold (Fine)	7
8553	Benzimidazolone Yellow Medium	1	8547	Teal	3	8510	Interference Blue (Fine)	7
8508	India Yellow Hue	4	8538	Phthalo Green (Blue Shade)	4	8512	Iridescent Bronze (Fine)	7
8527	Diarylide Yellow	6	8586	Viridian Green Hue	1	8571	Iridescent Copper (Fine)	7
8542	Quinacridone / Nickel Azo Gold	7	8577	Phthalo Green (Yellow Shade)	4	8572	Iridescent Gold (Fine)	7
8539	Pyrrrole Orange	8	8516	Light Phthalo Green	1	8511	Iridescent Bright Gold (Fine)	7
8532	Naphthol Red Light	5	8535	Permanent Green Light	4	8513	Iridescent Gold Deep (Fine)	7
8582	Pyrrrole Red	8	8545	Sap Green Hue	4	8574	Iridescent Pearl (Fine)	4
8525	Napthol Pink	2	8501	Chromium Oxide Green	3	8573	Iridescent Silver (Fine)	5
8579	Primary Magenta	6	8587	Light Green (Yellow Shade)	3	8555	Transp. Benzimidazolone Yellow Medium	3
8514	Light Magenta	2	8528	Green Gold	7	8558	Transparent Naphthol Red Light	1
8531	Napthol Red Medium	5	8583	Titan Green Pale	1	8561	Transparent Quinacridone Red	1
8541	Quinacridone Red	6	8548	Titan Buff	1	8556	Transparent Dioxazine Purple	1
8521	Alizarin Crimson Hue	7	8588	Yellow Ochre	1	8559	Transparent Phthalo Blue Green Shade	1
8540	Quinacridone Magenta	7	8552	Yellow Oxide	1	8560	Transparent Phthalo Green Blue Shade	1
8519	Medium Magenta	6	8543	Raw Sienna	1	8565	Transparent Yellow Iron Oxide	1
8536	Permanent Violet Dark	7	8584	Titan Mars Pale	1	8563	Transparent Red Iron Oxide	1
8504	Dioxazine Purple	6	8585	Titan Violet Pale	1	8562	Transparent Brown Iron Oxide	1
8522	Indigo / Anthraquinone Blue	7	8523	Burnt Sienna	1	8564	Transparent Shading Gray	1
8551	Ultramarine Blue	2	8534	Nickel Azo Yellow	6	8567	Fluorescent Chartreuse	5
8517	Light Ultramarine Blue	2	8500	Burnt Umber	1	8506	Fluorescent Orange-Yellow	5
8502	Cobalt Blue	8	8544	Raw Umber	1	8505	Fluorescent Magenta	5
8591	Prussian Blue Hue	4	8546	Sepia	2	8569	Fluorescent Orange	5
8576	Phthalo Blue Red Shade	4	8524	Carbon Black	1	8570	Fluorescent Pink	5
8537	Phthalo Blue Green Shade	4	8518	Mars Black	1	8566	Fluorescent Blue	5
8515	Light Phthalo Blue	1	8575	Payne's Gray	2	8568	Fluorescent Green	5
8578	Primary Cyan	2	8549	Titanium White	1	8507	Fluorescent Violet	5
8526	Cerulean Blue Hue	3	8533	N5 Neutral Grey	1			

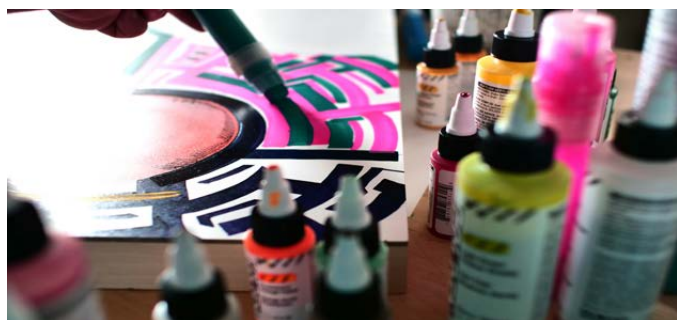

### Tusj og airbrush

High Flow kan brukes i tomme/påfyllbare tusjer og til airbrush-teknikker.



### Blekkteknikker

Bruk High Flow til ulike teknikker med blekk og penn.



### Som den er - rett på lerretet

Sprut High Flow direkte på lerretet for morsomme effekter, eller mal fine detaljer med pensel.



### Mixed Media teknikker

High Flow kan brukes til en rekke ulike teknikker. Her brukt sammen med vann som en slags helleteknikk, på spesialbestrøket Lanavanguard-papir. Eller hva med å teste High Flow på akvarellpapir?



## Golden SoFlat akrylmaling

SoFlat Matte Acrylics fra Golden er en opak, matt akrylmaling som gir en jevn overflate uten tydelige penselstrøk når den er tørr. Den har en glatt, flytende konsistens og de fleste fargene er helt opake med ett eller to strøk.

SoFlat er laget med tanke på en rask voksende kunstnergruppe som ønsker å jobbe med akrylmaling på nye måter, ved å lage store, grafiske, matte og "flate" arbeider. De søker et nærmest industrielt uttrykk, med fravær av både gjenskinn, penselstrøk og glans.

Dette er ofte yngre kunstnere som har utviklet seg gjennom "nyere kanaler" som street art, illustrasjon og grafisk design.

### GOLDEN SOFLAT AKRYLFARGER

13xxxxxx	59 ml krukke. Serie 1-9. 60 farger
13xxxxxx	118 ml krukke. Serie 1-9. 60 farger
13xxxxxx	473 ml krukke i fire farger



### GOLDEN SOFLAT SETT

15950974	SoFlat POP Set. 6x59ml matte akrylfarger
15950975	SoFlat ZING Set. 6x59ml matte akrylfarger



Nr.	Fargenavn	Serie	Nr.	Fargenavn	Serie	Nr.	Fargenavn	Serie
6500	Pale Yellow	1	6600	Dioxazine Violet Deep	6	6695	Naples Yellow Deep	2
6505	Cadmium Primrose	7	6605	Blue Violet	3	6700	Yellow Oxide	1
6510	Bismuth Vanadate Yellow	9	6610	Ultramarine Blue	2	6705	Mars Yellow Deep	1
6515	Permanent Yellow	2	6615	Light Ultramarine Blue	2	6710	Titan Mars Pale	1
6520	Cadmium Yellow Medium	7	6625	Cobalt Blue	8	6715	Titan Violet Pale	1
6525	Permanent Yellow Deep	6	6620	Phthalo Blue (Green Shade)	4	6720	Red Oxide	1
6530	Cadmium Orange	8	6625	Light Phthalo Blue	1	6730	Burnt Sienna	1
6535	Medium Orange	5	6630	Cerulean Blue Hue	2	6735	Burnt Umber	1
6540	Light Orange	4	6635	Medium Phthalo Blue	2	6740	Raw Umber	1
6545	Cadmium Red Light	9	6640	Turquoise	4	6745	Black	1
6550	Naphthol Red Light	5	6645	Cobalt Teal	7	6750	Payne's Gray	2
6555	Pyrrrole Red	8	6650	Phthalo Green (Blue Shade)	4	6755	Titanium White	1
6560	Quinacridone Red	6	6655	Light Phthalo Green	1	6760	N5 Neutral Gray	1
6565	Cadmium Red Dark	8	6660	Permanent Green	4	6765	N8 Neutral Gray	1
6570	Naphthol Pink	2	6665	Dark Green	3	6770	Fluorescent Yellow	5
6575	Light Magenta	2	6670	Light Green Yellow	3	6775	Fluorescent Orange	5
6580	Crimson	7	6675	Yellow Green	3	6780	Fluorescent Red	5
6585	Quinacridone Magenta	7	6680	Olive	7	6785	Fluorescent Pink	5
6590	Light Violet	2	6685	Titan Green Pale	1	6790	Fluorescent Violet	5
6595	Red Violet	3	6690	Titan Buff	1	6795	Fluorescent Green	5

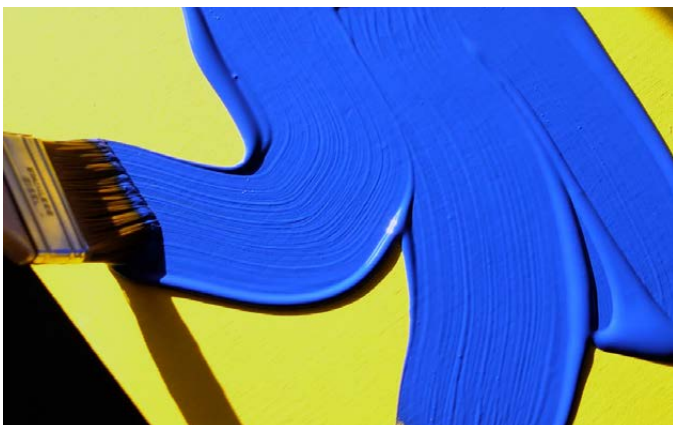

Golden SoFlat er en supermatt maling i kunstnerkvalitet.



SoFlat er tilgjengelig i 55 intense farger.



Når SoFlat er tørr er det fravær av gjenskinn, penselstrøk og glans.



Perfekt til å lage store, grafiske, matte arbeider.



## Golden spesialfarger

### Interference Colors & Iridescent Colors

**Interference Colors** gir en unik "flipp" når de sees fra forskjellige vinkler. Farger veksler mellom en lys opaliserende farge og dens komplement. Over hvite eller lysere overflater er fargen mer subtil og "flip"-effekten er tydeligere. Over svarte eller mørkere overflater er fargen mer tydelig og "flip"-effekten er mindre dramatisk. Å legge til en veldig liten mengde svart til Interference Colors gir dypere opaliserende effekter. Kombiner med GOLDEN Gels (glans) og flytende akrylfarger for å skape et uendelig utvalg av farger og effekter.

Brukt alene eller sammen med andre farger, geler og medier, utvikler

**Iridescent Acrylic Colors** ikke falming, ikke anløpende metallisk finish. Iriserende perle er spesielt nyttig for å lage farger med perleskimrende kvaliteter.

**Mica Flake-produkter** tilbyr større partikler for mer tekstureerte metalliske effekter. Iriserende rustfritt stål og glimmerholdig jernoksid er laget med svært reflekterende metalliske pigmenter.



### Fluorescent & Phosphorescent Colors

**Fluorescent Acrylic Colors** er intense, strålende farger, produsert av fargestoffer omgitt av et polymerbelegg. Fordi fluorescerende farger er gjennomsiktige, oppnås større intensitet ved å påføre dem over lyse hvite overflater. Fluorescerende farger er ikke lysekete. For varighet anbefales et toppstrøk med GOLDEN MSA-lakk med UVLS (UltraViolet Light Stabilizers), selv om lakk og toppstrøk vil eliminere den fluorescerende "gløden" under svart lys.

**Phosphorescent Green** er en Heavy Body maling som kan påføres ulike overflater. Det unike pigmentet som brukes har evnen til å absorbere og lagre naturlig og kunstig lys. Når lyskilden er fjernet (dvs. når lysene slås av eller den malte gjenstanden tas inn i et mørkt område), sendes det ut en lys, grønnaktig glød i opptil 15 minutter. Gløden avtar jevnt og trutt ettersom den lagrede lysenergien frigjøres.

Se fargekart for hver enkelt serie for hvilke farger som er tilgjengelige i den enkelte serie. Se side 13, 15, 17, 19 og 21.

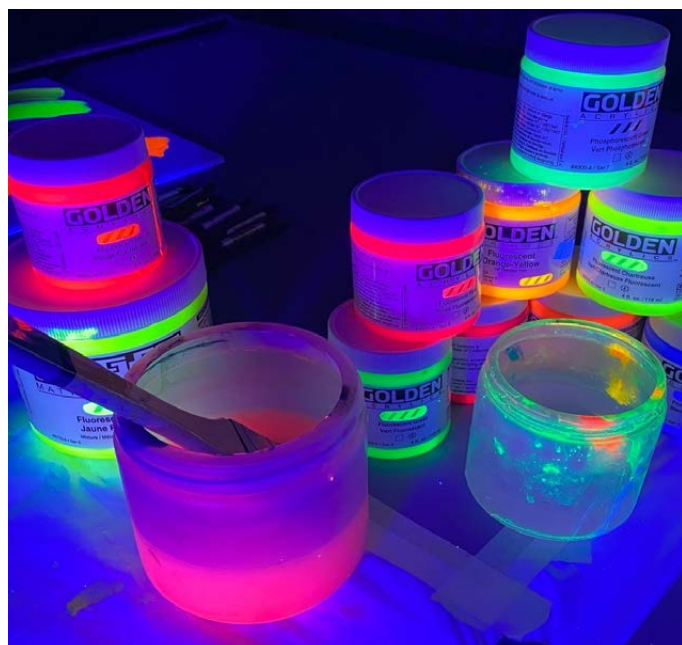



## ■ Gesso og grunninger fra Golden

GOLDEN Gesso og Grounds tilbyr kunstnere et vidt spekter av produkter for å preparere og klargjøre underlag for akrylmaling og andre medier som oljemaling, kull, pasteller og akvarellfarger.

### GOLDEN GESSO FOR OLJE OG AKRYL

15553550	White gesso i 237 ml krukke
15693550	White gesso i 473 ml krukke
15723550	White gesso i 946 ml krukke
15653560	Black gesso i 237 ml krukke
15663560	Black gesso i 473 ml krukke
15673560	Black gesso i 946 ml krukke

### GOLDEN GRUNNING FOR TEGNING

15653640	Acrylic Ground for Pastels i 237 ml krukke
15663640	Acrylic Ground for Pastels i 473 ml krukke
15673640	Acrylic Ground for Pastels i 946 ml krukke
15553555	Absorbent Ground i 237 ml krukke
15693555	Absorbent Ground i 473 ml krukke
15823555	Absorbent Ground i 3,78 L spann
15653558	Silverpoint Drawing Ground

**Gesso (3550) og Black Gesso (3560)** er grunninger som er klare til bruk for vanlige maleoverflater. De er fleksible og kan legges på i tynne lag som bevarer underlagets struktur. **Absorbent Ground (3555)** er et flytende overflatemedie som tørker til en porøs, papiraktig overflate som er lett sugende og gjør akvarell-teknikker mulig på lerret eller annet underlag. Lysekte, permanent og fleksibel.

**Pastel Ground (3640)** er grunning til lerret og andre overflater som gjør det egnet for pastellkritt. Det gir overflaten samme ruhet som et papir for pastell og kull. For å øke ruheten kan det tilsettes GOLDEN Fine eller Coarse Pumice Gel. Grunningen kan blandes med farger for å skape fargede underlag.

**Silverpoint / Drawing Ground (3558)** er en permanent, lysekte og fleksibel grunning 12 som gjør det mulig å tegne detaljerte streker med en raderingspenn (silverpoint-penn).





## Malemedier fra Golden





### Gels og pastaer

**Golden Gels og Molding Pastes** består av et stort utvalg medier i ulike konsistenser fra rennende til skulpturerbare, med ulik transparens og finish. **Gels** egner seg for å lage lasurer, blande med maling, "strekke malingen", bygge teksturer, påvirke glans og som grunninger eller lim. **Pastaene** (Molding Pastes) utgjør et utvalg teksturpastaer og grunninger for forskjellige teknikker og effekter når de blandes med farge. De fungerer også som grunninger for bruk av andre tegne- og malemedier.

151x3001	Clear Leveling gel
151x3010	Soft Gel Gloss
151x3013	Soft Gel Matte
151x3017	Soft Gel Semi-Gloss
151x3020	Regular Gel Gloss
151x3030	Regular Gel Matte
151x3040	Regular Gel Semi-Gloss

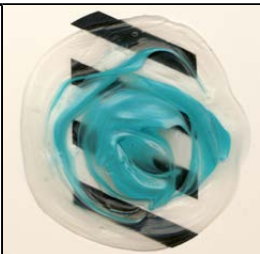
151x3050	Heavy Gel Gloss
151x3060	Heavy Gel Matte
151x3070	Heavy Gel Semi-Gloss
151x3080	Extra Heavy Gel Gloss
151x3090	Extra Heavy Gel Matte
151x3100	Extra Heavy Gel Semi-Gloss
151x3330	Clear Tar Gel

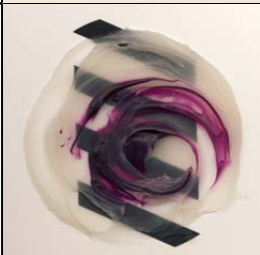
Alle medier kan leveres i følgende str: 237 ml, 473 ml, 946 ml og 3,78 liter.  
De største størrelsene kan ha noe leveringstid.

	<b>Clear Leveling Gel (3001)</b> er det tynneste gel-produktet og gir en jevn overflate med perfekt klarhet. Tørker til en blank, fleksibel overflate og gir andre produkter jevnere flate.		<b>Soft Gel (3010 Gloss, 3013 Matte, 3017 Semi-Gloss)</b> er tynnere enn Heavy Body farger. Blandes med farge for å skape en perfekt glasuraktig konsistens. Soft Gels egner seg som base for våt blanding av farger og som collagelim.
	<b>Regular Gel (Gloss, Matte, Semi-Gloss 3040)</b> har samme konsistens som Heavy Body akrylfarger og er ideell for å "strekke" malingen, og regulere opasiteten uten å endre konsistensen. Godt egnet for impasto-teknikker.		<b>Heavy Gel (3050 Gloss, 3060 Matte, 3070 Semi-Gloss)</b> er tykkere enn Heavy Body akrylfarger og kan blandes med farger for skape tykkere maling. Perfekt for å bygge topper i malingen.
	<b>Extra Heavy Gel (3080 Gloss, 3090 Matte, 3100 Semi-Gloss)</b> er en ekstra tykk Gel som er spesielt egnet for å bygge høye og harde strukturer som synker minimalt under tørkeprosessen.		<b>Clear Tar Gel (3330)</b> har en seig, tjære-liknende konsistens, og egner seg til å lage tynne, fine linjer når den dryppes over overflaten fordi den flyter i en sammenhengende strøm fra malekniven. Blander godt med Fluid akrylfarger.



151x3215	Clear Granular Gel
151x3195	Fine Pumice Gel
151x3200	Coarse Pumice Gel
151x3205	Extra Coarse Pumice Gel
151x3236	Glass Bead Gel
151x3240	Fiber Paste
151x3557	Crackle Paste

151x3570	Molding Paste
151x3575	Light Molding Paste
151x3110	Extra Heavy Molding Paste
151x3572	Coarse Molding Paste
151x3571	Hard Molding Paste

Alle medier kan leveres i følgende str: 237 ml, 473 ml, 946 ml og 3,78 liter.  
De største størrelsene kan ha noe leveringstid.

	<b>Clear Granular Gel (3215)</b> er fremstilt av granuler av akryltørrestoff og har en perfekt klarhet og holdbarhet, med en grov tekstur som er transparent i tørr tilstand. Clear Granular Gel kan "strekke" malingen og bygge teksturer uten å påvirke fargen.		<b>Molding Paste (3570)</b> tørker til en hard, opak overflate. Mens den fortsatt er våt, er den stivere enn en akryl-gel. Den holder på de stive toppene og gir en meget teksturert overflate.
	<b>Pumice Gel (3195 Fine, 3200 Coarse, 3205 Extra Coarse)</b> bygger en hard film når tørr. De blander godt med GOLDEN akrylfarger. Fine Pumice Gel er godt egnet som underlag for tegning, mens Coarse Pumice Gel og Extra Coarse Pumice Gel gir murliknende overflater		<b>Light Molding Paste (3575)</b> kan brukes til å bygge tykke teksturer og lag med mye langt mindre vekt enn de fleste andre medier. Tørker til en opak, matt overflate som er veldig fleksibel og mykere enn Molding Paste
	<b>Glass Bead Gel (3236)</b> er laget av glassperler og gir en effekt som minner om kondens på glass, som best kommer frem ved tynne lag over en lys farge, slik at lyset får mulighet til å slippe gjennom glassbitene.		<b>Extra Heavy Molding Paste (3110)</b> er en blanding av Extra Heavy Gel og Molding Paste. Den tørker til en halvblank semi-opak overflate som blander godt med farger. Perfekt til å bygge tykke teksturer og overflatelag.
	<b>Fiber Paste (3240)</b> ser ut som håndlaget papir når den er tørr. Den kan jevnes med en våt malekniv for å få en mykere overflate. Den tørre off-white overflaten er lett sugende, og gjør den spesielt egnet for akvarellteknikker		<b>Coarse Molding Paste (3572)</b> er et tykt, varm-hvitt medie som er gjennomsiktig i tynne lag. Tørker til en hard, fleksibel overflate som minner om fint sandpapir. Egner seg for påføring av både våte og tørre medier som kull, kritt og pastell.
	<b>Crackle Paste (3557)</b> er en tykk opak masse som sprekker når den tørker. Størrelsen på krakkeleringen avhenger bl.a. av tykkelsen på laget, luftfuktighet og varme under tørkingen. Jo tykkere lag, desto større sprekker. Tørker til en opak, sugende overflate egnet for påføring av akrylmaling, akvarell og andre medier. Bør ikke blandes med maling da det forhindrer sprekkdannelser, men den er overmalbar og egner seg godt for våte strøk når den er tørr.		<b>Hard Molding Paste (3571)</b> gir en meget hard, opak, matt overflate som blander godt med GOLDEN akrylfarger. Hard Molding Paste er perfekt for å skape røffe, solide overflater for myke eller harde og kantede underlag som kan skjæres i med ulike verktøy

## Golden flytende medier

Med Golden Medier og Additiver har du uendelige muligheter med akrylmalingen. Medier kontrollerer transparens, konsistens og overflateglans, mens Additiver er laget for å gi malingen spesielle egenskaper som lengre tørketid eller mindre overflatespenning.



152x3510	Gloss medium (237 ml - 473 ml - 946 ml - 3,78 L)
152x3530	Matte medium (237 ml - 473 ml - 946 ml - 3,78 L)
152x3531	Super Matte medium (237 ml - 473 ml - 3,78 L)
152x3520	Fluid Matte medium (237 ml - 237 ml - 473 ml - 3,78 L)
152x3501	Color Pouring Medium Gloss (237ml - 473ml - 946ml -3,78L)
152x3502	Color Pouring Medium Matte (237ml - 473ml - 946ml -3,78L)

152x3535	Airbrush medium (118 ml -237 ml - 473 ml - 946 ml - 3,78 L)
152x3537	High Flow medium (30 ml -118 ml - 473 ml - 3,78 L)
152x3690	Silkscreen medium (237 ml - 237 ml - 473 ml - 3,78 L)
152x3720	Gloss Glazing Liquid. Lasurmedium (237 ml - 473 ml - 946 ml)
152x3721	Satin Glazing Liquid. Lasurmedium (237 ml - 473 ml - 946 ml)

**Gloss Medium (3510)** er et flytende akrylmedie som egner seg for lasering, "strekking" av farger (se under), endre glans og transparens, samt styrke overflatens egenskaper. Den har en oljeaktig konsistens som gir naturlig god flyt og jevne strøk.

**Matte Medium (3530)** er et hellbart medie egnet for å få mer ut av fargen, matting av farger og styrking av akrylfilmens egenskaper. Egner seg også som en erstatning for gesso om man ønsker en tilnærmet gjennomskiktig grunning av lerretet eller andre maleflater.

**Super Matte Medium (3531)** egner seg for å redusere blankhet i fargen. Det høye nivået av matte-midler reduserer glansen i andre produkter samtidig som den bevarer farge og konsistens. Best når den påføres sammen med akrylmaling eller andre medier.

**Fluid Matte Medium (3520)** egner seg for å "strekke" (se under) fargene, matte ned fargene og styrke overflatens egenskaper. Spesielt nyttig om du ønsker å gjøre FLUID farger mattere uten å ødelegge konsistensen på malingen.

**Color Pouring Medium (3501 Gloss, 3502 Matte)** er et medium for helleteknikker, som gir en blank/matt og jevn finish. Blandes med farge.

**Airbrush Medium (3535)** modifierer GOLDEN Fluid akrylfarger for spraypåføring ved å redusere tilstopping og avsetninger i sprøyten under spraying. Fungerer også på tekstil. Kan også brukes til å tynne andre produkter for spraying, f.eks. Iridescent/Interference akrylfarger og gesso.

**High Flow Medium (3537)** øker transparens og hardheten til High Flow farger. Kan blandes i alle blandingsforhold for presis kontroll på transparens.

**Glazing Liquid (3720 Gloss, 3721 Satin)** kan blandes med GOLDEN akrylfarger for å lage konsistens passende for jevn påføring på vegger eller møbler. Den er saktetørkende og gir passende arbeidstid for flater og overganger som normalt forbindes med bruk av oljemaling. Et utmerket blande-medie for akrylmaling. Finnes i blank og silkematt.

**Silkscreen Medium (3690)** er et vannbasert system spesielt utviklet for GOLDEN akrylmaling. Det øker arbeidstiden og forhindrer tørking på rammen. NB! Silkscreen Medium kan ikke brukes på tekstil (Bruk da GAC 900, se neste side).



## Additiver

Additiver skiller seg fra medier og gels ved at de ikke forblir i akrylfilmen, men fordampes. Additiver inneholder ikke akrylstoffer. Tilsetter du for mye additiver bryter du ned akrylfargenes egenskaper, og det kan i verste fall ødelegge malingens tørkeegenskaper m.m. Det mest vanlige additivet til akrylmaling er vann, og det mest kjente er retarder.

**Retarder (3580)** brukes for å forlenge tørketiden. For mye retarder kan føre til problemer med malingens overflate og gi en klebrig film. Vi anbefaler kun 15% retarder for maling i tykke strøk, og opp til 50% ved svært tynne strøk.

**Wetting Aid (3591)** [tidligere Acrylic Flow Release] er et konsentrert tilsetningsstoff som brukes for å redusere overflatespenningen til vannet i akrylemulsjonen, og dermed øke glattheten og flyten til malingen. Det er effektivt for å oppnå rike flekker på en porøs overflate.



154x3580	Retarder. Forlenger tørketiden. (118 ml - 237 ml - 473 ml)
154x3580	Wetting Aid. Flow release. For vått-i-vått. (118 ml - 237 ml)

## Golden spesialmedier (GAC akrylpolymer)

153x3910	GAC-100 Acrylic. For tynning, og grunning av underlag.
153x3920	GAC-200 Acrylic. Heftgrunn for ikke porøse overflater.
153x3940	GAC-400 Acrylic. Stiver opp tekstiler.
153x3950	GAC-500 Acrylic. Styrker overflatefilmen, hard/blank overflate.
153x3990	GAC-900 Acrylic. Gjør malingen fleksibel, for tekstil.

Alle medier kan leveres i følgende str: 237 ml, 473 ml, 946 ml og 3,78 liter.  
De største størrelsene kan ha noe leveringstid.

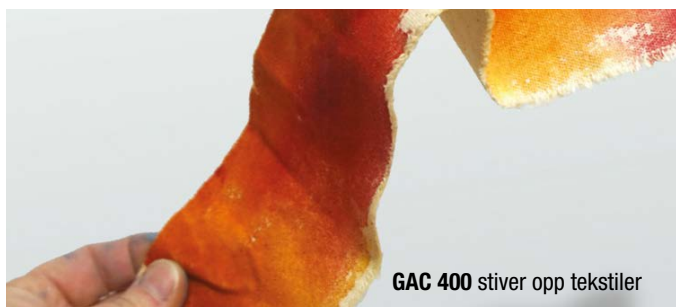

**GAC 100 - Universal akryl-polymer (3910).** GAC 100 er en forsegler/ grunning som hindrer stoffer fra underlaget å trenge inn i malingen. GAC 100 er også velegnet når det er ønskelig å fortynne og "strekke" fargene. Den gjennomfukter også tørkestoffene hurtigere enn andre polymerer og er hensiktsmessig å arbeide med for kunstnere som selv blander sine farger.

**GAC 200 - Øker limeegenskaper/Gjør akrylfilmen hardere (3920).** GAC 200 er den stiveste og minst fleksible av Polymerene. Ideell å blande med akrylfarger når overflatens herdning skal økes og dens tilbøyelighet til å forbli klebrig skal minskes. God å blande i akrylfarger, som skal påføres ikke-porøse flater som f.eks. glass eller plast. Blir klar og skinnende (glossy) når den tørker. Uegnet til å bli påført bøyelige/fleksible flater.

**GAC 400 - Stiver tekstiler og fibre (3940).** GAC 400 blir hard og stiv i tørr tilstand. Den gjør det mulig å forme tekstiler som bomull og lin så de kan stå av seg selv og holde formen i tørr tilstand.

**GAC 500 - Fortynner Fluid Akrylmaling (3950).** GAC 500 tørker til en jevn og vannrett flate, og tørker til en hard, transparent og blank overflate. Den gjør også overflaten mindre sart og minsker dens tilbøyelighet til å forbli klebrig. Blandet med High Flow Medium kan den også sprøytes på som et isolerende lag.

**GAC 900 - Tekstil Medium (3990).** GAC 900 gjør Golden akrylfarger egnet som tekstilfarger til bruk for airbrush, tekstilmaling og stofftrykkteknikker. Etter varmfiksing tåler tekstilene finvask. MERK: God ventilasjon er påkrevet når GAC 900 skal varmfiksere, da det under prosessen utløses små mengder formaldehyd. UEGNET FOR BARN.

GLOSS

Når et maleri er ferdigstilt, signert og helt tørt er det av flere grunner viktig å "lukke" bildet. Dette gjør vi ved å gi det en avsluttende *ferniss - en slags hard lakk som forsegler maleriet og beskytter det mot skraper, slitasje og falming.*

MATT

## Ferniss fra Golden

**Waterborne Varnish (7711)** En vannbasert akrylpolymerlakk med ultrafiolette lysstabilisatorer [UVLS]. Vannbasert lakk beskytter akrylmalerier mot støv og ultrafiolett lys. Den kan fortynnes og renses med vann, noe som eliminerer behovet for løsemidler. Kan fjernes med husholdningsammoniakk.

**MSA Varnish med UVLS (7730 Gloss, 7735 Satin, 7740 Matte)** er en akryl harpiks på mineralsk terpentin basis. MSA ferniss danner en hardere, mindre gjennomtrengelig overflate enn de vannbaserte akrylfernissene. Den hindrer i høyere grad støv og smuss i å trenge ned i overflaten og legger seg som et jevnt, beskyttende lag over eventuelle ujevnheter. Kan, når den er tørt, fjernes med mineralsk terpentin. Kan brukes både utendørs og innendørs. Fås som gloss, satin og matte. Uegnet for barn.

**MSA (Mineral Spirit Acrylic) Solvent (7751)** er mineralsprit beregnet for å tynne GOLDEN MSA Varnishes som må tynnes før bruk. MSA Solvent sikrer klar, ren og jevn påføring gjentatte ganger. Kan også brukes for å fjerne MSA Varnish for restaurering.

**Archival spray Varnish MSA med UVLS (7731 Gloss, 7746 Semi-Gloss, 7736 Satin, 7741 Matte)** er fremstilt på en 100% oppløselig, reversibel akryl-co-polymer-harpiks. Ved å redusere vanlig GOLDEN MSA (w/UVLS) ferniss med hurtigtørrende aceton og drivstoff, fremstilles et brukervennlig sprayprodukt, som danner en holdbar og jevn film. Den har de samme egenskaper som GOLDEN MSA (w/UVLS) og fremstår dessuten helt klar, både i våt og tørt tilstand. Den endrer ikke utseende og forblir elastisk. Beholderens dyse, som kan fininnstilles, sikrer at fernissen kan påføres presist og doseres i passende mengde. Fås i Gloss, Satin og Matte. Kan fjernes - for eksempel i forbindelse med restaurering.

**Isolation Coat (7760)** er et ikke-fjernbart klart akrylmedium som kan påføres som en beskyttende barriere/mellomlag mellom akrylfarger og fjernbar ferniss. Det gir en mer konsistent overflate for lettere påføring og fjerning av ferniss.

### WATERBORNE VARNISH

157x7710 Waterborne Varnish Gloss, 118 ml, 237 ml og 946 ml.

157x7720 Waterborne Varnish Matt, 118 ml, 237 ml og 946 ml.

### MSA VARNISH FOR OLJE OG AKRYL

157x7730 MSA Varnish Gloss (w/UVLS)

157x7735 MSA Varnish Satin (w/UVLS)

157x7740 MSA Varnish Matte (w/UVLS)

### ISOLATION COAT

157x7760 Isolation Coat 237 ml og 473 ml

### ARCHIVAL VARNISH SPRAY

15857731 Spray Varnish MSA (Gloss), 400 ml

15857746 Spray Varnish MSA (Semi-Gloss), 400 ml

15857736 Spray Varnish MSA (Satin), 400 ml

15857741 Spray Varnish MSA (Matte), 400 ml



Se vårt store utvalg i  
**malepensler**

Side 59-70



**akryltusjer**

fra Montana

Side 79-80

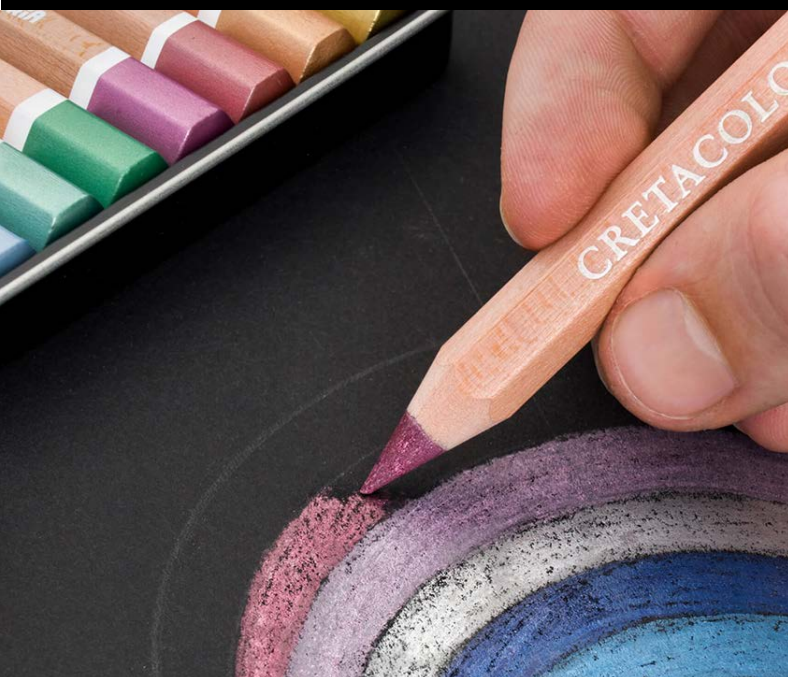

**fargeblyanter**  
fra Derwent og Cretacolor

Side 88-98

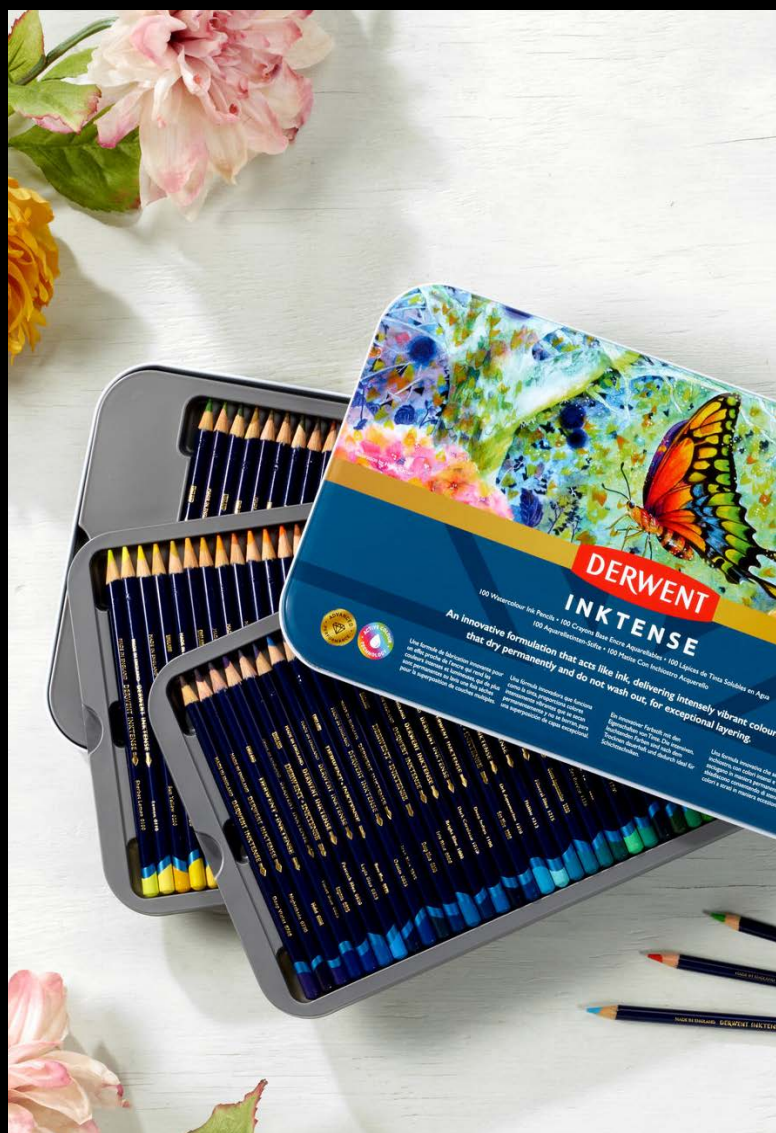
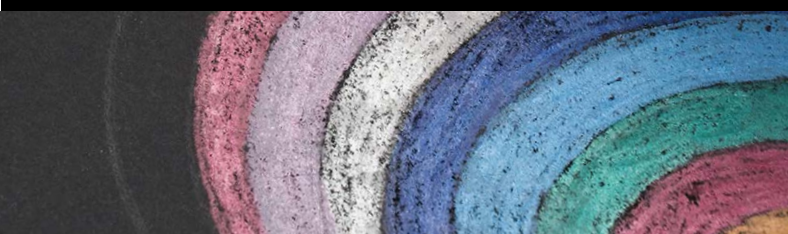



## Winsor & Newton Artists' Oil Colour

### W&N ARTISTS' OIL COLOUR

8001xxx	37 ml tube. Serie 1-5. 133 farger
8002xxx	200 ml tube. Lagerføres i 2 hvitfarger
8055020	Artists' Oil Colour studiosett med 19 deler

Winsor & Newton Artists' Oil Colour 37 ml er en profesjonell oljemaling i kunstnerkvalitet som finnes i 133 farger. Artists' Oil Colour lages av de fineste pigmentene og har høyest mulig pigmentinnhold. Perfekt for den erfarne oljemaleren og deg som ønsker den beste kvaliteten.



### W&N Artists' Oil Colour studio sett

Varenummer 8055020. Et sett med alt du trenger for å komme i gang med oljemaling. Settet består av en pen bambusboks med 19 deler: Pensler, blyant, malekniv, malemedier, knetgummi, klut, blandeskål, brosjyre og 8 kunstnerfarger.

Nr.	Fargenavn	Serie	Nr.	Fargenavn	Serie	Nr.	Fargenavn	Serie
347	Lemon Yellow Hue	4	192	Cobalt Violet	5	285	Gold Ochre	1
025	Bismuth Yellow	4	491	Permanent Mauve	4	744	Yellow Ochre	1
722	Winsor Lemon	2	400	Mauve Blue Shade	1	557	Raw Umber Light	1
086	Cadmium Lemon	4	733	Winsor Violet (Dioxazine)	2	552	Raw Sienna	1
898	Cadmium-free Lemon	4	672	Ultramarine Violet	2	646	Transparent Gold Ochre	2
730	Winsor Yellow	2	263	French Ultramarine	2	059	Brown Ochre	1
653	Transparent Yellow	4	710	Smalt (Dumont's Blue)	2	074	Burnt Sienna	1
149	Chrome Yellow Hue	1	180	Cobalt Blue Deep	5	647	Transparent Red Ochre	1
118	Cadmium Yellow Pale	4	667	Ultramarine (Green Shade)	1	362	Light Red	1
907	Cadmium-free Yellow Pale	4	178	Cobalt Blue	4	678	Venetian Red	1
108	Cadmium Yellow	4	321	Indanthrene Blue	4	635	Terra Rosa	1
890	Cadmium-free Yellow	4	414	Oriental Blue	2	657	Transparent Maroon	2
319	Indian Yellow	2	706	Winsor Blue (Red Shade)	2	317	Indian Red	2
731	Winsor Yellow Deep	2	707	Winsor Blue (Green Shade)	2	395	Mars Violet Deep	2
111	Cadmium Yellow Deep	4	538	Prussian Blue	1	413	Warm Brown Pink	2
891	Cadmium-free Yellow Deep	4	137	Cerulean Blue	4	056	Brown Madder	1
089	Cadmium Orange	4	379	Manganese Blue Hue	1	648	Transparent Brown Oxide	1
650	Transparent Orange	4	526	Phthalo Turquoise	1	076	Burnt Umber	1
416	Orange Laque Mineral	2	190	Cobalt Turquoise	5	676	Vandyke Brown	1
899	Cadmium-free Orange	4	191	Cobalt Turquoise Light	4	554	Raw Umber	1
724	Winsor Orange	2	184	Cobalt Green	5	558	Raw Umber (Green Shade)	1
106	Cadmium Scarlet	4	412	Mineral Green Deep	3	217	Davy's Gray	2
903	Cadmium-free Scarlet	4	183	Cobalt Chromite Green	4	465	Payne's Gray	1
603	Scarlet Lake	2	147	Chrome Green Deep Hue	1	034	Blue Black	1
094	Cadmium Red	4	692	Viridian	4	322	Indigo	2
901	Cadmium-free Red	4	720	Winsor Green	2	142	Charcoal Grey	1
726	Winsor Red	2	721	Winsor Green (Yellow Shade)	2	386	Mars Black	2
725	Winsor Red Deep	2	482	Permanent Green Deep	2	331	Ivory Black	1
097	Cadmium Red Deep	4	481	Permanent Green	2	337	Lamp Black	1
895	Cadmium-free Red Deep	4	708	Winsor Emerald	2	505	Perylene Black	1
257	Pale rose blush	2	483	Permanent Green Light	2	644	Titanium White	1
587	Rose Madder Genuine	5	637	Terre verte	1	674	Underpainting White	1
576	Rose Dore	5	459	Oxide of Chromium	4	748	Zinc White	1
042	Bright Red	1	540	Prussian Green	2	242	Flake White Hue	1
548	Quinacridone Red	4	599	Sap Green	2	330	Iridescent White	1
004	Alizarin Crimson	2	084	Cadmium Green Pale	4	283	Gold	2
479	Permanent Carmine	2	897	Cadmium-free Green Pale	4	573	Renaissance Gold	2
468	Permanent Alizarin Crimson	4	294	Green Gold	2	214	Copper	2
502	Permanent Rose	2	447	Olive Green	2	058	Bronze	2
411	Ruby Madder Alizarin	3	426	Naples Yellow Light	1	511	Pewter	2
545	Quinacridone Magenta	2	422	Naples Yellow	1	617	Silver	2
380	Magenta	2	333	Brilliant Yellow	1			
489	Permanent Magenta	2	425	Naples Yellow Deep	2			
669	Ultramarine Pink	3	745	Yellow Ochre Light	1			
543	Purple Madder	2	746	Yellow Ochre Pale	1			
544	Purple Lake	1	320	Indian Yellow Deep	2			





## Winsor & Newton Winton Oil Colour

Winton Oil Colour fra Winsor & Newton er en meget populær oljemaling, og er valgt for kunstnere som vil ha en oljemaling med god kvalitet til en overkommelig pris. Winton Oil Colour fra W&N kommer i 55 farger, og i 37 ml tuber eller 200 ml tuber.

### W&N WINTON OIL COLOUR

8010xxx	37 ml tube. 55 farger
8012xxx	200 ml tube. 54 farger
8012900	2-pack 200 ml tube i Titanium White

### W&N WINTON OIL SETT

8055060	Winton Oil tubesett 6 x 21 ml
8055071	Winton Oil tubesett 10 x 37 ml





Nr.	Fargenavn	Serie	Nr.	Fargenavn	Serie	Nr.	Fargenavn	Serie
346	Lemon Yellow Hue	1	194	Cobalt Violet Hue	1	389	Azo Brown	1
087	Cadmium Lemon Hue	1	229	Dioxazine Purple	1	422	Naples Yellow Hue	1
119	Cadmium Yellow Pale Hue	1	138	Cerulean Blue Hue	1	744	Yellow Ochre	1
149	Chrome Yellow Hue	1	179	Cobalt Blue Hue	1	552	Raw Sienna	1
109	Cadmium Yellow Hue	1	406	Dioxazine Blue	1	362	Light Red	1
115	Cadmium Yellow Deep Hue	1	263	French Ultramarine	1	317	Indian Red	1
090	Cadmium Orange Hue	1	516	Phthalo Blue	1	074	Burnt Sienna	1
107	Cadmium Scarlet Hue	1	538	Prussian Blue	1	076	Burnt Umber	1
603	Scarlet Lake	1	241	Emerald Green	1	676	Vandyke Brown	1
095	Cadmium Red Hue	1	483	Permanent Green Light	1	554	Raw Umber	1
682	Vermilion Hue	1	145	Chrome Green Hue	1	465	Payne's Gray	1
098	Cadmium Red Deep Hue	1	403	Phthalo Yellow Green	1	331	Ivory Black	1
480	Permanent Geranium Lake	1	280	Azo Yellow Green	1	337	Lamp Black	1
257	Pale Rose Blush	1	696	Viridian Hue	1	242	Flake White Hue	1
502	Permanent Rose	1	048	Phthalo Deep Green	1	415	Soft Mixing White	1
478	Permanent Crimson Lake	1	459	Oxide of Chromium	1	644	Titanium White	1
468	Permanent Alizarin Crimson	1	637	Terre Verte	1	748	Zinc White	1
380	Magenta	1	405	Dark Verdigris	1			
250	Quinacridone Deep Pink	1	599	Sap Green	1			



Winton finnes i 55 flotte oljefarger.



Bland Winton med medier for oljemaling. Du finner medier for oljemaling på side 35.



Prøv malingen på spesialbestrøket papir for oljemaling. Maleblokken finnes i A4 og A3, på side 115.

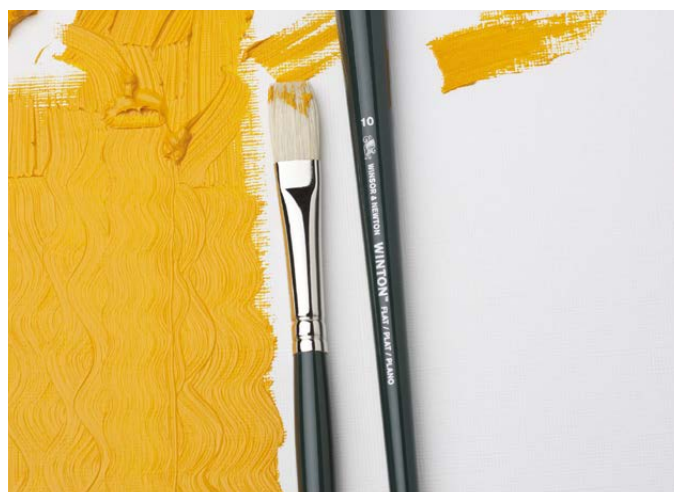

Den grønne Winton-penselen fra Winsor & Newton er spesielt designet for oljemaling. Se mer på side 66.



## Winsor & Newton Griffin Alkyd Oil Colour

### W&N GRIFFIN ALKYD OIL COLOUR

8008xxx Griffin 37 ml tube. Serie 1-2. 48 farger.

800944 200 ml tube i Griffin Titanium White.

Winsor & Newton Griffin Alkyd er en hurtigtørkende oljemaling. Den kommer i 37 ml tuber og finnes i 48 farger, samt titanium white i 200 ml tube. Griffin Alkyd fra Winsor & Newton tørker mye raskere enn tradisjonelle oljefarger, noe som blant annet betyr at impasto og laserings-teknikker kan gjøres i en maleøkt. Griffin Alkyd oljemaling er noe mer flytende i konsistensen enn tradisjonelle oljefarger, og de tørker til en litt mer reflekterende overflate.



Nr.	Fargenavn	Serie	Nr.	Fargenavn	Serie	Nr.	Fargenavn	Serie
722	Winsor Lemon	1	544	Purple Lake	1	447	Olive Green	1
730	Winsor Yellow	1	380	Magenta	1	422	Naples Yellow Hue	1
119	Cadmium Yellow Light Hue	1	194	Cobalt Violet Hue	1	744	Yellow Ochre	1
109	Cadmium Yellow Medium Hue	1	229	Dioxazine Purple	1	552	Raw Sienna	1
319	Indian Yellow	1	263	French Ultramarine	1	074	Burnt Sienna	1
115	Cadmium Yellow Deep Hue	1	667	Ultramarine (Green Shade)	1	362	Light Red	1
090	Cadmium Orange Hue	1	179	Cobalt Blue Hue	1	317	Indian Red	1
101	Cadmium Red Light Hue	1	538	Prussian Blue	1	076	Burnt Umber	1
095	Cadmium Red Medium Hue	1	514	Phthalo Blue	1	676	Vandyke Brown	1
680	Vermilion Hue	1	139	Cerulean Blue Hue	1	554	Raw Umber	1
726	Winsor Red	1	552	Phthalo Green	1	217	Davy's Gray	1
098	Cadmium Red Deep Hue	1	696	Viridian Hue	1	465	Payne's Gray	1
257	Pale Rose Blush	1	521	Phthalo Green (Yellow Shade)	1	331	Ivory Black	1
480	Permanent Geranium Lake	1	637	Terre Verte	1	337	Lamp Black	1
468	Permanent Alizarin Crimson	2	459	Oxide of Chromium	1	644	Titanium White	1
501	Permanent Rose	1	503	Permanent Sap Green	2	415	Mixing White	1



## Oljer, medier og fortynningsmidler fra W&N



Oljemaling kan brukes rett fra tuben, men de fleste blander eller tynner den ut for å få en annen konsistens eller for å redusere tørketiden. Winsor & Newton har et bredt utvalg av tradisjonelle oljer, medier og fortynningsmidler for å hjelpe deg med å kontrollere oljemalingen din, og ferneriser for å beskytte ditt maleri når det er ferdig.

### Oljer

Winsor & Newton Drying Oils, brukt sammen med oljemaling, vil endre fargenes eksisterende konsistens, glans og tørketid. Bruk av oljer opprettholder fleksibiliteten til malingsfilmer, spesielt når du arbeider med tykt over tynt (fat over lean), og forhindrer uttynning, noe som kan skje ved bruk av løsemidler.

8050100	Linseed Oil, 75 ml
8050101	Linseed Oil, 250 ml
8050102	Linseed Oil, 500 ml
8050103	Linseed Oil, 1 liter

8050107	Linseed Oil Cold pressed, 75 ml
8050105	Drying Linseed Oil, 75 ml
8050088	Drying Poppy Oil, 75 ml

	<p><b>Refined Linseed Oil</b> er en standard linolje som brukes i all oljemaling. Ved å tilføre linolje gir du malingen mer transparens og glans, samtidig som malingen får en tynnere konsistens. Forlenger tørketiden, og den kan legges til i andre oljer for å forlenge tørketiden.</p>		<p><b>Cold Pressed Linseed Oil</b> tørker noe raskere enn raffinert linolje. Den er noe gul og ekstraheeres uten bruk av varme. Den forbedrer de flytende egenskapene til malingen og øker glans og transparens. Den reduserer konsistensen og penselstrøk, og er ideell for sliping av pigmenter.</p>
	<p><b>Drying Linseed oil</b> er en mørkere linolje som gir glans til malingen samtidig som den tørker raskere. Den forbedrer malens flytende egenskaper, øker glans og transparens. Den kan også blandes med andre oljer for å få de til å tørke raskere.</p>		<p><b>Drying Poppy oil</b> er en hurtigtørkende, blek olje laget av valmuefrø, som egner seg godt for hvite og lyse farger. Den reduserer konsistensen, og øker glans og gjennomsiktighet. Motstår gulning.</p>

## Medier

Medier for oljemaling brukes til å endre egenskapene til oljefargen. Mediene kan brukes til å øke glansen, forbedre flyten i malingen, lage tekstur i maleriet ditt eller justere tørkehastigheten. Mediene er basert på de samme bindemidlene som brukes i oljemaling.

8050060	Liquin Original, 75 ml
8050061	Liquin Original, 250 ml
8050062	Liquin Original, 500 ml
8050063	Liquin Original, 1 liter
8050070	Liquin Fine Detail, 75 ml
8050072	Liquin Fine Detail, 500 ml

8050075	Liquin Light Gel medium, 75 ml
8050080	Liquin Impasto med, 200 ml
8050085	Liquin Oleopasto med, 200 ml
8050086	Arists Painting medium, 75 ml
8050087	Arists Painting medium, 500 ml
8050090	Blending & Glazing med, 75 ml

	<b>Liquin Original</b> er en bestselger som både gir deg glans, forbedrer oljemalingens transparens, gjør den mer lettflytende og forkorter tørketiden. Forhindrer også gulning. Den halverer tørketiden, og er "ta-på"-tørr i løpet av 1-6 dager avhengig av fargen og tykkelsen på strøkene.		
	<b>Liquin Fine Detail</b> er tynnere malemiddel og den mest flytende i Liquin-familien. Den gjør at malingen tørker hurtig, og du får jevne flater uten spor av penselstrøk. Den er spesielt egnet for fine detaljer.		<b>Liquin Light Gel</b> er hurtigtørkende med en mer geleaktig konsistens, som gir jevne og glatte strøk. Den gir ikke dryppeeffekt når den blandes med maling. Ideell for lasering og forhindrer gulning.
	<b>Liquin Impasto</b> er et halvblankt, hurtigtørkende impasto malemiddel som ikke gulner. Bevarer skarpe teksturer og penselstrøk, og gir malingen ekstra volum.		<b>Liquin Oleopasto</b> er et semimatt, hurtigtørkende, impastomedium som gir volum og tekstur. Den tykner og strekker malingen, og egner seg til impasto- og teksturteknikker. Forindrer gulning.
	<b>Artists' Painting Medium</b> fra Winsor & Newton gjør at oljemaling tørker saktere og den er ideell for fine detaljer. Den gir en glossy finish uten penselstrøk.		<b>Blending &amp; Glazing medium</b> forlenger tørketiden og forbedrer flyten i malingen. Den forbedrer også transparens og dybde, og egner seg godt til lasering. Når den er tørket gir den en slitesterk, glossy overflate.

## Fortynningsmidler

Fortynningsmidler for oljemaling brukes til å tynne ut oljemaling, men også til rengjøring av maleri, overflater, pensler og annet utstyr. Alle løsemidler er spesielt raffinert for kunsterbruk.

8050115	Sansodor, 75 ml
8050116	Sansodor, 250 ml
8050118	Sansodor, 1 liter
8050140	Distilled Turpentine, 75 ml
8050141	Distilled Turpentine, 250 ml

8050142	Distilled Turpentine, 500 ml
8050120	Artists' Picture Cleaner, 75 ml
8050121	Artists' Picture Cleaner, 250 ml
8050151	Artists' White Spirit, 1 liter
8115105	Beckers A medium fortynner og penselrens, 500 ml
8115106	Beckers A medium fortynner og penselrens, 1 liter

	<b>Sansodor™</b> fungerer som terpentin, men den lukter lite, noe som gjør den til det minst farlige løsningsmidlet. Anbefales av kunstskoler og er ofte det eneste løsningsmidlet som er tillatt i studioene deres. Også bra for å fortynne maling, rense børster og lage dine egne medier. Fordamper sakte og øker blandetiden.		<b>Distilled Turpentine</b> er avledet fra furutrær og er det mest tradisjonelle løsningsmidlet. Kan brukes til å rengjøre pensler og til å lage dine egne malemedier. Et effektivt løsemiddel som fjerner selv tørket olje, alkyd og akrylfarger fra pensler og maleverktøy.
	<b>Artists' Picture Cleaner</b> er en naturlig harpiks/olje-emulsjon som inneholder ammoniakk designet for rengjøring av lakkerte malerier. Den virker ved å løse opp linoljeoksidasjon og vil fjerne overflatesmuss og oksidasjonsprodukter i den gamle lakken. Rist før og under bruk. Rengjør små områder med bomullsdotter.		<b>Beckers "A" Odourless</b> er et luktfritt løsemiddel som brukes som løsemiddel i oljemaling, og er svært effektivt som rensemiddel for pensler. Tilgjengelig i 500 ml og 1 liters flasker.

Når et maleri er ferdigstilt, signert og helt tørt er det av flere grunner viktig å "lukke" bildet. Dette gjør vi ved å gi det en avsluttende *ferniss* - en slags hard lakk som forsegler maleriet og beskytter det mot skraper, slitasje og falming.

GLOSS

MATT

SATIN

## Fernisser

En ferniss (varnish) sikrer en jevn finish etter at maleriet er helt tørket (6-12 måneder). Kun Retouching Varnish kan påføres allerede når malingsfilmen er overflate-tørr. Fernisser kan beskytte mot UV-skader, støv og fett. Balansere ut de ulike glansnivåene i finishen, og fjernes med løsemiddel for å fernissere på nytt. Vi har mange ulike fernisser tilgjengelig, i flytende og sprayboks - i matt, sateng og gloss.

**Gloss Varnish** er den mest populære fernissen. Det gir også en meget høyglanset finish.

**Matt Varnish** er en av de mest moderne fernissene. Gir en middels matt glans. Profesjonelle Matt og Gloss ferniss kan blandes for å oppnå varierende glans. Vi foreslår en 50/50 blanding for å oppnå en sateng finish.

**Satin Varnish** er en satenglakk av overlegen kvalitet, som kan fjernes med Artists' White Spirit eller Destillert Terpentine.

**Retouching Varnish** er en ferniss som gir midlertidig beskyttelse til nylig ferdigstilte oljemalerier. Det tørker raskt og bør brukes i tynne lag.

**Dammar** er den eldste flytende fernissen. Det gir en veldig høy glans. Siden Dammar er en kraftig lakk anbefaler vi å bruke Destillert Terpentin, vårt sterkeste løsemiddel, når det skal fjernes.



### FLYTENDE FERNISS

8050180	Artists' Gloss Varnish, 75 ml
8050182	Artists' Gloss Varnish, 500 ml
8050183	Artists' Matt Varnish, 75 ml
8050185	Artists' Matt Varnish, 500 ml
8050190	Artists' Satin Varnish, 75 ml
8050191	Artists' Satin Varnish, 500 ml
8050187	Artists' Retouch Varnish, 75 ml
8050188	Artists' Retouch Varnish, 500 ml
8050192	Artists' Damar Varnish, 75 ml



### SPRAYFERNISS

8050170	Artists' Gloss Varnish, 400 ml
8050171	Artists' Matt Varnish, 400 ml
8050172	Artists' Satin Varnish, 400 ml
8050174	Artists' Retouch Varnish, 400 ml
8050175	All purpose High Gloss, 400 ml
8050176	All purpose Matt Varnish, 400 ml





## Artisan Watermixable Oil Colour fra W&N

**ARTISAN VANNLØSELIGE OLJEFARGER**  
 8005xxx 37 ml tube. Serie 1-2. 40 farger  
 8006xxx 200 ml tube. Serie 1. Finnes i 29 farger

Artisan Water Mixable Oil Colour er en vannløselig oljemaling, men den fungerer som, og ser ut som en tradisjonell oljemaling. Artisan er et godt valg for kunstnere som vil unngå løsningsmidler, og arbeide i tryggere omgivelser. Her kan vann brukes til både fortynning og rengjøring av pensler.

**ARTISAN SETT**  
 8055040 Artisan Beginners set, 6 x 21 ml  
 8055045 Artisan Beginners set, 6 x 37 ml  
 8055050 Artisan Studio set, 10x37, olje og pensler



Nr.	Fargenavn	Serie	Nr.	Fargenavn	Serie	Nr.	Fargenavn	Serie
346	Lemon Yellow	1	380	Magenta	1	744	Yellow Ochre	1
113	Cadmium Yellow Light	2	229	Dioxazine Purple	1	422	Naples Yellow Hue	1
119	Cadmium Yellow Pale Hue	1	137	Cerulean Blue	2	552	Raw Sienna	1
116	Cadmium Yellow Medium	2	138	Cerulean Blue Hue	1	317	Indian Red	1
109	Cadmium Yellow Hue	1	178	Cobalt Blue	2	074	Burnt Sienna	1
115	Cadmium Yellow Deep Hue	1	179	Cobalt Blue Hue	1	076	Burnt Umber	1
090	Cadmium Orange Hue	1	263	French Ultramarine	1	554	Raw Umber	1
100	Cadmium Red Light	2	514	Phthalo Blue (Red Shade)	1	465	Payne's Gray	1
099	Cadmium Red Medium	2	538	Prussian Blue	1	331	Ivory Black	1
095	Cadmium Red Hue	1	521	Phthalo Green (Yellow Shade)	1	337	Lamp Black	1
104	Cadmium Red Dark	2	692	Viridian	2	644	Titanium White	1
098	Cadmium Red Deep Hue	1	522	Phthalo Green (Blue Shade)	1	748	Zinc White (Mixing White)	1
468	Permanent Alizarin Crimson	1	503	Permanent Sap Green	2			
502	Permanent Rose	1	447	Olive Green	1			

## Medier for Artisan Watersoluble Oil Colour

Medier som er designet for å brukes med Artisan Water Mixable Oil Colour. Dette er fordi disse produktene alle kan blandes med vann og brukes uten behov for noen farlige løsemidler.

Artisan-mediene endrer eller forbedrer egenskapene til Winsor & Newtons vannløselige oljemaling.



8050015	Artisan Linseed Oil, 75 ml
8050016	Artisan Linseed Oil, 250 ml
8050001	Artisan Fast Drying medium, 75 ml
8050002	Artisan Fast Drying medium, 250 ml
8050005	Artisan Painting medium, 75 ml
8050006	Artisan Painting medium, 250 ml
8050030	Artisan Thinner, 75 ml
8050031	Artisan Thinner, 250 ml
8050020	Artisan Stand Oil 75 ml
8050017	Artisan Impasto medium, tube 200 ml

	<p><b>Artisan Linseed Oil</b> reduserer konsistensen og forbedrer flyten av Artisan oljefarger. Det øker også glans og gjennomsiktighet. Forsinker tørkingen.</p>		<p><b>Artisan Fast Drying Medium</b> er et hurtigtørkende medie som jevner ut penselstrøk og øker gjennomsiktigheten til Artisan. Den er utmerket for lasering og til fine detaljer.</p>
	<p><b>Artisan Painting Medium</b> er et saktetørkende medie som reduserer konsistensen og øker lysstyrkefleksibiliteten til Artisan oljemaling. Den er ideell for å smøre ut. Motstår gulning. Kan tynnes med Artisan thinner.</p>		<p><b>Artisan Thinner</b> er et fortynningsmiddel for Artisan, som fordampes senere enn vann. Om man bare bruker vann som fortynningsmiddel, kan man oppleve at malingen blir tykk. Denne tynneren gir den vannbaserte oljemalingen en mer oljeaktig konsistens, om man opplever at malingen tykner på paletten.</p>
	<p><b>Artisan Stand Oil</b> er ideell for lasering av fine detaljer da den gir en jevn emaljeeffekt uten synlige penselstrøk. Det øker også filmens holdbarhet. Forsinker tørking.</p>		<p><b>Artisan Impasto medium</b> er det perfekte mediet for å opprettholde tubekonsistensen til fargen, samtidig som det fremskynder tørkingen av fargene med omtrent 50 prosent. For tykk impasto er det en god idé å bygge teksturen i flere lag, la hver enkelt tørke, og blande impastomediet grundig inn i fargen før bruk.</p>



## Williamsburg Oil Colour fra Golden



Williamsburg oljemaling er en håndlaget oljemaling av de reneste pigmenter, i høyeste kvalitet. Den amerikanske kunstneren Carl Plansky var opptatt av oppbygningen av fargene de gamle mesterne brukte og utviklet oljemaling basert på maling produsert for blant annet Monét, Matisse og Cézanne. Resultatet er særegne farger av aller høyeste kvalitet. Vi lagerfører tuber med 37 ml og 150 ml tuber i 163 farger og ett sett.

### WILLIAMSBURG OLJEFARGER

6000xxxx	37 ml tube. Serie 1-8. Finnes i 163 farger
6030xxxx	150 ml tube. Serie 1-8. Finnes i 163 farger
60984000	WB Native Italian Earth sett, 10x37 ml
60984100	WB French Earth sett 10x37 ml
60989100	WB sett Neutral Gray sett 4x37 ml



## Williamsburg medier for oljemaling

### WILLIAMSBURG OLJEMEDIER

61240260	Cold pressed Linseed Oil, 118 ml
61260260	Cold pressed Linseed Oil, 473 ml
61760150	Titanium Oil Ground, 473 ml (grunn. uten bly)
61860120	Damar Crystals, 454 g (Til medier og ferniss)





Nr.	Fargenavn	Serie	Nr.	Fargenavn	Serie	Nr.	Fargenavn	Serie
6000181	Unbleached Titanium	1	6000907	Cobalt Turquoise Bluish	7	6001442	Mars Violet	2
6000191	Unbleached Titanium Pale	1	6000887	Cobalt Turquoise Greenish	7	6001893	Interference Green	4
6000524	Indian Yellow	3	6000817	Cobalt Teal Bluish	7	6001803	Interference Blue	4
6000514	Alizarin Yellow	4	6000786	Cobalt Teal Greenish	7	6001873	Interference Red	4
6000583	Montserrat Orange	3	6000848	Cerulean Blue (Genuine)	8	6001813	Interference Violet	4
6000463	Jaune Brilliant	2	6001043	Indigo	3	6001843	Iridescent Pewter	3
6000744	Canton Rose	4	6000823	Sevres Blue	3	6001833	Iridescent Silver	3
6000422	Naples Yellow Reddish	2	6000813	King's Blue	3	6001853	Iridescent Bronze	3
6000442	Naples Yellow	2	6000805	Egyptian Violet	5	6001863	Iridescent Pearl White	3
6000461	Naples Yellow Italian	2	6000764	Ultramarine Violet	3	6001823	Iridescent Pale Gold	3
6000416	Cadmium Yellow Extra Deep	6	6000704	Manganese Violet	4	6001883	Iridescent Copper	3
6000423	Permanent Yellow Deep	3	6000754	Provence Violet Bluish	4	6003013	SF Italian Terra Verte	3
6000406	Cadmium Yellow Deep	6	6000518	Green Gold	7	6003962	SF Ultramarine Blue French	2
6000383	Permanent Yellow Medium	3	6001122	Earth Green	2	6003942	SF Ultramarine Blue	2
6000366	Cadmium Yellow Medium	6	6001021	Bohemian Green Earth	2	6003857	SF Cerulean Blue French	7
6000303	Permanent Yellow Light	3	6000322	Olive Green	6	6003764	SF Ultramarine Violet	3
6000286	Cadmium Yellow Light	6	6001223	Chromium Oxide Green	3	6003728	SF Cobalt Violet Light	8
6000263	Permanent Lemon	3	6001186	Cadmium Green	6	6003774	SF Ultramarine Pink	4
6000246	Cadmium Lemon	6	6001303	Sap Green	5	6003050	SF French Ardoise Grey	2
6000508	Cobalt Yellow	8	6001284	Phthalo Green	4	6003101	SF Titanium White	1
6001929	Bismuth Vanadate Yellow	7	6001264	Phthalo Green-Yellowish	4	6003103	SF Porcelain White	4
6000224	Nickel Yellow	4	6001245	Viridian	5	6003104	SF Flake White	6
6000212	Brilliant Yellow Pale	2	6001250	Cobalt Green	6	6000022	Italian Black Roman Earth	3
6000202	Brilliant Yellow Extra Pale	2	6001263	Permanent Green	3	6000025	Italian Raw Umber	3
6000734	Provence Violet Reddish	4	6001163	Permanent Green Light	3	6000023	Italian Burnt Sienna	3
6000748	Cobalt Violet Deep	8	6001146	Cadmium Green Light	6	6000021	Italian Terra Rosa	3
6000728	Cobalt Violet Light	8	6001153	Cinnabar Green Light	3	6000020	Italian Pozzuoli Earth	3
6000724	Dianthus Pink	4	6001103	Veronese Green	3	6000019	Italian Rosso Veneto	3
6000713	Persian Rose	2	6000863	Turquoise	3	6000018	Italian Pompeii Red	3
6000686	Perylene Crimson	6	6001323	Courbet Green	3	6000016	Italian Orange Ochre	3
6000785	Quinacridone Violet	5	6001792	German Earth	2	6000017	Italian Green Ochre	3
6000774	Ultramarine Pink	4	6001631	Brown Umber	1	6000024	Italian Raw Sienna	3
6000684	Alizarin Crimson	4	6001680	Van Dyke Brown	1	6000015	Italian Yellow Ochre	3
6000687	Permanent Crimson	6	6001671	Red Umber	1	6000014	Italian Lemon Ochre	3
6000685	Carl's Crimson (Permanent)	5	6001641	Turkey Umber	1	6000013	Italian Terra Verte	3
6000775	Quinacridone Magenta	5	6001621	Raw Umber	1	6000047	French Raw Umber	2
6000665	Quinacridone Red	5	6001494	Dutch Brown (Transparent)	4	6000050	French Ardoise Gray	2
6000658	Cadmium Purple	8	6001661	Burnt Umber	1	6000051	French Light Sienna	2
6000657	Cadmium Red Purple	7	6001422	Mars Red	2	6000045	French Burnt Umber	3
6000647	Cadmium Red Deep	7	6001402	Mars Red Light	2	6000046	French Burnt Ochre	2
6000607	Cadmium Red Medium	7	6001382	Mars Orange	2	6000044	French Brown Ochre	2
6001925	Pyrrrole Red	4	6001362	Mars Yellow Deep	2	6000043	French Rouge Indien	2
6000624	Fanchon Red	4	6001342	Mars Yellow Light	2	6000042	French Ochre Havane	2
6000587	Cadmium Red Light	7	6001601	Spanish Earth	1	6000041	French Raw Sienna	2
6000597	Cadmium Red Vermilion	7	6001581	Red Ochre	1	6000040	French Yellow Ochre Deep	2
6001927	Pyrrrole Orange	7	6001928	Nickel Azo Yellow	6	6000052	French Terre Verte	4
6000563	Permanent Red-Orange	3	6001561	Brown Ochre	1	6000101	Titanium White	1
6000534	Alizarin Orange	4	6001541	Yellow Ochre Burnt	1	6000141	Zinc White	1
6000542	Permanent Orange	4	6001521	Burnt Sienna	1	6000121	Titanium - Zinc White	1
6000546	Cadmium Orange	6	6001474	Italian Pink	4	6000104	Flake White	6
6000857	Cerulean Blue French	7	6000874	Quinacridone Gold Brown	8	6001732	Cold Black	1
6001024	Phthalo Turquoise	4	6001484	Brown Pink	4	6001761	Lamp Black	1
6001004	Phthalo Blue	4	6001922	Transparent Red Iron Oxide	4	6001703	Payne's Gray	2
6000982	Prussian Blue	2	6001464	Stil De Grain	4	6001063	Payne's Gray (Violet)	2
6000985	Indanthrone Blue	7	6001512	Cyprus Orange	3	6001702	Graphite Gray	1
6000962	Ultramarine Blue French	2	6001501	Raw Sienna	1	6001701	Davy's Grey Deep	1
6000937	Cobalt Blue Deep	7	6001401	Yellow Ochre (Domestic)	1	6001721	Ivory Black	1
6000927	Cobalt Blue	7	6001920	Transparent Yellow Iron Oxide	4	6001742	Mars Black	2
6000942	Ultramarine Blue	2	6000160	Titan Buff	1			

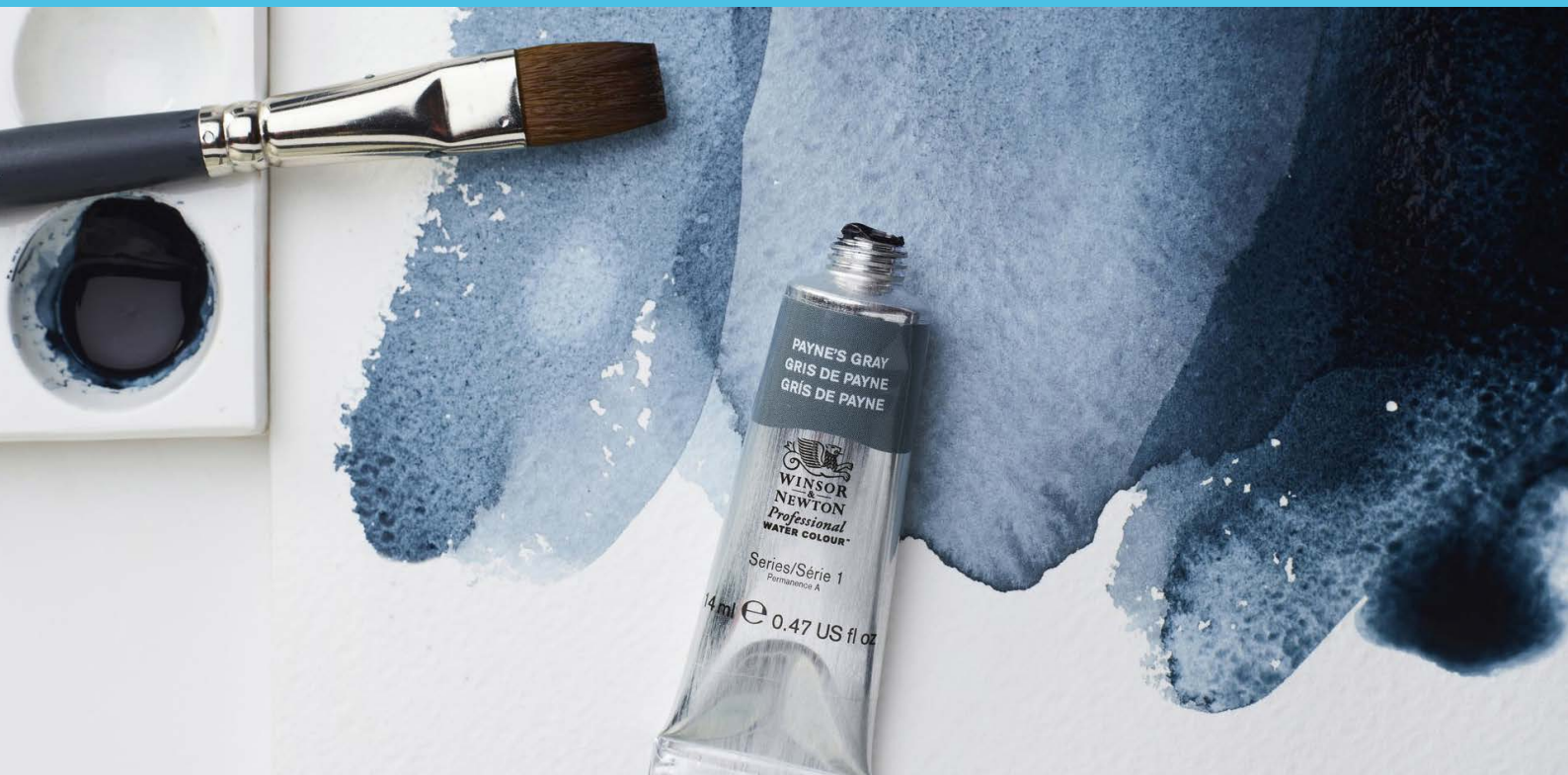

## Winsor & Newton Professional Water Colour

Professional Water Colour er Winsor & Newtons flaggskip. Med sin renhet og pålitelige kvalitet har Professional Water Colour inntatt topposisjonen på verdensmarkedet for akvarellmaling.

### PROFESSIONAL AKVARELL FRA W&N

- 8025xxx Half pan. Finnes i 108 farger. Serie 1-4
- 8026xxx 1/1 pan. Finnes i 71 farger. Serie 1-4
- 8028xxx 5 ml tube. Finnes i 109 farger. Serie 1-4
- 8029xxx 14 ml tube. Finnes i 109 farger. Serie 1-4
- 8030xxx 37 ml tube. Finnes i 24 farger. Serie 1-4

### W&N PROFESSIONAL AKVARELLSETT

- 8055220 W&N PWC prøveark med 109 farger
- 8055200 W&N PWC Field Pocket Set, 12 hp
- 8055205 W&N PWC Customisable Travel Tin, 12 hp, plass til 24
- 8055210 W&N PWC Complete Travel Tin, 24 hp
- 8055215 W&N PWC Tube Travel Tin, 12 x 5 ml



**Professional Water Colour fargekart**  
Et håndmalt prøveark som inkluderer alle de 109 fargene i W&N Professional Watercolour. Perfekt for eksperimentering.



### Professional Water Colour Field Pocket Set

Field Pocket Set gir deg alt som trengs for utendørs akvarellmaling i et unikt designet sett i lommestørrelse. Settet inneholder 12 akvarellfarger i halfpans, en reisepensel, svamp, 35 ml vannflaske og vannbeholder.



### Professional Water Colour Customisable Travel Tin

Customisable Travel Tin er et metallskrin med 12 halfpans og 12 tomme. Alt i et metallskrin med plass til 12 ekstra farger slik at du kan tilpasse paletten din. Skrinet har en integrert palett i lokket, en hengslet klaff for blanding og farging, en tommerling i bunnen og plass til en pensel.

Nr.	Fargenavn	Serie	Nr.	Fargenavn	Serie	Nr.	Fargenavn	Serie
347	Lemon Yellow (Nickel Titanate)	4	502	Permanent Rose	3	447	Olive Green	1
025	Bismuth Yellow	3	587	Rose Madder Genuine	4	638	Terre Verte (Yellow Shade)	1
898	Cadmium-Free Lemon	4	448	Opera Rose	2	294	Green Gold	2
086	Cadmium Lemon	4	545	Quinacridone Magenta	3	422	Naples Yellow	1
722	Winsor Lemon	1	489	Permanent Magenta	3	425	Naples Yellow Deep	1
730	Winsor Yellow	1	192	Cobalt Violet	4	745	Yellow Ochre Light	1
348	Lemon Yellow Deep	2	491	Permanent Mauve	3	744	Yellow Ochre	1
653	Transparent Yellow	1	550	Quinacridone Violet	3	552	Raw Sienna	1
907	Cadmium-Free Yellow Pale	4	672	Ultramarine Violet	2	285	Gold Ochre	2
118	Cadmium Yellow Pale	4	733	Winsor Violet (Dioxazine)	1	547	Quinacridone Gold	3
649	Turner's Yellow	3	321	Indanthrene Blue	3	059	Brown Ochre	1
267	New Gamboge	1	710	Smalt (Dumont's Blue)	3	381	Magnesium Brown	1
108	Cadmium Yellow	4	180	Cobalt Blue Deep	4	074	Burnt Sienna	1
890	Cadmium-Free Yellow	4	263	French Ultramarine	2	362	Light Red	1
731	Winsor Yellow Deep	1	667	Ultramarine (Green Shade)	2	678	Venetian Red	1
319	Indian Yellow	1	178	Cobalt Blue	4	317	Indian Red	1
111	Cadmium Yellow Deep	4	709	Winsor Blue (Red Shade)	1	056	Brown Madder	1
891	Cadmium-Free Yellow Deep	4	010	Antwerp Blue	1	537	Potter's Pink	2
089	Cadmium Orange	4	538	Prussian Blue	1	507	Perylene Maroon	3
899	Cadmium-Free Orange	4	707	Winsor Blue (Green Shade)	1	470	Perylene Violet	2
724	Winsor Orange	1	140	Cerulean Blue (Red Shade)	3	125	Caput Mortuum Violet	2
723	Winsor Orange (Red Shade)	1	137	Cerulean Blue	3	554	Raw Umber	1
650	Transparent Orange	3	379	Manganese Blue Hue	2	076	Burnt Umber	1
106	Cadmium Scarlet	4	526	Phthalo Turquoise	2	676	Vandyke Brown	1
903	Cadmium-Free Scarlet	4	191	Cobalt Turquoise Light	4	609	Sepia	1
603	Scarlet Lake	2	190	Cobalt Turquoise	4	322	Indigo	1
094	Cadmium Red	4	697	Aqua Green	3	465	Payne's Gray	1
901	Cadmium-Free Red	4	184	Cobalt Green	4	430	Neutral Tint	1
097	Cadmium Red Deep	4	185	Cobalt Green Deep	3	331	Ivory Black	1
895	Cadmium-Free Red Deep	4	719	Winsor Green (Blue Shade)	1	337	Lamp Black	1
726	Winsor Red	1	692	Viridian	3	386	Mars Black	1
576	Rose Dore	4	721	Winsor Green (Yellow Shade)	1	217	Davy's Gray	1
548	Quinacridone Red	3	637	Terre Verte	1	150	Chinese White	1
725	Winsor Red Deep	1	460	Perylene Green	2	644	Titanium White (Opaque White)	1
466	Permanent Alizarin Crimson	3	459	Oxide of Chromium	3			
004	Alizarin Crimson	1	311	Hooker's Green	1			
479	Permanent Carmine	3	503	Permanent Sap Green	1			



### Professional Water Colour Complete Travel Tin

Complete Travel Tin består av et metallskrin som inneholder 24 halvpans, med integrert palett i lokket, en hengslet klaff for blanding og farging, en tommelring i bunnen og plass til en pensel.

### Professional Water Colour Tube Travel Tin

Tube Travel Tin er et metallskrin som inneholder 12 akvarelltuber på 5 ml, med integrert palett i lokket, en hengslet klaff for blanding og farging, en tommelring i bunnen og plass til en pensel.





## Winsor & Newton Cotman Water Colour

Cotman Water Colours fra Winsor & Newton er et førstevalg innen akvarellmaling for studenter og nybegynnere. Cotman er en økonomisk akvarell, i høy kvalitet med god fargestyrke. Cotman kommer i 48 farger, mange ulike sett og en penselserie. Cotman er vårt mest økonomiske valg blant akvarellmaling, noe som gjør det enkelt å komme i gang.

### COTMAN AKVARELL FRA W&N

8035xxx Half pan. Finnes i 48 farger. Serie 1-2

8036xxx 8 ml tube. Finnes i 48 farger. Serie 1-2



### COTMAN TEMASETT

8055251 Potrait Pocket set. 8 hp og pensel

8055252 Floral Pocket set. 8 hp og pensel

8055253 Skyscape Pocket set. 8 hp og pensel

8055254 Landscape Pocket set. 8 hp og pensel

8055255 Sketch Metallic Pocket set. 8 hp og pensel



### COTMAN AKVARELLSETT

8055250 Sketch Pocket set. 12 hp og pensel

8055005 Water Brush Pocket Set. 12 hp og vannpensel

8055006 Customisable Travel Tin. 12 hp og 12 tomme

8055007 Travel Set. 24 hp og Cotman-pensel

8055000 Pocket Empty box. Tomt skrin, plass til 12 hp

### COTMAN TEMASETT

Cotman Pocketsett i fem ulike temaer:

Portrait, floral, skyscape, landscape og metallic. Alle settene inneholder 8 ulike farger, en reisepensel og har blandepalette i lokket. Det er også plass til 4 ekstra farger.



### COTMAN AKVARELLSETT

Oppdag våre fire utvalgte Cotman-sett laget med kvalitetspigmenter i reise størrelse, med 8, 12 eller 24 halvpans. Alle sett inneholder en type pensel (reise pensel, vannpensel eller Cotman-pensel) og har blandepalette i lokket. Du kan også gå for et helt tomt skrin og fyll opp med dine egne foretrukne farger.

Nr.	Fargenavn	Serie	Nr.	Fargenavn	Serie	Nr.	Fargenavn	Serie
346	Lemon Yellow Hue	1	139	Cerulean Blue Hue	1	076	Burnt Umber	1
119	Cadmium Yellow Pale Hue	1	654	Turquoise	1	676	Vandyke Brown	1
266	Gamboge Hue	1	327	Intense Blue (Phthalo Blue)	1	609	Sepia	1
109	Cadmium Yellow Hue	1	538	Prussian Blue	1	322	Indigo	1
090	Cadmium Orange Hue	1	329	Intense Green (Phthalo Green)	1	465	Payne's Gray	1
103	Cadmium Red Pale Hue	1	696	Viridian Hue	1	331	Ivory Black	1
095	Cadmium Red Hue	1	235	Emerald	1	337	Lamp Black	1
098	Cadmium Red Deep Hue	1	312	Hooker's Green Dark	1	150	Chinese White	1
003	Alizarin Crimson Hue	1	314	Hooker's Green Light	1	472	Iridescent Blue	2
502	Permanent Rose	1	599	Sap Green	1	088	Yellow Gold	2
580	Rose Madder Hue	1	552	Raw Sienna	1	058	Bronze	2
544	Purple Lake	1	744	Yellow Ochre	1	471	Red Copper	2
398	Mauve	1	554	Raw Umber	1	617	Silver	2
231	Dioxazine Purple	1	074	Burnt Sienna	1	511	Pewter	2
660	Ultramarine	1	362	Light Red	1	473	Iridescent Black	2
179	Cobalt Blue Hue	1	317	Indian Red	1	330	Iridescent White	2



Sjekk ut de 8 nyeste metalliske Cotman-fargene.  
Finnes i både half pan og tuber på 8 ml.

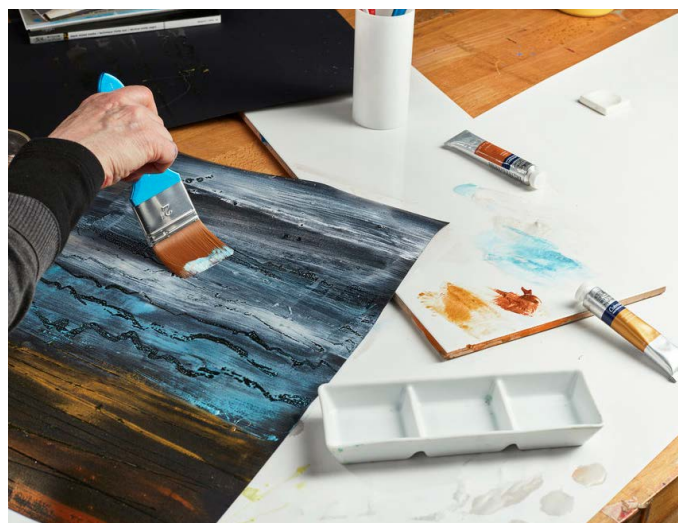

Bland Cotman med medier for akvarellmaling.  
Du finner medier for akvarellmaling på neste side.



Prøv Cotman akvarellmaling på akvarellpapir fra  
Winsor & Newton i kunstnerkvalitet. Finnes i mange  
størrelser og med ulike strukturer.



Den blå Cotman-penselen fra Winsor & Newton er spesielt designet for  
akvarellmaling! Den finnes i mange størrelser og utformelser. Se mer på  
side 60.



## Medier for akvarellmaling fra W&N

Akvarellmedier brukes til å skape enda mer variasjon i dine akvarellarbeider. De gir et bredt utvalg av teknikker og effekter; fra å øke tørketiden, forbedre flyten og endre glans og tekstur, gir de ubegrensede muligheter. Winsor & Newton-serien inkluderer også maskeringsvæsker for å holde områder av papiret hvite.

8050410 Art Masking Fluid 75 ml

8050411 Art Masking Fluid 250 ml

8050415 Colourless Masking Fluid 75 ml

8050416 Permanent Masking Fluid 75 ml

8050405 Gum Arabic, 75 ml

8050400 Ox Gall Liquid, 75 ml

8050420 Iridescent Medium, 75 ml

8050426 Blending Medium, 75 ml

8050425 Granulated Medium, 75 ml

8050450 Aquapasto Gel 60 ml

8050455 Texture Medium, 75 ml

	<p><b>Art Masking Fluid</b> er en lett tonet væske, som brukes til å maskere og bevare papiret midlertidig ved påføring av farge, da det forhindrer at malingen fester seg til papiret. Spesielt nyttig når du prøver å lage fine detaljer.</p>		<p><b>Colourless Masking Fluid</b> er en fargeløs, ikke-flekkende væske, som brukes til å maskere og konservere papiret midlertidig ved påføring av farge, da det forhindrer at malingen fester seg til papiret. Spesielt nyttig når du prøver å lage fine detaljer.</p>
	<p><b>Permanent Masking Fluid</b> er en ikke-avtakbar, vannavstøtende væske designet for å maskere spesifikke områder av papir, noe som gjør dem motstandsdyktige mot vann og farger. Når det er tørt, vil mediet frastøte farge og vann og bevare den opprinnelige fargen.</p>		<p><b>Gum Arabic</b> er hovedbindemiddelet i akvarell. Den kontrollerer flyten av våt farge, senker tørkingen og øker glansen og gjennomsiktigheten. Bruk tillater fargeblanding lenger og reduserer flekker. Tynnes med vann etter behov.</p>
	<p><b>Ox Gall Liquid</b> er et fuktemiddel som brukes til jevne "washes" og for å forbedre flyten når det blandes direkte med akvarell. Reduserer overflatespenningen, den kan også brukes på veldig hardt papir. Tilsett 3-4 dråper per kopp vann.</p>		<p><b>Iridescent Medium</b> gir en metallisk effekt til akvarellen og er spesielt effektiv når de blandes med transparente farger, spesielt over mørke bakgrunner. Bland med gjennomsiktig akvarell eller påfør over en tørket vask. Rist godt før bruk.</p>
	<p><b>Blending Medium</b> senker tørkingen og maksimerer arbeidstiden til akvarellene dine, slik at du kan oppnå jevnere blandinger. Bruk blandingsmediet til å jobbe forskjellige farger inn i hverandre eller for å vise en enkelt farge i alle dens intensitetsnivåer.</p>		<p><b>Granulated Medium</b> er en formel med lav viskositet, som øker granuleringen av farge, gir et naturlig flekkete utseende til farger som vanligvis gir en jevn vask (f.eks. Winsor Blue), eller forsterker effekten av granulerende farger (f.eks. French Ultramarine).</p>
	<p><b>Aquapasto</b> er en transparent gel som øker viskositeten til akvarell og gouache. Bruk dette geltilsetningsstoffet for å gjøre fargen tykkere, Aquapasto tilfører en plastisitet, for å gi en impasto-effekt til maleriet ditt.</p>		<p><b>Texture Medium</b> tilfører fin tekstur og kan brukes for å gi inntrykk av dybde og struktur. Skaper en grov overflate til akvarellmalerier. Påfør direkte på papir eller bland med akvarell, den kan brukes til å påføre lag med farge. Rist godt før bruk.</p>



## Winsor & Newton Designers Gouache

Gouache uttales «guasj» og er en dekkende vannfarge som gir en matt overflate når den tørker. Designers Gouache fra Winsor & Newton er en vannbasert opak maling i svært dekkende og sterke farger. Designers Gouache er blitt laget siden 1935, og er spesielt populære blant illustratører og kommersielle kunstnere. Designers Gouache fortsetter å tilby det beste utvalget av gouache i kunstnerkvalitet tilgjengelig, ved å bruke materialer av høyeste kvalitet og unik ekspertise. Winsor & Newton Designers Gouache kommer i 14ml tuber i 89 farger, og 5 farger i 37ml tuber.

### DESIGNERS GOUACHE FRA W&N

8040xxx 14 ml tube. Finnes i 89 farger. Serie 1-4

8041xxx 37 ml tube i sorte og hvite farger

8055315 Primary sett a 6 x 14ml primærfarger

8055320 Intro sett. 10 x 14 ml farger



Nr.	Fargenavn	Serie	Nr.	Fargenavn	Serie	Nr.	Fargenavn	Serie
345	Lemon Yellow	1	440	Opera Pink	2	484	Permanent Green Middle	2
086	Cadmium Lemon	4	550	Quinacridone Magenta	3	046	Brilliant Green	1
898	Cadmium-Free Lemon	4	028	Bengal Rose	2	483	Permanent Green Light	2
527	Primary Yellow	1	448	Opera Rose	2	447	Olive Green	2
118	Cadmium Yellow Pale	4	593	Rose Tyrien	2	599	Sap Green	2
907	Cadmium-Free Yellow Pale	4	380	Magenta	2	369	Linden Green	2
627	Spectrum Yellow	1	050	Brilliant Red/Violet	1	422	Naples Yellow	1
055	Brilliant Yellow	3	052	Brilliant Violet	1	425	Naples Yellow Deep	1
108	Cadmium Yellow	4	360	Light Purple	2	744	Yellow Ochre	1
890	Cadmium-Free Yellow	4	455	Brilliant Purple	2	552	Raw Sienna	1
508	Permanent Yellow Deep	1	625	Spectrum Violet	1	285	Gold Ochre	1
111	Cadmium Yellow Deep	4	733	Winsor Violet (Dioxazine)	3	074	Burnt Sienna	1
891	Cadmium-Free Yellow Deep	4	538	Prussian Blue	1	507	Perylene Maroon	3
384	Marigold Yellow	1	660	Ultramarine	1	678	Venetian Red	1
089	Cadmium Orange	4	322	Indigo	1	564	Red Ochre	1
899	Cadmium-Free Orange	4	327	Intense Blue	2	470	Perylene Violet	3
453	Orange Lake Light	1	706	Winsor Blue	3	554	Raw Umber	1
452	Orange Lake Deep	1	178	Cobalt Blue	4	676	Vandyke Brown	1
106	Cadmium Scarlet	4	523	Primary Blue	1	609	Sepia	1
903	Cadmium-Free Scarlet	4	621	Sky Blue	1	076	Burnt Umber	1
249	Flame Red	1	137	Cerulean Blue	4	505	Perylene Black	3
094	Cadmium Red	4	514	Phthalo Blue	1	331	Ivory Black	1
901	Cadmium-Free Red	4	656	Turquoise Blue	2	337	Lamp Black	1
623	Spectrum Red	1	667	Ultramarine (Green Shade)	1	335	Jet Black	1
726	Winsor Red	3	191	Cobalt Turquoise Light	4	436	Neutral Grey	1
004	Alizarin Crimson	1	211	Cyprus Green	2	617	Silver	3
257	Pale Rose Blush	1	692	Viridian	3	283	Gold	3
466	Permanent Alizarin Crimson	3	720	Winsor Green	3	748	Zinc White	1
502	Permanent Rose	3	459	Oxide of Chromium	2	512	Permanent White	1
524	Primary Red	1	482	Permanent Green Deep	2			



## Qor™ akvarellmaling fra Golden

Qor Watercolor er nå også tilgjengelig i sett med halvpan. Velg mellom et introduksjonssett med 12 farger, eller fire ulike temasett med 6 farger. Temasettene inkluderer også 6 tomme halvpan, som gir kunstneren plass til å tilpasse paletten sin. Alle Qor-settene har palett i lokket som egner seg for akvarell.

### Qor™ FRA GOLDEN

621xxxx 11 ml tube. 82 farger. Serie 1-4

### Qor™ TUBESETT

- 6300001 Qor Introductory 6 set, 6 x 5 ml
- 6300002 Qor Earth Color Intro set, 6 x 5 ml
- 6300003 Qor High Chroma Intro set, 6 x 5 ml
- 6300010 Qor Introductory 12 set, 12 x 5 ml
- 6300020 Qor 24 color set, 24 x 5 ml



### Qor™ half pan-sett

#### Urban Sketch

Et sett som består av en grunnleggende palett for Urban Sketching. Rene lyse farger, kromatisk nøytrale og tekstureffekter med granulerende farger.

#### Intensity

Inneholder seks livlige Qor-farger som er utvalgt for å skape lyse, rene blandinger.

#### Reflective

Dette settet inneholder tre iriserende farger, og tre helt nye interferensfarger. Den reflekterende naturen til disse seks fargene gir kunstneren nye visuelle effekter i akvarellen.

#### Granulators

En samling av seks favoritt granulerende Qor-farger. Utvalgt for kunstnere som elsker denne unike akvarelleffekten.

### Qor™ HALF PAN-SETT

- 6300015 Qor Intro Mini Set, 12 halvpan i etui
- 6300025 Qor Urban Sketcher mini set, 6 hp i etui
- 6300030 Qor Intensity mini set, 6 hp i etui
- 6300035 Qor Granulators mini set, 6 hp i etui
- 6300040 Qor Reflective mini set, 6 hp i etui



## Qor™ medier og grunninger for akvarellmaling



Qor-konseptet slutter ikke med akvarellfarger. Som ethvert annet produkt som kommer fra Golden, inspirerer ideen om å gi kunstnere det rette utstyret for å realisere sin kreative visjon. Ulike **Qor Mediums** er derfor utviklet, og i serien finner du:



Synthetic Ox Gall, Watercolor Medium, Masking Fluid og Lift Aid.

Der Qor Mediums viderefører tradisjonelle akvarellteknikker, bringer **Qor Grounds** en helt ny uttrykksbølge til akvarellen med tre ulike grunninger: Watercolor Ground, Cold Press Ground og Light Dimensional Ground. Med disse kan du forvandle nesten hvilken som helst overflate til en absorberende malingsoverflate for akvarellmaling.



## Medier

6321000	QoR Synthetic Ox Gall, 59 ml
6321500	QoR Watercolor Medium, 59 ml
6341550	QoR LiftAid™, 118 ml

	<b>Synthetic Ox Gall</b> er et fuktemiddel som forbedrer flyten til akvareller. 2-5 dråper tilsatt vann gjør maling lettere å påføre og blande når du lager laseringer.
	<b>Watercolour Medium</b> er et general purpose medium som brukes til å øke transparens og flyten til akvarellmaling. Når den brukes i større mengder økes også glansen og metningen av farger.
	<b>LiftAid™</b> er et flytende medium for vannfargeoverflater for å forbedre løftingen av akvareller. Lift Aid kan påføres papir før maling eller mellom strøk.

## Grunninger

6352000	QoR Watercolor Ground, 237 ml
6352010	QoR Light Dimensional Ground, 237 ml
6352020	QoR Cold Press Ground, 237 ml

	<b>Watercolour Ground</b> skaper en absorberende overflate som tillater myke kanter og flytende vått-i-vått-teknikker. Kan våtslipes. Den tørker til en lysekte og fleksibel overflate.
	<b>Light Dimensional Ground</b> er en hvit, lett pasta som sprer seg som frosting. Den kan påføres jevnt og tynt, eller bygges for å lage teksturer og topper. Kan våtslipes.
	<b>Cold Press Ground</b> tørker til en unik grov overflate og ser ut som håndlaget papir med alle sine vakre ufullkommenheter. Den gir flotte kriker og kroker for å fange akvarellen.



Nr.	Fargenavn	Serie	Nr.	Fargenavn	Serie	Nr.	Fargenavn	Serie
7000100	Nickel Yellow	3	7000260	Quinacridone Crimson	3	7000420	Olive Green	1
7000105	Cadmium Yellow Primrose	4	7000265	Quinacridone Magenta	3	7000415	Bohemian Green Earth	2
7000110	Hansa Yellow Light	2	7000275	Ultramarine Pink	3	7000425	Green Gold	3
7000115	Bismuth Vanadate Yellow	3	7000280	Quinacridone Violet	3	7000430	Titan Buff	1
7000120	Cadmium Yellow Light	4	7000285	Cobalt Violet	4	7000440	Yellow Ochre (Natural)	1
7000126	Benzimidazolone Yellow	4	7000290	Ultramarine Violet	2	7000445	Transparent Yellow Oxide	1
7000130	Cadmium Yellow Medium	4	7000295	Dioxazine Purple	3	7000450	Raw Sienna (Natural)	1
7000135	Aureolin Modern	1	7000305	Indigo	1	7000455	Transparent Red Oxide	1
7000170	Cadmium Yellow Deep	4	7000310	Ultramarine Blue	2	7000465	Venetian Red	1
7000150	Permanent Gamboge	1	7000316	Ultramarine Blue Violet	2	7000470	Burnt Sienna (Natural)	1
7000165	Quinacridone Burnt Orange	3	7000320	Cobalt Blue	4	7000475	Transparent Brown Oxide	1
7000155	Quinacridone Gold	3	7000330	Cerulean Blue, Chromium	3	7000480	Burnt Umber (Natural)	1
7000175	Diarylide Yellow	2	7000335	Indanthrone Blue	3	7000485	Raw Umber (Natural)	1
7000435	Naples Yellow	1	7000340	Prussian Blue	1	7000140	Nickel Azo Yellow	3
7000160	Quinacridone Gold Deep	4	7000365	Phthalo Turquoise	2	7000495	Van Dyke Brown	2
7000146	Indian Yellow	2	7000345	Phthalo Blue (Green Shade)	1	7000490	Sepia	1
7000180	Cadmium Orange	4	7000350	French Cerulean Blue	4	7000500	Carbon Black	1
7000185	Transparent Pyrrole Orange	2	7000355	Manganese Blue	1	7000505	Ivory Black	1
7000195	Cadmium Red Light	4	7000370	Cobalt Turquoise	4	7000520	Neutral Tint	1
7000200	Pyrrole Red Light	4	7000360	Cobalt Teal	4	7000510	Payne's Gray	1
7000210	Pyrrole Red Medium	4	7000375	Phthalo Green (Blue Shade)	1	7000525	Ardoise Gray	1
7000215	Cadmium Red Medium	4	7000380	Viridian Green	3	7000535	Titanium White	1
7000220	Cadmium Red Deep	4	7000385	Permanent Green Light	2	7000530	Chinese White	1
7000205	Quinacridone Red Light	3	7000390	Cobalt Green	4	7000540	Iridescent Gold (Fine)	2
7000225	Pyrrole Red Deep	4	7000395	Hookers Green	2	7000545	Iridescent Pearl (Fine)	2
7000230	Permanent Scarlet	3	7000400	Sap Green	2	7000550	Iridescent Silver (Fine)	2
7000235	Quinacridone Red	3	7000405	Terre Verte	1			
7000240	Permanent Alizarin Crimson	3	7000410	Chromium Oxide Green	2			



## Akvarellsett fra Derwent

### Inktense

Derwent Inktense Paint Pans er brikker med akvarellmaling i kunstnerkvalitet. Alle fargene er intense og 100% lysekte, og har den unike formuleringen som finnes i Derwents Inktense fargeblyanter og kritt. Inktense er permanent når den tørker, i motsetning til tradisjonell akvarellmaling, du kan derfor male over tørkede lag.



- 3810800 Inktense Travel sett, 12 farger, vannpensel og svamp
- 3810814 Inktense Travel sett #2, 12 farger, vannpensel og svamp
- 3810813 Inktense Travel sett, 24 farger, vannpensel og svamp

### Akvarell temasett

#### METALLIC

- 3810811 Metallic sett, 12 metalliske farger, vannpensel og svamp

#### GRAPHITINT

- 3810812 Graphitint Paint pan sett, 12 farger, vannpensel og svamp

#### PASTEL SHADES

- 3810817 Pastel Paint pan sett, 12 farger, vannpensel og svamp

#### TINTED CHARCOAL

- 3810818 Tinted Charcoal sett, 12 farger, vannpensel og svamp

#### LINE AND WASH

- 3810816 Line & Wash sett, 12 farger, 2 pinner, vannpensel og svamp

#### SHADE AND TONE

- 3810819 Shade&Tone sett, 12 farger, 3 blyanter, vannpensel og svamp

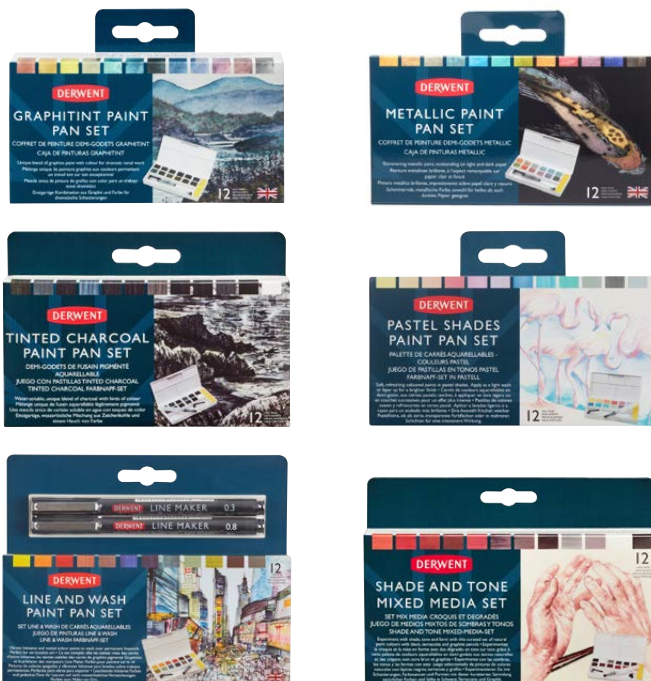

## Vannfarger fra Cretacolor



### Cretacolor AquaBrique

Aqua Brique fra Cretacolor er en fargesterk maling som kan brukes på mange ulike måter, på mange ulike underlag. Det anvendelige settet inneholder 12 farger og en svamp. Aqua Brique kan brukes som tegnekritt, som akvarell, som gouache eller som airbrush. En skikkelig allrounder!

#### CRETACOLOR AQUABRIQUE SKRIN

3593030 AquaBrique sett med 10 farger og svamp



### Cretacolor Artist Studio Tempera

Tempera farger fra Cretacolors linje Artist Studio i god studiekvalitet. Fargene er ekstra intense, opake og kan lett blandes. Fargene kan brukes som de er på en rekke ulike overflater, som lerret, tre, papp og lignende, og egner seg godt til plakatmaling.

#### ARTIST STUDIO TEMPERA SETT

3044270 Tempera sett med 14 tuber

Når du maler med akvarellfarger har papiret mye å si for resultatet

Se vårt utvalg av **akvarellpapir** på sidene 121-124





Se fargekart side 58

## Spraymaling

### Montana Gold akrylspray

**MONTANA GOLD AKRYLSPRAY  
I TOPPKVALITET FOR KUNSTNERE**

55xxxx0 Montana Gold, á 400 ml. 209 farger



Montana GOLD akrylspray er en silkematt spray i 400 ml bokser, og lagerføresføres i hele 209 farger. Sprayen kan påføres alle fettfrie underlag: lerret, tre, betong, metall, glass, plast, kartong og til og med fleksible overflater. Sprayen er vannfast og lysekte. Til bruk innendørs og utendørs. Husk vernemaske!



Bilder av @allspraypainted

Alle sprayprodukter må ristes i 2 minutter for å fungere optimalt, slik at pigmenter og bindemiddel blir tilstrekkelig blandet.

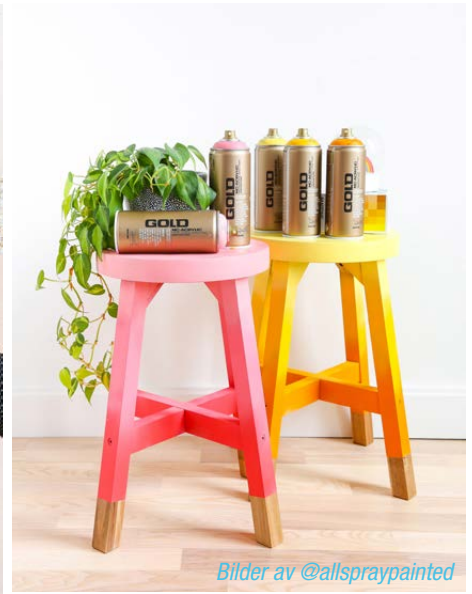

Bilder av @allspraypainted

Montana GOLD akrylspray er ideell til alle kunstneriske prosjekter. Fra veggmalier og lerret, til møbler, sykler og andre gjenstander. Sprayen kan påføres alle fettfrie underlag: lerret, tre, betong, metall, glass, plast, kartong og til og med fleksible overflater.

Montana GOLD regnes som akrylmaling av beste kvalitet av kunstnere. Den dekker særdeles godt og gir en silkematt finish. Boksene har lavt trykk og ulike dyser gir god kontroll og presisjon. Sammen med Montana Acrylic Markers er dette et spennende supplement til tradisjonell akrylmaling.



5500002 Montana fargevifte TRUE TONE COLORS

## Montana White spraymaling

**Montana White** er en blank akrylfarge med meget god dekkevne. Ideell til bilder, men også god til maling av gjenstander. Vannfast og lysekte. CFC fri og blyfri. Påse at det er god ventilasjon og bruk vernutstyr som maske og hansker. Vi lagerfører Montana White i sort og hvit.

### MONTANA WHITE BLANK AKRYLFARGE I TO FARGER

5579100 Montana White 400ml i Ancient White

5579000 Montana White 400ml i Black



## Montana Chalk

**Montana Chalkspray** er en krittsspray som gir den typiske grove kritteffekten. Ideell for utendørs merking (midlertidig, kun på ikke porøse overflater), samt for innendørs studio. Vi lagerfører Montana Chalk i sort og i hvit.

### MONTANA CHALKSPRAY - MIDLERTIDIG KRITTEFFEKT

5549000 Montana Chalk krittsspray 400 ml i sort

5549100 Montana Chalk krittsspray 400 ml i hvit



Alle sprayprodukter må ristes i 2 minutter for å fungere optimalt, slik at pigmenter og bindemiddel blir tilstrekkelig blandet.

## Montana Glass Paint glasspray

Montana Glass Paint er en glassmaling på sprayboks på 250 ml. Den er tilgjengelig i 9 farger og tørker til en semi-transparent, frostet matt finish. Sprayaen gjør det mulig å la lys passere gjennom det malte glasset samtidig som den gir farge.

5591210	Almond	5594170	Orchid	5596220	Mint
5593010	Coral Red	5595055	Bay Blue	5599000	White
5593225	Rose	5596115	Teal	5599100	Black

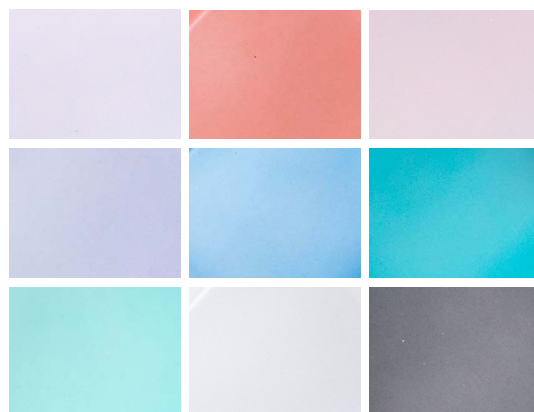

Bilder av @allspraypainted

## Montana Effect sprayer

### Montana Metallic

Montana Metallic Effect er en spraymaling i 15 metalliske farger. Den er ideell til både funksjonelle gjenstander som sykler og møbler, og kreative kunstprosjekter på papir, papp, lerret, tre, metall, keramikk, porselen, stein og andre lakkbare materialer. Malingen tørker til en holdbar overflate i semi-gloss, som er både slitesterk og fleksibel når den er herdet. (24+ timer). Husk å riste godt. 15 farger. 400 ml.



5584101	Titanium	5584205	Copper	5584621	Tennessee
5584103	Aztec Gold	5584423	Plum	5584625	Caribbean
5584105	Gold	5584502	Red	5584701	Silver
5584110	Rosé	5584503	Ice Blue	5584706	Graphit
5584201	Champagne	5584604	Avocado Green	5584900	Black



Bilder av @allspraypainted

Alle sprayprodukter må ristes i 2 minutter for å fungere optimalt, slik at pigmenter og bindemiddel blir tilstrekkelig blandet.

## Montana Granit Effect

**Montana Granit Effect** er en vannbasert effektspray med fine plastpartikler som gir en realistisk granitt effekt. For optimalt resultat anbefales at underlaget grunnes, spesielt om du bruker lys Granit Effect på mørkt underlag. Granit Effect tørker sent om du legger flere lag (opptil 24t), og den kan overmales med spraymaling eller en topplakk/fernis. 4 farger. 400 ml.

5582700	Light Gray	5582800	Brown
5582705	Gray	5582900	Black



## Montana Crackle Effect

**Montana Crackle Effect** er en lakk som gir en krakelert overflate. Du kan spraye Crackle Effect på halvtørr eller overflatetørr akrylmaling. Funker på all akrylmaling. Krakeleringseffekten blir størst jo mindre malingen under får tørke før påføring. 6 farger. 400 ml.

5583501	Gentian Blue	5583804	Copper Brown
5583600	Patina Green	5583910	Pure White
5583700	Squirrel Grey	5583917	Traffic Black

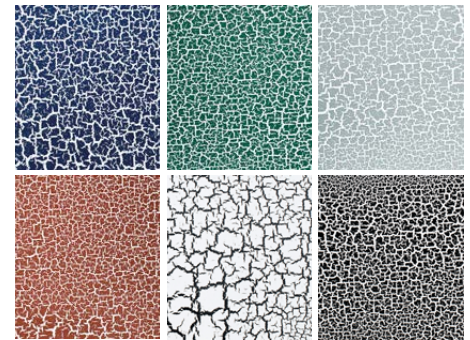

## Montana Marble Effect

**Montana Marble Effect** er en dekkende spray som gir en kul marmoreffekt. Du regulerer tettheten på marmorstrukturen med avstand til materialet. Jo nærmere du går, jo tettere blir mønsteret. Sprøyen kommer med en vridbar «kalligrafi»-dyse som gjør at du velger om sprøyen kommer vertikalt eller horisontalt. Når marmoreringen er gjennomtørr kan du legge på en topplakk/fernis. 7 farger. 400 ml.

5581000	Silver	5581620	Pastel Green
5581010	Gold	5581900	Black
5581300	Red	5581910	White
5581500	Blue		

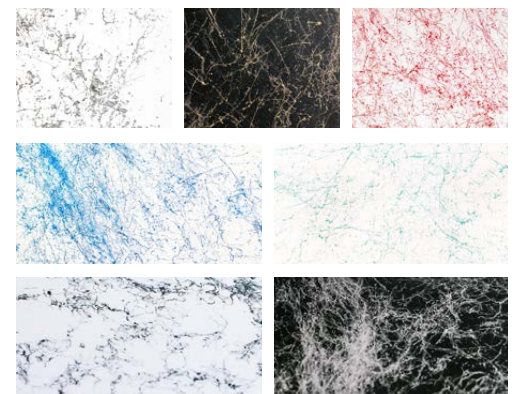

Bilder av @allspraypainted

Alle sprayprodukter må ristes i 2 minutter for å fungere optimalt, slik at pigmenter og bindemiddel blir tilstrekkelig blandet.

## Montana Glitter spray

**Glitter Effect** er en transparent lakk med sølvglitterpartikler. **Glitter Hologram Effect** er en transparent lakk med både fargede glitterpartikler og sølvglitterpartikler. Begge kan på en rekke ulike underlag, kartong, grunnet lerret, tre, glass, metall, keramikk, porselen, sten, akryl og andre malbare materialer. Glitter effekten vil avhenge av fargen den sprayeres på, jo mørkere underlag, jo bedre vil du se glitterpartiklene. Det anbefales å overmale med Montana VARNISH gloss, eller en annen klar lakk/ferniss. 400 ml.



- 5583000 Glitter spray 400 ml
- 5583010 Hologram Glitter spray 400 ml

## Montana Night Glow og UV spray

**Montana Night Glow** er en selvlysende spray i grønn og oransje. Den inneholder nitroakrylbasert maling med lysemitterende, luminescerende pigmenter, som gjør at gjenstander som sprayeres lyser i mørket.

**Montana UV-Effect** er en gjennomsiktig spray som bare er synlig under UV-lys. Under UV-lyset får den en blå-lilla aktig farge som sykler å riste godt.



- | NIGHT GLOW EFFECT 400ML    | UV-EFFECT 400ML     |
|----------------------------|---------------------|
| 5580100 Luminescent Green  | 5581100 Transparent |
| 5580200 Luminescent Orange |                     |

## Montana Rust spray

**Montana Rust Effect** er en effektspray som gir en illusjon av rust og oksidasjon. Sprayeren er ideell for hobby, DIY og andre kreative prosjekter. Påfør den alene eller sammen. Montana Rust Effect kan brukes på ulike overflater som papir, papp, grunnet lerret, tre, glass, metall, keramikk, porselen, stein, akryl og andre malbare materialer.

- 5583110 Rust Brown 400ml
- 5583105 Rust Orange 400ml



## Montana Vintage spray

**Montana Vintage Spray Filter** er en filterspray som gir et gult, gjennomsiktig belegg. Den tørker hurtig og gir en semi-gloss finish. Egner seg best på hvite og lyse farger.

- 5583100 Vintage Yellow 400ml



Alle sprayprodukter må ristes i 2 minutter for å fungere optimalt, slik at pigmenter og bindemiddel blir tilstrekkelig blandet.





## Montana Tech sprayer

Montana **TECH-serien** tilbyr ulike sprayer som et perfekt tillegg til Montanas farge- og effektsprayer.

Montana **PRIMER** brukes til profesjonell forbehandling av ulike overflater, med Montana **VARNISH** kan du ferdigsette verket ditt for å gi en beskyttende topp-lakk. **ACETONE**-sprayen fungerer som fortynner eller rensmiddel. Montana **REMOVER** kan brukes til å fjerne malingsrester fra sement og andre overflater. Montana **TEXTURE** er en grå teksturspray, for impastostruktur og unike, teksturerte overflater. Den kan også brukes til å jevne ut sprekker og hull.

### MONTANA TECH PRIMER 400 ML

5552200	Primer for Styrofoam
5552400	Primer for Metall
5552000	Primer for Plast
5552300	Primer Universal

### MONTANA TECH VARNISH 400 ML

5551000	Varnish Gloss
5551005	Varnish Semi-Gloss
5551010	Varnish Matte

### MONTANA TECH DIVERSE 400 ML

5555100	Acetone
5558000	Texture Grey
5555200	Remover

## Montana dyser og tilbehør

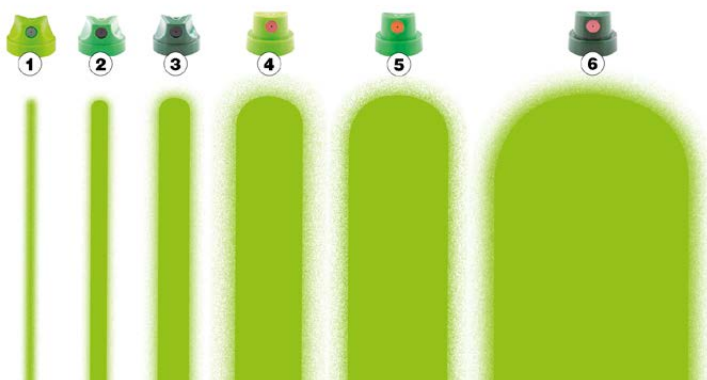

### DYSER, LØSE OG SETT

5590101	Dyse Level 1 (0,4-1,5 cm)	5590134	Dyse Fat New York (4-6 cm)
5590102	Dyse Level 2 (0,6-2,5 cm)	5590111	Dyse Calligraphy (1,5-8 cm)
5590103	Dyse Level 3 (1-4 cm)	5590112	Dyse Needle (0,9-1,2 cm)
5590104	Dyse Level 4 (3-10 cm)	5590110	Dyse sett Level 1-6
5590105	Dyse Level 5 (4-15 cm)	5590115	Dyse sett DIY, 6 dyser
5590106	Dyse Level 6 (5-25 cm)		



### HANSKER OG STØVMASKER

5590200	Hanske S latex sort, 100 stk.
5590201	Hanske M latex sort, 100 stk.
5590202	Hanske L latex sort, 100 stk.
5590300	Støvmaske Pocket, FFP 2
5590305	Støvmaske Soloband, FFP 2

Alle sprayprodukter må ristes i 2 minutter for å fungere optimalt, slik at pigmenter og bindemiddel blir tilstrekkelig blandet.

Nr.	Fargenavn	Nr.	Fargenavn	Nr.	Fargenavn	Nr.	Fargenavn
G1000	Vanilla	G4110	Light Lilac	G7090	Coke	SHOCK 8010	Brown
G1010	Easter Yellow	G4130	Teen Spirit	G7210	Dolomite	SHOCK 8020	Brown Dark
G1020	Citrus	G4150	Lavender	G7220	Ceramic	SHOCK 9000	Black
G1030	Banana	G4160	Gonzo	G7230	Buzzard	SHOCK 9100	White
G1040	Asia	G4170	Blue Velvet	G7240	Yosemite	SHOCK 9110	White Cream
G1050	Curry	G4180	Welsh	G7250	Asphalt	SHOCK 9120	White Pure
G1060	Mustard	G4190	Cassis	G7260	Meteorite	1000	100% Yellow
G1080	Everglade	G4200	Crocus	G7270	Basalt	2000	100% Cyan
G1100	Butta	G4210	Viola	G8000	Elm	3000	100% Magenta
G1110	Brimstone	G4220	Sweet Dream	G8010	Sahara Yellow		
G1120	Banana Joe	G4230	Valerie	G8020	Sahara Beige		
G1130	Pepperoni mild	G4240	Lakers	G8040	Duck Season		
G1140	Pepperoni Hot	G4250	Deep Purple	G8070	Salmon		
G1150	Reed	G4260	Black Purple	G8080	Dirty Apricot		
G1170	Nato	G5000	Flipper	G8085	Aubergine		
G1180	Military Green	G5010	Fresh Blue	G8090	Nougat		
G1200	Pudding	G5020	Baby Blue	G8100	Orange Brown		
G1210	Yellow Submarine	G5030	Bermuda	G8110	Rusto Coat		
G1220	Yellow Cab	G5040	Light Blue	G8115	Wine Red		
G1230	Yolk	G5050	Sky Blue	G8120	Cacao		
G1240	Golden Yellow	G5060	Blue Magic	G8145	Anthracite		
G1250	Terra	G5075	Signal Blue	G8150	Concrete		
G1260	Mushroom	G5080	Ultramarine	G8170	Lip		
G1400	Bone	G5085	Blue Note	G8175	Paris		
G1410	Latte	G5090	Nautilus	G8180	Brain		
G1420	Cappuccino	G5100	Polar Blue	G8190	Flesh		
G1430	Make-Up	G5105	Summit	CLASSIC 2100	Shrimp Pastel		
G1440	Toffee	G5110	Himalaya	CLASSIC 2120	Shrimp		
G1450	Hot Chocolate	G5120	Mt. Everest	CLASSIC 2130	Shrimp Dark		
G1470	Palish Brown	G5140	Mt. Fuji	CLASSIC 4300	Louie Lilac		
G2000	White Orange	G5150	Fjord	CLASSIC 5200	Denim Light		
G2010	Orange Ice	G5160	Deep Sea	CLASSIC 5210	Denim		
G2020	Creme Orange	G5170	Navy	CLASSIC 5220	Denim Stonewashed		
G2030	Blast Orange	G6000	Venom	CLASSIC 6300	Poison Pastel		
G2040	Scampi	G6010	Linden Green	CLASSIC 6310	Poison Light		
G2050	Orangina	G6020	Green Apple	CLASSIC 6320	Poison		
G2060	Capri	G6030	Lime	CLASSIC 6330	Poison Dark		
G2070	Orange	G6040	Lawn Green	CLASSIC 6340	Olive Green		
G2080	Pure Orange	G6050	Greenery	CLASSIC 6400	Manila Light		
G2090	Red Orange	G6060	Fern Green	CLASSIC 6410	Manila Green		
G2095	Blood Orange	G6070	Smaragd Green	CLASSIC 6420	Manila Dark		
G3000	Lyche	G6080	Jungle Green	CLASSIC 8300	Sand		
G3010	Bazooka Joe	G6090	Deep Forest	CLASSIC 8310	Hazelnut		
G3020	Strawberry	G6100	Liberty	CLASSIC 8320	Chestnut		
G3030	Raspberry	G6120	Malachite Light	SHOCK 1000	Yellow Light		
G3040	Ketchup	G6130	Malachite	SHOCK 1010	Yellow		
G3050	Brick	G6150	Malachite Dark	SHOCK 2000	Orange Light		
G3060	Royal Red	G6160	Pine	SHOCK 2010	Orange		
G3070	Purple Red	G6200	Venice	SHOCK 2020	Orange Dark		
G3080	Black Red	G6210	Can2 Cool Candy	SHOCK 3000	Red		
G3085	Vampirella	G6230	Pool	SHOCK 3020	Kent Blood Red		
G3100	Frozen Strawberry	G6250	Dolphins	SHOCK 4000	Pink Light		
G3110	Frozen Raspberry	G6260	Aqua	SHOCK 4010	Pink		
G3130	Pink Pink	G6270	Reef	SHOCK 4220	Lilac		
G3150	Cherry Blossom	G6280	Petrol	SHOCK 5000	Blue Light		
G4000	Pale Pink	G7000	Pebble	SHOCK 5010	Blue		
G4010	Mortadella	G7010	Marble	SHOCK 5020	Blue Dark		
G4020	Dusty Pink	G7020	Wall	SHOCK 6000	Green Light		
G4030	Ancient Pink	G7030	Iron Curtain	SHOCK 6010	Green		
G4040	Powder Pink	G7050	Roof	SHOCK 6020	Green Dark		
G4100	White Lilac	G7070	Stealth	SHOCK 8000	Brown Light		



Alle sprayprodukter må ristes i 2 minutter for å fungere optimalt, slik at pigmenter og bindemiddel blir tilstrekkelig blandet.

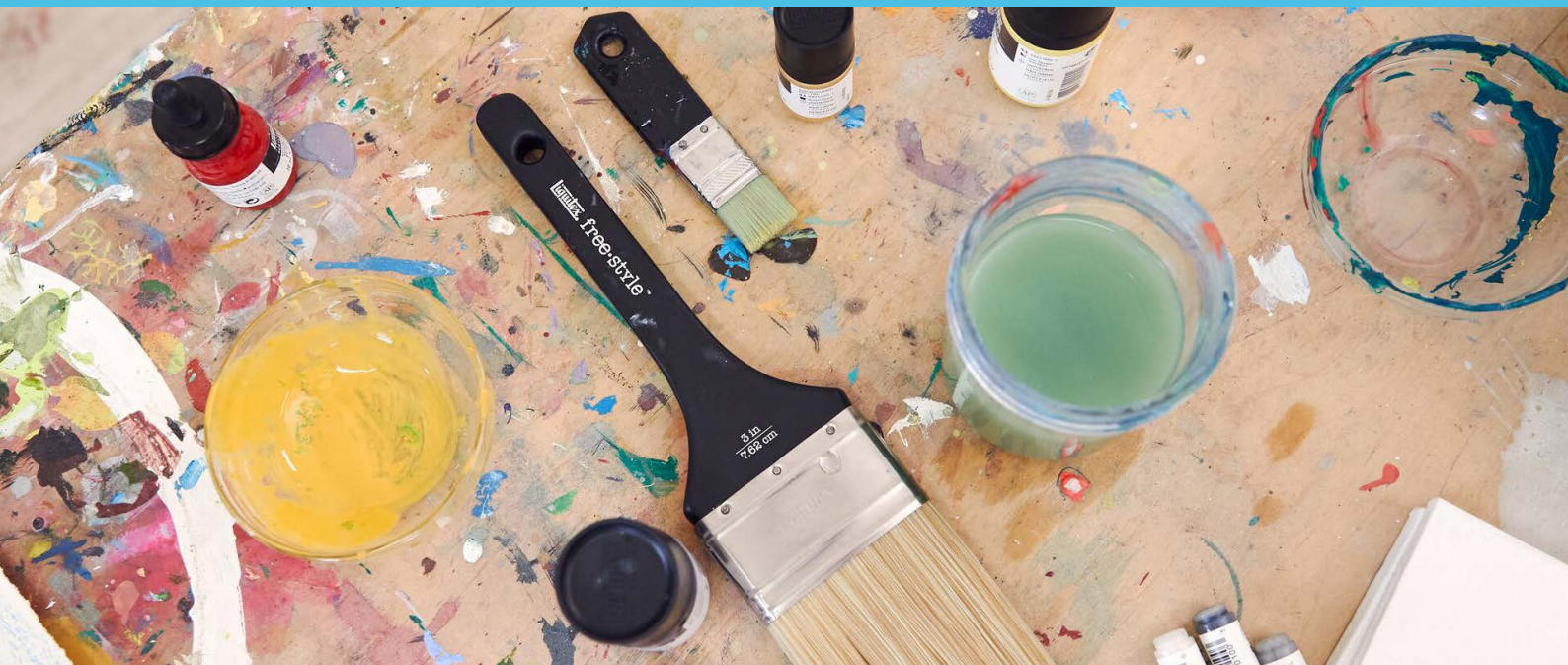

## ■ Pensler og maleverktøy

### Kunstpensler for akryl, olje, gouache, akvarell og hobby

Det finnes et hav av ulike malepensler for kunstmaling, og hvilken du skal velge avhenger av måten akkurat du jobber på, om du legger malingen i tykke eller tynne lag, med tykke strøk eller impasto. Pensler deles tradisjonelt i naturhår og syntetiske pensler. Naturhår holder normalt godt på fuktighet, mens syntetiske pensler i dag har tatt igjen mye av fordelen til naturbusten. Samtidig er syntetiske pensler mer slitesterke.

Til akvarellmaling vil man gjerne ha en myk pensel som opptar mye væske, samtidig som busten beholder sin fasong.

Til akrylmaling egner det seg aller best med en pensel med nylonbust, disse er spesielt laget for akrylmaling.

De finnes i alle standard former og størrelser, og er solide og slitesterke. Busten kan ha my eller fast spenst etter hvor tykt du ønsker å male.

Til oljemaling egner det seg aller best med en stivere svinebustpensel, men du kan også bruke en akrylpensel med god spenst. Svinebustpenslene etterlater gjerne tydeligere penselstrøk enn syntetiske pensler.

### Winsor & Newton Serie 7 for akvarell

En verdenskjent Kolinsky mårhårspensel. Serie 7 fra Winsor & Newton er målestokken for alle mårhårspensler. Tilgjengelig med kort skaft og rund bust

#### W&N Serie 7

8060398	Nr. 000
8060399	Nr. 00
8060400	Nr. 0
8060401	Nr. 1
8060402	Nr. 2
8060403	Nr. 3
8060404	Nr. 4
8060405	Nr. 5
8060406	Nr. 6
8060407	Nr. 7
8060408	Nr. 8



W&N Serie 7 pensler fra str. 5 leveres i etui.

## Winsor & Newton Cotman akvarellpensel

Cotman er en meget god syntetisk pensel med fine hår for akvarell- og akrylmaling. Tilgjengelig med korte skaft og ulike bustformer.

### Serie 111, rund nylon akvarellpensel med kort skaft.

8060497	Nr. 00000
8060498	Nr. 000
8060499	Nr. 00
8060500	Nr. 0
8060501	Nr. 1
8060502	Nr. 2
8060503	Nr. 3
8060504	Nr. 4
8060505	Nr. 5
8060506	Nr. 6
8060507	Nr. 7
8060508	Nr. 8
8060509	Nr. 9
8060510	Nr. 10
8060512	Nr. 12
8060514	Nr. 14
8060516	Nr. 16

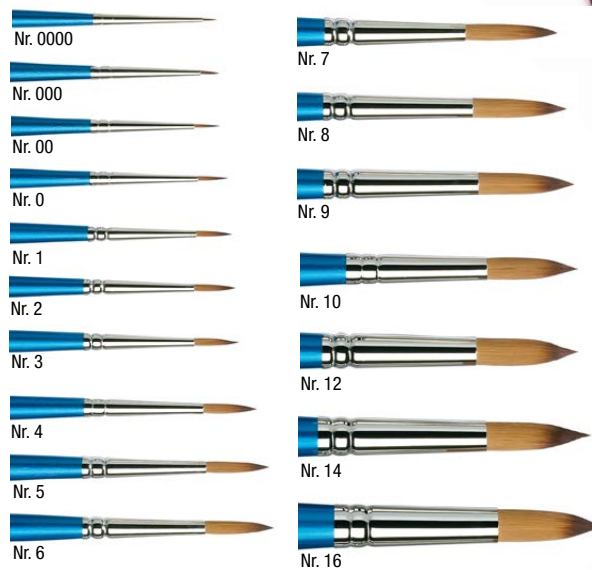

### Serie 333, «rigger» («krotepensel», «scroller») rund nylonpensel med lang bust og kort skaft.

8060531	Nr. 1
8060532	Nr. 2
8060533	Nr. 3



### Serie 666, flat nylonpensel «One-stroke» med lang bust og langt skaft.

8060561	6 mm, 1/4"
8060563	12 mm, 1/2"
8060564	19 mm, 3/4"
8060565	25 mm, 1"

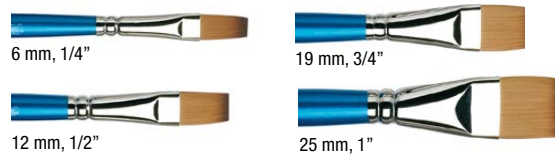

### Serie 667, flat pensel med skråskåret bust og kort skaft.

8060571	6 mm, 1/4"
8060573	12 mm, 1/2"



### Serie 888, vifteformet pensel, kort skaft. For «blending», detaljer som gress, skyer, osv.

8060592	Nr. 2
8060593	Nr. 4
8060594	Nr. 6



### Serie 999, fyldig køkformet bust og kort skaft. For store laseringer.

8060590	Mop 22 mm
8060591	Mop 32 mm



### Wash, ekstra stor laseringspensel.

8060595	Wash 25 mm
8060596	Wash 50 mm





FIGURA®

## FIGURA® malepensler for akryl- og akvarellmaling

Penslene fra Figura er svært gode kunstpensler med nylonbust, som egner seg godt for både akryl og akvarellmaling. Penslene har kort skaft og syntetisk bust med medium spenst.

### «Round» - rund

3139099	Nr. 000
3139100	Nr. 0
3139101	Nr. 1
3139102	Nr. 2
3139104	Nr. 4
3139106	Nr. 6
3139108	Nr. 8
3139110	Nr. 10
3139112	Nr. 12
3139116	Nr. 16
3139120	Nr. 20



Nr. 000 RUND



Nr. 0 RUND



Nr. 1 RUND



Nr. 2 RUND



Nr. 4 RUND



Nr. 6 RUND



Nr. 8 RUND



Nr. 10 RUND



Nr. 12 RUND



Nr. 16 RUND



Nr. 20 RUND

### «Flat» - flat bust

3139010	Nr. ¼", 6 mm
3139011	Nr. ½", 12 mm
3139012	Nr. ¾", 19 mm
3139013	Nr. 1", 25 mm



Nr. 1/4 FLAT



Nr. 1/2 FLAT



Nr. 3/4 FLAT



Nr. 1 FLAT

### «Filbert» - flat avrundet - "kattetunge"

3139022	Nr. 2
3139024	Nr. 4
3139026	Nr. 6
3139028	Nr. 8
3139030	Nr. 10
3139032	Nr. 12



Nr. 2 Filbert



Nr. 4 Filbert



Nr. 6 Filbert



Nr. 8 Filbert



Nr. 10 Filbert



Nr. 12 Filbert

### «Angular» - skråskåret flat bust

3139050	Nr. ¼", 6 mm
3139051	Nr. ½", 12 mm



Nr. 1/4", 6 mm Angular



Nr. 1/2", 12 mm Angular

### «Liner» tynn halvlang bust

3139060	Nr. 10/0
3139061	Nr. 0



Nr. 10/0 Liner



Nr. 0 Liner

### «Script Liner» (rigger) tynn lang bust

3139070	Nr. 2
---------	-------



Nr. 2 Script Liner

### «Fan» - viftepensel for «lette detaljer»

3139095	Nr. 4
---------	-------



Nr. 4 Fan

### «Skrubb» avrundet svinebust for akvarell

3137030	Nr. 12
---------	--------



Nr. 12 Skrubb



## Memory Point Brush for akryl- og akvarellmaling

Memory Point® er en serie håndlagde pensler fra Tyskland. Penslene er bygget av ulike fibre som har spesielle egenskaper for å holde godt på væske og gi en god spenst. Navnet henviser til at penslene gjenfinner sin opprinnelige form selv etter lang tids bruk.



### «Round» - rund, kort skaft

00	
0	
1	
2	
3	
4	
5	
6	
7	
8	
9	
10	
11	
12	
14	
3139199	Nr. 00
3139200	Nr. 0
3139201	Nr. 1
3139202	Nr. 2
3139203	Nr. 3
3139204	Nr. 4
3139205	Nr. 5
3139206	Nr. 6
3139207	Nr. 7
3139208	Nr. 8
3139209	Nr. 9
3139210	Nr. 10
3139211	Nr. 11
3139212	Nr. 12
3139214	Nr. 14



### «Flat» - flat bust, kort skaft

2	
4	
6	
8	
10	
12	
14	
16	
18	
20	
22	
24	
3139222	Nr. 2
3139224	Nr. 4
3139226	Nr. 6
3139228	Nr. 8
3139230	Nr. 10
3139232	Nr. 12
3139234	Nr. 14
3139236	Nr. 16
3139238	Nr. 18
3139240	Nr. 20
3139242	Nr. 22
3139244	Nr. 24



### «CT-Filbert», kattetunge kort skaft

6	
8	
10	
12	
14	
3139256	Nr. 6
3139258	Nr. 8
3139260	Nr. 10
3139262	Nr. 12
3139264	Nr. 14



### «Slanted» - skrå bust, kort skaft

6	
8	
10	
12	
14	
3139276	Nr. 6
3139278	Nr. 8
3139280	Nr. 10
3139282	Nr. 12
3139284	Nr. 14



## W&N Galeria akrylpensler

Winsor & Newton Galeria akrylmalingspensel er en syntetisk pensel spesielt beregnet for akrylmaling, men har god nok spenst for oljemaling.

Tilgjengelig med lange og korte skaft. Finnes med følgende bustformer: Rund, Kort Flat / Bright, Filbert, One Stroke.



### Rund bust – kort skaft

8060299	Nr. 00
8060300	Nr. 0
8060301	Nr. 1
8060302	Nr. 2
8060303	Nr. 3
8060304	Nr. 4
8060306	Nr. 6
8060308	Nr. 8
8060310	Nr. 10
8060312	Nr. 12
8060314	Nr. 14
8060316	Nr. 16

### Flat lang bust – «One-stroke» - kort skaft

8060290	Nr. 1/8", 3 mm
8060291	Nr. 1/4", 6 mm
8060292	Nr. 3/8", 10 mm
8060293	Nr. 1/2", 12 mm
8060294	Nr. 3/4", 19 mm
8060295	Nr. 1", 25 mm

### Rund bust – langt skaft

8060261	Nr. 1
8060262	Nr. 2
8060264	Nr. 4
8060266	Nr. 6
8060268	Nr. 8
8060272	Nr. 12
8060276	Nr. 16
8060280	Nr. 20

### Flat bust – Langt skaft

8060322	Nr. 2
8060324	Nr. 4
8060328	Nr. 8
8060332	Nr. 12
8060334	Nr. 14
8060338	Nr. 18

### Flat med lang avrundet bust (filbert/kattetunge) – Langt skaft

8060342	Nr. 2
8060344	Nr. 4
8060348	Nr. 8
8060352	Nr. 12
8060354	Nr. 14
8060358	Nr. 18

Nr. 00



Nr. 0



Nr. 1



Nr. 2



Nr. 3



Nr. 4



Nr. 6



Nr. 8



Nr. 10



Nr. 12



Nr. 14



Nr. 16



Nr. 16



Nr. 1/8", 3 mm



Nr. 1/4", 6 mm



Nr. 3/8", 10 mm



Nr. 1/2", 12 mm



Nr. 3/4", 19 mm

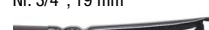

Nr. 1", 25 mm



Nr. 1



Nr. 2



Nr. 4



Nr. 6



Nr. 8



Nr. 12



Nr. 16



Nr. 20



Nr. 2



Nr. 4



Nr. 8



Nr. 12



Nr. 14



Nr. 16



Nr. 2



Nr. 4



Nr. 8



Nr. 12



Nr. 14



Nr. 16

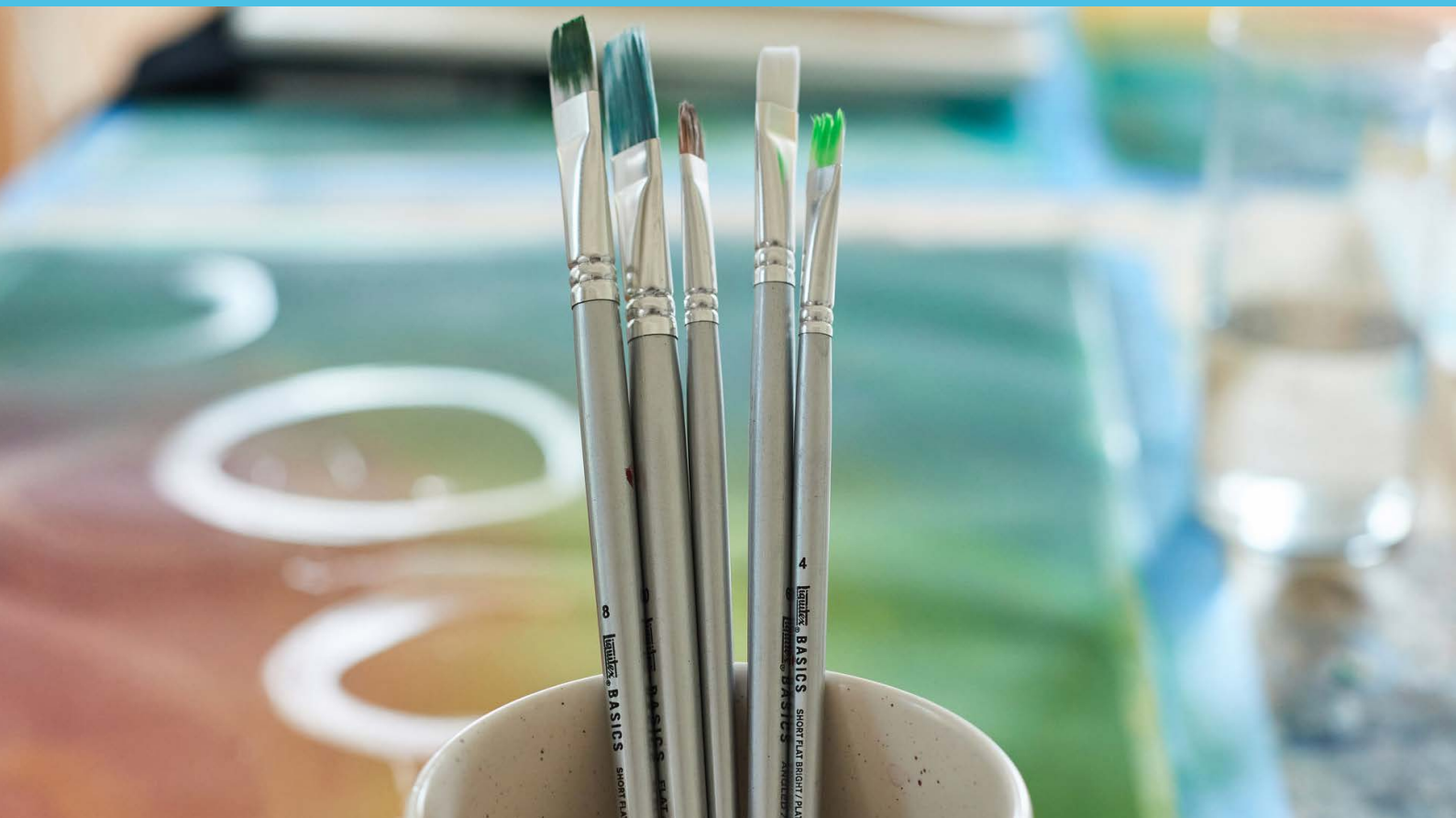

## Liquitex Basic for akrylmaling

Liquitex Basic er en økonomisk nylonpensel med slitesterk bust i medium/soft. Den er tilgjengelig i fem ulike penselfasonger, og alle har langt, sølvfarget skaft. Penselen er ideell for akrylmaling, gouache og tempera.



### Rund bust – Langt skaft

8061201	Nr. 1, diam. 2,7 mm
8061202	Nr. 2, diam. 3,1 mm
8061203	Nr. 3, diam. 4,2 mm
8061204	Nr. 4, diam. 5,5 mm
8061205	Nr. 5, diam. 5,5 mm
8061206	Nr. 6, diam. 7 mm
8061208	Nr. 8, diam. 8,3 mm
8061210	Nr. 10, diam. 10 mm
8061212	Nr. 12, diam. 11,5 mm



### Flat kort bust – Langt skaft

8061221	Nr. 1, 6 mm
8061222	Nr. 2, 6 mm
8061223	Nr. 3, 9 mm
8061224	Nr. 4, 9 mm
8061225	Nr. 5, 9 mm
8061226	Nr. 6, 11 mm
8061228	Nr. 8, 14 mm
8061230	Nr. 10, 19 mm
8061232	Nr. 12, 24 mm



### Flat lang bust – Langt skaft

8061241	Nr. 1, 6 mm
8061242	Nr. 2, 6 mm
8061243	Nr. 3, 9 mm
8061244	Nr. 4, 9 mm
8061245	Nr. 5, 9 mm
8061246	Nr. 6, 11 mm
8061248	Nr. 8, 14 mm
8061250	Nr. 10, 19 mm
8061252	Nr. 12, 24 mm



### Flat med lang avrundet bus (filbert/kattetunge) – Langt skaft

8061261	Nr. 1, 6 mm
8061262	Nr. 2, 6 mm
8061263	Nr. 3, 6 mm
8061264	Nr. 4, 9 mm
8061265	Nr. 5, 9 mm
8061266	Nr. 6, 11 mm
8061268	Nr. 8, 14 mm
8061270	Nr. 10, 19 mm
8061272	Nr. 12, 24 mm



### Viftepensel – Langt skaft

8061281	Nr. 1
8061284	Nr. 4
8061286	Nr. 6
8061288	Nr. 8





## Liquitex Freestyle for akrylmaling

Liquitex Professional Freestyle Large Scale pensler er en serie med ekstra store malepensler for store arbeider, spesielt egnet for akrylmaling. De kommer med ergonomiske, sorte, matte håndtak og bristle og syntetisk nylon bust.

### Universal Flat skråskåret bust – kort skaft

- 8060619 1"
- 8060620 2"
- 8060621 3"

### Universal Flat bust – kort skaft

- 8060622 1"
- 8060623 2"
- 8060624 3"

### Large Flat bust – langt skaft

- 8060612 1"
- 8060609 2"
- 8060613 3"
- 8060614 4"

### Large Flat bust – kort skaft

- 8060610 4"
- 8060611 6"
- 8060629 8"

### Paddle Flat bust – «uten skaft»

- 8060625 1"
- 8060626 2"
- 8060627 3"
- 8060616 4"

### Splatter

- 8060617 Rund «Splatter»
- 8060618 Flat «Splatter»

### Giant

- 8060615 Giant Brush



## Winsor & Newton Winton pensler for oljemaling

Winsor & Newton Winton pensler for oljemaling. Winton er en god og økonomisk svinebustpensel som passer til fyldige konsistenser av olje- eller akrylmaling. Svinebust gir mere markerte penselstrøk enn syntetiskepensler. Tilgjengelig med lange skaft og følgende bustformer: Short Flat/Bright, Flat, Round, Filbert, Fan.



Nr. 2, 6 mm

Nr. 4, 9 mm

Nr. 6, 11 mm

Nr. 8, 14 mm

Nr. 10, 19 mm



Nr. 12, 24 mm

Nr. 16, 33 mm

Nr. 20, 39 mm



Nr. 2, 6 mm

Nr. 4, 9 mm

Nr. 6, 11 mm

Nr. 8, 14 mm

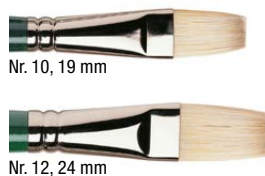

Nr. 10, 19 mm

Nr. 12, 24 mm



Nr. 1, diam. 2,7 mm

Nr. 2, diam. 3,1 mm

Nr. 3, diam. 4,2 mm

Nr. 4, diam. 5,5 mm

Nr. 6, diam. 7 mm



Nr. 8, diam. 8,3 mm

Nr. 10, diam. 10 mm

Nr. 12, diam. 11,5 mm

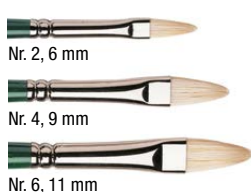

Nr. 2, 6 mm

Nr. 4, 9 mm

Nr. 6, 11 mm

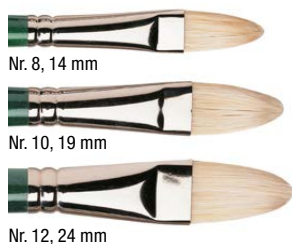

Nr. 8, 14 mm

Nr. 10, 19 mm

Nr. 12, 24 mm



Nr. 1

Nr. 2

Nr. 5

Nr. 8

### Flat kort bust – Langt skaft

8060802 Nr. 2, 6 mm

8060804 Nr. 4, 9 mm

8060806 Nr. 6, 11 mm

8060808 Nr. 8, 14 mm

8060810 Nr. 10, 19 mm

8060812 Nr. 12, 24 mm

8060816 Nr. 16, 33 mm

8060820 Nr. 20, 39 mm

### Flat lang bust – Langt skaft

8060822 Nr. 2, 6 mm

8060824 Nr. 4, 9 mm

8060826 Nr. 6, 11 mm

8060828 Nr. 8, 14 mm

8060830 Nr. 10, 19 mm

8060832 Nr. 12, 24 mm

### Rund bust – Langt skaft

8060841 Nr. 1, diam. 2,7 mm

8060842 Nr. 2, diam. 3,1 mm

8060843 Nr. 3, diam. 4,2 mm

8060844 Nr. 4, diam. 5,5 mm

8060846 Nr. 6, diam. 7 mm

8060848 Nr. 8, diam. 8,3 mm

8060850 Nr. 10, diam. 10 mm

8060852 Nr. 12, diam. 11,5 mm

### Flat med lang avrundet bust (filbert/kattetunge) – Langt skaft

8060862 Nr. 2, 6 mm

8060864 Nr. 4, 9 mm

8060866 Nr. 6, 11 mm

8060868 Nr. 8, 14 mm

8060870 Nr. 10, 19 mm

8060872 Nr. 12, 24 mm

### Viftepensel – Langt skaft

8060881 Nr. 1

8060883 Nr. 3

8060885 Nr. 5

8060888 Nr. 8



## Leonhardy malepensler for akryl- og oljemaling

### Serie 1149 – Fordriver XL.

Flat fernisningspensel i god svinebustkvalitet

3137040 Leo serie 1149 – 3", ca. 7,5 cm.

3137041 Leo serie 1149 – 4", ca. 10 cm.



### Serie 1202 – Flat bred svinebustpensel i god kvalitet. Kort bust

3137045 Leo serie 1202 – 1,5", ca. 3,75 cm.

3137046 Leo serie 1202 – 2", ca. 5 cm.

3137047 Leo serie 1202 – 3", ca. 7,5 cm.



### Serie 1207 – Flat bred svinebustpensel i god kvalitet. Ekstra kort bust

3137050 Leo serie 1207 – 1,5", ca. 3,75 cm.

3137051 Leo serie 1207 – 2", ca. 5 cm.

3137052 Leo serie 1207 – 3", ca. 7,5 cm.



### Serie 20709 – Flat bred myk syntetisk pensel i god kvalitet (ikke for fernisering)

3137055 Leo serie 20709 – 1,5", ca. 3,75 cm.

3137057 Leo serie 20709 – 2", ca. 5 cm.

3137056 Leo serie 20709 – 2,5", ca. 6,3 cm.



## Malepensler for skole og hobby

### Skolepensel, blandingsbust okse/pony/synt

3137192 Skolepensel Zero nr. 12

### Serie 579A - Kinapensler, flat bust, kort sortlakkert skaft

3137160 Nr. 2, 5 mm

3137161 Nr. 4, 8 mm

3137162 Nr. 6, 10 mm

3137163 Nr. 8, 12 mm

3137164 Nr. 10, 16 mm

3137165 Nr. 12, 22 mm

### Serie 582A - Kinapensler, rund bust, kort sortlakkert skaft

3137170 Nr. 2

3137171 Nr. 6

3137172 Nr. 12

### Serie 714 – Fordriver/bustpensel, selges i pk. a 12 stk.

3137016 Pensel skråskåret bustpensel, ca. 50 mm bredde

3137009 Fordriver pensel serie 714 - 1" - 25 mm

3137010 Fordriver pensel serie 714 - 1,5" - 37 mm

3137011 Fordriver pensel serie 714 - 2" - 50 mm



Nr. 2

Nr. 4

Nr. 6

Nr. 8

Nr. 10

Nr. 12

Nr. 2

Nr. 6

Nr. 12

Nr. 2

Nr. 6

Nr. 12

Nr. 2

Nr. 6

Nr. 12

Nr. 2

Nr. 6

Nr. 12

Nr. 2

Nr. 6

Nr. 12

Nr. 2

Nr. 6

Nr. 12

Nr. 2

Nr. 6

Nr. 12

Nr. 2

Nr. 6

Nr. 12

Nr. 2

Nr. 6

Nr. 12



Skråskåret bustpensel, ca. 50 mm



Serie 52A  
Nr. 2, 6 og 12.



## Penselsett

Praktiske kominasjonssett med pensler i kunstner-, studie- og hobbykvalitet, fra Winsor & Newton, Liquitex og Figura.



### PENSELSETT

- 8060605 Galeria akrylpensel, 5 pensler med kort skaft
- 8060607 Cotman penselsett, 4 pensler med kort skaft
- 8060889 Winton penselsett, 3 pensler med langt skaft
- 3138560 Figura penselsett, 4 pensler for akvarell og akryl
- 3137121 Kinapensler, sett med 6 flate
- 8060628 LX Freestyle penselsett 4 pensler
- 8060642 LX Basic, hvit nylonbust, 2 store flate, ca. 37 og 48 mm
- 8060641 LX Basic, hvit nylonbust, 3 fordrivere 12, 25 og 48 mm
- 8060640 LX Basic, naturbust, 3 fordrivere 12, 25 og 48 mm



## Palett- og malekniver

**PALETTKNIVER – MALEKNIVER – STANDARD STØRRELSE****Winsor & Newton palett- og malekniver:**

3171001	Palettkniv W&N nr. 1, 76 mm rett
3171002	Palettkniv W&N nr. 2, 102 mm rett
3171003	Palettkniv W&N nr. 3, 102 mm rett med skrå vinkel (3010)
3171004	Palettkniv W&N nr. 4, 76 mm rett med knekk
3171005	Palettkniv W&N nr. 5, 102 mm rett med knekk
3171020	Malekniv W&N nr. 20, pære, bladlengde 32 mm (2030)
3171022	Malekniv W&N nr. 22, pære, bladlengde 70 mm (2010)
3171023	Malekniv W&N nr. 23, pære, bladlengde 82 mm (2020)
3171024	Malekniv W&N nr. 24, rute, bladlengde 30 mm (2130)
3171025	Malekniv W&N nr. 25, rute, bladlengde 56 mm (2040)
3171026	Malekniv W&N nr. 26, rute, bladlengde 70 mm (2060)
3171027	Malekniv W&N nr. 27, pære smal, bladlengde 80 mm (2090)
3171028	Malekniv W&N nr. 28, pære bred, bladlengde 100 mm
3171029	Malekniv W&N nr. 29, rett buet, bladlengde 62 mm
3171030	Malekniv W&N nr. 30, rett rektangel, bladlengde 62 mm (2050)

**New Age malekniver**

3170356	Malekniv New Age 006, "sikksakk"
3170363	Malekniv New Age 013, "krone/vifte"
3170381	Malekniv New Age 031, "rund buet"

**Malekniv sett**

3138570	Malekniv plast sett á 6 stk, spesialmateriale for akryl og olje
---------	---

**EKSTRA STORE PALLET- OG MALEKNIVER**

31703xx	Tech 8001, 8007, 8008, 8016
31703xx	Tech 8002, 8003, 8005, 8006, 8009, 8010, 8014, 8015, 8017, 8018
31703xx	Tech 8011, 8013, VT100
31703xx	VT140



Andre maleverktøy

**SILIKON- OG GUMMIVERKTØY**

- 16017015 Catalyst Blade, shape 5-30mm, silikonpensel, langt skaft
- 3137020 Silikon-/formingspensel flat - 1" - 25 mm
- 3137021 Silikon-/formingspensel flat - 1,5" - 37 mm
- 3137022 Silikon-/formingspensel flat - 2" - 50 mm
- 3138575 Color Shaper – sett med 5 formingspensler
- 3137036 Gummisparkel, 3-kant m/jevne tagger
- 3137037 Gummisparkel, 2-kant m/jevne tagger



**SKUMGUMMIVERKTØY**

- 3137032 Skumgummipensel flat – 2" - 50 mm
- 3137033 Skumgummipensel flat – 3" - 75 mm
- 3137025 Skumgummirulle, 25 mm A-uten mønster
- 3137026 Skumgummirulle, 75 mm B-tverrstriper
- 3137027 Skumgummirulle, 75 mm D-prikker/ruter
- 3137060 Skumgummirulle 18828, 50 mm
- 3137061 Refill til skumgummirulle 18828, 50 mm



**ARTLINER APPLICATOR**

- 3137062 Artliner Applicator, tom beholder m/tegnespiss i metall 0,9mm
- 3137063 Artliner Applicator, tom beholder m/tegnespiss i metall 1,2mm
- 3137064 Artliner Applicator, 3pk spisser for Golden 30ml flasker 0,9mm



**ART SPONGE - NATURSVAMPER**

- 3137081 Natursvamp fin struktur, 5 stk små (4-5 cm)
- 3137082 Natursvamp grov struktur, 3 stk middels (6-8 cm)
- 3137083 Natursvamp grov struktur, 1 stk stor (12-14 cm)
- 3137084 Natursvamp ass. struktur og størrelser



**ARTLINER MASQUEPEN**

- 3137065 Artliner Masquepen  
Maskeringsvæske i flaske med tynt føringsrør





## Kunstrekvisita

### PALETT-BLOKK, TREPALETTER OG PLASTPALETT

3170106	W&N Tear-off Palette for olje og akryl, 50 ark, 29x20 cm
3170030	Trepalett 3mm, oval, 25x30 cm
3170031	Trepalett 3mm, oval, 30x40 cm
3170155	Plastpalett for akrylmaling, rektangulær, 25x37 cm
2604000	Acrylic Paint Wet Palette holder akrylmalingen frisk under lokk, 29x17 cm
2604005	Refill Pack til Acrylic Paint Wet Palette

### BLANDESKÅLER

3170150	Rund blandeskål, 10 rom, diam. 17,5 cm
3170144	Firkantet blandepalette, 6 rom, 14x21 cm
3170170	Oval blandeskålmed 12 rom og blandeflate, 25x35 cm
3200054	Dipper stålskål for olje og akryl, høy, enkel, m/lokk



### TREDUKKER

3595930	Leddukke i tre, mann. Høyde 30 cm.
3595931	Leddukke i tre, kvinne. Høyde 30 cm.
3595982	Leddukke i tre, mann. Høyde 50 cm.
3595933	Leddukke i tre, gutt. Høyde 120 cm.
3595932	Leddukke i tre, mann. Høyde 180 cm.
3595983	Leddukke-hånd i tre. Høyde 25 cm.
359598x	Leddukke Hest i tre. Trefarget lakkert (4). Brun lakkert (5)



**DIVERSE UTSTYR**

- 3137001 Penselvasker med holder i stål.
- 3200046 Mahl-stick støttestav. Metallskaft og korkhode rullet med skinn.



**FARGEVELGERE, VEILEDER I FARGEBLANDING**

- 3595201 Kunstnerens fargehjul, diam. 23,5 cm
- 3595202 Fargehjul lommeutgave, diam. 13 cm
- 3595200 Akvarell fargehjul, diam. 25 cm
- 3595220 View Catcher, motivramme som hjelper deg å "isolere" et utsnitt.



**PENSELMAPPER**

- 3200148 Penselmappe, stråmatte m/lommer i bomull
- 2574013 Penselmappe liten, for korte pensler med borelås
- 2574014 Penselmappe stor, for lange pensler med knyting
- 2574020 Penseletui m/stive sider og glidelås, lang 15831
- 2574015 Penselmappe Esel Case, for 21 korte pensler, kan stå



**FORKLE OG MALESKJORTE**

- 3200106 Maleskjorte (kjortel) i lerretstoff, M
- 3200107 Maleskjorte (kjortel) i lerretstoff, XL
- 3200157 Maleforkle, naturfarget lerretstoff





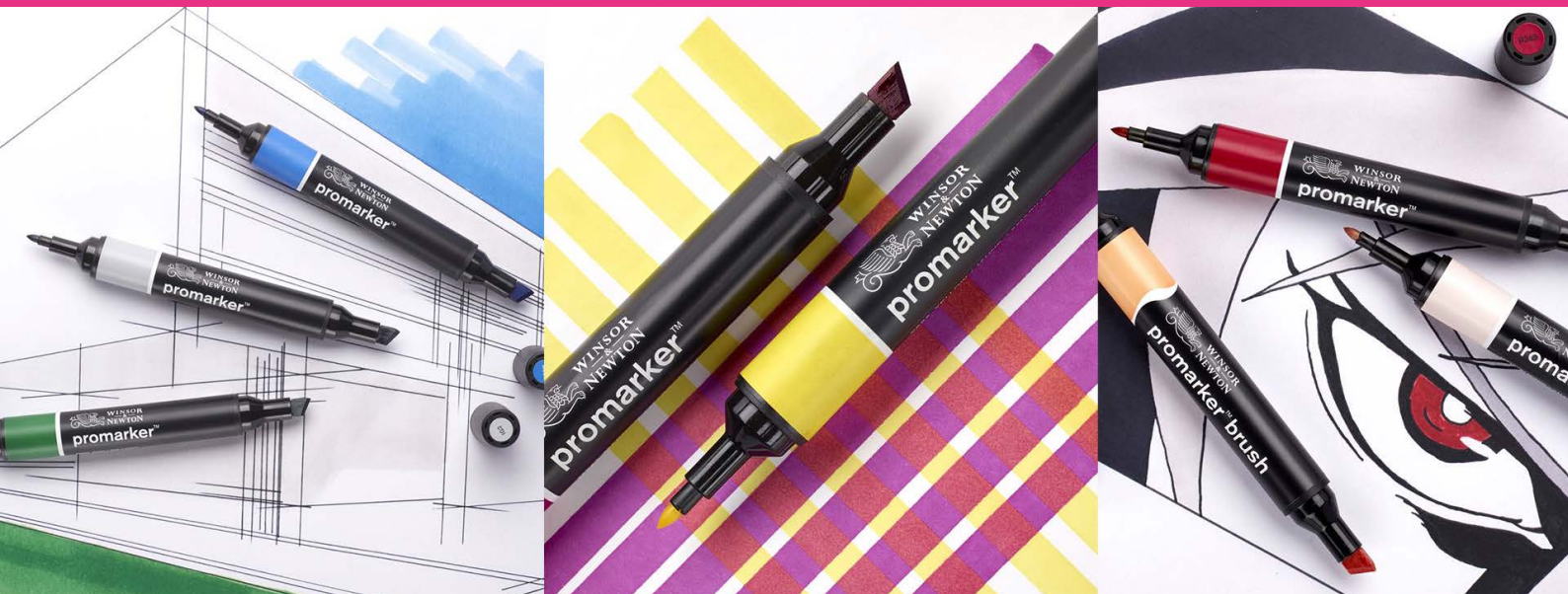

## Promarker fra Winsor & Newton

Promarker er en av verdens mest populære tusjer i profesjonell kvalitet, og har en spesielt solid posisjon i hobby, design- og illustrasjonsmiljøer. Alle variantene har to spisser og mange flotte farger. Utforsk Promarker-familien og finn din favoritt her.



### Promarker

- 190 farger inkl. blender
- Bred og fin spiss
- Alkoholbasert blekk
- For best resultat bør den brukes på "bleedproof" marker paper/tusjpaper.

Se side 74



### Promarker Brush

- 72 farger inkl. blender
- Bred og penselspiss
- Alkoholbasert blekk
- For best resultat bør den brukes på "bleedproof" marker paper/tusjpaper.

Se side 75



### Promarker Watercolour

- 6 farger
- Penselspiss og fin spiss
- Vannbasert pigmentert blekk
- For best resultat bør den brukes på akvarellpaper.

Se side 75



### Promarker Neon

- 6 farger
- Bred og fin spiss
- Alkoholbasert blekk
- For best resultat bør den brukes på tusjpaper/marker paper.

Se side 74



### Promarker Metallic

- 6 farger
- Rund og fin spiss
- Vannbasert pigmentert blekk
- For best resultat bør den brukes på tusjpaper eller mørkt mixed media paper.

Se side 74



Promarker



Promarker  
brush



Promarker  
watercolour



Promarker  
neon



Promarker  
metallic

## Promarker

### ENKELTFARGER PROMARKERTUSJER

- 4003xxx Promarker i 189 farger
- 4003339 Promarker Blender

### PROMARKER SETT MED 6 TUSJER

4003xxx Promarkersett med 6 farger, 13 varianter

- |                              |                  |
|------------------------------|------------------|
| 800 Neutral tones (Gråtoner) | 835 Landscape    |
| 805 Vibrant tones            | 840 Skyscape     |
| 810 Rich tones               | 841 Earth Tones  |
| 815 Mid tones                | 842 Red Tones    |
| 820 Pastel tones             | 843 Yellow Tones |
| 825 Skin Tones 1             | 844 Green Tones  |
| 830 Skin Tones 2             |                  |

### PROMARKER SETT MED 12 TUSJER +BLENDER

4003xxx Promarkersett med 12+1 farger, 10 varianter

- |                           |                     |
|---------------------------|---------------------|
| 845 Starter 1, ass.farger | 670 Manga Chibi     |
| 050 Starter 2, ass.farger | 675 Manga SteamPunk |
| 655 Manga 1               | 876 Manga Romance   |
| 660 Manga 2               | 852 Tattoo Tones    |
| 665 Manga Fantasy         | 851 Skin Tones      |

### PROMARKER SETT MED 24 TUSJER I ETUI

4003xxx Promarkersett med 24, 4 varianter

- |                         |                    |
|-------------------------|--------------------|
| 880 Student Designer    | 882 Black and Grey |
| 881 Arts & Illustration | 883 Architectural  |

### PROMARKER SETT MED 48 OG 96 TUSJER

- 4003885 Essential Collection 48 farger i kassett
- 4003890 Extended Collection 96 farger i kassett



## Promarker neon og metallic

### PROMARKER NEON OG METALLIC

- 400270x Enkeltfarger Promarker Neon i 6 farger
- 4003898 Promarkersett med 6 neonfarger
- 400269x Enkeltfarger Promarker Metallic i 6 farger
- 4003899 Promarkersett med 6 metalliske farger



## Promarker Brush

### ENKELTFARGER PROMARKER BRUSH

4002xxx Promarker Brush i 72 farger, ink. blender

4002239 Promarker Blender

### PROMARKER BRUSH SETT MED 6 TUSJER

4003891 Promarker Brush sett 6 Mid Tones

4003892 Promarker Brush sett 6 Rich Tones

4003893 Promarker Brush sett 6 Pastel Tones

4003894 Promarker Brush sett 6 Skin Tones

### PROMARKER BRUSH SETT MED 12 TUSJER

4003895 Promarker Brush sett 12 Vibrant

4003896 Promarker Brush sett 12 Neutral

### PROMARKER BRUSH SETT MED 24 OG 48 TUSJER

4003897 Promarker Brush sett 24 Student Designer

4003900 Promarker Brush sett 48 Essential Collection



## Promarker Watercolour

### ENKELTFARGER PROMARKER WATERCOLOUR

8048xxx Promarker Watercolour i 36 farger

### PROMARKER WATERCOLOUR SETT 6 TUSJER

8055272 Promarker Watercolour sett 6 Floral

8055873 Promarker Watercolour sett 6 Sky Tones

8055874 Promarker Watercolour sett 6 Foliage

8055276 Promarker Watercolour sett 6 Basic

### PROMARKER WATERCOLOUR SETT 12 TUSJER

8055277 Promarker Watercolour sett 12 Basic Tones

8055275 Promarker Watercolour sett 12 Landscape Tones

### PROMARKER WATERCOLOUR SETT 24 TUSJER

5055278 Promarker Watercolour sett 24 Basic Collection





## Finelinere, tusjpenner og tekniske tegnepenner

Fineliners, tusjpenner og tekniske tegnepenner fra Winsor & Newton, Aristo, Staedtler, Pilot, Artline, Derwent og Pentel.

Finn din klassiske sorte fineliner-favoritt med mange ulike spissbredder. I tillegg til sort har vi penner med pigmentert blekk i grå, sepia og flere ulike farger.

### Finelinere



W&N  
FINELINER



ARISTO  
GEO COLLEGE



STAEDTLER  
PIGMENT LINER



PILOT  
DRAWING PEN



ARTLINE  
200 FINE



DERWENT  
LINE MAKER

#### WINSOR & NEWTON FINELINER

##### PIGMENTERT BLEKK I SORT, SEPIA OG GRÅ

3012xxx	Sort (0.05 - 0.1 - 0.3 - 0.5 - 0.8 - 1.0 mm)
30122x0	Grå (0.1, 0.3 og 0.5mm)
30123x0	Sepia (0.1, 0.3 og 0.5mm)
3012101	Sett á 5 sort (0.1, 0.3, 0.5, 0.8, 1.0 mm)
3012295	Sett á 3 grå (0.1, 0.3 og 0.5mm)
3012395	Sett á 3 sepia (0.1, 0.3 og 0.5mm)



#### ARISTO GEOCOLLEGE PIGMENT LINER

##### MED SORT PIGMENTERT BLEKK

30211xx	Sort (0.05 - 0.1 - 0.2 - 0.3 - 0.5 - 0.8 - 1.0 mm)
3021190	Sett á 4 sort (0.1, 0.3, 0.5, 0.7 mm)



#### STAEDTLER PIGMENT LINER

##### MED SORT PIGMENTERT BLEKK

30113xx	Sort (0.05 - 0.1 - 0.2 - 0.3 - 0.5 - 0.8 mm)
3011390	Sett á 4 sort (0.1, 0.3, 0.5, 0.7 mm)
3011395	Sett á 6 sort (0.05, 0.1, 0.3, 0.5, 0.7, 0.8 mm)



**FINELINERS FRA PILOT OG ARTLINE**

**MED SORT OG FARGET PIGMENTERT BLEKK**

30466xx	Pilot Drawing Pen (0.1, 0.3, 0.5, 0.8)
GRT4005	Artline 200 Fine 0,4 mm sort
GRT4015	Artline 200 Fine 0,4 mm blå
GRT4014	Artline 200 Fine 0,4 mm rød
GRT4004	Artline 210 Medium 0,4 mm sort
GRT4002	Artline 210 Medium 0,4 mm blå
GRT4003	Artline 210 Medium 0,4 mm rød



**DERWENT LINE MAKER**

**MED SORT OG FARGET PIGMENTERT BLEKK**

38701xx	Sort (0.05 - 0.1 - 0.2 - 0.3 - 0.5 - 0.8 mm)
38703x0	Graphite (0.1, 0.3 og 0.5mm)
38702x0	Sepia (0.1, 0.3 og 0.5mm)
3070400	Sett á 6 sort (0.05 - 0.1 - 0.2 - 0.3 - 0.5 - 0.8 mm)
3870445	Sett á 3 sort (0.1, 0.3 og 0.5mm)
3870450	Sett á 3 graphite (0.1, 0.3 og 0.5mm)
3012101	Sett á 3 sepia (0.1, 0.3 og 0.5mm)
3870435	Sett á 6 farget 0.3 mm



**STAEDTLER TRIPLUS FINELINER 334**

**TYNNE TUSJPENNER PÅ 0.3 MM - 36 FARGER**

3011595	Triplus sett á 10 stk i displayetui
3011597	Triplus sett á 20 stk i displayetui
3011596	Triplus sett á 20 med rullepennal
3011600	Triplus sett á 30 stk
3011598	Triplus sett á 36 stk



**Tusjpenner**

**SORT PENSELTUSJ**

3058710	Japansk penseltusj ThinLine
3058700	Japansk penseltusj Medium
3047411	Pentel Color Brush penseltusj
3047416	Pentel Color Brush refill
3047351	Pentel Pocket Color Brush
3047355	Pentel Color Brush refill



**STAEDTLER TWIN-TIP TUSJPENNER**

**2 SPISSER - CA. 0.5-0.8 MM OG 3 MM**

3011594	Twin-Tipp sett á 36 stk i pappetui
3011591	Twin-Tipp sett á 74 stk i pappetui



## STAEDTLER LUMOCOLOR MERKEPENN

### MED SORT PERMANENT TUSJ

305010x	313-SF. 0,4 mm rund spiss (Sort, rød, blå)
305050x	318-F. 0,6 mm rund spiss (Sort, rød, blå)
305040x	317-M. 1 mm rund spiss (Sort, rød, blå)
305020x	314-B. 1-2,5 mm flat spiss (Sort, rød, blå)
301170x	352 rund, ca. 2 mm (Sort, blå, rød, grønn)
301175x	350 skåret, ca. 2-5 mm (Sort, blå, rød, grønn)
301178x	388 skåret, ca. 2-12 mm (Sort, blå, rød, grønn)



## STAEDTLER TEXTSURFER CLASSIC

305518x Markeringstusj Textsurfer Classic i 8 farger

## STAEDTLER TEXTSURFER GEL

305516x Markeringstusj Textsurfer Gel i 3 farger



## MERKEPENNER I GULL, SØLV OG HVIT

3046550	Pilot merkepenn 0,5 mm sølv
3046570	Pilot merkepenn 0,5 mm gull
3047230	Pentel Hybrid gel grip hvit
3047235	Pentel Hybrid gel grip gull



Se også Promarker Metallic side 74, og Montana side 79.

## Profesjonelle tekniske tegnepenner og blekk

### STAEDTLER MARSMATIC 700

#### KOMPLETT RØRPENN

30140xx	MarsMatic 700. Strekbredde 0,13-0,70
30145xx	MarsMatic 750 reservespiss. Strekbredde 0,13-0,70
3015911	MarsMatic sorte tusjpatroner for papir
3015901	MarsMatic sort 22 ml tusjflaske for film



### ARISTO MG1

#### KOMPLETT RØRPENN

30200xx	Aristo MG1 Strekbredde 0,13-0,70
30205xx	Aristo MG1 reservespiss. Strekbredde 0,13-0,70
302090x	Aristo 22 ml tusjflaske for papir, ass farger
3020920	Aristo 100 ml rensesvæske





## Akryltusjer fra Montana

Montana Acrylic Markers er høykvalitets vannbaserte akryltusjer. Akryltusjene fra Montana finnes i opp til 34 farger i flere ulike bredder. Tusjen er ekstremt dekkende, hurtigtørkende og har høy presisjon. Den er vannfast og lysekte. Montana Acrylic Markers egner seg både på fast og fleksibelt underlag. Markerne finnes i bredder på 0,7 mm, 2 mm og 15 mm. 2 farger fåes også i 30 og 50 mm bredde. Markerne tørker til en matt overflate lik tørr spraymaling.

### MONTANA ACRYLIC MARKERS

561xxxx	Montana Acrylic marker 0,7 mm i 12 farger
562xxxx	Montana Acrylic marker 2,0 mm i 34 farger
563xxxx	Montana Acrylic marker 15 mm i 24 farger
564xxxx	Montana Acrylic marker 30 mm i 2 farger
565xxxx	Montana Acrylic marker 50 mm i 2 farger
5690500	Montana etui for akryltusjer i 0,7 og/eller 2 mm



### MONTANA ACRYLIC MARKERS SETT

5690076	Montana ACM sett 6 tusjer - 0,7 mm
5690988	Montana ACM sett 6 tusjer metallic - 0,7 mm
5690206	Montana ACM sett 6 tusjer - 2,0 mm
5690940	Montana ACM sett 6 tusjer metallic - 2,0 mm
5690212	Montana ACM sett 12 tusjer A - 2,0 mm
5690213	Montana ACM



Yellow	Light Yellow	Orange	Light Orange	Orange Dark	Red	KENT Blood Red	Pink Light	Pink	Lilac	Blue Light	Blue	Blue Dark
Green Light	Green	Green Dark	Brown Light	Brown	Brown Dark	Black	White Pure	Make-Up	Royal Red	Malachite Light	Iron Curtain	Gravel
Sahara Beige	100% Cyan	Flash Yellow	Power Orange	Fire Red	Gleaming Pink	Acid Green	Silver Matt	Gold Matt	Copper Matt			

## MONTANA ACRYLIC REFILL FOR TUSJPENNER

- 566xxxx Montana ACM Refill 25 ml i 36 farger
- 567xxxx Montana ACM Refill 180 ml i 32 farger

## MONTANA VARNISH KLARLAKK FOR AKRYLTUSJ, GIR EKSTRA EFFEKT OG BESKYTTELSE

- 5637961 Montana VARNISH marker, 2 mm
- 5637978 Montana VARNISH marker, 15 mm
- 5660100 Montana VARNISH refill, 25 ml



## MONTANA EMPTY MARKERS/TOMME TUSJER

### FOR PÅFYLLING AV MONTANA REFILLTUSJ

- 5681007 Montana tom marker, 0,7 mm
- 5681020 Montana tom marker, 2 mm
- 5681150 Montana tom marker, 15 mm
- 5681300 Montana tom marker, 30 mm
- 5681500 Montana tom marker, 50 mm
- 5664086 Montana tom flaske, 25ml
- 5674093 Montana tomflaske, 180ml

## RESERVSPISS FOR MONTANA MARKERS

- 5682005 Reservespiss, 0,5 mm UltraFine, pk. á 5 stk
- 5682007 Reservespiss, 0,7 mm ExtraFine, pk. á 5 stk
- 5682010 Reservespiss, 1 mm Fine, pk. á 5 stk
- 5682020 Reservespiss, 2 mm Fine, pk. á 5 stk
- 5682060 Reservespiss, 6 mm Chisel/skrå, pk. á 5 stk
- 5682150 Reservespiss, 15 mm, pk. á 3 stk
- 5682300 Reservespiss, 30 mm, pk. á 2 stk
- 5682500 Reservespiss, 50 mm, pk. á 2 stk
- 5682151 Reservespiss, 15 mm Multi Line, 2 streker, 2 stk
- 5682301 Reservespiss, 30 mm Multi Line, 3 streker, 2 stk
- 5682501 Reservespiss, 50 mm Multi Line, 5 streker, 2 stk
- 5682025 Applicator 10mm pute for flaske 25 ml., 2 stk







## Kalligrafipenner og blekk

Kalligrafipenner, tegnesplitter, tegnetusj og kalligrafiblekk i topp kvalitet.

### CRETACOLOR KALLIGRAFISETT

3058600 Sett med 5 splitter og tusj

3058620 Sett med 3 splitter og 6 tusjpatroner i 4 farger

3058625 Sett med 3 splitter og tusjpatroner

### KALLIGRAFISKAFT

3058550 Treskaft m/låsemekanisme

3058553 Farget skaft m/låsemekanisme

### KALLIGRAFISPISSE MED RESERVOIR

3058572 Kalligrafi CR splitt 2 mm, rettskåret

3058573 Kalligrafispiss 3.5 mm, ornament

3058561 Tegnesplitt, universal

3058580 Sett med 5 splitter (3 ovenfor, Italic, Poster)

### KALLIGRAFIBLEKK

3058605 Cretacolor kalligrafiblekk 30 ml. sort

3058606 Jollypen tusjpatron, 6 stk sorte for kalligrafipenner

### EDDING KALLIGRAFI TUSJSETT, FIBERSPISS

3058530 Kalligrafi pennsett m/sort vannbasert blekk  
3 tusjer - 2.0 - 3.5 - 5.0 mm

### ANDRE TEGNEREDSKAP

3032900 Aristo rissefjer med skaft 59820

3595027 Cretacolor Silverpoint tegnenål 43008

Se også side 23 for Golden Silverpoint grunning

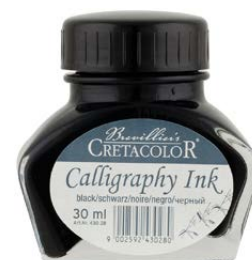



## Winsor & Newton tegnetusj

Tegnetusj i flotte farger som kan brukes med pensel, penn eller airbrush.

### WINSOR & NEWTON DRAWING INK

8045xxx W&N Drawing Ink, finnes i 23 farger, fl. á 14 ml

8045xxx W&N Drawing Ink, Gold(283), Silver(617), 14 ml

80459xx W&N Drawing Ink, Gold(83), Silver(17), 30 ml

### WINSOR & NEWTON CALLIGRAPHY INK

8044xxx W&N Calligraphy Ink 30 ml, 16 farger

8044xxx W&N Calligraphy Ink 30ml, Gold(283) og Silver(617)

8055355 W&N Calligraphy sett a 6 farger 30 ml

### WINSOR & NEWTON BLACK INDIAN INK

8045901 W&N Liquid Indian Ink, 30 ml

8045902 W&N Black Indian Ink, 30 ml m/pipett

8045903 W&N Black Indian Ink, 250 ml

8045904 W&N Black Indian Ink, 500 ml



## L&B Ink tegnetusj

### L&B NAN-KING BLACK INDIAN DRAWING INK

8160072 L&B Indian Ink, 11 ml

8160073 L&B Indian Ink, 30 ml m/pipett

8160074 L&B Indian Ink, 250 ml

8160075 L&B Indian Ink, 1000 ml



## Montana Bold Markers

### MONTANA BOLD FOR GRAFITTI HÅNDSKRIFT

SORT PERMANENT, LYSEKTE, TYNTFLYTENDE TUSJ

5688308 Montana BOLD marker, 3 mm skrå

5688315 Montana BOLD marker, 8 mm rund

5688322 Montana BOLD marker, 10 mm skrå

5688339 Montana BOLD marker, 15 mm rett

5688346 Montana BOLD ink 200 for BOLD markers





## PanPastel

**PanPastel** er profesjonelle pasteller i kunstnerkvalitet i et unikt format. Det er verdens første utvalg av pastellfarger som kan blandes og påføres som maling. De unike egenskapene til PanPastel gjør dem ideelle for å utforske nye kreative teknikker for maling, tegning og blandede medier.

### PanPastel løse farger

#### PANPASTEL LØSE FARGER - 9 ml

642xxxx Pan Pastel - Tilgjengelig i 80 farger

6429xxx Pan Pastel (Metallics, Pearlescent og Pearl Mediums) - 16 varianter

6420010 Pan Pastel Medium - Colorless Blender



### Palett Brett med deksel

Palett Brettene med deksel er den ideelle måten å oppbevare PanPastel farger på. Gjennomsiktig bunn og deksel for enkel fargeidentifikasjon. Paletten selges tom.

#### PANPASTEL PALETTE TRAY & COVER

6435010 Pan Pastel Palette/Tray med lokk for 10 farger

6435020 Pan Pastel Palette/Tray med lokk for 20 farger



80  
farger

Det er enkelt å begynne å bruke PanPastel. Her er noen grunnleggende teknikker for å komme i gang!



Steg 1: Sveip Sofft Tool-verktøyet over pastellens overflate 1-2 ganger for å få påført farge. Tips! Sveiping over pastellens overflate mer enn nødvendig vil generere overflødig støv, fordi den myke svampen vil bli overbelastet.



Steg 2: Det samme verktøyet kan brukes til flere farger. "Rengjør" myke verktøyet mellom fargene ved å tørke av på et papirhåndkle. Tips! Tørk av svampdekelet fra side til side, slik at papirhåndkleet ikke drar dekelet av.



**PanPastel sett**

**PANPASTEL SETT MED MEDIER**

6430005 Mediums Startersett 5 medier

6430035 Blending and shading sett

**PANPASTEL SETT MED 3 FARGER**

6430031 Metallics I (Lt. Gold, Rich Gold, Bronze)

6430032 Metallics II (Silver, Pewter, Copper)

6430033 Pearlescent Colors (Primary)

6430034 Pearlescent Colors (Secondary)

**PANPASTEL SETT MED 5 FARGER**

6430053 Starter Set (Shades)

6430056 Starter Set (Extra Dark Shades)

6430057 Extra Dark Shades (Shadows)

6430058 Extra Dark Shades (Earth Colors)

**PANPASTEL SETT MED 6 FARGER**

6430061 Metallics Full Range

6430062 Pearlescent Colors Full Range



Steg 3: Påfør fargen som maling på papir/arbeidsflate. Påfør verktøyet mer farge ved behov.



Steg 4: Bland farger - som maling - for å lage nye farger. Farger kan blandes på pastellens overflate eller rett på papiret, her med svamp.

## Sofft® Tools for PanPastel

**Sofft® Tools** er spesiallagde verktøy for påføring av PanPastel-farger. Hvert verktøy har en unik form og størrelse, basert på kunstnerens pensler. De er allsidige, gjenbrukbare og enkle å rengjøre.



### KNIVER OG DEKSLER

Sofft Knives, når de brukes med Sofft Covers, forvandler en malerkniv til en flerbruks og absorberende applikator for mange teknikker.



### SVAMPER

Flere former og størrelser for et bredt utvalg av teknikker.



### APPLIKATORER

Perfekt for mindre streker og fine detaljer.



SJEKK UT [DECORATIV.NO/PANPASTEL](http://DECORATIV.NO/PANPASTEL) FOR ULIKE TEKNIKKER MED PANPASTEL.

### KNIVER OG DEKSLER

6469100 Combination Set: Sofft Sponges, Applicators, Knives/Covers 44 deler

6469102 Starter Set Startsett med 8 deler

6465100 Knives & Covers - Mixed - 4 kniver og 8 hetter

6465001 Knife & Covers - No. 1 Round - 1 kniv og 5 hetter

6465002 Knife & Covers - No. 2 Flat - 1 kniv og 5 hetter

6465003 Knife & Covers - No. 3 Oval - 1 kniv og 5 hetter

6465004 Knife & Covers - No. 4 Point - 1 kniv og 5 hetter

6462001 Covers - No.1 Round - 10 hetter

6462002 Covers - No.2 Flat - 10 hetter

6462003 Covers - No.3 Oval - 10 hetter

6462004 Covers - No.4 Point - 10 hetter



### SVAMPER

6461030 Angle Slice - Round Svamp rund, skrå - 2 stk.

6461031 Angle Slice - Flat Svamp flat, skrå - 2 stk.

6461041 Big Oval Stor oval

6461042 Round Rund 4 stk.

6461021 Sponge Bar - Round Svamp rund - 3 stk.

6461022 Sponge Bar - Flat Svamp flat - 3 stk.

6461023 Sponge Bar - Wedge Svamp trekant - 3 stk.

6461024 Sponge Bar - Point Svamp spiss - 3 stk.

6461100 Sponge Bars - Mixed Svamp ass.former - 4 stk.

### APPLIKATORER

6463070 Applicator & Replaceable Heads - 1 skaft og 4 hetter

6463052 Mini Applicators - 12 stk

6463071 Replaceable Heads - 8 hetter



6469102



6465004



6463052



6463070



 220.1 Hansa Yellow Extra Dark	 640.5 Permanent Green	 560.1 Phthalo Blue Extra Dark	 800.5 Black
 220.3 Hansa Yellow Shade	 640.8 Permanent Green Tint	 560.3 Phthalo Blue Shade	 100.5 Titanium White
 220.5 Hansa Yellow	 660.1 Chromium Green Extra Dark	 560.5 Phthalo Blue	 956.5 Pearlescent Green
 220.8 Hansa Yellow Tint	 660.3 Chromium Oxide Green Shade	 560.8 Phthalo Blue Tint	 955.5 Pearlescent Blue
 250.1 Diarylide Yellow Extra Dark	 660.5 Chromium Oxide Green	 580.1 Turquoise Extra Dark	 954.5 Pearlescent Violet
 250.3 Diarylide Yellow Shade	 660.8 Chromium Oxide Green Tint	 580.3 Turquoise Shade	 953.5 Pearlescent Red
 250.5 Diarylide Yellow	 680.1 Bright Yellow Green Extra Dark	 580.5 Turquoise	 952.5 Pearlescent Orange
 250.8 Diarylide Yellow Tint	 680.3 Bright Yellow Green Shade	 580.8 Turquoise Tint	 951.5 Pearlescent Yellow
 270.1 Yellow Ochre Extra Dark	 680.5 Bright Yellow Green	 740.1 Burnt Sienna Extra Dark	 931.5 Copper
 270.3 Yellow Ochre Shade	 680.8 Bright Yellow Green Tint	 740.3 Burnt Sienna Shade	 930.5 Bronze
 270.5 Yellow Ochre	 380.1 Red Iron Oxide Extra Dark	 740.5 Burnt Sienna	 921.5 Pewter
 270.8 Yellow Ochre Tint	 380.3 Red Iron Oxide Shade	 740.8 Burnt Sienna Tint	 920.5 Silver
 280.1 Orange Extra Dark	 380.5 Red Iron Oxide	 780.1 Raw Umber Extra Dark	 911.5 Rich Gold
 280.3 Orange Shade	 380.8 Red Iron Oxide Tint	 780.3 Raw Umber Shade	 910.5 Light Gold
 280.5 Orange	 430.1 Magenta Extra Dark	 780.5 Raw Umber	 014 Pearl Medium - Black COARSE
 280.8 Orange Tint	 430.3 Magenta Shade	 780.8 Raw Umber Tint	 013 Pearl Medium - Black FINE
 340.1 Permanent Red Extra Dark	 430.5 Magenta	 840.1 Paynes Grey Extra Dark	 012 Pearl Medium - White COARSE
 340.3 Permanent Red Shade	 430.8 Magenta Tint	 840.3 Paynes Grey	 011 Pearl Medium - White FINE
 340.5 Permanent Red	 470.1 Violet Extra Dark	 840.7 Paynes Grey Tint	 010 Colorless Blender
 340.8 Permanent Red Tint	 470.3 Violet Shade	 840.8 Paynes Grey Tint	
 620.1 Phthalo Green Extra Dark	 470.5 Violet	 820.1 Neutral Grey Extra Dark	
 620.3 Phthalo Green Shade	 470.8 Violet Tint	 820.2 Neutral Grey Extra Dark	
 620.5 Phthalo Green	 520.1 Ultramarine Blue Extra Dark	 820.3 Neutral Grey Shade	
 620.8 Phthalo Green Tint	 520.3 Ultramarine Blue Shade	 820.5 Neutral Grey	
 640.1 Permanent Green Extra Dark	 520.5 Ultramarine Blue	 820.7 Neutral Grey Tint	
 640.3 Permanent Green Shade	 520.8 Ultramarine Blue Tint	 820.8 Neutral Grey Tint	



PanPastel er populær for mange ulike tegne- og skisseteknikker.

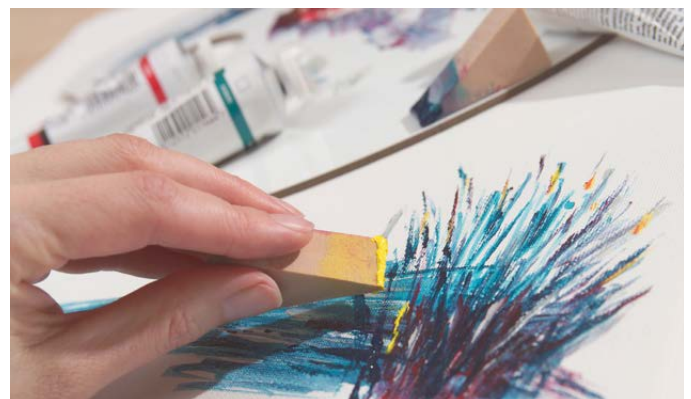

PanPastel kan brukes sammen med andre medier, for eksempel blyanter, akryl, pastelkritt, grunninger for akryl, leire, blekk, akvarell og tusjer.



## Pasteller

### Tørre pasteller

#### MUNGYO SOFT PASTEL I STUDIOKVALITET

##### FIRKANTET PASTELKRITT I 46 FARGER

33001xx	Løse Soft Pastel kritt - pk á 6 stk
3300001	Soft Pastel sett á 12 farger
3300002	Soft Pastel sett á 24 farger
3300003	Soft Pastel sett á 48 farger

#### MUNGYO GALLERY I KUNSTNERKVALITET

##### MYKE RUNDE PASTELLER I 90 FARGER

3301xxx	Løse Gallery Soft Pastel kritt - pk á 6 stk
3301001	Gallery sett á 15 farger
3301002	Gallery sett á 30 farger
3301003	Gallery sett á 60 farger
3301004	Gallery sett á 90 farger
3301009	Gallery sett á 90 farger i eksklusiv treskrin

#### CRETACOLOR PASTELLCARRE I KUNSTNERKVALITET

##### HARDE FIRKANTEDE PASTELKRITT I 72 FARGER

3595xxx	Løse CR pastellkritt - pk á 12 stk
3595191	CR pastellkritt sett á 12 farger
3595192	CR pastellkritt sett á 24 farger
3595195	CR pastellkritt sett á 36 farger
3595196	CR pastellkritt sett á 72 farger

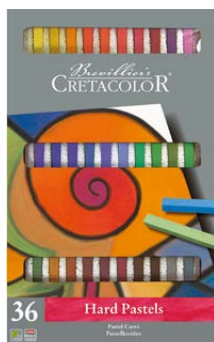
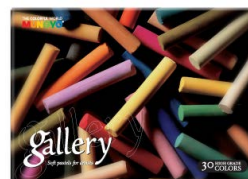

#### FIKSATIV FOR TØRRE MEDIER

FIKSATIVSPRAY FOR KULL, KRITT OG PASTELLER

3124020	W&N Fixative spray 150 ml
3124021	W&N Fixative spray 400 ml
3124030	Beckers Fixative spray 400 ml

## Oljepasteller

### MUNGYO OLJEPASTELLER

#### MYKE RUNDE PASTELLER I 90 FARGER

33025xx	Mungyo oljepastell, i hvit (01) og sort (31), pk à 6 stk
3302001	Mungyo oljepastell, sett à 12 farger
3302002	Mungyo oljepastell, sett à 24 farger
3302003	Mungyo oljepastell, sett à 36 farger
3302004	Mungyo oljepastell, sett à 48 farger
3302005	Mungyo oljepastell, sett à 12 metallic farger

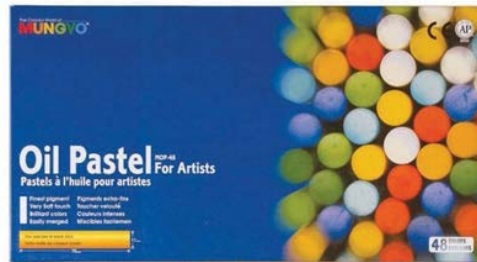
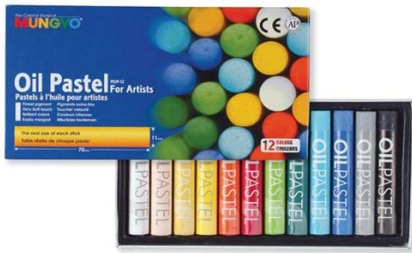
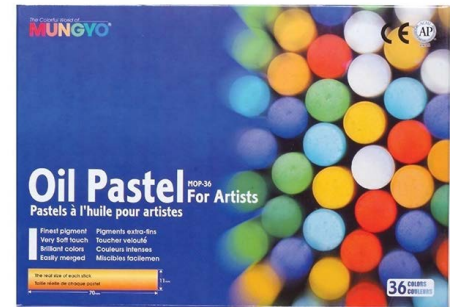

## Pastellblyanter

### Derwent Pastel Pencils

Derwent Pastel Pencil er en vannløselig pastellblyant med tørr mine. Derwent Pastel Pencils kommer i 72 farger, og i 6 ulike sett.

#### DERWENT PASTEL PENCILS

3825xxx	Pastel Pencils løse, finnes i 72 farger
3825801	Pastel Pencils sett 12
3825800	Pastel Pencils sett 12 hudtoner
3825802	Pastel Pencils sett 24
3825803	Pastel Pencils sett 36
3825804	Pastel Pencils sett 72
3825815	Pastel Pencils sett 72 treskrin



## Startsett med instruksjon fra Cretacolor

Sett med det du trenger for å følge instruksjoner fra QR-kode.

#### CRETACOLOR STARTSETT

3595166	Cretacolor sett Sketching 7 deler
3595190	Cretacolor sett Fine Art Pastel 7 deler
3592303	Cretacolor sett Marino Aquarel 6 deler





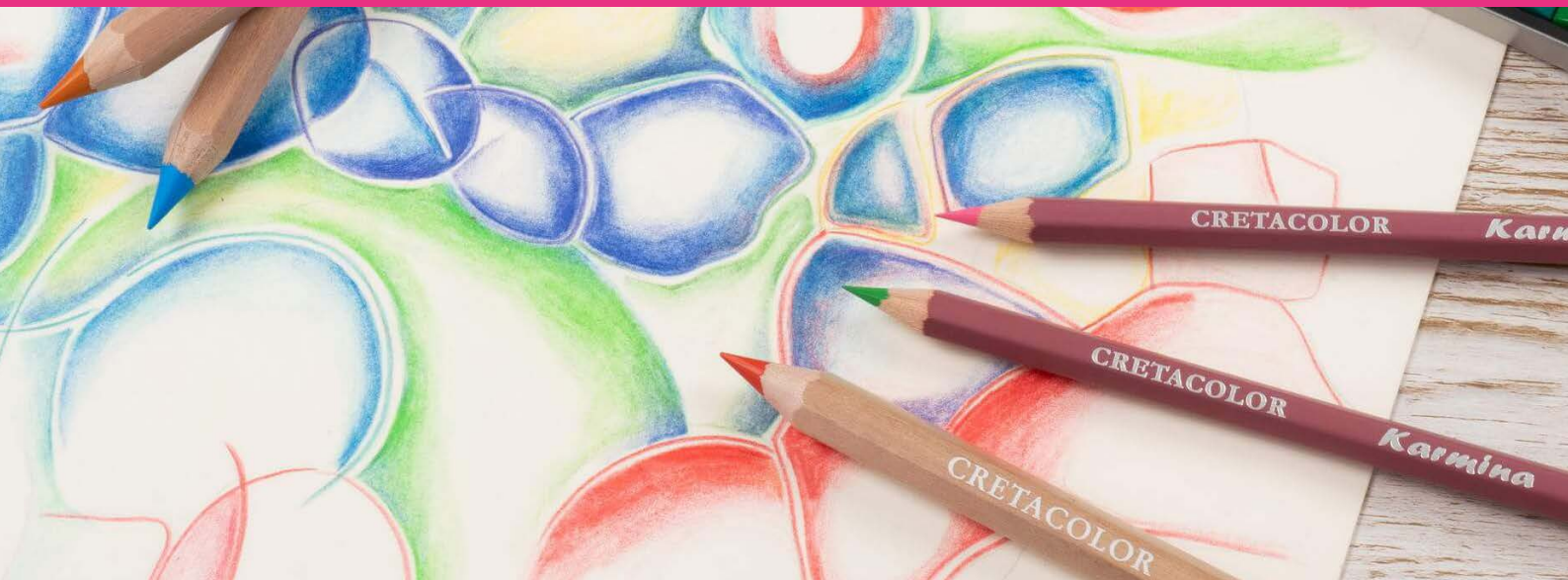

## Fargeblyanter fra Cretacolor

### Karmina fargeblyant

#### CRETACOLOR KARMINA

3591xxx	Karmina fargeblyant, 36 farger, pk á 3
3591300	Karmina fargeblyant sett á 12 stk
3591301	Karmina fargeblyant sett á 24 stk
3591302	Karmina fargeblyant sett á 36 stk

Karmina fra Cretacolor er en klassisk fargeblyant, som er høyt pigmentert, lysekte og vannfast. Karmina er i sekskantet utførelse, med 3,8 mm fargemine. Karmina er tilgjengelig i 36 ulike farger og tre ulike sett med 12, 24 og 36 farger.

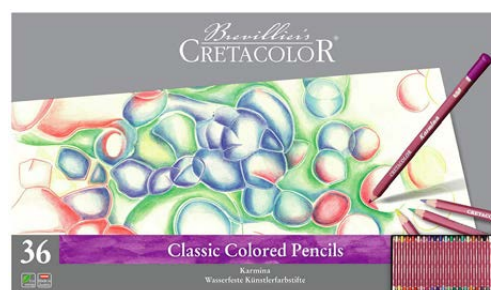
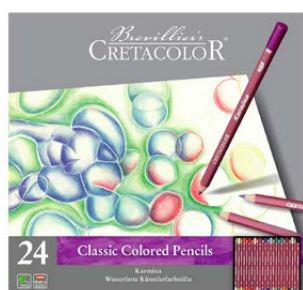

### Mega Colour fargeblyant

#### CRETACOLOR MEGA COLOUR

359xxxx	Megacolor fargeblyant, finnes i 36 farger
3593312	Megacolor fargeblyant, sett á 12
3593324	Megacolor fargeblyant, sett á 24
3593336	Megacolor fargeblyant, sett á 36
3593313	Megacolor The Brilliants, sett 12 á metallic

MegaColor fra Cretacolor er ekstra tykke fargeblyanter i kunstnerkvalitet. MegaColor er høyt pigmenterte, og har en ekstra tykk mine. MegaColor er tilgjengelig i 36 farger og fire ulike sett med 12, 24 og 36 farger, samt et sett med 12 metalliske farger.

Perfekt for små fingre og fingre som har levd lenge.



## Marino fargeblyant

### CRETACOLOR MARINO

3592xxx	Marino akvarellblyant, 36 farger, pk á 3
3592300	Marino akvarellblyant, sett á 12 stk
3592301	Marino akvarellblyant, sett á 24 stk
3592302	Marino akvarellblyant, sett á 36 stk

Cretacolor Marino er en lysekte akvarellblyant i kunstnerkvalitet. Marino har rundt treskaft og en mine på 3,8 mm. Fargen kan trekkes ut med en våt pensel for å oppnå akvarelleffekter. Marino er tilgjengelig i 36 farger og i tre sett med 12, 24 og 36 farger.



## Aqua Monolith fargeblyant

### AQUA MONOLITH AKVARELLBLYANT

3596xxx	Marino akvarellblyant, 36 farger, pk á 3
3596300	AquaMonolith akvarellblyant sett á 12 stk
3596301	AquaMonolith akvarellblyant sett á 24 stk
3596302	AquaMonolith akvarellblyant sett á 36 stk
3596303	AquaMonolith akvarellblyant sett á 72 stk

Aqua Monolith fra Cretacolor er et 100% fargeprodukt. Fargeblyanten er trukket med fargeløs film så farge ikke smitter av på hendene. Aqua Monolith gir skarpe fine kanter når du tegner, og hele blyanten brukes, og fargepigmentene er de samme som brukes i Marino fargeblyanter fra Cretacolor. Finnes i 72 farger, og i fire sett med 12, 24 og 36 farger.

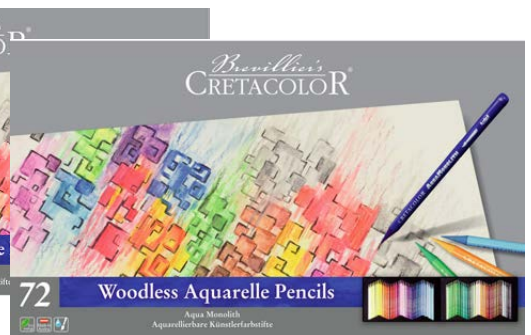
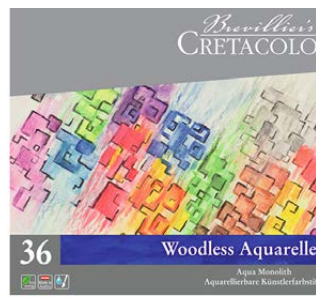
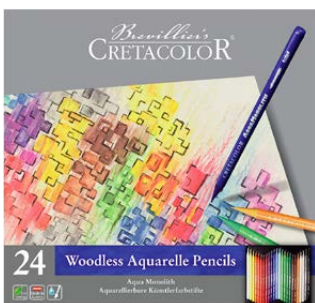

## Artist Studio fargeblyanter og sett

### CRETACOLOR ARTIST STUDIO

3044210	Fargeblyanter, sett med 12 farger
3044215	Fargeblyanter, sett med 24 farger
3044255	Megacolor Neon, sett á 4 neonfarger
3044220	Akvarellblyanter, sett med 12 farger
3044225	Akvarellblyanter, sett med 24 farger
3044250	Tegnesett, sett á 11 kunstnerblyanter
3044230	StudioLine sett med 72 deler i metallskrin

Cretacolor Artist StudioLine er et økonomisk alternativ for studenter og nybegynnere, i ulike pappsett med grafittblyanter, tegne- og kunstnerblyanter og fargeblyanter. Grafittblyanter fra Artist Studio finner du på side 101.





## Fargeblyanter fra Derwent

### Lightfast fargeblyant

Derwent Lightfast er en oljebasert fargeblyant, formulert til å være 100% lysekte. Alle fargene er av profesjonell kvalitet og gir rike, intense farger med en glatt tekstur. Derwent Lightfast er kompatibel med oljemedier. Derwent Lightfast er tilgjengelig i 100 løse farger og i mange sett.

#### DERWENT LIGHTFAST

- 3813xxx Lightfast fargeblyant, finnes i 100 farger
- 3813801 Lightfast sett med 12 fargeblyanter
- 3813802 Lightfast sett med 24 fargeblyanter
- 3813803 Lightfast sett med 36 fargeblyanter
- 3813804 Lightfast sett med 76 fargeblyanter
- 3813808 Lightfast stålskrin med 100 fargeblyanter
- 3813806 Lightfast treskrin med 48 fargeblyanter
- 3813807 Lightfast treskrin med 100 fargeblyanter

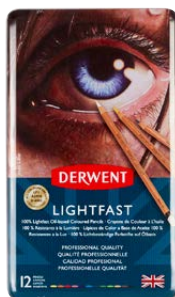

### Chromaflow fargeblyant

Chromaflow er en myk blyant med mye pigment. Den egner seg godt til både lyst og mørkt papir. Blyantene legger igjen godt med farge på arket, og er god til både å skyggelegge og blande farger med. Chromaflow er tilgjengelig i 72 løse farger og i flere ulike sett.

#### DERWENT CHROMAFLOW

- 3816xxx Chromaflow fargeblyant, finnes i 72 farger
- 3816801 Chromaflow sett med 12 fargeblyanter
- 3816802 Chromaflow sett med 24 fargeblyanter
- 3816803 Chromaflow sett med 36 fargeblyanter
- 3816804 Chromaflow sett med 48 fargeblyanter
- 3816805 Chromaflow sett med 72 fargeblyanter



## Procolour fargeblyant

### DERWENT PROCOLOUR

3812xxx	Procolour fargeblyant, finnes i 72 farger
3812801	Procolour sett med 12 fargeblyanter
3812802	Procolour sett med 24 fargeblyanter
3812803	Procolour sett med 36 fargeblyanter
3812804	Procolour sett med 72 fargeblyanter
3812815	Procolour treskrin med 72 fargeblyanter



Procolour fra Derwent er den perfekte kombinasjonen av sterk kjerne og glatt fargelegging, med en tekstur som dekker og glir godt på papiret, uten å gi en voksaktig overflate. Fargeblyantene er rikt pigmenterte og gir minimalt med fargestøv for et rent arbeid. Derwent Procolour er tilgjengelig i 72 løse farger og i mange sett.



## Coloursoft fargeblyant

### DERWENT COLOURSOFT

3805xxx	Coloursoft fargeblyant, finnes i 72 farger
3805801	Coloursoft sett med 12 fargeblyanter
3805802	Coloursoft sett med 24 fargeblyanter
3805803	Coloursoft sett med 36 fargeblyanter
3805804	Coloursoft sett med 72 fargeblyanter
3805815	Coloursoft treskrin med 72 fargeblyanter

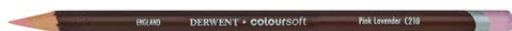

Coloursoft fargeblyant fra Derwent er en ekstra myk og god fargeblyant for tørre teknikker. Rund blyant med tykk 4mm mine. Derwent Coloursoft er tilgjengelig i 72 løse farger og i mange sett.



## Artists fargeblyant

### DERWENT ARTISTS

3800xxx	Artists fargeblyant, finnes i 72 farger
3800801	Artists sett med 12 fargeblyanter
3800802	Artists sett med 24 fargeblyanter
3800803	Artists sett med 36 fargeblyanter
3800804	Artists sett med 72 fargeblyanter



Derwent Artist fargeblyant er det tradisjonelle førstevalget for tørre teknikker siden 1938. Derwent Artist har en høyt pigmentert fargemine som gir glatt og rik farge på papiret. Artist er leveres i 72 løse farger og i mange sett.





## Vannløselige fargeblyanter fra Derwent

### Inktense fargeblyant

#### DERWENT INKTENSE FARGEPLYANT

3810xxx	Inktense fargeblyant, finnes i 100 farger
3810801	Inktense sett med 12 fargeblyanter
3810802	Inktense sett med 24 fargeblyanter
3810803	Inktense sett med 36 fargeblyanter
3810804	Inktense sett med 72 fargeblyanter
3810805	Inktense sett med 100 fargeblyanter
3810815	Inktense treskrin med 72 fargeblyanter



Derwent Inktense er en unik, vannløselig fargeblyant som gir en tusjaktig effekt når den løses i vann. Den er permanent når den tørker. Derwent Inktense er tilgjengelig i 100 løse farger og flere sett.



### Inktense Blocks

#### DERWENT INKTENSE BLOCKS

3811xxx	Inktense fargeblokk, finnes i 72 farger
3811801	Inktense sett med 12 kritt
3811802	Inktense sett med 24 kritt
3811803	Inktense sett med 36 kritt
3811804	Inktense sett med 72 kritt



Derwent Inktense Blocks er en unikt vannløselig kritt/brikke som gir en tusjeffekt når det løses i vann. Fargen blir permanent når den tørker. Inktense kan også brukes til dekorasjon på tekstil. Formatet er 8x8x75 mm. Inktense kritt finnes i 72 farger og mange sett.



## Watercolour fargeblyant

Derwent Watercolour er en tradisjonell, vannløselig fargeblyant. Derwent Watercolour er tilgjengelig i 72 løse farger og i mange sett.

### DERWENT WATERCOLOUR BLYANTER

- 3815xxx Watercolour fargeblyant, finnes i 72 farger
- 3815801 Watercolour sett med 12 fargeblyanter
- 3815802 Watercolour sett med 24 fargeblyanter
- 3815803 Watercolour sett med 36 fargeblyanter
- 3815804 Watercolour sett med 72 fargeblyanter
- 3815815 Watercolour treskrin med 72 fargeblyanter



## Metallic fargeblyant

Derwent Metallic pencils er metalliske fargeblyanter i 20 farger. Fargeblyantene er glitrende, svært metalliske og blander seg vakkert sammen for å skape levende og slående metalliske effekter, spesielt på mørkt papir. Kommer i 20 farger og 2 ulike sett.

### DERWENT METALLIC FARGEPLYANT

- 3835xxx Metallic fargeblyant, finnes i 20 farger
- 3830801 Metallic sett med 12 fargeblyanter
- 3835105 Derwent Metallic Mixed media sett  
12 halfpans, waterbrush + 12 fargeblyanter





## ■ Grafitt, kritt og kull

### Kunstnerblyanter fra Derwent

#### GRAPHITINT GRAFITTBLYANT

- 38320xx Graphitint fargeblyant i 24 fargetoner
- 3832801 Graphitint sett med 12 blyanter
- 3832802 Graphitint sett med 24 blyanter



Graphitint fra Derwent er en vannløselig grafittblyant med fargetone. Når den brukes tørt gir den en svak og naturlig fargetone, og om du påfører vann med pensel kommer det mer intense og flotte farger frem. Graphitint er en rund kunstnerblyant med 4 mm mine, som finnes i 24 fargetoner.



#### TINTED CHARCOAL KULLBLYANT

- 38340xx Tinted Charcoal blyant i 24 fargetoner
- 3834801 Tinted Charcoal sett med 12 blyanter
- 3834802 Tinted Charcoal sett med 24 blyanter



Derwents Tinted Charcoal er en vannløselig kullblyant med fargetone. Tinted Charcoal er en rund kunstnerblyant med 4 mm mine. Finnes i 24 fargetoner.



#### DRAWING KUNSTERBLYANT

- 3836xxx Drawing fargeblyant i 24 fargetoner
- 3836801 Drawing sett med 12 blyanter
- 3836802 Drawing sett med 24 blyanter



Derwent Drawing er tørre fargeblyanter i natur- og sepiatoner. Drawing er kunstnerblyanter med en ekstra tykk mine og er spesielt ideelle for natur- og dyremotiver. Drawing finnes i 24 fargetoner.



## SKETCHING COLLECTION

- 3850101 Sketching Collection, sett m/12 blyanter

---

- 3850102 Sketching Collection, sett m/24 blyanter

---

- 3840850 Sketching Wallet, etui med 12 blyanter og tilbehør.

Sketching Collection fra Derwent består av kombinasjonssett med tegne-, grafitt- og skisseblyanter med tilbehør. Kommer i 3 ulike sett.



## DERWENT 6'ER SETT

- 3850301 Derwent, "Graphic", sett á 6 stk

---

- 3850302 Sketching, sett á 6 stk

---

- 3850303 Water Soluble Sketching, sett á 6 stk

---

- 3850304 Charcoal – kullblyanter, sett á 6 stk

---

- 3850305 Drawing, sett á 6 stk

---

- 3850306 Coloursoft Skin Tones, sett á 6 st

## XL Grafitt- og kullstifter fra Derwent

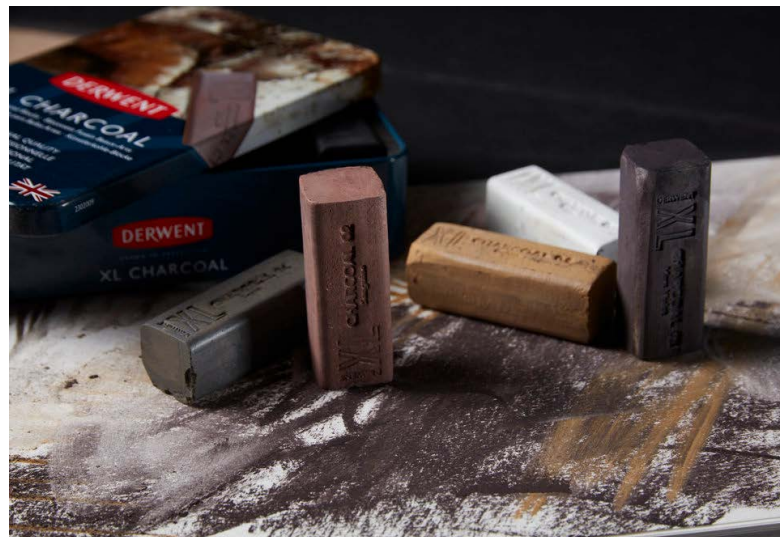

### DERWENT XL GRAPHITE

**KRAFTIG FIRKANTKRITT I 6 ULIKE FARGETONER**

- 38406xx XL Graphite, finnes i 6 ulike fargetoner

---

- 3840650 XL Graphite, i sett med 6 ulike fargetoner

### DERWENT XL CHARCOAL

**KRAFTIG FIRKANTKRITT I 6 ULIKE FARGETONER**

- 38455xx XL Charcoal, finnes i 6 ulike fargetoner

---

- 3845550 XL Charcoal, i sett med 6 ulike fargetoner







## Kunstnerblyanter fra Cretacolor

### CRETACOLOR KUNSTERBLYANTER LØSE

#### KUNSTERBLYANTER MED TRESKAFT - 3 PK.

3595080	Nero tegneblyant 46101 extra soft
3595081	Nero tegneblyant 46102 soft
3595082	Nero tegneblyant 46103 medium
3595083	Nero tegneblyant 46104 hard
3595084	Nero tegneblyant 46105 extra hard
3595068	Tegnekullblyant Reisskohle 46001 soft
3595067	Tegnekullblyant Reisskohle 46002 medium
3595069	Tegnekullblyant Reisskohle 46003 hard
3595057	Sortkrittiblyant Schwarzkreide 46012
3595058	Hvitkrittiblyant Weisskreide 46151 tørr soft
3595056	Hvitkrittiblyant Weisskreide 46152 tørr medium
3595088	Hvitkrittiblyant Weisskreide 46161 oil soft
3595054	Sepia Hell/lys 46322
3595055	Sepia Dunkel/mørk 46332
3595052	Rötöl Fett/olje 46202
3595053	Rötöl Trocken/tørr 46212
3595049	Graphite aquarell (vannløselig) 18000 HB
3595050	Graphite aquarell (vannløselig) 18004 4B
3595051	Graphite aquarell (vannløselig) 18008 8B
3594320	Cretacolor «Thunder and Lightning» 2 pk



## Pocketsett

### CRETACOLOR POCKETSETT

3595138	Cretacolor Pocket Charcoal
3595144	Cretacolor Pocket Graphite
3595143	Cretacolor Pocket Deep Black
3595139	Cretacolor Pocket Oil Pencils
3595129	Cretacolor Pocket Primo
3595160	Cretacolor Pocket AquaGraph
3595130	Cretacolor Pocket Monolith

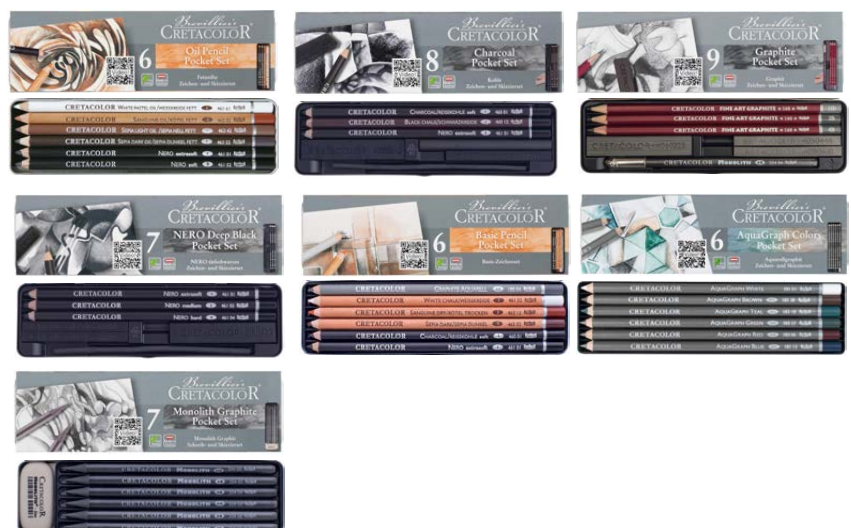

## Sett med kunstnerblyanter fra Cretacolor

### CRETACOLOR TEGNESETT

- 3595103 Artino, 10 deler
- 3595132 Teachers Choice, 11 deler
- 3595167 Deep Black, 10 deler
- 3595106 Black Box, 20 deler
- 3595006 Creativo, 27 deler
- 3595134 Ultimo, 35 deler
- 3595165 The X-Sketch, 12 Mega Pencils, store blyanter



## Gavesett

### CRETACOLOR GAVESETT

- 3595141 Passion Box, 25 deler
- 3595142 Black & White Box, 25 deler
- 3595137 Ultimo treskrin, 36 deler
- 3595116 Selection treskrin, 52 deler



## Temasett

### CRETACOLOR TEMASETT

- 3595009 Tattoo Sketching sett, 14 deler i metallboks
- 3595008 Urban Sketching sett, 24 deler i metallboks



**CRETACOLOR MONOLITH GRAFITSTIFT**

359507x	Monolith grafittstift 6 pk.
	HB(0), 2B(1), 4B(2), 6B(3), 8B(4), 9B(5)
3595079	Monolith grafittstift vannløselig 4B
3596315	Skaft for Monolith, marmorert 430 22

**Tegneminer fra Cretacolor****CRETACOLOR TEGNEMINER****5,6 MM PAKKEANTALL = 6 STK**

3595147	Tegnekullmine soft 260 01
3595120	Tegnekullmine medium 260 02
3595121	Sepiamine lys 263 22
3595122	Sepiamine mørk 263 32
3595148	Grafittmine 2B, 261 82
3595123	Grafittmine 4B, 261 84
3595149	Grafittmine 6B, 261 86
3595124	Rødkrittmine fet 262 02
3595150	Rødkrittmine tørr 262 12
3595146	Neromine soft 261 01
3595119	Neromine medium 261 02
3595145	Sortkrittmine soft 260 12
3595125	Hvitkrittmine medium 261 52
3595151	Miner assortert pakke. 264 00

**CRETACOLOR MINEHOLDER****ALLE INKLUDERT 2B MINE.**

3595157	Mineholder sort plast 430 00
3595155	Mineholder Classic 430 16
3595156	Mineholder Ergonomic m/spisser 430 15
3595128	Mineholder Ecologic tre 430 12

**Tegnekritt løse og sett****CRETACOLOR TEGNEKRITT SETT**

3595108	Gråkrittssett, sett å 8 stk
3595107	Brunkrittssett, sett å 8 stk
3595100	Gråkrittssett, sett å 12 stk
3595101	Brunkrittssett, sett å 12 stk
3595089	3-pack skolesett med rød-/hvit- og sortkritt
3594350	Cretacolor Art Sticks Large, 8 ass
3595012	Art Chunky Set 497 99, 10 stk ass

**CRETACOLOR TEGNEKRITT****7x7 MM. PAKKEANTALL = 12 STK.**

3595090	Tegnekritt sort
3595091	Tegnekritt hvit
3595092	Tegnekritt rød
3595093	Tegnekritt sølv
3595094	Tegnekritt gull
3595095	Krittholder/-skaft i metall for kritt 7x7 mm



## CRETACOLOR GRAFITTKRITT

7x7 mm. PAKKEANTALL = 12 STK.

3595060 Grafittkritt 405-2B

3595061 Grafittkritt 405-4B

3595062 Grafittkritt 405-6B

6x13 mm. PAKKEANTALL = 6 STK.

3595063 Grafittkritt 406-2B

3595064 Grafittkritt 406-4B

3595065 Grafittkritt 406-6B

3595059 Chunky Graphite, 18 mm x 80 mm,  
pakke á 12 stk



## Tegnekull og pulver

### PULVER OG PIGMENTER

3595047 Tegnekull-pulver, krukke 175g

3595001 Grafittpulver, krukke 150g

3594100 Sanguine (rød) pigment, krukke 230g

3594101 Sepia (brun) pigment, krukke 230g



### CRETACOLOR PRESSET TEGNEKULL

PAKKETANTALL = 6 STK.

3595066 Skissekull flat 407 02, 13x6 mm

PAKKETANTALL = 12 STK.

3595085 Tegnekritt Nero sortkritt, 408 01

3595002 Chunky Nero sortkritt, 461 00

3595110 Presset tegnekull ekstra myk, rund 494 01

3595111 Presset tegnekull myk, rund 494 02

3595112 Presset tegnekull medium, rund 494 03

3595004 Chunky Charcoal rund, 18 mm x 80 mm



### TEGNEKULL

3595045 Skolekull, medium studiekvalitet, 8 stk.

3595043 Studie tegnekull, klassepakke á 100 stk, medium 13 cm

3595020 W&N Willow tegnekull, tynn, 12 stk.

3595021 W&N Willow tegnekull, medium, 12 stk.

3595022 W&N Willow tegnekull, tykk, 3 stk.

3595023 W&N Willow tegnekull, ass, 12 stk.

3595046 Tegnekull natur, ass str. i plastrør 493 99



Fiksativ for kull, kritt og pasteller finner du på side 87.



## Blyanter og skriveredskap

### Tegneblyanter og trykkblyanter

#### STAEDTLER LUMOGRAPH

- 30432xx Lumograph tegneblyanter 6H - 8B.
- 3043120 Lumograph sett med 6 blyanter, HB-8B
- 3043122 Lumograph sett med 12 blyanter, 2H-8B



#### DERWENT GRAPHIC

- 30433xx Graphic tegneblyanter i 20 hardheter, 9H-9B
- 3850301 Graphic pocketsett á 6 stk.
- 3043330 Graphic sett Designer Medium á 12 stk., 6B-4H
- 3043335 Graphic sett Sketching Soft á 12 stk., 9B-H
- 3043340 Graphic sett Hard á 12 stk., B-9H
- 3043345 Graphic sett á 24 stk., 9B-9H



#### CRETACOLOR CLEOS OG MEGA GRAPHITE

- 30431xx Cleos tegneblyanter 9H - 9B
- 304305x MEGA Graphite, tykke blyanter i HB, 2B, 4B, 6B, 9B
- 3043125 Cleos blyantsett med 6 blyanter, 2H-8B
- 3043121 Cleos blyantsett med 12 blyanter, 2H-9B



#### CRETACOLOR ARTIST STUDIO

- 3044205 Grafitblyanter, sett med 6 stk (2x: B, HB, F)
- 3044200 Grafitblyanter, sett med 12 stk (6B-4H)



## TRYKKBLYANTER/MINEHOLDERE OG MINER

304030x	Staedtler Mars micro trykkblyant, 0,3, 0,5, 0,7, 0,9 mm
304055x	Aristo GeoPen trykkblyant, 0,35, 0,5, 0,7 mm
30405xx	Aristo 3-fit mineh. ergonomisk, 0,9, og 1,3 mm
3040270	Aristo FMS mineh. med spisser og metallgrep, 2 mm
3041020	Miner 0,2 mm, HB.
3041035	Miner 0,3 mm, HB.
30410xx	Miner 0,5 mm, 2H - 2B.
304104x	Miner 0,5 mm, rød eller blå.
304107x	Miner 0,7 mm, HB, 2B
304109x	Miner 0,9 mm, HB, 2B
304121x	Miner 1,3 mm, HB, 2B
30411xx	Miner 2,2 mm, 2H - 6B, 12 stk.



## Tegnestubb og viskeverktøy

### TEGNESTUBBER OG PUSSELÆR

3538013	Cretacolor tegnestubb ø 7 mm
3538015	Cretacolor tegnestubb ø 12 mm
3538010	Cretacolor sett med 5 tegnestubb, 43033
3540115	Cretacolor pussesett med 9 deler, 43014
3540120	Cretacolor pusselær for grafitt, kull og pastell



### VISKELÆR OG KNETGUMMI

3538660	Staedtler viskelær Mars plastic
3538630	Staedtler viskelær Mars rasoplast
3538230	Aristo Viskelær tusj/blyant TB020
3538260	Cretacolor Monolith såpeformet viskelær
3538270	Cretacolor Caramel, mykt kunstnerviskelær
3538020	Cretacolor knetgummi for kull og kritt
3538440	Derwent Dual 2pk, Art Eraser/Soft Art Eraser
3538450	Derwent Shaped 2pk, trekant/dråpeformet



**VISKEBLYANT OG VISKEPENN**

- 3538240 Aristo Viskelærpenn med plastskaft
- 3538241 Refill til Aristo 3538240, 12 cm x ø6,8 mm
- 3538250 Aristo Glassfiberraderer penn for folie
- 3538251 Refill til Aristo 3538250
- 3538205 Refill til Aristo mineholdere (side 29)
- 3538435 Derwent Eraser pencil 2pk viskelærbylyant med børste
- 3538410 Derwent Battery Eraser, batteridrevet
- 3538415 Refill til Derwent 3538410, 30 stk.
- 3538411 Derwent Oppladbart USB Eraser
- 3538416 Refill til Derwent 3538416, 24 stk.



**DIVERSE TILBEHØR**

- 3581090 Aristo Raderskjold, viskesjablong
- 4245160 Aristo Tegneboardskost
- 3581050 Korrekturlakk, 20 ml. flaske med pensel
- 3581030 Korrekturpenn, 7 ml. Pentel ZLE

**Tegnerekvisita fra Derwent**

- 3890280 Scale Divider Skaleringsverktøy, lengde 34 cm
- 3890300 Spritzer sprayflaske for vann
- 3890010 Blender+Burnisher for blanding og voksing, 2 stk
- 3890260 Pencil Extender blyantforlenger, 2 stk
- 3890120 Technique Brushes, 6 stk
- 3890327 Waterbrush Fine Push-button
- 3890326 Waterbrush Medium Push-button
- 3890323 Waterbrush Large Push-button
- 3890322 Waterbrush Large Chisel, Push-button
- 3890324 Waterbrush Ass,sett med 4 pensler, Push-button



**Blyantspisser og minespisser**

**BLYANTSPISSE ENKEL**

- 3540105 Blyantspisser i aluminium, enkel
- 3540300 KUM Blyantspisser 420 SG med gummigrep
- 3540525 Aristo Blyantspisser skole m/kopp
- 3540510 Dahle blyantspisser med kopp
- 3540440 Derwent Superpoint bordmodell



## BLYANTSPISSER DOBBEL

- 3540530 Aristo blyantspisser skole m/kopp
- 3540520 Dahle blyantspisser med kopp
- 3540314 KUM blyantspisser 410 SG dobbel
- 3540108 Blyantspisser Mega Duo m/holder, 43025
- 3540425 Derwent Twin hole m/holder og lokk
- 3540435 Derwent Battery Twin hole m/holder+lokk
- 3540436 Derwent reserveblad for 3540435
- 3540301 Blyantspisser KUM AS2 Long point
- 3540302 Blyantspisser KUM AS2M Long point med minespisser
- 3540303 Blyantspisser KUM AS3 Long point
- 3540305 Blyantspisser KUM «Meisterwerk» Håndlaget i etui



## SPISSER FOR KUNSTNER OG PASTELLBLYANTER

- 3540437 Derwent Pastel spisser, enkel uten beholder
- 3540100 Cretacolor spisser 430 10
- 3540110 Cretacolor spisser m/kopp 430 07
- 3540112 Pussebrett for miner, 430 04
- 3540113 Sandpapir for spissing av miner og myke blyanter



## Pennal og oppbevaring

### PENNAL OG OPPBEVARING

- 3890600 Cretacolor Rullepenal til 48 blyanter, med ekstra pennal inni
- 2574901 Sort rullepenal i nylon til 40 blyanter
- 3890500 Derwent Pencil Wrap til 30 blyanter og rekvisita
- 3890510 Derwent Pocket Wrap Etui til 12 blyanter
- 3890530 Derent Artpack med 2 lommer 11,5x20x2 cm
- 3890550 Derwent Pencil Tin metallboks for 48 blyanter
- 3890520 Derwent Carry All veske for 132 blyanter og ekstra utstyr



Derwent etuier skifter farge til sort høsten 2023.





## Linjaler, sjablonger og passere

### LINJALER

- |         |   |
|---------|---|
| 3071302 | College, klar plast, med tusjkant, 17 cm        |
| 3071303 | College, klar plast, med tusjkant, 30 cm        |
| 3071304 | College, klar plast, med tusjkant, 40 cm        |
| 3071155 | College, klar plast, med tusjkant, 50 cm        |
| 3071310 | Linjalsett 4 deler: 2 vinkelhaker, 30 cm linjal |

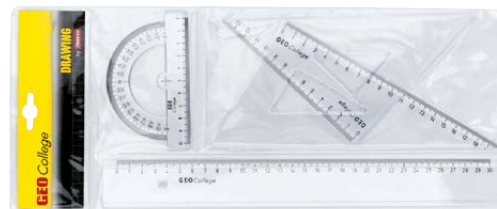

### LINJALER MED RUTENETT OG SKJÆREKANT

- |         |  |
|---------|--|
| 3071403 | Aristo akryllinjal 30 cm, med skjærekant |
| 3071405 | Aristo akryllinjal 50 cm, med skjærekant |



### VINKELHAKER MED TUSJKANT

#### 0-MÅLEPUNKT I VINKEL FRA ARISTO

- |         |  |
|---------|--|
| 3081675 | College 26 cm, 45/45/90° (mållinje 17 cm)  |
| 3081680 | College 30 cm, 45/45/90° (mållinje 20 cm)  |
| 3081775 | College 30 cm, 60/30/90° (mållinje 24 cm)  |
| 3081780 | College 35 cm, 60/30/90° (mållinje 29 cm)  |
| 3081650 | College Combi geometrisk, 25 cm, 45/45/90° |
| 3081612 | Aristo stillbar vinkelhake, 30 cm, 23412   |

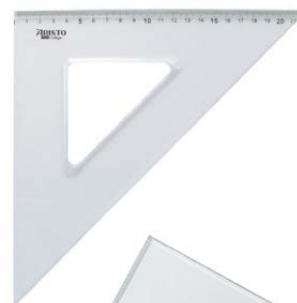
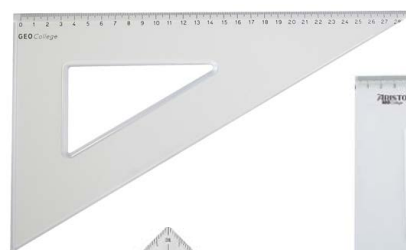

### T-LINJALER/ HOVEDLINJALER I KLAR PLAST

- |         |                               |
|---------|-------------------------------|
| 3070240 | Aristo College T-Linjal 40 cm |
| 3070260 | Aristo College T-Linjal 60 cm |
| 3070275 | Aristo College T-Linjal 75 cm |
| 3070330 | Linex A330 T-Linjal, 30 cm    |

### T-LINJALER/ HOVEDLINJALER ALUMINIUM

- |         |                                  |
|---------|----------------------------------|
| 3070505 | Leniar T-linjal aluminium 50 cm  |
| 3070507 | Leniar T-linjal aluminium 70 cm  |
| 3070510 | Leniar T-linjal aluminium 100 cm |



## SJABLONER OG KURVELINJALER

- 3077100 Franske kurver, sett med 3 kurvelinjaler 5039 (Burmester)
- 3077040 Fleksibel kurvelinjal 40 cm
- 3084410 Aristo College sirkelsjablong ,  $\varnothing$  1-35 mm
- 3084450 Aristo 5033 sirkelsjablong ,  $\varnothing$  1-36 mm, 45
- 3084462 Aristo 5017 ellipsesjablong , 4-65 mm, 25
- 3084480 Aristo 5060 Ark. komb.sjablong I, 1:50 (sanitær, elektr, dør, vindu)
- 3084482 Aristo 5062 Ark. komb.sjablong II, 1:50 (interiør, isolasjon)
- 3084481 Aristo 5061 Arkitekt kombinasjon 1:100
- 3084483 Aristo 5063 Interiør Møbleringssjablong 1:50
- 3084484 Aristo 5064 Interiør Møbleringssjablon. 1:100
- 3084635 Linex 1135S Sanitær 1:50

## SKRIFTSJABLON FOR PENN - RETT

- 3085302 Aristo 5301/2, 2,5 mm, 0,25 mm
- 3085303 Aristo 5301/3, 3,5 mm, 0,35 mm

## REDUKSJONSLINJALER

- 3079301 Aristo Proff 1314/3, 1:20/25/50/75/100/125
- 3079302 Aristo Proff 1314/2, 1:100/200/250/300/400/500
- 3079303 Aristo Proff 1314/1, 1:15/20/25/331/3/50/100
- 3079304 Aristo Proff 1314/4, 1:2,5/5/10/20/50/100 (DIN)
- 3079402 Aristo College 23702, 1:20/25/50/75/100/125
- 3079401 Aristo College 23701, 1:2,5/5/10/20/50/100

## ALUMINIUMSLINJALER M/SKJÆREKANT I STÅL

### PROFF

- 3073060 Leniar med stålskjærekant + gummilist bak, 60 cm
- GRS0016 Yellow ruler, skjærelinjal, 50 cm
- GRS0017 Yellow ruler, skjærelinjal, 100 cm
- GRS0018 Yellow ruler, skjærelinjal, 155 cm
- GRS0019 Yellow ruler, skjærelinjal, 200 cm

### STUDENT

- 3074030 Mapac linjal stålskjærekant + gummilist, 30 cm
- 3074040 Mapac linjal stålskjærekant + gummilist, 40 cm
- 3074050 Mapac linjal stålskjærekant + gummilist, 50 cm
- 3074060 Mapac linjal stålskjærekant + gummilist, 60 cm

## STÅLLINJAL

- 3072200 Stållinjal fleksibel med korkbelegg bak, 30 cm med mål

## PASSERE

- 3032220 Aristo College 55030, skolepasser stål med ekstra bly
- 3032215 Aristo College 55448, kraftig passer med forlengerarm og universalholder
- 3032256 Aristo College passerset 80078 m/passer, forlengerarm, fineliners, trykkblyant viskelær mm.
- 3032290 Universalholder plast, passeradapter for penn og blyant, 59860
- 3032910 Passerbly 2 stk., 59970

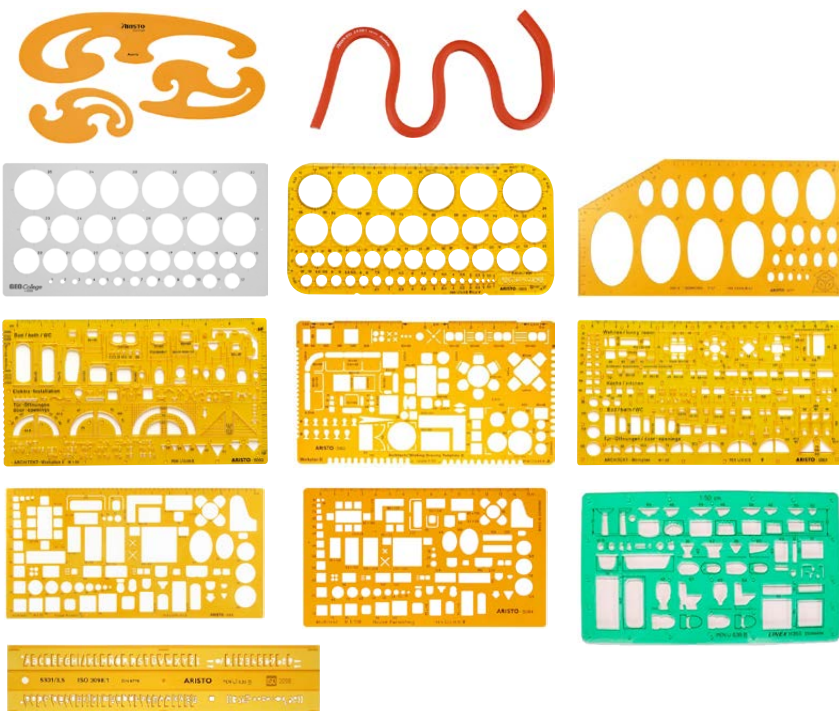



## Sakser, skjæreredskap og tilbehør

### SAKSER

- |         |   |
|---------|---|
| 3551500 | Kontorsaks SAX 5215 21,5 cm                 |
| 3551851 | Allround, solid universalsaks               |
| 3551856 | Allround, solid universalsaks, venstrehendt |

### HOBBY- OG SKJÆREKNIVER

- |         |   |
|---------|---|
| 3550691 | Hobbykniv XD-91, skjærekniv liten               |
| 3550692 | Blader til 3550691 XD 9 mm, til XD-91, 10 stk   |
| 3550695 | Hobbykniv XD-95, skjærekniv stor                |
| 3550696 | Blader til 3550695 XD 18 mm, til XD-95, 10 stk  |
| 3550750 | Mozart Precision 8F kniv med kraftig gummiskaft |
| 3550755 | Blader F21 til 3550750, med 10 blad             |

### HOBBY- OG SKJÆREKNIVER FRA EXCEL

- |         |  |
|---------|--|
| 3550400 | Hobbykniv Excel K1 rundt skaft, hette og 5 ekstra blad       |
| 3550415 | Hobbykniv RØD Excel K18 rundt gummiert skaft hette og 5 blad |
| 3550420 | Blad nr. 11, 5 stk. for kniv K1 og K18                       |
| 3550405 | Hobbykniv stor, Excel K2 rundt skaft, med hette              |
| 3550705 | Skalpellblad for stor hobbykniv K2, 10 stk                   |
| 3550425 | Blad nr. 2, 5 stk. for kniv K2                               |
| 3550410 | Hobbykniv swivelkniv, Excel K4                               |
| 3550430 | Blad for swivel, 2 stk                                       |

### SKALPELLER

- |         |                                    |
|---------|------------------------------------|
| 3550435 | Skalpellskaft nr. 3                |
| 3550440 | Skalpellskaft nr. 4                |
| 3550445 | Blad nr. 11 for skaft nr. 3, 2 stk |
| 3550450 | Blad nr. 23 for skaft nr. 4, 2 stk |

### MAPED PASSEPARTOUT SETT 45/90

- |         |  |
|---------|--|
| 9030115 | Sett fra Maped til passepartoutsjæring, 80 cm. |
|---------|--|



## SKJÆREMATTER

3555210	Grønn "A4", ca. 20x30 cm
3555211	Grønn "A3", ca. 30x45 cm
3555212	Grønn "A2", ca. 45x60 cm
3555213	Grønn "A1", ca. 60x90 cm
3555214	Grønn "A0", ca. 90x120 cm
3555120	Transparent "A4", ca. 22x30 cm
3555130	Transparent "A3", ca. 30x45 cm
3555140	Transparent "A2", ca. 45x60 cm
3555150	Transparent "A1", ca. 60x90 cm

## TEGNEKLYPER

3533025	Tegningsklype 24mm, fold-back
3533030	Tegningsklype 32mm, fold-back
3533035	Tegningsklype 51 mm, fold-back
3533080	Tegningsklype 100mm

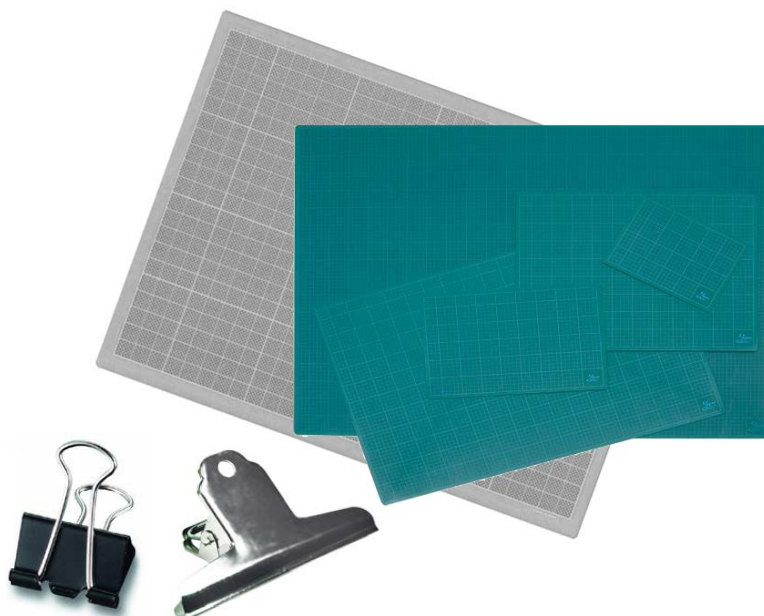

## Tape og lim

### MASKERINGSTAPE

3506112	Maskeringstape Basis, 18 mm x 50 m
3507100	Maskeringstape Basis, 25 mm x 50 m
0000000	Sweno Maskeringstape 25 mm x 50 m
0000000	Sweno Maskeringstape 38 mm x 50 m
3507103	KIP Washi Tec Maskeringstape 36 mm x 50m

### AKVARELLTAPE

3507120	Figura Akvarellklebeband brun, 50mm x 200m
3507115	Figura Akvarellklebeband hvit, 50mm x 200m

### KONTORTAPE

3500052	3M Disketape 550, klar tape, 19 mm x 33 m
3500100	3M Magic 810 matt, 12 mm x 33 m
3500101	3M Magic 810 matt, 19 mm x 33 m
3504100	3M 665 klar dobbeltsidig tape, 12 mm x 22,5 m

### SPRAYLIM

3514100	3M Montasje spraylim 6065, 400 ml tillater reposisjonering, 400 ml
5591060	Montana Spraylim AP 150 ml. Permanent
5591065	Montana Spraylim AP 400 ml. Permanent

### LIM OG LIMSTIFT

3514050	Mungyo Powerglue limstift 35g.
3514045	Pritt limstift 40g.
3514060	3M limstift 19g, avtagbar
3514011	RX-lim Original, grå plastflaske 85 ml
3514056	Casco trelim 750ml
3514070	Scotch universallim gele-form 30ml. tube
3514510	Casco Express lynlim 5 ml med pensel
3504853	Klebeputer, 12x25 mm, pk. á 100

### HEFTEMASSE

2091050	Tack-It Heftemasse 60g, avtagbar Kan brukes om og om igjen
---------	---





## Skissebøker

Skisse og tegnebøker fra Kunst & Papier, Figura, L&B, Lana og Hahnemühle i mange ulike størrelser og formater. Velg mellom innbundet, heftet eller med spiral, og papiret du ønsker. Tynnere skissepapir, solid tegnepapir eller kraftig akvarellpapir som tåler noen strøk med penselen. Alle ark er syrefrie.

### Innbundede skissebøker

#### HAHNEMÜHLE D&S SKISSEBOK

140GR.

- |         |   |
|---------|---|
| 2212305 | D&S sort skissebok, 80 ark, A5 portrett |
| 2212315 | D&S sort skissebok, 80 ark, A5 landskap |
| 2212304 | D&S sort skissebok, 80 ark, A4 portrett |
| 2212314 | D&S sort skissebok, 80 ark, A4 landskap |

#### HAHNEMÜHLE SKETCH BOOK

120GR.

- |         |                                     |
|---------|-------------------------------------|
| 2212105 | Sort skissebok, 64 ark, A5 portrett |
| 2212104 | Sort skissebok, 64 ark, A4 portrett |
| 2212103 | Sort skissebok, 64 ark, A3 portrett |

#### HAHNEMÜHLE NOSTALGIE SKISSEBOK

190GR.

- |         |  |
|---------|--|
| 2212707 | Nostalgie skissebok grå, 40 ark, A6 portrett |
| 2212708 | Nostalgie skissebok grå, 40 ark, A6 landskap |
| 2212705 | Nostalgie skissebok grå, 40 ark, A5 portrett |
| 2212706 | Nostalgie skissebok grå, 40 ark, A5 landskap |
| 2212704 | Nostalgie skissebok grå, 40 ark, A4 portrett |
| 2212703 | Nostalgie skissebok grå, 40 ark, A4 landskap |





**HAHNEMÜHLE THE GREY BOOK**

**120GR. GRÅTT PAPIR**

2212605 The Grey Book skissebok, 40 ark, A5 portrett

2212604 The Grey Book skissebok, 40 ark, A4 portrett

**HAHNEMÜHLE CAPPUCINO**

**120GR. BEIGE PAPIR**

2212610 Cappuchino skissebok, 40 ark, A5 portrett

2212615 Cappuchino skissebok, 40 ark, A4 portrett



**HAHNEMÜHLE BAMBOO**

**105GR. 90% BAMBUSPAPIR OG 10% BOMULL**

2212820 Bamboo skissebok A5 portrett, 105g, 64 ark

2212825 Bamboo skissebok A4 portrett, 105g, 64 ark

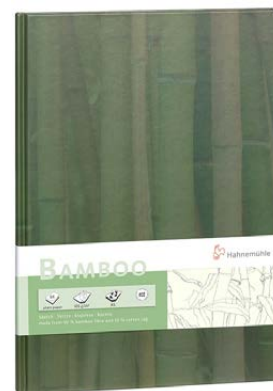

**KUNST & PAPIER SKISSEBØKER**

**SORT OMSLAG (KAN SPESIALBESTILLES I FARGER)**

2018071 Sort, 100g, 80 ark, A6

2018051 Sort, 100g, 80 ark, A5

2018061 Sort, 100g, 80 ark A5 Landskap

2018091 Sort, 100g, 80 ark 21x21cm

**KUNST & PAPIER SKISSEBOK I BOKPAPP  
MED FARGET RYGG, BOKBINDERTAPE**

**PORTRETT**

2018191 Sort rygg, 100g, 72 ark, 12x15 cm

2018151 Sort rygg, 100g, 72 ark, A5

2018155 Ass. farger rygg, 100g, 72 ark A5

2018121 Sort rygg, 100g, 72 ark A4

2018125 Ass. farger rygg, 100g, 72 ark A4

2018181 Sort rygg, 120g, 64 ark 43x32 cm

**LANDSKAP**

2018175 Ass. farger rygg, 100g, 72 ark, 15x12 cm

2018161 Sort rygg, 100g, 72 ark, A5

2018165 Ass. farger rygg, 100g, 72 ark A5

2018141 Sort rygg, 100g, 72 ark A4

2018101 Sort rygg, 100g 30x15,5 cm

**KVADRATISK**

2018131 Sort rygg, 100g, 72 ark, 21x21 cm

2018135 Ass. farger rygg, 100g, 72 ark 21x21 cm

2018111 Sort rygg, 120g, 66 ark 29x29 cm

2018115 Ass. farger rygg, 120g, 66 ark 29x29 cm

## Skissebøker med spiral

### HAHNEMÜHLE SKETCH DIARY

SKISSEBOK MED LINJERTE OG BLANKE SIDER

2212750 Sketch Diary, 60 ark, A6 portrett

2212755 Sketch Diary, 60 ark, A5 portrett

### LANA DESSIN - SPIRAL M/MYKT OMSLAG 150GR. PAPIR

2212520 Lana Livre de Dessin, 50 ark, A5

2212525 Lana Livre de Dessin, 50 ark, A4

2212530 Lana Livre de Dessin, 50 ark, A3

### HAHNEMÜHLE D&S SPIRAL SKISSEBOK 140GR. PAPIR

2212405 D&S sort skissebok, 80 ark, A5 portrett

2212415 D&S sort skissebok, 80 ark, A5 landskap

2212404 D&S sort skissebok, 80 ark, A4 portrett

2212414 D&S sort skissebok, 80 ark, A4 landskap

### HAHNEMÜHLE KRAFT SPIRAL SKISSEHEFTE 120 GR. BRUNT KRAFTPAPIR, 80 ARK

2212515 Skissebok Kraft Paper A5, spiral rygg

2212514 Skissebok Kraft Paper A5, spiral rygg



### KUNST & PAPIER SKISSEBOK SPIRAL MED PERM I BOKPAPP

#### PORTRETT

2018361 Spiral rygg, 130g, 55 ark A5

2018341 Spiral rygg, 130g, 55 ark A4

2018311 Spiral rygg, 130g, 55 ark A3

#### LANDSKAP

2018381 Spiral rygg, 130g, 55 ark, A6

2018371 Spiral rygg, 130g, 55 ark A5

2018351 Spiral rygg, 130g, 55 ark, A4

#### KVADRATISK

2018391 Spiral rygg, 130g, 55 ark, 17x17 cm

2018331 Spiral rygg, 130g, 55 ark, 21x21 cm

2018321 Spiral rygg, 130g, 55 ark, 28x28 cm



### SKISSEBOK STUDIE

110 GR. HVITT SKISSEPAPIR

3140956 L&B Studio skissebok, 80 ark, A5 portrett

3140957 L&B Studio skissebok, 80 ark, A4 portrett

## Myke skissehefter

### HAHNEMÜHLE KRAFT SKISSEHEFTE 120 GR. BRUNT KRAFTPAPIR, 20 ARK

2212505 Kraft Sketch Booklet A5

2212504 Kraft Sketch Booklet A4

### HAHNEMÜHLE SKETCH BOOKLET 140 GR. 20 ARK

2212155 Sketch Booklet A5

2212154 Sketch Booklet A4

### ZIELER SKISSEBØKER MED MYKT OMSLAG

2603001 Zieler Soft-Cover Sketchbooks, A4. 3 stk.

2603000 Zieler Soft-Cover Sketchbooks, A5. 3 stk.



**SKETCH & NOTE 2-PK SKISSEHEFTE**

**HAHNEMÜHLE. 125 GR. 20 ARK**

2212870	Cerise/Paprika A6
2212871	Cerise/Paprika A5
2212872	Cerise/Paprika A4
2212880	Turkis/Mint A6
2212881	Turkis/Mint A5
2212882	Turkis/Mint A4
2212890	Grå/Fuchsia A6
2212891	Grå/Fuchsia A5
2212892	Grå/Fuchsia A4



**K&P SOFTBOOK SKISSEHEFTE**

**120 GR. 32 ARK**

2018241	Sort 16x20 cm
2018243	Blå 16x20 cm
2018261	Sort A5 Landskap
2018263	Blå A5 Landskap
2018221	Sort A4
2018223	Blå A4

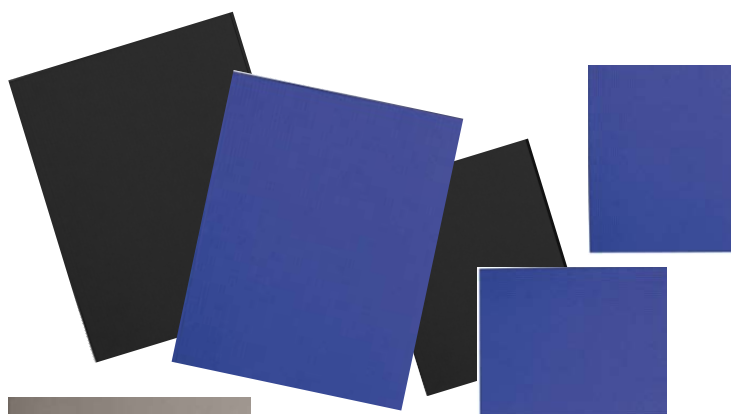

**K&P BOOKLET GREY**

**120 GR. 16 ARK**

2018256	Grey Booklet A6
2018255	Grey Booklet A5
2018254	Grey Booklet A4
2018253	Grey Booklet A3



**Skissebøker med akvarellpapir**

**HM AKADEMIE WATERCOLOUR BOOK**

**200GR. AKADEMIE AKVARELLPAPIR**

2212800	WaterColour Book, 30 ark, A6 landskap
2212815	WaterColour Book, 30 ark, A5 portrett
2212805	WaterColour Book, 30 ark, A5 landskap
2212810	WaterColour Book, 30 ark, A4 landskap

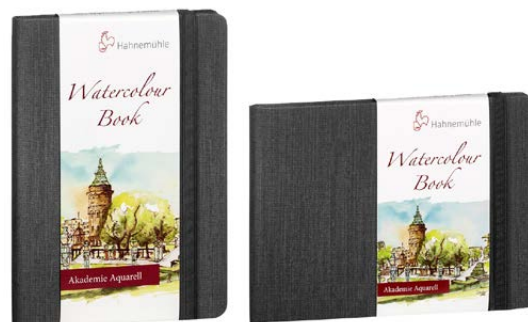

**HAHNEMÜHLE WATERCOLOUR BOOK**

**200GR. AKVARELLPAPIR I 100% BOMULL**

2212830	Skissebok Watercolour Book A6 Portrett
2212835	Skissebok Watercolour Book A6 Landskap
2212840	Skissebok Watercolour Book A5 Portrett
2212845	Skissebok Watercolour Book A5 Landskap
2212850	Skissebok Watercolour Book A4 Portrett
2212855	Skissebok Watercolour Book A4 Landskap
2212860	Skissebok Watercolour Book 14x14 cm
2212865	Skissebok Watercolour Book 19,5x19,5 cm kvadratisk





# Skisse-, tegne- og malepapir

## Tegnepapir

### FIGURA DRAW TEGNEPAPIR

- 3140050 Figura DRAW tegneblokk 160g, A5, 50 ark.
- 3140048 Figura DRAW tegneblokk 160g, A4, 50 ark.
- 3140049 Figura DRAW tegneblokk 160g, A3, 50 ark.
- 3140051 Figura DRAW tegneblokk 160g, A2, 50 ark.

### HAHNEMÜHLE NOSTALGIE TEGNEPAPIR

- 2211435 Nostalgie tegneblokk 190g, A5, 50 ark
- 2211434 Nostalgie tegneblokk 190g, A4, 50 ark
- 2211433 Nostalgie tegneblokk 190g, A3, 50 ark
- 2211432 Nostalgie tegneblokk 190g, A2, 50 ark
- 2211431 Nostalgie tegneblokk 190g, A1, 25 ark

### LANA DESSIN TEGNEPAPIR

- 2211440 Lana Dessin tegneblokk 220g, A4, 30 ark
- 2211445 Lana Dessin tegneblokk 220g, A3, 30 ark

### W&N MEDIUM GRAIN TEGNEPAPIR

- 2005310 WN Drawing smooth 220g, A5, 25 ark
- 2005311 WN Drawing smooth 220g, A4, 25 ark
- 2005312 WN Drawing smooth 220g, A3, 25 ark
- 2005313 WN Drawing smooth 220g, A2, 25 ark

### W&N SMOOTH GRAIN TEGNEPAPIR

- 2005315 WN Drawing medium 220g, A5, 25 ark
- 2005316 WN Drawing medium 220g, A4, 25 ark
- 2005317 WN Drawing medium 220g, A3, 25 ark
- 2005318 WN Drawing medium 220g, A2, 25 ark

### DERWENT LIGHTFAST TEGNEPAPIR I 100% BOMULL

- 2005310 WN Drawing smooth 220g, A5, 25 ark
- 2005311 WN Drawing smooth 220g, A4, 25 ark
- 2005312 WN Drawing smooth 220g, A3, 25 ark



## Skissepapir

### FIGURA SKETCH SKISSEPAPIR

- 3140045 Figura SKETCH skisseblokk 95g, A4, 120 ark.
- 3140046 Figura SKETCH skisseblokk 95g, A3, 120 ark.

### HAHNEMÜHLE THE COLLECTION SKISSEPAPIR I 100% BOMULL

- 2211190 The Collection skisseblokk, 140g 30 ark, A5
- 2211191 The Collection skisseblokk, 140g 30 ark, A4
- 2211192 The Collection skisseblokk 140g 30 ark, A3
- 2211193 The Collection skisseblokk 140g, 30 ark, A2

### HAHNEMÜHLE HEMP SKISSEPAPIR SKISSEPAPIR 90% HEMP OG 10% BOMULL

- 2211450 HM Hemp skisseblokk, 80g, 80 ark, A5
- 2211455 HM Hemp skisseblokk 80g, 80 ark, A4
- 2211460 HM Hemp skisseblokk 80g, 80 ark, A3

### HAHNEMÜHLE BAMBOO SKISSEPAPIR SKISSEPAPIR 90% BAMBUS OG 10% BOMULL

- 2211465 HM Bamboo skisseblokk 105g, 30 ark, A5
- 2211470 HM Bamboo skisseblokk 105g, 30 ark, A4
- 2211475 HM Bamboo skisseblokk 105g, 30 ark, A3

**HAHNEMÜHLE QUATTRO SKISSEPAPIR  
FIRKANTET SKISSEBLOKK**

2211410 HM Quattro skisseblokk, 170g, 25x25cm, 50 ark

**HAHNEMÜHLE DESSIN SPIRALBLOKK**

- 2211426 HM Dessin skisseblokk 150g, A6 spiral, 25 ark
- 2211425 HM Dessin skisseblokk 150g, A5 spiral, 25 ark
- 2211424 HM Dessin skisseblokk 150g, A4 spiral, 25 ark
- 2211423 HM Dessin skisseblokk 150g, A3 spiral, 25 ark
- 2211422 HM Dessin skisseblokk 150g, A2 spiral, 25 ark

**W&N SKETCHING SPIRALBLOKK**

- 8065005 W&N skisseblokk 110g, A5 spiral 50 ark
- 8065004 W&N skisseblokk 110g, A4 spiral 50 ark
- 8065003 W&N skisseblokk 110g, A3 spiral 50 ark
- 8065002 W&N skisseblokk 110g, A2 spiral 50 ark

**ZIELER TRAVEL SKETCH SPIRALBLOKK**

2603015 Zieler Travel Sketch Pad 110g, A5, 80 ark, spiral.



**Papir for tusj og penn**

Bestrøket papir som gir skarpe tusjstreker, og hindrer at tusj blør gjennom til neste ark.

**BLEEDPROOF MARKER PAPER**

- 2005339 W&N markerblokk 75g A4, 50 ark
- 2005340 W&N markerblokk 75g A3, 50 ark
- 2211551 Hahnemühle Layoutblokk 75g A2, 75 ark

**BLEEDPROOF HEAVY WEIGHT**

- 2005360 W&N markerblokk hw 160g A4, 25 ark
- 2005361 W&N markerblokk hw 160g A3, 25 ark

**HAHNEMÜHLE HAND LETTERING PAPIR**

- 2211555 Hand Lettering tegneblokk 170g, A5, 25 ark
- 2211560 Hand Lettering tegneblokk 170g, A4, 25 ark

**W&N BRISTOL BOARD  
GLATT HELHVIT TEGNEKARTONG**

- 2050370 WN Bristol tegneblokk 250g, 20 ark, A5
- 2050371 WN Bristol tegneblokk 250g, 20 ark, A4
- 2050372 WN Bristol tegneblokk 250g, 20 ark, A3
- 2050373 WN Bristol tegneblokk 250g, 20 ark, A2

**LANA BRISTOL BOARD  
GLATT HELHVIT TEGNEKARTONG**

- 3140264 Lana Bristol Board blokk 250gr, 20 ark, A4
- 3140263 Lana Bristol Board blokk 250gr, 20 ark, A3

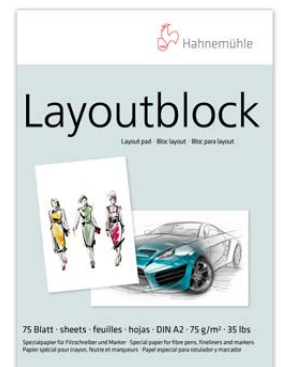
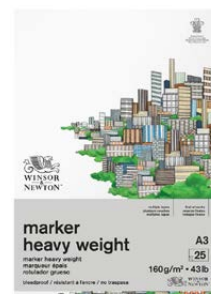



## Maleblokker for akryl, olje og mixed media

### HAHNEMÜHLE BAMBOO MIXED MEDIA MIXED MEDIA BLOKK AV BAMBUSFIBER

2211904 Bamboo Mixed media, 265g, 24x32 cm, 25 ark

2211903 Bamboo Mixed media, 265g, 30x40 cm, 25 ark

### HAHNEMÜHLE MIXED MEDIA PAPIR

2211870 HM Mixed media blokk, 310g, 24x32 cm, 25 ark

2211875 HM Mixed media blokk, 310g, 30x40 cm, 25 ark

2211880 HM Mixed media blokk, 310g, 36x48 cm, 25 ark

### W&N MIXED MEDIA PAPIR

2005380 W&N Mixed media blokk, 250g, A4 spiral, 30 ark

2005381 W&N Mixed media blokk, 250g, A3 spiral, 30 ark

### W&N ACRYLIC MALEBLOKK MALEBLOKK MED LERRETSPEG FOR AKRYLMALING

3140056 W&N maleblokk for akryl, 300g, 15 ark, A4

3140057 W&N maleblokk for akryl, 300g, 15 ark, A3

3140054 W&N maleblokk for akryl, 300g, 15 ark, 51x41 cm

### W&N OIL MALEBLOKK MALEBLOKK MED LERRETSPEG FOR OLJEMALING

3140040 W&N maleblokk for olje, 230g, A4, 10 ark

3140041 W&N maleblokk for olje, 230g, A3, 10 ark

### ZIELER ACRYLIC & OIL PAD

2603011 Zieler Acrylic & Oil Pad 300g, A3, 15 ark

2603010 Zieler Acrylic & Oil Pad 300g, A4, 15 ark

### HAHNEMÜHLE LANAVANGUARD "YUPO-PAPIR"/SPESIALPAPIR FOR ALKOHOLBLEKK OG TUSJ

3140270 Lanavanguard, 200g, blokk á 10 ark, 22x32 cm

3140271 Lanavanguard, 200g, blokk á 10 ark, 34x48 cm

### HAHNEMÜHLE SUMI-E PAPIR PAPIR FOR JAPANSK BLEKKTEGNING OG KALLIGRAFI

2211701 Sumi-e, 80g, blokk á 20 ark, 24x32 cm

2211550 Sumi-e, 80g, ark, 50x65 cm, pakke á 20 ark

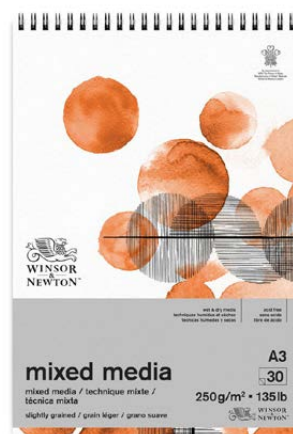

## Pakker med papir og kartong i løse ark

### FIGURA DRAW TEGNEPAPIR

#### SYREFRITT TEGNEPAPIR - PAKKER MED 100 LØSE ARK

3140058	Figura Draw, syrefritt tegnepapir, 160gr, A3
3140059	Figura Draw, syrefritt tegnepapir, 160gr, A2
3140060	Figura Draw, syrefritt tegnepapir, 160gr A1

### HAHNEMÜHLE BRISTOL BOARD

#### GLATT TUSJEPAPIR - PAKKE MED 25 LØSE ARK

3140267	HM Bristol Board, 250g glatt, 50x65 cm
---------	--

### PAPIR TIL LINOTRYKK OG KALLIGRAFI

2039130	Mulberry papir, kinapapir, 30g, 46cm x 25m
---------	--



### KRAFTPAPIR PÅ RULL

2056157	Bleket kraftpapir, 57 cm, 60g, 7 kg
2056175	Bleket kraftpapir, 75 cm, 100g, 10 kg
2056190	Bleket kraftpapir, 90 cm, 100g, 10 kg
2056075	Brunt kraftpapir, 75 cm, 100g, 10 kg
2056090	Brunt kraftpapir, 90 cm, 100g, 10 kg



## Teknisk tegnepapir

### KALKERPAPIR FRA HAHNEMÜHLE

2020100	Tracing/kalkerpapir 60/65g, A4, 50 ark
2020105	Tracing/kalkerpapir 60/65g, A3, 50 ark
2020130	Tracing/kalkerpapir 90/95g, A4, 50 ark
2020135	Tracing/kalkerpapir 90/95g, A3, 50 ark



### KALKERPAPIR OG SKISSEPAPIR PÅ RULL

2047800	Klippans tegnepapir, 30g, 33 cm x 50 m
2047805	Klippans tegnepapir, 30g, 45 cm x 50 m
2047810	Klippans tegnepapir, 30g, 64 cm x 50 m

### HØYTRANSPARENT TEGNEPAPIR

2020556	Kalkerpapir på rull 42g, 33 cm x 50 m
2020557	Kalkerpapir på rull 42g, 66 cm x 50 m
2020558	Kalkerpapir på rull 92g, 33 cm x 20 m
2020559	Kalkerpapir på rull 92g, 66 cm x 20 m
2020560	Kalkerpapir på rull 92g, 91 cm x 20 m

### ISOMETRIPAPIR FRA HAHNEMÜHLE

2211860	Isometripapir 80/85g, A4, 50 ark
2211865	Isometripapir 80/85g, A3, 50 ark



### MILLIMETERPAPIR FRA HAHNEMÜHLE

2211550	Millimeterpapir 80/85g, A4, 50 ark
2211560	Millimeterpapir 80/85g, A3, 50 ark



## Trykkpapir

### HAHNEMÜHLE KUNSTNERKARTONG FOR TRYKK

#### HVIT

2211591	Trykkpapir 734, 150g, 78x106 cm, 100 ark
2211592	Trykkpapir 738, 230g, 78x106 cm, 100 ark
2211593	Trykkpapir 735, 300g, 78x106 cm, 50 ark
2211596	Trykkpapir 740, 350g, 78x106 cm, 50 ark

#### BRIGHT WHITE

2211595	Trykkpapir 728, 350g, 80x120 cm, 50 ark
2211589	Trykkpapir 794, 350g, 124cmx20m, rull



## Ingres papir og farget papir

### Ingres- og pastellpapir i blokker

#### W&N PASTELLPAPIR I BLOKK

2005390	WN Pastel 160g, A4, 6 jordfarger, 24 ark
2005391	WN Pastel 160g, A3, 6 jordfarger, 24 ark
2005395	WN Pastel 160g, A4, 6 gråtoner, 24 ark

#### HAHNEMÜHLE INGRES PASTEL I BLOKK

2255110	Ingres 100gr, 24x31 cm hvit, 20 ark
2255115	Ingres 100gr, 24x31 cm 9 farger, 20 ark
2255100	Ingres 100gr, 30x40 cm hvit, 20 ark
2255105	Ingres 100gr, 30x40 cm 9 farger, 20 ark

#### HAHNEMÜHLE THE GREY PAD FARGETONET PAPIR I LYS GRÅ

2211720	Grey Pad 120g, A5, 30 ark
2211721	Grey Pad 120g, A4, 30 ark
2211722	Grey Pad 120g, 14x14 cm, 30 ark
2211723	Grey Pad 120g, 20x20 cm, 30 ark

#### HAHNEMÜHLE CAPPUCCINO PAD FARGETONET PAPIR I LYS BEIGE

2211710	Cappuccino 120gr, A5 30 ark
2211711	Cappuccino 120gr, A4 30 ark
2211712	Cappuccino 120gr, 14x14 cm, 30 ark
2211713	Cappuccino 120gr, 20x20 cm, 30 ark



## Ingres- og pastellpapir i ark

### INGRESPAPIR FRA HAHNEMÜHLE

#### FARGET PAPIR FOR PASTELL - 12 FARGER

22550xx Ingrespapir 48x62,5 cm, pk á 25 ark

### LANA COLORS FARGET PAPIR 160GR.

#### FARGET TEKSTURERT PAPIR/KARTONG - 38 FARGER

22500xx Lana A4, 21x29,7 cm, pk á 50 ark

22510xx Lana 50x65 cm, pk á 25 ark



## Farget papir og kartong

### ZIELER PAPIR OG KARTONG I PAKKER

2603031 Zieler Assorted Bright Card, 160g, A4, 50 ark

2603041 Zieler Assorted Bright Paper, 80g, 100 ark

2603030 Zieler Assorted Pastel Card, 160g, A4, 50 ark

2603040 Zieler Assorted Pastel Paper, 80g, 100 ark

2603032 Zieler Ivory Card, 160g, A4, 50 ark

2603042 Zieler Ivory Paper, 80g, A4, 100 ark

2603020 Zieler White Card, 160g, A4, 50 ark

2603021 Zieler White Card, 200g, A4, 40 ark



### SILKEPAPIR 17 GR.

3450100 Silkepapir 50x75 cm, ass. farger, 480 ark

3450115 Silkepapir 50x70 cm, sort, 25 ark

3450120 Silkepapir 50x70 cm, hvit, 25 ark

3450125 Silkepapir 50x70 cm, gull, 25 ark

3450130 Silkepapir 50x70 cm, sølv, 25 ark



### KREATIV KARTONG

#### PK M/100 ARK. FARGET PAPIR I 10 FARGER, 180 GR.

7006100 Format A6

7006200 Format A4

7006300 Format 43x61 cm



## Sort kartong

### PAPER BLOKK 140GR

3195080 L&B Black Paper 140gr, 20 ark, A4

3195081 L&B Black Paper 140gr, 20 ark, A3

### BLACK MIXED MEDIA 200GR

2005375 W&N Black Mixed Media blokk, 25 ark, A4

2005376 W&N Black Mixed Media blokk, 25 ark, A3

### BLACK MIXED MEDIA 300GR

3885141 Derwent Black Mixed Media A4, 12 ark

### SORT KARTONG 270GR - PAKKER

3144954 Sort kartong 270g, A4, pakke á 50 ark

3144953 Sort kartong 270g, A3, pakke á 50 ark

3144952 Sort kartong 270g, A2, pakke á 50 ark



### SCRAPERBOARD ORANGE

#### SKRAPEKARTONG I SORT ELLER HVIT

2081351 Scraperboard 10x15 cm, 10 ark, sort

2081352 Scraperboard 15x23 cm, 10 ark, sort

2081353 Scraperboard 23x30 cm, 10 ark, sort

2081354 Scraperboard 30x50 cm, 10 ark, sort

2081357 Scraperboard 23x60 cm, 10 ark, hvit



## Kartong og foamboard

### Kartong

#### GRÅ BOKPAPP I 70X100 CM RESIRKULERT MATERIALE

2039010	Bokpapp 1,0 mm, 675 gr, 25 pk
2039015	Bokpapp 1,5 mm, 920 gr, 25 pk
2039020	Bokpapp 1,9 mm, 1170 gr, 25 pk
2039025	Bokpapp 2,5 mm, 1540 gr, 25 pk
2039030	Bokpapp 3 mm, 1845 gr, 15 pk

#### LYS BEIGE TREPAPP/FINNBOARD MODELLKARTONG AV TREMASSE SOM ER LETT Å SKJÆRE I

2038110	Trepapp 1,0 mm, 50x75 cm, 25 pk
2038115	Trepapp 1,5 mm, 50x75 cm, 25 pk
2038120	Trepapp 2,0 mm, 50x75 cm, 25 pk
2038125	Trepapp 3,0 mm, 50x75 cm, 25 pk
2038210	Trepapp 1,0 mm, 75x100 cm, 25 pk
2038220	Trepapp 2,0 mm, 75x100 cm, 25 pk
2038225	Trepapp 3,0 mm, 75x100 cm, 15 pk

#### BRUN BØLGE PAPP

2074610	Bølgepapp, 1,1mm, 80x110 cm, 10 pk
2074615	Bølgepapp, 1,5mm, 80x120 cm, 10 pk
2074630	Bølgepapp, 3,0mm, 70x100 cm, 10 pk

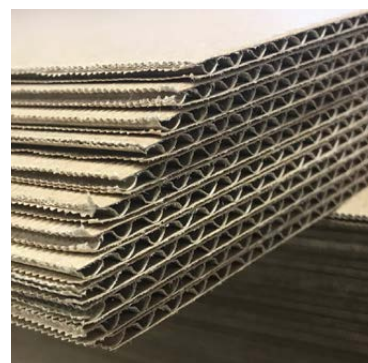
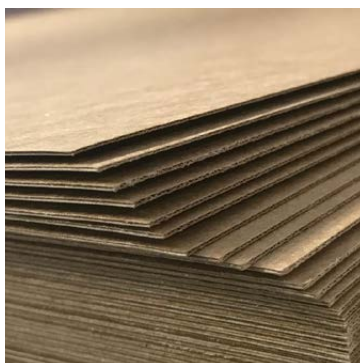
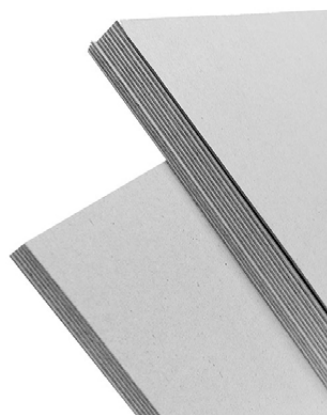

#### HVIT MONTASJEKARTONG ENSIDIG HVIT

2039060	Ensidig hvit kartong 0,5mm, 340g, 72x102cm
---------	--

#### TO-SIDIG HVIT KARTONG

2038011	White Line/Silkboard, 1mm 50x70cm
2038010	White Line/Silkboard, 1mm 70x100cm
2038021	White Line/Silkboard, 2mm 50x70cm
2038020	White Line/Silkboard, 2mm 70x100cm



#### ZIELER HVIT OG SORT KARTONG

2603051	Zieler White Mount Board, 1,4mm, A3, 4 stk.
2603050	Zieler White Mount Board, 1,4mm, A4, 4 stk.
2603056	Zieler Black Mount Board, 1,4mm, A3, 4 stk.
2603055	Zieler Black Mount Board, 1,4mm, A4, 4 stk.

## Foamboard

### HVIT FOAMBOARD

#### SUPERLETT MONASJE-, MODELL OG DEKORASJONSKARTONG

2074030	Centafoam hvit, 3 mm, 50x70 cm – eske á 25
2074035	Centafoam hvit, 3 mm, 70x100 cm – eske á 25
2074045	Centafoam hvit, 5 mm, A3 – eske á 10
2074050	Centafoam hvit, 5 mm, 50x70 cm – eske á 25
2074055	Centafoam hvit, 5 mm, 70x100 cm – eske á 25
2074060	Centafoam hvit, 5 mm, 100x140 cm – eske á 25
2074105	Centafoam hvit, 10 mm, 70x100 cm – eske á 10

### SORT FOAMBOARD

#### SUPERLETT MONASJE-, MODELL OG DEKORASJONSKARTONG

2074145	Centafoam sort, 5 mm, A3 – eske á 10
2074150	Centafoam sort, 5 mm, 50x70 cm – eske á 25
2074155	Centafoam sort, 5 mm, 70x100 cm – eske á 25

### NATUR FOAMBOARD

#### SUPERLETT MODELLKARTONG UTEN PAPIROVERFLATE

2074325	Foamboard Natural, hvit, ca. 2 mm, ca.70x100 cm
2074335	Foamboard Natural, hvit, ca. 3 mm, ca.70x100 cm
2074355	Foamboard Natural, hvit, ca. 5 mm, ca.70x100 cm

### HVIT SELVKLEBENDE FOAMBOARD

#### ALUMINIUMSFORSTERKET OG STABIL MONTASJEKARTONG MED LIM

GRA8001	Expofoam hvit, 5 mm, 70x100 cm, 1-sidig lim
GRA8010	Expofoam hvit, 5 mm, 100x140 cm, 1-sidig lim
GRA4095	Expofoam hvit, 5 mm, 140x300 cm, 1-sidig lim

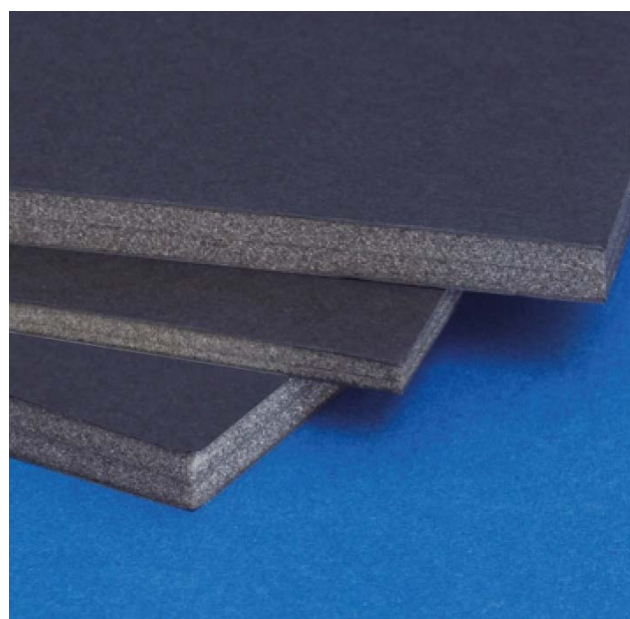
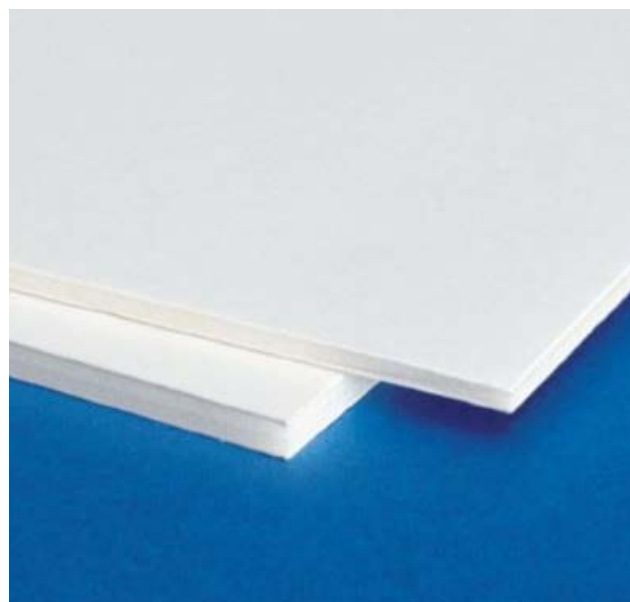
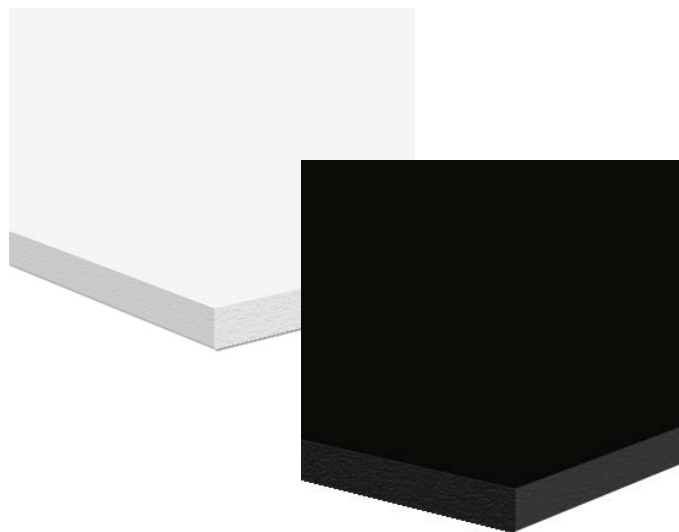





**Overflaten på papiret varierer ut fra hvilken overflatestruktur man ønsker**

**CP – Cold Pressed, Not, Mat eller Medium struktur**  
 Dette er det mest brukte allround-papiret med en middels grov struktur.

**HP – Hot Pressed, Satine eller Glatt**  
 Varmpresset papir har en glatt overflate som egner seg godt til portretter og glatte strøk. Illustratører og miniatyrmalere foretrekker ofte dette papiret som passer spesielt godt for fine detaljer.

**Rough eller Ru struktur**  
 Dette har en mer variert struktur, som passer for de som vil uttrykke seg på en friere, løsere måte.

## Akvarellpapir

Akvarellpapir i 100% bomull, i blokker

<b>W&amp;N PREMIUM AKVARELLPAPIR 300 GR.</b> 100% BOMULL - HELLIMT - 20 ARK PR. BLOKK	
2211240	Premium CP (medium), 18x26 cm
2211241	Premium CP (medium), 23x31 cm
2211242	Premium CP (medium), 26x36 cm
2211243	Premium CP (medium), 31x41 cm
2211250	Premium Rough (ru), 18x26 cm
2211251	Premium Rough (ru), 23x31 cm
2211252	Premium Rough (ru), 26x36 cm
2211253	Premium Rough (ru), 31x41 cm
2211260	Premium HP (fin), 18x26 cm
2211261	Premium HP (fin), 23x31 cm
2211262	Premium HP (fin), 26x36 cm
2211263	Premium HP (fin), 31x41 cm



<b>HAHNEMÜHLE THE COLLECTION 300 GR</b> 100% BOMULL - HELLIMT - 10 ARK PR. BLOKK	
2211160	The Collection CP (medium), 24x32 cm
2211161	The Collection CP (medium), 30x40 cm
2211162	The Collection CP (medium), 36x48 cm
2211163	The Collection Rough (ru), 24x32 cm
2211164	The Collection Rough (ru), 30x40 cm
2211165	The Collection Rough (ru), 36x48 cm
2211166	The Collection HP (fin), 24x32 cm
2211167	The Collection HP (fin), 30x40 cm
2211168	The Collection HP (fin), 36x48 cm

<b>HAHNEMÜHLE THE COLLECTION 640 GR</b> 100% BOMULL - HELLIMT - 10 ARK PR. BLOKK	
2211170	The Collection CP (medium), 24x32 cm
2211171	The Collection CP (medium), 30x40 cm
2211172	The Collection CP (medium), 36x48 cm
2211173	The Collection Rough (ru), 24x32 cm
2211174	The Collection Rough (ru), 30x40 cm
2211175	The Collection Rough (ru), 36x48 cm



**DERWENT INKTENSE AKVARELL 300 GR.  
100% BOMULL - 20 ARK PR. BLOKK**

- 3885110 Inktense, Cold Pressed 300gr, 178x254 mm
- 3885115 Inktense, Cold Pressed 300gr, 229x305 mm
- 3885120 Inktense, Cold Pressed 300gr, 305x406mm



**LANAQUARELLE AKVARELLBLOKK 300 GR.  
100% BOMULL - HELLIMT - 20 ARK PR. BLOKK**

- 2211010 Matt (medium struktur), 18x26 cm
- 2211011 Matt (medium struktur), 23x31 cm
- 2211012 Matt (medium struktur), 26x36 cm
- 2211014 Matt (medium struktur), 36x51 cm
- 2211020 Rough (ru struktur), 18x26 cm
- 2211021 Rough (ru struktur), 23x31 cm
- 2211022 Rough (ru struktur), 26x36 cm
- 2211024 Rough (ru struktur), 36x51 cm
- 2211031 Hot Pressed (glatt struktur), 23x31 cm
- 2211032 Hot Pressed (glatt struktur), 26x36 cm



**Akvarellpapir i blokker**

**FIGURA AQUA AKVARELLBLOKK 300 GR.  
LIMT EN SIDE - MEDIUM OVERFLATE**

- 3140234 Figura AQUA A4, 12 ark
- 3140233 Figura AQUA A3, 12 ark
- 3140232 Figura AQUA 25x25 cm, 12 ark
- 3140244 Figura AQUA A4 Jumbo, 50 ark
- 3140243 Figura AQUA A3 Jumbo, 50 ark
- 3140242 Figura AQUA 25x25 cm Jumbo, 12 ark



**BRITANNIA AKVARELLBLOKK 300 GR.  
HELLIMT - 12 ARK PR. BLOKK**

- 2211130 Matt (medium), blokk, 17x24 cm
- 2211131 Matt (medium), blokk, 24x32 cm
- 2211132 Matt (medium), blokk, 30x40 cm
- 2211133 Matt (medium), blokk, 36x48 cm
- 2211135 Matt (medium), panorama, 20x50 cm
- 2211140 Rough (ru), blokk, 17x24 cm
- 2211141 Rough (ru), blokk, 24x32 cm
- 2211142 Rough (ru), blokk, 30x40 cm
- 2211143 Rough (ru), blokk, 36x48 cm
- 2211151 Hot Pressed (glatt), blokk, 24x32 cm
- 2211152 Hot Pressed (glatt), blokk, 30x40 cm



**AKVARELLPAPIR I POSTKORTFORMAT  
30 ARK I METALLESKE**

- 2211100 Watercolour postcards A6, 230gr



## Akvarellpapir diverse

### DERWENT AKVARELLBLOKKER 300 GR. GLATT OVERFLATE FOR VANNLØSELIGE FARGEGLYANTER

3885105	Derwent WC pad, glatt, 12 ark, A5
3885104	Derwent WC pad, glatt, 12 ark, A4
3885103	Derwent WC pad, glatt, 12 ark, A3
3885102	Derwent WC pad, glatt, 12 ark, A2



### HAHNEMÜHLE AGAVE AKVARELL 290 GR. 70% AGAVE/SISAL 30% BOMULL - 12 ARK PR. BLOKK

2211600	Agave Cold Pressed blokk, 8x10,5 cm
2211605	Agave Cold Pressed blokk, 24x32 cm
2211610	Agave Cold Pressed blokk, 30x40 cm
2211615	Agave Cold Pressed blokk, 36x48 cm



## Farget akvarellpapir

### HAHNEMÜHLE GREY TONED PAD 200 GR AKVARELLPAPIR I GRÅTONE - 20 ARK PR. BLOKK

2211040	Grey Toned WC pad, 200g, A5
2211045	Grey Toned WC pad, 200g, A4
2211050	Grey Toned WC pad, 200g, 20x20 cm

### HAHNEMÜHLE BEIGE TONED PAD 200 GR AKVARELLPAPIR I BEIGETONE - 20 ARK PR. BLOKK

2211040	Beige Toned WC pad, 200g, A5
2211045	Beige Toned WC pad, 200g, A4
2211050	Beige Toned WC pad, 200g, 20x20 cm



## Akvarellpapir på rull

### AKVARELLPAPIR PÅ RULL FRA HAHNEMÜHLE OG WINSOR & NEWTON

2211145	Britannia 300g, CP (medium) struktur, 1,25 x 10m.
2211144	Britannia 300g, Rough (ru) struktur, 1,25 x 10m.
2211146	Britannia 300g, HP (fin) struktur, 1,25 x 10m.
2211342	WN Premium CP (medium) 100% bomull, 300g, 1,4 x 10m.



## Akvarellpapir - ark og ruller

**W&N PREMIUM AKVARELLPAPIR****100% BOMULL - PAKKER MED LØSE ARK - 10 ARK PR. PAKKE**

2211340	Premium CP (medium), 300g, 56x76 cm
2211341	Premium CP (medium), 640g, 56x76 cm
2211350	Premium Rough (ru), 300g, 56x76 cm
2211321	Premium Rough (ru), 640g, 56x76 cm
2211360	Premium HP (fin), 300g, 56x76 cm
2211331	Premium HP (fin), 640g, 56x76 cm

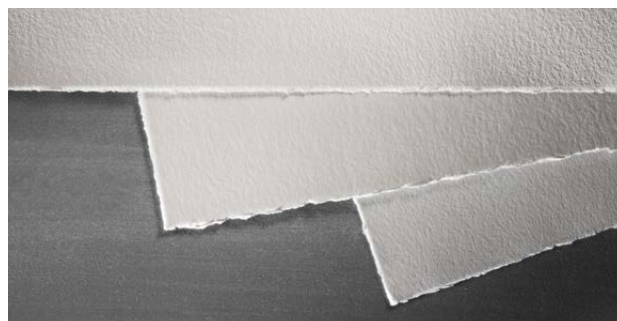
**HAHNEMÜHLE THE COLLECTION 300 GR****100% BOMULL - PAKKER MED LØSE ARK**

2211180	The Collection CP (medium), 300g, 56x76 cm, 10 ark
2211181	The Collection CP (medium), 300g, 106x78 cm, 5 ark
2211182	The Collection CP (medium), 640g, 56x76 cm, 5 ark
2211183	The Collection Rough (ru), 300g, 56x76 cm, 10 ark
2211184	The Collection Rough (ru), 300g, 106x78 cm, 5 ark
2211185	The Collection Rough (ru), 640g, 56x76 cm, 5 ark
2211186	The Collection HP (fin), 300g, 56x76 cm, 10 ark
2211187	The Collection HP (fin), 300g, 106x78 cm, 5 ark
2211188	The Collection HP (fin), 640g, 56x76 cm, 5 ark

**LANAQUARELLE 300 GR****100% BOMULL - PAKKER MED LØSE ARK**

2211510	Lanaquarelle 100% bomull, 300g, not (med), 5 ark, 560x760 mm.
2211511	Lanaquarelle 100% bomull, 300g, rough (ru), 5 ark, 560x760 mm.
2211512	Lanaquarelle 100% bomull, 300g, HP (fin), 5 ark, 560x760 mm.

**BRITANNIA AKVARELLPAPIR 300 GR.****10 ARK PR. PAKKE**

2211500	Britannia 56X76 cm, CP (medium)
2211501	Britannia 70x100 cm, CP (medium)
2211505	Britannia 56X76 cm, rough (ru)
2211506	Britannia 70x100cm, rough (ru)

**DIVERSE AKVARELLPAPIR****PAKKER MED AKVARELLPAPIR**

3140575	Figura AQUA, 300 gr, medium struktur, 500x700 mm, pk á 25 ark
2211515	Akademie Burgund 250g, CP, pk á 10 ark, 560x760 mm.
2211912	HM Bamboo Mixed Media, 265g, CP, 10 ark, 560x760 mm.
2211620	HM Agave, 290g, CP, 10 ark, 560x760 mm.





## ■ Lerret og maleplater

Lerret er det tradisjonelle underlaget for kunstmaling. Alle våre lerret er grunnet 2-3 ganger fra fabrikken, og er klare til bruk. Maler du med olje anbefaler vi likevel et eller to strøk med et grunningsmiddel som gesso. Dagens trender viser også at lerret ikke bare brukes til det vi kan kalle tradisjonelle bilder, men det brukes i like stor grad til rene dekorasjonsbilder og hobbyarbeider. Hvorfor ikke - gjør som du vil - skap det du vil!

### Maleplater

#### FIGURA MALEPLATER FOR OLJE OG AKRYLMALING

3146201	Format 18 x 24 cm
3146203	Format 24 x 30 cm
3146206	Format 30 x 40 cm
3146208	Format 40 x 50 cm
3146212	Format 50 x 60 cm

#### FIGURA MDF PLATER 6 MM.

3146201	Format 18 x 24 cm
3146203	Format 24 x 30 cm
3146206	Format 30 x 40 cm
3146208	Format 40 x 50 cm
3146212	Format 50 x 60 cm

#### FIGURA ART PANEL

3147800	Format 20x20 cm
3147805	Format 20x30 cm
3147810	Format 30x30 cm
3147815	Format 30x40 cm
3147820	Format 40x40 cm
3147825	Format 40x50 cm
3147825	Format 50x60 cm



#### TIPS:

MDF og Figura Art Panel kan forsegles med Golden Fluid Matte Medium på begge sider og alle kanter, for best resultat når du vil male på disse.

**Canva bomullslerret - standard**

3147601	Format 18x24 cm, list 20x35 mm
3147602	Format 20x30 cm, "
3147603	Format 24x30 cm, "
3147604	Format 30x40 cm, "
3147605	Format 40x50 cm, "
3147606	Format 40x60 cm, "
3147607	Format 50x60 cm, "
3147610	Format 50x70 cm, list 20x45 mm
3147611	Format 60x80 cm, "
3147612	Format 60x90 cm, "
3147613	Format 70x90 cm, "
3147615	Format 70x100 cm, list 28x42 mm
3147616	Format 80x100 cm, "
3147625	Format 80x120 cm, "
3147626	Format 90x120 cm, "
3147617	Format 100x120 cm, "
3147620	Format 100x150 cm, "
3147618	Format 120x150 cm, "
3147622	Format 100x180 cm, "
3147641	Format 30x30 cm, list 20x35 mm
3147642	Format 40x40 cm, "
3147643	Format 50x50 cm, "
3147644	Format 60x60 cm, list 20x45 mm
3147645	Format 80x80 cm, "
3147646	Format 100x100 cm, list 28x42 mm
3147621	Format 120x120 cm, "
3147661	Format 20x50 cm, list 19x33 mm
3147668	Format 20x60 cm, "
3147662	Format 30x60 cm, "
3147663	Format 30x80 cm, list 22x37 mm
3147664	Format 30x100 cm, list 28x42 mm
3147665	Format 40x100 cm, "
3147666	Format 40x120 cm, "
3147667	Format 50x100 cm, "

Canva™ er vår desidert mest solgte lerretsserie. Den kommer med både "standard" og "3D/Deep Edge" blindramme. Canva™ produseres i Europa og kommer med en kraftig bomullsduk som er ferdig grunnet for akryl- og oljemaling. *For oljemaling anbefaler vi likevel et lag eller to med Gesso for å lage en tett sperre for oljemalingen, som ellers kan angripe bomullsfibrene.*



**Canva bomullslerret - 3D**

3147233	Format 30x30 cm
3147234	Format 40x40 cm
3147235	Format 50x50 cm
3147236	Format 60x60 cm
3147237	Format 70x70 cm
3147238	Format 80x80 cm
3147239	Format 90x90 cm
3147240	Format 100x100 cm
3147211	Format 40x50 cm
3147214	Format 50x70 cm
3147215	Format 60x80 cm
3147217	Format 70x100 cm
3147218	Format 80x120 cm
3147223	Format 90x120 cm
3147219	Format 100x120 cm
3147221	Format 100x150 cm
3147220	Format 120x150 cm
3147222	Format 120x160 cm
3147262	Format 30x60 cm
3147263	Format 30x80 cm
3147264	Format 40x80 cm
3147265	Format 40x100 cm
3147266	Format 50x100 cm
3147267	Format 60x120 cm
3147268	Format 70x140 cm
3147269	Format 80x160 cm



## Canva linlerret - standard

3147854	Format 30x40 cm
3147855	Format 40x50 cm
3147853	Format 40x60 cm
3147856	Format 50x60 cm
3147857	Format 50x70 cm
3147858	Format 60x80 cm
3147859	Format 60x90 cm
3147860	Format 70x100 cm
3147861	Format 80x100 cm
3147862	Format 90x120 cm
3147863	Format 100x120 cm
3147865	Format 100x150 cm
3147866	Format 120x160 cm
3147867	Format 120x200 cm
3147844	Format 40x40 cm
3147845	Format 50x50 cm
3147846	Format 60x60 cm
3147848	Format 80x80 cm
3147875	Format 100x100 cm
3147851	Format 20x60 cm
3147852	Format 30x60 cm

Canva™ linlerret er grunnet med 3 lag Gesso og er ferdig til bruk for olje- og akrylmaling. Linlerret er dyrere enn bomullslerret, og har bedre motstandsdyktighet overfor oljemaling enn bomullslerret.



## Canva linlerret - 3D

3147903	Format 30x30 cm
3147904	Format 40x40 cm
3147906	Format 60x60 cm
3147910	Format 100x100 cm
3147912	Format 120x120 cm
3147926	Format 50x70 cm
3147934	Format 80x100 cm
3147935	Format 80x120 cm
3147940	Format 100x120 cm
3147945	Format 120x140 cm



## Conda 3D-lerret

3147299	Format 15x15x4 cm
3147300	Format 20x20x4 cm
3147301	Format 25x25x4 cm
3147302	Format 30x30x4 cm
3147304	Format 40x40x4 cm
3147307	Format 50x50x4 cm
3147306	Format 60x60x4 cm
3147326	Format 70x70x4 cm
3147314	Format 80x80x4 cm
3147316	Format 100x100x4 cm
3147303	Format 30x40x4 cm
3147311	Format 36x46x4 cm
3147312	Format 40x50x4 cm
3147325	Format 50x60x4 cm
3147315	Format 50x70x4 cm
3147308	Format 60x80x4 cm
3147327	Format 70x100x4 cm
3147320	Format 80x100x4 cm
3147328	Format 80x120x4 cm
3147317	Format 90x120x4 cm
3147321	Format 100x150x4 cm
3147318	Format 20x60x4 cm
3147319	Format 30x80x4 cm
3147313	Format 40x100x4 cm

Vår rimeligste lerretsserie med "3D/Deep Edge" blindramme.



**TIPS:** Vi anbefaler at lerret av større formater forankres i alle 4 hjørner ved oppheng på vegg, for å motvirke vridninger i treverket.

## Studentlerret

3147701	Format 12x18 cm
3147702	Format 18x24 cm
3147703	Format 24x30 cm
3147704	Format 30x40 cm
3147705	Format 40x50 cm
3147706	Format 50x60 cm



## Tilbehør lerret

### BESLAG FOR BILDEOPPHENG 4 STK. BESLAG OG 16 SKRUER MEDFØLGER

3147995 Beslag for bildeoppheng 4 stk

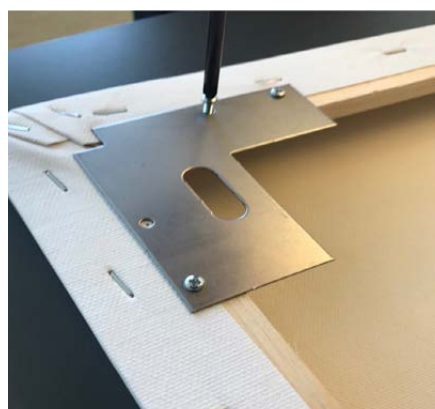





## Staffelier

Vår egen staffeliserie FIGURA™ består av 9 staffelier i god gjennomprøvd kvalitet. FIGURA™ staffelier leveres i oljet bøk eller lakkert alm. Trevirket kommer ikke fra truet regnskog. Trevirket lever og det er derfor et par viktige ting du bør merke deg. Med vårt norske klima påvirkes treet med fuktighetsvariasjoner. Hvis staffeliet står i samme stilling over lengre tid, husk å stramme skruene av og til. Staffelier i oljet bøk kan gjerne påføres vanlig møbelolje når det er nytt, så holder det seg pent lengre, og det er lettere å gjøre rent.



### BORDSTAFFELIER

3595928	Display bordstaffeli nr. 003, 3-ben, høyde 28 cm
3595924	Display bordstaffeli H-fot, max. bildehøyde 30 cm
3595919	Malekassestaffeli, 27x38 cm, max bildehøyde 60 cm
3595920	FIGURA Bordstaffeli nr. 109, H-fot, maks. bildeh 53 cm, lakkert alm
3595925	FIGURA Bordstaffeli nr. 109A, H-fot, maks. bildeh 53 cm antique beiset furu



### FELTSTAFFELIER

3595914	Feltstaffeli aluminium, rød, bildeh. 78 cm, leveres med skulderveske
3595913	Feltstaffeli aluminium, sort, leveres med skulderveske
3595921	FIGURA Feltstaffeli nr. 151, maks. bildehøyde 106 cm, oljet bøk
3595912	FIGURA Felt XL nr. 101, kraftig feltstaffeli maks. bildehøyde 89 cm

## DISPLAYSTAFFELIER, PASSER BEST FOR Å VISE BILDER

- 3595911 FIGURA Displaystaffeli nr. 176, 3-ben, lakkert alm, umontert
- 3595929 Displaystaffeli 4-pack, furu, ubehandlet - kan males
- 3595929 Displaystaffeli i furu 4-pack. H:155 cm. B:58cm. Vekt 2,2 kg.



## TEGNINGSVUGGE TIL OPPBEVARING AV TRYKK

- 3595970 Plakatvugge med hjul i bøk.
- Lengde 87 cm, h: 100 cm, b: 58 cm. 11,5 kg



## GULVSTAFFELIER, SOLIDE STUDIOSTAFFELIER

- 3595922 FIGURA Studiostaffeli nr. 111, 3-ben, maks. bildeh. 127 cm, bøk, um
- 3595923 FIGURA Studiostaffeli nr. 150, H-fot, br. 46 cm, bildeh. 140 cm, bøk
- 3595934 Studiostaffeli nr. 137, H-fot, br. 58 cm, bildeh. 125 cm, bøk
- 3595926 FIGURA Studiostaffeli nr. 120, H-fot m.hjul, bildeh. 227 cm, kan legges horisontalt, bøk





## Tegnebord og tegnebrett

Tegneplater og utstyr fra Aristo, Staedtler og Figura. Her finner du både enkle tegnebrett i trefiner og mer avanserte tegnebord for bygg- og anleggsteknikk.

### TEGNEBORD

4235725 Fusion Craft Station tegnebord med krakk

4235726 Triflex Drawing tegnebord m/glassplate

*Tegnebord leveres umontert.*

Praktiske  
tegnebord med  
justerbar høyde  
og vinkel.



### FIGURA TEGNEBRETT I FINER

3595940 Tegnebrett 32,5x44cm (A3)

3595941 Tegnebrett finér 49x75cm



### STAEDTLER TEGNEPLATE OG TILBEHØR

4225300 Tegneplate College A3 med verikal linjal

4225310 Tegnehode til tegneplate A3, stillbare vinkler

4225301 Blå skulderveske for tegneplate i A3

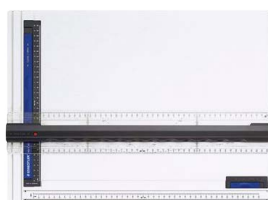

**ARISTO TEGNEPLATER OG TILBEHØR**

4225340	Tegneplate GEOCollege A3, med linjal
4225330	Tegneplate GEOBoard professional A3, med linjal, låses begge sider
4225345	Tegneplate GEOBoard professional A3, med linjal og veske
4225335	Sort skulderveske for GEOBoard A3
4225390	Tegnehode 7094 for GEOBoard Professional
4225350	Kraftig tegneplate A2 med maskin, T2, 60x70 cm
4225360	Kraftig tegneplate A1 med maskin, TK1, 70x100 cm



GeoBoard

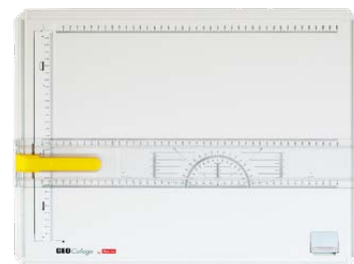

GeoCollege



**Skjæremaskiner**

Papirkuttere i bordmodeller og kartongkuttere med gulvstativ fra IDEAL. Fra 46-110cm kuttelengde. De solide skjæremaskinene har formatstiller og ergonomisk håndtak. Egner seg for blant annet papir, kartong og tekstil.

**IDEAL SKJÆREMASKINER**

4530043	IDEAL 1046, 46 cm papirkutter m/formatstiller for 40 ark 70g
4530058	IDEAL 1058, 58 cm papirkutter m/formatstiller for 40 ark 70g
4530071	IDEAL 1071, 71 cm papirkutter m/formatstiller for 40 ark 70g
4530080	IDEAL 1080, 80 cm kartongkutter for max 4 mm m/gulvstativ
4530110	IDEAL 1110, 110 cm kartongkutter for max 4 mm m/gulvstativ





## Oppbevaring, vesker og mapper

Tar du skikkelig vare på bildene dine, og presenterer du dem på en god måte? Vi har oppbevaring, vesker og mapper til kunsten din. Her finner du en rekke vesker og mapper som både hjelper deg til å ta vare på, presentere og frakte arbeidene dine.

### Presentasjonsmapper og oppbevaring



ARTSAFE

#### MAPAC ARTSAFE PRESENTASJONSMAPPE MED 20 LOMMER

- 2574008 Artsafe A5, 20 lommer
- 2574007 Artsafe A4, 20 lommer
- 2574006 Artsafe A3, 20 lommer

#### MAPAC PROFESSIONAL PRESENTASJONSMAPPE MED 20 LOMMER

- 2574204 Professional A4, sort imitert skinn
- 2574203 Professional A3, sort imitert skinn
- 2574202 Professional A2, sort imitert skinn



PRO-FESSIONAL



STUDENT



RETRO

#### OPPBEVARINGSMAPPE MED KLAFFER OG KNYTING

- 2557411 Tegne- og tegneveske Student A3, 32x45 cm, grå
- 2573304 Retro sort oppbevaringsmappe med knytning A4
- 2573303 Retro sort oppbevaringsmappe med knytning A3
- 2573302 Retro sort oppbevaringsmappe med knytning A2
- 2573305 Retro sort oppbevaringsmappe med knytning 52x74cm
- 2573301 Retro sort oppbevaringsmappe med knytning A1



Tegnevesker uten ringmekanisme

**CRETACOLOR ART BAG FOR TEGNEUTSTYR**

3890605 Art Bag, med skulderrem og lommer, grå

**MAPAC DESIGNER MAXI I KRAFTIG VANNAVISENDE NYLON, SKULDERREIM OG BUNN PÅ 7 CM**

- 2574005 Designer Maxi A3, sort
- 2574002 Designer Maxi A2, sort
- 2574001 Designer Maxi A1, sort
- 2574000 Designer Maxi A0, sort

**MAPAC ACADEMY TEGNEVESKE I STIV PLAST**

- 2574033 Academy A3, sort
- 2574032 Academy A2, sort
- 2574034 Academy 51x73 cm, sort
- 2574031 Academy A1, sort

**MAPAC QUARTZ TEGNEVESKE I POLSTRET STOFF**

- 2574103 Quartz Case A3, sort
- 2574102 Quartz Case A2, sort
- 2574104 Quartz Case 52x73 cm, sort
- 2574101 Quartz Case A1, sort
- 2574105 Quartz Case 73x103 cm, sort

ARTBAG



DESIGNER MAXI



QUARTZ



ACADEMY



ARTMATE



PROJECT BAG



Transport og oppbevaring

**MAPAC ARTMATE, ENKEL TRANSPORTMAPPE**

- 2574236 Artmate A1, sort
- 2574235 Artmate A0, sort

**MAPAC PROJECT BAG, KLAR TRANSPORTMATTE**

- 2574214 Project Bag A4
- 2574213 Project Bag A3
- 2574212 Project Bag A2
- 2574211 Project Bag A1

**TEGNINGSRØR FOR TEGNINGER OG PLAKATER**

- 4025900 Tegningsrør, ø 8,5 cm sort, teleskop lengde 60-100 cm med bærerem
- 2025902 Tegningsrør, ø 14 cm, sort, teleskop lengde 75-130 cm med håndtak og rem



## Presentasjonsvesker med ringmekanisme

**MAPAC ACADEMY ENKEL SORT PORTFOLIEVESKE**

- 2574073 Academy Portfolio A3, sort m/ringmekanisme  
 2574072 Academy Portfolio A2, sort m/ringmekanisme



ACADEMY

**MAPAC QUARTZ PORTFOLIO I POLSTRET STOFF**

- 2574114 Quartz Portfolio A4, sort  
 2574113 Quartz Portfolio A3, sort  
 2574112 Quartz Portfolio A2, sort  
 2574115 Quartz Portfolio 52x73 cm, sort  
 2574111 Quartz Portfolio A1, sort  
 2574116 Quartz Portfolio 73x103 cm, sort



QUARTZ

**MAPAC PREMIER KLASSISK SORT PORTFOLIOVESKE**

- 2580104 Premier Presenter sort m/skulderreim, A4  
 2580103 Premier Presenter sort m/skulderreim, A3  
 2580102 Premier Presenter sort m/skulderreim, A2  
 2580101 Premier Presenter sort m/skulderreim, A1

**MAPAC PREMIER MAXI SORT PORTFOLIOVESKE**

- 2574224 Premier MAXI sort m/skulderreim, A4  
 2574223 Premier MAXI sort m/skulderreim, A3  
 2574222 Premier MAXI sort m/skulderreim, A2



PREMIER

PREMIER  
MAXI

## Lommer for presentasjonsvesker

**MAPAC JETSLEEVE, PRISGUNSTIG LOMMER I 5-PK**

- 2573064 Lommer til portfoliomappe, A4, liggende, 5 stk  
 2573063 Lommer til portfoliomappe, A3, liggende, 5 stk  
 2573062 Lommer til portfoliomappe, A2, liggende, 5 stk  
 2573061 Lommer til portfoliomappe, A1, liggende, 5 stk  
 2573065 Lommer til portfoliomappe, 51x73, liggende, 5 stk

**MAPAC PROFESSIONAL LOMMER, KRAFTIG TYPE**

- 2573044 Lommer til portfoliomappe, A4 liggende  
 2573043 Lommer til portfoliomappe, A3 liggende  
 2573042 Lommer til portfoliomappe, A2 liggende  
 2573041 Lommer til portfoliomappe, A1 liggende  
 2573046 Lommer til portfoliomappe, 51x73 cm liggende  
 2573047 Lommer til portfoliomappe, 73x103 cm liggende

JET SLEEVE  
5 pk.



## Arbeidsbelysning

Lys opp skrivebord, arbeidsstasjon, tegnebord eller maleri med arbeidslamper med dagslyspærer fra Daylight Company. Arbeidslampene gir god dagslysbelysning som reduserer gjenskinn, og gjør at du ser kontraster, farger og detaljer bedre.

### ARBEIDSBELYSNING FRA DAYLIGHT COMPANY

4230721	TwoSun Light Therapy, kombinert terapi og bordlampe
4230722	TriSun Light Therapy, komb. terapi og bordlampe. 6000/4000/2700K
4230720	Techne Artist & Drafting Lamp, 12.5W, 3000Lux/6000K for bordstaffeli
4230740	Lumi Task Lamp. Justerbar med arm
4230716	Artist Studio Lamp 32W + stand (lampe + gulvstativ)
4230719	Electra gulvlampe sort LED. 2700-6000K. Dimbar







## Lyskasser

For avtegning av bilder, illustrasjoner og typografi er en god lyskasse uunnværlig. LED-teknologi og stilrent, moderne design har nå inntatt de nyeste lyskassene. Vi har profesjonelle lyskasser, lysbord og enklere lyskasser for avtegning i størrelsene A4 til A2. Uansett om du er fotograf, illustratør, tegner, kunstner eller scrapbooker, vi har en lyskasse som passer deg.

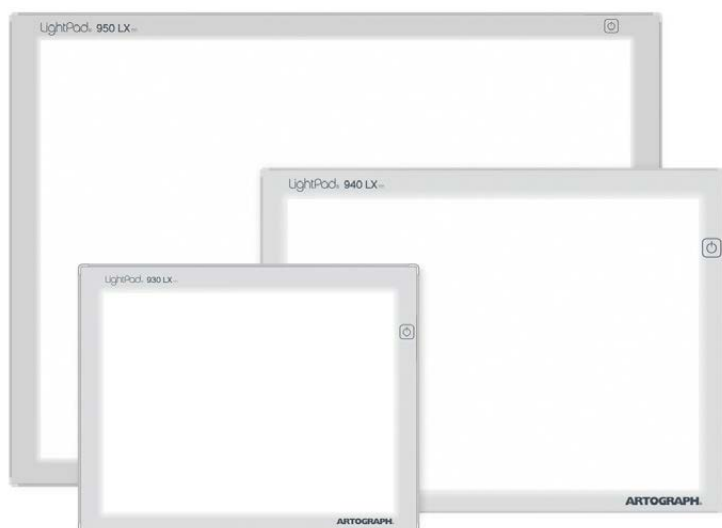

### LIGHT PAD PROFF LYSKASSE FRA ARTOGRAPH

- |         |   |
|---------|---|
| 4235695 | Light Pad LX 930, lysflate 23x30 cm (A4)  |
| 4235680 | Light Pad LX 940, lysflate 30x43 cm (A3)  |
| 4235685 | Light Pad LX 950, lysflate 43x461 cm (A2) |

### ARTOGRAPH FUTURA LYSBORD

4235720 Lysbord Futura, 110 x 61 x 80 cm, kan justeres i vinkel

Leveres umontert.



**ARTOGRAPH LIGHTTRACER HOBBY LYSKASSE**

- 4235724 LightTracer LED A4 (30x45 cm)

---

- 4235723 LightTracer LED A3 (25,4x30,5 cm)

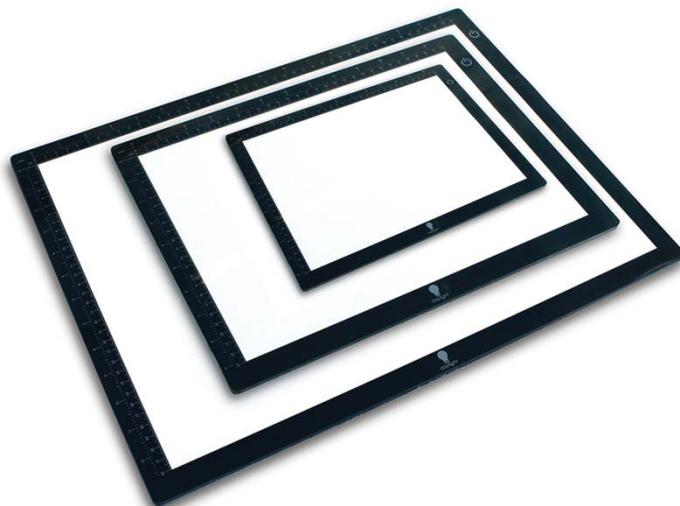

**WAFER LED, TYNN LYSKASSE FRA DAYLIGHT CO.**

- 4235740 Daylight Wafer 1 LED, 22x32 cm (A4)

---

- 4235745 Daylight Wafer 2 LED, 32x44 cm (A3)

---

- 4235750 Daylight Wafer 3 LED, 44x60 cm (A2)

---

- 4235749 Adapter for Wafer lyskasse 1, 2 og 3

**Projektor**

Analoge og digitale projektorer til forstørring og forminskning av bilder, tegninger og lignende fra Artograph. Projektorene egner seg spesielt godt til lerret i store formater, veggmalier og store hobbyprosjekter.



*Artograph Flare  
420 LED Lumen  
Oppløsning: 1910x1080*



*Artograph Inspire  
650 LED Lumen  
Oppløsning: 1910x1080*

**ANALOG PROJEKTORER FRA ARTOGRAPH**

- 4235700 LED Tracer, bordmodell, 2-14x forstørring, ny modell 8 ganger mer lys. 5000 LUX

---

- 4235711 EZ Tracer, enkel bordmodell, 2-10x forstørring

**ARTOGRAPH FLARE 450 DIGITAL KUNSTPROJEKTOR**

- 4235717 Artograph Flare 450, god studio projektor

---

- 4235715 Artograph Inspire 1200, profesjonell projektor

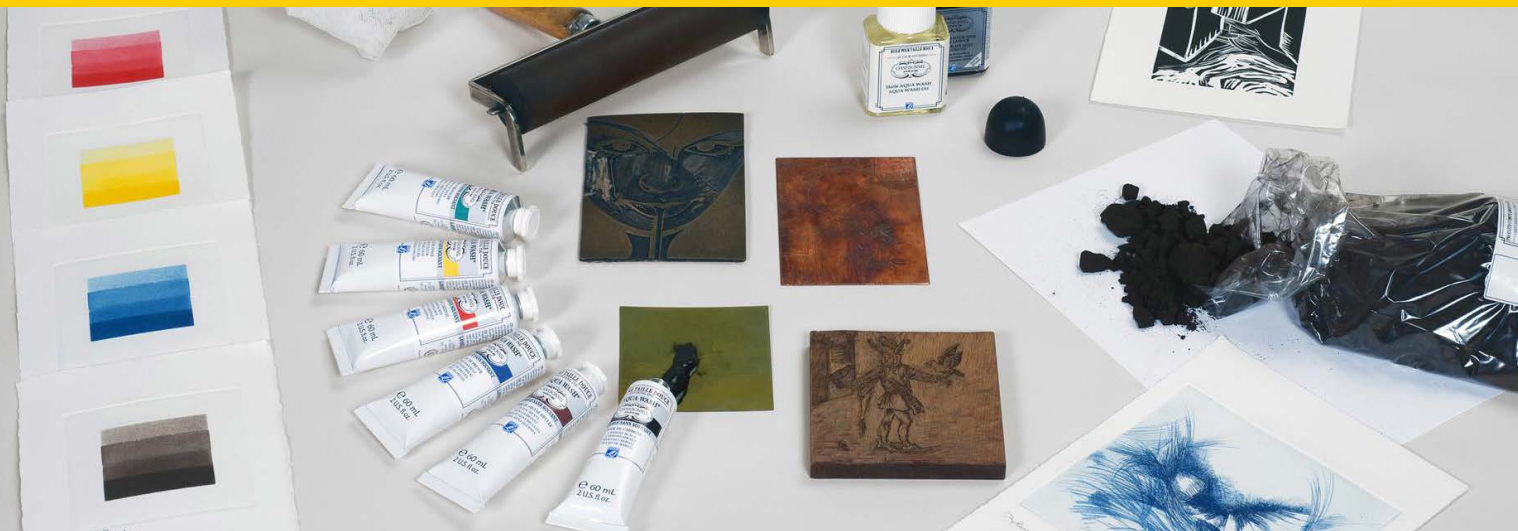

## Charbonnel dypptrykksfarge og medier

Charbonnel Etching Ink er en tradisjonell dypptrykksfarge som er blitt produsert i Frankrike siden 1862 og har siden vært det ledende varemerke innen profesjonell kobbertrykksfarge, etsemedier og gullgrunning.

Charbonnel Etching Ink finnes i 58 farger og er tilgjengelig i 60 ml tuber og 200 ml bokser.

Utvalgte farger er også tilgjengelig i 400 ml og 800 ml.

### CHARBONNEL ETCHING INK

8120xxx 60 ml tube. Serie 1-6. 58 farger.

8121xxx 200 ml boks. Serie 1-6. 58 farger.

8123xxx 800 ml boks. Finnes i 5 sorte farger.

### CHARBONNEL OLJER

8129105 Light Oil 500 ml

8129110 Fatty Oil 500 ml









Oljene kan blandes med Charbonnel-blekk for å skape den viskositeten, gjennomsiktigheten og glansen du ønsker. **Klar olje** vil tynnes ut og **fet olje** vil hjelpe når du lager nyanser.

Nr.	Fargenavn	Serie	Nr.	Fargenavn	Serie	Nr.	Fargenavn	Serie
169	Lemon Yellow	4	043	Ultramarine Blue	2	478	Raw Umber	2
233	Primrose Yellow	4	064	Cobalt Blue Hue	2	708	Bistre	2
234	Yellow Lake	4	065	Cerulean Blue Hue	2	121	Raw Sepia	2
179	Deep Yellow	3	904	Ocean Blue	4	261	Payne's Grey	1
212	Indian Yellow	4	050	Turquoise Blue	2	700	Gold	4
213	Apricot Yellow	4	676	Permanent Viridian Lake	4	710	Silver	4
216	Nasturtium Yellow	6	529	Viridian	4	285	Soft Black	1
393	Vermillion Red	4	596	Permanent Green Lake	6	290	Black Luxe RSR	2
677	Varm Red	5	544	Spring Green	4	286	Black F66	1
678	Cardinal Red	4	561	Medium Green	3	287	Black Luxe C	2
366	Carmine Red	5	552	Sap Green	4	281	Black 71303	2
388	Ruby Red	6	482	Raw Sienna	2	276	Black 55981	2
375	Geranium Red	4	302	Yellow Ochre	1	289	Black RSR	1
326	Madder Lake	5	481	Burnt Sienna	2	279	Black 55985	1
679	Solferino Violet	6	306	Red Ochre	1	291	Carbone Black	2
628	Stable Violet	6	397	Sanguine	2	915	Snow White RS	2
675	Concentrated Blue	6	111	Van Dyke Brown	3	914	Covering White RS	2
066	Orient Blue	3	120	Varm Sepia	2	916	Snow White Titanium	2
046	Prussian Blue	3	447	Burnt Umber	2	292	Transparent Lake RS	3

## Charbonnel grunninger, pulver og ferneris

8129115	Hard Black Ball Ground	8129145	Powdered Resin 500g	<b>CHARBONNEL TILBEHØR</b> 8129149 Tarlatan, 140 cm bredde, pr. meter  <b>Tarlatan:</b> For å tørke av blekk fra dypptrykk, anbefaler vi å lage en tørkeklut av tarlatanstoff. Vi tilbyr Tarlatan som metervare.
8129120	Soft Black Ball Ground	8129150	Black Satin Engraver Lamour, 75 ml	
8129125	Engraver Ultraflex, 500 ml	8129155	Black Satin Engraver Lamour, 250 ml	
8129126	Engraver Ultraflex, 1 liter	8129160	Black Satin Engraver Lamour, 1 liter	
8129135	Liquid Siccative Ground, 75 ml	8129170	Black Covering Ground Lamour, 250 ml	
8129140	Powdered Bitumen 500g	8129171	Black Covering Ground Lamour, 1 liter	

	<b>Etching Ground Ball Hard Black (8129115)</b> Hardgrunning i form av en kule. Stryk ut grunningen på en oppvarmet plate. Grunningen bearbeides når den har tørket. Hard Black Opaque Ball er veldig hard. Den gir en matt sort finish, som gjør etsearbeidet ekstremt oversiktlig. Den er ideell for etsninger som krever fine detaljer og dype etsede linjer.		<b>Black Satin Lamour Liquid Ground (81291xx)</b> Flytende grunning som påføres kald plate. Grunningen kan etse under lang tid uten å flaske. Tørker forholdsvis raskt og er egnet til detaljer og fine linjer.
	<b>Etching Ground Ball Soft Black (8129120)</b> Mykgrunning i form av en kule. Tørker eller stivner ikke, bearbeides direkte inn i det myke lageret. Stryk best ut på oppvarmet plate. Siden denne er myk, kan du bruke blyantmetoden* for å lage avtrykk på platen. *Påfør et lett papirark over den forberedte platen. Bruk deretter en hard blyant for å tegne ut motivet. Når papiret fjernes vil det etterlates en tegning på platen.		<b>Retouching Ground - Siccative Varnish (8129135)</b> En hurtigtørkende lakk som brukes som en flytende stopper med akvatint-teknikken. Den tørker veldig raskt, og den løser ikke opp grunningen som allerede er påført platen. Den gir en transparent satengfinish, og bør påføres med pensel på kald plate.
	<b>Powdered Bitumen (8129140)</b> brukes til å korne sink- og kobberplater og preparere etsegrunninger. Brukes i akvatint-printing.		<b>Powdered Resin (8129145)</b> er laget av pulverisert kolofoniumharpiks og er for akvatint-printing. Harpiksen er ekstra fin, ren og lett.

## Charbonnel gullgrunning

Oppdag hele Charbonnels utvalg av olje- eller vannbaserte størrelser for forgylling. De er tilgjengelig i tre- og 12-timers oljebaserte størrelser, i blyfrie og blyholdige varianter, pluss en akrylharpiksbasert vannløselig variant for interiørarbeid.

CHARBONNEL GULLGRUNNING	
8129200	12 hour gold – Blyfri gullgrunning 250 ml
8129205	12 hour gold – Blyfri gullgrunning 1 liter
8129210	3 hour gold – Blyfri gullgrunning 250 ml
8129211	3 hour gold – Blyfri gullgrunning 1 liter
8129220	Vannbasert gullgrunning, 1 liter

CHARBONNEL GILDERS CLAY	
812921x	Burnish Clay Black, Red og Yellow, 1 liter



Vi tilbyr Charbonnel Gilder's Clay Base for vannforgylling. Velg fra et utvalg av gule, røde eller svarte alternativer som kan blandes for å lage en egendefinert farge.



## Charbonnel Aqua Wash

Aqua Wash er vannløselig kobbertrykkmalning med olje-emulsjon som muliggjør arbeid i alle graveringsteknikker: gravering, relieff etsing, tresnitt, linoleumsarbeid, monotypi og akvatint. Inneholder ikke løsemiddel, er lukt- og giftfri og lett å tørke av.

### AQUA WASH FARGER

8125xxx 60 ml tube. Serie 1-5. 23 farger

8126077 200 ml boks i Carbon Black

### AQUA WASH MEDIER

8129015 Thick Transparent Medium, 60 ml

8129020 Aqua Wash Oil 75 ml



**Charonnel Aqua Wash medier:**  
**Aqua Wash Oil** brukes som et ufarget fortynningsmiddel. **Thick Transparent Medium (Transparent Lake R.S)** er et medium som er likeverdig med White Transparent Lake i den klassiske serien. Den gir en mer transparent farge uten å påvirke teksturen.

Nr.	Fargenavn	Serie	Nr.	Fargenavn	Serie	Nr.	Fargenavn	Serie
233	Primerose Yellow	3	529	Emerald Green	2	285	Soft Black	2
179	Deep Yellow	3	302	Yellow Ochre	1	286	Black F66	1
393	Vermillion Red	3	397	Sanguine	3	287	Black Luxe C	2
678	Cardinal Red	3	481	Burnt Sienna	1	291	Carbone Black	1
375	Geranium Red	3	120	Varm Sepia	3	276	Black 55981	1
043	Ultramarine Blue	1	121	Raw Sepia	1	289	Black RSR	1
904	Ocean Blue	2	708	Bistre	2	279	Black 55985	1
046	Prussian Blue	2	261	Payne's Grey	1	916	Snow White Titanium	2

## Silketrykk

### Farger til serigrafi / silketrykk

#### STOFFTRYKKFARGE T-PRINT SOFT

- 3405xxx Normalfarge 250g, flere farger
- 3405xxx Normalfarge 500g, flere farger
- 3404xxx Normalfarge 1 kg, flere farger

- 3404000 Base 1 kg, gjør fargen transparent

#### STOFFTRYKKFARGE T-PRINT LUX

- 3404820 Sølv, Metallisk farge 250g
- 3404830 Gull, Metallisk farge 250g



### Utstyr til serigrafi / silketrykk

#### RAMMER

- 3403110 Ramme XS, 40 tr, trykkflate 17x17 cm
- 3403120 Ramme S, 40 tr, trykkflate 17x28 cm
- 3403130 Ramme M, 40 tr, trykkflate 28x38 cm
- 3403140 Ramme L, 40 tr, trykkflate 38x65 cm

#### RAKEL

- 3403205 Rakel 15 cm, for ramme XS
- 3403210 Rakel 20 cm, for ramme S
- 3403215 Rakel 34 cm, for ramme M
- 3403220 Rakel 43 cm, for ramme L



#### FOTOEMULSJON OG RENS

- 3403310 Fotoemulsjon, 250 g, AQ-1
- 3403311 Fotoemulsjon, 750 g, AQ-1
- 3403320 Rensekrem til fotoem. 250g, AQ-2 (stripper)
- 3403321 Rensekrem til fotoem. 1 kg, AQ-2 (stripper)
- 3403330 Avfettingsvæske, AQ-3, 250 ml
- 3403331 Avfettingsvæske, AQ-3, 1 liter
- 3403340 Super Clean, 300g, AQ-4 (inneholder lut)



#### PÅFØRING, LYS, UNDERLAG OG DIV

- 3403250 Påføringsrenne til fotoemulsjon, 20 cm (XS/S)
- 3403251 Påføringsrenne til fotoemulsjon, 30 cm (M)
- 3403252 Påføringsrenne til fotoemulsjon, 40 cm (L)
- 3403410 Belysningsunderlag XS
- 3403411 Belysningsunderlag S
- 3403412 Belysningsunderlag M
- 3403413 Belysningsunderlag L
- 3403420 Belysningslampe med 2 stk. UV-rør
- 3403440 Lysrør, 1 stk. UV-rør
- 3403010 Passvinkel A3
- 3403020 Krittblet, vannløselig til plastfolie
- 3403035 Plastfolie, medium, 50x135 cm

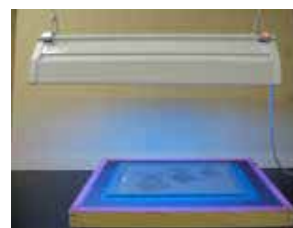



## Linotrykk

Linotrykk, eller linoleumsnitt, lino eller linosnitt om du vil, er en enkel og morsom trykketeknikk som alle kan mestre, barn som voksne. Du kan trykke med både linofarge som er spesielt laget for mono- og linotrykk, vannbasert akrylmaling eller med oljemaling.

### Farger til linotrykk/monotrykk

#### L&B Block Printing Ink for hobby og skole

Vannløselig trykkfarge i 13 farger fra Lefranc & Bourgeois. Linofargen er vannbasert og egner seg godt til linotrykk, tresnitt og tekstilprinting og til bruk på skolen.

8150217	Linofarge LB 250ml Lemon Yellow
8150218	Linofarge LB 250ml Yellow
8150219	Linofarge LB 250ml Orange
8150220	Linofarge LB 250ml Vermilion
8150221	Linofarge LB 250ml Primary Red
8150222	Linofarge LB 250ml Brilliant Blue



8150223	Linofarge LB 250ml Night Blue
8150224	Linofarge LB 250ml Brilliant Green
8150225	Linofarge LB 250ml Emerald Green
8150226	Linofarge LB 250ml Burnt Umber
8150227	Linofarge LB 250ml Black
8150228	Linofarge LB 250ml White

#### Premium linofarge fra Essdee

8150305	Premium Block Printing ink, Black, tube 100 ml
8150300	Premium Block Printing Primærfarger, sett med 5x100 ml
8150310	Premium Block Printing Metallic, sett med 3x100 ml



**Ønsker du å trykke med akrylmaling?**  
 Da anbefaler vi å sjekke ut Golden OPEN, en saktetørkende akrylmaling i kunstnerkvalitet. Fordi den tørker saktere enn vanlig akrylmaling, egner den seg blant annet til trykketeknikker. Les mer og se stort fargeutvalg på side 16.



## Linosett

Flotte introduksjonssett for alle aldersgrupper.

- |         |  |
|---------|--|
| 2081220 | Linosett, 3 in 1 Lino cutter & Barren Kit, L5B |
| 2081230 | Linosett, Linocut Taster Kit, L2LTK            |
| 2081235 | Linosett, Block Printing Essential Kit, L3BPEK |



### Farger til lino tekstiltrykk

Essee Fabric Printing Inks finner du på side 143.



**Linocutter & Barren Kit** inneholder 1 knivskaft med 5 kniver og en håndpresse til linotrykk.



**Linocut Taster Kit** er det perfekte startsettet for deg som ønsker å prøve ut linotrykk for første gang. Settet inneholder valse, knivskaft med 2 kniver, 1 sort linofarge og 2 linoplater.



**Lino Printing Essentials Kit** inneholder det du trenger for å starte med linotrykk, inkludert "easy-to-carve" softcut linoblokk og sikkerhetskniv, som begge er ideelle for nybegynnere. Settet inneholder 1 kraftig linovalse, 1 knivskaft med 3 kniver, 1 blå linofarge, 2 linoplater og en håndpresse.

## Linokniver

### Linokniver

- |         |  |
|---------|--|
| 2081225 | Linokniver, sett med plastskaft og 5 blad. L5S |
| 2081010 | Linokniver Abig, sett med treskaft og 5 blad   |
| 2081120 | Treskaft for Abig linokniver, 400              |
| 2081121 | Kniv V-form 01                                 |
| 2081122 | Kniv U-form 02                                 |
| 2081123 | Kniv U-form 03                                 |
| 2081124 | Kniv U-form 04                                 |

### LINOKNIVER KRAFTIG MED HERDET STÅL OG TRESKAFT

- |         |   |
|---------|---|
| 2081500 | Linokniv, sort skaft, sett å 5 stk. - 315 inkl. slipesten |
| 2081501 | Linokniv, sort skaft rett, V-form liten - 301             |
| 2081502 | Linokniv, sort skaft rett, V-form med - 302               |
| 2081503 | Linokniv, sort skaft rett, U-form smal - 303              |
| 2081504 | Linokniv, sort skaft rett, U-form med - 304               |
| 2081505 | Linokniv, sort skaft rett, U-form bred - 305              |
| 2081509 | Linokniv, sort skaft rett, rett bred - 309                |

### LINO- OG TRESKJÆRINGSKNIVER MED ERGONOMISK TRESKAFT

- |         |  |
|---------|--|
| 2081537 | Linokniv Ergo HQ, sort skaft, V-form liten - 337 |
| 2081538 | Linokniv Ergo HQ, sort skaft, V-form med - 338   |
| 2081541 | Linokniv Ergo HQ, sort skaft, U-form smal - 341  |
| 2081542 | Linokniv Ergo HQ, sort skaft, U-form med - 342   |
| 2081543 | Linokniv Ergo HQ, sort skaft, U-form bred - 343  |





## Linoplater

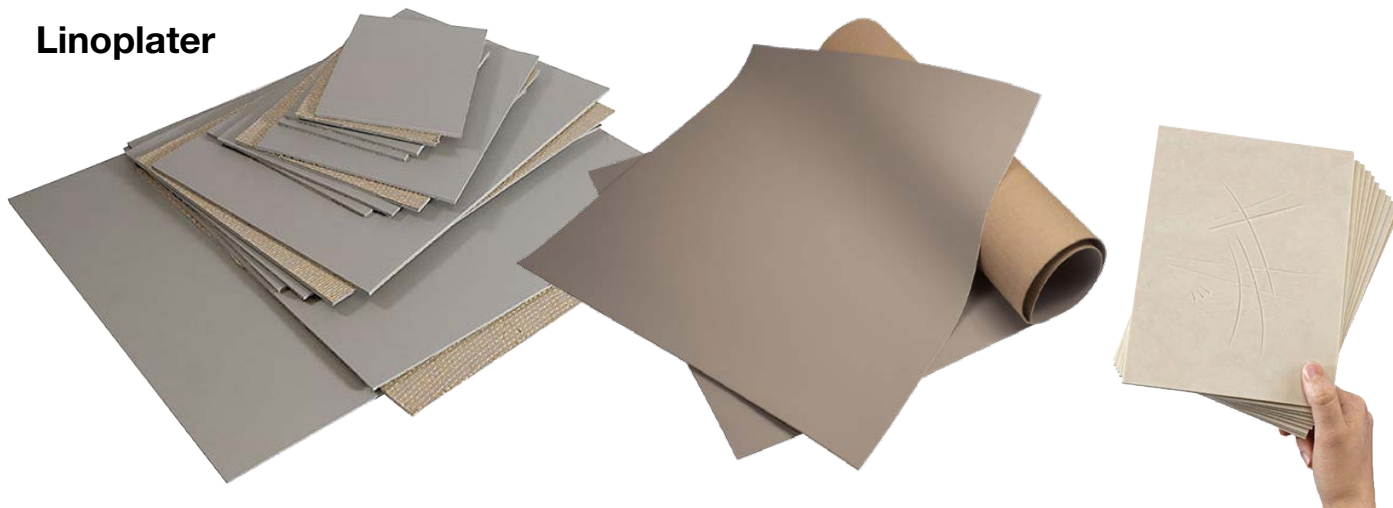

### TRADISJONELL TRYKKPLATE

2081110	Trykkplate linoleum 3,2 mm, A6, grå
2081111	Trykkplate linoleum 3,2 mm, A5, grå
2081112	Trykkplate linoleum 3,2 mm, A4, grå
2081113	Trykkplate linoleum 3,2 mm, A3, grå
2081114	Trykkplate linoleum 3,2 mm, A2, grå
2081300	Trykkplate linoleum 3,2 mm, rull 91,5x183 cm

### EKSTRA MYK TRYKKPLATE

2081306	Trykkplate Soft Cut, myk 3 mm, 10x15cm, lys grå (A6)
2081305	Trykkplate Soft Cut, myk 3 mm, 15x21cm, lys grå (A5)
2081304	Trykkplate Soft Cut, myk 3 mm, 21x30cm, lys grå (A4)
2081303	Trykkplate Soft Cut, myk 3 mm, 30x42cm, lys grå (A3)

## Linovalse

### RØD VALSE MED STÅL- OG TRESKAFT

2081130	Valse 30x120 mm, stålskaft, 4 mm gummitykkelse
2081150	Valse 50x120 mm, treskaft, 5 mm gummitykkelse
2081155	Valse 50x150 mm, treskaft, 5 mm gummitykkelse
2081160	Valse 50x200 mm, treskaft, 5 mm gummitykkelse

### VALSE I STUDIEKVALITET

2081206	Student Valse 75 mm bredde, R3, rødt plastskaft
2081210	Student Valse 100 mm bredde, R4, rødt plastskaft
2081215	Student Valse 150 mm bredde, R5, rødt plastskaft

### PROFESJONELL VALSE

2081311	Proff Valse 50 mm bredde, DR1, sort plastskaft
2081313	Proff Valse 75 mm bredde, DR3, sort plastskaft
2081315	Proff Valse 100 mm bredde, DR4, sort plastskaft
2081320	Proff Valse 150 mm bredde, DR5, sort plastskaft

### VALSE FOR LINO TEKSTILTRYKK - MYK VALSE

2081325	Linovalse blå tekstil 65 mm
2081326	Linovalse blå tekstil 75 mm
2081327	Linovalse blå tekstil 100 mm
2081328	Linovalse blå tekstil 150 mm



## Lino arbeidsplater for sikkerhet

Arbeidsplate som legges an til bordkanten og hindrer at linokniven fyker ut av arbeidsområdet, noe som lett kan skje når man mister taket i linoplaten. Samtidig beskytter man bordflaten. Et godt sikkerhetsverktøy i skole- og kurssammenheng.

2081381 Arbeidsplate for sikrere skjæring BH1 20x30 cm

2081382 Arbeidsplate for sikrere skjæring BH2 30x40 cm



## Trykkpresser

2081020 Trykk-/linopresse, hobby/kurs. Modell PL300, 30x60 cm

2081025 Trykk-/linopresse studio/skole. Modell HDZ401, 40x70 cm

Andre modeller på forespørsel.

**Linopresse PL 300** er en ideell linoleumspresse for skoler, verkstedet og hobbykunstneren.



**Trykkpresse HDZ 401** er en håndtrykkpresse for både høy- og lavtryksgrafikk. Passer for skoler og verksteder.



## Treskjæring og gravering

### SLIPESTEN FOR STÅLVERKTØY

2081750 Slipesten grov/fin – GS1



### TRESKJÆREKNIVER KRAFTIG, KAN SLÅS M/HAMMER

2081603 Trearbeidskniv, rett bred - 1003

2081604 Trearbeidskniv, U-smal - 1004

2081605 Trearbeidskniv, U-med - 1005

2081606 Trearbeidskniv, U-bred - 1006

2081607 Trearbeidskniv, V-smal - 1007

2081609 Trearbeidskniv, V-bred - 1009



### GRAVERINGSVERKTØY I HERDET STÅL

2081701 Koldnål med treskaft, spiss 1mm – PS1

2081702 Koldnål med treskaft, spiss 1,5mm – PS2

2081703 Koldnål med treskaft, spiss 2mm – PS3

2081707 Koldnål med treskaft, skrå 2mm – PS7

2081720 Graveringsverktøy i herdet stål, scraper/tip – 600

2081721 Graveringsverktøy i herdet stål, scraper/burnisher – 601

2081722 Graveringsverktøy i herdet stål, spiss, med treskaft – 602





## ■ Tekstiltrykk og farger

### Essdee Lino tekstiltrykk

Essdee Fabric Printing Inks er spesielt utviklet for å gjøre linotrykk på stoff til en morsom og vellykket aktivitet som alle kan glede seg over.

Blekkene er vannbaserte, noe som betyr at de er enkle å bruke og vaskes opp med kun såpe og vann.

#### FABRIC PRINTING INK LØSE OG SETT

8150020	Essdee Block Printing Inks - Primærfargesett 5 x 190 gr.
2081240	Essdee Fabric Lino Printing Kit- Startsett for linotrykk på tekstiler
8150315	Lino tekstilfarge sort 190 gr.
8150316	Lino tekstilfarge hvit 190 gr.
8150317	Lino tekstilfarge rød 190 gr.
8150318	Lino tekstilfarge blå 190 gr.
8150319	Lino tekstilfarge gul 190 gr.

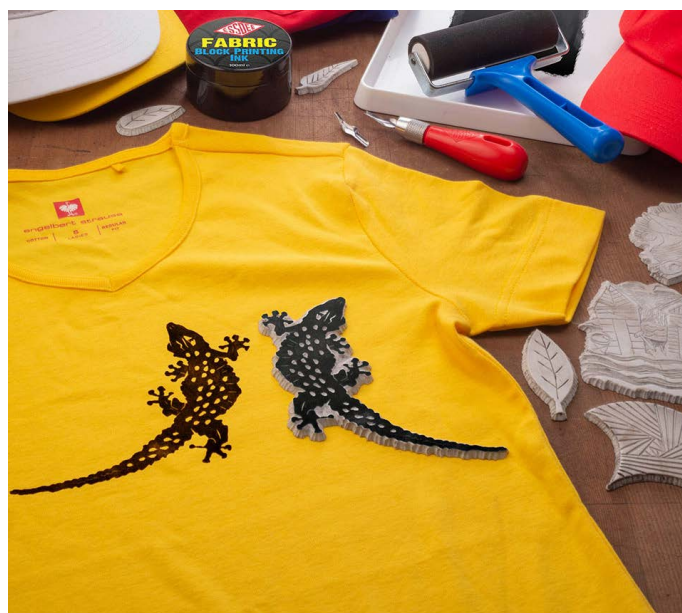

## Jacquard iDye Poly

**iDye Poly** er praktisk talt det eneste fargestoffet som vil farge polyester. Faktisk vil den farge nesten alt syntetisk, inkludert plast og nylon, knapper, frisbee-plater, Worbla & Thibra, 3D-trykte gjenstander, leker, dukker, parykker, klosser, uretanbelegg og mer. Fargestoffet kommer i en oppløselig pakke, så det er aldri noe rotete pulver å håndtere: bare slipp pakken i en gryte med vann, tilsett stoffet eller gjenstandene og la det småkoke.

**Stoff/fiber/overflater:** Polyester, nylon, plast og mer.



Laget av Tyler Severance

## Jacquard Pearl Ex

**Pearl Ex Powdered Pigments** er Jacquards mest allsidige produkt. Pearl Ex kan brukes når som helst for en metallisk eller perlemorskinnende effekt. Bland dem med akryl, olje, trykkfarger, alkoholblekk, epoksy, lim, leire, lakk og lignende. Pearl Ex er et trygt og sterkt pigment som viser ekstrem fargeekthet og stabilitet. De forskjellige partikkelstørrelsene gir forskjellige effekter, fra en glatt perleglans til en svært metallisk glans. Pearl Ex skaper en metallisk effekt uten å være et ekte metall – det vil aldri bleke eller blekne!

### STOFF/FIBER/OVERFLATE

polymer leire, encaustics, papir, krympeplast, lær, glass, lerret, tre og mer! Bland med et bindemiddel for bruk på naturlige og syntetiske fibre. **Merk:** Pearl Ex Powdered Pigments ble spesielt utviklet som et kunstmateriale. De er IKKE til kosmetisk bruk.



### PEARL EX POWDERED PIGMENTS

81566xx	Jacquard Pearl Ex, 14g/21g, finnes i 49 farger
8156120	Jacquard Pearl Ex Sett 1, 12 farger
8156130	Jacquard Pearl Ex Sett 2, 12 farger
8156140	Jacquard Pearl Ex Sett 3, 12 farger

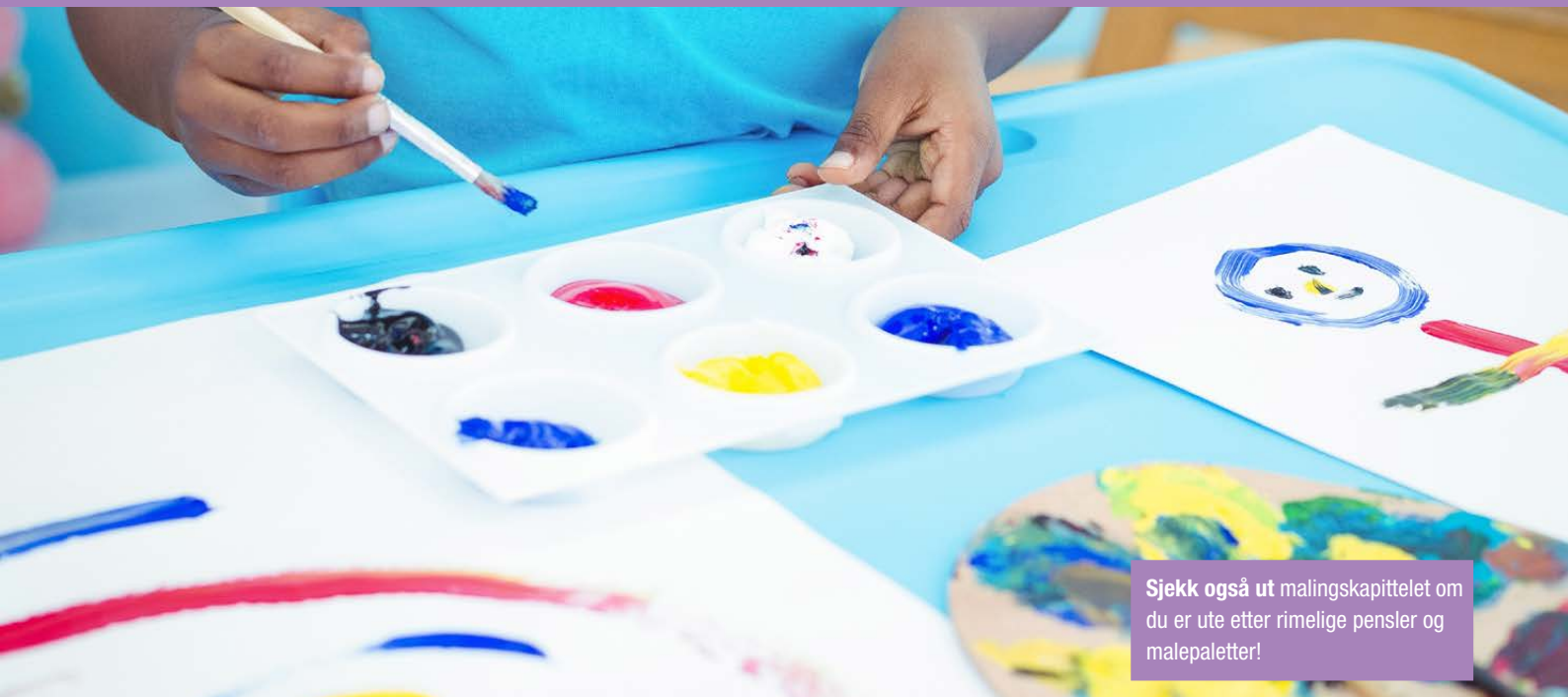

Sjekk også ut malingskappetelet om du er ute etter rimelige pensler og malepaletter!

## Hobbymaling og tegneutstyr

### Lefranc Bourgeois akrylmaling

**LB Essential Acrylic** er en vannbasert maling som er permanent når den tørker. Pensler og verktøy renses med vann. Den egner seg til papir, lerret, men også plastikk, glass og lignende og passer til kreative prosjekter for barn. Kommer i 12 farger.



#### LB ESSENTIAL ACRYLIC I 500 ML

8159261	Primary Yellow	8159322	Deep Blue
8159278	Orange	8159339	Light Green
8159285	Primary Red	8159346	Deep Green
8159292	Magenta	8159353	Brown
8159308	Violet	8159360	Black
8159315	Primary Blue	8159377	White

### Lefranc Bourgeois gouache/tempera

**LB Essential Gouache** er en matt og dekkende farge som er avtagbar etter tørking. Den vaskes lett av hendende og tekstiler, og pensler og verktøy kan vaskes med vann. Disse 12 intense og dekkende fargene har en matt finish. Denne malingen er ideell for å utvikle motoriske ferdigheter og vekke kreativiteten til barn... og voksne!



#### LB ESSENTIAL GOUACHE I 1 L

8158131	Primary Yellow	8158193	Deep Blue
8158148	Orange	8158209	Light Green
8158155	Primary Red	8158216	Deep Green
8158162	Pink	8158223	Brown
8158179	Violet	8158230	Black
8158186	Primary Blue	8158247	White

## Lefranc Bourgeois Studio Gouache

Lefranc Bourgeois Studio Gouache er et sett med matt og dekkende gouachemaling. Settet inneholder fem primærfarger i 80 ml, og egner seg godt til kunststudier.

### LEFRANC BOURGEOIS STUDIO GOUACHE

8055325 LB sett Studio Gouache, primærfarger 5 x 80 ml



## Pasteller for barn

Jelly Crayons er en ekstra myk pastell for barn, fargene kan skruses ut. Rail Pas er en vannløselig pastell for barn, fargene kan skruses ut og de er enkel å holde i.

3304011 Mungyo Jelly Crayons sett med 12 fargestifter

3304010 Mungyo Rail Pas sett med akvarell 12 pastellkritt



## Ansikt- og kroppsmaling fra Snazaroo

### Snazaroo

Ansikts- og kroppsmaling fra Snazaroo, løse farger, sett og annet tilbehør. Passer for sensitiv hud, og vaskes enkelt av med vann. Produsert i England.

#### SNAZAROO CLASSIC - LØSE FARGER

31961xx Classic Colours, 18 ml, lagerføres i 11 farger

31960xx Classic Colours, 18 ml blisterpakning, lagerføres i 16 farger

#### SNAZAROO PARTY KITS

3196010 Ultimate Party Kit





**SNAZAROO FACE PAINT KITS**

- 3196001 Face Paint Kit, Unisex
- 3196002 Face Paint Kit, Gutt
- 3196003 Face Paint Kit, Jente

**SNAZAROO SKOLEKASSE**

- 3196030 Face Painters Kit, 10 farger, svamper, pensler, glitter.



**Snazaroo Face Painter's Kit**

Face Painter's Kit fra Snazaroo inneholder alt en profesjonell trenger for å lage over 1500 forskjellige ansikter, egnet for en rekke store arrangementer. Passer ekstra godt for barnehager og skoler.



**SNAZAROO SETT - KRITT**

- 3196011 Ansiktskritt, Unisex
- 3196012 Ansiktskritt, Gutt
- 3196013 Ansiktskritt, Jente
- 3196020 Ansiktskritt, Halloween



**SNAZAROO - EFFEKTER OG VERKTØY**

- 3196095 Special Effects Set, med voks, blod, verktøy og tipshefte
- 3196088 FX voks 18 ml, effektvoks for å bygge sår, skader, arr, ol.
- 3196096 Gel Blood Dark, 50 ml
- 3196090 Sett med 2 svamper
- 3196097 Sett med 10 svamper
- 3196091 Penselsett 3 stk. makeup-pensler





## Modelleringsmasse og tilbehør

### ORIGINAL SCULPEY

2089010 Original Sculpey, 794g

2089015 Original Sculpey, 1.7 kg

### SUPER SCULPEY PROFESJONELL

2089020 Super Sculpey, beige, 454g

2089025 Super Sculpey, beige, 3.6 kg

2089035 Super Sculpey FIRM, beige, ekstra fast for finer detaljer, 454g

**Original Sculpey** er en hvit matt modelleringsmasse som egner seg godt til skoler. **Super Sculpey** er en profesjonell modelleringsmasse. Herdres i stekeovn.

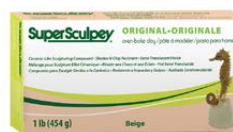
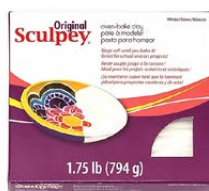

### STAEDTLER FIMO AIR

2090025 Modellermasse Fimo Air, hvit, 500g

2090036 Modellermasse Fimo Air, hvit, 1 kg

2090030 Modellermasse Fimo Air, terracotta, 500g

2090037 Modellermasse Fimo Air, terracotta, 1 kg

2090035 Modellermasse Fimo Air, hudfarget, 500g

2090038 Modellermasse Fimo Air, hudfarget, 1 kg

**Fimo Air fra Staedtler** er en lufttørkende leire som kan både males og lakkas når den er tørr. Det er enkelt å jobbe med den, med både hender, kjevle og annet utstyr til leire og form. Den tørker etter noen timer i romtemperatur. Leiren må pakkes godt inn om du ikke bruker opp hele, da den tørker i luft.



### VERKTØY FOR LEIRE OG MODELLERINGSMASSE

2090102 Treskaft med stål løkke i begge ender – B02

2090112 Treskaft med stål løkke i begge ender – F02

2090114 Treskaft med stål løkke i begge ender – F04



### ANNET TILBEHØR

2090095 Cellona gipsgaze, 8x200 cm, pk å 5 ruller

2090080 Modellermasse – herdes ikke, hvit, 500g







## Bøker og lærehefter

Er du nybegynner og ønsker å lære deg å tegne eller male, eller viderekommen som er ute etter litt inspirasjon og nye teknikker? Da har vi mange flotte bøker å velge mellom, innenfor akryl, olje, akvarell, tegning, pastell, manga og tegneserier.

### Lærebøker akryl, olje og akvarell

#### LÆREBØKER AKRYL, OLJE OG AKVARELL

3200730	Acrylics for the Absolute Beginner
3200745	The Oil Painter's Bible
3200693	Acrylic Painting, Step by Step, heftet
3200704	Acrylic Painting Step-by-Step
3200712	Complete Guide to Acrylics: All the Ess. Techniques & Skills
3200713	The Acrylic Artists's Bible: An Essential Reference for the
3200641	Paint Yourself Calm (akvarell)
3200642	Vibrant Watercolours
3200644	Watercolour Flowers
3200645	Abstracts: 50 Inspirational Projects
3200646	Acrylics Unleashed
3200653	Watercolour Textures
3200660	Painting Abstracts
3200664	Acrylic Painting Pouring
3200700	Beginners Guide to Linocut



Lærebøger tegning og pastell

LÆREBØKER TEGNING OG PASTELL

3200200	Lær å tegne	3200695	Drawing – A Complete Guide, heftet
3200205	Tegn dyr på 10 steg	3200689	The Art of Sumi-e
3200210	Tegn blomster på 10 steg	3200655	The Encyclopedia of Drawing Technique
3200215	Lær å tegne ansikter	3200658	The new Drawing on the Right Side of the Brain
3200755	Sketching for the Absolute Beginner	3200659	The Beginner's Guide to Life Drawing
3200722	The Pastel Artists's Bible	3200662	Artist's Guide to Human Anatomy
3200723	Pastels for the Absolute Beginner	3200665	The Encyclopedia of Coloured Pencil Techniques
3200740	The Encyclopedia of Pastel Techniques		

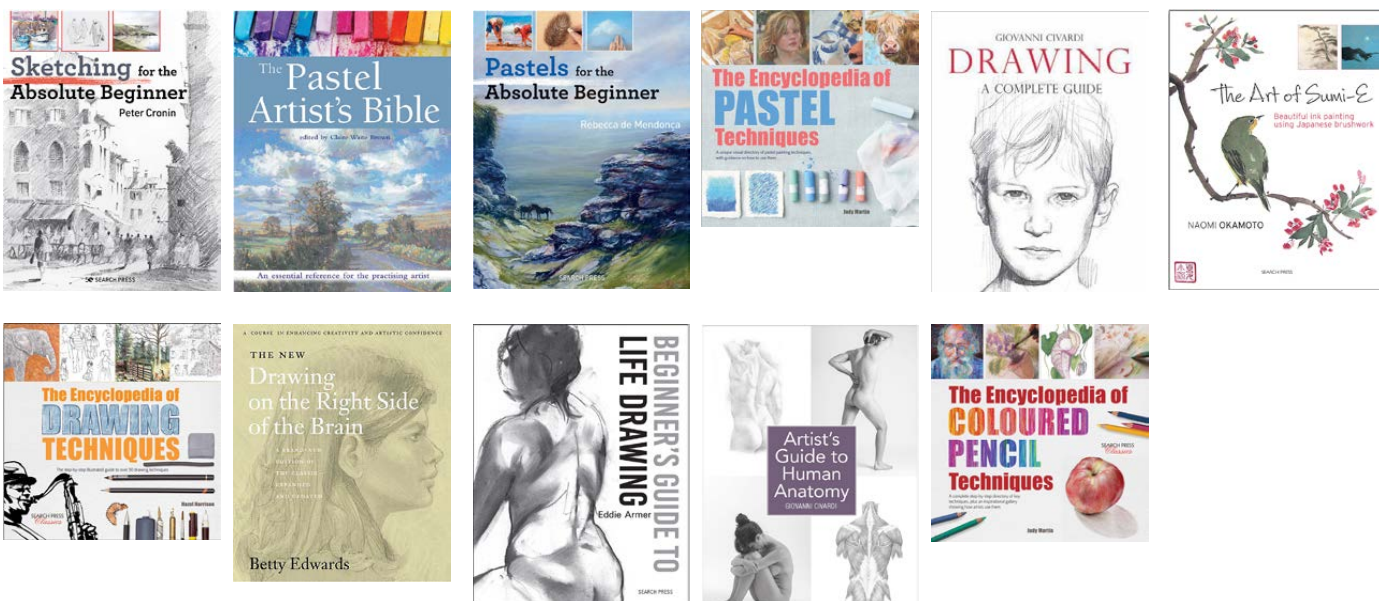

Lærebøger manga og tegneserier

LÆREBØKER MANGA OG TEGNESERIER

3200698	How to Draw Manga Style, heftet
3200718	The Art of Drawing Manga: Girls & Boys
3200719	The Art of Drawing Manga: Heroes & Villains
3200721	The Art of Drawing Manga: Monsters & Pets
3200714	Manga Art Secrets
3200640	Manga – The Mega Guide
3200603	Complete Guide to Draw Manga, heftet
3200720	Fargeleggingsbok Unwind in the Wilds (Derwent)



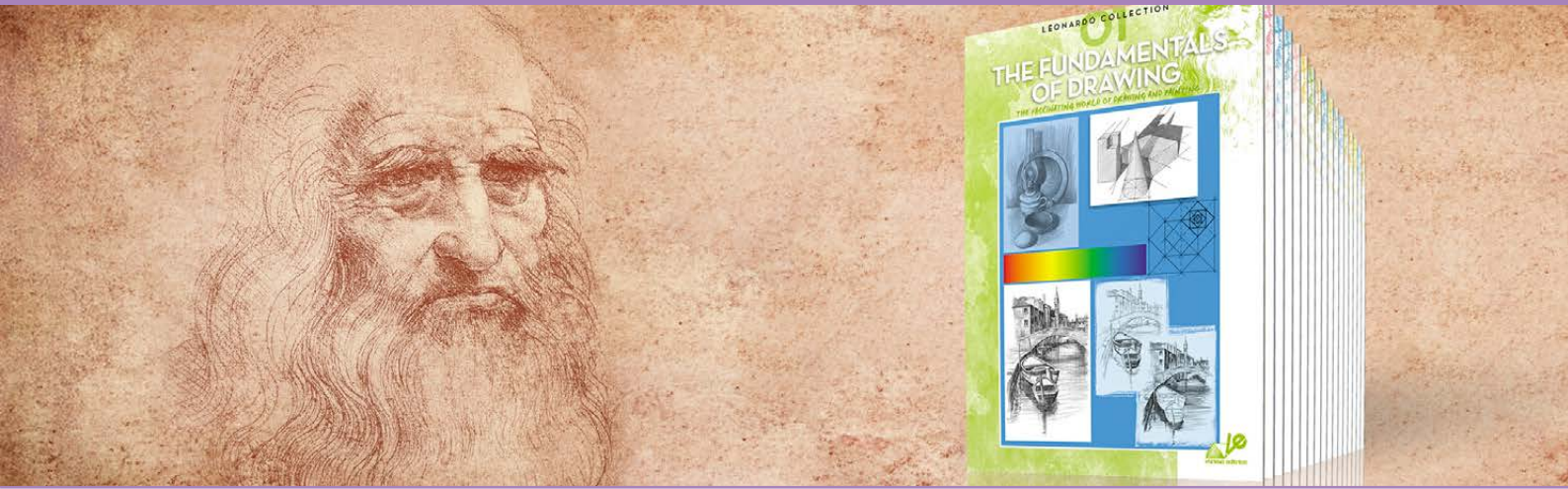

## Leonardo Collection - Rikt illustrerte lærehefter og tekniske bøker

Instruksjonshefter i ulike teknikker fra Leonardo Collection. Rikt illustrerte lærehefter med steg-for-steg illustrasjoner, innenfor ulike tegne- og maleteknikker. Fra Leonardo finner du også to tekniske manualer - "Human Anatomy" og "The Horse". Disse består av 48 planser med svært tekniske og detaljerte illustrasjoner.

### 32005XX LEONARDO COLLECTION

*(01-The Fund.of Drawing vol.1, 02-The Fund.of Drawing vol.2, 03-The Fund.of Drawing vol.3, 04-Anatomy, 05-Persp.and Shadows, 06-Horses, 07-Nudes, 08-Nudes, 09-Nudes, 10-Nudes, 11-Horse and Riders, 12-Animals, 13-Animals, 14-Venetian sceneries, 15-Landsc, 16-Landsc, 17-Landsc, 18-Landsc, 19-Landsc, 20-Flowers, 21-Flowers, 22-Flowers, 23-Flowers, 24-Stillife, 25-Stillife, 26-Stillife, 27-Seascapes, 28-Birds, 29-Charact.faces, 30-Dancers, 31-Portraits, 32-Portraits, 33-The Basics of Comics I, 34-The Basics of Comics II, 35-The Basics of Comics III, 36-The Animals of M.M., 37-Calligraphy, 38-Cartoons and Humorous Draw., 39-Caricatures, 40-Decorative Patterns, 41-Stillife, 42-Roses, 43-Architectural scenes, 44-Children, 45-Trees and leaves, 46-Water, 47-Seasons, 48- Tricks of the Trade.)*

3200550 Leonardo Tecnicl Manual: Human Body – 48 svært detaljerte ark

3200560 Leonardo Tecnicl Manual: Horse Anatomy – 48 svært detaljerte ark

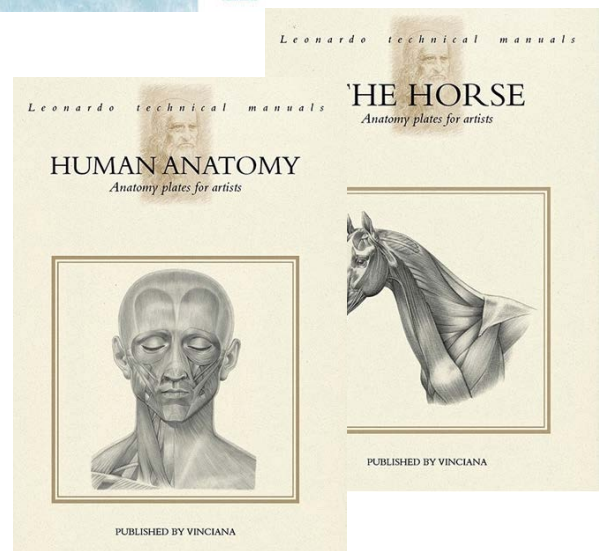
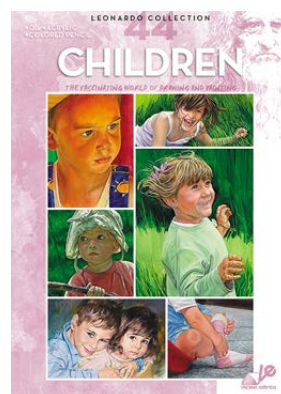
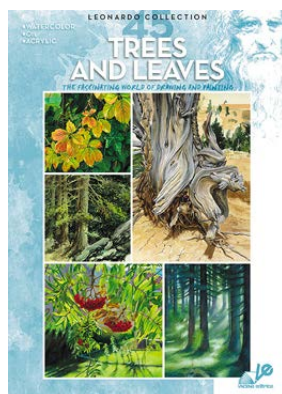
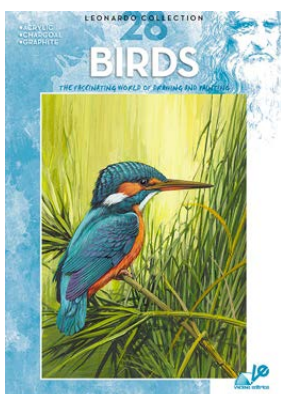
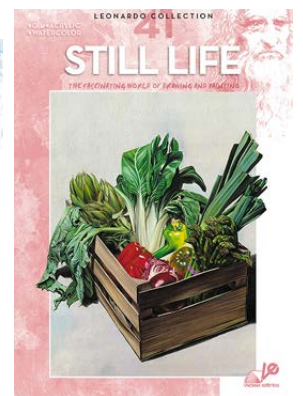
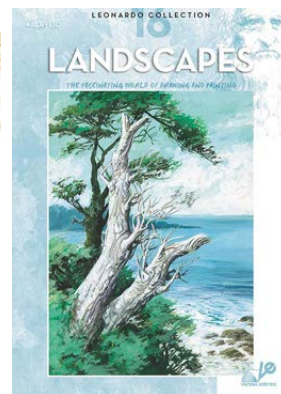
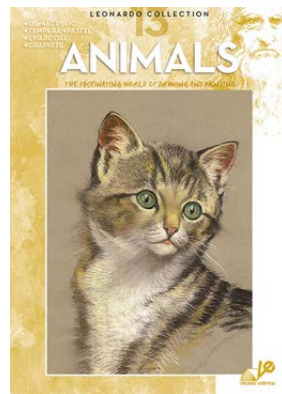
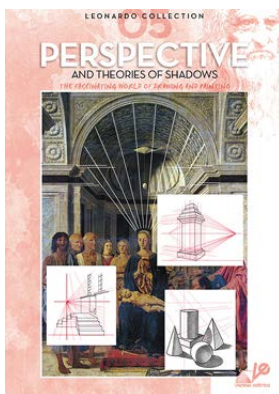
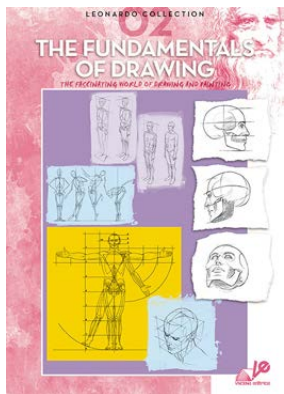

## Fargevifter for design

Vi har fargevifter og fargeverktøy fra populære **Pantone**, **NCS** og **RAL**.  
Du finner alle våre tilgjengelige og oppdaterte varianter på våre nettsider.

### PANTONE

Pantone tilbyr et universelt fargespråk som muliggjør fargekritiske beslutninger gjennom alle ledd i arbeidsflyten for merkevarer og produsenter.

Mer enn 10 millioner designere og produsenter over hele verden er avhengige av Pantone-produkter for å definere, kommunisere og kontrollere farger fra inspirasjon til realisering!



### RAL

RAL er et fargesystem brukt i Europa som definerer farger av blant annet maling, lakk og belegtyper ved hjelp av et kodesystem.



### NCS

Fargevifte for interiør med fargesystemet NCS. Systemet dekker farger for interiørdesign og arkitektur internasjonalt



## Utstyr til modellbygging

Vi har et stort utvalg av utstyr til modellbygging fra **Schulcz**. Du finner både **figurer**: personer, kjøretøy, møbler og bygningselementer. Ulike **ark, lister og rør** i ulike materialer: treplater, balsa, metall, aluminium, kunststoff, plexi, kork og bølgepapp. Samt materiell for **landskap** i form av trær, busker, detaljer, matter og underlag, **oppheng og tråd**.

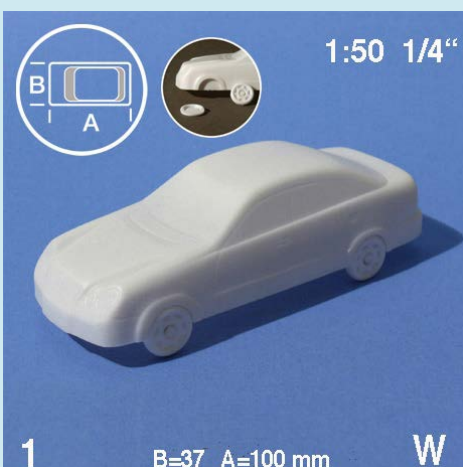
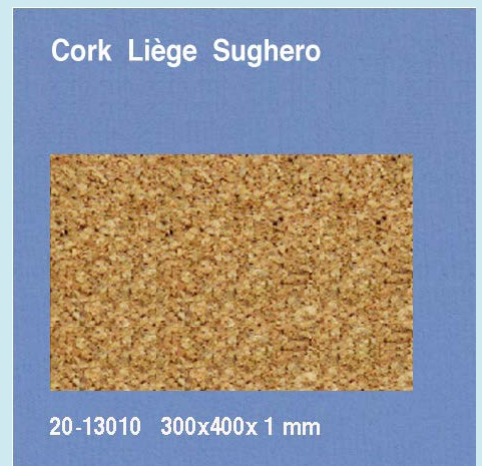
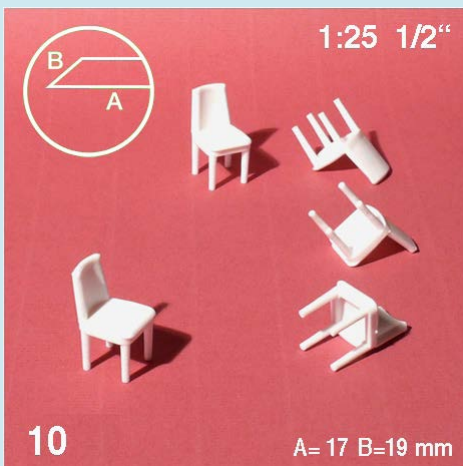
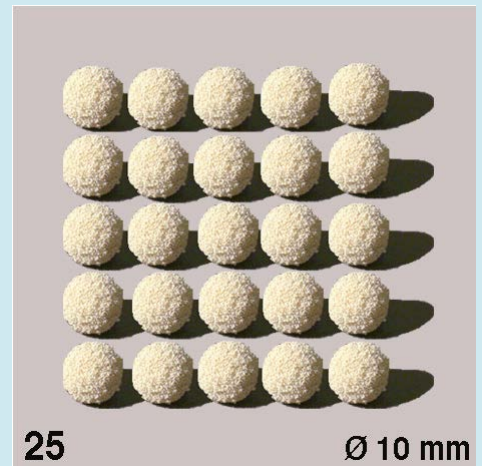
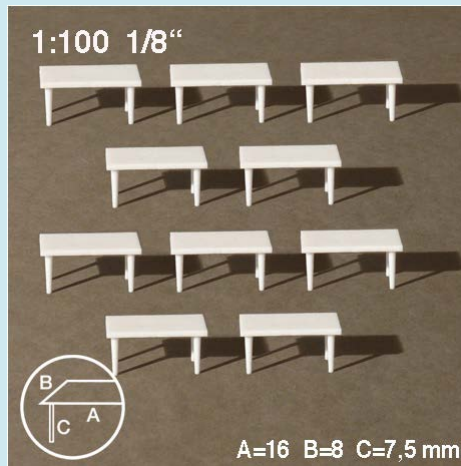
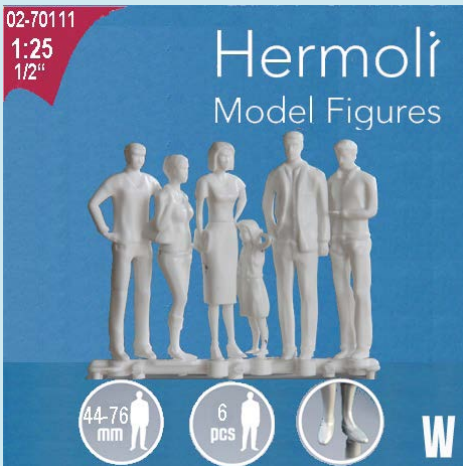

**Se komplett sortiment på våre nettsider.**

## Alfabetisk stikkordsregister

<b>A</b>	Acrylic Gouache	20	<b>H</b>	Hovedlinjal/T-linjal	105		Olje, malepapir/lerret	115, 125-128
	Airbrush farger	10, 18					Oljepastell	88
	Akryl, farger	4-10, 12-22, 149	<b>I</b>	iDye Poly	148		Originalvesker	133-135
	Akryl, malepapir	115		Ingrespapir	117-118			
	Akvarell, farger	42-51	<b>J</b>	Japantusj	77			
	Akvarell, papir	121-124				<b>P</b>	Paletter	71
	Alcohol Ink	11					Palett-blokk	71
	Ansiktsmaling	150-151	<b>K</b>	Kalkerpapir	116		Palettkniver	69
	Art Panel	125		Kalligrafi	81-82		PanPastel	83-86
	Avtegningsapparater	138		Kartong	118-120		Pantone	157
				Knetgummi	102		Passere	106
<b>B</b>	Blandeskåler	71		Kraftpapir	116		Passepartout kniv	107
	Blyanter	101		Kurveinjal	106		Pastellkritt	83-88, 150
	Blyantspisser	103-104		Kritt, kull	96-100		Pearl EX	148
	Bokpapp	119					Pennal	104
	Brushmarker	75	<b>L</b>	Lamper	136		Penner	73-78, 81
	Bøker	153-155		Leddukker	71		Pennesplitter	81
				Lerret	126-128		Penselmapper	72
<b>C</b>	Centafoam	120		Lim	108		Penselvasker	72
	Charbonnel	139-141		Linjaler	105-106		Pensler	59-68
	Cretacolor-produkter	51, 81, 97-90, 97-102, 104, 134		Linotrykk	143-147		Pigmenter	100, 148
				Lyskasser	137-138		Plakatmaling	51, 149-150
							Portfolio	133-135
<b>D</b>	Derwent-produkter	50, 77, 88, 91-96, 101-104, 113, 118, 122-123	<b>M</b>	Maleforkle/-skjorte	72		Pouring Medium	26
				Malekniver	69		Presentasjonsmapper	133-135
				Malemedier	5, 7-8, 17, 24-27, 35-36, 39-40, 46, 49		ProMarker	73-75
<b>F</b>	Fargeblyanter	88-98		Maleplater	125		Projektorer	138
	Fargehjul, fargevelger	72, 156		Markerblokk	114			
	Fargevelger	157		MDF plater	125	<b>Q</b>	QoR™ akvarellmaling	48-49
	Farget papir	117-118		Merkepenner	73-75, 78-80			
	Ferniss	28, 37		Mineholder	99, 102	<b>R</b>	Raderskjold, viskesjablong	103
	Fimo Air	152		Miner	99, 102		RAL	157
	Fineliner	76-77		Modellbygging	107-108, 119-120, 156		Reduksjonslinjal	106
	Flashe akrylmaling	9		Modelleringsmasse	152		Rissefjær	81
	Foamboard	120		Modellkartong	119-120		Rørpenn	78
	Fixative	87		Montana markere	79-80			
				Montana spraymaling	52-58	<b>S</b>	Saks	107
<b>G</b>	Galeria	6-8, 63		Montasjekartong	119-120		Sculpey	152
	Gesso	4, 7, 23					Scraperboard	118
	Golden-produkter	12-28, 40-41, 48-49, 83-86	<b>N</b>	NCS	157		Serigrافي/silketrykk-utstyr	142
	Gouache	47, 51, 149-150					Silkepapir	118
	Grafittstift	96-100	<b>O</b>	Olje, farger	30-41		Silverpoint	81
							Sjablonger (tegning)	106
							Skalpeller	107

Skissepapir og -bøker	109-113	Tegnekull	100	<b>V</b> Valser	145
Skjærematter	108	Tegnepapir	113-118	Vannpensel	103
Sjæreredskap	107	Tegnepenner	73-78, 81	Vesker	133-135
Skjæremaskiner	132	Tegnestubb	102	Vinkelhaker	105
Snazaroo ansiktsmaling	150-151	Tegnetusj	82	Viskelær	102-103
Sofft Tools	85	Tegningstube/-rør	134		
Spraylim	108	Tegningsvugge	130	<b>W</b> Williamsburg oljemaling	40
Spraymaling	52-58	Tekstiltrykk	142		
Staffelier	129-130	Tempera	51, 149-150		
Stofftrykkfarge	143, 147	T-linjal/Hovedlinjal	105		
Stållinjal	105-106	Tracingpapir	116		
Svamper	70	Tredukker	71		
		Trepapp	119		
<b>T</b> Tape	108	Trykkblyant	102		
Tegneboardskost	103	Trykkfarger	139-142, 147		
Tegnebrett	131-132	Trykkpapir	116		
Tegneklype	108	Trykkpresse	146		

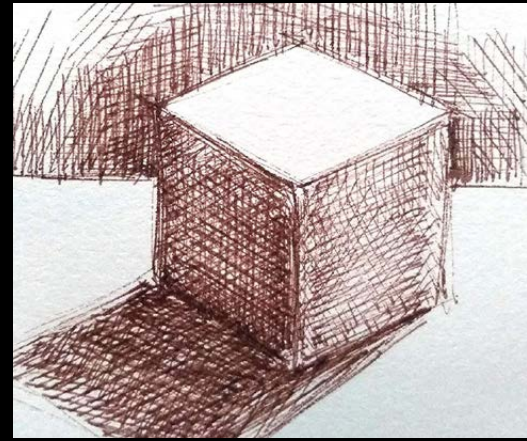

# DECORATIV

[www.decorativ.no](http://www.decorativ.no)

FORHANDLER:

