

OFFICE
everyday

Catálogo 2023



COMO USAR ESTE CATÁLOGO

Productos que se encuentran en la página

Número de la familia

GOMAS ELÁSTICAS, CLIPS, CHINCHETAS Y PINZAS 5

ARTÍCULOS Y COMPLEMENTOS DE OFICINA

Familia de productos

Logotipo. Marca del producto

GOMAS ELÁSTICAS

1 Plus Office · Gomas elásticas

Muy resistentes a la rotura
Caucho natural. Gran elasticidad y resistencia. La dimensión indicada corresponde a la longitud del anillo sin estar estirado.

Caja de 100 g.

código	Referencia	Medidas
040209	Nº 6	80 mm.
040210	Nº 10	100 mm.
040211	Nº 12	120 mm.

Bolsa de 1 kg.

código	Referencia	Medidas
040215	Nº 6	80 mm.
040216	Nº 10	100 mm.
040217	Nº 12	120 mm.

2 Plus Office · Bola de gomas elásticas

Bola de 105 g de anillos de goma. Colores de las gomas: amarillo, verde, rojo y naranja. Diámetro de la bola: 6 cm. Espesor de las gomas: 3 mm.

código	Longitud	Contenido	📦
040587	60 mm	105 g.	5

Tabla con características importantes

CLIPS, CHINCHETAS Y PINZAS REVERSIBLES

3 Office Everyday · Clips zinc labiados

Clips labiados inoxidables de zinc. Punta redonda.

código	Nº / Longitud	Calibre	Ud. / Caja	📦	📦
040749	Nº 2 / 32 mm.	0,80	100	1	24

4 Plus Office · Clips niquelados labiados

De toda la vida
Clips labiados inoxidables de acero niquelado. Punta redonda.

código	Nº / Longitud	Calibre	Ud. / Caja	📦	📦
040164	Nº 1,5 / 28 mm.	0,93	100	1	24
040165	Nº 2 / 32 mm.	0,93	100	1	24
040166	Nº 3 / 43 mm.	1,15	100	1	12
040167	Nº 4 / 50 mm.	1,15	100	1	10

Embalaje del producto con y sin apertura

5 Plus Office Clips Mariposa

Firme sujeción para documentos
Clips mariposa inoxidables de acero niquelado.

código	Longitud	Ud. / Caja	📦
040168	41 mm.	50	1
040169	62 mm.	12	10

6 Campus University Chinchetas

Clásicas
Chinchetas cromadas con cabezal de 10 mm.

código	Ud. / Caja	Cabezal	📦	📦
040343	50	Ø 10 mm	1	12
040191	100	Ø 10 mm	1	12

Nombre del producto y descripción

7 Plus Office Pinzas sujetapapeles reversibles

Tipo foldback. Acero de gran calidad.

código	Medidas mm.	Ancho mm.	Ud./Caja
040179	Nº 20 - 20 x 9	8	12 ud.
040180	Nº 25 - 25 x 11,2	10	12 ud.
040181	Nº 30 - 30 x 15,5	14,5	12 ud.
040182	Nº 40 - 40 x 22	21	12 ud.
040183	Nº 50 - 50 x 30	29	12 ud.

8 Plus Office Pinzas sujetapapeles reversibles doradas

Color dorado
Tipo foldback. Acero de gran calidad.

código	Medidas mm.	Ancho	Ud./Bote
040629	42 x 25	10 mm	12
040630	52 x 32	14 mm	12

Códigos del producto

No permite apertura de envase. Venta por caja.
 Permite apertura de envase. Venta por unidad.
 Unidades que contiene la caja.

Leyenda explicativa aperturas de envase

ÍNDICE DE SÍMBOLOS

Referencia a toda la simbología contenida en este catálogo.

 Conectividad USB	 Conectividad WiFi	 Conectividad Bluetooth	 Impresión desde SmartPhones	 Certificado europeo	 Contenido líquido	 Cumple la norma PEFC	 Producto reciclable
 Impresión desde Tablets	 Dígitos visualizados	 Teclas de memoria	 Memoria	 Sistema sincro basculante	 Sistema basculante	 Tefijo similpiel	 Tejido piel
 Cálculo impuesto	 Auto apagado	 Tipo de alimentación	 Visor inclinado	 Potencia iluminación	 Peso soportado por balda	 Carga superior	 Carga frontal
 Pantalla LCD	 Número de funciones	 Capacidad hojas destructoras	 Nivel de seguridad	 Carga trasera	 Grapado cerrado	 Grapado plano	 Grapado abierto
 Volumen papelera	 Tiempo uso continuado	 Destructoras antiataascos	 Destructoras automáticas	 Grapado clavado	 Capacidad de grapado	 Tinta base de aceite	 Tinta fluida viscosa
 Canutillo de plástico	 Espiral metálica	 Canutillos metálicos	 Encuadernación por presión	 Tinta viscosidad extrema	 Tinta baja viscosidad	 Tinta de gel	 Tinta líquida
 Magnético	 Tamaño página	 Papel reciclado	 Cantidad hojas	 Trazo	 Punta fina	 Punta de bola	 Punta redondeada
 Gramaje	 Polipropileno 100% reciclable	 Tipo de anilla	 Carpeta de solapas	 Punta biselada	 Lápiz triangular	 Lápiz circular	 Lápiz hexagonal
 Espiral de 360°	 Certificación FSC	 Lomo extensible	 Peso que soporta	 Con margen	 Microperforado	 Con taladros y microperforado	 Apaisado
 Uso apto para copadoras	 Gran volumen	 Hoja con taladros	 Impresora láser	 Bandas de color	 Cajas canal simple	 Cajas canal doble	 Producto eco
 Impresora inkjet	 Papel permanente	 Libre de cloro elemental ECF	 Papel PREMIUM	 Sistema gestión de calidad	 Sistema gestión ambiental	 Libre de gluten	 Flexible

Í N D I C E

ALFABÉTICO

A

Accesorios de Destrucción	29
Accesorios de Limpieza Ofimática	14
Accesorios para Pizarras	33
Adhesivos en Cinta	128
Adhesivos en Spray	128
Adhesivos Instantáneos	129
Agua y Refrescos	83
Alfombras Industriales	81
Alfombrillas y Reposamuñecas	7
Altavoces	11
Ambientadores	78
Archivadores	88 - 90
Archivadores de Cajones	101
Archivo Definitivo	100
Armarios de Aglomerado	47
Armarios de Persiana	46
Artículos de Limpieza	74 - 77
Auriculares	7 - 8

B

Bandejas de Sobremesa	102
Blocs de Espiral	126
Blocs de Notas Reposicionables	123 - 125
Bobinas Secamanos	72 - 73
Bolígrafos Borrables	137
Bolígrafos con Capuchón	134
Bolígrafos Retráctiles	135 - 136
Bolsas Blancas Camiseta	69
Bolsas de Basura	79
Bolsas para Envíos	115 - 116
Bombillas	81
Botiquines	78
Buzón / Urna electoral	38

C

Caballetes y Blocs De Papel	32
Cables	4 - 5
Cafeteras y Café	82

Cajas Para Embalar	64 - 65
Cajoneras con y sin Ruedas	46 - 50
Calculadoras Científicas	18
Calculadoras de Sobremesa	16 - 17
Calculadoras Impresoras	18 - 19
Carpetas Canguro	92
Carpetas Colgantes	93
Carpetas con Gomas y Solapas	94
Carpetas con Miniclip	97
Carpetas de Anillas	91 - 92
Carpetas de Fundas	96
Carpetas Organizadoras	97
Carretillas de Almacén	65
Carros de Fregona	76
Cartuchos para Pluma	146
Cinta Aislante	68
Cinta de Pintor	68
Cinta de Precinto	67
Cintas Adhesivas Doble Cara	68, 131
Cintas Adhesivas Invisibles	131
Cintas Adhesivas Transparentes	130
Cintas Métricas	69
Cintas para Rotular	22 - 23
Clips y Chinchetas	61
Cojín Ergonómico	6
Compatibles Brother	167 - 168
Compatibles Canon	166
Compatibles Epson	166
Compatibles Hp	163 - 165
Compatibles Lexmark	169
Compatibles Oki	170
Compatibles Samsung	167
Complementos de Electricidad	81
Contadoras de Monedas	20
Correctores	143 - 144
Cubiertas para Encuadernar	26
Cubiletos	60
Cutters	59

D

Destructoras	27 - 29
Detectores de Billetes	20 - 21

Discos Duros Externos	3
Dossier y Sobres de Polipropileno	95

E

Electrodomésticos de Oficina	85
Encuadernadoras y Accesorios	25
Escaleras y Taburetes	80
Escritura de Regalo	146
Etiquetadoras y Etiquetas	19
Etiquetas de Archivadores	90
Etiquetas de Envío	66
Etiquetas Polivalentes	112 - 113
Expositores	38 - 39
Extragrapap	57

F

Fichas Rayadas	121
Film para Paletizar	65
Fundas Colgantes	37
Fundas de Presentación	37
Fundas Multitaladro	98 - 99
Fundas para Plastificar	24

G

Ganchos Adhesivos	68
Gomas de Borrar	142 - 143
Gomas Elásticas	61
Grapadoras de Gruesos	56
Grapadoras de Sobremesa	54 - 55
Grapadoras de Tenazas	55
Grapadoras Eléctricas	56
Grapas	57
Guillotinas	24

I

Impresoras	2
Impresoras De Etiquetas	23 - 24
Índices Autoadhesivos	122

Í N D I C E

ALFABÉTICO

J

Jabones y dispensadores 72

L

Lapiceros 142

Libros Cartoné, Subcontratación 117

Libros Contables 117

Limpiaventanas 78

M

Maletines 13 - 14

Marcadores de Pizarra Blanca 140

Marcadores Fluorescentes 139

Marcadores Permanentes 140 - 141

Marcos Porta Anuncios 36

Masilla Adhesiva 129

Memorias Usb 3

Menaje 83 - 85

Mesas de Trabajo 46 - 48

Módulos de Archivador 101

O

Organizadores de Sobremesa 60

P

Pantallas de Proyección 32

Papel Blanco Multifunción 106 - 109

Papel Carbón 111

Papel Cuadrículado 110

Papel de Colores 109 - 110

Papel de Embalaje 66

Papel Higiénico 73

Papel para Calculadora 111

Papel para Fax 111

Papel Reciclado 109

Papeleras 51, 79

Papeleras y Contenedores 79

Paragüero 51

Pegamento de Contacto 128

Pegamento en Barra 128

Percheros 51

Perforadores 57 - 58

Pesacartas 62

Pictogramas y Señalización 35

Pilas 62

Pinzas Sujetapapeles 61

Pistolas de Cola 129

Pizarras Blancas 33 - 34

Pizarras Blancas Magnéticas 33

Plástico de Burbuja 65

Plastificadoras 25

Portacatálogos y Fundas 38

Portaminas y Minas 144 - 145

Portanombres y Accesorios 102 - 103

Portarrollos 130 - 131

Precintadoras 67

Protección Covid-19 71

Punteros Láser 11, 32

R

Ratones 8 - 9

Recambios de bolígrafos 147

Relojes 51

Replicadores de Puertos 13

Reposapiés 6

Respaldo Lumbar 6, 45

Revisteros 101

Rollers 136

Rotuladoras 22

Rotuladores con Punta de Fibra 138 - 139

S

Separadores 99

Servicios Generales 70 - 85

Sillas Fijas 42, 44

Sillas Giratorias 42 - 45

Sistemas de Fichaje 21

Sobres Estándar 114

Soportes para Monitor y Portátil 11 - 12

Subcarpetas 92 - 93

T

Tableros de Corcho 34

Tacos de Notas 121

Talonarios 117 - 121

Tarjetas de Memoria 3

Teclados 7 - 8

Teléfonos 11

Tensor Manual para Fleje 69

Tijeras de Oficina 59

Tinta y Tinteros para Plumas 146 - 147

V

Vitrinas 34

W

Webcam 11

ÍNDICE POR FAMILIAS

Informática
pág. 1

01

Máquina de Oficina y Encuadernación
pág. 15

02

Comunicación y Presentación
pág. 31

03

Mobiliario y Auxiliares
pág. 41

04

Artículos y Complementos de Oficina
pág. 53

05

Embalaje y Servicios Generales
pág. 63

06

Archivo y Clasificación
pág. 87

07

Papel, Sobres y Blocs
pág. 105

08

Adhesivos y Pegamentos
pág. 127



09

Escritura y Corrección
pág. 133

10



SERVICIO POSTVENTA

MARCA	LOGOTIPO	TELÉFONO
BROTHER		911 796 053
BENQ		917 547 015
CANON		913 754 555
DYMO		911 776 124
EPSON		93 550 53 95
FELLOWES		91 748 15 48
FLAMAGAS		935 133 408
GBC		93 238 44 00
NOBO		93 238 44 00
REXEL		93 238 44 00
HP		913 754 769
KENSINGTON		911 146 735
LEITZ		932 384 420
OLIVETTI		(800)99887700

MARCA	LOGOTIPO	TELÉFONO
METO		937 454 821
OPTOMA		902 366 592
PLANTRONICS		900 803 666
SONY		917 496 388
ACER		914 142 414
COLIDO		902 070 203
TOSHIBA		916 606 700
SITECOM		913 285 600
LOGITECH		912 754 588
APPLE		900 834 459
PROMETHEAN		910 389 697
APC		934 843 100
TP-LINK		912 000 727



1 - INFORMÁTICA

ACCESORIOS DE LIMPIEZA	14	MALETINES	13 - 14
ALFOMBRILLAS Y REPOSAMUÑECAS	7	PRESENTADOR INALÁMBRICO	11
ALTAVOCES	11	RATONES	8 - 9
AURICULARES	9 - 10	REPLICADORES DE PUERTOS	13
CABLES	4 - 5	REPOSAPIÉS	6
DISPOSITIVOS DE ALMACENAMIENTO	3	RESPALDO LUMBAR	6
ESTACIÓN DE TRABAJO	13	SOPORTES PARA MONITOR Y PORTÁTIL ...	11 - 12
FILTROS DE PRIVACIDAD	12	TECLADOS	7 - 8
FUNDAS PARA TABLET	13	TELÉFONOS	11
IMPRESORAS	2	WEBCAMS	11

IMPRESORAS MULTIFUNCIÓN DOMÉSTICAS TINTA



USB

Wi-Fi

Bluetooth



1 HP • DeskJet 2720e Multifunción Impresora InkJet color, copiadora y escáner

- Hasta 1000 páginas / mes.
- Conectividad: USB 2.0, Wi-Fi, Bluetooth, HP Smart, Apple AirPrint, Chrome OS, Certificación Mopria™.

CÓDIGO	Cartuchos
220882	305 ● 305 ● 305 XL ● 305 XL ●



USB

Wi-Fi



FAX



2 HP • OfficeJet Pro 8730 Impresora InkJet color, copiadora, escáner y fax

- Impresión automática a doble cara.
- De 250 a 2000 páginas / mes.
- Conectividad: USB 2.0, Host USB, Wi-Fi, HP ePrint, Apple AirPrint, Certificación Mopria™, Ethernet, RJ-11 y LAN inalámbrica.

CÓDIGO	Cartuchos
220646	953 ● 953 ● 953 ● 953 ● 953XL ● 953XL ● 953XL ● 953XL ● 957XL ●

IMPRESORAS NEVERSTOP



AUTORECARGABLE



USB

Wi-Fi



3 HP • Neverstop Láser 1001nw Impresora láser monocromo

- La primera impresora láser del mundo con depósito de tóner recargable en tan sólo 15 segundos. Hasta 20000 páginas / mes. Conectividad: USB 2.0 de alta velocidad, Wi-Fi, Hp Smart, HP Smart Task, Apple AirPrint, Google Cloud Print, Certificación Mopria™, Ethernet.

CÓDIGO	Cartuchos
247475	144A ●

IMPRESORAS LÁSER COLOR GRAN VOLUMEN



USB

Wi-Fi



FAX



4 HP • LaserJet Enterprise M578dn Impresora láser color, copiadora, escáner y fax

- Perfecta para grupos de 5 a 15 personas que impriman hasta 10 000 páginas al mes.
- Impresión a doble cara automática.
- Hasta 80.000 páginas / mes.
- Conectividad: USB 2.0, Ethernet, Wi-Fi, HP ePrint, Apple AirPrint, Certificación Mopria™, NFC Touch-to-print.

CÓDIGO	Cartuchos
220889	507A ● 507A ● 507A ● 507A ● 507X ●



USB

Wi-Fi



FAX



5 HP • Color LaserJet Enterprise M555x Impresora láser color

- Certificación Common Criteria
- Pantalla de 10,9 cm.
- Impresión automática a doble cara.
- Hasta 80000 páginas / mes.
- Conectividad: USB 2.0 de alta velocidad, Host USB, Wi-Fi, HP ePrint, Apple AirPrint, Certificación Mopria™, Ethernet y LAN.

CÓDIGO	Cartuchos
247492	212A ● 212A ● 212A ● 212A ● 212X ● 212X ● 212X ● 212X ●

TIPOLOGÍA DE USB



USB TIPO A

Se encuentran en casi cualquier dispositivo moderno similar a un ordenador y capaz de actuar como host o anfitrión USB.



USB TIPO B

Se emplea para conectar a periféricos como impresoras o escáneres. Aunque en algunos periféricos este conector se emplea solo para proporcionar alimentación.



USB TIPO C

Se usa principalmente para cargar los diferentes dispositivos, así como para transferir archivos multimedia. Tiene como ventaja que es completamente reversible.



MINI USB

Este conector es el primer intento de emplear el USB para conectar periféricos de pequeño tamaño. Fue muy usado tanto en teléfonos móviles como cámaras de fotos, especialmente en su variante mini B, que fue la más popular. Su sustituto actual es el Micro USB.



MICRO USB

Este modelo de conector USB ha sido el más empleado para la conexión de dispositivos de pequeño tamaño, principalmente aparatos de telefonía móvil.

TARJETAS DE MEMORIA



1 Kingston · Tarjetas de memoria MicroSD SDCS2 Canvas Select Plus

Compatibles con dispositivos Android. Diseñadas para un rendimiento de nivel A1. Velocidad de lectura: 100 MB/s. Velocidad de escritura: 85 MB/s. Clase 10. Adaptador Secure Digital incluido.

CÓDIGO	Capacidad
220901	64 GB
220902	128 GB
220903	256 GB



MEMORIAS USB



2 PNY · Memoria USB 2.0

Interface USB 2.0. Velocidad de lectura: 25 MB/s. Velocidad de escritura: 8 MB/s. Compatible con Windows, Linux y Mac. Dimensiones: 53,8 x 19 x 9 mm. Peso: 9 gramos.

CÓDIGO	Color	Capacidad
220899	Negro	32 GB
220900	Negro	64 GB



3 Kingston · Memoria USB 3.2 DataTraveler DTX

DataTraveler® Exodia de Kingston alcanza un rendimiento de grado USB 3.2 Gen 1, que facilita el acceso a portátiles, equipos de sobremesa, monitores y otros dispositivos digitales. DT Exodia permite rápidas transferencias y facilita el almacenamiento.

CÓDIGO	Color	Capacidad
220802	Negro	32 GB
220803	Negro	64 GB

DISCOS DUROS EXTERNOS



4 Adata · SSD Externo SD600Q

Velocidad de lectura y escritura de hasta 440 MB por segundo, podrá transferir una película Full HD de 5 GB en solo 26 segundos. Flash NAND 3D, o memoria apilada, ofrece mayor confiabilidad, durabilidad y más capacidad de almacenamiento. Peso de 60g. Está encapsulada en una carcasa de silicona que absorbe los impactos.

CÓDIGO	Capacidad
220736	240GB



5 Adata · DashDrive Durable HV300 USB 3.0

Acceso rápido y seguro a los datos. Diseño ultrafino. Con sensor de golpes para mantener tus datos intactos en caso de caída. Software cifrado AES de 256 bits. Compatible con Windows y Mac.

CÓDIGO	Capacidad	Color
247665	1TB	Negro
247618	1TB	Blanco
247619	2TB	Negro
247620	2TB	Blanco
247621	4TB	Negro



No permite apertura de envase
Venta por caja



Permite apertura de envase
Venta por unidad



Unidades que
contiene la caja

ADAPTADORES Y CONVERTIDORES

nilox

1 Nilox • Cargador Universal Tipo C

Proporciona carga más rápida, es universal, permite cargar smartphones, tablets y ordenadores portátiles. Voltaje de entrada: 240 V. Longitud 1,2 m.

CÓDIGO	Potencia
220945	65W

* Modelos sujetos a disponibilidad.



DIGITUS

2 Digitus Convertidor HDMI a VGA

Convierte señales de audio y video de HDMI a VGA. No requiere fuente de alimentación. Equipado con una toma de audio de 3,5 mm. Peso: 30g.

CÓDIGO	Medidas mm.
247373	180 x 45 x 15



DIGITUS

3 Digitus Cable convertidor mini DisplayPort 3 en 1

Soporta Full HD / 1080p. Soporta modo dual DP ++. Resolución HDTV máxima: 1920 x 1080 píxeles, 60Hz. Longitud: 0,15 m. Peso: 58,97 g.

CÓDIGO	Medidas mm.
247375	24 x 21 x 12



DIGITUS

4 Digitus • Estación de conexión universal de viaje, USB Type C

El cable de conexión USB-C (10 cm) se puede guardar en la carcasa. 1 x HDMI (resolución UHD, 4K / 30 Hz). 1 x VGA (Full HD 1080p / 60 Hz). 2 puertos USB 3.0 para transferencia de datos en supervelocidad, uno con función de carga adicional (BC 1.2) para dispositivos móviles. 1 x USB-C™ para transferencia de datos (5 Gbit / s máx.). 1 x USB-C™ con funcionalidad Power Delivery (PD) 3.0 (100W, 20V / 5A). 1 x conexión Gigabit Ethernet: conexión de su portátil a la red mediante cable (10/100/1000 Mb / s). 2 x lectores de tarjetas (MicroSD / SDHC, SDXC, MMC). Peso: 90 g.

CÓDIGO	Medidas mm.
247378	122 x 70 x 14



DIGITUS

5 Digitus Adaptador USB Type-C - HDMI + VGA

Conecte un televisor, monitor o proyector con un puerto HDMI o VGA en su dispositivo USB-C™. Longitud del cable: 11,0 cm. La capacidad de salida de video depende de la tarjeta gráfica de su computadora portátil y del monitor conectado. Peso: 35g.

CÓDIGO	Medidas mm.
247376	180 x 40 x 14



CABLES PARA PC

MediaRange

6 MediaRange Cable USB 2.0 a Mini USB

CÓDIGO	Longitud
247398	1,5 m



MediaRange

Para impresoras y escáneres

7 MediaRange Cable USB 2.0 A to B

CÓDIGO	Longitud
247396	1,8 m



MediaRange

8 MediaRange Cable USB 2.0 A to A

CÓDIGO	Longitud
247397	3 m



DIGITUS

9 Digitus Cable de alimentación

CÓDIGO	Longitud
247399	1,8 m



CABLES DE RED

1 MediaRange · Cable de red RJ-45

ideal para conectar una computadora, televisión u otro dispositivo compatible con la red a Internet o una red. ideal para cableado gigabit. Categoría 6. Velocidad de transmisión CAT 6: hasta 1000 Mbit / s.

CÓDIGO	Longitud
247379	1,5 m
247380	5 m
247381	15 m

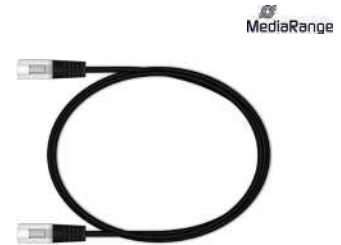

CABLES DISPOSITIVOS MÓVILES

GROOVY

2 Groovy Cable USB 2.0 a Apple Lightning

CÓDIGO	Color	Longitud
249140	Blanco	1 m
247296	Blanco	2 m



GROOVY

3 Groovy Cable USB 2.0 a Micro USB 2.0

CÓDIGO	Color	Longitud
247295	Blanco	1 m
247297	Blanco	2 m



GROOVY

4 Groovy Cable USB a USB Type-C

CÓDIGO	Color	Longitud
249141	Blanco	1 m
247298	Blanco	2 m



GROOVY

5 Groovy Cargador 2 USB

CÓDIGO	Color	Puertos
247300	Blanco	2 USB



CABLES VIDEO Y AUDIO

MediaRange

6 MediaRange Cable HDMI a HDMI

Velocidad de transferencia de datos: 10,2 Gbit / s.

CÓDIGO	Longitud
247386	1,5 m
247387	5 m



MediaRange

7 MediaRange Cable HDMI a Micro HDMI

Velocidad de transferencia de datos: 10,2 Gbit / s.

CÓDIGO	Longitud
247388	1 m



MediaRange

8 MediaRange Cable HDMI a Mini HDMI

Velocidad de transferencia de datos: 10,2 Gbit / s.

CÓDIGO	Longitud
247389	1,5 m



MediaRange

9 MediaRange Cable DisplayPort

Tasa de transferencia de datos: 10 Gbit / s.

CÓDIGO	Longitud
247392	2 m



MediaRange

10 MediaRange Cable DisplayPort a HDMI

Tasa de transferencia de datos: 18 Gbit / s.

CÓDIGO	Longitud
247393	20 cm



MediaRange

11 MediaRange Cable Mini DisplayPort a HDMI

Tasa de transferencia de datos: 10 Gbit / s.

CÓDIGO	Longitud
247394	15 cm



12 MediaRange Cable SVGA a SVGA

CÓDIGO	Longitud
247390	1,8 m
247391	5 m.



13 MediaRange Conector Jack 3,5 mm

Longitud del cable: 1,5 m.

CÓDIGO	Longitud
247395	1,5 m



No permite apertura de envase
Venta por caja

Permite apertura de envase
Venta por unidad

Unidades que
contiene la caja

Zona 1



Evitar la tensión en la espalda

RESPALDO LUMBAR

Fellowes

1 Fellowes Cojín Lumbar Mesh Office Suites™

Apoyo lumbar de espuma ajustable verticalmente para poder colocarse según las preferencias de cada usuario. Se amolda a los contornos del cuerpo proporcionando el máximo apoyo. Material de malla que permite la circulación del aire. Ajustable a cualquier silla. Sistema de triple tensor que mantiene el respaldo en su posición, evitando reajustes y ajustable a cualquier silla.

CÓDIGO	Medidas mm
248237	439,7 x 512,8 x 141,3



REPOSAPIÉS

PLUS OFFICE



2 Plus Office • Modelo 5

Reposapiés de poliestireno de alto impacto. Inclclinación regulable de 0° a 40°. Patas antideslizantes. Altura regulable manualmente, 2 posiciones (75 - 105 mm.).

CÓDIGO	Medidas mm.
130529	355 x 225

PLUS OFFICE



3 Plus Office • Modelo 10

Reposapiés de poliestireno de alto impacto. Inclclinación regulable de 0° a 20°. Patas antideslizantes.

CÓDIGO	Medidas mm.
130518	473 x 354

PLUS OFFICE



4 Plus Office • Modelo 30

Reposapiés de poliestireno de alto impacto. Inclclinación regulable de 0° a 30°. Tres alturas programables (100-135-165 mm). Patas antideslizantes.

CÓDIGO	Medidas mm.
130519	450 x 330

PLUS OFFICE



5 Plus Office • Modelo 20

Reposapiés de poliestireno de alto impacto. Inclclinación regulable de 0° a 30°. Tres alturas programables (110-140-170 mm). Patas antideslizantes.

CÓDIGO	Medidas mm.
130520	460 x 340

Fellowes

6 Fellowes Reposapiés Ajustable Ergonómico

Ajuste de altura de doble posición. La plataforma flotante permite estirar las piernas para mejorar la circulación. Superficie estilo masaje que mejora la circulación. Certificado por FIRA Consultoría Ergonómica Internacional Independiente según norma ISO-9241.

CÓDIGO	Medidas mm
247977	447,6 x 95,2 x 333,3



No permite apertura de envase
Venta por caja



Permite apertura de envase
Venta por unidad



Unidades que
contiene la caja

Zona 2



Prevenir la presión de la muñeca

ALFOMBRILLAS Y REPOSAMUÑECAS



1 Plus Office Alfombrilla reposamuñecas de GEL

Diseño ergonómico. El reposamuñecas de gel ayuda a prevenir las lesiones causadas por movimientos repetitivos. Superficie textil. Medidas: 255 x 220 x 20 mm.



CÓDIGO	Color
130026	Negro



2 Fellowes • Alfombrilla con reposamuñecas Memory Foam

Reposamuñecas de foam que se adapta al peso y temperatura de la mano sin perder su forma. Redistribuye los puntos de presión para mayor comodidad. Superficie que mejora la tracción del ratón. Medidas: 201,6 x 25,4 x 235 mm.

CÓDIGO	Color
220904	Negro
220905	Plata



3 Fellowes Reposamuñecas de Gel Crystal™ Azul

Reposamuñecas de gel transparente para dar un toque de color al espacio de trabajo. Resistente a las manchas, se limpian con un paño humedecido. Medidas: 202 x 15 x 230 mm.

CÓDIGO	Color
220906	Azul



4 Plus Office Reposamuñecas de GEL

Ajustable en altura. El desplazamiento de la barra de la muñeca, hacia adelante o atrás, permite tomar una posición ergonómica.

CÓDIGO	Color
130001	Negro



5 Fellowes Reposamuñecas Teclado de Gel Crystal™

Reposamuñecas de gel transparente. Resistente a las manchas, se limpian con un paño humedecido. Base antideslizante adaptable a cualquier superficie. Medidas: 471,5 x 15,9 x 58,7 mm.

CÓDIGO	Color
165946	Negro
165945	Azul

TECLADOS



6 Plus Office • Teclado Classic

Un teclado USB con cable que permite escribir cómodamente, durante mucho tiempo. Disfrutará de teclas planas que apenas hacen ruido y un diseño estándar con teclas F (de función) y teclado numérico de tamaño normal.

CÓDIGO	Color
130507	Negro



7 Plus Office • Teclado Multimedia

Resistente teclado con cable de tamaño normal. Actividades más frecuentes con una sola pulsación. Acceso inmediato a funciones de reproducción/pausa, volumen, Internet, correo electrónico, etc. Disfrutará de teclas planas que apenas hacen ruido.

CÓDIGO	Color
130506	Negro



1 TECLADOS Y RATONES

INFORMÁTICA

TECLADOS

nilox



1 Nilox • Teclado silencioso USB

Funcionalidad y comodidad. Tecnología de membrana para un funcionamiento silencioso. 105 teclas con distribución española. Compatible con Windows. Cable USB de 1,5 m. Medidas 440 x 150 x 22 mm.

CÓDIGO	Color
220907	Negro

* Modelos sujetos a disponibilidad.

nilox



2 Nilox • Teclado Multimedia USB

Teclado numérico completo, teclas de función estándar, teclas multimedia, teclas para subir y bajar el volumen, accesos directos a Internet, correo, apagado y encendido del pc. Compatible con Windows. Cable USB de 1,5 m. Medidas: 442 x 168 x 24 mm.

CÓDIGO	Color
220908	Negro

* Modelos sujetos a disponibilidad.

nilox



3 Nilox • Conjunto teclado compacto + ratón óptico

Teclado compacto con Cable USB de 1,5 m. 105 teclas con distribución española. Compatible con Windows. Ratón óptico ergonómico. Resolución de movimiento 1000 dpi. Con cable USB de 1,5 m.

CÓDIGO	Color
220910	Negro

* Modelos sujetos a disponibilidad.

logitech



4 Logitech • MK295 Silent Wireless Combo

Conexión inalámbrica robusta y fiable de 2,4 GHz con un radio de acción de 10 m, con nano receptor USB. Teclado: 441 x 149 x 18 mm. Usa 2 pilas AAA (incluidas). Ratón: 60 x 99 x 39 mm. Usa 1 pila AA (incluida).

CÓDIGO	Color
247241	Negro

RATONES



5 Plus Office • Ratón óptico con cable USB

Gracias a la simplicidad Plug and Play y el seguimiento óptico de alta definición, obtiene comodidad y control fiable del ordenador. Dos botones y rueda de desplazamiento. Presentación en blíster de una unidad.

CÓDIGO	Color
130502	Negro / Gris
130503	Rojo / Negro



6 Plus Office • Ratón óptico Inalámbrico

Comodidad y control

Con tecnología inalámbrica avanzada de 2,4 GHz. Su forma natural y los paneles laterales aportan más comodidad y control, incluso después de horas de uso. Presentación en blíster de una unidad.

CÓDIGO	Color
130504	Negro / Negro
130505	Rojo / Negro



7 Plus Office Ratón óptico con cable 3 botones

Resolución: 1000 dpi. Conexión USB 2.0 con cable de 1,5 m de longitud. 3 botones incluida la rueda de desplazamiento. Sensor óptico con 1000 ppp. Máxima velocidad: 25 IPS. Tasa de informe USB: 125 Hz. Dimensiones: 100 x 60 x 35 mm. Peso: 75 g.

CÓDIGO	Color
130530	Negro/Gris



8 Plus Office Ratón óptico con cable 5 botones

Resolución: 800, 1200, 1600 y 2400 ppp. Conexión USB 2.0 con cable de 1,5 m. de longitud. Resolución ajustable mediante el botón de interruptor DPI. Máxima velocidad: 25 IPS. Tasa de informe USB: 125 Hz. Dimensiones: 109,5 x 71 x 41 mm. Peso: 95 g.

CÓDIGO	Color
130531	Negro/Gris



No permite apertura de envase
Venta por caja



Permite apertura de envase
Venta por unidad



Unidades que
contiene la caja

RATONES

nilox

1 Nilox • Ratón óptico USB

Ratón óptico de alta precisión. Desplazamiento fluido con alfombrilla y sin ella. Ergonómico. Plug and Play: instalación rápida y sencilla. Resolución 1000 dpi. Cable USB de 1,3 m. Compatible con Windows, Linux y Mac. Switch: Huano.

CÓDIGO	Color
220912	Negro

* Modelos sujetos a disponibilidad.



logitech

2 Logitech Ratón óptico con cable B100

El desplazamiento preciso, línea por línea, facilita las tareas cotidianas. Comodidad para ambas manos. Cable USB de 180 cm. Seguimiento óptico dpi (mín./máx.): 1000±. 3 botones (izquierdo, derecho y rueda). Medidas 62 x 1113 x 38 mm. Peso 90 g.

CÓDIGO	Color
247244	Blanco



3 Plus Office Ratón óptico inalámbrico 5 botones Serie HighLine

Resolución: 1000, 1200 y 1600 dpi. Conexión Nano Dongle USB 2.0 2.4 GHz, hasta 10 m. de distancia de transmisión. 5 botones incluida la rueda de desplazamiento, con interruptor de encendido. Resolución ajustable mediante el botón de interruptor DPI. Máxima velocidad: 30 IPS. Tasa de informe USB: 125 Hz. Dimensiones: 114 x 73 x 43 mm. Peso: 110 g. Funciona con 2 pilas micro AAA de 1,5 V (no incluidas).

CÓDIGO	Color
130532	Negro



AURICULARES CON MICRÓFONO

nilox

4 Nilox Auriculares USB estéreo

Auriculares estéreo con USB de 1.8 m. Modo silencio del altavoz y micro. Canal virtual 7.1. Altavoz 40 mm. Impedancia: 32 ohmios. Frecuencia: 20-22KHz. Sensibilidad: 105 dB. Micrófono con cancelación de ruido, giratorio y flexible.

CÓDIGO	Conexión
220918	USB



nilox

5 Nilox • Auriculares con micrófono

Auricular con micro y diadema ajustable. Impedancia: 32 ohmios. Frecuencia: 8-22.000 Hz. Sensibilidad: 105 dB. Cable de 1.80 m, con sencillos controles integrados.

CÓDIGO	Conexión
220916	USB
220915	2x Jack 3,5 mm



nilox

6 Nilox Auriculares USB 2.0

Auriculares con micrófono y conexión USB, ideal para la telefonía por Internet (VOIP), el chat y la videoconferencia. Diámetro: Ø40mm. Respuesta en frecuencia: 20Hz-20KHz. Sensibilidad: 105±3dB. Impedancia: 32 O ±10%. Micrófono con cancelación de ruido, giratorio y flexible. Cable USB de 1.8 m.

CÓDIGO	Conexión
220917	USB



poly

7 Poly • Auricular cable Blackwire C3210

- Para llamadas de PC, móvil o tablet.
- Diadema para la cabeza.
- Un auricular.
- Micrófono con cancelación de ruido.
- Con cable USB tipo A y conexión 3,5mm.

CÓDIGO	Color
220726	Negro



poly

8 Poly • Auricular cable Blackwire C3310

- Para llamadas de PC, móvil o tablet.
- Diadema para la cabeza.
- Un auricular.
- Micrófono con cancelación de ruido.
- Con cable USB tipo A.

CÓDIGO	Color
247347	Negro

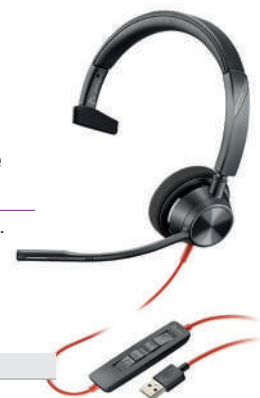

1 AURICULARES CON CABLE E INALÁMBRICOS

INFORMÁTICA

AURICULARES CON MICRÓFONO

poly

1 Auricular cable Blackwire C3220



- Para llamadas de PC, móvil o tablet.
- Diadema para la cabeza.
- Dos auriculares.
- Micrófono con cancelación de ruido.
- Con cable USB tpo A.
- Indicadores led.

CÓDIGO	Color
220727	Negro

poly

2 Auricular cable Blackwire C3320



- Para llamadas de PC, móvil o tablet.
- Diadema para la cabeza.
- Dos auriculares.
- Micrófono con cancelación de ruido.
- Con cable USB tipo A.

CÓDIGO	Color
247348	Negro

poly

3 Auricular cable EncorePro HW520



- Para llamadas de PC, móvil o tablet.
- Diadema para la cabeza.
- Dos auriculares.
- Micrófono con cancelación de ruido.
- Con cable.

CÓDIGO	Color
247415	Negro

AURICULARES INALÁMBRICOS

poly



4 Poly · Auricular inalámbrico CS540 sin descolgador

- Para teléfonos de sobremesa con cable.
- Dos estilos: gancho o diadema.
- Micrófono de anulación de ruido.
- Hasta 120 m, 50 m en entorno normal.
- 7 horas en conversación y 45 en espera.

CÓDIGO	Color	Alcance
248365	Negro	Hasta 120 m.

poly



5 Poly · Auricular inalámbrico CS540 con descolgador

- Para teléfonos de sobremesa con cable.
- Dos estilos: gancho o diadema.
- Micrófono de anulación de ruido.
- Hasta 120 m, 50 m en entorno normal.
- 7 horas en conversación y 45 en espera.

CÓDIGO	Color	Alcance
247344	Negro	Hasta 120 m.

poly



6 Poly Auricular Savi 8240 inalámbrico

- Para teléfono de mesa y softphone (PC).
- Estilo gancho de oreja.
- Bluetooth 4.2.
- Micrófono Boom con cancelación de ruido.
- Hasta 180 m.
- Hasta 13 horas en conversación.

CÓDIGO	Color	Alcance
247417	Negro	Hasta 180 m.

poly

7 Auricular Voyager 5200 UC

Auricular monoaural. Estilo gancho de oreja. Bluetooth 4.1. Hasta 30 m. Hasta 7 horas en conversación y 14 horas en espera. Incluye estuche acumulador de carga.

CÓDIGO	Color	Alcance
247345	Negro	Hasta 10 m.



GROOVY

8 Groovy Auriculares Wireless TWS - All Day

Auriculares con Bluetooth V5.3. Autonomía: hasta 4 horas. Tiempo de recarga de auriculares: 1 hora. Tiempo de recarga de la caja: 2 horas. Función SIRI / OK GOOGLE con un solo toque. Diseño ergonómico. Micrófono optimizado para reducir el ruido ambiental. Carga tipo C. (cable no incluido).

CÓDIGO	Color	Conexión
247309	Negro	Bluetooth 5.3



GROOVY

9 Groovy Auriculares Wireless Sport

Auriculares con Bluetooth 4.2 + EDR. Distancia inalámbrica de 10 m. Potencia de ingreso: 5Vdc - 1A. Tiempo de stand-by: 36 H. Tiempo de encendido: 5-7 H. Tiempo de recarga: 1-2 H. Resistente al sudor. Sonido de alta calidad. Micrófono incorporado.

CÓDIGO	Color	Conexión
247310	Negro	Bluetooth 4.2 + EDR



ALTAVOCES DE ESCRITORIO E INALÁMBRICOS

MediaRange

1 Altavoces de escritorio compactos

Conector USB 2.0 y jack de 3,5 mm. Alimentado por bus. Interruptor encendido/apagado. Control del volumen. Salida 2x3W. Rango de frecuencia: 180-20000 Hz. Plug & Play. Peso: 500 g.



CÓDIGO	Color	Medidas cm.
247460	Negro	16,5 x 17 x 10

poly

2 Altavoz inalámbrico Calisto 5300 USB

Micrófono de 360° con reducción de ruido. Audio dúplex completo con cancelación de eco. Tiempo de conversación: hasta 16 h. Distancia de recogida de voz de micrófono: hasta 3 m. Conexión USB y Bluetooth. Controles de llamadas.



CÓDIGO	Color	Alcance	Medidas mm.
247346	Negro	Hasta 3 m.	31,1 x Ø108,6

TELÉFONO INALÁMBRICO

Gigaset

3 Gigaset • Teléfono inalámbrico A270

Pantalla gráfica iluminada (34 x 22 mm / 1.5"). Identificador de llamadas. Memoria para 80 números y para 25 llamadas entrantes. 18 horas de autonomía en conversación y 200 horas de espera. Llamadas sin radiación con ECO DECT.

CÓDIGO	Medidas mm.
249125	48 x 159 x 30



SOLUCIÓN PARA VIDEOCONFERENCIAS

logitech G

Para equipos de 1 a 4 personas

4 Logitech • Solución de videoconferencia BCC950

Resolución Full HD 1080p (1920 x 1080 px) o HD 720p (1280 x 720 px). Campo visual: diagonal 78°, horizontal 70,42° y vertical 43,3°. Zoom HD 1.2x. Soporte extensor de 228 mm para elevar la cámara. Micrófono omnidireccional con un radio de acción de Ø 2,4 m y frecuencia 200Hz – 8kHz. Altavoces: frecuencia 220Hz – 20kHz. Salida máx.: 80 dB SPL a 0,3 m. Mando a distancia con radio de acción IR de 3 m y batería CR2032 (incluida), con controles para respuesta/finalización de llamada, volumen, silencio y movimiento de cámara. Cable de alimentación (2,4 m) y cable USB (2,4 m). Medidas 150 x 154 x 104 mm. Altura con extensor 345 mm. Peso 548 g.

CÓDIGO	Resolución	Medidas
247268	1080 p 2k	150 x 154 x 104 mm



SOPORTES PARA MONITOR

Fellowes

5 Fellowes • Soporte para monitor Designer Suites™

18kg max.

3 configuraciones de altura diferentes (11/13/15 cm). Para monitores modernos de pantalla ancha. Bandeja de almacenamiento para elementos esenciales. Soporta monitores de hasta 21". Soporta monitores de hasta 18 kg. de peso. Medidas: 406,4 x 111 x 238 mm.

CÓDIGO	Hasta	Carga máxima
248983	21"	18 kg



Fellowes

10kg max.

6 Fellowes Soporte para Monitor Smart Suites™

Diseño triangular. Ajustable a tres alturas: 100mm, 115mm y 130mm. Aguanta monitores TFT hasta 21" o hasta 10 Kg. de peso. Medidas: 469,9 x 130,2 x 317,5 mm.

CÓDIGO	Hasta	Carga máxima
248997	21"	10 kg



Fellowes

27kg max.

7 Fellowes Soporte para Monitor Estándar Grafito

Soporta pantallas de hasta 27 Kg. de peso. Se puede ajustar la altura desde 50mm a 100mm. Patas antideslizantes. Acreditado con ISO 9241. Medidas: 335 x 100 x 344 mm.

CÓDIGO	Hasta	Carga máxima
220800	32"	27 kg



No permite apertura de envase Venta por caja

Permite apertura de envase Venta por unidad

Unidades que contiene la caja

1 SOPORTE PARA PORTÁTIL, FILTRO DE PRIVACIDAD Y BRAZOS

INFORMÁTICA

SOPORTES PARA PORTATIL Y ATRIL

PLUS
OFFICE



1 Plus Office • Soporte para portátil con ventilador y USB

Inclinación ajustable a 10° y 13°, con plataforma fabricada en aluminio. Cuenta con un ventilador en la base para la refrigeración del portátil. Y además, incorpora cuatro puertos USB. Base antideslizante.

CÓDIGO	Medidas mm.
130481	297 x 257 x 18

Fellows



2 Fellows • Atril para libro

Diseñado para libros y grandes manuales. Dos clips ajustables que mantienen las páginas abiertas. Nueve ajustes de altura y ángulo de visión. Base antideslizante. Dimensiones: 224 x 296 x 130 mm.

CÓDIGO	Color
167591	Plata

FILTRO DE PRIVACIDAD

Fellows

3 Fellows • Filtros de privacidad PrivaScreen™ para monitores

Diseño patentado, con banda magnética para quitar y poner el filtro de forma rápida y sencilla. Estrecha el campo de visión a ±30°. Filtra los rayos perjudiciales de luz azul hasta en un 22%, lo que alivia la fatiga ocular. Por un lado tiene acabado mate para reducir los reflejos y las huellas dactilares. El otro lado es brillante y proporciona un aspecto más claro para el monitor.

CÓDIGO	Para pantallas
220972	21,5" 16:9
220968	24" 16:9
220971	24" 16:10



BRAZOS PARA MONITOR

Fellows

8kg
brazo

4 Fellows • Peanas para monitor Professional Series

Eleva el monitor a la altura correcta para reducir tensión en los ojos, en el cuello y en los hombros. Gestión de cable integrada. Totalmente ajustable en altura para obtener una posición de visualización perfecta. Sistema de gestión de cables integrado. Rotación de pantalla 360°, inclinación +/- 30°, oscilación 120°.

CÓDIGO	Peso	Carga máxima
247594	2,68 kg	8 kg
247595	4,23 kg	8 kg por brazo



Fellows

8kg
brazo

5 Fellows • Brazos para Monitor Reflex

Estos brazos son ajustables en altura a 45 cm y tienen un alcance máximo de 42 cm. Soporta monitores de hasta 8kgs. Permite ser fijado a la mesa mediante pinza (grosor de mesa entre 1 cm a 8,8 cm) o atornillado a la mesa (grosor de mesa entre 1 cm a 7,5 cm). Gestión de cable integrada. Rotación de pantalla 360°, inclinación +/- 45°, oscilación 180°.

CÓDIGO	Peso	Carga máxima
247316	3,03 kg	8 kg
247317	4,13 kg	8 kg por brazo



Fellows

9kg
brazo

6 Fellows • Brazo para Monitor Triple Platinum Series

Completamente ajustable gracias a la tecnología muelle a gas, se puede mover sin ningún esfuerzo y permite compartir la visualización de la pantalla. Para 3 monitores 27". Cuenta con dos entradas USB 3.0. Sistema de gestión de cables. Fácil montaje mediante sistema de fijación de pinza. Inclinación +85° / -15°, oscilación 180°, rotación 360°. Color negro.

CÓDIGO	Peso	Carga máxima
247320	7,82 kg	3 x 9 kg



ESTACIÓN DE TRABAJO



1 Plus Office Estación de trabajo para montaje en pared

Soporte universal para montar el monitor y el teclado en la pared con ajuste de altura flexible. Para monitores de 17" hasta 27", máximo 6 kg de carga por brazo. VESA 100x100. Gestión de cables integrada. Se puede girar de forma flexible hasta 180°. Ángulo de inclinación vertical ajustable hasta 90°. Incluye tornillos para montaje. Peso: 4,2 kg.

CÓDIGO	Peso
247456	4,2 kg



REPLICADORES DE PUERTOS



2 MediaRange Replicador de puertos USB 2.0 Hub 1.4

Cuatro puertos USB. Alimentación a través del puerto USB. Plug&Play. Peso: 22 g.

CÓDIGO	Medidas mm.
247369	65 x 22 x 18



3 MediaRange Replicador de puertos USB Type-C

Con cuatro puertos USB 3.0. Conexión USB Type-C, también es adecuado para su uso con dispositivos finales USB 2.0. Se alimenta a través del bus USB tipo C. Plug&Play. Peso: 30 g.

CÓDIGO	Medidas mm.
247370	99 x 31 x 9



FUNDAS PARA TABLET



4 Nilox Funda Universal para Tablet - 9,7" a 10,5"

Funda universal de alta calidad, compatible con todas las tablet de 9,7" a 10,5". Diseño ultra delgado, extrema sujeción y sistema de fijación adaptable. Cierre mediante solapa magnética. Tres ángulos de posición. Color negro.

CÓDIGO	Pulgadas	Medidas mm
220919	9,7 a 10,5"	180 x 250 x 20



5 Nilox Funda Sleeve para portátil o tablet

Funda protectora hecha de un material de neopreno flexible, similar al caucho, y que lleva incorporada una cremallera en la parte superior. Diseño ultraplano. Color negro.

CÓDIGO	Pulgadas	Medidas mm
220920	13,3"	355 x 260 x 20
220921	15,6"	410 x 290 x 18



MALETINES



6 Plus Office Maletín para portátil 15" - 3 Bolsillos

Compartimento interior acolchado para portátil de hasta 15". Bolsillos interiores de malla para accesorios. Tres bolsillos exteriores en la parte frontal y en la trasera para documentos y accesorios. Bandolera acolchada, extraíble y ajustable.

CÓDIGO	Color	Medidas mm.
040592	Negro	385 x 285 x 65



No permite apertura de envase
Venta por caja



Permite apertura de envase
Venta por unidad



Unidades que
contiene la caja

1 MALETINES Y ACCESORIOS DE LIMPIEZA

INFORMÁTICA

MALETINES



1 Plus Office Maletín para portátil 15" - 2 Bolsillos

Compartimento interior acolchado para portátil de hasta 15". Bolsillos interiores de malla para accesorios. Dos bolsillos exteriores en la parte frontal y en la trasera para documentos y accesorios. Bandolera acolchada, extraíble y ajustable.

CÓDIGO	Color	Medidas mm.
040593	Gris	370 x 290 x 65

Targus



2 Targus Maletín CitySmart High Capacity 14-15,6"

Ajuste Multi-Fit en el compartimento acolchado del portátil, para transportar y proteger portátiles con un ajuste ceñido. Este maletín tiene un apartado específico para documentos además de bolsillos y compartimentos para sus accesorios. Correa ajustable acolchada. Para portátiles de 14"- 15.6"/ 35.6 cm - 39.6 cm.

CÓDIGO	Color	Medidas mm
220960	Negro	410 x 370 x 90

ACCESORIOS DE LIMPIEZA



Fellowes



3 Fellowes Toallitas limpiadoras de superficies

Limpian cualquier tipo de superficie de metal, plástico y laminadas, incluyendo teclados e impresoras. No utilizar en cristal, pantallas o filtros. Biodegradables. Envase de 100 unidades con cierre hermético.

CÓDIGO	Contenido
249005	100 ud



Fellowes



4 Fellowes · Toallitas limpiadoras de pantallas

Para su uso en tablets, libros electrónicos, pantallas de monitores y portátiles, filtros de pantalla y superficies de cristal de fotocopiadoras y escáner. Fórmula especial que deja un acabado perfecto en su pantalla. Biodegradables. Envase de 100 unidades con cierre hermético.

CÓDIGO	Contenido
249002	100 ud



Fellowes



5 Fellowes Spray de aire a presión

Spray de aire a presión sin HFC invertible que elimina el polvo y la suciedad en áreas de difícil acceso. Ideal para utilizar en teclados, interior de impresoras, equipos eléctricos, etc. Contiene un tubo de extensión para acceder a los espacios más difíciles, como las teclas del ordenador. 200 ml.

CÓDIGO	Contenido
249004	200 ml



Fellowes

6 Fellowes Spray limpiador pantallas

Diseñado para eliminar la suciedad y el polvo de escáneres, móviles, tablets o pantallas de portátiles. Rocía sobre un paño de limpieza de microfibra y frota hasta que quede limpio y seco para un acabado perfecto. Envase de 250ml con más de 2500 aplicaciones.

CÓDIGO	Contiene
249003	250 ml



2 - MÁQUINAS DE OFICINA Y ENCUADERNACIÓN

CALCULADORAS DE SOBREMESA	16 - 17
CALCULADORAS CIENTÍFICAS	18
CALCULADORAS IMPRESORAS	18 - 19
CINTAS PARA ROTULAR	22 - 23
GUILLOTINAS	24
CONTADORAS DE MONEDAS	20
CUBIERTAS PARA ENCUADERNAR	26
DESTRUCTORAS Y ACCESORIOS	27 - 29
DETECTORES DE BILLETES	20 - 21
ENCUADERNADORAS Y ACCESORIOS.....	25
ETIQUETADORAS Y ETIQUETAS	19
FUNDAS PARA PLASTIFICAR	24
IMPRESORAS DE ETIQUETAS	23 - 24
PLASTIFICADORAS	25
PURIFICADORES DE AIRE	29
ROTULADORAS	22
SISTEMAS DE FICHAJE	21

CALCULADORAS DE SOBREMESA

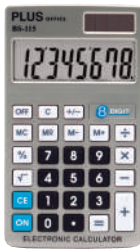

67 x 118 x 7 mm.



1 Plus Office BS-115 de bolsillo

Pantalla LCD de 8 dígitos. 4 Teclas de memoria, tecla de cambio de signo y de corrección. Alimentación: pila botón.

CÓDIGO	Medidas mm.
220578	67 x 118 x 7 mm.



103 x 145 x 32 mm.



2 Plus Office • SS-200

Pantalla LCD de 10 dígitos. 4 Teclas de memoria, tecla de cambio de signo y de corrección. Alimentación: solar y pila botón.

CÓDIGO	Medidas mm.
220579	103 x 145 x 32



100 x 170 x 25 mm.



3 Plus Office • SS-265

Pantalla LCD de 12 dígitos. Display inclinado. 4 Teclas de memoria, cambio de signo y de corrección. Calcula márgenes. Incorpora cálculo de costo venta. Alimentación: solar y pila botón.

CÓDIGO	Medidas mm.
220581	100 x 170 x 25



140 x 190 x 30 mm.



4 Plus Office • SS-285

Incorpora cálculo de costo, venta, margen e impuestos

Pantalla LCD de 12 dígitos. Gran visor inclinado y ajustable. 4 Teclas de memoria, tecla de memoria GT, tecla de cambio de signo y de corrección. Alimentación: solar y pila botón.

CÓDIGO	Medidas mm.
220582	140 x 190 x 30

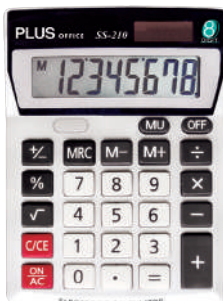
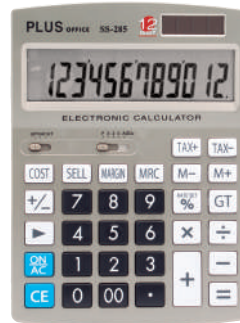

138 x 104 x 31 mm.



5 Plus Office • SS-210

Pantalla LCD de 8 dígitos. Visor inclinado. 4 Teclas de memoria, tecla de función MU, tecla de corrección. Alimentación: solar y pila botón.

CÓDIGO	Medidas mm.
220600	138 x 104 x 31



171 x 122 x 32 mm.

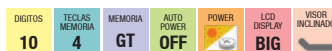

6 Plus Office • SS-280N

Selector de decimales y redondeo

Pantalla LCD de 10 dígitos. Gran visor inclinado. 4 Teclas de memoria, tecla de función GT y de corrección. Tecla de función MU. Alimentación: solar y pila botón.

CÓDIGO	Medidas mm.
220591	171 x 122 x 32



220 x 165 x 40 mm.



7 Plus Office SS-295 MARGIN

Incorpora cálculo de costo, venta, margen e impuestos. Selector de decimales y redondeo

Pantalla LCD de 12 dígitos. Gran visor inclinado. 3 Teclas de memoria (una doble), tecla de función GT y de corrección. Alimentación: solar y pila botón.

CÓDIGO	Medidas mm.
220596	220 x 165 x 40

Calidad y diseño en tu calculadora

PLUS
OFFICE

105 x 145 x 15 mm.

DIGITOS 12	TECLAS MEMORIA 4	MEMORIA GT	AUTO POWER OFF	POWER BIG	LCD DISPLAY
---------------	------------------------	---------------	----------------------	--------------	----------------

1 Plus Office • SS-COLOR 1

Cálculo de márgenes

Calculadora electrónica de sobremesa con pantalla LCD de 12 dígitos. Display inclinado. 4 Teclas de memoria, memoria Gran Total y tecla de corrección. Alimentación: solar y pila botón. Presentación en blíster.

CÓDIGO	Color	Medidas mm.
220504	Azul	105 x 145 x 15
220570	Naranja	105 x 145 x 15
220571	Verde	105 x 145 x 15



CASIO



103 x 147 x 29 mm.

TECLAS MEMORIA 4	DIGITOS 8	AUTO POWER OFF	POWER VISOR INCLINADO
------------------------	--------------	----------------------	-----------------------------

2 Casio • MS-80E

Pantalla LCD extra grande de 8 dígitos. Solar y Pila. Funciones: conversión de monedas, cálculo de porcentajes, marcadores coma 3 dígitos, 4 teclas de memoria, tecla de símbolo +/- y tecla de corrección rápida.

CÓDIGO	Medidas mm.
247566	103 x 147 x 29

CASIO



103 x 145 x 28,8 mm.

DIGITOS 10	TECLAS MEMORIA 3	AUTO POWER OFF	CÁLCULO IMPUESTO TAX	VISOR INCLINADO BIG	LCD DISPLAY	POWER
---------------	------------------------	----------------------	----------------------------	---------------------------	----------------	-------

3 Casio • MS-100EM

Pantalla LCD extra grande de 10 dígitos. Solar y Pila. Funciones: conversión de monedas, cálculo de impuestos, 3 teclas de memoria, tecla de símbolo +/-, marcadores coma 3 dígitos, cálculo de porcentajes y tecla de corrección rápida.

CÓDIGO	Medidas mm.
247567	103 x 145 x 28,8

CASIO



122,5 x 174,5 x 37,5 mm.

DIGITOS 12	TECLAS MEMORIA 3	AUTO POWER OFF	CÁLCULO IMPUESTO TAX	VISOR INCLINADO BIG	LCD DISPLAY	POWER
---------------	------------------------	----------------------	----------------------------	---------------------------	----------------	-------

4 Casio • MS-120EM

Pantalla LCD extra grande de 12 dígitos. Solar y Pila. Funciones: conversión de monedas, cálculo de impuestos, 3 teclas de memoria, tecla de símbolo +/-, marcadores coma 3 dígitos, cálculo de porcentajes y tecla de corrección rápida.

CÓDIGO	Medidas mm.
247568	122,5 x 174,5 x 37,5



No permite apertura de envase
Venta por caja



Permite apertura de envase
Venta por unidad



Unidades que
contiene la caja

CALCULADORAS CIENTÍFICAS

PLUS OFFICE



85 x 156 x 20 mm.

DIGITOS **10+2** AUTO POWER **OFF** POWER **ON** LCD DISPLAY **BIG** **224** FUNCIONES

1 Plus Office • FX-82 PLUS

Pantalla LCD de dos líneas (10 + 2 dígitos). Funciones hiperbólicas y trigonométricas. Funciones de repetición que permiten visualizar y corregir la fórmula ingresada. Lógica de ingreso perfecto, como se lee la fórmula se ingresa a la calculadora. Alimentación: pilas.

CÓDIGO	Medidas mm.
220567	85 x 156 x 20

CASIO



85 x 157 x 23,2 mm.

DIGITOS **10+2** AUTO POWER **OFF** POWER **ON** **240** FUNCIONES

2 Casio • FX-82MS II

Pantalla 10+2 dígitos. Sistema de visualización natural. Pantalla 31 x 96 puntos. Cálculo de fracciones. Combinaciones y permutaciones. Logaritmos. Trigonometría. Estadística de dos variables. Desviación estándar. Estuche antideslizante. Alimentación: pila.

CÓDIGO	Medidas mm.
249281	85 x 157 x 23,2

CASIO



77 x 165,5 x 13,8 mm.

DIGITOS **10+2** AUTO POWER **OFF** POWER **ON** **293** FUNCIONES

3 Casio • FX-85SPX II

Pantalla multi línea. LCD de alta resolución. 10+2 dígitos. Tecla de simplificación de fracciones. Memoria PreAns. 4 idiomas: castellano, catalán, euskera y portugués. Alimentación: pilas.

CÓDIGO	Medidas mm.
247894	77 x 165,5 x 13,8

CASIO



77 x 165,5 x 13,8 mm.

DIGITOS **15+10+2** AUTO POWER **OFF** POWER **ON** **292** FUNCIONES

4 Casio • FX-82SPX II

Pantalla: 15+10+2 dígitos. Con natural textbook display. 4 idiomas: castellano, euskera, catalán y portugués. 292 Funciones. 9 Memorias variables. Alimentación: pilas.

CÓDIGO	Medidas mm.
248289	77 x 165,5 x 13,8

CASIO



77 x 165,5 x 11,1 mm.

DIGITOS **15+10+2** AUTO POWER **OFF** POWER **ON** **575** FUNCIONES

5 Casio • FX-991SPX II

Pantalla de 15+10+2 dígitos. 4 idiomas: castellano, euskera, catalán y portugués. Código QR. 575 Funciones. 47 Constantes científicas. Cálculo vectorial y de matrices. Alimentación: solar / pilas.

CÓDIGO	Medidas mm.
248291	77 x 165,5 x 11,1

CALCULADORAS IMPRESORAS

CASIO



Repuesto

CÓDIGO	Descripción
248349	Tampón IR-40

6 Casio • HR-8 RCE

Calculadora con pantalla LCD de 12 dígitos. Cálculo de Euro para tres monedas. Pantalla grande. Velocidad de impresión de 1.6 líneas por segundo. Memoria independiente. Tecla de doble cero. Separación de miles. Papel: 58 mm. Adaptador opcional. Utiliza tampón modelo IR-40. Alimentación cuatro pilas AA.

CÓDIGO	Descripción	Medidas mm.
168129	HR-8 RCE	99 x 243 x 66
249286	Adaptador de corriente	-

CASIO



Repuesto

CÓDIGO	Descripción
248348	IR-40T

7 Casio • HR-150 RCE

Calculadora con pantalla LCD de 12 dígitos. Cálculo de Euro para tres divisas. Velocidad de impresión de 2.0 líneas por segundo. Memoria independiente. Tecla de doble cero. Separación de miles. Memoria GT. Papel: 57 mm. Utiliza tampón modelo IR-40T. Alimentación cuatro pilas AA. Adaptador opcional.

CÓDIGO	Medidas mm.
248761	165,5 x 285 x 67

CALCULADORAS IMPRESORAS

CASIO

1 Casio • FR-2650 RC

Calculadora con pantalla de cristal líquido extragrande de 12 dígitos. Impresión en 2 colores. Impresión de 2 líneas por segundo. Función de reimpresión/impresión posterior. Cálculos de coste, venta y margen. Función de reloj y calendario. Puede pulsar la tecla TIME (HORA) para mostrar la hora y la fecha actuales. Contador de artículos y promedios. Aumento/reducción. Cálculo del total y del total general. Comprobación y corrección. Comprobación de 150 pasos. Cálculo de impuestos. Memoria de 4 teclas independiente. Fuente de alimentación: Solo adaptador de CA.

CÓDIGO	Descripción	Medidas mm
248860	FR-2650 RC	195 x 64,7 x 313
249286	Adaptador de corriente	-

Repuesto

CÓDIGO	Descripción
248348	IR-40T



CASIO

2 Casio • Repuestos de calculadoras impresoras

CALCULADORA	
CÓDIGO	Modelo
248860	FR-2650 RC
168129	HR-8 RCE
248761	HR-150 RCE

PAPEL	
CÓDIGO	Ancho mm.
029296	58
001045	57
001045	57

TAMPÓN	
CÓDIGO	Modelo
248348	IR-40T
248349	IR-40
248348	IR-40T

ETIQUETADORAS Y ETIQUETAS

METO



3 Meto • Etiketadora Basic S 1 Línea

Etiketadora manual de 1 línea con 8 caracteres alfanuméricos (con una altura de carácter de 4,3 mm) y cuatro símbolos de moneda diferentes (£, €, Kr., Fr.). Etiqueta 22 x 12 mm. Incluye la etiketadora de precios y etiketas blancas adhesivas y un rollo de tinta.

Medidas 50 x 214 x 127 mm.

CÓDIGO	Etiquetas
247207	22 x 12 mm

Rodillo entintador

247209	Envase 5 ud
--------	-------------

METO



4 Meto • Etiketadora Basic M 2 Líneas

Etiketadora manual de 2 líneas con con 8 caracteres alfanuméricos en cada línea (8+8). Altura de carácter de 4,3 mm y cuatro símbolos de moneda diferentes (£, €, Kr., Fr.). Etiqueta 22 x 16 mm. Incluye la etiketadora de precios y etiketas blancas adhesivas y un rollo de tinta.

Medidas 68 x 246 x 141 mm.

CÓDIGO	Etiquetas
247208	22 x 16 mm

Rodillo entintador

247210	Envase 5 ud
--------	-------------

METO



5 Meto • Etiketadora Classic M 2 Líneas

Etiketadora manual con 2 líneas (8+8 dígitos) - etiqueta 26 x 16 mm. Altura de carácter de 3,0 mm en la parte superior y 4,0 en la inferior. Cuatro símbolos de moneda diferentes (£, €, Kr., Fr.). Incluye la etiketadora de precios, etiketas listas para usar (blancas adhesivas) y un rollo de tinta. Medidas 59 x 251 x 162 mm.

CÓDIGO	Etiquetas
249142	26 x 16 mm

Rodillo entintador

247206	Envase 5 ud
--------	-------------

METO

6 Meto • Etiquetas Meto

Etiquetas aptas para máquinas Meto.

Permanente

CÓDIGO	mm.	Etiquetas	Color
220351	22 x 12	6000	Blanca
220353	22 x 12	6000	Rojo fluor
220355	22 x 16	6000	Blanca
220357	22 x 16	6000	Rojo fluor
220359	26 x 16	6000	Blanca
220361	26 x 16	6000	Rojo fluor

Removible

CÓDIGO	mm.	Etiquetas	Color
220352	22 x 12	6000	Blanca
220354	22 x 12	6000	Rojo fluor
220356	22 x 16	6000	Blanca
220358	22 x 16	6000	Rojo fluor
220360	26 x 16	6000	Blanca
220362	26 x 16	6000	Rojo fluor



No permite apertura de envase
Venta por caja



Permite apertura de envase
Venta por unidad



Unidades que
contiene la caja

6 CONTADORES Y DETECTORES DE BILLETES

CAJÓN PORTAMONEDAS Y CONTADORA DE MONEDAS



1 Safescan • Cajón portamonedas SD-4141

Fuerte y duradero para resistir el uso frecuente

Robustos rodillos con cojinetes de bolas. Testado para al menos 1 millón de aperturas. Robustas pinzas de metal. 4 compartimentos para billetes y 8 compartimentos para monedas. Compatible con cajas registradoras con conexión RJ-12 (12V). Cerradura de 3 posiciones (cerrado, en espera y abierto). Alimentación: 12V.

CÓDIGO	Modelo	Medidas cm.
040798	SD-4141	41 x 41,5 x 11,5



2 Safescan Contadora de monedas 1250

Para monedas de euro

Cuenta y clasifica 220 monedas por minuto. Capacidad de tolva de 300-500 monedas. Función de suma y de fajos. Informe detallado: valor total y cantidad por denominación. Parada automática cuando una taza esté llena.

CÓDIGO	Medidas cm.
040796	35,5 x 33 x 26,6

CONTADORES Y DETECTORES DE BILLETES



3 Safescan • Contadores detectores de billetes

Para todas las divisas

Gran velocidad de conteo. Alarma ante billetes sospechosos. Incluye cable de alimentación, brocha para limpiar y una funda protectora.

MODELO	2210	2250	2465-S	2865-S
Código	040662	040663	040795	040803
Color de carcasa	Gris	Gris	Gris	Gris
Pantalla	Retroiluminada LCD	Retroiluminada LCD	Retroiluminada LCD	Retroiluminada LCD
Velocidad contadora billetes por minuto	1.000 billetes/minuto	1.000 billetes/minuto	1.000 billetes/minuto	1.200 billetes/minuto
Funciones	De añadir y de fajos	De añadir y de fajos	De añadir y de fajos	De añadir y de fajos
Formas de detención	UV y tamaño	UV, MG y tamaño	UV, MG, MT, infrarrojos, color, tamaño y grosor	UV, MG, MT, IR, IM, SD, TD
Alarma billetes sospechosos	Sí	Sí	Sí	Sí
Capacidad del apilador	200 billetes	200 billetes	220 billetes	220 billetes
Capacidad de tolva				Hasta 500 billetes
Alimentación	220V ~ 240V	220V ~ 240V	110-240V, 50/60Hz	AC 110V-240V
Dimensiones cm.	25 x 29,5 x 18,4	25 x 29,5 x 18,4	31.1 x 26.1 x 19.5	25,9 x 25,4 x 25,5
Cuenta billetes mezclados	-	-	Sí	Sí



4 Safescan • Detector de billetes falsos 50

Verifica cualquier documento oficial

La potente lámpara UV de 9W verifica los elementos de los billetes, tarjetas de identidad, tarjetas de crédito y todos los documentos oficiales. Con tecnología de precalentamiento al arranque. Con reflector, para asegurar una calidad de luz UV súper potente.

CÓDIGO	Medidas mm.
040660	206 x 102 x 88



5 Safescan • Detector billetes falsos 155-S

Comprueba varias divisas de forma rápida, sencilla y completa con un 100% de precisión. 7 formas de detección: tinta infrarroja, tinta magnética, hilo metálico, marca de agua, color, tamaño y espesor. Suma el número total y el valor de los billetes verificados con la función Agregar

CÓDIGO	Medidas mm
040828	156 x 120 x 76



No permite apertura de envase
Venta por caja



Permite apertura de envase
Venta por unidad



Unidades que
contiene la caja

DETECTORES DE BILLETES

PLUS OFFICE



1 Plus Office Rotulador detector de billetes falsos

Es capaz de verificar la autenticidad de los billetes de euros y de las principales divisas del mundo. Si el trazo se desvanece, el billete está bien. Si el trazo queda en color oscuro, el billete es falso.

CÓDIGO	Presentación	
080709	Blisters 1 ud	10

Safescan



2 Safescan Rotulador detector de billetes 30

En solo dos segundos, el bolígrafo le indicará si un billete es falso o genuino. Simplemente marque el billete y observe: si la tinta se oscurece, es muy probable que el billete sea falso. Funciona en todas las divisas. 4 ml de tinta +10.000 marcaciones.

CÓDIGO	Presentación	
040794	Blisters 1 ud	10

SISTEMAS DE FICHAJE

Safescan

3 Safescan • Controladores de presencia

Para cumplir la ley

TimeMoto es la nueva marca desarrollada por Safescan, los terminales inteligentes de TimeMoto que combinan la tecnología de identificación avanzada más reciente con el Software para PC de control de presencia para uso en PC individual o para múltiples usuarios en la Nube.



MODELO	TM-616	TM-626	TM-828 SC
Código	040748	040664	040827
Forma de fichaje	RFID	RFID / Huella dactilar	MIFARE / DESfire / RFID / PIN
Usuarios	Hasta 200 usuarios	Hasta 200 usuarios	Hasta 2000 usuarios
Conexión	Wi-Fi / Ethernet	Wi-Fi / Ethernet	Wi-Fi / Ethernet / USB
Teclado	Convencional	Convencional	Touch sense keys
Pantalla	2,8" TFT	2,8" TFT	3,5" TFT
Software TimeMoto para PC incluido	Si	Si	Si

Safescan



4 Safescan • PC Plus Software

Planificación aún más fácil con códigos de color

Se instala en un PC. Datos de presencia en tiempo real. Informes detallados. Horarios de trabajo / Planificación. Códigos de trabajo. Informes de horas extras. Clases de pago e informes de pago. Exporta datos en formatos Excel, PDF, CSV, programas de nóminas. Planificación de vacaciones. Herramienta gráfica de planificación. Cumple con el RGPD. Garantiza el cumplimiento del nuevo art.34 del E.T.

CÓDIGO
040800



No permite apertura de envase
Venta por caja

Permite apertura de envase
Venta por unidad

Unidades que
contiene la caja

2 ROTULADORAS Y CINTAS

MÁQUINAS DE OFICINA

ROTULADORAS PORTÁTILES

DYMO

1 Dymo • Letratag

Mejores prestaciones

Gran pantalla de 13 caracteres. Permite la visualización y edición antes de imprimir. Hasta 2 líneas de impresión, 8 estilos, 5 tamaños de letra, 195 símbolos. Función apagado automático y de fecha y hora. Requiere 4 pilas AA (no incluidas). Peso: 280 g. Utiliza cintas Letratag.



CÓDIGO	Medidas mm.
249138	95 x 215 x 65

DYMO

2 Dymo • LM 160

Fácil de usar

Para todo tipo de etiquetas. Diferentes tipos de texto con teclado QWERTY, formato rápido para negrita, subrayado, 5 tamaños de texto, 8 tipos de recuadros y posición vertical u horizontal. Permite ver cómo queda la etiqueta en su pantalla LCD antes de imprimirla. Función apagado automático. Reimprime la última etiqueta utilizando la memoria. Utiliza 6 pilas AA o adaptador AC. Utiliza cintas Dymo D1 en 6, 9 y 12 mm. de ancho.



CÓDIGO	Medidas mm.
248774	118 x 203 x 49

DYMO

3 Dymo • LM 280

Conexión a PC

Amplio display WYSIWYG. Batería recargable. Edita texto de una forma rápida. 3 fuentes, 3 tamaños, 7 estilos de texto, 8 bordes, subrayado y 222 símbolos. Última etiqueta en memoria y guarda hasta 9. Apagado automático. Botones lógicos para hacer etiquetas más rápido y fácil. Estilo de teclado de ordenador. Conexión a PC, Teclado QWERTY, otras funciones mejoradas (fuentes, símbolos, etc). Utiliza cintas Dymo D1 en 6, 9 y 12 mm. de ancho.



CÓDIGO	Medidas mm.
248656	102 x 105 x 57

DYMO

4 Dymo • LM 420P

Elija entre 8 fuentes y 10 estilos de texto; resalte el texto con 8 estilos de recuadro o subrayado. Evite repetir tareas con la función de memoria para 10 etiquetas. Introduzca texto con rapidez con el teclado de diseño familiar ABC y utilice las teclas de funciones especiales para acceder a signos de puntuación, divisas y otros símbolos especiales. Utiliza etiquetas D1 de DYMO con ancho de 6, 9, 12 y 19 mm.



CÓDIGO	Medidas mm.
248599	104 x 215 x 57

ROTULADORAS DE ESCRITORIO

DYMO

5 Dymo LM 210D

Necesaria en cualquier escritorio

Versátil, cuenta con todas las funciones que debe tener una rotuladora. Sencilla navegación. Botones de acceso rápido a símbolos y signos diacríticos. 6 tamaños de fuente, 7 estilos y 8 cuadros diferentes para personalizar su etiqueta. Función de apagado automático para prolongar la vida de las pilas. Utiliza cintas Dymo D1 de 6, 9 y 12 mm.



CÓDIGO	Medidas mm.
249139	155 x 165 x 64

DYMO

6 Dymo LM 360D

Lo que ves es lo que obtienes

Gran pantalla de 40 x 70 mm. La pantalla muestra los efectos del texto antes de imprimir. 3 fuentes, 7 tamaños de fuente, 7 estilos de texto y 8 estilos de recuadro. Memoria para 9 etiquetas y función de almacenamiento de texto. 1 ó 2 líneas por etiqueta (en anchuras de 9 ó 12 mm). Utiliza cintas Dymo D1 de 6, 9, 12 y 19 mm.



CÓDIGO	Medidas mm.
248941	197 x 150 x 71

CINTAS DYMO LETRATAG

7 Dymo • Cintas Letratag

Medidas: 12 mm x 4 m. para todas las cintas salvo la cinta de marcar ropa: 12 mm x 2 m.

DYMO

Cinta Papel

CÓDIGO	mm x m.	Ref. Fabricante	Color
220287	12 x 4	S0721510	Negro / Blanco

Cintas metalizadas

CÓDIGO	mm x m.	Ref. Fabricante	Color
249897	12 x 4	S0721730	Negro / Plata

Cintas para marcar ropa

CÓDIGO	mm x m.	Ref. Fabricante	Color
249890	12 x 2	S0718850	Negro / Blanco

Cinta Plástico

CÓDIGO	mm x m.	Ref. Fabricante	Color
220288	12 x 4	S0721610	Negro / Blanco
249889	12 x 4	S0721530	Negro / Transp.
220289	12 x 4	S0721620	Negro / Amarillo
220292	12 x 4	S0721650	Negro / Azul
220290	12 x 4	S0721630	Negro / Rojo
220291	12 x 4	S0721640	Negro / Verde



No permite apertura de envase
Venta por caja



Permite apertura de envase
Venta por unidad



Unidades que
contiene la caja

CINTAS DYMO D1 Y TÉRMICAS LABELWRITER

1 Dymo • Cintas Dymo D1

Para numerosas tareas de oficina o domésticas como archivado, almacenamiento y gestión de recursos.

Estándar 9 mm x 7 m.

Para: LP150 / LP250 / LP350 / LM150 / LM160 / LM280 / LM350 / LM420 P / LM450 / LM 210 D / LM 360 D / LMPC / LM PNP / LW 450 Duo

CÓDIGO	Ref. Fabricante	Color
220293	S0720680	Negro / Blanco
249962	S0720670	Negro / Transparente
249956	S0720730	Negro / Amarillo
249958	S0720710	Negro / Azul
249957	S0720720	Negro / Rojo
249955	S0720740	Negro / Verde
249959	S0720700	Rojo / Blanco
249960	S0720690	Azul / Blanco

Estándar 12 mm x 7 m.

Para: LP150 / LP250 / LP350 / LM150 / LM160 / LM280 / LM350 / LM420 P / LM450 / LM 210 D / LM 360 D / LMPC / LM PNP / LW 450 Duo

CÓDIGO	Ref. Fabricante	Color
220295	S0720530	Negro / Blanco
220294	S0720500	Negro / Transparente
220299	S0720580	Negro / Amarillo
249948	S0720560	Negro / Azul
220298	S0720570	Negro / Rojo
249945	S0720590	Negro / Verde
220297	S0720550	Rojo / Blanco
249952	S0720520	Rojo / Transparente
220296	S0720540	Azul / Blanco
249953	S0720510	Azul / Transparente
249943	S0720610	Blanco / Negro
249944	S0720600	Blanco / Transparente

PACKS DE 10 CINTAS

CÓDIGO	Ref. Fab.	mm x m	Color	
247342	2093096	9 x 7	Negro / Blanco	10
247352	2093097	12 x 7	Negro / Blanco	10
247343	2093098	19 x 7	Negro / Blanco	10

Estándar 6 mm x 7 m.

Para: LP250 / LP350 / LM160 / LM210 D / LM280 / LM350 / LM360 D / LM420 P / LM450 / LMPC / LM PNP / LW 450 Duo

CÓDIGO	Ref. Fabricante	Color
249964	S0720780	Negro / Blanco
249965	S0720770	Negro / Transparente
249963	S0720790	Negro / Amarillo

Estándar 12 mm x 3 m.

Para: DYMO POCKET/1000 PLUS/2000/3500/4500/5500 LabelManager PC/100/100 PLUS/150/200/300 LabelPoint 100/150/200/300/350

CÓDIGO	Ref. Fabricante	Color
220612	2084349	Negro / Oro
220613	2084401	Negro / Plata

Estándar 19 mm x 7 m.

Para: LP350 / LM350 / LM420 P / LM450 / LM 360 D / LM PNP / LMPC / LW 450 Duo

CÓDIGO	Ref. Fabricante	Color
220300	S0720830	Negro / Blanco
249942	S0720820	Negro / Transparente
249936	S0720880	Negro / Amarillo
249938	S0720860	Negro / Azul
249937	S0720870	Negro / Rojo
249935	S0720890	Negro / Verde
249939	S0720850	Rojo / Blanco
249940	S0720840	Azul / Blanco
249933	S0720910	Blanco / Negro

2 Dymo • Etiquetas térmicas Labelwriter

Rollos de etiquetas térmicas papel/plástico. Etiquetas de dirección y archivo de adherencia permanente.

CÓDIGO	mm.	Ref. Fab.	Color	Material	Adhesivo	Rollos	Cant. Etq.	Descripción
248512	54 x 25	S0722520	Blanco	Papel	Permanente	1	500	Etiquetas remitente grandes
249891	28 x 89	S0722380	Surtidos	Papel	Permanente	4	130 (x4)	Etiquetas de clasificación por colores
249895	28 x 89	S0822370	Blanco	Papel	Permanente	2	130 (x2)	Etiquetas de direcciones
249894	36 x 89	S0722400	Blanco	Papel	Permanente	2	260 (x2)	Etiquetas de direcciones grandes
249893	36 x 89	S0722410	Transp.	Plástico	Permanente	1	260	Etiquetas de direcciones grandes plástico
248515	54 x 101	S0722430	Blanco	Papel	Permanente	1	220	Etiquetas de envío / Identificadores
248521	59 x 104	S0904980	Blanco	Papel	Permanente	1	220	Etiquetas de envío extragrandes (LW 4XL)
248522	59 x 104	S0947420	Blanco	Papel	Permanente	2	575 (x2)	Etiquetas de envío de alta capacidad
248508	12 x 50	S0722460	Blanco	Papel	Permanente	1	220	Etiquetas para carpetas colgantes
249892	38 x 190	S0722470	Blanco	Papel	Permanente	1	110	Etiquetas para archivadores de palanca pequeños
248518	190 x 59	S0722480	Blanco	Papel	Permanente	1	110	Etiquetas para archivadores de palanca grandes
248514	89 x 41	S0722560	Blanco	Papel	No adhesivo	1	300	Etiqueta blanca para nombre
248520	51 x 89	S0929100	Blanco	Papel	No adhesivo	1	300	Tarjetas de identificación (cita)
248523	62 x 106	S0929110	Blanco	Papel	No adhesivo	1	250	Tarjetas de identificación grandes con orificio
248517	Ø 57	S0719250	Blanco	Papel	Permanente	1	160	Etiquetas para CD
248509	25 x 13	S0722530	Blanco	Papel	Removible	1	1000	Etiquetas multifunción
248516	54 x 70	S0722440	Blanco	Papel	Removible	1	320	Etiquetas multifunción grandes
248513	57 x 32	S0722540	Blanco	Papel	Removible	1	1000	Etiquetas multifunción 1
248510	51 x 19	S0722550	Blanco	Papel	Removible	1	500	Etiquetas multifunción 2
248511	25 x 25	S0929120	Blanco	Papel	Removible	1	750	Etiquetas cuadradas multiusos

IMPRESORAS DE ETIQUETAS

3 Dymo • LabelWriter 5XL

Tecnología de impresión térmica

Imprime etiquetas de hasta 4.16" de ancho. Imprime etiquetas de envío, etiquetas de almacén, de códigos de barras y etiquetas de identificación, etiquetas de correo y otras etiquetas de gran formato. 53 etiquetas por minuto. 300 dpi de resolución para códigos de barras precisa y clara. Textos y gráficos legibles. Incluye tarjeta de limpieza y el software registrado DYMO Label™ v.8, con más de 100 estilos y diseños de etiqueta. Utiliza etiquetas térmicas LabelWriter.

CÓDIGO	Medidas mm
220623	139,7 x 198 x 185,4



No permite apertura de envase
Venta por caja



Permite apertura de envase
Venta por unidad



Unidades que
contiene la caja

2 IMPRESORAS DE ETIQUETAS, GUILLOTINAS Y PLASTIFICACIÓN

MÁQUINAS DE OFICINA

IMPRESORAS DE ETIQUETAS

DYMO



1 Dymo · LabelWriter 550

Reconocimiento automático de etiquetas

Con el reconocimiento automático de etiquetas puede consultar fácilmente el tamaño, tipo y cantidad de etiquetas restantes. Luces LED que identifican el método de conexión y alimentación. Incluye software DYMO Connect para escritorio actualizado. Sin tinta ni tóner, tecnología térmica directa. Imprime hasta 62 etiquetas por minuto; un 20% más rápido que el modelo anterior LabelWriter 450.

CÓDIGO	Medidas mm
220804	127 x 139,7 x 188

DYMO



2 Dymo · LabelWriter 450 Duo

Imprime etiquetas de papel y etiquetas de plástico permanentes DYMO® D1 de muchos colores y tamaños. Imprime a una velocidad de hasta 71 etiquetas por minuto (etiquetas de direcciones de 4 líneas). Incluye el software registrado DYMO Label™ v.8, que ofrece más de 100 estilos y diseños de etiqueta. Utiliza etiquetas térmicas LabelWriter y cintas Dymo D1 en 6, 9, 12, 19 y 24 mm.

CÓDIGO	Medidas mm.
248946	140 x 197 x 183

* Este modelo podrá variar durante el año

GUILLOTINAS

PLUS OFFICE



3 Plus Office Guillotina base de plástico 3921 / 3914

Para A4 y A3. Hasta 10 hojas

Base de plástico. Capacidad de corte: 10 hojas de 80 g. Protector de seguridad de ABS. Trazados de formatos. Guía de papel ajustable. Regla en milímetros. Maneta ergonómica. Corte recto.

CÓDIGO	Formato	Medidas mm.	Modelo	Longitud Corte
220092	A4	350 x 305	3921	335 mm.
220091	A3	455 x 360	3914	440 mm.

PLUS OFFICE



4 Plus Office Guillotina base metálica 3912

Para A4. Hasta 20 hojas. Gran resistencia

Base metálica. Capacidad de corte: 20 hojas de 80 g. Protector de seguridad de ABS. Longitud de corte hasta 335 mm. Indicador de formatos de corte desde A6 hasta A4. Guía de papel ajustable. Regla en milímetros. Maneta ergonómica. Corte recto.

CÓDIGO	Formato	Medidas mm.	Modelo	Longitud Corte
220090	A4	380 x 305	3912	335 mm.

FUNDAS PARA PLASTIFICAR

PLUS OFFICE

5 Plus Office Fundas para plastificar

Aptas para cualquier tipo de plastificado. Grueso de 75 y 125 micras.

125 MICRAS			
CÓDIGO	Para formato	Medidas mm.	Envase
220198	DNI	92 x 60	Caja 100 ud.
220199	A7	110 x 80	Caja 100 ud.
220200	-	130 x 90	Caja 100 ud.
220535	A6	154 x 111	Caja 100 ud.
220534	A5	216 x 154	Caja 100 ud.
220417	A4	303 x 216	Caja 100 ud.
220197	Folio	325 x 220	Caja 100 ud.
220201	A3	426 x 303	Caja 100 ud.



75 MICRAS			
CÓDIGO	Para formato	Medidas mm.	Envase
220538	A6	154 x 111	Caja 100 ud.
220537	A5	216 x 154	Caja 100 ud.
248576	A4	303 x 216	Caja 100 ud.
220536	A3	426 x 303	Caja 100 ud.

PLASTIFICADORAS

Fellowes



80-125 micras

1 Fellowes • Plastificadora Ion A4/A3

Para fundas de hasta 80-125 micras. Tiempo de calentamiento 4 minutos. Sistema antiatascos. Apagado automático después de 30 min de inactividad. Incluye kit de plastificación para 10 documentos.

CÓDIGO	Modelo	Medidas mm
220793	Ion A4	360 x 62 x 170
220794	Ion A3	458,8 x 61,9 x 103,2

Fellowes



125 micras

2 Fellowes • Plastificadora Saturn 3i A4/A3

Tecnología InstaHeat: lista para usar en 60 segundos. Para fundas de hasta 125 micras. Sistema antiatascos. Apagado automático después de 30 min de inactividad. Velocidad de 30 cm/minuto. Incluye kit de plastificación para 10 documentos.

CÓDIGO	Modelo	Medidas mm
220795	Saturn 3i A4	436,6 x 104,8 x 139,7
220796	Saturn 3i A3	531,8 x 104,8 x 146

ENCUADERNADORAS Y ACCESORIOS

Fellowes



3 Fellowes • Encuadernadora Pulsar+

Uso frecuente. Pequeña Empresa. Perfora hasta 20 hojas A4 de 80 g. Encuaderna hasta 300 hojas A4 de 80 g. con un canutillo de 19 mm. Perfora y encuaderna de forma continua. La carga vertical de los documentos asegura una perfecta alineación para su perforación. Kit de encuadernación incluido para 10 documentos.

CÓDIGO	Descripción	Medidas mm
220806	Pulsar +	368,3 x 130,2 x 449,3



300

4 Fellowes • Canutillos plástico

Máxima calidad y durabilidad en la encuadernación con los canutillos de plástico. Es la manera de encuadernar más económica. Packs de 100 Uds. Color negro.



Canutillo redondo

CÓDIGO	Medidas mm	Capacidad	Envase
220165	Ø 6	25	Caja 100 ud
220166	Ø 8	45	Caja 100 ud
220167	Ø 10	65	Caja 100 ud
220168	Ø 12	95	Caja 100 ud
220169	Ø 14	125	Caja 100 ud
220170	Ø 16	145	Caja 100 ud
220421	Ø 19	165	Caja 100 ud
220173	Ø 22	195	Caja 50 ud
220174	Ø 25	225	Caja 50 ud
220175	Ø 28	270	Caja 50 ud

Canutillo ovalado

CÓDIGO	Medidas mm	Capacidad	Envase
220176	Ø 32	300	Caja 50 ud
220177	Ø 38	350	Caja 50 ud
220178	Ø 45	430	Caja 50 ud
220179	Ø 51	490	Caja 50 ud

Fellowes

5 Fellowes • Encuadernadora Metal 25

Perfora hasta 10 hojas A4 de 80 g. Encuaderna hasta 450 hojas A4 de 80 gr. con un espiral de 50 mm. Paso del espiral 5:1. Base metálica para mayor resistencia y estabilidad Palanca de perforación metálica. Regulación del margen lateral. Bandeja para residuos de fácil extracción. Incluye alicates.

CÓDIGO	Descripción	Medidas mm
248917	Metal 25	250 x 140 x 380



Regulación Margen Lateral

450

Yosari

6 Espirales metálicas

Espirales metálicas paso 5:1 para encuadernar hasta 460 hojas A4. Disponibles en color negro.



CÓDIGO	Medidas mm	Capacidad	Envase
220430	Ø 6	20	Caja 100 ud
220431	Ø 8	40	Caja 100 ud
220432	Ø 10	60	Caja 100 ud
220433	Ø 12	90	Caja 100 ud
220434	Ø 14	120	Caja 100 ud
220435	Ø 16	140	Caja 100 ud
220436	Ø 18	160	Caja 100 ud
220437	Ø 20	175	Caja 100 ud
220438	Ø 22	190	Caja 100 ud
220439	Ø 24	200	Caja 100 ud

CÓDIGO	Medidas mm	Capacidad	Envase
220440	Ø 26	220	Caja 50 ud
220441	Ø 28	240	Caja 50 ud
249629	Ø 30	260	Caja 50 ud
220442	Ø 32	280	Caja 50 ud
249627	Ø 34	300	Caja 50 ud
220443	Ø 36	320	Caja 25 ud
220444	Ø 40	360	Caja 25 ud
248688	Ø 44	400	Caja 25 ud
248687	Ø 46	420	Caja 25 ud
248681	Ø 50	460	Caja 25 ud



No permite apertura de envase Venta por caja



Permite apertura de envase Venta por unidad



Unidades que contiene la caja

2 CUBIERTAS PARA ENCUADERNACIÓN

MÁQUINAS DE OFICINA

CUBIERTAS PARA ENCUADERNAR

COMPATIBLES
CON CUALQUIER
TIPO DE
ENCUADERNACIÓN

Campus

1 Campus • Cartulina A4

Ideal para encuadernación, trabajos de oficina, dibujo, etc. Colores vivos. Tamaño A4. Gramaje: 180 g.

Cartulina A4 10 colores surtidos:

CÓDIGO	Color	Hojas/Paq.
220742	10 colores	100

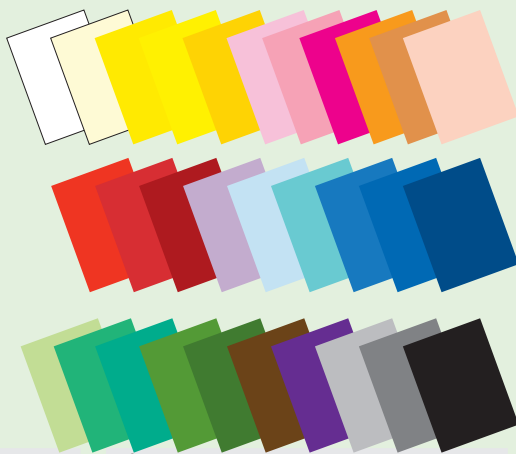

CÓDIGO	Color	Hojas/Paq.
220142	Blanco	100
220143	Amarillo canario	100
220144	Azul celeste	100
220145	Azul ultramar	100
220147	Crema	100
220151	Rojo	100
220152	Rosa	100
220154	Verde manzana	100
220155	Verde pino	100
220573	Verde menta	100

CÓDIGO	Color	Hojas/Paq.
220419	Azul Maldivas	100
220420	Lila	100
220422	Gris claro	100
220424	Granate	100
220459	Negro	100
220505	Naranja	100
220550	Fucsia	100
220551	Azul turquesa	100
220552	Azul marino	100
220572	Carne	100

CÓDIGO	Color	Hojas/Paq.
220553	Verde billar	100
220554	Amarillo limón	100
220555	Cuero	100
220556	Gris oscuro	100
220557	Amarillo gualda	100
220558	Verde selva	100
220559	Marrón	100
220560	Violeta	100
220561	Tomate	100
220574	Rosa chicle	100

PLUS
OFFICE



2 Plus Office • Cubierta A4 y A3 en PVC

Compatibles con cualquier tipo de encuadernación

Cubierta de plástico PVC de 150 micras.

CÓDIGO	Tamaño	Color	Hojas/Paquete
220139	A3	Transparente	100
220140	A4	Transparente	100

CÓDIGO	Tamaño	Color	Hojas/Paquete
220132	A4	Azul Traslúcido	100
220136	A4	Rojo Traslúcido	100
220418	A4	Humo Traslúcido	100

PLUS
OFFICE



3 Plus Office • Cubierta A4 Polipropileno

Compatibles con cualquier tipo de encuadernación

Cubierta de polipropileno dos caras, lisa y granulada. En 500 y 800 micras.

Grosor: 500 micras

CÓDIGO	Tamaño	Color	Hojas/Paquete
220122	A4	Transparente	100
220123	A4	Azul opaco	100
220124	A4	Negro opaco	100

Grosor: 800 micras

CÓDIGO	Tamaño	Color	Hojas/Paquete
220126	A4	Transparente	50
220447	A4	Azul opaco	50
220127	A4	Negro opaco	50

Fellowes

4 Fellowes • Cubiertas A3 polipropileno 500 micras

Portadas para encuadernar de polipropileno 500 micras, tamaño A3. Acabado profesional. Color transparente.

CÓDIGO	Tamaño	Color	Hojas/Paquete
247716	A3	Transparente	50

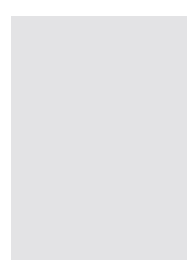

No permite apertura de envase
Venta por caja



Permite apertura de envase
Venta por unidad



Unidades que
contiene la caja

DESTRUCTORAS AUTOMÁTICAS

Fellowes



1 Fellowes • AutoMax™ 600M, Microcorte

Destruye de manera automática hasta 600 hojas en 15 minutos y manualmente hasta 14 (70g). Corte en micro partículas de 2x12mm (DIN P-5). Ciclo de trabajo continuo. Bloqueo Inteligente. Papelera extraíble de 83 litros. Destruye tarjetas, grapas y clips.

CÓDIGO	Descripción
220816	AutoMax 600M

Fellowes



2 Fellowes • AutoMax™ 550C

Destruye hasta 500 hojas automáticamente en 13 minutos y 14 hojas manualmente. Corte en partículas de 4x38 mm. DIN P-4. Bloqueo del cajón de alimentación del papel, con un pin de 4 dígitos. Papelera de 83 litros. Destruye Cds, tarjetas de crédito (manualmente), clips y grapas.

CÓDIGO	Descripción
220815	AutoMax 550C

Fellowes



3 Fellowes • AutoMax™ 350C

Destruye hasta 350 hojas automáticamente en 8 minutos y 12 hojas manualmente. Corte en partículas de 4x38 mm. DIN P-4. Ciclo de trabajo de 45 minutos. Bloqueo del cajón de alimentación del papel, con un pin de 4 dígitos. Papelera de 68 litros de capacidad. Destruye Cd's, tarjetas de crédito (manualmente), clips y grapas.

CÓDIGO	Descripción
220814	AutoMax 350C

Fellowes



4 Fellowes • AutoMax™ 200C

Destruye 200 hojas de forma automática. Sistema anti-atasco Autoreverse. Ultra-silenciosa. Apagado automático después de 2 minutos. Corte en partículas de 4x38 mm (nivel de seguridad P-4). Ciclo de trabajo de 25 minutos. Destruye grapas, clips, tarjetas de crédito, Cds, Dvds, publicidad postal.

CÓDIGO	Descripción
220625	Fellowes AutoMax 200C

Fellowes



5 Fellowes • AutoMax™ 100M

Destruye hasta 100 hojas de manera automática. Corte en mini partículas de 4 x 10 mm (Din P-4). Funciones de AutoReverse, Reposo y ultra silenciosa. Destruye grapas, tarjetas de crédito y clips.

CÓDIGO	Descripción
220624	Fellowes AutoMax 100M

Fellowes



6 Fellowes • AutoMax™ 80M, Microcorte

Doble entrada para destrucción automática (hasta 80 hojas) y entrada manual de 230mm para pequeñas cantidades (hasta 8 hojas), papel plegado, tarjetas de crédito, papel con grapas o clips, formatos pequeños, etc. Mini-Corte en partículas de 4x12 mm (Nivel P-4). Auto-Reverse. Papelera extraíble de 17 L.

CÓDIGO	Descripción
247197	AutoMax 80M

2 DESTRUCCIÓN AUTOMÁTICA Y MANUAL

MÁQUINAS DE OFICINA

DESTRUCTORAS AUTOMÁTICAS

HSM®

CORTE EN PARTICULAS



1 HSM • Securio AF150, Corte en partículas

Destruye hasta 150 hojas de forma automática y 10 manual. Corte en partículas de 4,5x30 mm (DIN P-4). Consumo eléctrico bajo de 0,1W. Ciclo de trabajo continuo. Destruye grapas, clips, tarjetas de crédito, CDs, DVDs.

CÓDIGO	Descripción
247229	AF150

HSM®

CORTE EN PARTICULAS



2 HSM • Securio AF100, Corte en partículas

Destruye hasta 100 hojas de forma automática y 6 manual. Corte en partículas de 4x25 mm (DIN P-4). Ciclo de trabajo continuo. Destruye grapas, clips, tarjetas de crédito, CDs, DVDs.

CÓDIGO	Descripción
247228	AF100

DESTRUCTORAS MANUALES

Fellowes

100% ANTI-ATASCOS

TECNOLOGÍA DE SEGURIDAD SAFESENSE

ULTRA SILENCIOSO

AHORRO DE ENERGÍA

CICLO DE TRABAJO CONTINUO

CORTE EN PARTICULAS



3 Fellowes • 325Ci, Corte en partículas

+10 usuarios. Destruye hasta 24 hojas en partículas de 4x38 mm. Nivel de seguridad alto P-4. Destruye clips, grapas, tarjetas de crédito y cd's. Sistema 100% anti-atasco. Ultra silenciosa. Tecnología SafeSense. Tiempo prolongado de funcionamiento. Papelera 83L.

CÓDIGO	Descripción
220812	Fellowes 325Ci

Fellowes

100% ANTI-ATASCOS

TECNOLOGÍA DE SEGURIDAD SAFESENSE

ULTRA SILENCIOSO

AHORRO DE ENERGÍA

CICLO DE TRABAJO CONTINUO

CORTE EN PARTICULAS



4 Fellowes • 225Ci, Corte en partículas

+5 usuarios. Destruye hasta 24 hojas en partículas de 4x38 mm. Nivel de seguridad alto P-4. Sistema 100% anti-atasco. Ultra silenciosos. Tecnología SafeSense. Tiempo prolongado de funcionamiento. Papelera 60L. Destruye clips, grapas, tarjetas de crédito y cd's.

CÓDIGO	Descripción
248603	Fellowes 225Ci

Fellowes

100% ANTI-ATASCOS

TECNOLOGÍA DE SEGURIDAD SAFESENSE

ULTRA SILENCIOSO

AHORRO DE ENERGÍA

CORTE EN PARTICULAS



5 Fellowes • 99Ci

1-5 usuarios. Destruye hasta 18 hojas en partículas de 4 x 38 mm (Nivel P-4). Destruye clips, grapas, tarjetas de crédito y CDs. Ciclo de trabajo de 30 minutos. Tecnología SafeSense. Sistema 100% anti-atascos. Ultra silenciosa y sistema de ahorro de energía.

CÓDIGO	Descripción
248242	Fellowes 99Ci

Fellowes

100% ANTI-ATASCOS

TECNOLOGÍA DE SEGURIDAD SAFESENSE

ULTRA SILENCIOSO

AHORRO DE ENERGÍA

MINICORTE



6 Fellowes • Mini-Corte LX210

IntelliBar™. Tecnología SafeSense® y función de reposo tras inactividad. Máxima seguridad, Mini-Corte en partículas de 4 x 12mm (DIN P-4). Destruye hasta 16 hojas. Papelera de 23 litros. Destruye clips, grapas, tarjetas de crédito.

CÓDIGO	Descripción
220810	LX210

DESTRUCTORAS DE USO OCASIONAL Y ACCESORIOS

Felloges



CORTE EN PARTÍCULAS



233 mm x 407 mm x 371 mm

1 Felloges • LX65, corte en partículas

1 usuario. Destruye hasta 10 hojas en partículas de 4x40mm (DIN P-4). SafeSense. Destruye de manera continua durante 6 min, tiempo de enfriamiento de 20 min. Papelera 22L. También destruye grapas, clips y tarjetas de crédito.

CÓDIGO	Descripción	Medidas mm
220790	LX65	233 x 407 x 371

Felloges



CORTE EN PARTÍCULAS



310 mm x 361 mm x 220 mm

2 Felloges • LX25, corte en partículas

1 usuario. Destruye hasta 6 hojas en partículas de 4x37mm (DIN P-4). Bloqueo de Seguridad. Destruye de manera continua durante 3 minutos con un tiempo de enfriamiento de 30 minutos. Papelera 11,5L. También destruye grapas, clips y tarjetas de crédito.

CÓDIGO	Descripción	Medidas mm
220808	LX25	310 x 361 x 220

Felloges



CORTE EN TIRAS



302 mm x 300 mm x 160 mm

3 Felloges • P25-S, Corte en tiras

1 usuario. Destruye hasta 5 hojas de 70g en tiras de 7mm. Nivel de seguridad P-1. Ciclo de trabajo de 3 minutos. Velocidad media de destrucción de 5 ppm. Papelera de 11L.

CÓDIGO	Descripción
220807	Felloges P25-S

HSM



CORTE EN PARTÍCULAS



385 mm x 345 mm x 245 mm

4 HSM • Shredstar X8, Corte en partículas

Destruye hasta 8 hojas en partículas de 4,5x30mm. Nivel de seguridad DIN P-4. Papelera con cabezal extraíble y capacidad para 18 litros, aproximadamente para 225 hojas. Destruye clips, grapas, tarjetas de crédito y CDs.

CÓDIGO	Descripción
247224	Shredstar X8

Felloges

5 Felloges • Aceite 355 ml

Mejora el rendimiento de las destructoras de corte en partículas. Con boquilla para fácil aplicación en las cuchillas de corte. Bote de 355 ml.

CÓDIGO	Cantidad
249531	355 ml



Felloges

6 Felloges Hojas lubricantes

Hojas lubricadas con aceite vegetal. Pack de 10 hojas.

CÓDIGO	Pack
247200	10 hojas



PURIFICADORES DE AIRE

Felloges

18-28m²

7 Purificador de aire Aeramax DX-55

Sistema de purificación en 4 etapas, captura el 99,97% de partículas nocivas. Tecnología PlasmaTRUE, Sistema Antimicrobiano AeraSafe, Filtro True HEPA, Filtro de carbono. Para estancias medianas. Purifica una habitación de 18 m² hasta 5 veces en una hora y una de 28 m² hasta 3 veces.

CÓDIGO	Medidas mm.
749241	294 x 144 x 454



Felloges

28-42m²

8 Purificador de aire Aeramax DX-95

Sistema de purificación en 4 etapas, captura el 99,97% de partículas nocivas. Tecnología PlasmaTRUE, Sistema Antimicrobiano AeraSafe, Filtro True HEPA, Filtro de carbono. Para estancias medianas. Purifica una habitación de 28 m² hasta 5 veces en una hora y una de 42 m² hasta 3 veces.

CÓDIGO	Medidas
749707	400 x 207 x 640



Pizarra magnética pivotante.

Auténtica versatilidad.

PLUS
OFFICE



Accesorios para pizarra blanca



soporte para
rotuladores



borrador
magnético



rotuladores
de colores

Pizarra magnética pivotante vitrificada Plus Office.

Pizarra magnética pivotante 360° de doble cara con marco de aluminio para uso intensivo. Se puede bloquear en cualquier posición. Tiene soporte de 4 ruedas e incluye bandeja para rotuladores.



3 - COMUNICACIÓN Y PRESENTACIÓN

ACCESORIOS PARA PIZARRAS	33
CABALLETES Y BLOCS DE PAPEL	32
EXPOSITORES	38 - 39
FUNDAS DE PRESENTACIÓN	37
FUNDAS COLGANTES	37
MARCOS PORTA ANUNCIOS	36
PANTALLAS DE PROYECCIÓN	32
PICTOGRAMAS Y SEÑALIZACIÓN	35
PIZARRAS BLANCAS	33 - 34
PORTACATÁLOGOS Y FUNDAS	38
PUNTEROS LÁSER	32
TABLEROS DE CORCHO	34
URNA ELECTORAL	38
VITRINAS	34

3 PANTALLAS DE PROYECCIÓN Y CABALLETES

PRESENTADORES Y PANTALLAS DE PROYECCIÓN

logitech 



**PUNTERO
LÁSER ROJO**

1 Logitech • Puntero láser R400

Con indicador de carga de batería

Los botones son fáciles de encontrar, los contornos lisos son suaves al tacto y una simple presión basta para seleccionar la diapositiva que desee. El puntero láser rojo a su vez le ayudará a identificar rápidamente los puntos clave que desea resaltar.

CÓDIGO	Alcance
247787	15 m.

Bi-Office

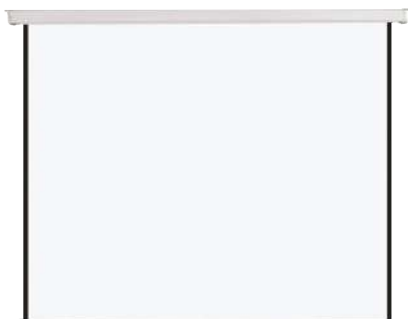

2 Bi-office Pantalla de proyección mural eléctrica

Con mando a distancia

Pantalla de elevación automática. Formato 16:10. Superficie no inflamable. Doble fijación, en pared o techo. Motor silencioso incorporado al cárter. Superficie blanca mate que proporciona una imagen nítida. Incluye mando a distancia. Caja de acero blanco.

CÓDIGO	Medidas mm.
260486	2000 x 1540
260487	2400 x 1888

Bi-Office

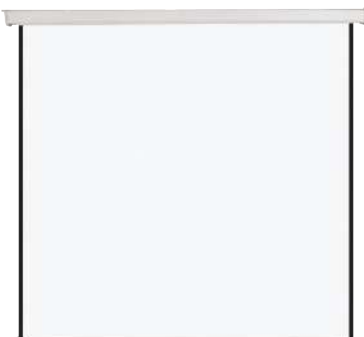

3 Bi-office Pantalla de proyección mural

Nuevo formato 4:3

Superficie blanca mate para retroproyección. Formato 4:3. Dorso de la tela negro para evitar transparencias. Doble fijación, en pared o techo. Ideal para todas las aplicaciones de proyecciones frontales. Caja de acero blanco.

CÓDIGO	Medidas mm.
260488	1500 x 1500
260489	1800 x 1800

Bi-Office



4 Bi-office Pantalla de proyección trípode

Superficie blanca mate para retroproyección no inflamable. Formato 4:3. Dorso de la tela negro para evitar transparencias. Carcasa de acero resistente. Se instala en segundos.

CÓDIGO	Medidas mm.
260491	1500 x 1500
260492	1800 x 1800

CABALLETES Y BLOCS DE PAPEL

**PLUS
OFFICE**

ALTURA REGULABLE
HASTA 195 CM.



5 Bi-Office Pizarra caballete EASY EASEL

La opción más económica para la oficina
Pizarra caballete no magnética de borrado en seco. Muy ligera y transportable. Pinza sujeta papeles con ganchos móviles para cualquier tipo de bloc. Bandeja portarotuladores. Pies telescópicos con altura regulable hasta 195 cm.

CÓDIGO	Medidas mm.
220549	1000 x 700

Bi-Office



Lacada

6 Bi-office Caballete Classic móvil magnético

Caballete de superficie magnética de acero lacado. Base móvil estable con cinco ruedas con sistema de bloqueo, altura y ángulo ajustables. Abrazadera ajustable para usar con cualquier bloc y bandeja para rotuladores.

CÓDIGO	Medidas mm.
220823	700 x 1000

Bi-Office



Autoadhesivo



Congreso

7 Plus Office Bloc A1 papel reciclado

Blocs de papel reciclado, 20 hojas. Se ajusta fácilmente a todos los caballetes. Perforado para un fácil arranque. Las hojas de papel evitan que la tinta traspase protegiendo la pared y la hoja siguiente.

CÓDIGO	Modelo	Gramaje	Pack
220765	Congreso	55 g	5 uds.
220766	Autoadhesivo	80 g	6 uds.



No permite apertura de envase
Venta por caja



Permite apertura de envase
Venta por unidad



Unidades que
contiene la caja

PIZARRAS BLANCAS MAGNÉTICAS

PLUS OFFICE

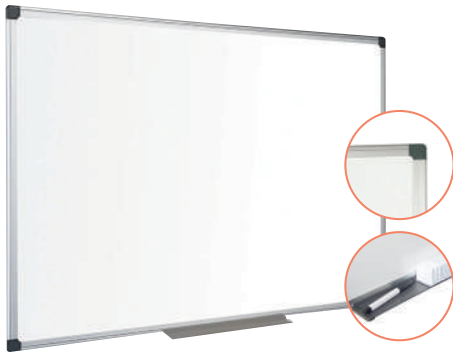

Lacado

1 Plus Office · Pizarra magnética blanca

Calidad fiable

Superficie estratificada, durable y resistente, enmarcada con perfil de aluminio. Superficie rotulable y de borrado en seco.

CÓDIGO	Medidas mm.
220468	900 x 600
220469	1200 x 900
220470	1500 x 1200
220471	1800 x 1200
220472	2400 x 1200

PLUS OFFICE

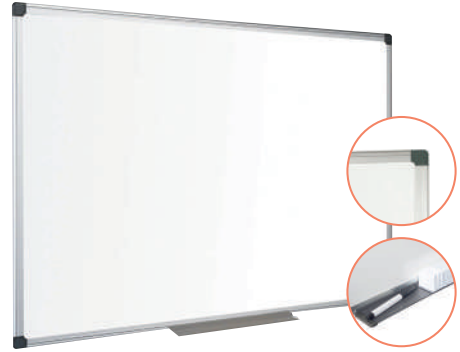

Vitrificado

2 Plus Office Pizarra magnética acero vitrificado

Excelente superficie acero vitrificado magnética no porosa. Legibilidad superior y alta resistencia a manchas de tinta, marcas de rotulador, arañazos y abolladuras. Marco de aluminio.

CÓDIGO	Medidas mm.
220601	900 x 600
220602	1200 x 920
220603	1500 x 1000
220604	1800 x 1200
220605	2400 x 1200

Bi-OFFICE



3 Plus Office · Pizarra magnética volteable móvil vitrificada

Pizarra magnética de doble cara con marco de aluminio, resistente a los arañazos y gran suavidad de escritura. Pizarra pivotante 360°, apta para escritura con rotuladores de borrado en seco y para fijación de documentos con imanes, para uso intensivo. Estructura reforzada en tubo de acero y soporte de 4 ruedas con freno. Se puede bloquear en cualquier posición. Incluye bandeja porta rotuladores. Certificado ecológico (economía circular).

CÓDIGO	Pizarra	Medidas mm.
220758	Vitrificada	1200 x 900
220759	Lacada	900 x 1200
220760	Vitrificada	1500 x 1200

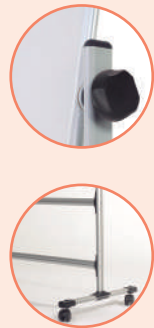
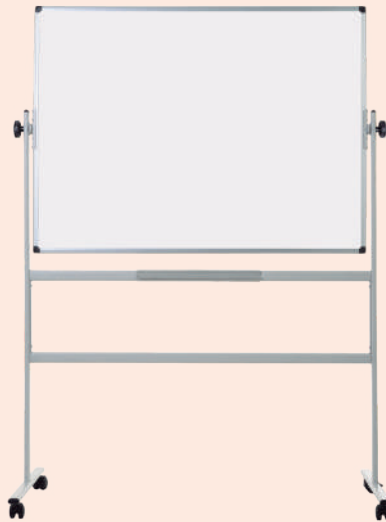

ACCESORIOS PIZARRA BLANCA

PLUS OFFICE

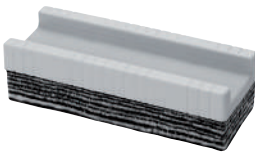

4 Plus Office Borrador pizarra blanca

16 capas de tejido desechable. Medidas: 55 x 145 x 35 mm.

CÓDIGO	1	12
630001		

Bi-OFFICE



5 Bi-office Toallitas húmedas

Limpieza rápida y efectiva

Prehmedecidas, contienen bactericida para combatir los gérmenes.

CÓDIGO	Contenido
220857	100 Toallitas

Bi-OFFICE



6 Bi-office Spray Renovador

Cómodo y económico

Limpiador diario en spray para pizarra blanca. Aerosol de limpieza efectiva. No deja residuos.

CÓDIGO	Contenido
220858	250 ml.

No permite apertura de envase Venta por caja

Permite apertura de envase Venta por unidad

Unidades que contiene la caja

3 PIZARRAS BLANCAS, TABLEROS Y VITRINAS

COMUNICACIÓN Y PRESENTACIÓN

PIZARRAS BLANCAS NO MAGNÉTICAS

PLUS
OFFICE



Melamina

1 Plus Office Pizarra blanca con marco de madera

Pizarra blanca de superficie estratificada con el marco natural de madera de pino. Permite la escritura con rotuladores especiales para borrado en seco.

CÓDIGO	Medidas mm.	
220217	400 x 300	4
220214	600 x 400	2
220215	900 x 600	1
220216	1200 x 900	1

PLUS
OFFICE



Melamina

2 Plus Office Pizarra blanca con marco de aluminio

Pizarra laminada para escribir con rotuladores de borrado en seco. Esquinas plásticas redondeadas. Se suministra con cajetín porta objetos de aluminio.

CÓDIGO	Medidas mm.
220473	900 x 600
220474	1200 x 900
220475	1500 x 1200
220476	1800 x 1200
220477	2400 x 1200

3 Bic · Pizarra en forro adhesivo Velleda

Este rollo se adhiere fácilmente sobre cualquier superficie lisa y se despega sin estropear el soporte y sin dejar huellas. Permite la escritura con marcador de pizarra blanca. Borrado en seco con tratamiento blanco melaminado. Fácil de cortar para ajustarse a cualquier espacio disponible.

CÓDIGO	Medidas mm.	Color
247682	450 x 500	Blanco
247683	670 x 1000	Blanco



TABLERO DE CORCHO

PLUS
OFFICE

4 Plus Office · Tablero de corcho

Tablero de corcho aglomerado con marco natural de madera de pino. Con señalizadores.

CÓDIGO	Medidas mm.	
220225	400 x 300	4
220222	600 x 400	2
220223	900 x 600	1
220224	1200 x 900	1



VITRINA MAGNÉTICA

Bi-office

5 Bi-office · Vitrina magnética Enclore

Diseño elegante y moderno

Marco de aluminio resistente con puerta de acrílico y cierre mediante llave. Fondo de acero lacado magnético para usar con imanes o marcadores de borrado en seco. Fácil de instalar. Profundidad de 18 mm de espacio útil para imanes. Profundidad total 35 mm.

CÓDIGO	Medidas mm.	Capacidad
220869	500 x 674	4 Hojas A4
220870	720 x 674	6 Hojas A4
220871	720 x 981	9 Hojas A4



Lacada



No permite apertura de envase
Venta por caja



Permite apertura de envase
Venta por unidad



Unidades que
contiene la caja

PICTOGRAMAS

1 Sys · Lucha contra Incendios

Placa fabricada en PVC de 700 micras, formato A4 y serigrafiada a dos tintas: rojo y fotoluminiscente, según la normativa vigente para la Seguridad y Salud en el Trabajo. Caja de 100 unidades.

cÓDIGO	Descripción	Medidas mm.
220777	Extintor	210 x 297 x 0,7
220778	Manguera	210 x 297 x 0,7
220779	Pulsador de alarma	210 x 297 x 0,7



2 Sys · Seguridad en el trabajo Obligación

Placa fabricada en PVC de 700 micras y serigrafiada a una tinta: azul, según la normativa vigente para la Seguridad y Salud en el Trabajo. Placas no fotoluminiscentes. Caja de 100 unidades.

cÓDIGO	Descripción	Medidas mm.
220784	Obligación usar casco	245 x 345 x 0,7
220785	Obligación usar gafas	245 x 345 x 0,7
220786	Obligación usar guantes	245 x 345 x 0,7
220787	Obligación usar calzado seguridad	245 x 345 x 0,7
220788	Obligación protección acústica	245 x 345 x 0,7



4 Sys · Señales de prohibición

Placa fabricada en PVC de 700 micras. Placas no fotoluminiscentes. Caja de 100 unidades.

cÓDIGO	Descripción	Medidas mm.
220775	Prohibido fumar	245 x 345 x 0,7
220789	Prohibido paso a toda persona ajena de la empresa	245 x 345 x 0,7



3 Sys · Salvamento y evacuación

Placa fabricada en PVC de 700 micras y serigrafiada a dos tintas: verde y fotoluminiscente, según la normativa vigente para la Seguridad y Salud en el Trabajo. Caja de 100 unidades.

cÓDIGO	Descripción	Medidas mm.
220783	Salida de emergencia	297 x 148 x 0,7
220781	Salida de emergencia izq.	224 x 224 x 0,7
220782	Salida de emergencia dcha.	224 x 224 x 0,7
220776	Botiquín	210 x 297 x 0,7
220780	Salida	297 x 105 x 0,7



5 Sys · Carteles para Aseos

Placa fabricada en PVC de 700 micras. Placas no fotoluminiscentes. Caja de 100 unidades.

cÓDIGO	Descripción	Medidas mm.
220773	Aseos mixtos	105 x 105 x 0,7
220774	Minusválidos	105 x 105 x 0,7



6 Apli Etiquetas de señalización Empujar / Tirar

Etiquetas de señalización autoadhesivas de información. Vinilo de doble cara.

cÓDIGO	Descripción	Medidas mm.
209352	Empujar / Tirar	45 x 170 (x 4 ud.)

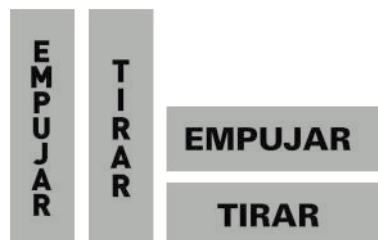

MARCOS PORTA ANUNCIOS

Tarifold



A4

1 Tarifold · Funda autoadhesiva 3L Office

Fundas señalización removibles y resistentes al agua con apertura horizontal. Cierre hermético en el dorso, ideal para uso en exterior y en ambiente con alta humedad (piscinas, cocinas, etc). Formato DIN A4, con dorso adhesivo removible sobre cualquier superficie lisa. Envase de 10 unidades.

CÓDIGO	Formato	Pack
181279	A4	10 unidades

Tarifold



A4



2 Tarifold · Marco porta anuncios A4 Magneto dorso adhesivo removible con portabolígrafo

Marco informativo con frontal magnético y porta bolígrafos. Permite escribir directamente en el documento que contiene. Trasera adhesiva reposicionable. Se pega, despega y vuelve a pegar sobre cualquier superficie lisa.

CÓDIGO	Formato	Color
181283	A4	Negro

Tarifold



A3

3 Tarifold · Marco porta anuncios A3 Magneto con bandas magnéticas

Marco porta hojas A3 magnético. Uso vertical y horizontal. Fabricado en PVC 300 micras y 4 bandas magnéticas en el dorso para fijar sobre cualquier superficie metálica. Uso para comunicación, señalización, seguridad y calidad, horarios, etc. Envase de 2 unidades.

CÓDIGO	Formato	Color	Pack
181310	A3	Negro	2 unidades

Tarifold



A4

4 Tarifold · Marco porta anuncios A4 Magneto dorso adhesivo removible

Marco informativo con frontal magnético y trasera adhesiva reposicionable. Impresión a 2 caras para escaparates y cristales. Uso vertical y horizontal. Se pega, despega y vuelve a pegar. Destaca toda información gracias a su marco de color. Fácil de fijar sobre cualquier superficie lisa. Envase de 2 unidades.

CÓDIGO	Formato	Color	Pack
181294	A4	Azul	2 uds
181295	A4	Rojo	2 uds
181296	A4	Amarillo	2 uds
181297	A4	Verde	2 uds
181298	A4	Naranja	2 uds

Tarifold



A4



5 Tarifold · Marco porta anuncios A4 Magneto con bandas magnéticas

Marco porta hojas A4 magnético. Uso vertical y horizontal. Fabricado en PVC 300 micras y 4 bandas magnéticas en el dorso para fijar sobre cualquier superficie metálica. Uso para comunicación, señalización, seguridad y calidad, horarios, etc. Envase de 2 unidades.

CÓDIGO	Formato	Color	Pack
181299	A4	Plata	2 uds
181300	A4	Azul	2 uds
181301	A4	Rojo	2 uds
181302	A4	Amarillo	2 uds
181303	A4	Verde	2 uds
181304	A4	Naranja	2 uds
181305	A4	Negro	2 uds

Tarifold



A4



6 Tarifold · Marco de presentación dorso magnético

Enmarca y presenta todos los documentos. Con adhesivo reposicionable o dorso imantado. Cierre magnético. Marco con diseño innovador que otorga profundidad y optima visibilidad del documento. Esquinas redondeadas. Uso vertical u horizontal. Superficie anti-reflejo.

CÓDIGO	Formato	Pack	Color
181179	A4	2	Plata
181178	A4	2	Negro

FUNDAS DE PRESENTACIÓN REPOSICIONABLES, PERMANENTES Y MAGNÉTICAS

Tarifold



1 Tarifold • Fundas con adhesivo reposicionable

Fundas en PVC con bandas adhesivas dorsales y cierre por esquina con imán. Se pega sobre cualquier superficie lisa. No deja residuos. Capacidad para 10 documentos.

CÓDIGO	Formato	Set
181281	A5	5
181184	A4	5
181282	A3	2

Tarifold



A4

2 Tarifold • Funda rígida adhesivo permanente

Funda A4 transparente con adhesivo permanente. Tiene un cierre por la esquina para facilitar el intercambio del documento. Presenta ofertas, menús, instrucciones y toda información que deseemos comunicar. Envase de 5 unidades.

CÓDIGO	Formato	Set
181293	A4	5

Tarifold



A4



3 Tarifold • Fundas rígidas magnéticas

Fundas magnéticas A4 en PVC rígido y anti-reflejo, con fijación magnética en el dorso. Se fija sobre cualquier superficie metálica. Uso vertical u horizontal. Color transparente. Apertura en L para fácil inserción de documentos.

CÓDIGO	Formato	Set
181177	A4	5

FUNDAS COLGANTES

Tarifold



A4

4 Tarifold • Funda para colgar adhesiva

Marcos adhesivos A4 para identificación ligeros y robustos fabricados en plástico ABS irrompible para colocar fácilmente sobre cualquier superficie lisa: puertas, paredes, armarios y estanterías. Fijación sin herramientas: adhesiva. Lectura horizontal o vertical. Presenta la información de forma limpia y clara.

CÓDIGO	Formato	Color
181306	A4	Azul
181307	A4	Blanco
181308	A4	Rojo
181309	A4	Verde

Tarifold



A4

5 Tarifold • Funda para colgar anilla metálica

Fundas colgantes portafolletos. Capacidad para 200 hojas. Apertura superior y anilla metálica para colgar y proteger la información. Tamaño A4, modelo vertical y horizontal. Reforzadas con un cuadro en hilo de acero prácticamente irrompible. Envase de 5 unidades.

CÓDIGO	Formato	Orientación	Pack
181291	A4	Vertical	5 uds
181292	A4	Horizontal	5 uds

Tarifold

A4

6 Tarifold • Fundas colgantes con anilla

5 fundas en PVC con anilla metálica. Marco en hilo de acero, muy resistente. Colores surtidos. Para documentos A4. Dimensiones: 370 x 245 x 35 mm.

CÓDIGO	Formato	Colores	Pack
181180	A4	Surtidos	5



No permite apertura de envase. Venta por caja

Permite apertura de envase. Venta por unidad

Unidades que contiene la caja

FUNDAS CON PIVOTES PARA PORTACATÁLOGO

Tarifold



A4

1 Tarifold · Funda para portacatálogo

Paquete de 10 fundas de PVC anti-reflejo con pivotes A4. Marco en hilo de acero que enmarcan la información. Válido para todos los clasificadores. Colores surtidos o por color. Envase de 10 unidades.

CÓDIGO	Formato	Color	Pack
181286	A4	Azul	10 fundas
181287	A4	Rojo	10 fundas
181288	A4	Amarillo	10 fundas
181289	A4	Verde	10 fundas
181290	A4	Negro	10 fundas

Tarifold



A4

2 Tarifold Fundas para portacatálogo

Paquete de 10 fundas formato A4, con pivotes en acero y marco irrompible. Incluye 5 visores. Válidas para los clasificadores de pared o mesa de Tarifold. Colores surtidos.

CÓDIGO	Formato	Colores	Pack
181182	A4	Surtidos	10

Tarifold



A4

3 Tarifold · Clasificador de pared CANDY LINE P

Clasificador de pared en metal, con 10 fundas A4 en polipropileno y marco en acero irrompible. Incluye 4 topes laterales, para una óptima lectura y kit de fijación mural. Extensible al infinito.

CÓDIGO	Formato	Color	Fundas
181183	A4	Azul	10

DURABLE



A4

4 Durable · Clasificador de pared Function Wall Module 10

Compatible con todas las fundas Durable

Clasificador de pared para diez fundas formato A4. Sistema compatible con todas las fundas de presentación. Durable. Fabricado en metal.

CÓDIGO	Formato	Fundas
209872	A4	10

Archivo 2000

5 Archivo 2000 · Urna electoral plegable

Desmontable

Urna electoral plegable. Modelo oficial. Fabricada en metacrilato. Incluye 2 precintos de seguridad. Espesor: 3 mm. Ranura de 180 x 8 mm. Color de la base: blanco. Se suministra sin montar.

CÓDIGO	Medidas mm.
249379	440 x 315 x 310



Incluye 2 precintos de seguridad

Archivo 2000

6 Archivo 2000 · Expositor giratorio Archiplay

Archiplay giratorio DIN A4 vertical 6 compartimentos. Dispone de 2 caras. Base muy resistente y estable con mecanismo giratorio. Medidas interiores compartimentos: 27 x 234 x 300 mm. Expositores de sobremesa fabricados en poliestireno transparente de gran calidad y resistencia. Permiten mostrar una gran cantidad de información en el mínimo espacio. Ideales para mostrar folletos y material promocional en entidades bancarias, agencias de viajes, ferias, etc. Fabricación española.

CÓDIGO	Dimensiones mm.
069712	275 x 465



No permite apertura de envase
Venta por caja



Permite apertura de envase
Venta por unidad



Unidades que
contiene la caja

EXPOSITORES MURALES

PAPERFLOW

1 PaperFlow Expositor mural Quick Fit

Expositor mural con sistema rápido FIT, monobloque. Fabricado en poliestireno de alto impacto negro. Baldas transparentes.



Para documentos 1/3 A4

CÓDIGO	Casillas	Medidas mm.
289508	5	650 x 180 x 95



Para documentos A5

CÓDIGO	Casillas	Medidas mm.
289430	5	650 x 227 x 95



Para documentos A4

CÓDIGO	Casillas	Medidas mm.
289507	4	650 x 290 x 95

PAPERFLOW



2 PaperFlow Expositor MOBILE

Estructura plástica con refuerzos de metal, soportes y cinco estantes de plástico, dimensiones: 275 x 327 mm. Borde de 40 mm. Estantes pivotantes: ángulo 0°, 45°, 75°. Incluye cuatro ruedas giratorias.

CÓDIGO	Medidas mm.	Precio
289504	350 x 1675 x 385	223,60 €

PAPERFLOW



3 PaperFlow Expositor Courbo

8 casillas para distintos tamaños. Espacio entre dos compartimentos 2 cm. Visibilidad del documento de 100 mm. Peso 5,9 kg.

CÓDIGO	Color	Medidas mm.
289506	Negro	443 x 1083 x 350
289431	Gris	443 x 1083 x 350

PAPERFLOW



4 PaperFlow Expositor Mobile Triple

Estructura aluminio, estantes transparentes de poliestireno. Vitrina equipada de tres caras de presentación, ocho estantes y tres ruedas pivotantes. Montaje fácil. Para documentos A4.

CÓDIGO	Estantes	Medidas mm.
289505	8 x 3	1670 x 636 x 560

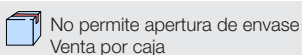

Double A



Calidad suprema en la que puedes confiar

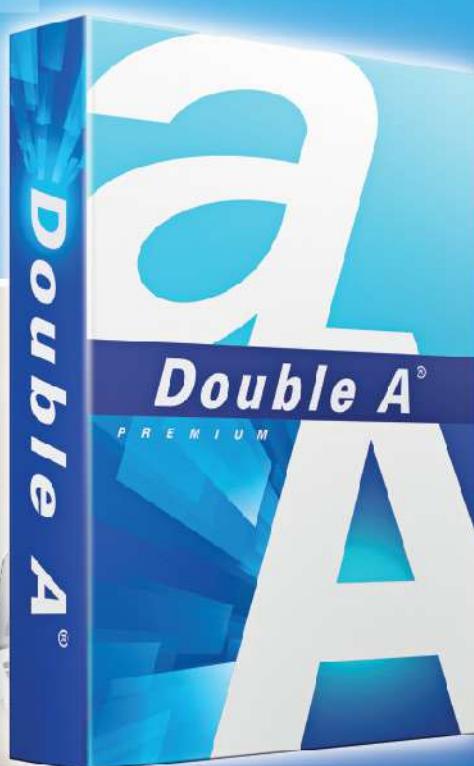

Tanto en la oficina como en el hogar

- Más liso
- Impresiones más nítidas
- Idóneo para impresión a doble cara

www.DoubleApaper.eu



4 - MOBILIARIO Y AUXILIARES

ARCHIVADORES	50
ARMARIOS	46, 47, 49
CAJONERAS	46, 47, 49, 50
ESTANTERÍAS	49
MESAS DE TRABAJO	46 - 48
PARAGÜERO	51
PAPELERAS	51
PERCHEROS	51
RELOJES	51
SILLAS Y TABURETES	42 - 45

TABURETES

rocada

Ø 46 cm



1 Rocada Taburete Ergoline

Taburete con asiento de similpiel e interior de espuma inyectada. Estructura metálica y base de 5 pies. El asiento se regula en altura mediante husillo giratorio. Base de 5 radios y 46 cm de diámetro. Dimensiones: 30 x 71 cm.



CÓDIGO	Respaldo	Asiento
289573	-	Negro

rocada

Ø 50 cm

2 Rocada • Taburete Ergoline Respaldo

Taburete móvil de tela ignífuga y base metálica, con mecanismo básico. Pistón de gas de largo recorrido. Respaldo con regulación de altura. Ideal para mostradores o laboratorios. Base de 5 radios y 50 cm de diámetro. Dimensiones: 50 x 113 cm.



CÓDIGO	Respaldo	Asiento
289574	Negro	Negro

SILLAS

PLUS
office



ref. normativa
EN 16139

3 Plus Office • Silla Basic

Silla fija apilable de cuatro patas. Estructura metálica. Asiento y respaldo tapizados. Dimensiones: 80 x 46 x 56 cm.

CÓDIGO	Respaldo	Asiento
260181	Negro	Negro
260182	Azul	Azul

PLUS
office



ref. normativa
EN 16139

4 Plus Office • Silla Mesh Negra

Silla apilable. Estructura cromada. Con respaldo de malla y asiento tapizado. Su ergonomía junto con su respaldo, posibilitan una confortable posición. Dimensiones: 83 x 62,5 x 56 cm.

CÓDIGO	Respaldo	Asiento
260170	Negro	Negro

PLUS
office



Ø 60 cm

ref. normativa
EN 1335 1-2-3

5 Plus Office • Silla Giro Plus

Silla de oficina giratoria de gran resistencia y durabilidad. Asiento ajustable en altura. Regulación del respaldo en vertical y en inclinación. Asiento y respaldo acolchados. Base de cinco radios con ruedas. Dimensiones: 47 x 56 x 95-107 cm.

CÓDIGO	Respaldo	Asiento
260171	Negro	Negro
260172	Azul	Azul
260288	Naranja	Naranja
260289	Rojo	Rojo

PLUS
office



Ø 70 cm

ref. normativa
EN 1335 1-2-3

6 Plus Office Silla Mesh Basic

Silla de oficina giratoria con respaldo de malla para un perfecto ajuste de la espalda. Asiento ajustable en altura. Regulación en inclinación. Asiento acolchado. Brazos en PVC de alta resistencia. Base de cinco radios con ruedas. Dimensiones: 55 x 58 x 85-94 cm.

CÓDIGO	Respaldo	Asiento
260290	Azul	Negro
260161	Negro	Negro



No permite apertura de envase
Venta por caja



Permite apertura de envase
Venta por unidad



Unidades que
contiene la caja

SILLAS

PLUS OFFICE

ref. normativa
EN 1335 1-2-3



1 Plus Office Silla Giro Mesh Ergo

Ø 70 cm

Silla de oficina giratoria con respaldo de malla con marco de PP negro, para un perfecto ajuste de la espalda. Asiento ajustable en altura (80 m). Regulación en inclinación. Asiento acolchado. Brazos abatibles. Base cromada de cinco radios con ruedas. Dimensiones: 62 x 66 x 97-105 cm.

CÓDIGO	Respaldo	Asiento
260291	Azul	Negro
260292	Negro	Negro

PLUS OFFICE

ref. normativa
EN 1335 1-2-3



2 Plus Office Silla Giro Confort

Silla de oficina giratoria con respaldo y asiento acolchados. Asiento ajustable en altura (10 cm). Brazos en PP de alta resistencia. Base de cinco radios con ruedas. Dimensiones: 62 x 59 x 96-106 cm.

CÓDIGO	Respaldo	Asiento
260293	Azul	Azul
260294	Negro	Negro

PLUS OFFICE



ref. normativa
EN 1335 1-2-3



3 Plus Office Silla Planet

Ø 70 cm

Silla ejecutiva fabricada en piel con apoyabrazos curvos y base de aluminio. Asiento ajustable en altura. Sistema basculante centrado, con aumento y disminución de la resistencia. Sistema antichoque para el retorno. Apoyabrazos en aluminio revestido en piel. Base con ruedas de cinco radios en aluminio. Dimensiones: 61 x 65 x 113 cm.

CÓDIGO	Respaldo	Asiento
260183	Negro	Negro

PLUS OFFICE



ref. normativa
EN 1335 1-2-3



4 Plus Office Silla Genius Plus

Ø 65 cm

Sillón de dirección con respaldo alto. Fabricado en piel. Asiento ajustable en altura. Sistema basculante centrado, con aumento y disminución de la resistencia. Sistema antichoque para el retorno. Apoyabrazos en aluminio revestido en piel. Base con ruedas de cinco radios en acero cromado. Dimensiones: 65 x 60 x 127 cm.

CÓDIGO	Respaldo	Asiento
260187	Marrón	Marrón

PLUS OFFICE



ref. normativa
EN 16139



5 Plus Office Silla Genius Confidente

Silla fabricada en piel con respaldo a media altura. Asiento y respaldo acolchados. Reposabrazos revestidos en piel. Perfiles laterales, estribos de sujeción y estructura de patín en tubo de acero cromado. Dimensiones: 59 x 63 x 100 cm.

CÓDIGO	Respaldo	Asiento
260188	Negro	Negro
260189	Marrón	Marrón

PLUS OFFICE

ref. normativa
EN 1335 1-2-3



6 Plus Office Silla Kronos

Ø 64 cm

La silla de oficina más famosa del mundo. La silla de oficina presente en numerosas colecciones y museos del mundo. Asiento ajustable en altura. Sistema basculante, con aumento y disminución de la resistencia. Sistema antichoque para el retorno. Apoyabrazos en acero cromado. Tapizada en PVC de alta calidad. Base con ruedas de cinco radios en acero cromado. Dimensiones: 54 x 68 x 104 cm.

CÓDIGO	Respaldo	Asiento
260165	Negro	Negro

SILLAS

rocada



Respaldo de malla semitransparente



1 Rocada Silla confidente

Silla confidente con respaldo de malla y asiento tapizado en tela ignífuga. Base metálica pintada y brazos de serie con protección de polímero técnico. Dimensiones: 58 x 91 x 56 cm.

CÓDIGO	Respaldo	Asiento
289696	Negro	Negro
289697	Negro	Azul

rocada



SIMIL PIEL



2 Rocada Silla confidente 985V22

Silla confidente elegante y minimalista. Tapizada en simil piel sobre interior de espuma inyectada y base tubular metálica cromada de gran estabilidad, ofreciendo un balanceo continuo, ergonomía y confortabilidad. Brazos metálicos cromados con superior acolchado de serie. Dimensiones: 62 x 110 x 65 cm.

CÓDIGO	Respaldo	Asiento
289694	Negro	Negro

Unisit®



Ø 60 cm



3 Unisit · Silla JusB

Silla de oficina giratoria con mecanismo de contacto permanente y con respaldo y asiento tapizados. Respaldo ajustable en altura y profundidad. Base de cinco radios 60 cm con ruedas de 50 mm de diámetro. Para personas de hasta 120kg. Uso recomendado 6-8 horas. Dimensiones: 60 x 60 x 98-110 cm.

CÓDIGO	Respaldo	Asiento
289671	Negro	Negro
289672	Azul	Azul

Unisit®



Ø 60 cm



4 Unisit · Silla JusB con reposabrazos

Silla de oficina giratoria con mecanismo de contacto permanente y con respaldo y asiento tapizados. Respaldo ajustable en altura y profundidad. Brazos en PP de alta resistencia. Base de cinco radios 60 cm con ruedas de 50 mm de diámetro. Para personas de hasta 120kg. Uso recomendado 6-8 horas. Dimensiones: 60 x 60 x 98-110 cm.

CÓDIGO	Respaldo	Asiento
289673	Negro	Negro
289674	Azul	Azul

Unisit®

Ø 70 cm

5 Unisit Silla Sincro Sempel

ref. normativa

UNE EN 1335

Silla de oficina giratoria con mecanismo de contacto permanente y con respaldo y asiento tapizados. Respaldo ajustable en altura y profundidad. Mecanismo de Asynchro que proporciona una regulación independiente del asiento para posiciones de trabajo prolongadas. Brazos en PP de alta resistencia ajustables en altura incluidos. Base de cinco radios de 70 cm de diámetro con ruedas de 65 mm de diámetro. Para personas de hasta 120kg. Uso recomendado 8-10 horas. Dimensiones: 70 x 70 x 110-115 cm.

CÓDIGO	Respaldo	Asiento
289678	Negro	Negro
289679	Azul	Azul
289680	Rojo	Rojo



No permite apertura de envase
Venta por caja



Permite apertura de envase
Venta por unidad



Unidades que
contiene la caja

SILLAS



ref. normativa

UNE EN 1335



Ø 63 cm

1 Lumaway Silla Sincro Hubble

Silla de oficina giratoria con respaldo de maya y asiento tapizados. Soporte lumbar ajustable; mecanismo de sincronización entre asiento y respaldo, respaldo de contacto permanente con retorno controlado por 3 bloques. Brazos en PPL de alta resistencia ajustables en altura incluidos. Base de cinco radios con diámetro 63 cm con ruedas nylon 50 mm. Dimensiones: 46 x 48 x 102-113 cm.



CÓDIGO	Respaldo	Asiento
289682	Negro	Negro
289681	Azul	Negro



ref. normativa

EN 1335 1-2-3



Ø 70 cm

2 Rocada • Silla 939

Sillas de oficina tapizadas en tela ignífuga sobre interior de espuma inyectada, base de polímero técnico y robusto mecanismo sincro basculante para un uso diario. Brazos regulables de serie. Dimensiones: 70 x 70 x 95-103 cm.



CÓDIGO	Respaldo	Asiento
289690	Negro	Negro
289689	Azul	Azul

SÍMIL
PIEL

Ø 64 cm

3 Rocada Silla Dirección 988V22

Silla de dirección con el asiento y respaldo tapizado en simil piel con base metálica cromada y mecanismo basculante. Brazos metálicos cromados con superior acolchado de serie. Dimensiones: 64 x 70 x 100-110 cm.



CÓDIGO	Respaldo	Asiento
289691	Negro	Negro

SÍMIL
PIEL

Ø 70 cm

4 Rocada Silla Dirección 986V22

Silla de dirección con el asiento y respaldo tapizado en simil piel, base metálica cromada y mecanismo sincro. Reposacabezas integrado y brazos metálicos cromados con superior acolchado de serie. Dimensiones: 70 x 70 x 119-129 cm.



CÓDIGO	Respaldo	Asiento
289692	Negro	Negro



ref. normativa

EN 1335 1-2-3

SÍMIL
PIEL

5 Rocada Silla Dirección 998V15

Asiento y respaldo tapizado en simil piel sobre interior de espuma inyectada, ideal para mantener una postura saludable. Giratoria a 360° y con una gran facilidad al desplazamiento. Base de aluminio inyectado y robusto mecanismo sincro-basculante profesional. Estructura de unión metálica. Brazos y reposacabezas de serie. Dimensiones: 63 x 63 x 120-130 cm.



CÓDIGO	Respaldo	Asiento
289693	Negro	Negro



6 Fellowes Cojín Lumbar Mesh Office Suites™

Apoyo lumbar de espuma ajustable verticalmente para poder colocarse según las preferencias de cada usuario. Se amolda a los contornos del cuerpo proporcionando el máximo apoyo. Material de malla que permite la circulación del aire. Ajustable a cualquier silla. Sistema de triple tensor que mantiene el respaldo en su posición, evitando reajustes.

CÓDIGO	Medidas mm
248237	439,7 x 512,8 x 141,3

No permite apertura de envase
Venta por cajaPermite apertura de envase
Venta por unidadUnidades que
contiene la caja

4 ARMARIOS DE PERSIANA Y MESAS DE TRABAJO

MOBILIARIO Y AUXILIARES

LÍNEA SMART OFFICE

PAPERFLOW



1 Armarios de persiana Easy Office

Estructura metálica, cuerpo en poliestireno resistente. Persiana de PVC. Manilla integrada escamoteable. Cerradura de doble salida, con un juego de dos claves numeradas. Estantes metálicos negros preparados para carpetas colgantes A4. Se suministra sin montar. Fácil montaje en 2 minutos sin herramientas. 5 años de garantía.

Armario de 204 cm de altura - 4 Estantes

CÓDIGO	Medidas cm. (An x Al x Pr)	Color
289521	110 x 204 x 41	Gris
289522	110 x 204 x 41	Negro
289428	110 x 204 x 41	Blanco

Armario de 104 cm de altura - 2 Estantes

CÓDIGO	Medidas cm. (An x Al x Pr)	Color
289519	110 x 104 x 41	Gris
289520	110 x 104 x 41	Negro
289429	110 x 104 x 41	Blanco

PAPERFLOW



2 Mesa de trabajo Easy Desk

Mesa de nueva generación

Mesa de estructura metálica que garantiza una rigidez perfecta. Con viga telescópica de metal. Superficie de melamina blanca de 25 mm de grosor, forrado con un canto grueso en ABS de alto impacto de 2,5 mm. Se compone de una parte central blanca y de dos extensiones laterales blancas. Patas en tubo de acero de sección 50 x 30 mm en la parte vertical y 50 x 40 mm en la horizontal, grosor de 2 mm. Pintura lacada epoxy blanca. Fácil montaje.

CÓDIGO	Medidas cm. (An x Al x Pr)	Color
289423	140 x 75 x 80	Blanco
289424	160 x 75 x 80	Blanco
289425	180 x 75 x 80	Blanco

PAPERFLOW



Composición 4 cajones horizontales

CÓDIGO	Medidas cm. (An x Al x Pr)	Color
289421	39 x 64,2 x 43,6	Blanco / Negro
289422	39 x 64,2 x 43,6	Blanco / Blanco

3 PaperFlow Cajoneras con ruedas Easy Box

Cajoneras de nueva generación

Estructura de poliestireno. Frontales de ABS brillante en color blanco o negro. Con cuatro ruedas de las cuales dos son multidireccionales.

Composición 4 cajones

CÓDIGO	Medidas cm. (An x Al x Pr)	Color
289419	39 x 64,2 x 43,6	Blanco / Negro
289420	39 x 64,2 x 43,6	Blanco / Blanco

LÍNEA WORK

rocada

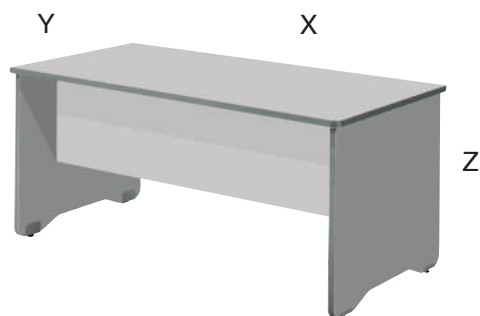

Acabados



4 Mesas de trabajo Línea WORK

Melamínico sobre aglomerado de 25 mm. de grosor con canto de PVC de 2 mm. Acabados en haya, gris y blanco. Superficies con cantos rectos. Soporte CPU metálico, separador (melamina y cristal), sistema de electrificación vertical y horizontal. Estructura melamínica con sistema de regulación independiente (20 mm). Melamínico sobre aglomerado de 25 mm de grosor con canto de PVC de 2 mm de grosor. Acabados en haya, blanco y gris. Estructura con cantos redondeados.

CÓDIGO	X	Y	Z	Estructura	Tablero
260191	160	80	72	Haya	Haya
260195	160	80	72	Aluminio	Gris
289442	160	80	72	Haya	Blanco
289343	160	80	72	Blanco	Blanco
260298	160	80	72	Blanco	Haya

LÍNEA TOTAL



Acabados



Aluminio/Haya Aluminio/Gris Aluminio/Blanco Aluminio/Roble Blanco/Haya Blanco/Gris Blanco/Blanco Blanco/Roble

1 Mesas de trabajo Línea TOTAL

Superficies de mesa

Cristal templado de 10 mm de grosor. Melamínico sobre aglomerado de 25 mm de grosor con canto de PVC de 2 mm de grosor.

Estructura

Estructura con sistema de regulación independiente (50 mm) fabricada en tubo de acero. Travesaños tubulares de acero con nuevas medidas reducidas de 30 x 30 mm para una máxima comodidad. Sistema de fijación del tablero mediante una pieza de polímero técnico.



CÓDIGO	X	Y	Estructura	Tablero
260331	160 x 80		Aluminio	Haya
260332	160 x 80		Aluminio	Gris
260333	160 x 80		Aluminio	Blanco
260334	160 x 80		Aluminio	Roble

CÓDIGO	X	Y	Estructura	Tablero
260335	160 x 80		Blanco	Haya
260336	160 x 80		Blanco	Gris
260337	160 x 80		Blanco	Blanco
260338	160 x 80		Blanco	Roble

CAJONERAS

Acabados



Haya/Haya Haya/Blanco Aluminio/Gris Blanco/Blanco Blanco/Haya Blanco/Gris Roble/Roble



Con ruedas y 3 cajones

2 Cajoneras con ruedas Melamina

Estructura realizada en melamina de 19 mm en su totalidad. Las 4 ruedas disponen de freno. Cerradura con 2 llaves plegalbes. Sistema de cierre centralizado para la confidencialidad deseada. Sistema antivuelco. Tiradores metálicos. Cajones metálicos realizados en chapa de acero. Guías metálicas con rodamientos de nylon.

CÓDIGO	X	Y	Z	COMB.
260230	59,5 x 40		58	1
260285	59,5 x 40		58	2
260255	59,5 x 40		58	3
289353	59,5 x 40		58	4
260380	59,5 x 40		58	5
260381	59,5 x 40		58	6
260382	59,5 x 40		58	7

ARMARIOS

Acabados



Haya/Haya Haya/Blanco Aluminio/Gris Blanco/Blanco Roble/Roble

3 Armarios - Store

Estructura con sistema de regulación independiente, de aglomerado de 25 y 19 mm de grosor con canto de PVC 2 mm. Los distintos agujeros permiten la fijación de diferentes opciones: puertas, carpeteros, estantes. Sistema de cierre y antivuelco en carpeteros. Traseras en color gris por ambos lados.

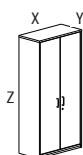

Armario alto con puertas

CÓDIGO	X	Y	Z	COMB.
260224	90 x 45		195	1
260283	90 x 45		195	2
260243	90 x 45		195	3
260372	90 x 45		195	5
289352	90 x 45		195	4

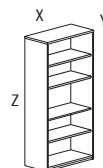

Armario alto con baldas

CÓDIGO	X	Y	Z	COMB.
260373	90 x 45		195	1
260374	90 x 45		195	3
260375	90 x 45		195	4
260376	90 x 45		195	2
260377	90 x 45		195	5

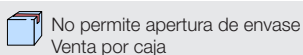

LÍNEA VENERE

artexport



Montaje*



1 ArtExport • Mesa Venere 4 patas

Mesa de trabajo de melamina de 22 mm de grosor, con cantos redondeados ABS de 3 mm. Patas de metal cuadradas de 40 x 40 mm con viga central. Disponible en distintos tamaños y colores.

CÓDIGO	X	Y	Z	Color
289216	140	72	80	Haya
289217	140	72	80	Blanco
289218	140	72	80	Gris
289219	160	72	80	Haya
289220	160	72	80	Blanco
289221	160	72	80	Gris

*Posibilidad de montaje a domicilio. Consulte precio con su comercial.

LÍNEA PRESTO



artexport



Montaje*

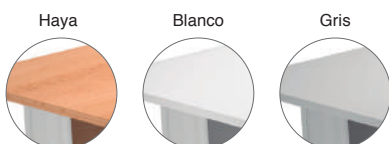
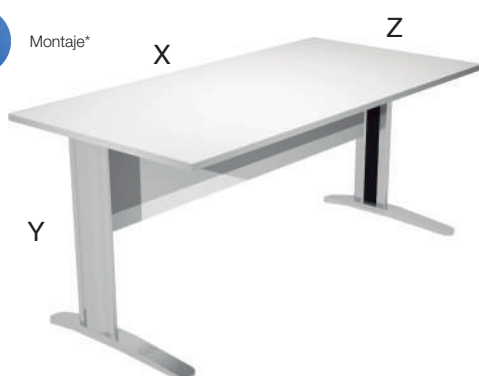

2 ArtExport • Mesa Presto patas de metal

Mesa de trabajo de melamina de 22 mm de grosor, con cantos redondeados ABS de 3 mm. Patas de metal. Disponible en distintos tamaños y colores.

CÓDIGO	X	Y	Z	Color
289182	140	72	80	Haya
289183	140	72	80	Blanco
289184	140	72	80	Gris
289185	160	72	80	Haya
289186	160	72	80	Blanco
289187	160	72	80	Gris

*Posibilidad de montaje a domicilio. Consulte precio con su comercial.

artexport



Montaje*

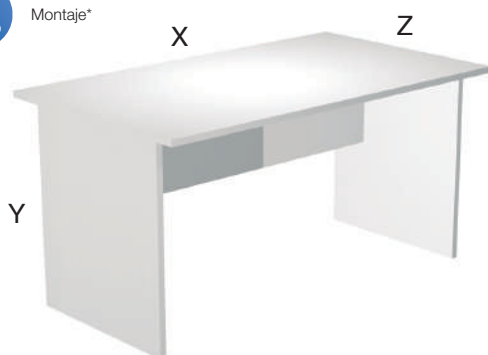

3 ArtExport • Mesa Presto patas panel

Mesa de trabajo de melamina de 22 mm de grosor, con cantos redondeados ABS de 3 mm. Patas en forma de panel. Disponible en distintos tamaños y colores.

CÓDIGO	X	Y	Z	Color
289222	140	72	80	Haya
289223	140	72	80	Blanco
289224	140	72	80	Gris
289225	160	72	80	Haya
289226	160	72	80	Blanco
289227	160	72	80	Gris

*Posibilidad de montaje a domicilio. Consulte precio con su comercial.

LÍNEA PRESTO

artexport



*Posibilidad de montaje a domicilio. Consulte precio con su comercial.



1 ArtExport • Cajonera móvil Presto con ruedas

Cajoneras móviles de melamina de 22 mm de grosor. Con ruedas y cajones para guardar carpetas. Disponibles en diferentes colores: blanco, gris y haya. Dimensiones: 43 x 60 x 52 cm.



Con ruedas y 2 cajones

CÓDIGO	X	Y	Z	Color
289210	43	60	52	Haya
289211	43	60	52	Blanco
289212	43	60	52	Gris



Con ruedas y 3 cajones

CÓDIGO	X	Y	Z	Color
289213	43	60	52	Haya
289214	43	60	52	Blanco
289215	43	60	52	Gris

artexport



*Posibilidad de montaje a domicilio. Consulte precio con su comercial.

2 ArtExport Armarios Presto

Armarios de melamina de 22 mm de grosor con puertas con cerradura. Disponibles en diferentes tamaños y colores.

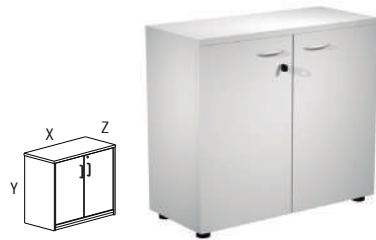

Armario bajo con puertas

CÓDIGO	X	Y	Z	Color
289204	80	72	35	Haya
289205	80	72	35	Blanco
289206	80	72	35	Gris



Armario medio con puertas

CÓDIGO	X	Y	Z	Color
289207	80	120	35	Haya
289208	80	120	35	Blanco
289209	80	120	35	Gris

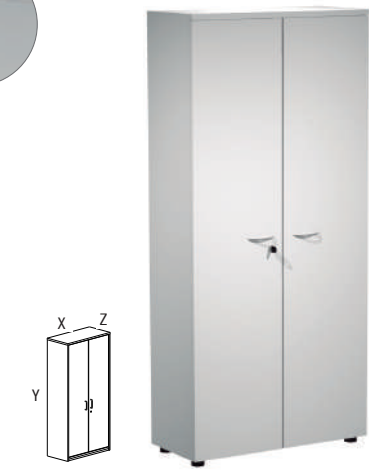

Armario alto con puertas

CÓDIGO	X	Y	Z	Color
289201	80	180	35	Haya
289202	80	180	35	Blanco
289203	80	180	35	Gris

artexport



3 ArtExport Estanterías Presto

Estanterías de melamina de 22 mm de grosor. Disponibles en diferentes tamaños y colores.

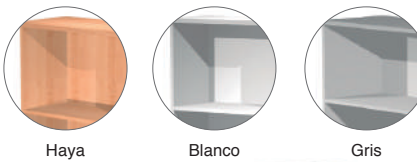

Estantería baja

CÓDIGO	X	Y	Z	Color
289176	80	72	35	Haya
289177	80	72	35	Blanco
289178	80	72	35	Gris

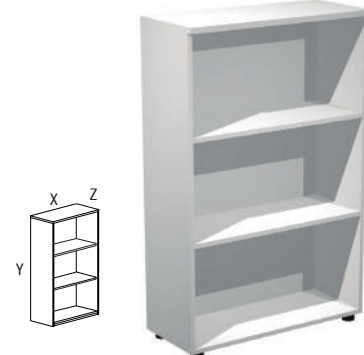

Estantería media

CÓDIGO	X	Y	Z	Color
289179	80	120	35	Haya
289180	80	120	35	Blanco
289181	80	120	35	Gris

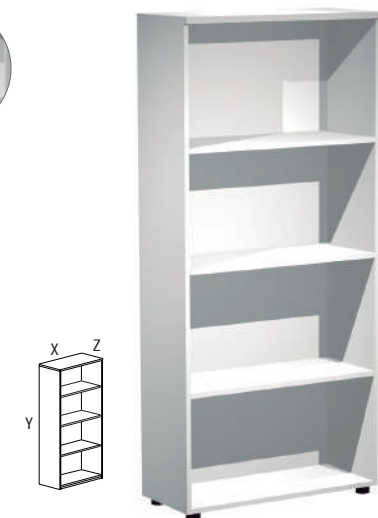

Estantería alta

CÓDIGO	X	Y	Z	Color
289198	80	180	35	Haya
289199	80	180	35	Blanco
289200	80	180	35	Gris

*Posibilidad de montaje a domicilio. Consulte precio con su comercial.



4 CAJONERAS Y ARCHIVADORES

MOBILIARIO Y AUXILIARES

ARCHIVADORES Y CAJONERAS



1 Pierre Henry Maxi archivador tres cajones

Muy robusto

Archivador metálico para carpetas colgantes A4. Dos cerraduras.

Con 3 cajones

CÓDIGO	X	Y	Z	Color
289710	40 x 40	x 96		Negro
260140	40 x 40	x 96		Gris



2 Pierre Henry Maxi archivador cuatro cajones

Altura máxima

Archivador metálico para carpetas colgantes A4. Dos cerraduras.

Con 4 cajones

CÓDIGO	X	Y	Z	Color
289705	40 x 40	x 126		Negro
260141	40 x 40	x 126		Gris



3 Pierre Henry • Cajonera Rang Concept

Buena relación calidad precio. Con ruedas

Archivador metálico. Con cerradura que bloquea dos cajones. Incluye tres cajones de clasificación. Con ruedas para un fácil desplazamiento por la oficina.

Con ruedas y 3 cajones

CÓDIGO	X	Y	Z	Color
289714	41 x 41	x 50		Negro
289713	41 x 41	x 50		Gris



4 Pierre Henry • Cajonera Combi 2 cajones

Archivo móvil con ruedas

Archivador metálico. Con cerradura. Incluye: un cajón clasificación, un cajón para carpetas colgantes A4. Con ruedas para un fácil desplazamiento por la oficina.

Con ruedas y 2 cajones

CÓDIGO	X	Y	Z	Color
289716	40 x 40	x 57		Negro
289715	40 x 40	x 57		Gris



5 Pierre Henry • Cajonera sin ruedas

Facilita el archivo

Archivador metálico para carpetas colgantes A4. Con cerradura. Incluye dos cajones de clasificación. Sin ruedas.

Con 2 cajones

CÓDIGO	X	Y	Z	Color
289712	40 x 40	x 66		Negro
260139	40 x 40	x 66		Gris



6 Pierre Henry Cajonera tres cajones sin ruedas

Máxima eficacia en mínimo espacio

Archivador metálico. Incluye dos cajones para clasificación y un cajón para carpetas colgantes A4. Con cerradura que bloquea dos cajones.

Con 3 cajones

CÓDIGO	X	Y	Z	Color
289707	40 x 40	x 66		Negro
289706	40 x 40	x 66		Gris

PAPELERAS Y PARAGÜERO



1 Plus Office • Papeleras metálicas de rejilla PLUS 508 - 13 litros

Papeleras cónicas metálicas de rejilla. Fondo cerrado. Capacidad 13 litros.



CÓDIGO	Color	Medidas cm.
040282	Plateado	Ø 27,5 x 21,5 x 28
040345	Grafito	Ø 27,5 x 21,5 x 28



2 Plus Office • Papeleras metálicas de rejilla PLUS 158 - 20 litros

Papeleras cónicas metálicas de rejilla. Fondo cerrado. Capacidad 20 litros.

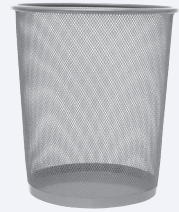

CÓDIGO	Color	Medidas cm.
040281	Plateado	Ø 30,5 x 24 x 35,5
040344	Grafito	Ø 30,5 x 24 x 35,5



3 Archivo 2000 Paragüero

Paragüero inyectado en plástico. Muy resistentes. Inoxidable.



CÓDIGO	Color	Medidas cm.
749518	Negro	64 x 25,5



4 Plantas artificiales Ficus y Bambu

Plantas compuestas de follaje de poliéster y un tronco de madera natural.

CÓDIGO	Modelo	Medidas
069848	Ficus	120 cm
069848	Bambú	120 cm
069849	Bambú	160 cm



Ficus



Bambú

RELOJES



5 Swing • Relojes de pared

Aluminio

Reloj de pared ideal para oficina. Con grandes números sobre fondo blanco. Mecanismo de gran precisión de cuarzo.

CÓDIGO	Pulgadas	Diámetro cm.
785212	12"	30 Ø
785213	14"	35 Ø

Ø 35 cm



Ø 30 cm



PERCHEROS



6 Unilux Perchero Flora

Perchero de acero pintado con 6 colgadores redondeados. Paragüero integrado. Muy estable. Fácil montaje. Color negro.

CÓDIGO	Medidas cm.
260475	175 x 34



7 Unilux Perchero Accueil

Perchero de acero suave con 8 colgadores redondeados. Paragüero integrado. Muy estable. Fácil montaje. Color gris.

CÓDIGO	Medidas cm.
260471	175 x 34

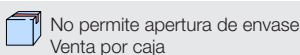

PLUS
OFFICE



PLUS
OFFICE



Marker
WHITEBOARD

REFILLABLE

Rotulador para pizarra blanca Board Liquid

- Tinta líquida
- Punta cóncava de 2,3 mm
- Recargable mediante cartucho
- Flujo de tinta constante
- Intensidad y luminosidad de los colores



081430



081431



081432



081433



081434



5 -ARTÍCULOS Y COMPLEMENTOS DE OFICINA

CLIPS Y CHINCHETAS	61
CUBILETES	60
CUTTERS Y RECAMBIOS	59
EXTRAEGRAPAS	57
GOMAS ELÁSTICAS	61
GRAPADORAS DE SOBREMESA	54 - 55
GRAPADORAS DE GRUESOS	56
GRAPADORAS DE TENAZAS	55
GRAPADORAS ELÉCTRICAS	56
GRAPAS	57
ORGANIZADORES DE SOBREMESA	60
PERFORADORES	57 - 58
PESACARTAS	62
PILAS	62
PINZAS SUJETAPAPELES	61
TIJERAS DE OFICINA	59

GRAPADORAS SIN ESFUERZO Y GRAPADORAS DE SOBREMESA

PLUS

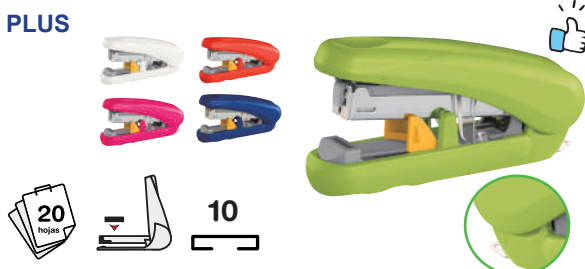

1 Plus • Grapadora ST-010X

Grapado plano

Cuerpo en plástico ABS y mecanismo metálico. Incorpora guía ajustable de 3 mm hasta 20 mm. Con sacagrapas en la parte posterior e indicador de nivel de grapas. Capacidad para 100 grapas.

CÓDIGO	Color	Presentación	
040594	Surtidos	Bolsa 1 ud. + grapas	10

PLUS



2 Grapadora sin esfuerzo ST-010VH

Cuerpo en plástico ABS y mecanismo metálico. Grapado plano. Menos esfuerzo en el grapado. Incorpora sacagrapas en la parte posterior e indicador de nivel de grapas. Cargador de grapas integrado fácil de abrir. Capacidad para 100 grapas.

CÓDIGO	Color	Presentación
040464	Rojo	Blister 1 ud. + grapas
040807	Azul	Blister 1 ud. + grapas
040808	Blanco	Blister 1 ud. + grapas

PLUS OFFICE



3 Grapadora sin esfuerzo Easy 10

Cuerpo en plástico ABS y mecanismo metálico. Su diseño ergonómico y mecanismo proporcionan un 60% menos de esfuerzo en el grapado. Incorpora indicador de nivel de grapas. Capacidad de grapado: 25 hojas para papel 80 g.

CÓDIGO	Color
040535	Negro

PLUS OFFICE

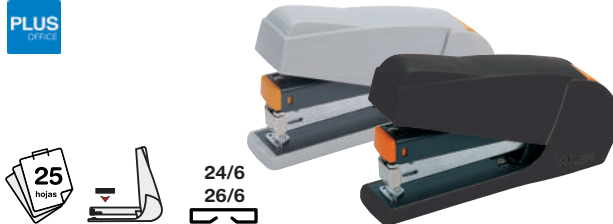

4 Grapadora sin esfuerzo Easy 20

Cuerpo en plástico ABS y mecanismo metálico. Su diseño ergonómico y mecanismo proporcionan un 60% menos de esfuerzo en el grapado. Incorpora indicador de nivel de grapas. Capacidad de grapado: 25 hojas para papel 80 g.

CÓDIGO	Color
040536	Negro
040538	Gris

PLUS OFFICE



5 Plus Office • Grapadora 270N

Cuerpo en plástico ABS antichoque. Mecanismo metálico y empuñadura de caucho. Sistema cargador deslizante antibloqueo. Capacidad 100 grapas. Capacidad grapado: 20 hojas papel 80 g.

CÓDIGO	Color
040602	Negro/gris oscuro
040666	Gris claro/gris oscuro

PLUS OFFICE



6 Plus Office • Grapadora 275N

Cuerpo en plástico ABS antichoque. Mecanismo metálico y empuñadura de caucho. Sistema cargador deslizante antibloqueo. Capacidad 150 grapas. Capacidad grapado: 25 hojas papel 80 g.

CÓDIGO	Color
040603	Negro/gris oscuro
040667	Gris claro/gris oscuro

PLUS OFFICE



7 Plus Office • Grapadora 250M Metálica

Grapadora de cuerpo metálico. Empuñadura y base en plástico ABS antichoque. Sistema cargador deslizante antibloqueo. Capacidad de grapado: 25 hojas para papel 80 g.

CÓDIGO	Color
040450	Negro/gris

PLUS OFFICE



8 Plus Office • Grapadora 285M Metálica

Cuerpo y mecanismo metálicos y empuñadura de caucho. Capacidad de grapado: 25 hojas para papel 80 g.

CÓDIGO	Color
040249	Plata/negro

GRAPADORAS DE SOBREMESA

PLUS OFFICE



45
hojas

24/6
26/6

1 Plus Office • Grapadora 287M Metálica

Cuerpo y mecanismo metálicos y empuñadura de caucho. Pulsador en su parte posterior para extraer el cargador frontal de grapas. Capacidad de grapado: 45 hojas para papel 80 g.

CÓDIGO	Color
040248	Plata/negro

PLUS OFFICE



45
hojas

24/6
26/6

2 Plus Office • Grapadora 289M Metálica

Cuerpo y mecanismo metálicos y empuñadura de caucho. Pulsador en su parte posterior para extraer el cargador frontal de grapas. Capacidad de grapado: 45 hojas para papel 80 g.

CÓDIGO	Color
040247	Plata/negro

PLUS OFFICE



20
hojas

24/6
26/6

3 Plus Office • Grapadora 280 Metálica

Cuerpo metálico cromado. Empuñadura de caucho. Sistema cargador deslizante antibloqueo. Capacidad para 75 grapas. Capacidad de grapado: 20 hojas para papel 80 g.

CÓDIGO	Color
040078	Cromado/negro

Petrus



30
hojas

22/6
24/6

4 Petrus • Grapadora 226 Clásica

Grapadora metálica de gran resistencia. Apertura frontal automática antibloqueo. Capacidad de grapado: 30 hojas para 80 g.

CÓDIGO	Color
069464	Cromado
040069	Negro
069140	Rojo
069141	Azul

Petrus



30
hojas

22/6
24/6

5 Petrus • Grapadora 226 C Wow

Grapadora metálica de gran resistencia y durabilidad. Cargador de doble guía. Tipo de grapa 22/6 y 24/6. Base antideslizante. Capacidad de grapado: 30 hojas de 80 g. Caja de grapas incluida.

CÓDIGO	Color
040731	Fucsia
040732	Azul claro
040734	Verde
040735	Turquesa
040736	Violeta
040785	Blanco
040786	Negro
040784	Amarillo

GRAPADORAS DE TENAZA

PLUS OFFICE



30
hojas

24/6-8
26/6-8

6 Plus Office • Grapadora de tenaza DX-10

Grapadora de tenaza metálica cromada. Para grapas 24/6/8 y 26/6/8. Calidad garantizada. Tamaño: 175 x 82 mm. Capacidad de grapado: 30 hojas para papel 80 g.

CÓDIGO	Color
040601	Plata

Rapid



40
hojas

24/6-8
26/6-8

7 Rapid • Grapadora de tenaza K1

Grapadora de tenaza en acero. Usa grapas 24/6, 24/8, 26/6 y 26/8. Longitud de grapado al borde de la hoja 55 mm. Carga 3 peines (150 grapas). Carga trasera. Longitud de la grapadora: 165 mm.

CÓDIGO	Color
040084	Plata

No permite apertura de envase. Venta por caja.

Permite apertura de envase. Venta por unidad.

Unidades que contiene la caja.

5 GRAPADORAS

ARTÍCULOS Y COMPLEMENTOS DE OFICINA

GRAPADORAS DE GRUESOS

PLUS
OFFICE



1 Plus Office Grapadora de gruesos HS-1000

Grapadora de gruesos en plástico ABS. Mecanismo metálico. Capacidad 75 grapas. Capacidad de grapado: 100 hojas para 80 g.

CÓDIGO	Color
040427	Negro

PLUS
OFFICE



23/6-8-10
23/13-15-17



2 Plus Office Grapadora de gruesos HS-2000

Grapadora de gruesos en plástico ABS. Mecanismo metálico. Capacidad 75 grapas. Capacidad de grapado: 140 hojas para 80 g.

CÓDIGO	Color
040081	Negro

PLUS
OFFICE



23/10-13-17
23/20-23



3 Plus Office Grapadora de gruesos HS-3000

Grapadora de gruesos en plástico ABS. Mecanismo metálico. Capacidad 75 grapas. Capacidad de grapado: 210 hojas para 80 g.

CÓDIGO	Color
040080	Negro

GRAPADORAS ELÉCTRICAS

Rapid



24/6
26/6



4 Rapid • Grapadora 20EX

Grapadora electrónica. Grapa hasta 20 hojas. Utiliza grapas 24/6 y 26/6. Funciona con adaptador a la red (incluido). Profundidad de inserción de 10 mm.

CÓDIGO	Color
069452	Negro

PLUS
OFFICE



24/6
26/6



5 Plus Office • Grapadora 5990

Grapadora automática y eficaz. 220V.

Grapadora electrónica. Automática. Grapa hasta 25 hojas. Utiliza grapas 24/6 y 26/6. Capacidad para 150 grapas.

CÓDIGO	Color
040101	Gris

Rapid



R5025



6 Rapid • Grapadora 5025E

Carga frontal

Excelente para utilizar tanto en la oficina como en la oficina en casa. Con grapado plano y capacidad para grapar hasta 25 hojas. Sistema de guía LED. Incluye un cassette de 1500 grapas.

CÓDIGO	Color
069145	Blanco

Rapid



R5050



7 Rapid • Grapadora 5050E

Carga frontal

Carga sencilla, cartucho (5.000 grapas). Hasta 500.000 operaciones de grapado. Profundidad de grapado ajustable. Grapado perfecto hasta las 50 hojas. Indicador de recarga. Cassette de grapas.

CÓDIGO	Color
069447	Blanco/Azul



No permite apertura de envase
Venta por caja



Permite apertura de envase
Venta por unidad



Unidades que
contiene la caja

GRAPAS



1 Plus Office • Grapas

Fabricadas con alambre de alta calidad. Aptas para la mayoría de grapadoras manuales.

Cobreadas

CÓDIGO	Modelo	Ud./Caja		
040085	10	1000	1	25
040087	22-24/6	1000	1	25
040647	22-24/6	5000	1	10
040806	23/6	1000	-	1
040826*	23/6-200	1000	-	25

* 040826 compatibles con grapadora Liliput de Petrus

Galvanizadas

CÓDIGO	Modelo	Ud./Caja		
040710	22-24/6	1000	1	25
040090	23/8	1000	-	1
040091	23/10	1000	-	1
040092	23/13	1000	-	1
040093	23/15	1000	-	1
040094	23/17	1000	-	1
040095	23/20	1000	-	1
040096	23/23	1000	-	1



2 Petrus • Grapas

Cobreadas y galvanizadas

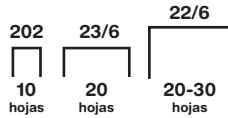

CÓDIGO	Modelo	Ud./Caja	Material		
040086	202	1000	Galvanizadas	1	20
040089	23/6	1000	Cobreadas	1	25
040088	22/6	1000	Cobreadas	1	25

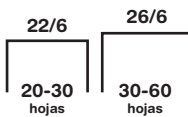

3 Rapid • Grapas

Para grapadora Rapid 20EX

CÓDIGO	Modelo	Ud./Caja	Material
068939	Standard 24/6	1000	Galvanizadas
068940	Standard 26/6	1000	Galvanizadas

Para grapadora Rapid 5025E

CÓDIGO	Modelo	Ud./Cartucho	Material
069450	Cartucho R5025	2x1500	Galvanizadas

Para grapadora Rapid 5050E

CÓDIGO	Modelo	Ud./Cartucho	Material
068984	Cartucho R5050	5000	Galvanizadas

EXTRAERGRAPAS



4 Plus Office • Extraergrapas 300

Fabricado en plástico y metal. Muy fácil extracción.

CÓDIGO	Color		
040104	Azul	1	12



5 Plus Office • Extraergrapas 310

Diseño ergonómico. Uso cómodo y sencillo. Fácil de extraer las grapas de los documentos. Punta de acero inoxidable.

CÓDIGO	Color
040628	Negro



PERFORADORES



6 Plus Office • Perforador T20

Perforador de dos punzones de 5 mm Ø. Cuerpo metálico y pintado. Con regleta para alinear el papel.

CÓDIGO	Color
040447	Negro
040668	Gris



7 Petrus • Perforador 52C

Perforador de metal dos punzones de 5,5 mm Ø. Con regleta.

CÓDIGO	Color
069434	Cromado
040112	Negro
069116	Azul
069117	Rojo

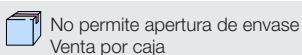

5 PERFORADORES

ARTÍCULOS Y COMPLEMENTOS DE OFICINA

PERFORADORES SIN ESFUERZO



1 Plus Office • Perforador T30

Cuerpo metálico y pintado. Regleta para alinear el papel. Sistema de bloqueo que permite plegar la palanca para ahorrar espacio.

CÓDIGO	Color
040448	Negro
040704	Gris claro



2 Plus Office • Perforador T40

Cuerpo metálico y pintado. Regleta para alinear el papel. Sistema de bloqueo que permite plegar la palanca para ahorrar espacio.

CÓDIGO	Color
040449	Negro



3 Plus Office • Perforador Easy 30

Perforador de dos punzones de 5 mm Ø. Cuerpo metálico y pintado. Minimiza el esfuerzo un 60%.

CÓDIGO	Color
040557	Gris oscuro

PERFORADORES DE GRAN CAPACIDAD



4 Perforador P-865

Hasta 50 hojas

Perforador metálico y pintado. Regleta para regular el perforado.

CÓDIGO	Color
040398	Gris



5 Perforador P-1000

Perfora hasta 100 hojas sin esfuerzo

Perforador de gran capacidad metálico y pintado. Perfora hasta 100 hojas de 80 g. Empuñadura ergonómica. Menos esfuerzo en el perforado. Guía para el papel auto-centrable. Incluye dos punzones. Compartimento para el confetti.

CÓDIGO	Color
040466	Negro/plata



6 Perforador P-1500

Perfora hasta 150 hojas sin esfuerzo

Menos esfuerzo en el perforado. Guía para el papel auto-centrable. Perfora hasta 150 hojas de 80 g. Regleta para regular el perforado desde A3 hasta B6. Un compartimento para piezas de repuesto y otro para el confetti. Incluye dos punzones.

CÓDIGO	Color
040426	Negro/plata



No permite apertura de envase
Venta por caja



Permite apertura de envase
Venta por unidad



Unidades que
contiene la caja

TIJERAS

PLUS OFFICE



1 Plus Office • Tijeras Plus Luxe "Inox"

Diseñadas para el confort

Tijeras de acero inoxidable endurecido. Empuñadura ergonómica recubierta en plástico ABS. Fijación por tornillo. Pueden ser utilizadas con ambas manos. Punta roma. Presentación en blíster.

CÓDIGO	Longitud / Cuchilla	Color mango	Color cuchilla
040284	140 mm / 55 mm.	Azul	Acero
040353	180 mm / 70 mm.	Azul	Acero
040354	215 mm / 85 mm.	Azul	Acero
040355	250 mm / 95 mm.	Azul	Acero

PLUS OFFICE



2 Plus Office • Tijeras Curve Acero

Tijeras de acero inoxidable de alto contenido en carbono. Novedoso diseño de cuchilla en curva. Anillo central de giro duradero. Máximo confort y eficacia. Corte sin esfuerzo para una amplia gama de usos. Empuñadura de plástico y goma en el interior para un mejor agarre.

CÓDIGO	Longitud mm.	Color mango	Color cuchilla
040579	174	Verde / Azul	Acero
040674	215	Verde / Azul	Acero

PLUS OFFICE



3 Plus Office • Tijeras Curve Titanio

Tijeras de acero inoxidable de alto contenido en carbono y recubiertas de titanio de alta duración. Novedoso diseño de cuchilla en curva. Corte sin esfuerzo para una amplia gama de usos. Resiste el óxido y las manchas. El filo de las cuchillas recubierta de Titanio se mantiene afilado durante 500.000 usos y es resistente al óxido.

CÓDIGO	Longitud	Color mango	Color cuchilla		
040675	174 mm	Marrón oscuro	Dorado	1	2
040676	215 mm	Marrón oscuro	Dorado	-	1

PLUS OFFICE



4 Plus Office • Tijeras Curve Teflón

Tijeras de acero inoxidable de alto contenido en carbono y recubierta de teflón. Novedoso diseño de cuchilla en curva. Anillo central de giro duradero. Máximo confort y eficacia. Corte sin esfuerzo para una amplia gama de usos. Empuñadura de plástico reciclado.

CÓDIGO	Longitud mm.	Color mango	Color cuchilla
040677	174	Negro/Gris	Negro
040678	215	Negro/Gris	Negro

CUTTERS Y RECAMBIOS

PLUS OFFICE

RECAMBIO CUCHILLA Blíster 10 ud.

CÓDIGO	Longitud	Ancho de hoja		
040057	80 mm.	9 mm.	5	



5 Plus Office • Cutter Profesional 110

Cuerpo en plástico ABS. Alta precisión de corte. Cuchillas de acero fracturables. Sistema de bloqueo de cuchilla. Presentación en blíster.

CÓDIGO	Longitud	Ancho de hoja		
040433	135 mm	9 mm	1	6

PLUS OFFICE

RECAMBIO CUCHILLA Blíster 10 ud.

CÓDIGO		
040058	1	5

*Longitud: 100 mm. Ancho de hoja: 18 mm.



6 Plus Office • Cutter Profesional 170

Ideal para almacenes

Cortador con cuerpo en plástico ABS de alta precisión de corte. Cuchilla de acero. Sistema de bloqueo de cuchilla. Incluye 2 cuchillas de repuesto. Presentación en blíster.

CÓDIGO	Longitud	Ancho de hoja	
040432	170 mm	18 mm	3

No permite apertura de envase
Venta por caja

Permite apertura de envase
Venta por unidad

Unidades que
contiene la caja

5 ORGANIZADORES DE SOBREMESA Y CUBILETES

ARTÍCULOS Y COMPLEMENTOS DE OFICINA

ORGANIZADORES

PLUS
OFFICE



1 Plus Office Organizador de rejilla

Con tres compartimentos que permiten ahorrar espacio.

CÓDIGO	Color	Medidas mm.
040654	Plateado	105 x 100 x 203

EXACOMPTA

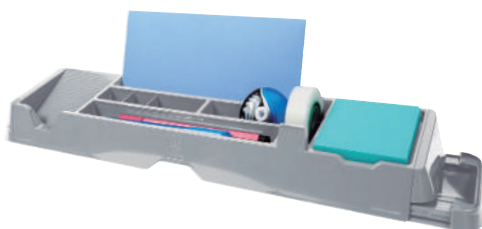

2 Exacompta • Organizador Glossy

Pensado para tener a mano todo lo necesario

7 compartimentos y 2 pequeños cajones. Fabricado en polipropileno.

CÓDIGO	Color	Medidas mm.
180946	Gris	481 x 56 x 115

EXACOMPTA



3 Exacompta • Organizador cajones

Compatible con la mayoría de los cajones, adaptable en anchura, entre 246 y 396 mm. Modulable a gusto con 4 separadores.

CÓDIGO	Color	Medidas mm.
181133	Negro	298 x 246 x 36

CUBILETES

PLUS
OFFICE



4 Plus Office • Cubilete 185

Cubilete portalápices metálico.

CÓDIGO	Color	Medidas mm.
040298	Plateado	90 Ø x 105
040346	Grafito	90 Ø x 105

PLUS
OFFICE



5 Plus Office • Cubilete 190 rejilla color

Cubilete portalápices metálico de colores.

CÓDIGO	Color	Medidas mm.
040650	Verde	90 Ø x 100
040651	Morado	90 Ø x 100
040652	Rosa	90 Ø x 100
040653	Turquesa	90 Ø x 100

EXACOMPTA



6 Exacompta Portalápices Mini Octo

Material 100% reciclado

Tres compartimentos de tamaño y altura diferentes. Ahorra espacio.

CÓDIGO	Color	Medidas mm.
068956	Negro	123 x 90 x 110

Archivo
2000



7 Archivo 2000 • Portalápices Ecogreen

Portalápices sostenible Ecogreen color pastel. Producto 100% reciclado y reciclable. Fabricado en España.

CÓDIGO	Color	Medidas mm.
693930	Azul	75 Ø x 105
693931	Malva	75 Ø x 105
693932	Rosa	75 Ø x 105
693933	Verde	75 Ø x 105
693934	Blanco	75 Ø x 105

GOMAS ELÁSTICAS



1 Plus Office • Gomas elásticas

Muy resistentes a la rotura

Caucho natural. Gran elasticidad y resistencia. La dimensión indicada corresponde a la longitud del anillo sin estar estirado.

Caja de 100 g.

CÓDIGO	Referencia	Medidas
040209	Nº 8	80 mm.
040210	Nº 10	100 mm.
040211	Nº 12	120 mm.

Bolsa de 1 kg.

CÓDIGO	Referencia	Medidas
040215	Nº 8	80 mm.
040216	Nº 10	100 mm.
040217	Nº 12	120 mm.

2 Plus Office • Bola de gomas elásticas

Bola de 105 g de anillos de goma. Colores de las gomas: amarillo, verde, rojo y naranja. Diámetro de la bola: 6 cm. Espesor de las gomas: 3 mm.

CÓDIGO	Longitud	Contenido	↓
040587	60 mm	105 g.	5

CLIPS, CHINCHETAS Y PINZAS REVERSIBLES



3 Office Everyday • Clips zinc labiados

Clips labiados inoxidables de zinc. Punta redonda.

CÓDIGO	Nº / Longitud	Calibre	Ud. / Caja	↓
040749	Nº 2 / 32 mm.	0,80	100	1 24



4 Plus Office • Clips niquelados labiados

De toda la vida

Clips labiados inoxidables de acero niquelado. Punta redonda.

CÓDIGO	Nº / Longitud	Calibre	Ud. / Caja	↓
040164	Nº 1,5 / 28 mm.	0,93	100	1 24
040165	Nº 2 / 32 mm.	0,93	100	1 24
040166	Nº 3 / 43 mm.	1,15	100	1 12
040167	Nº 4 / 50 mm.	1,15	100	1 10



5 Plus Office Clips Mariposa

Firme sujeción para documentos

Clips mariposa inoxidables de acero niquelado.

CÓDIGO	Longitud	Ud. / Caja	↓
040168	41 mm.	50	1
040169	62 mm.	12	10



6 Campus University Chinchetas

Clásicas

Chinchetas cromadas con cabezal de 10 mm.

CÓDIGO	Ud. / Caja	Cabezal	↓
040343	50	Ø 10 mm	1 12
040191	100	Ø 10 mm	1 12



7 Plus Office Pinzas sujetapapeles reversibles

Tipo foldback. Acero de gran calidad.

CÓDIGO	Medidas mm.	Ancho mm.	Ud./Caja
040179	Nº 20 - 20 x 9	8	12 ud.
040180	Nº 25 - 25 x 11,2	10	12 ud.
040181	Nº 30 - 30 x 15,5	14,5	12 ud.
040182	Nº 40 - 40 x 22	21	12 ud.
040183	Nº 50 - 50 x 30	29	12 ud.



8 Plus Office Pinzas sujetapapeles reversibles doradas

Color dorado

Tipo foldback. Acero de gran calidad.

CÓDIGO	Medidas mm.	Ancho	Ud./Bote
040629	42 x 25	10 mm	12
040630	52 x 32	14 mm	12



No permite apertura de envase
Venta por caja



Permite apertura de envase
Venta por unidad



Unidades que
contiene la caja

5 PESACARTAS Y PILAS

ARTÍCULOS Y COMPLEMENTOS DE OFICINA

PESACARTAS

DYMO

1 Dymo • Pesacartas digital M5

Pantalla LCD, permite leer el peso en formato digital en kg o libras. Función "mantener" que bloquea la visualización del peso durante 8 segundos. Función de "tara" que permite pesar artículos en una bandeja restando el peso de la misma. Apagado automático. Funciona con tres pilas AAA (no incluidas) o cable USB (incluido).



CÓDIGO	Capacidad	Medidas cm.
040625	Hasta 5 kg.	20 x 20

PILAS

MediaRange

2 MediaRange Pilas alcalinas

Pilas alcalinas no recargables. Batería polivalente. Funcionamiento a 1.5 voltios.



CÓDIGO	Tipo	Ud / Blíster		
220746	AAA	4	1	12
220748	AA	4	1	12
220751	Baby C	2	-	-
220752	Mono D	2	-	-

CÓDIGO	Tipo	Ud / Blíster		
220747	AAA	24	1	10
220749	AA	24	-	-



MediaRange



3 MediaRange Pilas alcalinas 9V

CÓDIGO	Tipo	Ud./Blister
220750	6LR61	1

MediaRange



4 MediaRange Pilas alcalinas 12V

CÓDIGO	Tipo	Ud./Blister
220754	6LR23	1

MediaRange



5 MediaRange Pilas botón

CÓDIGO	Tipo-Voltios	Ud. / Blister
220753	LR44 - 1,5V	10
220755	CR2025 - 3V	4
220756	CR2032 - 3V	4
220757	CR2450 - 3V	5

DURACELL



6 Duracell Pilas alcalinas PLUS

Pilas alcalinas no recargables. Batería polivalente. Alto nivel de energía (50% más que las Simply).

CÓDIGO	Tipo	Ud./Blister
749734	AA	4
749957	AAA	4
749735	C	2
749736	D	2

DURACELL



7 Duracell Pilas recargables PLUS

Permiten efectuar cientos de cargas. Adecuadas para los dispositivos de uso regular. Garantizadas para durar 3 años.

CÓDIGO	Tipo	Ud / Blíster
749663	AA	4
749659	AAA	4

DURACELL



8 Duracell • Pilas botón

Pilas alcalinas especiales Duracell.

CÓDIGO	Tipo-Voltios	Ud. / Blister
749846	2025 - 3V	2
749345	2032 - 3V	2
749116	2016 - 3V	2
749546	LR44 - 1,5V	2



6 - EMBALAJE Y ACCESORIOS

ACCESORIOS DE EMBALAJE	69	CINTAS MÉTRICAS	68
BOLSAS BLANCAS	69	ETIQUETAS DE ENVÍO	66
CAJAS PARA EMBALAR	64 - 65	FILM PARA PALETIZAR	65
CARRETILLAS DE ALMACÉN	65	GANCHOS ADHESIVOS	68
CINTA AISLANTE	68	GAVETAS DE ALMACENAMIENTO	69
CINTA AMERICANA	68	PAPEL DE EMBALAJE	66
CINTA DE PINTOR	68	PLÁSTICO DE BURBUJA	65
CINTA DE PRECINTO	67	PRECINTADORAS	67
CINTA DOBLE CARA	68	SERVICIOS GENERALES	70 - 85

ÍNDICE DE SÍMBOLOS



CAJAS CANAL SIMPLE: son perfectas para proteger, guardar, embalar, almacenar y enviar todo tipo de productos de peso más ligero. Ofrecen una excelente resistencia a la compresión vertical y tienen una buena resistencia a los choques, cambios de temperatura y humedad. Están preparadas y fabricadas para proporcionar una perfecta adherencia a la cinta adhesiva de embalaje.



CAJAS CANAL DOBLE: son más resistentes, ideales para proteger, guardar, embalar, almacenar y enviar todo tipo de productos pesados y frágiles. Ofrecen una excelente resistencia a la compresión vertical y tienen una buena resistencia a los choques, cambios de temperatura y humedad. Están preparadas y fabricadas para proporcionar una perfecta adherencia a la cinta adhesiva de embalaje.

CAJAS PARA EMBALAR

CANAL SIMPLE



1 Cajas para embalar AMERICANA

Caja para embalar americana: las solapas más largas cierran al centro. Gran versatilidad y alta resistencia al apilamiento. Ideal para envíos y almacenaje. Fabricada en cartón de canal simple de 5 mm de espesor.

CÓDIGO	LargoxAnchoxAlto mm.	
002388	200 x 140 x 140	20
002389	300 x 200 x 150	20
002390	300 x 250 x 200	20
002337	290 x 170 x 380	20
002335	340 x 290 x 380	20
002391	400 x 300 x 270	20
002336	330 x 230 x 440	20
002393	500 x 340 x 310	20
002338	380 x 340 x 400	20
002339	390 x 340 x 580	20
003358	400 x 290 x 220	20
002394	400 x 400 x 400	20
002392	600 x 400 x 200	20
003359	600 x 400 x 290	20

CANAL DOBLE



2 Cajas para embalar AMERICANA

Caja para embalar americana. Gran versatilidad y alta resistencia al apilamiento. Ideal para envíos y almacenaje. Fabricada en cartón de canal doble de 7 mm de espesor.

CÓDIGO	ASA	COLOR	LargoxAnchoxAlto mm.
002986	NO	Marrón	200 x 140 x 140
003360	NO	Marrón	217 x 172 x 110
002987	NO	Marrón	300 x 200 x 150
002988	NO	Marrón	300 x 250 x 200
002983	NO	Marrón	290 x 170 x 380
002981	NO	Marrón	340 x 290 x 380
002989	NO	Marrón	400 x 300 x 270
003361	NO	Marrón	420 x 200 x 300
002982	NO	Marrón	330 x 230 x 440
002991	NO	Marrón	500 x 340 x 310
002984	NO	Marrón	380 x 340 x 400
002985	NO	Marrón	390 x 340 x 580
002992	NO	Marrón	400 x 400 x 400
002990	NO	Marrón	600 x 400 x 200
003362	SI	Blanco	450 x 375 x 280

CANAL SIMPLE



3 Cajas para embalar FONDO AUTOMÁTICO

Caja para embalar con fondo automontable. Solo es necesario presionar los vértices para que el fondo de la caja quede montado. Ideal para envíos y almacenaje. Canal simple de 3 mm de espesor.

CÓDIGO	LargoxAnchoxAlto mm.
003363	210 x 170 x 110
003364	300 x 215 x 110
003365	425 x 300 x 200
003366	500 x 400 x 300

CANAL SIMPLE



4 Cajas para embalar LIBRO

Ideal para protección en el envío de libros, catálogos, revistas, dosieres, etc. Gran resistencia. Fácil montaje: girando hacia la derecha la solapa con trepado en vértice, se formarán la base y las 4 solapas de cierre. Canal simple de 3 mm de espesor.

CÓDIGO	LargoxAnchoxAlto mm.
003368	300 x 240 x 60
003369	400 x 290 x 75
003370	520 x 390 x 140



CANAL SIMPLE



5 Cajas para embalar MALETÍN

Tipo maletín con fondo automontable. Indicada para protección, envío y transporte de objetos. Gran resistencia. Con asa para transporte. Color blanco. Cartón simple de 3 mm de espesor.

CÓDIGO	LargoxAnchoxAlto mm.
003367	350 x 118 x 255

CAJAS DE EMBALAJE Y TUBOS PORTAPLANOS

CANAL
SIMPLE

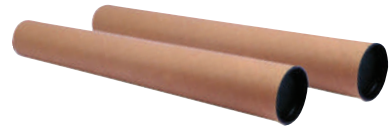

1 Cajas para embalar TUBO

Indicada para protección en el envío o almacenaje de objetos cilíndricos o alargados. Gran resistencia. Canal simple de 3 mm de espesor.

CÓDIGO	LargoxAnchoxAlto mm.
003371	700 x 95 x 95
003372	1020 x 150 x 150

2 Faibo • Tubos de cartón

Tubos de cartón con tapas de plástico. Ideales para el envío y transporte de planos y todo tipo de documentos. 100% reciclable.

CÓDIGO	Medidas mm.
029381	Ø 40 x 460
029380	Ø 60 x 460
029379	Ø 60 x 640
029378	Ø 80 x 640

CARRETILLAS DE ALMACÉN

cofan



3 Cofan • Carretilla de almacén plegable

Carretilla almacén plegable de aluminio 365 x 380 x 960 mm. Carga Max 80 kg. Peso Neto 3,5 kg.

CÓDIGO	Medidas mm.	Carga máxima
749091	365 x 380 x 960	80 Kg.



cofan



4 Cofan • Carretilla de almacén pala fija

Carretilla almacén pala fija. Carga Máx. 200kg. Peso 8,6kg. Medidas 1100 x 520 x 480 mm.

CÓDIGO	Medidas mm.	Carga máxima
749092	1200 x 520 x 480	200 Kg.

cofan

5 Cofan • Carro plataforma plegable

Carro plataforma plegable de aluminio. Medidas 915 x 615 x 860 mm. Carga Máx 300kg. Peso 12,5 kg.

CÓDIGO	Medidas mm.	Carga máxima
749093	915 x 615 x 860	300 Kg.



PLÁSTICO DE BURBUJA, FILM ESTIRABLE Y APLICADOR

6 Plástico de burbuja

Rollo de plástico de burbujas para la protección de objetos en los envíos.

CÓDIGO	Medidas m.	Gramaje
001492	3 x 0,50	35 g
029372	5 x 0,50	35 g
029370	150 x 1,2	35 g



PLUS

7 Plus Office Film para paletizar

Paletización rápida

Film de plástico de gran resistencia. Plástico de 23 micras. Medidas 30 x 0,5 metros.

CÓDIGO	Color
029383	Transparente
028786	Negro



cofan

8 Cofan • Mango aplicador para el film de paletizar

Permite estirar y extender perfectamente el film transparente para el retráctilado de envases o palets de mercancías.

CÓDIGO
749354



PAPEL DE EMBALAJE, PORTABOBINAS Y ETIQUETAS

Faberria

1 Papel de embalaje Kraft

Papel Kraft de alta resistencia para embalaje.

CÓDIGO	Medidas m.	Gramaje	Color
001090	1 x 3	70	Marrón
001085	1 x 3	70	Blanco
001091	1 x 5	70	Marrón
001086	1 x 5	70	Blanco
001092	1 x 10	70	Marrón
001087	1 x 10	70	Blanco
001093	1 x 25	70	Marrón
001088	1 x 25	70	Blanco
029365	1 x 50	70	Marrón



Faberria



2 Papel blanco de embalaje

Bobina mostrador para embalaje.

CÓDIGO	Medidas	Peso Kg.	Gramaje
749112	0,31 x 150 m.	2,37 kg.	50
749113	0,62 x 150 m.	4,77 kg.	50

IMPRESMA

CÓDIGO	Medidas	Peso Kg.	Gramaje
002386	0,62 x 250 m.	7 kg.	50



3 Papel de embalaje Kraft marrón en bobina 40 kg.



CÓDIGO	Ancho cm.	Gramaje
002334	25	75



4 Papel de embalaje Kraft marrón en bobina 23,3 kg.



CÓDIGO	Medida m.	Gramaje
749111	1,10 x 300	70



5 Papel de embalaje Kraft blanco en bobina 10 kg.



CÓDIGO	Medidas	Gramaje
002448	1 x 150 m.	70

Campus college



6 Campus College Papel de seda blanco resma 500 hojas

Formato: 50 x 76 cm. Las resmas de 500 pliegos van separadas en manos de 25 hojas.

CÓDIGO	Resma
001096	500 Hojas

Faberria



7 Papel manila blanco resma 500 hojas

Formato: 50 x 76 cm. Las resmas de 500 pliegos van separadas en manos de 25 hojas.

CÓDIGO	Resma
001094	500 Hojas

Faberria



8 Portabobinas kraft de pie

Porta bobinas vertical para rollos de kraft de hasta 1,20 metros de ancho.

CÓDIGO	Modelo
749110	De pie

ETIQUETAS DE ENVÍO Y CUERDA

APLI



9 Apli • Etiquetas de envío

Expedición de paquetes

Etiquetas autoadhesivas impresas con textos para envíos. Rollo de 200 etiquetas.

CÓDIGO	Medidas mm.	Texto
001273	50 x 100	Contiene Albarán
029356	50 x 100	Frágil

PLUS office



10 Plus Office Sobres portadocumentos

Sobres autoadhesivos para el envío de documentación en el exterior de las cajas.

CÓDIGO	Medidas mm.	Ud./Caja
003373	130 x 120	1000
001591	162 x 120	100
001592	228 x 120	100
003374	228 x 162	1000
003375	320 x 250	500



11 Cuerda

Bobinas de cuerda multiusos, ideales para paquetería, jardinería y agricultura.

CÓDIGO	Material	Peso	Cabos
029376	Cañamo	100 g.	-
001489	Sisal	400 g.	3
001490	Polipropileno	400 g.	1

CINTAS DE PRECINTO Y EMBALAJE

PLUS
office



1 Plus Office Cinta de precinto sin ruido

Sin ruido

Cinta adhesiva soporte polipropileno de alta calidad. Grosor: 50 micras. Fácil corte y gran adherencia. Se desenrolla silenciosamente.

CÓDIGO	Medidas	Color	
040491	50 mm x 66 m	Transparente	6
040490	50 mm x 66 m	Marrón	6

PLUS
office



2 Plus Office Cinta de precinto

Alta resistencia

Cinta adhesiva soporte polipropileno de alta calidad. Grosor: 45 micras. Fácil corte y gran adherencia.

CÓDIGO	Medidas	Color		
040011	50 mm x 66 m	Transparente	1	6
040012	50 mm x 132 m	Transparente	-	6
040013	50 mm x 66 m	Blanco	-	6
040014	50 mm x 66 m	Marrón	1	6
040361	50 mm x 132 m	Marrón	-	6

tesa



3 Tesa · Cinta de precinto

Sin ruido

Cinta adhesiva soporte PVC extrafuerte. Adhesivo acrílico base agua.

CÓDIGO	Medidas	Color	
069038	50 mm x 66 m	Transparente	6
069039	50 mm x 66 m	Marrón	6
040778	50 mm x 132 m	Transparente	6
040779	50 mm x 132 m	Marrón	6

PLUS
office



NEW

4 Plus Office · Cinta de precinto Kraft

Cinta especial para embalaje en papel Kraft reforzado. Para el sellado de cajas y/o productos.

CÓDIGO	Medidas	Color	
040829	75 mm x 25 m	Marrón	4

tesa



5 Tesa · Cinta de embalaje "FRÁGIL"

Uso general

Fabricada en polipropileno. Fácil desbobinado. Ideal para envíos de cajas de peso medio-bajo.

CÓDIGO	Medida
069040	50 mm x 66 m.

tesa



6 Tesa · Cinta de seguridad

Seguridad visual

Fabricada en PVC flexible. Ideal para marcar peligro o seguridad según color. Para uso en interiores. Color: negro / amarillo.

CÓDIGO	Medidas	
069476	50 mm x 66 m	6

PLUS
office

7 Plus Office Precintadora Plus 270N

Cómoda y eficaz

Máquina precintadora metálica con tensor de cinta. Todo tipo de cintas de embalaje. Empuñadura de plástico ABS. Gran resistencia a los golpes. Cuchilla de corte en acero de gran duración.

CÓDIGO	Ø Mandril
040015	50 mm.



PLUS
office

ANCHO 75mm

8 Plus Office Precintadora metálica

Dispensador metálico para cinta de embalaje de hasta 75 mm de ancho, con mango rígido ideal para uso continuado, muy resistente.

CÓDIGO	Para ancho de cinta
069958	75 mm.



NEW

No permite apertura de envase
Venta por caja

Permite apertura de envase
Venta por unidad

Unidades que
contiene la caja

CINTA AISLANTE, DE SEGURIDAD, DOBLE CARA Y GANCHOS ADHESIVOS



1 Tesa • Cinta de pintor

Cinta de pintor estándar con un tamaño de 50 x 30 mm.

CÓDIGO	Medidas	
749029	50 m x 30 mm	10



2 Tesa • Cinta Masking Tape

Cinta de enmascarado de papel con adhesivo de caucho natural para múltiples aplicaciones.

CÓDIGO	Medidas
069981	50 m x 25 mm



3 Plus Office • Cinta aislante blanca

Cinta aislante de color blanco. Fabricada en PVC. Capaz de resistir condiciones de temperaturas extremas, corrosión, humedad y altos voltajes.

CÓDIGO	Medidas mm.	Color	
040520	20 m x 19 mm	Blanco	5



4 Pattex • Cinta americana

Para manualidades, reparaciones, sujeciones, empaquetar, resistente a la climatología. Se corta con las manos.

CÓDIGO	Medidas	Color
068879	20 m x 50 mm	Plata
068880	20 m x 50 mm	Negro



5 Plus Office Cinta adhesiva doble cara

Cinta adhesiva de doble adherencia, ideal para la oficina, manualidades, etc. Presentación en caja individual.

CÓDIGO	Medida		
040253	10 m x 19 mm	1	10



6 Tesa Cinta de doble cara

Cinta de doble cara universal de color beige.

CÓDIGO	Medidas
749030	5 m x 50 mm.



7 Scotch® Cinta doble cara Extreme VHB

Para interior y exterior
Cinta adhesiva de doble adherencia para mayores pesos. Uso para interiores y exterior. Presentación en blíster.



CÓDIGO	Medida
068990	1,5 m x 19 mm



8 Pattex Cinta de doble cara "No más Clavos"

Cinta precortada

Pack con diez tiras precortadas, para pegar pequeños objetos. Permite fijar de forma limpia y rápida todo tipo de materiales sobre superficies lisas.

CÓDIGO	Tiras / Blister
069203	10 ud.



9 Ganchos Tesa

Ganchos Tesa de dos tamaños.

CÓDIGO	Contenido	Soporta
749098	2 ganchos+2 tiras	2 Kg.
749099	3 ganchos+4tiras	1Kg.

CINTAS MÉTRICAS

1 Flexómetro 3m

Cinta métrica cubierta de goma para medir, marcar, trazar, señalar o indicar en trabajos de bricolaje. 3 metros.



CÓDIGO	Medidas mm.
040456	3 m x 19 mm.

2 Flexómetro 5m

Cinta métrica recubierta de goma para medir, marcar, trazar, señalar o indicar en trabajos de bricolaje. 5 metros.



CÓDIGO	Medidas mm.
040457	5 m x 19 mm.

ACCESORIOS DE EMBALAJE Y ALMACENAJE

3 Tensor manual para fleje

Permite un flejado rápido y práctico. Para fleje ancho de 9 a 19 mm.



CÓDIGO	Medidas mm.
749903	75 x 170 x 280

4 Gavetas de almacenamiento Super

Apilable para guardar elementos, contiene encajonado para incluir etiqueta identificativa.



CÓDIGO	Medidas mm.
749094	115 x 161 x 74
749095	170 x 240 x 126
749096	204 x 340 x 156
749097	333 x 500 x 187

5 Carro portabobina de fleje

Para cualquier tipo de fleje. Con ruedas. Con bandeja para accesorios. Adecuado para rodillo ancho hasta 150 mm.



CÓDIGO	Tamboras de acero
749904	Ø 610 mm

BOLSAS

APLI

6 Apli • Bolsas con autocierre transparente

Polietileno transparente reciclable de gran resistencia. con sistema de autocierre a presión, que permite su apertura y cerrado de forma repetida y sin deterioro.

CÓDIGO	Medidas mm.	Ud./Caja
749253	60 x 80	100
749255	80 x 120	100
749537	100 x 150	100
749256	120 x 180	100
749259	220 x 310	100
749260	250 x 350	100



Para avión

CÓDIGO	Medidas mm.	Ud./Caja
749257	160 x 220	100
749258	180 x 250	100

7 Bolsa blanca camiseta

Bolsas de plástico blanca con dos asas. Muy útiles. Indicadas para el transporte de productos. 50 micras.

CÓDIGO	Medidas mm.	Ud./Caja
003239	300 x 400	100
003240	350 x 500	100
003241	400 x 500	100
003242	500 x 600	100



No permite apertura de envase
Venta por caja

Permite apertura de envase
Venta por unidad

Unidades que
contiene la caja



6 - SERVICIOS GENERALES





AGUA Y REFRESCOS	83
ALFOMBRAS INDUSTRIALES	81
AMBIENTADORES	78
ARTÍCULOS DE LIMPIEZA	74 - 78
BOBINAS SECAMANOS	72 - 73
BOLSAS DE BASURA	79
BOTIQUINES	78
CAFETERAS Y CAFÉ	82
COMPLEMENTOS DE ELECTRICIDAD ...	81
ESCALERAS Y TABURETES	80
ELECTRODOMÉSTICOS DE OFICINA	85
HERVIDOR DE AGUA Y TÉS	82
JABÓN Y DISPENSADORES	72
MENAJE	83 - 85
PAPEL HIGIÉNICO	73
PAPELERAS Y CONTENEDORES	79 - 80
PROTECCIÓN COVID-19	71
SECADOR DE MANOS	73

ÍNDICE DE SÍMBOLOS

				
CERTIFICADO EUROPEO	CONTENIDO LÍQUIDO	ETIQUETA ECOLÓGICA EUROPEA	CUMPLE LA NORMA PEFC	PRODUCTO RECICLABLE



Protección respiratoria

QUIRÚRGICAS		AUTOFILTRANTES		
No es un equipo de protección		Retienen agentes, partículas, bacterias o virus del entorno. Las reutilizables llevan una R, las no reutilizables llevan NR.		
QUIRÚRGICAS DESECHABLES	FFP1	FFP2		FFP3
				
Protegen de dentro hacia fuera	SIN VÁLVULA DE EXHALACIÓN	SIN VÁLVULA DE EXHALACIÓN	CON VÁLVULA DE EXHALACIÓN	CON VÁLVULA DE EXHALACIÓN
NO nos protege	NO nos protege	SI nos protege	SI nos protege	SI nos protege
SI evita contagiar	SI evita contagiar	SI evita contagiar	NO evita contagiar	NO evita contagiar

PROTECCIÓN COVID-19

CE



1 Mascarilla quirúrgica

Mascarilla desechable de 3 capas. Con un 99% de filtración. 3 pliegues que ofrecen mejor ajuste. Con cintas para atar y adaptador nasal. De un solo uso.

CÓDIGO
749997

2 Mascarilla FFP2 SIN VÁLVULA

Mascarilla de tipo autofiltrante sin válvula. 95% protección. 4 capas. Clip nasal. Cumple la normativa: UNE-EN 149:2001+A1:2009.

CÓDIGO	Color
749989	Blanco
749894	Negro

CE



PROTECCIÓN COVID

3 Gel Hidroalcohol

Para desinfección higiénica de manos.

CÓDIGO	Contenido
749984	60 ml
749985	500 ml
749986	5 L



JABÓN DE MANOS, BOBINAS SECAMANOS Y DISPENSADORES

dahi

 500ml



1 Gel hidroalcohol

Gel alcohólico para desinfección higiénica de manos. Con dosificador.

CÓDIGO	Contenido
749747	500 ml.

dahi

 1L

2 Jabón de manos en espuma 1L

Para dispensador de jabón en espuma.

CÓDIGO	Paquete
749748	6 Botellas



dahi

 800ml

3 Dosificador espuma Futura 0,8L

Dispensador automático para jabón en espuma. Medidas: 11,3 x 23,8 x 12 cm.

CÓDIGO	Capacidad
749454	0,8 L



dahi

 5L



4 Gel de manos líquido nacarado

Gel con pH neutro.

CÓDIGO	Contenido
749946	5 l.

dahi

 900ml



5 Dosificador blanco de jabón líquido 0,9L

De plástico blanco Aitana. Capacidad para 0,9 litros. Recambios 749747 y 749946.

CÓDIGO	Capacidad
749945	0,9 l.

dahi



6 Toallitas secamanos en zig-zag Z Ecopasta

Papel de celulosa reciclada de dos capas dobladas en Z. Para 4000 servicios. Packs de 20 recambios. 200 toallitas por recambio.

CÓDIGO	Caja
749375	Celulosa virgen
749759	Recicladas

dahi

7 Dispensador toallitas zig-zag acero

Dispensador de toallitas en zig-zag con apertura frontal. Medidas: 25,2 x 33,5 x 12,3 cm. Color blanco.

CÓDIGO	Capacidad
749744	600 toallitas



dahi

8 Dispensador toallitas zig-zag Javea

En plástico ABS blanco. Capacidad para 600 toallitas. Medidas: 27,7 x 37 x 13 cm. Color blanco.

CÓDIGO	Capacidad
749449	600 Toallitas



dahi



  2 capas

9 Bobina secamanos reciclado encolado

Papel micro encolado dos capas. Bobina 135 m x 19,5 cm. Diámetro: 19,5 cm. Diámetro mandril 70 mm. Precorte 220 mm.

CÓDIGO	Paquete
749370	6 Bobinas

dahi



10 Dispensador secamanos blanco mecha Javea

En plástico ABS. Para bobinas secamanos industrial. Medidas: 20,7 x 32,1 x 22 cm. Color blanco y gris.

CÓDIGO	Capacidad
749369	Bobina de Ø 20 cm.

BOBINAS SECAMANOS, PAPEL HIGIÉNICO Y DISPENSADORES

dahi



2 capas



1 Bobina secamanos celulosa gofrada

Papel mecha de dos capas gofrado. Bobina de 145 m. x 19,5 cm. Diámetro bobina: 20 cm. Diámetro mandril 70 mm. 480 servicios. Sin autocorte. 17,5 g/m².

CÓDIGO	Paquete
749245	6 bobinas

dahi



2 capas

2 Bobina industrial multiusos 320 m

Papel en bobina industrial de 2 capas de celulosa virgen. 320 m. Ancho rollo 23 cm.

CÓDIGO	Paquete
749761	2 Bobinas

dahi



1 capa

3 Bobina industrial multiusos

Papel de toalla industrial de una capa de 48 g/m². Bobina ancho 250 mm. Diámetro mandril: 70 mm.

CÓDIGO	Paquete
749371	2 Bobinas

dahi

4 Dispensador industrial multiusos trípode

De acero. Con sierra frontal para facilitar el corte. Para bobina industrial multiusos. Utiliza recambio código: 749371.

CÓDIGO	Medidas cm.
749756	84 x 40,5 x 46



dahi

5 Secador de manos óptico

Medidas: 315 x 275 x 240 mm. Resistencia 2200 W.

CÓDIGO	Color
749948	inox brillo
749949	vitrificado blanco



OLIMPIC



2 capas

6 Papel higiénico doméstico dos capas

Papel de celulosa de dos capas. Rollos de papel de 14 m.

CÓDIGO	Paquete
749374	12 Rollos

GEC



3 capas

7 Papel higiénico doméstico tres capas

Papel de celulosa de tres capas. Rollos de papel de 18 m.

CÓDIGO	Paquete
749244	12 Rollos

dahi



2 capas

8 Papel higiénico industrial dos capas Jumbo virgen

Papel de pasta pura de dos capas. Rollos de 142 m. 645 servicios. Mandril Ø45 mm.

CÓDIGO	Papel	Paquete
749372	Celulosa	18 Rollos
749764	Reciclado	18 Rollos

dahi



9 Dispensador industrial blanco Javea

En plástico ABS. Para rollos de papel higiénico industrial. Medidas 25,5 x 28 x 12,5 cm. Utiliza recambio código: 749372..

CÓDIGO	Diámetro
749443	45 cm.

dahi



10 Dispensador industrial Classic acero

En acero. Cierre con llave. Para rollos de papel higiénico industrial. Medidas 21,7 x 22 x 12,5 cm. Utiliza recambio código: 749372.

CÓDIGO	Diámetro
749445	22 cm.

yes



11 Pañuelos faciales Yes

Papel de celulosa suave para cara y manos. Con dispensador.

CÓDIGO	Caja
749376	100 Pañuelos

ARTÍCULOS DE LIMPIEZA

dahi



1 Bayeta amarilla suave

Bayeta amarilla sintética multiusos. Suave y delicada con todas las superficies.

CÓDIGO	Medidas cm.	
749719	40 x 36	3

dahi



2 Paño de rejilla

Ideal para limpieza de cocina, planchas, mostradores etc... Pack de 12 unidades.

CÓDIGO	Medidas cm.	
749755	40 x 40	12

dahi



3 Rollo Bayeta universal 8m

Rollo Bayeta BC Universal. Absorbente y resistente. 220g m2.

CÓDIGO	Medidas
750070	8 m x 36 cm

dahi



4 Estropajo metálico

Estropajo de fibras de acero para superficies difíciles. No raya.

CÓDIGO	Cantidad	Pack
749472	40g	12 ud.

BUNZL



5 Estropajo

De fibra verde. Pack de 10 unidades.

CÓDIGO	Medidas cm.	
749746	19 x 15,8	10

dahi



6 Estropajo salvauñas

Con fibra verde y esponja amarilla. Pack de 10 unidades.

CÓDIGO	Medidas cm	
749860	4,5 x 7 x 14	10

dahi



7 Limpiador multiusos

Limpiador multiusos para la limpieza de todo tipo de superficies.

CÓDIGO	Contenido
749754	750 ml

dahi



8 Limpiador multiusos 5L

Para la limpieza de todo tipo de superficies.

CÓDIGO	Contenido
749753	5 L

BUNZL



9 Pulverizador multiusos

Pulverizador de plástico. Cuerpo en color blanco con rosca y gatillo en color naranja. Capacidad 800 ml.

CÓDIGO	Capacidad
749252	800 ml.

dahi



10 Lavavajillas manual

Limpiador neutro de alta espuma, ideal para el lavado manual de vajillas.

CÓDIGO	Contenido
749738	1,5 L
749752	5 L

BUNZL



11 Guante de Limpieza Satinado

Guante anatómico con bajo contenido proteico y amoniacal, suave por dentro y con relieve antideslizante exterior.

CÓDIGO	Talla
749856	Pequeña-Mediana
749859	Mediana-Grande

dahi



12 Escobillero WC

Escobillero redondo de acero satinado.

CÓDIGO	Material
749745	Acr. Inoxidable

ARTÍCULOS DE LIMPIEZA

dahi



1 Cepillo de barrer interior competencia

Dureza media. Ideal para barrer cualquier tipo de superficie en interior. Medidas 32x9 cm. Compatible con palo código: 750063.

CÓDIGO
749476

dahi



2 Cepillo de barrer exterior

Gran dureza. Ideal para barrer cualquier tipo de superficie en exterior. Medidas 52x9 cm. Compatible con palo código: 750063.

CÓDIGO
749729

dahi

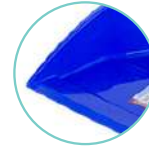

4 Recogedor con palo

Recogedor de plástico en color azul con palo. Medidas: 24,5 x 98 cm.

CÓDIGO
749478

dahi



3 Palo universal de madera

Palo de madera 120 cm para escobas. Madera de pino con rosca estándar de 22 mm.

CÓDIGO
750063

dahi



5 Recambio mopa

De algodón. Disponible en dos tamaños. Compatible con palo código: 750062.

CÓDIGO	Ancho cm.
749531	45
749532	75

dahi



6 Bastidor mopa

Disponible en dos tamaños. Compatible con palo código: 750062.

CÓDIGO	Ancho cm.
749528	45
749529	75

dahi

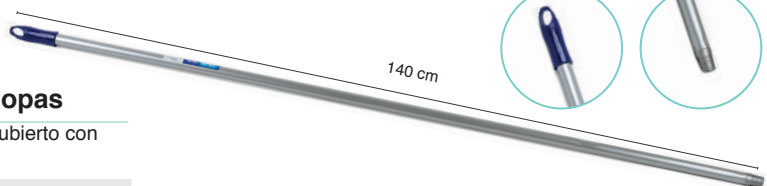

7 Palo aluminio anodizado para mopas

Palo de aluminio anodizado de 150cm de largo. Recubierto con Oxidación Anódica. Específico para mopas.

CÓDIGO	Longitud
750062	150 cm

BUNZL



8 Bayeta microfibras Touch

De microfibras 250 g. En color azul. Ideal para todo tipo de superficies. Absorbe la grasa y el polvo sin dejar rastro. Para limpieza en seco y húmedo.

CÓDIGO	Medidas cm.	↓
749249	40 x 40	5

dahi



9 Bayetas microfibras colores

De microfibras 280 g. Ideal para todo tipo de superficies. Absorbe la grasa y el polvo sin dejar rastro. Para limpieza en seco y húmedo.

CÓDIGO	Color	Medidas cm.	↓
750065	Azul	40 x 36	12
750066	Rosa	40 x 36	12
750067	Amarillo	40 x 36	12
750068	Verde	40 x 36	12

No permite apertura de envase
Venta por caja

Permite apertura de envase
Venta por unidad

Unidades que
contiene la caja

ARTÍCULOS DE LIMPIEZA

dahi



1 Fregona profesional de tiras amarillas

De microfibra. Para uso profesional. Compatible con palo código: 749495.

CÓDIGO
749393

dahi



2 Fregona doméstica de MicroCotton

De microfibra. Para uso doméstico. Compatible con palo código: 749495.

CÓDIGO
749841

dahi

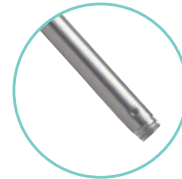

140 cm

5 Palo universal

Palo universal para uso doméstico e industrial. Útil para fregona o escoba. Metálico. Doble rosca. 140 cm. Color: azul.

CÓDIGO
749495

dahi



14L

3 Cubo de fregona

De plástico en color rojo con escurridor.

CÓDIGO	Capacidad
749392	14 l.

dahi



4 Fregona y pinza para fregona industrial

Fregona de algodón crudo 400 g. Uso industrial. Compatible con palo código: 749495.

CÓDIGO	Producto
749831	Fregona
749832	Pinza azul

dahi



6 Señal de suelo mojado

Para evitar caídas

De plástico amarillo. En castellano, portugués e inglés. Medidas 29 x 3 x 60 cm.

CÓDIGO
749489

dahi



23L

7 Carro de fregona industrial 23L

Carro de fregado con ruedas con cubo de 23 litros y prensa + cestillo metálico y robusta estructura para uso profesional. Medidas: 65 x 44 x 92 cm.

CÓDIGO	Capacidad
749721	23 l.

dahi



32L

8 Carro para fregona 32L

Carro de fregado con ruedas y cubo de fregona industrial extraíble con prensa. Color azul. Medidas 45,5 x 37 x 97 cm.

CÓDIGO	Capacidad
749485	32 l.

ARTÍCULOS DE LIMPIEZA

dahi



1L

1 Limpiasuelos neutro

Limpiador fregasuelos perfumado con esencias cítricas. Fregasuelos desodorizante para la limpieza de todo tipo de superficies lavables.

CÓDIGO	Contenido
749398	1 L

dahi



5L

2 Limpiasuelos limón gran formato

CÓDIGO	Contenido
749399	5 L

dahi



5L

3 Limpiador higienizante Desbak RTU

Limpiador general de saneamiento especial para hospitales, residencias gimnasios, etc.

CÓDIGO	Contenido
749751	5 L

dahi



5L

4 Limpiador Clisan

Para todas las áreas de los cuartos de baño. Perfumado. Gran formato.

CÓDIGO	Contenido
749750	5 L

dahi



2L

5 Lejía desinfectante Deterlejía

Limpiador clorado con detergente y perfume Pino. Limpieza y desinfección de suelos, azulejos, mosaicos y del WC.

CÓDIGO	Contenido
749749	2 L

dahi



1L

6 Limpiasuelos en seco Mopa Limp

Producto especialmente formulado para la limpieza en seco de suelos. Apropriado para suelos de terrazo o mármoles cristalizados, así como parquet, losetas vitrificadas y suelos plásticos encerados.

CÓDIGO	Contenido
749758	1 L

dahi



5L

7 Limpiador jabonoso para madera Limad

Limpiador jabonoso para madera, especialmente desarrollado para limpiar a fondo (sin aclarar), la suciedad de las superficies de madera, no dañando su textura y respetando su aspecto original.

CÓDIGO	Contenido
749243	5 L

dahi



750ml

8 Insecticida Moscas y Mosquitos Vinfer Maton Aroma Classic

Insecticida para insectos voladores de rápida acción con aroma Classic. Indicado especialmente moscas y mosquitos.

CÓDIGO	Contenido
749887	750 ml

dahi



750ml

9 Insecticida Rastrero Vinfer Maton

Control y exterminio de insectos no voladores. Combate eficazmente insectos rastreos dejando un efecto residual.

CÓDIGO	Contenido
749888	750 ml

6 HIGIENE Y LIMPIEZA, AMBIENTADORES Y BOTIQUINES

SERVICIOS GENERALES

LIMPIACRISTALES, BAYETAS Y LIMPIAVENTANAS

dahi



1 Limpiador cristales Crislim

Producto formulado para la limpieza de cristales, espejos, plásticos y otras superficies como skay o metales. Limpia y desengrasa fácilmente. No deja residuos y seca rápidamente. Perfumado.

CÓDIGO	Contenido
749400	750 ml.
749905	5 L

750ml

5L



JOFEL



2 Limpiaventanas

Disponibles: 25, 35 y 45 cm. Color azul.

Recambios

CÓDIGO	Medidas cm.
749479	25 cm.
749480	35 cm.
749481	45 cm.

CÓDIGO	Medidas cm.
749482	25 cm.
749483	35 cm.
749484	45 cm.

AMBIENTADORES

dahi

250ml

3 Difusor ambientador

Fabricado en polipropileno de alta calidad y resistencia. Cerradura con llave. Led que indica que está en funcionamiento. Frontal abatible. Medidas: 87 x 198 x 83 mm.



CÓDIGO	Capacidad
749743	250 ml.

dahi

250ml

4 Recambio para ambientador

Ambientador concentrado. Compatible con todos los difusores.



CÓDIGO	Capacidad	Aroma
749045	250 ml.	Lavanda
749878	250 ml.	Cítrico

BOTIQUINES

BUNZL



5 Botiquín Primeros Auxilios Maletín

Contiene: agua oxigenada 250ml, alcohol etílico 250ml, algodón zigzag 25g, compresas esterilizadas, curatinas plástico, goma smarch latex, guante latex, naturplast tela blanco, pinza disección, povidona yodada 50 ml, tijera 13cm y 5 vendas malla extra.

CÓDIGO	Medidas mm.
749377	280 x 215 x 60

BUNZL



6 Botiquín Primeros Auxilios Armario

Armario fabricado en ABS con separadores interiores, bandejas en la puerta y cerradura con llave. Contenido: agua oxigenada, alcohol, algodón, 6 compresas esterilizadas, curatinas de plástico, goma Smarch de latex, guantes de latex, pinzas, tijeras, povidona yodada y 15 vendas.

CÓDIGO	Medidas mm.
749189	340 x 460 x 150

BOLSAS DE BASURA



1 Bolsas de basura

Bolsas de basura con distintos tamaños y resistencias. Para todo tipo de contenedores y usos.

Cierre fácil

CÓDIGO	Color	Litros	Medidas cm.	Rollo
749380	Azul	25 L	52 x 60	15 ud.
749048	Negro	30 L	55 x 60	15 ud.
749049	Amarillo	30 L	55 x 60	15 ud.

Colores

CÓDIGO	Color	Litros	Medidas cm.	Rollo
749263	Azul	25 L	52 x 58	25 ud.
749264	Amarillo	25 L	52 x 58	25 ud.
749261	Blanco	30 L	54 x 60	25 ud.
749262	Rojo	30 L	54 x 60	25 ud.
749265	Verde	30 L	54 x 60	25 ud.

Bolsas de comunidad

CÓDIGO	Color	Litros	Medidas cm.	Rollo
749382	Negro	50 L	70 x 90	10 ud.
749383	Negro	100 L	85 x 105	10 ud.
749384	Negro	110 L	90 x 110	10 ud.

PAPELERAS, CUBOS Y CONTENEDORES

dahi



2 Papeleras de pedal con tapa

De acero inoxidable. Con pedal y tapa. Disponible en 3 tamaños.

CÓDIGO	Capacidad	Medidas
749266	3 L	17 x 24,5 cm
749267	5 L	20,5 x 28 cm
749268	12 L	25 x 38 cm

dahi



3 Papelera pedal 50 L

Papelera pedal 50L blanca con tapa de colores. Incluye separador. Medidas 36 x 47,5 cm.

CÓDIGO	Color tapa	Capacidad
749772	Azul	50 L
749773	Verde	50 L
749774	Amarillo	50 L
749775	Blanco	50 L

dahi



4 Contenedor sanitario

De plástico. Con pedal y tapa basculante. Sistema para no ver el interior.

CÓDIGO	Capacidad
749494	18 L

DURABLE



5 Contenedor circular negro

De plástico. Capacidad 40 L.

CÓDIGO	Capacidad	Medidas cm.
749052	40 L	38,5x52x43

Tapa con asas

CÓDIGO
749053

dahi



ENCAJABLE
Nestable
Emboîtable



TAPA CERRADA
Closed lid
Couvercle fermé



APERTURA TOTAL
Total opening
Ouverture totale



RUEDAS Ø145MM
Wheels Ø145mm
Roues Ø145mm



6 Contenedor reciclaje 110 L

Contenedor con ruedas y asa. Tapa con apertura total. Capacidad 110L, encajable y apilable. Ruedas de 145 mm de diámetro. Cuerpo gris con tapa de colores. Contenedor diseñado para la recogida selectiva de basura.

CÓDIGO	Color tapa	Capacidad
749776	Azul	110 L
749777	Verde	110 L
749778	Amarillo	110 L
749779	Marrón	110 L

No permite apertura de envase
Venta por caja

Permite apertura de envase
Venta por unidad

Unidades que
contiene la caja

CONTENEDORES Y CARROS

AVERY



1 Surtido de pegatinas

Surtido de seis pegatinas para contenedores de residuos. Tamaño 144 x 110 mm.

CÓDIGO	Cantidad
749047	Pack 6 ud.

dahi



2 Carro portabolsas

Carro metálico de 80 litros con tapa y dos ruedas. Fabricado en chapa electrocincada de 3 mm de espesor. Utiliza bolsa código 749383 (85 x 105 cm).

CÓDIGO	Capacidad
749723	80L

dahi



3 Carro de servicio básico

Carro plástico con 3 bandejas para artículos de limpieza y una bolsa amarilla con cremallera. Con ruedas.

CÓDIGO	Medidas cm.
749279	51 x 113,5 x 98

ESCALERAS Y TABURETES

cofan



4 Cofan • Escalera simple de aluminio

Escalera Aluminio 1 tramo EN 131. Ancho de peldaño de 40 milímetros.

CÓDIGO	Peldaños	Altura
749087	7	200 cm.
749088	9	250 cm.
749089	11	300 cm.

cofan



5 Cofan Escalera de aluminio

Escaleras domésticas. Ancho de peldaño de 80 milímetros. Certificado EN 131 para 150 kilos.

CÓDIGO	Peldaños	Altura
749340	4	89 cm.
749341	5	113 cm.
749342	6	137 cm.
749343	7	161 cm.

cofan

6 Cofan • Escalera multiposición

Escaleras multiposición de Aluminio con EN 131. Bisagras con apertura 180°. Altura de 4,83 m. Es perfecta para lugares altos y estrechos. Cierres de seguridad, para hacer labores en altura de forma segura. Goma resistente antideslizante en los pies de la escalera. Su resistencia máxima es de 150 kg. Resistente para trabajos en el exterior. Su altura plegada es de 1,48 m.

CÓDIGO	Altura máxima
749344	4,83 m.



No permite apertura de envase
Venta por caja

Permite apertura de envase
Venta por unidad

Unidades que contiene la caja

COMPLEMENTOS DE ELECTRICIDAD

HEYCARLED

1 Heycar · Bombillas

Bombillas de elevada eficiencia energética y bajo consumo. Ahorran hasta un 80% de energía. Horas de vida Eco-Halógenas: 2.000h. Horas de vida LED: 20.000h.

CÓDIGO	Modelo	Voltaje	Lúmenes	Luz	Modelo
749863	Clasic E27	10 W.	830	Blanca	LED
749864	Clasic E27	10 W.	830	Cálida	LED
749869	Clasic E27	6 W.	470	Blanca	LED
749870	Clasic E27	6 W.	470	Cálida	LED
749865	Vela E14	6 W.	470	Blanca	LED
749867	Clasic E14	6 W.	470	Blanca	LED
749866	Vela E14	6 W.	470	Cálida	LED
749868	Clasic E14	6 W.	470	Cálida	LED



2 Cofan · Regleta múltiple con interruptor

Base eléctrica múltiple con conmutador luminoso. Cable de 3 x 1,5 mm y 1,4 metros de longitud.

CÓDIGO	Tomas
749347	4
749348	6



cofan

3 Cofan Prolongador eléctrico

Prolongador eléctrico de 3 metros con cable aislado de 3 x 1,5 mm.

CÓDIGO	Metros
749349	3



cofan

4 Cofan · Adaptador Schuko 3 vías

Intensidad de 16A y potencia 250V.

CÓDIGO	Vías
749350	3



cofan

5 Cofan Programador horario analógico

CÓDIGO
749351



cofan

6 Cofan · Spray desoxidante multiusos 200 ml.

Afloja las piezas metálicas agarradas por el óxido de suciedad, el salitre y los depósitos resacos de grasa. Contiene grafito y bisulfuro.

CÓDIGO	Contenido
749352	200 ml.



ALFOMBRAS INDUSTRIALES

PAPERFLOW



7 Alfombra de caucho

Felpudo de púas fabricado en goma 100% caucho. Gran capacidad abrasiva. Resistente a temperaturas extremas. Cantos biselados y excelente adherencia al suelo. Altura: 8 mm.

CÓDIGO	Medidas cm.
749019	60 x 80
749020	80 x 100

PAPERFLOW



8 Alfombrilla industrial

Felpudo fabricado 100% polipropileno. Con superficie antideslizamiento devinilo. Peso: 3,10 kg. Altura: 5 mm.

CÓDIGO	Color	Medidas cm.
749187	Negro / Gris	60 x 90
749188	Negro / Gris	90 x 150

PAPERFLOW



9 Alfombra industrial

Felpudo con cepillo compuesto de poliámidada 100%. Con superficie antideslizamiento de vinilo. Altura: 7 mm. Lavable.

CÓDIGO	Medidas mm.
749021	60 x 90
749022	90 x 150

No permite apertura de envase
Venta por caja

Permite apertura de envase
Venta por unidad

Unidades que
contiene la caja

6 ÁREA DE DESCANSO Y RECEPCIÓN

SERVICIOS GENERALES

CAFETERAS, CAFÉ Y ACCESORIOS



PARA CAFÉ MOLIDO



1 Pardo Cafetera de goteo

Con portafiltro desmontable Base calentadora antiadherente 16 tazas. Capacidad 1.25L. Medidas 20x22.5x31cm.



CÓDIGO	Capacidad
749876	1,25 L



PARA CÁPSULAS DOLCE GUSTO



2 Nespresso Cafetera Krups Nespresso Inissia

Depósito de agua de 1,2 L y un diseño estrecho. Sistema de alta presión (hasta 15 bares). 30 opciones disponibles de bebidas disponibles. Bandeja de goteo extraíble y ajustable en 3 niveles.



CÓDIGO	Capacidad
749226*	1,2 L

* Consulte disponibilidad de otros modelos de cafeteras con su comercial



3 Pardo Espumador de leche eléctrico

Permite espumar leche caliente y fría, capacidad 240ml. Medidas 10x10x21cm. 665 gr.

CÓDIGO	Capacidad
749884	240 ml

PARA CAFETERA DOLCE GUSTO

4 Cápsulas compatibles Dolce Gusto



Cápsulas de 10 g para máquinas Dolce Gusto.

CÓDIGO	Variedad	Cápsulas
749216	Café con leche	16
749217	Capuchino	16
749218	Intenso	16
749219	Descafeinado	16



5 Cafés Marcilla Gran Aroma Natural

Café Marcilla Superior. Paquetes de 250g de café molido. Normal y descafeinado.

CÓDIGO	Variedad	Contenido
749214	Natural	250 g.
749215	Descafeinado	250 g.



PARA CAFETERA DE GOTEO

HERVIDOR DE AGUA, TÉS Y ACCESORIOS



6 Hervidor de agua

Permite calentar el agua de manera rápida y eficiente. Apagado automático, se desactiva cuando alcanza el nivel de temperatura deseada. Incorpora filtro extraíble y lavable anti-cal. 1.5 L. Medidas 20x15x22cm.

CÓDIGO	Capacidad
749875	1,5 L.



7 Infusiones Hornimans

CÓDIGO	Variedad	Sobres
749232	Té Classic	25
749233	Té Verde	25
749234	Manzanilla	25
749235	Poleo Menta	20
749016	Tila	25



8 Jarra termo

Cuerpo con doble pared. Pulsador de apertura para mejor servicio del líquido. Medidas: 22 x 16 x 16 cm.

CÓDIGO	Capacidad
749855	1L

AZUCAR, EDULCORANTE Y COLACAO



1 Edulcorante

CÓDIGO	Envase
749229	400 Comprimidos
749230	60 Sobres de 1 g.



2 Azúcar

CÓDIGO	Envase
749231	50 Sobres



3 ColaCao

Pack de 50 sobres de ColaCao 18 g.

CÓDIGO	Sobres
750044	50

AGUA Y REFRESCOS



4 Agua Font-Vella

Agua mineral natural. De mineralización débil. Composición química (en mg/l): bicarbonatos (CO3H) - 144; Sulfatos (SO4)-15,8; Cloruros (Cl)-13; Calcio (Ca)-35,5; Magnesio (Mg)-8,6; Sodio (Na)-11,9.

CÓDIGO	Contenido	
749205	33 cl.	6
749015	50 cl.	1
749204	1'5 L	1



5 Coca-Cola

Sabor único y de caracter refrescante. Bebida con gas. Latas de 33 cl.

CÓDIGO	Variedad
749198	Coca-Cola
749200	Coca-Cola Zero

MENAJE PARA EL HOGAR



6 Portafiambreras

Bolsa con interior con aislante térmico. Incluye dos fiambreras de 10x19 cm.

CÓDIGO	Medidas
749871	22 x 22 x 12 cm



7 Fiambrera 600 ml

Hermético 100%. Tritán libre de BPA. Apto para microondas ,lavavajillas y congelador. No absorbe olores y es resistente a las manchas.

CÓDIGO	Capacidad
749873	600 ml



8 Fiambrera 800 ml

Hermético 100%. Tritán libre de BPA. Apto para microondas ,lavavajillas y congelador. No absorbe olores y es resistente a las manchas.

CÓDIGO	Capacidad
749872	800 ml



9 Azucarero clásico

Azucarero con cucharilla de plástico, de acero inoxidable y cristal. 250 ml.

CÓDIGO	Medidas
749850	8,5x8,8x9cm



10 Set vinagreras

Aceitera+vinagrera+salero+pimentero.

CÓDIGO	Piezas
749853	4



11 Set abrelatas

2 abrelatas. Fabricado en níquel.

CÓDIGO	Piezas
749851	2

6 ÁREA DE DESCANSO Y RECEPCIÓN

SERVICIOS GENERALES

MENAJE DE USAR Y TIRAR

nupik



1 Copa de cava

Copa de cava de plástico transparente.

CÓDIGO	Capacidad	Contenido
749655	140 cc.	6 ud.

nupik



2 Vasos de cartón

De cartón en color blanco.

CÓDIGO	Capacidad	Contenido
749036	100 cc.	50 ud.
749037	220 cc.	50 ud.

nupik



3 Palito para café

De plástico transparente. Longitud 90 mm.

CÓDIGO	Longitud cm.	Contenido
749654	9	100 ud.

nupik



4 Vasos de café

De cartón. Con diseño de café impreso. Dos tamaños disponibles.

CÓDIGO	Capacidad	Contenido
749641	220 cc.	50 ud.
749642	290 cc.	50 ud.

nupik



5 Tapa para vaso de cartón

Tapa para vaso de cartón. Dos tamaños disponibles.

CÓDIGO	Capacidad	Contenido
749657	7 Oz (+/-195cc)	100 ud.
749658	8 - 9 Oz (+/-290cc)	100 ud.

nupik



6 Platos Reutilizables

Platos reutilizables aptos para el lavavajillas (20 lavados). Reciclable 100%.

CÓDIGO	Medidas cm.	Contenido
750084	16,5 cm. postre	25 ud.
750085	22 cm. llano	25 ud.
750086	630 ml hondo	20 ud.

nupik



7 Cubertería de madera

Fabricados en madera. Bolsa de 50 unidades.

CÓDIGO	Utensilio	Longitud	Contenido
749042	Tenedor	16,5 cm	50 ud.
749041	Cuchillo	16,5 cm	50 ud.
749040	Cuchara	16,5 cm	50 ud.
749043	Cuchara postre	11 cm	50 ud.

dahi



8 Servilleta blanca 30x30

De papel. Medidas 30 x 30 cm. Packs de 100 ud.

CÓDIGO	Capas	Contenido
750082	1 capa	100 ud.

dahi



2 capas

9 Servilleta blanca 40x40

De papel. Medidas 40 x 40 cm. Dos capas. Pack de 100 ud.

CÓDIGO	Capas	Contenido
750083	2 capas	100 ud.

GFC



2 capas

10 Papel de cocina

Papel celulosa muy absorbente. 21,6 cm x 10,2 metros, mandril de 45 mm.

CÓDIGO	Medidas
749645	21,6 cm x 10,2 m

pardo



11 Pie portarrollos

Portarrollos con pie mecánico. Inox 18/10.

CÓDIGO	Medidas
749854	15 x 32,5 cm.

GFC



37g/m2

12 Rollo mantel papel blanco

CÓDIGO	Gramaje g.	Medidas m.
749650	37	1 x 25

MENAJE



40 x 60 cm

1 Papel de hornear doméstico

Los formatos de papel para horno son un imprescindible en panaderías y pastelerías. Papel vegetal.

CÓDIGO	Medidas cm
750081	40 x 60



30 cm x 30 m

2 Papel Film PVC doméstico

Film transparente de 30 cm x 30 metros. Ideal para conservar o congelar alimentos. Alta calidad, resistencia y adherencia.

CÓDIGO	Medidas cm. x m.
750079	30 x 30



30 cm x 50 m

3 Papel Aluminio doméstico

Rollo de papel de aluminio para proteger los alimentos y conservarlos y cocinar. Apto para horno y barbacoa. Rollo de 30 cm x 50 m.

CÓDIGO	Medidas cm. x m.
750080	30 x 50

ELECTRODOMÉSTICOS DE OFICINA



4 Horno Microondas

Con plato giratorio (24.5cm) para calentar y descongelar fácilmente. Panel de control analógico, funcionamiento intuitivo y sencillo. 11kg.

CÓDIGO	Medidas
749958	45.2 x 33.5 x 26.2 cm



5 Refrigerador Mini Bar

Uso profesional. Puerta opaca reversible. Ruleta de acondicionamiento. Capacidad 40L. 9kg

CÓDIGO	Medidas
749961	43 x 41 x 51cm



6 Cofan · Aspirador Profesional de 30 litros Modelo Siroco

Indicado para entornos industriales, ya sean secos o líquidos, gracias a su gran fuerza de succión. Depósito de 30L. Potencia de 1200W. Fabricada en acero inoxidable, con un diseño versátil que reduce el ruido. Función de soplado, multifunción y autolimpieza de filtro. Accesorios incluidos: pack de 1 bolsa, 2 ruedas delanteras, 2 ruedas traseras grandes, tubo de aluminio de cenizas, boquilla para rincones, controlador de aire, tubo telescópico de acero, filtro Hepa para líquidos, filtro esponja y manguera de metal.

CÓDIGO	Potencia
750051	1200 W



7 Orbegozo Ventilador de pie

Ventilador de pie marca Orbegozo con 50W de potencia. Posee una peana regulable y tres niveles de velocidad distintos. Cabezal oscilante para dejar en posición fija o hacer que gire de manera automática.

CÓDIGO	Potencia
749018	50 W



ROMPE con la rutina de tu oficina



ARCHIVADORES

SUPER STRONG

Archivadores forrados en **polipropileno** de la mayor **calidad** por el exterior. **Lomo ancho** de 80 mm para **mayor organización** de tus documentos. Colores **pastel**.



7 - ARCHIVO Y CLASIFICACIÓN

ARCHIVADORES	88 - 90	CARPETAS PROYECTO	94
ARCHIVO DEFINITIVO	100	DOSSIERS	95
BANDEJAS DE SOBREMESA	102	ETIQUETAS DE ARCHIVADORES	90
CAJAS DE TRANSFERENCIA	100	FUNDAS MULTITALADRO	98 - 99
CARPETAS CANGURO	92	IDENTIFICADORES Y ACCESORIOS	103
CARPETAS COLGANTES	93	MÓDULOS DE ARCHIVADOR	101
CARPETAS CON GOMAS Y SOLAPAS	94	PORTANOMBRES	102
CARPETAS CON MINICLIP	97	REVISTEROS	101
CARPETAS DE ANILLAS	91	SEPARADORES	99
CARPETAS DE FUNDAS	96	SOBRES DE POLIPROPILENO	95
CARPETAS ORGANIZADORAS	97	SUBCARPETAS	92 - 93

ARCHIVADORES



1 Plus Office • Archivador Rado

Amplia gama de colores

Archivadores en cartón forrado con polipropileno en la parte exterior y papel de color en la parte interior. Ollado, rado y tarjetero en el lomo. Con palanca de máxima calidad, compresor y cantoneras metálicas.

Formato A4: 320 x 290 mm.

CÓDIGO	Lomo	Color		
180377	75 mm.	Azul	1	2
180378	75 mm.	Negro	1	2
180379	75 mm.	Rojo	1	2
180380	75 mm.	Verde	1	2
180381	75 mm.	Amarillo	1	2
180382	75 mm.	Gris	1	2

Caja archivador A4

CÓDIGO	Lomo	Color
181138	75 mm.	Azul
181139	75 mm.	Negro
181140	75 mm.	Rojo
181141	75 mm.	Verde
181142	75 mm.	Amarillo



Formato folio: 350 x 290 mm.

CÓDIGO	Lomo	Color		
180057	75 mm.	Azul	1	2
180058	75 mm.	Negro	1	2
180059	75 mm.	Rojo	1	2
180060	75 mm.	Verde	1	2
180061	75 mm.	Amarillo	1	2
180062	75 mm.	Gris	1	2

Caja archivador Folio

CÓDIGO	Lomo	Color
181144	75 mm.	Azul
181145	75 mm.	Negro
181146	75 mm.	Rojo
181147	75 mm.	Verde
181148	75 mm.	Amarillo



2 Plus Office • Archivador Rado

Amplia gama de colores

Archivadores en cartón forrado interior y exterior con polipropileno. Ollado, rado y tarjetero en el lomo. Con palanca de máxima calidad, compresor y cantoneras metálicas.

Formato A4: 320 x 290 mm.

CÓDIGO	Lomo	Color		
181001	75 mm.	Negro	1	2
181002	75 mm.	Azul	1	2
181003	75 mm.	Rojo	1	2
180739	75 mm.	Verde lima	1	2
180740	75 mm.	Violeta	1	2
180741	75 mm.	Azul claro	1	2
180742	75 mm.	Rosa	1	2
180755	75 mm.	Blanco	1	2
180756	75 mm.	Naranja	1	2



Formato folio: 350 x 290 mm.

CÓDIGO	Lomo	Color		
181004	75 mm.	Negro	1	2
181005	75 mm.	Azul	1	2
181006	75 mm.	Rojo	1	2
180743	75 mm.	Verde lima	1	2
180744	75 mm.	Violeta	1	2
180745	75 mm.	Azul claro	1	2
180746	75 mm.	Rosa	1	2
180751	75 mm.	Naranja	1	2
180754	75 mm.	Blanco	1	2



3 Plus Office • Archivador Rado SUPER STRONG

Lomo de 80 mm. Colores básicos y pastel

Archivadores en cartón forrado interior y exterior con polipropileno. Ollado, rado y tarjetero en el lomo. Con palanca de máxima calidad, compresor y cantoneras metálicas. Formato Folio: 350 x 290 x 80 mm.

Colores básicos

CÓDIGO	Lomo	Color		
181160	80 mm.	Azul	1	2
181161	80 mm.	Negro	1	2
181162	80 mm.	Rojo	1	2
181163	80 mm.	Verde	1	2



Colores pastel

CÓDIGO	Lomo	Color		
181150	80 mm.	Azul pastel	1	2
181151	80 mm.	Rosa pastel	1	2
181152	80 mm.	Verde pastel	1	2
181153	80 mm.	Lavanda	1	2
181154	80 mm.	Naranja pastel	1	2



No permite apertura de envase
Venta por caja



Permite apertura de envase
Venta por unidad



Unidades que
contiene la caja

ARCHIVADORES



1 Plus Office · Archivador "AZ"

El clásico de la clasificación. Con sistema Rado

Cartón extraduro forrado. Cantoneras metálicas largas. Mecanismo niquelado de alta resistencia con compresor. Caja archivador de cartón forrado. Colores: negro jaspeado y gris jaspeado.

Archivador **negro jaspeado**

CÓDIGO	Formato	Medidas mm.		
180089	4º Natural	235 x 212 x 75	-	2
180090	4º Apaisado	200 x 277 x 75	-	2
180091	DIN A4	318 x 285 x 75	1	2
180092	Folio	350 x 287 x 75	1	2

Archivador **gris jaspeado**

CÓDIGO	Formato	Medidas mm.		
180081	4º Natural	235 x 212 x 75	-	2
180082	4º Apaisado	200 x 277 x 75	-	2
180083	DIN A4	318 x 285 x 75	1	2
180084	Folio	350 x 287 x 75	1	2

Caja **negro jaspeado**

CÓDIGO	Formato	Medidas mm.		
180093	4º Natural	241 x 213 x 82	-	2
180094	4º Apaisado	206 x 278 x 82	-	2
180095	DIN A4	325 x 286 x 82	1	2
180096	Folio	357 x 288 x 82	1	2

Caja **gris jaspeado**

CÓDIGO	Formato	Medidas mm.		
180085	4º Natural	241 x 213 x 82	-	2
180086	4º Apaisado	206 x 278 x 82	-	2
180087	DIN A4	325 x 286 x 82	1	2
180088	Folio	357 x 288 x 82	1	2



2 Plus Office Archivador Rado lomo estrecho

Gran calidad

Archivadores en cartón forrado con polipropileno en el exterior y papel en el interior. Ollado, rado y tarjetero en el lomo. Con palanca de máxima calidad y cantoneras metálicas.

Formato A4: 320 x 290 mm.

CÓDIGO	Lomo	Color		
180750	50 mm.	Azul	1	2
180372	50 mm.	Negro	1	2
180373	50 mm.	Rojo	1	2
180374	50 mm.	Verde	1	2
180375	50 mm.	Amarillo	1	2
180376	50 mm.	Gris	1	2

Formato folio: 350 x 290 mm.

CÓDIGO	Lomo	Color		
180051	50 mm.	Azul	1	2
180052	50 mm.	Negro	1	2
180053	50 mm.	Rojo	1	2
180054	50 mm.	Verde	1	2
180055	50 mm.	Amarillo	1	2
180056	50 mm.	Gris	1	2



3 Elba · Archivador Rado-Chic

Colores alegres

Archivadores forrados con plástico de gran resistencia. Con rado. Con cantoneras. Etiqueta fija en el lomo.

Formato A4

CÓDIGO	Lomo	Color
209986	80 mm.	Negro
209985	80 mm.	Azul
209983	80 mm.	Rojo
209982	80 mm.	Amarillo
209984	80 mm.	Verde
209981	80 mm.	Negro
209980	80 mm.	Azul

Formato folio

CÓDIGO	Lomo	Color
209991	80 mm.	Negro
209990	80 mm.	Azul
209988	80 mm.	Rojo
209987	80 mm.	Amarillo
209989	80 mm.	Verde



No permite apertura de envase
Venta por caja



Permite apertura de envase
Venta por unidad



Unidades que
contiene la caja

7 ARCHIVADORES, MÓDULOS Y ETIQUETAS

ARCHIVO Y CLASIFICACIÓN

ARCHIVADORES

PLUS OFFICE



1 Plus Office Archivador de palanca lomo estrecho

Fabricado en polipropileno. Mecanismo de palanca extraíble. Con tarjetero, etiqueta extraíble, ollado y sistema Rado. Tamaño: A4.

CÓDIGO	Lomo	Medidas mm.	Tarjetero
180598	50 mm.	322 x 280	Azul
180607	50 mm.	322 x 280	Verde
180608	50 mm.	322 x 280	Gris
180609	50 mm.	322 x 280	Rojo

ELBA



2 Elba • Archivadores Elba-Rado

Archivadores de cartón forrados interior y exteriormente. Con cantonera metálica y con rado. Color negro.

CÓDIGO	Formato	Lomo	Medidas mm.
209996	A4	50 mm.	320 x 290
209997	A4	80 mm.	320 x 290
209998	Folio	50 mm.	350 x 290
209999	Folio	80 mm.	350 x 290

MÓDULOS ARCHIVADORES

PLUS OFFICE



3 Plus Office • Módulo "1333" 3 carpetas

Módulo indeformable compacto. Cartón forrado en PVC con dos anillas mixtas de 40 mm. Con ollado.

CÓDIGO	Color	Medidas mm.
180076	Azul	343 x 165 x 250
180077	Negro	343 x 165 x 250
180078	Rojo	343 x 165 x 250
180079	Verde	343 x 165 x 250
180080	Amarillo	343 x 165 x 250

PLUS OFFICE



4 Plus Office • Módulo "1344" 4 carpetas

Módulo indeformable compacto. Cartón forrado en PVC con dos anillas mixtas de 25 mm. Con ollado.

CÓDIGO	Color	Medidas mm.
180071	Azul	343 x 165 x 250
180072	Negro	343 x 165 x 250
180073	Rojo	343 x 165 x 250
180074	Verde	343 x 165 x 250
180075	Amarillo	343 x 165 x 250

ETIQUETAS PARA ARCHIVADOR

PLUS OFFICE

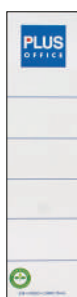

5 Plus Office Etiquetas para lomo archivador

Etiquetas lomerías en bolsa de 10 unidades. Para insertarlas en los archivadores de 75 mm de lomo.

CÓDIGO	Medidas mm.	Etq. / Bolsa	Para
002291	161 x 48	10	A4
002299	188 x 48	10	Folio



No permite apertura de envase
Venta por caja



Permite apertura de envase
Venta por unidad



Unidades que
contiene la caja

CARPETAS DE ANILLAS

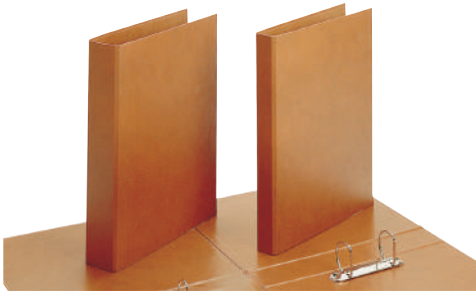

1 Karman • Cartón forrado Luxe

Fabricadas en cartón forrado Luxe del nº 10 con brillo. Anillas mixtas. Tamaño: folio y cuarto. Color cuero. Lomo: 4 cm.

CÓDIGO	Formato	Medidas mm.	Anillas mm.		
180152	Folio Natural	340 x 268	2 / 25	1	2
180153	Folio Natural	340 x 260	2 / 40	1	2
180154	Folio Natural	340 x 268	4 / 25	1	2
180624	Folio Natural	340 x 260	4 / 40	1	2
180151	Cuarto Natural	356 x 230	2 / 25	1	2
209316	Cuarto Apaisado	268 x 180	2 / 40	1	2



2 Plus Office • Carpeta con anillas

Carpeta de cuatro anillas forrada en polipropileno brillante. Con barra de compresión de plástico negro. Anillas redondas en el lomo de 25 y 40 mm. Tamaño: Folio.

CÓDIGO	Anillas	Color	Medidas mm.
181076	4 / 25 mm.	Azul	335 x 260
181077	4 / 25 mm.	Negro	335 x 260
181078	4 / 25 mm.	Rojo	335 x 260
181079	4 / 40 mm.	Azul	335 x 260
181080	4 / 40 mm.	Negro	335 x 260
181081	4 / 40 mm.	Rojo	335 x 260

CARPETAS DE ANILLAS FORRADAS EN PP



3 Plus Office • Carpetas de anillas cartón forrado de PP por ambas caras

Fabricadas en cartón forrado en polipropileno por ambas caras. Formato folio. Medidas: 335 x 269 mm. Anilla mixta.

Colores vivos

CÓDIGO	Lomo	Anillas	Color
180767	35 mm.	2 / 25 mm.	Azul
180762	35 mm.	2 / 25 mm.	Verde claro
180766	35 mm.	2 / 25 mm.	Verde
180765	35 mm.	2 / 25 mm.	Rojo
180763	35 mm.	2 / 25 mm.	Violeta
180764	35 mm.	2 / 25 mm.	Negro
180768	35 mm.	2 / 25 mm.	Marrón
180783	50 mm.	2 / 40 mm.	Azul
180778	50 mm.	2 / 40 mm.	Verde claro
180782	50 mm.	2 / 40 mm.	Verde
180781	50 mm.	2 / 40 mm.	Rojo
180780	50 mm.	2 / 40 mm.	Negro

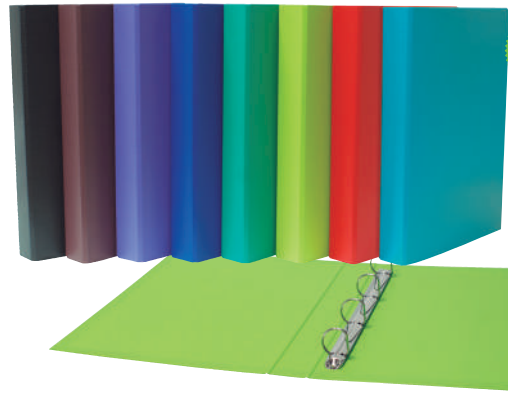

CÓDIGO	Lomo	Anillas	Color
180775	35 mm.	4 / 25 mm.	Azul
180770	35 mm.	4 / 25 mm.	Verde claro
180774	35 mm.	4 / 25 mm.	Verde
180773	35 mm.	4 / 25 mm.	Rojo
181271	35 mm.	4 / 25 mm.	Azul claro
180772	35 mm.	4 / 25 mm.	Negro

180791	50 mm.	4 / 40 mm.	Azul
180786	50 mm.	4 / 40 mm.	Verde claro
180790	50 mm.	4 / 40 mm.	Verde
180789	50 mm.	4 / 40 mm.	Rojo
180787	50 mm.	4 / 40 mm.	Violeta
181272	50 mm.	4 / 40 mm.	Azul claro
180788	50 mm.	4 / 40 mm.	Negro

Packs colores vivos

CÓDIGO	Lomo	Anillas	Color	
180769	35 mm.	2 / 25 mm.	6 Surtidos*	20
180785	50 mm.	2 / 40 mm.	6 Surtidos*	20
180777	35 mm.	4 / 25 mm.	6 Surtidos*	20
180793	50 mm.	4 / 40 mm.	6 Surtidos*	20

*6 colores x 20 ud.: verde, verde claro, violeta, rojo, negro y azul.



Colores pastel

CÓDIGO	Lomo	Anillas	Color
181155	35 mm.	4 / 25 mm.	Azul pastel
181156	35 mm.	4 / 25 mm.	Verde pastel
181157	35 mm.	4 / 25 mm.	Rosa pastel
181158	35 mm.	4 / 25 mm.	Violeta pastel
181159	35 mm.	4 / 25 mm.	Naranja pastel



No permite apertura de envase
Venta por caja



Permite apertura de envase
Venta por unidad



Unidades que
contiene la caja

7 CARPETAS CANGURO Y SUBCARPETAS

ARCHIVO Y CLASIFICACIÓN

CARPETAS CANGURO Y PERSONALIZABLES



Anillas mixtas



1 Plus Office • Carpeta “Canguro” tapa rígida polipropileno

Personalizable en portada y lomo

Carpeta en polipropileno. 2 y 4 Anillas mixtas. De color blanco y con fundas transparentes en portada y lomo para su personalización y fácil identificación. Tamaño: A4. Con dos bolsillos interiores.

CÓDIGO	Anillas	Medidas mm.
180513	2 / 25 mm.	318 x 266 x 37
180514	2 / 40 mm.	318 x 276,5 x 56
180505	4 / 25 mm.	318 x 266 x 37
180512	4 / 40 mm.	318 x 276,5 x 56



Compresor



2 Plus Office • Carpeta “Personalizable”

Carpeta en plástico PVC. 2 y 4 Anillas con compresor metálico. De color blanco y con fundas transparentes en ambas caras y lomo para su personalización y fácil identificación.

CÓDIGO	Anillas	Medidas mm.
180114	2 / 16 mm.	270 x 315
180117	2 / 52 mm.	270 x 315
180118	4 / 16 mm.	270 x 315
180121	4 / 52 mm.	270 x 315



Bolsillos exteriores

3 PLUS • Dossier PASTY

Fabricado en polipropileno flexible. 4 bolsillos: 2 exteriores y 2 interiores. Tamaño A4.

CÓDIGO	Medidas mm.	Color
181267	240 x 310	Azul
181268	240 x 310	Verde
181269	240 x 310	Amarillo
181270	240 x 310	Gris



Fástener

4 PLUS • Dossier PASTY con fástener

Fabricado en polipropileno flexible. Con fástener. 4 bolsillos: 3 exteriores y 1 interior. Tamaño A4.

CÓDIGO	Medidas mm.	Color
181263	240 x 310	Azul
181264	240 x 310	Verde
181265	240 x 310	Amarillo
181266	240 x 310	Gris

SUBCARPETAS



5 Plus Office Subcarpetas cartulina colores vivos, muy rígidas

Colores vivos. Cartulina Premium

Para documentos de tamaño A4 y folio. Cartulina de 200 g. Con hendiduras para fástener.

Formato A4

CÓDIGO	Medidas mm.	Color	
180588	310 x 230	Blanco	25 ud.
180005	310 x 230	Azul	25 ud.
181337	310 x 230	Azul marino	25 ud.
180008	310 x 230	Verde	25 ud.
180004	310 x 230	Amarillo	25 ud.
180006	310 x 230	Naranja	25 ud.
180007	310 x 230	Rojo	25 ud.
180720	310 x 230	Lila	25 ud.
180721	310 x 230	Rosa	25 ud.

Formato Folio

CÓDIGO	Medidas mm.	Color	
180589	345 x 230	Blanco	25 ud.
180011	345 x 230	Azul	25 ud.
181338	345 x 230	Azul marino	25 ud.
180014	345 x 230	Verde	25 ud.
180010	345 x 230	Amarillo	25 ud.
180012	345 x 230	Naranja	25 ud.
180013	345 x 230	Rojo	25 ud.
180724	345 x 230	Lila	25 ud.
180725	345 x 230	Rosa	25 ud.



No permite apertura de envase
Venta por caja



Permite apertura de envase
Venta por unidad



Unidades que
contiene la caja

SUBCARPETAS



1 Fade Subcarpeta kraft

Cartulina Kraft superior.

Formato **A4**

CÓDIGO	Medidas mm.	Gramaje	Color	
180001	312 x 235	170 g.	Kraft	50 ud.

Formato **Folio**

CÓDIGO	Medidas mm.	Gramaje	Color	
180002	335 x 235	170 g.	Kraft	50 ud.



2 Karman Subcarpeta kraft bicolor

Cartulina Kraft bicolor superior.

CÓDIGO	Medidas mm.	Gramaje	Color	
180003	335 x 235	240 g.	Kraft bicolor	50 ud.



3 Exacompta • Subcarpetas Forever Recycled con ventana

Para documentos A4. Fabricadas en papel de 120 g. La ventana permite una identificación rápida del contenido.

CÓDIGO	Medidas mm.	Color	
180820	310 x 220	Verde claro	25 ud.
180821	310 x 220	Amarillo	25 ud.
180822	310 x 220	Naranja	25 ud.
180823	310 x 220	Azul claro	25 ud.
180824	310 x 220	Rojo	25 ud.



CARPETAS COLGANTES

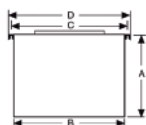

4 Gio • Carpeta colgante Kraft bicolor para fichero - Lomo 30 mm.

Fabricadas en Kraft bicolor. Visor superior de 8 cm. Varilla metálica. Gramaje: 240 g.

CÓDIGO	Formato	Lomo	Medidas mm.			
			A	B	C	
209463	A4	30 mm.	225 - 315	- 330		25 ud.
209466	Folio	30 mm.	225 - 350	- 365		25 ud.



5 Gio Carpeta colgante Master para fichero

Fabricadas en Kraft bicolor de 250 g. Visor superior largo. Varilla metálica. Disponibles en tamaño folio. Lomo V.

CÓDIGO	Formato	Medidas mm.			
		A	B	C	
180033	Folio	240 - 350	- 365		25 ud.



6 Fade • Carpeta colgante Aku A4 para armario - Lomo en V

Fabricadas de cartulina Kraft de 220 g. Visor lateral. Varilla de plástico. Lomo en V.

CÓDIGO	Formato	Medidas mm.			
		A	B	C	
180031	A4	275 - 335	- 330		25 ud.



7 Fade • Carpeta colgante Aku A4 para armario - Lomo 20 mm.

Carpeta de cartulina kraft de 220 g con lomo de 20 mm reforzado y varilla metálica resistente. Visor lateral.

CÓDIGO	Lomo	Medidas mm.			
		A	B	C	
209241	20 mm	274 - 330	- 335		25 ud.



No permite apertura de envase
Venta por caja



Permite apertura de envase
Venta por unidad



Unidades que
contiene la caja

7 CARPETAS PROYECTO, CARPETAS CON GOMAS Y SOLAPAS

ARCHIVO Y CLASIFICACIÓN

CARPETAS PROYECTO



1 Plus Office · Carpeta proyecto

Fabricadas en cartón con acabado mate anti rayado. Cierre de gomas. Medidas: 240 x 340 + lomo a elegir. Formato A4.

CÓDIGO	Lomo mm.	Medidas mm.	Color
180947	30	240 x 340	Negro
180948	30	240 x 340	Rojo
180949	30	240 x 340	Azul
180950	30	240 x 340	Verde
180951	30	240 x 340	Amarillo
180952	30	240 x 340	Violeta
180953	30	240 x 340	Fucsia
180955	50	240 x 340	Negro
180956	50	240 x 340	Rojo
180957	50	240 x 340	Azul
180958	50	240 x 340	Verde
180959	50	240 x 340	Amarillo
180960	50	240 x 340	Violeta
180961	50	240 x 340	Fucsia



2 Karman Carpeta proyecto

Fabricadas en cartón gofrado N° 10. Etiqueta adhesiva en el lomo. Cierre de gomas. Medidas: 240 x 345 + lomo a elegir. Formato A4.



CÓDIGO	Lomo mm.	Medidas mm.	Color
180156	30	240 x 345	Azul
180157	30	240 x 345	Rojo
180158	30	240 x 345	Verde
180159	30	240 x 345	Negro
180160	30	240 x 345	Amarillo
180161	50	240 x 345	Azul
180162	50	240 x 345	Rojo
180163	50	240 x 345	Verde
180164	50	240 x 345	Negro
180165	50	240 x 345	Amarillo
180166	70	240 x 345	Azul
180167	70	240 x 345	Rojo
180168	70	240 x 345	Verde
180169	70	240 x 345	Negro
180170	70	240 x 345	Amarillo
180171	90	240 x 345	Azul
180172	90	240 x 345	Rojo
180173	90	240 x 345	Verde
180174	90	240 x 345	Negro
180175	90	240 x 345	Amarillo

CARPETAS CON GOMAS Y SOLAPAS



3 Carpeta con gomas y solapas en cartón

Carpeta fabricada en cartón de 400 g. Con solapas y cierre de gomas. Etiqueta en el lomo.

CÓDIGO	Formato	Medidas mm.	Color		
180575	A4+	320 x 245	Azul	1	12
180576	A4+	320 x 245	Rojo	1	12
180577	A4+	320 x 245	Verde	1	12
180578	A4+	320 x 245	Naranja	1	12
180579	A4+	320 x 245	Violeta	1	12
180580	A4+	320 x 245	Amarillo	1	12



4 Plus Office · Carpeta Plus Soft con goma y solapas

Formato A4, fabricada en polipropileno. Tres solapas. Cierre de gomas en el color de la carpeta.

CÓDIGO	Medidas mm.	Color	
180889	245 x 320	Verde claro	10
180890	245 x 320	Verde oscuro	10
180891	245 x 320	Morado	10
180892	245 x 320	Naranja	10
180893	245 x 320	Rojo	10
180894	245 x 320	Azul	10



5 Plus Office · Carpeta con gomas y solapas traslúcida

Fabricada en polipropileno rayado. Con solapas y cierre de gomas.

CÓDIGO	Formato	Medidas mm.	Color
180635	A4+	235 x 318	Violeta
180636	A4+	235 x 318	Verde
180637	A4+	235 x 318	Verde claro
180638	A4+	235 x 318	Naranja
180639	A4+	235 x 318	Azul
180688	A4+	235 x 318	Turquesa

SOBRES Y DOSSIERS DE POLIPROPILENO



1 Plus Office • Sobre apaisado con velcro

Sobre 2030. Formato apaisado

Sobre con velcro fabricado en polipropileno transparente. Para documentos hasta tamaño A4+. Capacidad para 50 hojas.

CÓDIGO	Medidas mm.	Color	↓	↓
040539	235 x 335	Transparente	1	12
040540	235 x 335	Azul	-	12
040541	235 x 335	Violeta	-	12
040542	235 x 335	Verde	-	12
040543	235 x 335	Amarillo	-	12
040544	235 x 335	Gris	-	12
040545	235 x 335	Naranja	-	12
040546	235 x 335	Rojo	-	12



2 Plus Office • Sobre apaisado con broche

Sobre 2020. Formato apaisado

Sobre con broche fabricado en polipropileno transparente. Para documentos hasta tamaño A4+. Capacidad para 50 hojas.

CÓDIGO	Medidas mm.	Color	↓	↓
180234	235 x 335	Transparente	1	12
180386	235 x 335	Gris	-	12
180387	235 x 335	Violeta	-	12
180235	235 x 335	Azul	-	12
180236	235 x 335	Verde	-	12
180237	235 x 335	Amarillo	-	12
180404	235 x 335	Naranja	-	12
180405	235 x 335	Rojo	-	12



3 Plus Office • Dossier 2001 ángulo recto

Dossier fabricado en polipropileno transparente. Con uñero.

CÓDIGO	Medidas mm.	Color	↓
180229	225 x 325	Transparente	12
180230	225 x 325	Azul	12
180231	225 x 325	Rojo	12
180232	225 x 325	Verde	12
180233	225 x 325	Violeta	12
180403	225 x 325	Amarillo	12
180402	225 x 325	Naranja	12
*180867	225 x 325	12 Surtidos *	60

*Surtido: 2 unidades por color: azul, rojo, verde, violeta, amarillo y naranja.



4 Plus Office • Dossier con fástener plástico

Dossiers fabricados en polipropileno. Portada transparente rígida. Mecanismo de plástico. Capacidad para 100 hojas.

CÓDIGO	Medidas mm.	Color	↓
180642	240 x 310	Blanco	12
180643	240 x 310	Azul oscuro	12
180644	240 x 310	Azul claro	12
180645	240 x 310	Rojo	12
180646	240 x 310	Negro	12
180647	240 x 310	Verde	12



5 Plus Office Dossier F-08 con pinza de plástico

Con pinza lateral

Fabricado en polipropileno. Tapa transparente rígida, con pinza grande de plástico. Base opaca. Capacidad para 30 hojas.

CÓDIGO	Medidas mm.	Color	Cap. hojas	↓	↓
180270	240 x 310	Azul	30	1	12
180271	240 x 310	Transp.	30	1	12
180272	240 x 310	Rojo	30	-	12
180273	240 x 310	Humo	30	-	12
180282	240 x 310	Verde	30	-	12



6 Plus Office Dossier F-18 con pinza metálica

Con pinza lateral

Fabricado en PVC rígido. Portada transparente rígida, con pinza metálica negra. Base opaca. Capacidad para 50 hojas.

CÓDIGO	Medidas mm.	Color	Cap. hojas	↓	↓
180266	240 x 310	Azul	50	1	12
180267	240 x 310	Negro	50	1	12
180268	240 x 310	Rojo	50	-	12
180269	240 x 310	Verde	50	-	12
181029	240 x 310	Blanco	50	-	12

7 CARPETAS DE FUNDAS

ARCHIVO Y CLASIFICACIÓN

CARPETAS DE FUNDAS

PLUS
office



A4



1 Plus Office • Carpeta de fundas

Tapas de polipropileno flexibles de color negro. Fundas transparentes de polipropileno antirreflejo de 45 micras y resistentes a las fotocopias. Soldadas al lomo.

CÓDIGO	Formato	Nº Fundas	Referencia	Micras
180225	A4	10	EMT010	45
180226	A4	20	EMT020	45
180227	A4	30	EMT030	45
180228	A4	40	EMT040	45

PLUS
office



A4



2 Plus Office • Carpeta de fundas de tapa básica A4

Tapas de polipropileno flexibles. Fundas transparentes de polipropileno antirreflejo de 35 micras y resistentes a las fotocopias. Soldadas al lomo. Medidas: 240 x 310 mm.

10 Fundas

CÓDIGO	Color	1	2
180648	Azul	1	2
180649	Rojo	1	2
180650	Naranja	1	2
180651	Verde	1	2

20 Fundas

CÓDIGO	Color	1	2
180652	Azul	1	2
180653	Rojo	1	2
180654	Naranja	1	2
180655	Verde	1	2

30 Fundas

CÓDIGO	Color	1	2
180656	Azul	1	2
180657	Rojo	1	2
180658	Naranja	1	2
180659	Verde	1	2

40 Fundas

CÓDIGO	Color	1	2
180660	Azul	1	2
180661	Rojo	1	2
180662	Naranja	1	2
180663	Verde	1	2

PLUS
office

A4

3 Plus Office • Carpeta de fundas Premium

Lomo personalizable

Tapas de polipropileno rígido. Fundas de polipropileno transparentes de 50 micras. Porta identificación transparente en el lomo. Medidas: 308 x 245 mm.

CÓDIGO	Formato	Nº Fundas	Color
180221	A4	20	Azul
180689	A4	20	Negro
180690	A4	20	Rojo
180222	A4	40	Azul
180691	A4	40	Negro
180692	A4	40	Rojo
180223	A4	60	Azul
180693	A4	60	Negro
180694	A4	60	Rojo



Con cajetín

CÓDIGO	Formato	Nº Fundas	Color
180224	A4	80	Azul
180696	A4	80	Negro
180697	A4	80	Rojo

PLUS
office

A4

4 Plus Office Carpeta de fundas espiral tapa dura

Giro 360°

Tapas de polipropileno opacas. Fundas transparentes de polipropileno antirreflejo de 90 micras. Giro 360°. Dimensiones: 313 x 238 mm. Colores: rojo, azul, verde y naranja.

CÓDIGO	Formato	Nº Fundas	Color
180616	A4	20	Azul
180615	A4	20	Verde
180613	A4	20	Naranja
180614	A4	20	Rojo
180620	A4	30	Azul
180619	A4	30	Verde
180617	A4	30	Naranja
180618	A4	30	Rojo



360°

CÓDIGO	Formato	Nº Fundas	Color
180622	A4	40	Azul
180621	A4	40	Verde
180623	A4	40	Naranja
180628	A4	40	Rojo



No permite apertura de envase
Venta por caja



Permite apertura de envase
Venta por unidad



Unidades que
contiene la caja

CARPETAS ORGANIZADORAS



1 Plus Office Carpeta clasificadora colores sólidos

Carpeta clasificadora fabricada en polipropileno. Con doce compartimentos. Con gomas.

CÓDIGO	Separadores	Medidas mm.	Color
180213	12	330 x 240	Azul
180695	12	330 x 240	Negro
180700	12	330 x 240	Rojo
180701	12	330 x 240	Violeta
180702	12	330 x 240	Naranja
180703	12	330 x 240	Verde



2 Plus Office • Carpeta con cremallera

Económica y práctica

Carpeta traslúcida de polipropileno con cremallera. Con un bolsillo interior para los documentos. Total seguridad para los documentos gracias a su cremallera.

CÓDIGO	Formato	Medidas mm.	Color
180556	A4	330 x 260	Azul
180555	A4	330 x 260	Verde
180557	A4	330 x 260	Rojo



CARPETAS CON MINICLIP Y PLACAS CON PINZA



3 Plus Office • Carpeta A4 con miniclip

Carpeta fabricada en polipropileno con miniclip superior.

CÓDIGO	Formato	Medidas mm.	Color
180735	A4	230 x 320	Rojo
180736	A4	230 x 320	Azul
180737	A4	230 x 320	Gris
180738	A4	230 x 320	Negro



4 Plus Office • Carpeta traslúcida con miniclip

Carpeta en polipropileno transparente con broche. Dispone de solapa, tarjetero y porta CD en su interior. Colores: azul y humo. Colores del remate en azul y gris.

CÓDIGO	Medidas mm.	Color
180449	255 x 330	Azul y humo



5 Plus Office • Placa con pinza

Fabricada en plástico PS

Placa color azul traslúcida, con pinza metálica. Grosor: 2,3 mm. Uso ideal para la oficina, colegio o lugares de trabajo.

CÓDIGO	Colores	Medidas mm.
040223	Azul claro	225 x 315
040411	Gris claro	230 x 335



No permite apertura de envase
Venta por caja



Permite apertura de envase
Venta por unidad



Unidades que
contiene la caja

7 FUNDAS MULTITALADRO

ARCHIVO Y CLASIFICACIÓN

FUNDAS MULTITALADRO

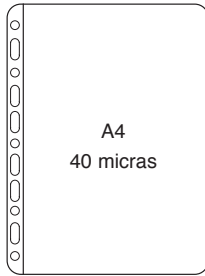

1 Plus Office Funda multitaladro A4 - 40 MICRAS

Polipropileno 100% reciclable. Apertura superior. 11 taladros.

CÓDIGO	Grosor	Envase
180757	40 micras	2 bolsas de 100 ud.

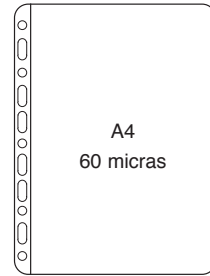

2 Plus Office Funda multitaladro A4 - 60 MICRAS

Polipropileno 100% reciclable. Apertura superior. 11 taladros.

CÓDIGO	Grosor	Envase		
180459	60 micras	Caja de 100 ud.	-	1
180554	60 micras	Bolsa de 10 ud.	1	25

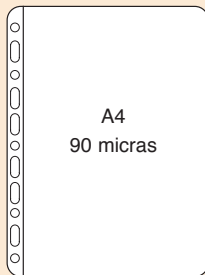

3 Plus Office Funda multitaladro A4 - 90 MICRAS

Polipropileno 100% reciclable. Apertura superior. 11 taladros.

CÓDIGO	Grosor	Envase		
180276	90 micras	Caja de 100 ud.	-	1
180563	90 micras	Bolsa de 10 ud.	1	25

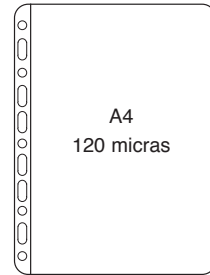

4 Plus Office Funda multitaladro A4 - 120 MICRAS

Polipropileno 100% reciclable. Apertura superior. 11 taladros.

CÓDIGO	Grosor	Envase
180551	120 micras	Caja de 100 ud.

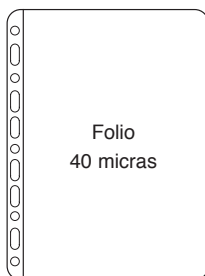

5 Plus Office Funda multitaladro F° - 40 MICRAS

Polipropileno 100% reciclable. Apertura superior. 11 taladros.

CÓDIGO	Grosor	Envase
180758	40 micras	2 bolsas de 100 ud.

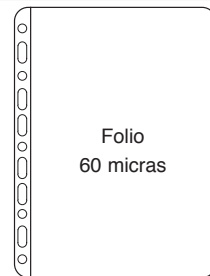

6 Plus Office Funda multitaladro F° - 60 MICRAS

Polipropileno 100% reciclable. Apertura superior. 11 taladros.

CÓDIGO	Grosor	Envase		
180274	60 micras	Caja de 100 ud.	-	1
180586	60 micras	Bolsa de 10 ud.	1	25

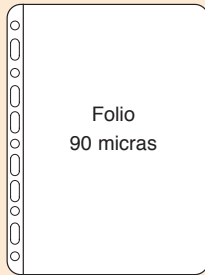

7 Plus Office Funda multitaladro F° - 90 MICRAS

Polipropileno 100% reciclable. Apertura superior. 11 taladros.

CÓDIGO	Grosor	Envase		
180275	90 micras	Caja de 100 ud.	-	1
180587	90 micras	Bolsa de 10 ud.	1	25

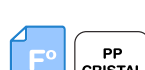
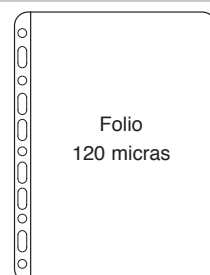

8 Plus Office Funda multitaladro F° - 120 MICRAS

Polipropileno 100% reciclable. Apertura superior. 11 taladros.

CÓDIGO	Grosor	Envase
180552	120 micras	Caja de 100 ud.



No permite apertura de envase
Venta por caja



Permite apertura de envase
Venta por unidad



Unidades que
contiene la caja

FUNDAS MULTITALADRO

OFFICE everyday

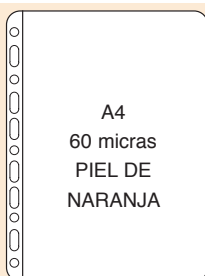

A4
PP
PIEL
NARANJA

1 Office Everyday Funda multitaladro A4 - 60 MICRAS

Apertura superior. 11 taladros. No deja marcas de huellas dactilares ni grasa gracias a su acabado en piel de naranja.

CÓDIGO	Grosor	Envase
181164	60 micras	Caja de 100 ud.

OFFICE everyday



F°
PP
PIEL
NARANJA

2 Office Everyday Funda multitaladro F° - 60 MICRAS

Apertura superior. 11 taladros. No deja marcas de huellas dactilares ni grasa gracias a su acabado en piel de naranja.

CÓDIGO	Grosor	Envase
181165	60 micras	Caja de 100 ud.

PLUS OFFICE

A3
PP
CRISTAL

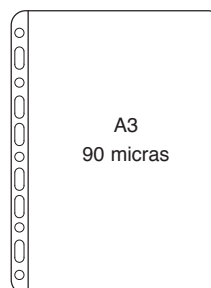

3 Plus Office Funda multitaladro A3 - 90 MICRAS

Polipropileno 100% reciclable. Apertura superior. 11 taladros.

CÓDIGO	Grosor	Envase
181090	90 micras	10 bolsas de 25 ud.

LEITZ



A4
Fuelle hasta 20 mm



4 Leitz Funda multitaladro con fuelle

Muy resistentes. Se expande hasta 20 mm, para una capacidad de hasta 200 hojas de 80 g.

CÓDIGO	Material	Grosor	Set
209393	PVC	170 micras	5

AVERY

5 Avery Separadores Imprimibles

Divisores blancos con set de etiquetas transparentes imprimibles para archivos de aspecto profesional. Pestañas y agujeros reforzados. Material: cartón blanco. Medidas: 297 x 225 mm. Para Inkjet, láser.



CÓDIGO	Separadores	Taladros
180408	10	9
180409	12	9

SEPARADORES

PLUS OFFICE



6 Plus Office · Separadores numéricos PP

Índices numéricos fabricados en polipropileno de 150 micras. De larga duración.

CÓDIGO	Separadores	Taladros	Micras		
180895	6	11	150	1	10
180625	12	11	150	1	10
180896	31	11	150	1	10

PLUS OFFICE

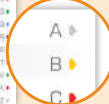

A4

7 Separadores alfabéticos

Fabricado en polipropileno de 150 micras. Resistentes al agua, a la suciedad y a las manchas. Larga duración.

CÓDIGO	Separadores		
180445	21	1	10

No permite apertura de envase
Venta por caja

Permite apertura de envase
Venta por unidad

Unidades que contiene la caja

7 ARCHIVO DEFINITIVO Y CAJAS DE TRANSFERENCIA

ARCHIVO Y CLASIFICACIÓN

ARCHIVO DEFINITIVO Y CONTENEDORES DE ARCHIVO

1 Archivo definitivo de polipropileno



Cajas fabricadas en polipropileno celular 3/400 impresas a un color. Fácil montaje.



CÓDIGO	Medidas mm.	Color		
180103	368 x 260 x 100	Marrón	1	10
209344	368 x 260 x 100	Azul	1	10
209345	368 x 260 x 100	Negro	1	10
209346	368 x 260 x 100	Rojo	1	10
209347	368 x 260 x 100	Verde	1	10
209348	368 x 260 x 100	Blanco	1	10
209349	368 x 260 x 100	Gris	1	10



2 Plus Office Archivo definitivo en cartón

Fabricadas en cartón microcanal de color blanco. De fácil montaje.



CÓDIGO	Formato	Medidas mm.	
180099	Folio	365 x 250 x 100	30
180100	Folio prolong.	388 x 270 x 115	50



3 Fellowes Caja de archivo automático

Cartón 100% reciclado. Paredes fabricadas con doble cartón ondulado y base extra resistente que aumenta la dureza y robustez.



CÓDIGO	Formato	Medidas mm.	
209417	A4	315 x 260 x 80	10
209418	A4	315 x 260 x 100	10



4 Contenedor de archivo definitivo

Contenedor para cuatro cajas de archivo definitivo. Cartón microcanal PH neutro. Formato Folio.

CÓDIGO	Medidas mm.
180104	418 x 365 x 255



5 Contenedor de archivo definitivo

Fabricado con doble cartón ondulado y base extra resistente. Ideal para archivadores y cajas de archivo definitivo. Tapa extraíble.

CÓDIGO	Medidas mm.	
209419	335 x 292 x 404	10



6 Contenedor de archivo definitivo System

Sistema de montaje automático Fastfold
Doble grosor de cartón sobre las paredes B y doble fondo para una mayor resistencia.

CÓDIGO	Medidas mm.	
248246	387 x 294 x 445	10



CAJAS DE TRANSFERENCIA



SURTIDO B



SURTIDO A



7 Exacompta · Caja transferencia

Fabricada en cartón extraduro forrado. Colores Surtido A: azul claro, azul oscuro, rosa, verde anís y morado. Colores Surtido B: amarillo, azul claro, azul oscuro, rojo, verde oscuro. Lomo: 90 mm.

CÓDIGO	Color	Medidas mm.	
180937	Surtido A	330 x 250 x 90	5
181055	Surtido B	330 x 250 x 90	5



No permite apertura de envase
Venta por caja



Permite apertura de envase
Venta por unidad



Unidades que
contiene la caja

MÓDULOS DE ARCHIVO DE CAJONES



1 Exacompta • Módulo Archivador Big Box Plus Apaisado

Caja individual de cinco cajones. Cajones abiertos que permiten la introducción directa de los documentos sin tener que abrir los cajones. Deslizamiento perfecto de los cajones, con stop de seguridad. Formato Apaisado: Ideal para los espacios de poca profundidad (profundidad total de solo 27cm). Superponibles. Con porta-etiquetas. Medidas: 270 x 355 x 271 mm.

CÓDIGO	Nº Cajones	Modelo	Color
181066	5	Apaisado	Negro / Arlequín
181067	5	Apaisado	Negro / Negro



2 Exacompta • Módulo Archivador Big Box Plus Vertical

Caja individual de cinco cajones de formato A4+. Cajones abiertos que permiten la introducción directa de los documentos sin tener que abrir los cajones. Deslizamiento perfecto de los cajones, con stop de seguridad. Monobloc, ultra-rígido. Superponibles. Con porta-etiquetas e incluye juego de etiquetas "Lunes a Domingo". Medidas: 347 x 278 x 271 mm.

CÓDIGO	Nº Cajones	Modelo	Color
181068	5	Vertical	Negro / Arlequín
181069	5	Vertical	Negro / Negro



3 Exacompta • Módulo Archivador Big Box Plus Classic

Sistema de clasificación elegante y funcional para documentos A4+. Módulos de altura idéntica a la de un archivador de palanca, superponibles y yuxtaponibles. Adaptables con 4 medidas de altura de cajones (26, 54, 82 y 110 mm) intercambiables 4/3/2/1. Deslizamiento perfecto de los cajones, con stop de seguridad, asa comfortable y porta etiqueta. Medidas: 350 x 288 x 320 mm.

CÓDIGO	Nº Cajones	Modelo	Color
181134	10	Vertical	Negro / Arlequín



4 Exacompta • Módulo Archivador EcoBox

Caja individual con 4 cajones al formato A4+, con stop de seguridad. Dimensiones: 348 x 284 x 290 mm.

CÓDIGO	Nº Cajones	Color
209206	4	Gris / Azul hielo traslúcido
209207	4	Gris / Violeta traslúcido
209209	4	Gris / Verde manzana traslúcido
209208	4	Gris / Frambuesa traslúcido

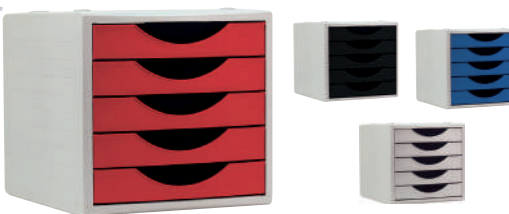

5 Archivo 2000 • ArchivoTec Serie 4005

Caja individual de cinco cajones opacos. Carcasa en color gris. Medidas interiores cajones: 323 x 234 x 38 mm. Medidas del módulo 340 x 270 x 260 mm.

CÓDIGO	Nº Cajones	Color
260476	5	Azul
260495	5	Negro
260494	5	Rojo
260496	5	Gris

REVISTEROS

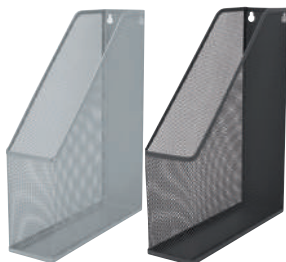

6 Plus Office Revistero metálico de rejilla 178

Archivo boxer metálico de rejilla. Lomo de 75 mm.

CÓDIGO	Color	Medidas mm.
180426	Grafito	70 x 320 x 250
180110	Plateado	70 x 320 x 250



7 Exacompta • Revistero EcoMag

Revisteros para documentos formato A4+. Ollado ergonómico que facilita la toma en mano del revistero. Lomo 77 mm.

CÓDIGO	Color	Medidas mm.
181130	Negro	248 x 77 x 257
181132	Azul noche	248 x 77 x 257



No permite apertura de envase Venta por caja



Permite apertura de envase Venta por unidad



Unidades que contiene la caja

7 BANDEJAS DE SOBREMESA Y PORTANOMBRES

ARCHIVO Y CLASIFICACIÓN

BANDEJAS DE SOBREMESA



1 Plus Office Bandeja Plus Luxe

Fabricadas en poliestireno de alto impacto. Apilables en torre. Admite documentos de hasta 235 x 330 mm. Medidas 250 x 350 x 60 mm.

CÓDIGO	Color
180570	Transparente
180590	Negro

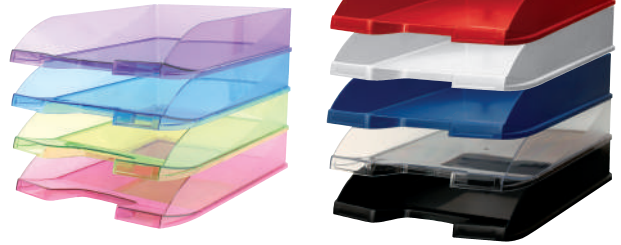

2 Plus Office · Bandejas de colores

Diseño brillante

Fabricadas en poliestireno de alto impacto. Apilable. Compatible con formato folio y A4. Medidas: 256 x 66 x 348 mm.

Modelo Opaco		Modelo Traslúcido	
CÓDIGO	Color	CÓDIGO	Color
180358	Azul	180357	Transp.
180359	Negro	180361	Azul
181185	Blanca	180423	Rosa
181186	Roja	180362	Violeta
		180424	Verde

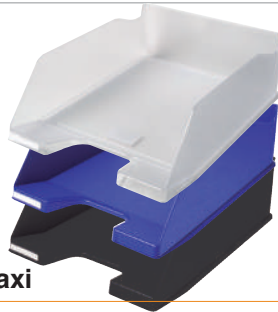

3 Exacompta Bandeja Combo Maxi

Combo Maxi

Bandeja portadocumentos de gran capacidad para documentos formato A4+ e inferior. Apilable en vertical o en escalera. Medidas: 255 x 347 x 103 mm. Con portaetiquetas (etiqueta incluida).

CÓDIGO	Color
180945	Negra
180943	Azul noche
181057	Transparente



4 Exacompta Bandeja Combo Maxi apaisada

Combo Maxi apaisada.

Sólida y estable. Apilable en vertical o escalera. Con portaetiquetas (etiqueta incluida). Ideal para estanterías o mesas poco profundas. Medidas: 365 x 103 x 255 mm.

CÓDIGO	Color
180940	Negro
180941	Azul noche



5 Plus Office · Bandeja rejilla

La clásica de rejilla

Bandeja metálica para documentos. Disponible en dos acabados.

CÓDIGO	Color	Medidas mm.
180370	Plateado	290 x 77 x 340
180427	Grafito	290 x 77 x 340

PORTANOMBRES



6 Portanombres con pinza

Con pinza giratoria

Portanombres transparente con posicionamiento vertical u horizontal que no daña la banda magnética. Puede utilizarse con cadena, cinta o cordón extensible.

CÓDIGO	Para documento	
209243	54 x 85 mm	25



7 Portanombres doble con cordón

Con cordón extensible

Fabricado en material acrílico con capacidad para dos tarjetas de 54x90 mm. Con uñero para un fácil acceso. Incluye cordón extensible. Múltiples usos. Longitud del cordón de 80 cm.

CÓDIGO	Para documento	
181315	54 x 90 mm	25

IDENTIFICADORES Y ACCESORIOS

PLUS OFFICE



Con impermeable y pinza



1 Plus Office Identificador de polipropileno con pinza

Con sujeción de pinza o alfiler. Fabricado en polipropileno.

CÓDIGO	Para documento	
180292	54 x 89 mm.	50

PLUS OFFICE



2 Plus Office Identificadores de polipropileno rígido

Posición vertical y horizontal. Puede usarse con sujeción de cinta o pinza.

CÓDIGO	Posición	Para documento	
180573	Horizontal	54 x 87 mm	50
180571	Horizontal	68 x 105 mm	50
180574	Vertical	85 x 54 mm	50
180572	Vertical	101 x 71 mm	50

PLUS OFFICE

3 Plus Office Portapasos de seguridad

Posición horizontal. Polipropileno rígido de alta calidad. Puede usarse con sujeción de cinta. Capacidad para dos tarjetas.

CÓDIGO	Posición	Para documento	
181111	Horizontal	54 x 85 mm	30



DURABLE

4 Portanombres Deluxe

Portanombres de material acrílico transparente que puede utilizarse en posición vertical u horizontal. Con cinta de material textil y capacidad para un identificador o pase de seguridad. Medidas interiores: 54 x 85 mm.

CÓDIGO	Para documento	
181313	54 x 85 mm	10



DURABLE

5 Clip Card con imán

Mecanismo de clip para una fácil sustitución de etiquetas. No apto para personas con marcapasos.

CÓDIGO	Para documento	
181321	17 x 67 mm	25



PLUS OFFICE

6 Plus Office • Pinza para identificadores

Pinza de plástico. Medidas: 70 x 12 mm.

CÓDIGO	Color	Medidas	
180581	Blanco	70 x 12 mm	50



PLUS OFFICE

7 Plus Office • Cordón para identificadores

Cordón gris oscuro de nylon con pinza de plástico. Longitud cordón: 840 x 10 mm.

CÓDIGO	Color	Medidas	
180841	Negro	840 x 10 mm	25



PLUS OFFICE

8 Plus Office • Cordón para identificadores

Cordón azul de nylon con pinza de metal. Longitud cordón: 760 x 8 mm.

CÓDIGO	Color	Medidas	
180582	Azul	760 x 8 mm	50



No permite apertura de envase Venta por caja

Permite apertura de envase Venta por unidad

Unidades que contiene la caja

Da vida a tus ideas con



Para cada proyecto, Notas Post-it®:



Notas Post-it® Extreme: diseñado con papel adhesivo y reforzado Dura-Hold™ para resistir en condiciones extremas.

- Uso tanto interior/exterior.
- Se adhiere en múltiples superficies**
- Aguanta temperaturas extremas.
- Resistente al agua y a la humedad.



Notas Post-it® Super Sticky: doble poder adhesivo*, durante más tiempo, en más superficies y se adapta a la superficie vertical.

- Notas Post-it® Super Sticky de colores, útiles para la lluvia de ideas.
- Z-Notas Post-it® Super Sticky para usar con un dispensador.
- Notas Post-it® Super Sticky en tamaños grandes, para grandes ideas.



Notas Post-it® originales, la elección ideal para los usos diarios sobre papel.

- Notas Post-it® perfectas para dar vida a tus ideas.
- Notas Post-it® recicladas, fabricadas a partir de papel reciclado 100% PEFC.



* Vs. una Nota Post-it® original.

** No se recomienda su uso sobre papel.





8 - PAPEL, SOBRES Y BLOCS

BLOCS DE ESPIRAL	126	PAPEL BLANCO MULTIFUNCIÓN	106 - 109
BLOCS DE NOTAS REPOSICIONABLES	123 - 125	PAPEL CARBÓN	111
BOLSAS PARA ENVÍOS	115 - 116	PAPEL DE COLORES	109 - 110
ETIQUETAS POLIVALENTES	112 - 113	PAPEL PARA CALCULADORA	111
FICHAS RAYADAS	121	PAPEL PARA FAX	111
ÍNDICES AUTOADHESIVOS	122	PAPEL RECICLADO	109
LIBROS CARTONÉ, SUBCONTRATACIÓN	117	SOBRES ESTÁNDAR	114
LIBROS CONTABLES	117	TACOS DE NOTAS	121
PAPEL 4 TALADROS	110	TALONARIOS	117 - 121

8 PAPEL BLANCO MULTIFUNCIÓN

PAPEL, SOBRES Y BLOCS

PAPEL BLANCO MULTIFUNCIÓN

Blancura CIE 148 ★★★

1 Papel A4 Smartist

Papel de gran blancura de 70 g, paquete de 500 hojas. Tamaño A4. Garantizado para todo tipo de copiatoras e impresión láser.

CÓDIGO	Hojas / Paq.	Gramaje	↓
002261	500	70 g.	5

Blancura CIE 146 ★★★

2 Papel A4 MPCopy

Respetuoso con el medio ambiente

Papel blanco de 75 g. Uso especial para fotocopiadoras e impresoras láser. Libre de cloro elemental (ECF). Paquete de 500 hojas.

CÓDIGO	Hojas / Paq.	Gramaje	↓
001685	500	75 g.	5

Blancura CIE 160 ★★★★★

3 Papel A4 HI-PLUS Premium

Papel PREMIUM paquete de 500 hojas de 75 g. Excelente rendimiento para impresión de color. Garantizado para todo tipo de máquinas de oficina. Garantizado libre de atascos.

CÓDIGO	Hojas / Paq.	Gramaje	↓
002221	500	75 g.	5

Blancura CIE 160 ★★★★★

4 Papel A4 Eco

Respetuoso con el medio ambiente

Papel blanco de 80 g. Especial para fotocopiadoras e impresoras láser. Paquete de 500 hojas.

CÓDIGO	Formato	Hojas / Paq.	Gramaje	↓
001021	A4	500	80 g.	5
002905	A3	500	80 g.	1

Blancura CIE 169 ★★★★★

5 Papel A5, A4 y A3 Double A Premium

Premium

Papel PREMIUM paquete de 500 hojas 80 g. El mejor papel para cualquier tipo de máquina de impresión. Antiatascos. Funciona a la máxima velocidad, los colores impresos quedan brillantes. Calidad superior.

Double A
MEJOR PAPEL, MEJOR MUNDO

7 Cualidades únicas y extraordinarias de Double A

- 1 Aspecto brillante
- 2 Nitidez en la impresión
- 3 Buena maquinabilidad
- 4 Excelente lisura
- 5 Uso doble cara
- 6 Mayor tiempo de almacenamiento de los documentos
- 7 Prolonga el rendimiento de la copiatadora

CÓDIGO	Formato	Hojas / Paq.	Gramaje	↓	↓
002463	A5	500	80 g.	1	10
002874	A4	100	80 g.	1	24
002473	A4	250	80 g.	-	10
002211	A4	500	80 g.	-	5
002220	A3	500	80 g.	-	1

PAPEL BLANCO MULTIFUNCIÓN

Double A



Blancura CIE 169 ★★★★★



1 Papel A4 Double A Color Print

Premium

Papel PREMIUM paquete de 500 hojas de 90 g. El mejor papel para cualquier tipo de máquina de impresión. Especialmente indicado para impresiones a color, colores más vivos y nítidos gracias a su alta gramaje.

CÓDIGO	Formato	Hojas / Paq.	Gramaje	↓
002286	A4	500	90 g.	5
002880	A3	500	90 g.	1

Double A



Blancura CIE 169 ★★★★★

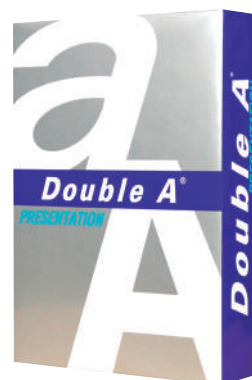

2 Papel A4 Double A Presentation

Premium

Papel PREMIUM paquete de 500 hojas de 100 g. El mejor papel para cualquier tipo de máquina de impresión. Indicado para la impresión de presentaciones.

CÓDIGO	Formato	Hojas / Paq.	Gramaje	↓
002285	A4	500	100 g.	5

Clairefontaine

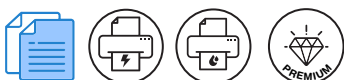

3 Clairefontaine • DCP Papel A4 y A3

Excelente luminosidad

Papel blanco de alta calidad. Blancura extra y textura uniforme. Impresión de imágenes brillantes y acabados inigualables. Para impresoras InkJet y láser.

CÓDIGO	Formato	Hojas / Paq.	Gramaje
002267	A4	500	90 g.
002269	A4	500	100 g.
002278	A4	250	120 g.
002287	A4	250	160 g.
002558	A4	250	200 g.
002292	A4	125	250 g.
002908	A4	125	300 g.
002909	A4	125	350 g.

Blancura CIE 170 ★★★★★



CÓDIGO	Formato	Hojas / Paq.	Gramaje
002268	A3	500	90 g.
002270	A3	500	100 g.
002279	A3	250	120 g.
002288	A3	250	160 g.
002559	A3	250	200 g.
002293	A3	125	250 g.
002910	A3	125	300 g.
002911	A3	125	350 g.

NAVIGATOR

Blancura CIE 169 ★★★★★

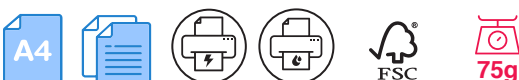

4 Papel Navigator Eco-Logical

Papel paquete de 500 hojas de 75 g. Reducción significativa de recursos naturales utilizados en su producción.

CÓDIGO	Formato	Hojas / Paq.	Gramaje	↓
029305	A4	500	75 g.	5



No permite apertura de envase Venta por caja

Permite apertura de envase Venta por unidad

Unidades que contiene la caja

8 PAPEL BLANCO MULTIFUNCIÓN

PAPEL, SOBRES Y BLOCS

PAPEL BLANCO MULTIFUNCIÓN

NAVIGATOR

Blancura CIE 169 ★★★★★



1 Papel Navigator Universal

Papel paquete de 500 hojas de 80 g. El mejor papel para cualquier tipo de máquina de impresión. Libre de atascos.

CÓDIGO	Formato	Hojas / Paq.	Gramaje	↓
029998	A4	500	80 g.	5
029997	A3	500	80 g.	1

NAVIGATOR

Blancura CIE 169 ★★★★★



2 Papel Navigator Organizer

Papel paquete de 500 hojas de 80 g. 4 taladros. El mejor papel para cualquier tipo de máquina de impresión. Fotocopias alto volumen.

CÓDIGO	Formato	Hojas / Paq.	Gramaje	↓
029999	A4	500	80 g.	5

NAVIGATOR

Blancura CIE 169 ★★★★★

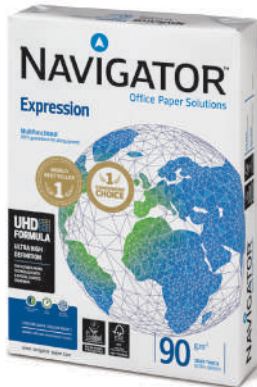

3 Papel Navigator Expression

Papel paquete de 500 hojas de 90 g. El mejor papel para cualquier tipo de máquina de impresión. Libre de atascos.

CÓDIGO	Formato	Hojas / Paq.	Gramaje	↓
029993	A4	500	90 g.	5

NAVIGATOR

Blancura CIE 169 ★★★★★

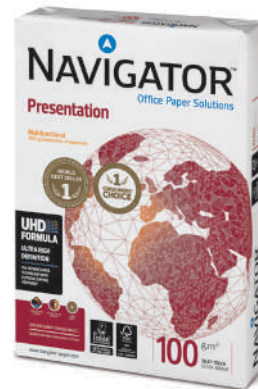

4 Papel Navigator Presentation

Papel paquete de 500 hojas de 100 g. El mejor papel para cualquier tipo de máquina de impresión. Libre de atascos. Secado rápido.

CÓDIGO	Formato	Hojas / Paq.	Gramaje	↓
029229	A4	500	100 g.	5
029228	A3	500	100 g.	1

NAVIGATOR

Blancura CIE 169 ★★★★★



5 Papel Navigator Colour

Premium
Papel paquete de 250 hojas de 120 g. El mejor papel para cualquier tipo de máquina de impresión. Libre de atascos. Secado rápido. Colores vivos en todas las impresiones.

CÓDIGO	Formato	Hojas / Paq.	Gramaje	↓
029996	A4	250	120 g.	

NAVIGATOR

Blancura CIE 169 ★★★★★



6 Papel Navigator Office Card

Premium
Papel paquete de 250 hojas de 160 g. Excelencia en imagen digital a color. Para impresiones a color de alta resolución. Secado rápido. Elevada consistencia de calidad en el tiempo.

CÓDIGO	Formato	Hojas / Paq.	Gramaje	↓
029303	A4	250	160 g.	5



No permite apertura de envase
Venta por caja



Permite apertura de envase
Venta por unidad



Unidades que
contiene la caja

PAPEL BLANCO MULTIFUNCIÓN

Campus



1 Campus • Papel A4 Blanco

Para uso intensivo

Papel blanco de 80 g, con excelente blancura y maquinabilidad. Con una calidad técnica y medioambiental inmejorable. Especial para fotocopiadoras, impresoras láser e InkJet. Paquete de 100 hojas.

CÓDIGO	Formato	Hojas / Paq.	Gramaje		
001019	A4	100	80 g.	1	10

PAPEL 100% RECICLADO

STEINBEIS PAPER

Blancura CIE 55 ★★



2 Papel A4 100% Reciclado ClassicWhite

100% reciclado

CIE: 55. Gramaje: 80 g. Fabricado con fibras procedentes de papel usado, por lo que es 100% reciclado. El embalaje de este papel está fabricado con fibras recicladas.

CÓDIGO	Formato	Hojas / Paq.	Gramaje	
002906	A4	500	80 g.	5

PAPEL PREMIUM DE COLORES

Campus

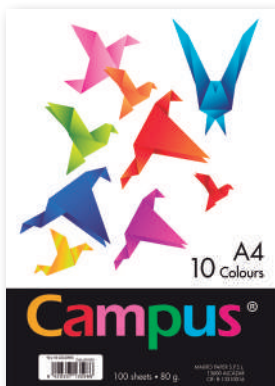

3 Campus • Papel A4 10 Colores surtidos

100 Hojas, 10 por color

Papel de 80 g, con una calidad técnica y medio ambiental inmejorable. Los colores son estables y no envejecen. Indicado para todo uso. Paquete de 100 hojas con diez colores surtidos.

CÓDIGO	Hojas / Paq.	
001001	100	11

PLUS OFFICE

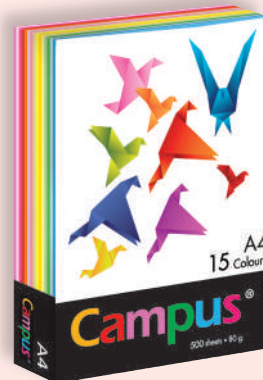

4 PLUS Color Papel A4 - 15 colores

Papel de 80 g. Paquete de 500 hojas. Compatible con todo tipo de impresoras láser, InkJet, fotocopiadoras y fax. Colores brillantes para un excelente contraste. Calidad técnica y medio ambiental inmejorable.

CÓDIGO	Formato	Hojas / Paq.	Gramaje		
002210	A4	500	80 g.	1	5

No permite apertura de envase
Venta por caja

Permite apertura de envase
Venta por unidad

Unidades que
contiene la caja

8 PAPEL DE COLORES, BLANCO Y CUADRÍCULADO

PAPEL, SOBRES Y BLOCS

PAPEL PREMIUM DE COLORES

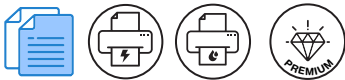

1 Papel A4 y A3 de Colores

Surtido de colores

Papel de 80 g, con una calidad técnica y medio ambiental inmejorable. Especial para fotocopadoras, impresoras e InkJet. Colores estables, no envejecen.

Formato A4

CÓDIGO	Color	Hojas / Paq.
001010	Amarillo	500
001011	Azul cielo	500
001012	Rosa	500
001013	Verde manzana	500
001014	Verde claro	500
001015	Marfil	500
001016	Azul turquesa	500
001017	Rojo	500
001578	Naranja	500
001579	Amarillo oro	500

Formato A3

CÓDIGO	Color	Hojas / Paq.
001366	Amarillo	500
002884	Azul cielo	500
001007	Verde claro	500
001005	Marfil	500
001003	Azul turquesa	500
001004	Rojo	500
001006	Rosa	500



Campus

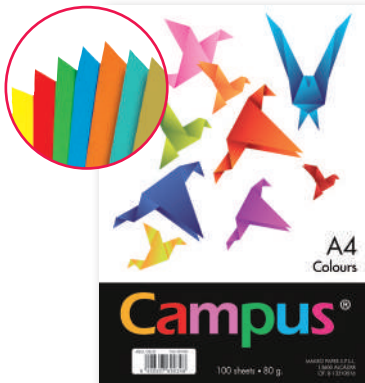

2 Campus • Papel A4 Color

Gama amplia de colores

Papel de 80 g, con una calidad técnica y medio ambiental inmejorable. Colores estables y no envejecen. Para todo uso.

CÓDIGO	Color	Hojas / Paq.
001160	Amarillo	100
001002	Azul cielo	100
002044	Rosa	100
001577	Verde manzana	100
001009	Verde claro	100
001576	Marfil	100
001161	Rojo	100
001162	Naranja	100
002885	Turquesa	100
002886	Amarillo Limón	100

Campus

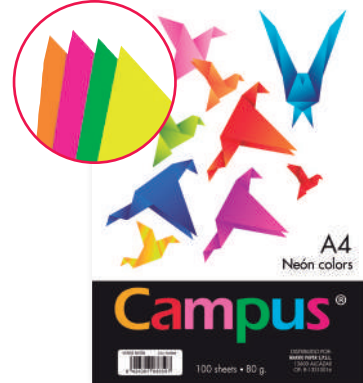
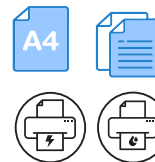

3 Campus • Papel A4 Color Neón

Colores neón

Papel de 80 g, con una calidad técnica y medio ambiental inmejorable. Colores estables y no envejecen. Para todo uso.

CÓDIGO	Color	Hojas / Paq.
002889	Verde Neón	100
002890	Amarillo Neón	100
002891	Rosa Neón	100
002892	Naranja Neón	100

PAPEL 4 TALADROS, BLANCO Y CUADRÍCULADO

Campus



4 Campus • Papel A4 4 taladros

Papel blanco de 90 g, con excelente blancura y maquinabilidad. Con una calidad técnica y medioambiental inmejorable. Especial para fotocopadoras, impresoras láser e InkJet. Paquete de 100 hojas.

CÓDIGO	Formato	Rayado	Gramaje		
002441	A4	Liso	90 g.	1	5
002185	A4	Cuad. 4x4	90 g.	1	5

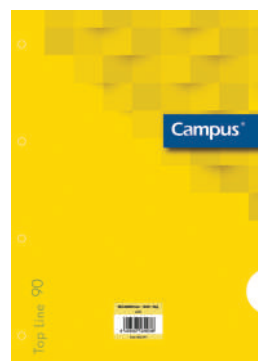

PAPEL CARBÓN



1 Pelikan Papel carbón Interplastic

Papel carbón para copias. Tamaño A4. No mancha. Para copias mecánográficas. Hasta 10 copias a la vez. Escritura negra con dorso rojo.



CÓDIGO	Escritura	Modelo	Hojas / Paq.
029962	Negra	Interplastic	100



2 Pelikan Papel carbón Plenticopy

Papel carbón para copias. Tamaño A4. No mancha. Para copias escritas a mano. Múltiples usos. Escritura azul, dorso azul.



CÓDIGO	Escritura	Modelo	Hojas / Paq.
029963	Azul	Plenticopy	100

ROLLOS DE PAPEL

3 Rollos de papel para calculadora y registradora

Excelentes resultados de impresión

Bobinas de papel para sumadora. Papel offset blanco y papel térmico. Distintas medidas para las diferentes marcas de máquinas. Mandril: 12 mm.

Rollo papel. Gramaje: 60 g.

CÓDIGO	Ancho mm.	Ø Diámetro mm.	
001041	37	70	10
029298	44	70	10
001045	57	65	10
029296	58	65	10
029957	70	65	10
028883	74	65	10
029956	75	65	10

Rollo papel 1 copia (2 hojas). Gramaje: 57 g.

CÓDIGO	Ancho mm.	Ø Diámetro mm.	
001047	57	65	10
029954	70	65	10
001048	75	65	10

Rollo papel térmico. Gramaje: 55 g.

CÓDIGO	Ancho mm.	Ø Diámetro mm.	
028884	44	70	10
029680	57	30	10
029679	57	35	10
028885	57	40	10
002058	57	45	10
001049	57	55	10
029947	80	60	8
002105	80	80	8

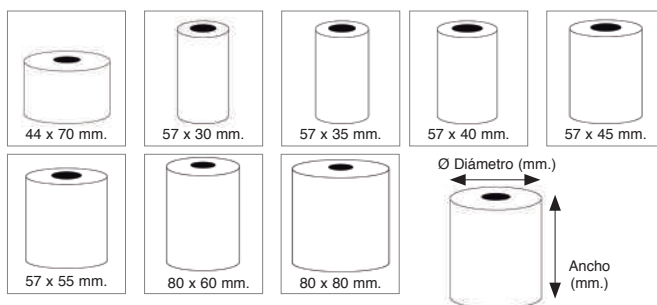
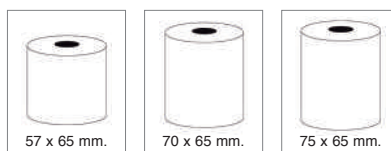
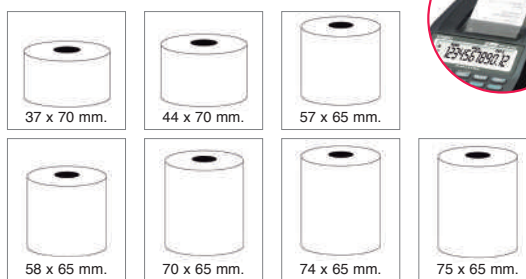

PAPEL PARA FAX



4 Plus Office · Rollos papel térmico para fax

Bobinas de papel térmico para fax. Alta sensibilidad. Totalmente garantizado en calidad y metraje.

CÓDIGO	Ø Mandril	Medida mm. x m.
001051	12	210 x 15
001052	12	210 x 30
001055	12	216 x 30

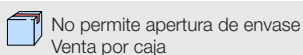

8 ETIQUETAS POLIVALENTES

PAPEL, SOBRES Y BLOCS

ETIQUETAS AUTOADHESIVAS POLIVALENTES

APLI

1 Apli

Etiquetas polivalentes de cantos rectos

Para cualquier sistema de impresión

Etiquetas autoadhesivas blancas en formato A4, especiales para una excelente impresión en impresoras InkJet, láser y fotocopiadoras. Cantos rectos. Formato de las etiquetas predefinido en la mayoría de los softwares.

Caja 100 ud.

CÓDIGO	Medidas	Etiqu. / Paq.	Etiqu. / Hoja	Ref. Prov.
029846	38 x 21,2 mm	6500	65	01283
001266	48,5 x 16,9 mm	6800	68	01282
028998	52,5 x 21,2 mm	5600	56	01284
029844	48,5 x 25,4 mm	4400	44	01285
001255	70 x 25,4 mm	3300	33	01270
029837	70 x 33,8 mm	2400	24	01293
001257	70 x 35 mm	2400	24	01272
001258	70 x 37 mm	2400	24	01273
029219	64,6 x 33,8 mm	2400	24	01263
001261	70 x 42,4 mm	2100	21	01276
029848	105 x 29 mm	2000	20	01299
001268	105 x 35 mm	1600	16	01287
001259	105 x 37 mm	1600	16	01274
029833	70 x 50,8 mm	1500	15	01295
001260	105 x 40 mm	1400	14	01275
029829	105 x 42,4 mm	1400	14	01277
001269	105 x 48 mm	1200	12	01289
029850	97 x 42,4 mm	1200	12	01288
001262	105 x 57 mm	1000	10	01278
001263	105 x 74 mm	800	8	01279
001264	105 x 148 mm	400	4	01280
001254	210 x 148 mm	200	2	01264
001265	210 x 297 mm	100	1	01281



Caja 25 ud.

CÓDIGO	mm. x mm.	Etiqu. / Paq.	Ref. Prov.
002097	210 x 297	25	01215

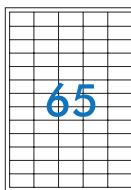

65

38 x 21,2

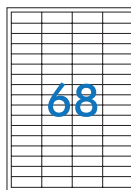

68

48,5 x 16,9

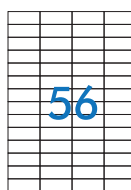

56

52,5 x 21,2

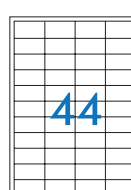

44

48,5 x 25,4

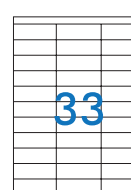

33

70 x 25,4



24

70 x 37

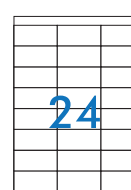

24

70 x 35

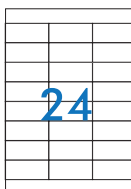

24

70 x 33,8

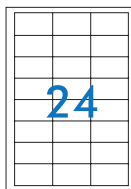

24

64,6 x 33,8



21

70 x 42,4

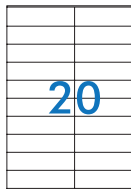

20

105 x 29

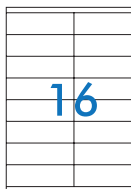

16

105 x 35



16

105 x 37



15

70 x 50,8



14

105 x 40

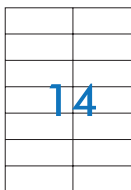

14

105 x 42,4



12

105 x 48

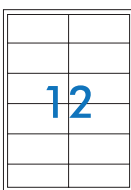

12

97 x 42,4

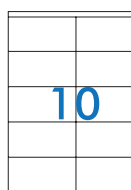

10

105 x 57

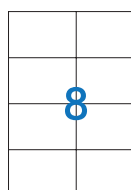

8

105 x 74



4

105 x 148

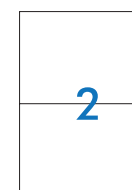

2

210 x 148



1

210 x 297



No permite apertura de envase
Venta por caja



Permite apertura de envase
Venta por unidad



Unidades que
contiene la caja

ETIQUETAS POLIVALENTES

PLUS OFFICE



1 Plus Office · Etiquetas polivalentes

Adhesivo más fuerte

Etiquetas autoadhesivas blancas en formato A4 especiales para una excelente impresión en impresoras InkJet, láser y fotocopiadoras. Formato de las etiquetas predefinido en la mayoría de los softwares.

Cantos redondeados

CÓDIGO	Medidas	Etiqu. / Caja	Etiqu. / Hoja
001637	99,1 x 38 mm	1400	14

Cantos rectos

CÓDIGO	mm. x mm.	Etiqu. / Caja	Etiqu. / Hoja
001635	48,5 x 16,9 mm	6400	64
001534	38 x 21,2 mm	6500	65
001638	52,5 x 21,2 mm	5600	56
002528	48,5 x 25,5 mm	4000	40
002363	52 x 30 mm	4000	40
001535	70 x 25 mm	3600	36
001630	70 x 32 mm	2700	27
001537	70 x 37 mm	2400	24
001536	70 x 35 mm	2400	24
001631	70 x 42 mm	2100	21
001539	105 x 37 mm	1600	16
001538	105 x 35 mm	1600	16
002365	97 x 42,3 mm	1200	12
001541	105 x 42,3 mm	1400	14
001540	105 x 41 mm	1400	14
001663	105 x 48 mm	1200	12
001632	105 x 57 mm	1000	10
001633	105 x 74 mm	800	8
001634	105 x 148 mm	400	4
001542	210 x 148 mm	200	2
001543	210 x 297 mm	100	1



Cantos redondeados

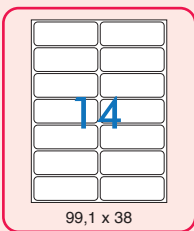

Cantos rectos

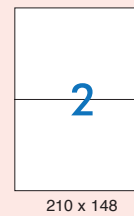
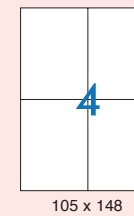
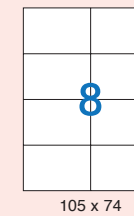
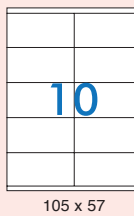
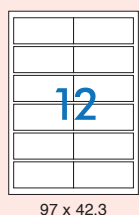
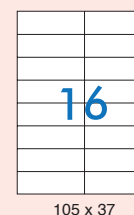
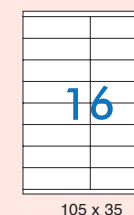
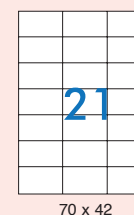
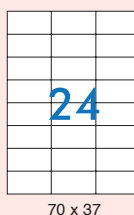
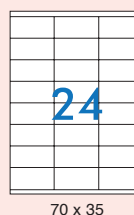
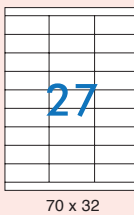
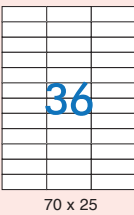
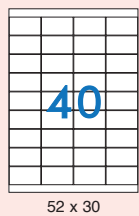
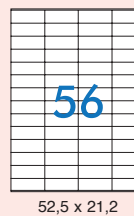
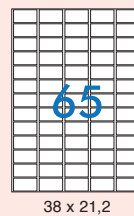
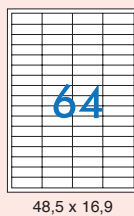

No permite apertura de envase
Venta por caja

Permite apertura de envase
Venta por unidad

Unidades que contiene la caja

ÍNDICE DE SÍMBOLOS



Cierre tira de silicona



Cierre engomado



Sobre sin ventana



Ventana a la derecha



Ventana a la izquierda



Bolsa cierre tira de silicona



Bolsa cierre engomado

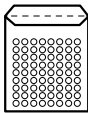

Con burbujas

SOBRES ESTÁNDAR

MAKRO PAPER

1 Makro Paper Sobres en paquetes de 10 ud.

Sobres en paquetes de diez sobres.



CÓDIGO	Gramaje g.	Open System	Cierre	Solapa	Ventana	Color	Papel	Ud. / Paquete
120 x 176 mm. (Comercial)								
029434	90	Si	Tira de Silicona	Recta	No	Blanco	Offset	10
110 x 220 mm. (DL)								
002375	90	Si	Tira de Silicona	Recta	No	Blanco	Offset	10
002377	120	No	Tira de Silicona	Recta	No	Crema	Verjurado	10
115 x 225 mm. (Americano)								
029433	90	Si	Tira de Silicona	Recta	No	Blanco	Offset	10
162 x 229 mm. (C5)								
002378	120	No	Tira de Silicona	Recta	No	Blanco	Verjurado	10
176 x 231 mm. (Cuartilla)								
002379	90	No	Tira de Silicona	Recta	No	Blanco	Offset	10
229 x 324 mm. (C4)								
002380	100	No	Tira de Silicona	Recta	No	Blanco	Offset	10

MAKRO PAPER

2 Makro Paper · Sobres en caja



CÓDIGO	Gramaje g.	Open System	Cierre	Solapa	Ventana	Color	Papel	Ud. / Caja
70 x 105 mm. (Tarjetas de visita)								
001318	90	No	Engomado	Pico	No	Blanco	Offset	Est. 100 ud.
90 x 140 mm. Mínimo normalizado (Tarjetón)								
001319	70	No	Engomado	Pico	No	Blanco	Offset	500
120 x 176 mm. (Comercial)								
001320	90	Si	Tira de Silicona	Recta	No	Blanco	Offset	500
001324	70	No	Engomado	Pico	No	Caña	Verjurado	500
110 x 220 mm. (DL)								
001325	90	Si	Tira de Silicona	Recta	No	Blanco	Offset	500
001326	90	Si	Tira de Silicona	Recta	Derecha	Blanco	Offset	500
115 x 225 mm. (Americano)								
001328	90	Si	Tira de Silicona	Recta	No	Blanco	Offset	500
001329	90	Si	Tira de Silicona	Recta	Derecha	Blanco	Offset	500
001330	90	Si	Tira de Silicona	Recta	Izquierda	Blanco	Offset	500
162 x 229 mm. (C5)								
029519	90	Si	Tira de Silicona	Recta	No	Blanco	Offset	500
176 x 231 mm. (Cuartilla)								
001332	90	No	Tira de Silicona	Recta	No	Blanco	Offset	250
190 x 250 mm. (Cuartilla prolongado)								
001334	90	No	Tira de Silicona	Recta	No	Blanco	Offset	250
229 x 324 mm. (C4)								
001336	100	No	Tira de Silicona	Recta	No	Blanco	Offset	250
260 x 360 mm. (Folio prolongado)								
001337	100	No	Engomado	Pico	No	Blanco	Offset	250



No permite apertura de envase
Venta por caja



Permite apertura de envase
Venta por unidad



Unidades que
contiene la caja

BOLSAS PARA ENVÍO



1 Bolsas blancas en paquete de 10 ud.

Bolsas para envíos fabricada en papel offset extrablanco. Cierre con tira de silicona.

CÓDIGO	mm. x mm.	Formato	Gramaje	Ud. / Paq.
002313	184 x 261	4º prolongado	100	10
002315	229 x 324	C4 - A4	100	10
002316	250 x 353	B4 - Folio	100	10
002317	260 x 360	Fº prolongado	100	10



2 Bolsas blancas en caja

Bolsas para envíos fabricada en papel offset extrablanco. Cierre con tira de silicona.

CÓDIGO	mm. x mm.	Formato	Gramaje	Ud. / Caja
001339	162 x 229	C5 - A5	90	500
002314	184 x 261	Cuarto prolongado	100	500
001341	229 x 324	C4 - A4	100	250
001342	250 x 353	B4 - Folio	100	250
002318	260 x 360	Folio prolongado	100	250

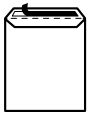

3 Bolsas kraft salarios en caja

Bolsas para envíos fabricada en papel kraft marrón. Cierre con tira de silicona.

CÓDIGO	mm. x mm.	Formato	Gramaje	Ud. / Caja
001346	100 x 145	Salario	70	1000
001347	120 x 170	Salario	70	500
029483	132 x 187	Salario	80	500

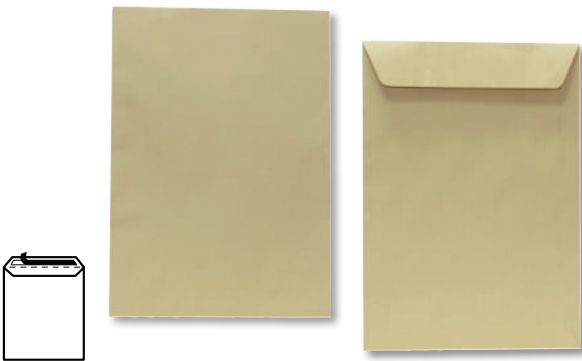
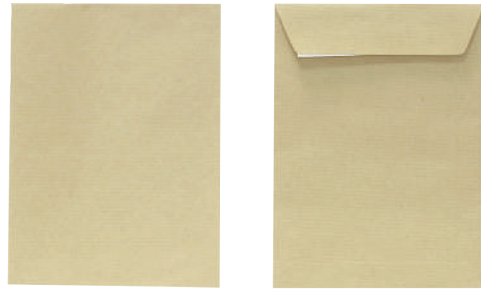

4 Bolsas kraft en paquetes de 10 ud.

Bolsas para envíos fabricada en papel kraft verjurado. Cierre con tira de silicona.

CÓDIGO	mm. x mm.	Formato	Gramaje	Ud. / Paq.
002374	162 x 229	C5 - A5	80	10
002319	184 x 261	4º prolongado	80	10
002320	229 x 324	C4 - A4	90	10
002321	250 x 353	B4 - Folio	90	10
002322	260 x 360	Fº prolongado	90	10

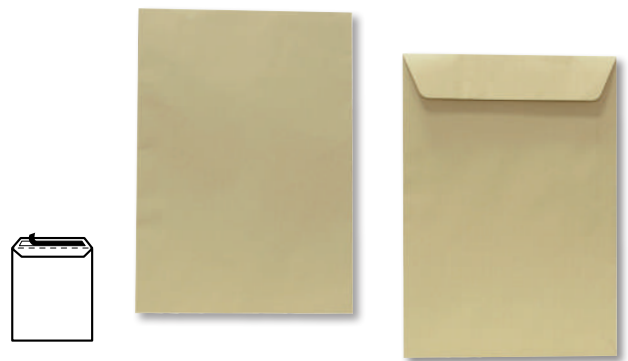

5 Bolsas kraft en caja

Bolsas para envíos fabricada en papel kraft verjurado. Cierre con tira de silicona.

CÓDIGO	mm. x mm.	Formato	Gramaje	Ud. / Caja
001361	162 x 229	C5 - A5	80	500
001362	184 x 261	Cuarto prolongado	80	250
001363	229 x 324	C4 - A4	90	250
001364	250 x 353	B4 - Folio	90	250
001365	260 x 360	Folio prolongado	90	250
029454	310 x 410	Radiografía	90	250
029451	370 x 450	Radiografía	90	250

8 BOLSAS PARA ENVÍO

PAPEL, SOBRES Y BLOCS

BOLSAS ACOLCHADAS

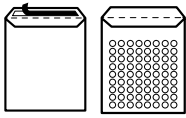

Papel celulosa blanco

CÓDIGO	mm. x mm.	Ref.	Ud. / Paquete
001843	180 x 160	CD	10
001838	150 x 210	C/0	10
001839	180 x 260	D/1	10
001840	220 x 330	F/3	10
001841	240 x 330	G/4	10
001842	270 x 360	H/5	10

1 Bolsas acolchadas

Proteja sus envíos

Bolsas acolchadas con burbujas de aire. Kraft marrón y blanco. Cierre autoadhesivo con tira de silicona.

Papel Kraft marrón

CÓDIGO	mm. x mm.	Ref.	Ud. / Caja
001350	180 x 160	CD	10
001351	110 x 160	A/000	10
001352	120 x 210	B/00	10
001353	150 x 210	C/0	10
001354	180 x 260	D/1	10
001355	220 x 260	E/2	10
001356	220 x 330	F/3	10
001357	240 x 330	G/4	10
001358	270 x 360	H/5	10
001359	300 x 440	J/6	10
001360	350 x 470	K/7	10
001849	180 x 160	CD	100
001844	150 x 210	C/0	100
001845	180 x 260	D/1	100
001846	220 x 330	F/3	50
001847	240 x 330	G/4	50
001848	270 x 360	H/5	50



Con Fuelle

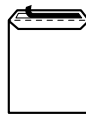

Papel Kraft marrón armado - Fuelle 50 mm.

CÓDIGO	mm. x mm.	Gramaje	Ud. / Caja
002328	280 x 365	155	50

2 Bolsas de Kraft con fuelle de 30 a 50 mm.

2 tipos de papel a elegir: kraft marrón de 120 g, o kraft armado de 155 g, para mayor protección y seguridad. Ideales para el envío de dossiers, catálogos y carpetas voluminosas. Fuelle extensible de 30 a 50 mm por los tres lados. Cierre con tira autoadhesiva de silicona.

Papel Kraft marrón - Fuelle 30 mm.

CÓDIGO	mm. x mm.	Gramaje	Ud. / Caja
002323	229 x 324	120	50
002324	250 x 353	120	50
002325	280 x 365	120	50

MAKRO PAPER



3 Makro Paper Sobres portadocumentos transparentes

Para el envío de cualquier documento

Sobres autoadhesivos para el envío de documentación en el exterior de las cajas.

CÓDIGO	Para documentos	Ud. / Caja
003373	130 x 120 mm.	1000
001591	162 x 120 mm.	100
001592	228 x 120 mm.	100
003374	228 x 165 mm.	1000
003375	320 x 250 mm.	500



LIBROS CARTONÉ Y LIBROS DE SUBCONTRATACIÓN

M[®] MIQUELRIUS



1 Miquel Rius · Libros cartoné

Libros con cubierta en cartoné, tapa en 3 piezas con lomera de tela en diferentes colores. Interior en papel de 70 g. Modelo: cuentas corrientes

CÓDIGO	Medidas mm.	Juego	Hojas
001189	215 x 158	4º Apaisado	100
001195	215 x 315	Fº Natural	100

M[®] MIQUELRIUS

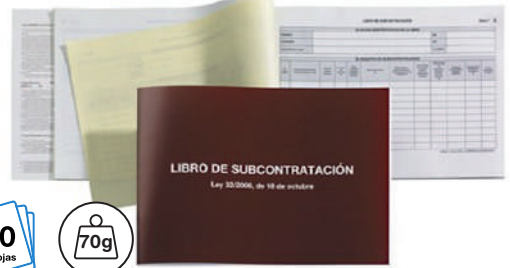

2 Miquel Rius · Libros de subcontratación

Subcontratación. 10 Hojas duplicadas, papel autocopiativo de 56 g. Formato: Folio apaisado.

CÓDIGO	Idioma	Hojas
029103	Castellano	10 duplicadas
028846	Castellano / Valenciano / Catalán	10 duplicadas
028847	Castellano / Gallego	10 duplicadas
028848	Castellano / Euskera	10 duplicadas

LIBROS CONTABLES, REGISTROS Y ACTAS

M[®] MIQUELRIUS



3 Miquel Rius Libros contables, registros y actas

Libros con cubierta en tela de color burdeos, doble estampación en color rojo y oro. Papel registro de 100 g. 100 Hojas.

Libros contables

CÓDIGO	Modelo	Medidas mm.	Formato	Hojas
001174	Cuentas corrientes	220 x 312	Fº Natural	100
001182	Actas	220 x 312	Fº Natural	100
001187	Entrada correspondencia	305 x 212	Fº Apaisado	100
001185	Caja	220 x 312	Fº Natural	100
001188	Salida correspondencia	305 x 213	Fº Apaisado	100
001183	Diario doble	220 x 312	Fº Natural	100
029668	Facturas emitidas	220 x 312	Fº Natural	100
029661	Cuentas corrientes	215 x 158	4º Apaisado	100

Libros de registro

CÓDIGO	Modelo	Medidas mm.	Formato	Hojas
029658	Registro socios SRL	305 x 213	Fº Apaisado	100

Libros de actas

CÓDIGO	Modelo	Medidas mm.	Formato	Hojas
001173	Actas (recambiable)	210 x 297	A4	100

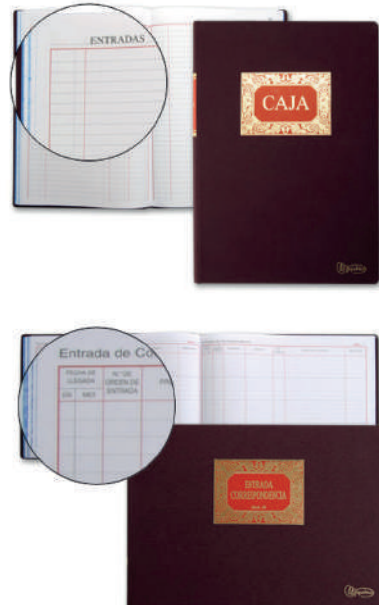

TALONARIOS

PLUS OFFICE



4 Plus Office · Inquilinato

Talonario de inquilinato especial impreso en dos colores. Con matriz.

100 Hojas. Formato apaisado

CÓDIGO	Medidas mm.	Juego	Ref. Prov.		
001374	210 x 105	Original	T-40	1	5

PLUS OFFICE

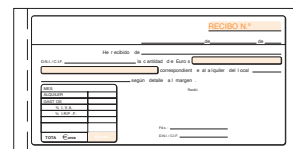

5 Plus Office · Alquiler

Talonario de recibos impresos en dos colores.

Papel autocopiativo - 50 Juegos

CÓDIGO	Medidas mm.	Juego	Ref. Prov.		
001379	207 x 109	Duplicado	T-52	1	5

No permite apertura de envase
Venta por caja

Permite apertura de envase
Venta por unidad

Unidades que contiene la caja

TALONARIOS

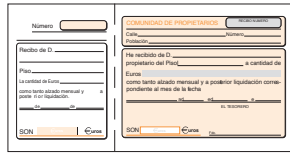

1 Plus Office • Comunidad

Talonario de comunidad impreso en dos colores. Con matriz.

100 Hojas. Formato apaisado

CÓDIGO	Medidas mm.	Juego	Ref. Prov.		
003341	210 x 105	Original	T-48	5	

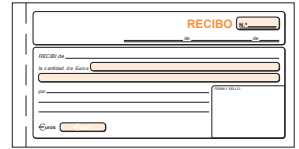

2 Plus Office • Recibos estándar

Talonario de recibos impresos en dos colores.

Papel autocopiativo - 50 Juegos

CÓDIGO	Medidas mm.	Juego	Ref. Prov.		
001381	207 x 109	Duplicado	T-60	1	5



3 Plus Office • Recibos

Talonario de recibos impresos en dos colores. Con matriz.

100 Hojas. Formato apaisado

CÓDIGO	Medidas mm.	Juego	Ref. Prov.		
001375	207 x 109	Original	T-16	1	5

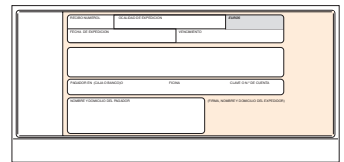

4 Plus Office • Recibo normalizado banco

Talonario de recibos impresos en dos colores.

100 Hojas. Formato apaisado

CÓDIGO	Medidas mm.	Juego	Ref. Prov.		
001376	215 x 100	Original	T-19	1	5



5 Plus Office • Lotería

Talonario de lotería impreso en dos colores. Con matriz.

100 Hojas. Formato apaisado

CÓDIGO	Medidas mm.	Juego	Ref. Prov.		
001380	207 x 109	Original	T-15	1	10

50 Hojas. Formato apaisado

CÓDIGO	Medidas mm.	Juego	Ref. Prov.		
002330	207 x 109	Original	T-15-50H	1	10

25 Hojas. Formato apaisado

CÓDIGO	Medidas mm.	Juego	Ref. Prov.		
002331	207 x 109	Original	T-15-25H	1	20

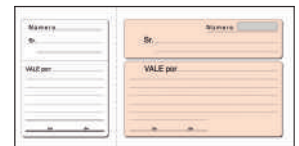

6 Plus Office • Vales

Talonario de 100 hojas impreso en dos colores. Con matriz.

100 Hojas. Formato apaisado

CÓDIGO	Medidas mm.	Juego	Ref. Prov.		
001418	207 x 109	Original	T-14	1	5



7 Plus Office • Camareros

Talonario para camareros impreso en dos colores.

Papel autocopiativo - 50 Juegos.

CÓDIGO	Medidas mm.	Juego	Ref. Prov.		
029099	73 x 155	Duplicado	T-575/2	1	10
029100	73 x 155	Triplicado	T-576/3	1	5

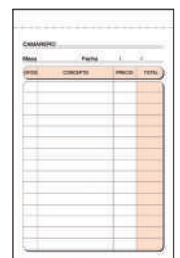

8 Plus Office • Camareros

Talonario para camareros impreso en dos colores. Formato especial bolsillo.

Papel autocopiativo - 50 Juegos.

CÓDIGO	Medidas mm.	Juego	Ref. Prov.		
001408	88 x 135	Duplicado	T-140	1	5

TALONARIOS

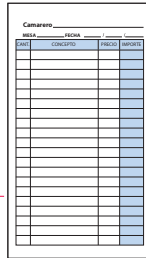

1 Plus Office • Camareros

Talonnario para camareros impreso en dos colores. Formato especial bolsillo.

Papel autocopiativo - 50 Juegos.

CÓDIGO	Medidas mm.	Juego	Ref. Prov.	
003343	90 x 160	Duplicado	T-1	10
003342	90 x 220	Duplicado	T-2	10

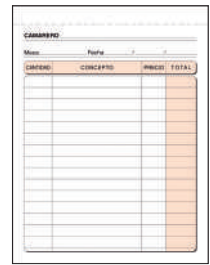

2 Plus Office • Camareros

Talonnario para camareros impreso en dos colores.

Papel autocopiativo - 50 Juegos - Formato natural

CÓDIGO	Medidas mm.	Juego	Ref. Prov.		
001406	109 x 153	Duplicado	T-88	1	5
001410	109 x 153	Triplicado	T-89	1	5



3 Plus Office • Pedidos

Talonnario de pedidos impreso en dos colores.

Formato natural

Original: 100 Hojas.

Autocopiativo: 50 Juegos.

CÓDIGO	Medidas mm.	Juego	Ref. Prov.		
001394	145 x 207	Original	T-27	1	5
001393	145 x 207	Duplicado	T-71	1	5
029614	145 x 207	Triplicado	T-72	1	5



4 Plus Office Entregas

Talonnario de entregas impresos en dos colores.

Formato apaisado

Original: 100 Hojas.

Autocopiativo: 50 Juegos.

CÓDIGO	Medidas mm.	Juego	Ref. Prov.		
001404	153 x 109	Original	T-32	1	5
001402	153 x 109	Duplicado	T-79	1	5
001403	153 x 109	Triplicado	T-54	1	5

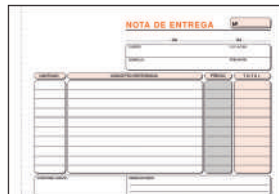

5 Plus Office Entregas

Talonnario de entregas impresos en dos colores.

Formato apaisado

Original: 100 Hojas.

Autocopiativo: 50 Juegos.

CÓDIGO	Medidas mm.	Juego	Ref. Prov.		
001400	207 x 145	Original	T-26	1	5
001398	207 x 145	Duplicado	T-49	1	5
001399	207 x 145	Triplicado	T-47	1	5



6 Plus Office • Entregas

Talonnario de entregas impresos en dos colores.

Papel autocopiativo - 50 Juegos. Formato natural

CÓDIGO	Medidas mm.	Juego	Ref. Prov.		
001401	145 x 207	Duplicado	T-91	1	5
029625	145 x 207	Triplicado	T-92	1	5

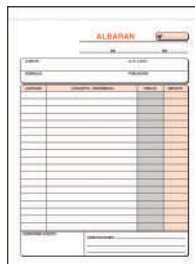

7 Plus Office • Albaranes

Talonnario de albaranes impreso en dos colores.

Formato natural

Original: 100 Hojas.

Autocopiativo: 50 Juegos.

CÓDIGO	Medidas mm.	Juego	Ref. Prov.		
001397	146 x 207	Duplicado	T-120	1	5
001405	146 x 207	Triplicado	T-122	1	5

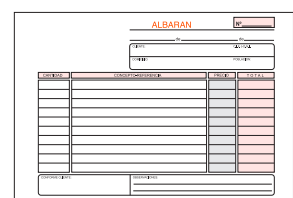

8 Plus Office • Albaranes

Talonnario de albaranes impreso en dos colores.

Papel autocopiativo - 50 Juegos. Formato apaisado.

CÓDIGO	Medidas mm.	Juego	Ref. Prov.		
002462	207 x 146	Duplicado	T-119	1	5

TALONARIOS

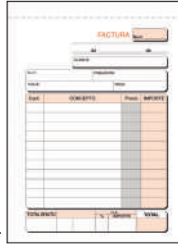

1 Plus Office • Facturas

Talonario de facturas impresos en dos colores.

Formato natural
Original: 100 Hojas.
Autocopiativo: 50 Juegos.

CÓDIGO	Medidas mm.	Juego	Ref. Prov.		
001387	109 x 153	Original	T-46	1	5
001386	109 x 153	Duplicado	T-68	1	5
028926	109 x 153	Triplicado	T-70	1	5

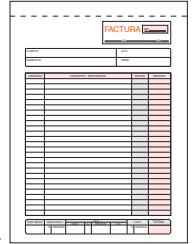

2 Plus Office • Facturas

Talonario de facturas impresos en dos colores.

Formato natural
Original: 100 Hojas.
Autocopiativo: 50 Juegos.

CÓDIGO	Medidas mm.	Juego	Ref. Prov.		
001389	145 x 207	Original	T-6	1	5
001383	145 x 207	Duplicado	T-63	1	5
001390	145 x 207	Triplicado	T-65	1	5

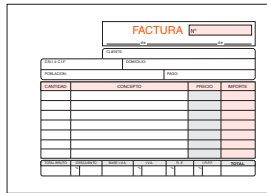

3 Plus Office • Facturas

Talonario de facturas impresos en dos colores.

Papel autocopiativo - 50 Juegos. Formato apaisado

CÓDIGO	Medidas mm.	Juego	Ref. Prov.		
001385	153 x 109	Duplicado	T-67	1	10

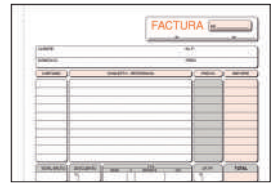

4 Plus Office • Facturas

Talonario de facturas impresos en dos colores.

Papel autocopiativo - 50 Juegos. Formato apaisado

CÓDIGO	Medidas mm.	Juego	Ref. Prov.		
029632	207 x 145	Duplicado	T-64	1	5

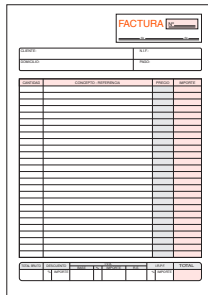

5 Plus Office • Facturas

Talonario de facturas impresos en dos colores.

Papel autocopiativo - 50 Juegos. Formato natural

CÓDIGO	Medidas mm.	Juego	Ref. Prov.		
001388	210 x 300	Duplicado	T-56	1	5



6 Plus Office Presupuestos

Talonario de presupuestos impreso en dos colores.

Papel autocopiativo - 50 Juegos. Formato natural

CÓDIGO	Medidas mm.	Juego	Ref. Prov.		
001395	145 x 207	Duplicado	T-90	1	5



7 Plus Office

Recibo normalizado banco Catalán

Talonario de recibos impresos en dos colores. En idioma catalán.

100 Hojas. Formato apaisado

CÓDIGO	Medidas mm.	Juego	Ref. Prov.		
002935	300 x 107	Original	T-98C	1	5



8 Plus Office • Recibos Catalán

Talonario de recibos impresos en dos colores. Con matriz. En idioma catalán.

100 Hojas. Formato apaisado

CÓDIGO	Medidas mm.	Juego	Ref. Prov.		
002934	210 x 105	Original	T-16C	1	10



No permite apertura de envase
Venta por caja



Permite apertura de envase
Venta por unidad



Unidades que
contiene la caja

TALONARIOS



1 Plus Office Pedidos Catalán

Talonario de pedidos impresos en dos colores. En idioma catalán.

Papel autocopiativo - 50 Juegos. Formato natural

CÓDIGO	Medidas mm.	Juego	Ref. Prov.		
002940	150 x 210	Duplicado	T-71C	1	10

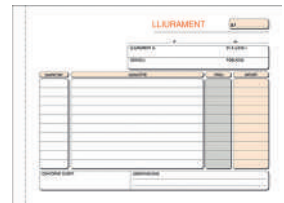

2 Plus Office · Entregas - Catalán

Talonario de entregas impresos en dos colores. En idioma catalán.

Papel autocopiativo - 50 Juegos. Formato apaisado

CÓDIGO	Medidas mm.	Juego	Ref. Prov.
002939	210 x 150	Duplicado	T-49C
002938	210 x 150	Triplicado	T-47C



3 Plus Office Entregas - Catalán

Talonario de entregas impresos en dos colores. En idioma catalán.

Papel autocopiativo - 50 Juegos. Formato apaisado

CÓDIGO	Medidas mm.	Juego	Ref. Prov.		
002579	150 x 105	Duplicado	T-79C	1	10
002937	150 x 105	Triplicado	T-54C	-	1

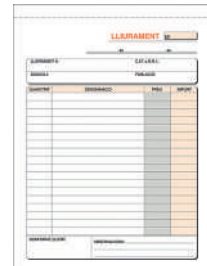

4 Plus Office Entregas - Catalán

Talonario de entregas impresos en dos colores. En idioma catalán.

Papel autocopiativo - 50 Juegos. Formato natural

CÓDIGO	Medidas mm.	Juego	Ref. Prov.
002936	150 x 210	Duplicado	T-91C

FICHAS RAYADAS Y TACOS DE NOTAS



100

5 Plus Office · Fichas rayadas

Prácticas

Cartulina opalina de 185 g. Presentación celofán. Caja de 100 hojas.

CÓDIGO	Modelo	Medidas mm.	Nº
180317	Rayadas	65 x 95	1
180318	Rayadas	75 x 125	2
180319	Rayadas	100 x 150	3
180320	Rayadas	125 x 200	4
180321	Rayadas	160 x 220	5
180324	Lisas	100 x 150	3



500

6 Plus Office · Tacos de notas

Ideal para pequeñas notas rápidas

Tacos de notas en papel blanco. Hojas encoladas a la cabeza. Taco de 500 hojas.

CÓDIGO	Medidas mm.	Encolado	Hojas		
029306	90 x 90	Sí	500	1	6



500

7 Plus Office · Tacos de notas colores

Colores vivos

Tacos de notas de 500 hojas, 5 colores. Hojas encoladas a la cabeza.

CÓDIGO	Medidas mm.	Encolado	Hojas		
001240	90 x 90	Sí	500	1	6

No permite apertura de envase
Venta por caja

Permite apertura de envase
Venta por unidad

Unidades que contiene la caja

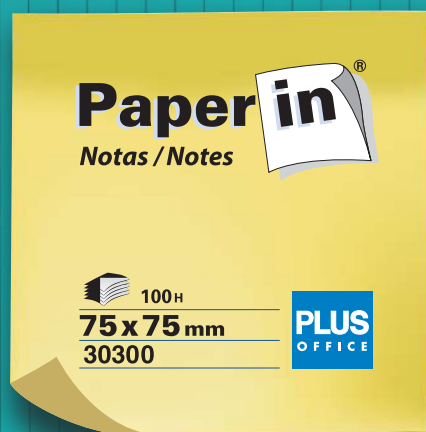

NOTAS PARA TU DÍA A DÍA

ÍNDICES AUTOADHESIVOS



100 BANDERITAS

1 Banderitas "Paper In" en bolsa

Polipropileno

Bolsa de 100 banderitas "Quita y Pon" en cinco colores surtidos.

CÓDIGO	Colores	Medidas mm.	↓	↓
001485	5	12 x 45	1	24



160 BANDERITAS

2 Banderitas "Paper In" en blíster

Polipropileno

Dispensador de 40 banderitas por color en blíster. Puede escribir sobre su superficie.

CÓDIGO	Colores	Medidas mm.
002219	4	12 x 45



50 BANDERITAS

3 Banderitas "Paper In" Index

Se puede escribir sobre su superficie. Dispensador de 50 banderitas de polipropileno. Blíster de un dispensador.

CÓDIGO	Color	Medidas mm.
001639	Amarillo	25 x 45
001640	Rosa	25 x 45
001641	Azul	25 x 45
001650	Verde	25 x 45
001651	Naranja	25 x 45



24 INDEX

4 Índices rígidos

Plástico rígido de colores

Se puede escribir sobre su superficie. 24 índices (seis por color: rojo, rosa, naranja y amarillo).

CÓDIGO	Colores	Medidas mm.
002242	4	40 x 44



No permite apertura de envase
Venta por caja



Permite apertura de envase
Venta por unidad



Unidades que
contiene la caja

BLOCS DE NOTAS AMARILLAS REPOSICIONABLES



$$3x \text{ 100} = \text{300}$$



1 Notas adhesivas "Paper In" amarillas

Prácticas y económicas

Autoadhesivas amarillas "Quita y Pon".

CÓDIGO	Medidas mm.	Hojas		
001205	40 x 50	300	1	12

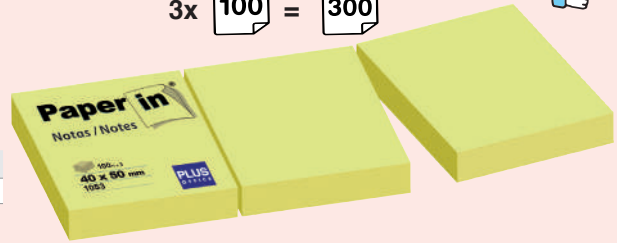

100



100



100

CÓDIGO	Medidas mm.	Hojas		
001628	50 x 75	100	1	12
001206	75 x 75	100	1	12

CÓDIGO	Medidas mm.	Hojas		
001835	75 x 75	100	1	12

CÓDIGO	Medidas mm.	Hojas		
001207	75 x 125	100	1	12



$$3x \text{ 100} = \text{300}$$

2 Post-it Notas amarillas

Un gran surtido para elegir

Blocs de notas reposicionables amarillas en papel normal y reciclado. Blocs de 100 hojas.

CÓDIGO	Medidas mm.	Hojas	
029767	38 x 51	300	12



100

100

CÓDIGO	Medidas mm.	Hojas		
001212	76 x 76	100	1	6

CÓDIGO	Medidas mm.	Hojas	
029764	51 x 76	100	12
029763	76 x 102	100	12
001213	76 x 127	100	12



450

3 Post-it • Cubo

Pegan mejor, en más superficies

Cubo de notas de 450 hojas color amarillo.

CÓDIGO	Medidas mm.	Envase
029741	76 x 76	1



4 Post-it • Super Sticky

Pegan mejor, en más superficies

Blocs de notas con adhesivo reposicionable, pero a la vez más fuerte. Color amarillo cítrico. 90 Hojas.

CÓDIGO	Medidas mm.	Hojas	
003376	47,6 x 47,6	90	12
029771	76 x 76	90	12
003377	76 x 127	90	12



100

5 Post-it • Z-Notes

Tome una nota con una sola mano

Basta con tirar de una nota y la siguiente queda automáticamente lista para su uso. Blocs de 100 hojas amarillas.

CÓDIGO	Medidas mm.	
001216	76 x 76	12
029750	76 x 127	12

No permite apertura de envase. Venta por caja

Permite apertura de envase. Venta por unidad

Unidades que contiene la caja

8 NOTAS REPOSICIONABLES

PAPEL, SOBRES Y BLOCS

CUBOS DE NOTAS REPOSICIONABLES DE COLORES



300

1 Cubo "Paper In" Color Neón

Blocs de notas autoadhesivas "Quita y Pon". Bloc de 300 hojas. 5 Colores neón.

CÓDIGO	Medidas mm.	Hojas		
001629	75 x 75	300	1	6

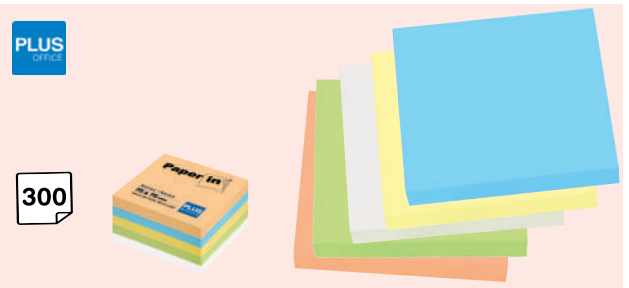

300

2 Cubo "Paper In" Color Pastel

Blocs de notas autoadhesivas "Quita y Pon". Bloc de 300 hojas. 5 Colores pastel.

CÓDIGO	Medidas mm.	Hojas		
001221	75 x 75	300	1	6

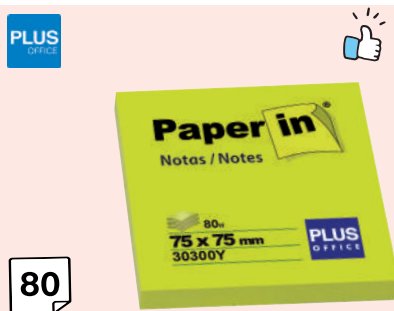

80

3 Notas "Paper In" Amarillo Flúor

Blocs de notas autoadhesivas neón "Quita y Pon". Bloc de 80 hojas.

CÓDIGO	Medidas mm.		
001208	75 x 75	1	12

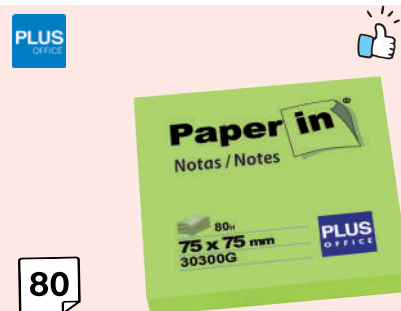

80

4 Notas "Paper In" Verde Flúor

Blocs de notas autoadhesivas neón "Quita y Pon". Bloc de 80 hojas.

CÓDIGO	Medidas mm.		
001209	75 x 75	1	12

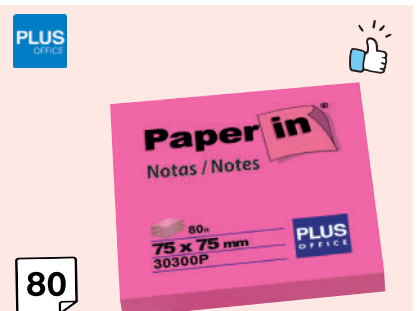

80

5 Notas "Paper In" Rosa Flúor

Blocs de notas autoadhesivas neón "Quita y Pon". Bloc de 80 hojas.

CÓDIGO	Medidas mm.		
001210	75 x 75	1	12



100

6 Post-it · Colores Beachside

Colores: azul aguamarina, azul turquesa, amarillo dorado, naranja papaya, sal rosa.

CÓDIGO	Medidas mm.	Hojas	
003378	38 x 51	100	12
002944	76 x 76	100	6
002945	76 x 127	100	6

*Los modelos pueden variar durante el año.



100

7 Post-it · Colores Energía

Colores: Amarillo, Azul ultra, Naranja neón, Amarillo neón, Fucsia ultra y Verde neón.

CÓDIGO	Medidas mm.	Hojas	
003379	38 x 51	100	12
002946	76 x 76	100	6
002947	76 x 127	100	6

*Los modelos pueden variar durante el año.

CUBOS DE NOTAS REPOSICIONABLES DE COLORES



5x **90** = **450**

1 Post-it · Notas Super Sticky Boost

Colores: naranja atardecer, verde manzana, azul paraíso, rosa tropical, amarillo dorado.

CÓDIGO	Medidas mm.	Hojas	ENCELOFANADOS	
003381	76 x 76	450	NO	5
003382	76 x 127	450	NO	5

*Los modelos pueden variar durante el año.



6x **90** = **540**

2 Post-it · Super Sticky Notas Carnival

Colores: amarillo, azul mediterráneo, naranja atardecer, rosa y verde manzana.

CÓDIGO	Medidas mm.	ENCELOFANADOS	
002941	76 x 76	SI	6
003387	76 x 127	NO	6

*Los modelos pueden variar durante el año.



6x **90** = **540**

3 Post-it · Super Sticky Notas Cosmic

Colores: azul mediterráneo, verde manzana, rosa claro y rosa oscuro.

CÓDIGO	Medidas mm.	ENCELOFANADOS	
003390	76 x 76	SI	6
003391	76 x 127	NO	6

*Los modelos pueden variar durante el año.



6x **90** = **540**

4 Post-it · Super Sticky Z-Notes Río de Carnival

Colores: amarillo, rosa y verde manzana. Pack de 6 blocs.

CÓDIGO	Medidas mm.	Hojas	
003386	76 x 76	540	6

*Los modelos pueden variar durante el año.



6x **90** = **540**

5 Post-it · Super Sticky Z-Notes Bora-Bora

Colores: rojo manzana, naranja atardecer y azul paraíso. Pack de 6 blocs.

CÓDIGO	Medidas mm.	Hojas	
002942	76 x 76	540	6

*Los modelos pueden variar durante el año.



6x **90** = **540**

6 Post-it · Super Sticky Z-Notes Cosmic

Colores: azul mediterráneo, verde manzana y rosa oscuro. Pack de 6 blocs.

CÓDIGO	Medidas mm.	Hojas	
002943	76 x 76	540	6

*Los modelos pueden variar durante el año.



No permite apertura de envase. Venta por caja

Permite apertura de envase. Venta por unidad

Unidades que contiene la caja

8 BLOCS Y LIBRETAS

PAPEL, SOBRES Y BLOCS

BLOCS DE ESPIRAL, BLOCS DE NOTAS Y LIBRETAS



Campus



1 Campus · Bloc de espiral de tapa de polipropileno

120 Hojas - 90 g. Colores brillantes.

Espiral con terminación -Lock. Papel interior de 90 g. 120 Hojas. Tapa de polipropileno con colores super brillantes.

CÓDIGO	Formato	Medidas mm.	Hojas	Rayado	Color cubierta		
002767	A4	210 x 297	120	Cuadrícula 4 mm.		1	6

Campus



2 Bloc espiral tapa básica

Tapa cartón 350 g. 80 Hojas - 60 g. Contraportada blanca 500 g.

CÓDIGO	Formato	Hojas	Rayado		
001143	A5	80	Cuad. 4 mm.	1	6
001144	A5	80	Horizontal	1	6
001148	A5	80	Liso	1	6
001149	A4	80	Cuad. 4 mm.	1	6
001151	A4	80	Horizontal	1	6
001153	A4	80	Liso	1	6

Campus

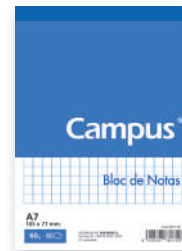

3 Bloc de notas microperforados

Tapa de cartón flexible y ligera. 80 Hojas de 60 g.

CÓDIGO	Formato	Hojas	Rayado		
001118	A7	80	Cuad. 4 mm.	1	10
001119	A7	80	Liso	1	10
001974	A7	80	Horizontal	1	10
001114	A6	80	Cuad. 4 mm.	1	10
001115	A6	80	Liso	1	10
001975	A6	80	Horizontal	1	10
001112	A5	80	Cuad. 4 mm.	1	10
001113	A5	80	Liso	1	10
001976	A5	80	Horizontal	1	10
001116	A4	80	Cuad. 4 mm.	1	5
001117	A4	80	Liso	1	5
001977	A4	80	Horizontal	1	5

Campus

Nº1 en U.S.A.

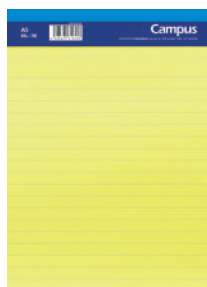

4 Bloc de notas microperforado papel amarillo

Bloc con margen. 50 Hojas de 60 g. Papel amarillo

CÓDIGO	Formato	Hojas	Rayado	
002182	A5	50	Horizontal	6
002181	A4	50	Horizontal	5

Campus



5 Libreta de apuntes

Tapa cartón IVORY 250 g. 40 Hojas - 90 g.

CÓDIGO	Formato	Hojas	Rayado	
002200	B5	40	Cuad. 5 mm.	5
002199	A4	40	Cuad. 5 mm.	5



9 - ADHESIVOS Y PEGAMENTOS

ADHESIVOS EN CINTA	128
ADHESIVOS EN SPRAY	128
ADHESIVOS INSTANTÁNEOS	129
CINTAS ADHESIVAS TRANSPARENTES	130
CINTAS ADHESIVAS DOBLE CARA	131
CINTAS ADHESIVAS INVISIBLES	131
MASILLA ADHESIVA	129
PEGAMENTO EN BARRA	128
PEGAMENTO DE CONTACTO	128
PISTOLAS DE COLA	129
PORTARROLLOS	130 - 131

9 ADHESIVOS EN CINTA, BARRA, DE CONTACTO Y EN SPRAY

ADHESIVOS Y PEGAMENTOS

CINTA ADHESIVA

PLUS



ANCHO CINTA
8,4mm

PERMANENTE

REMOVIBLE

1 PLUS • Glue Roller TG

Pegamento en cinta para cualquier tipo de papel. Con cabezal de rodillo para una aplicación suave, ligera y más precisa. Ideal para fotos y scrapbooking. Desechable. Medidas cinta: 10 m x 8,4 mm.

CÓDIGO	Modelo	↓	↓
040446	TG-210 Permanente	1	10
040445	TG-211 Removable	1	10

PLUS



ANCHO CINTA
15mm

PERMANENTE

REMOVIBLE

2 PLUS • Glue Roller MX

Pegamento en cinta para cualquier tipo de papel. Cómodo agarre, dos posiciones (horizontal y vertical). Mayor poder de adhesión. Recambio fácil de reemplazar. Medidas cinta: 12 m x 15 mm.

CÓDIGO	Modelo	↓	↓
040615	TG-0944 Permanente	1	10
040617	Recambio TG-0944	1	10
040616	TG-0945 Removable	1	10
040618	Recambio TG-0945	1	10

PEGAMENTO EN BARRA



NUEVA FÓRMULA



3 Pegamento en barra Plus Stick

Adhesivo super rápido

Pegamento en barra sin disolventes. Instantáneo. Apto para uso escolar. Ideal para pegar papel, cartón, fotos, cartulina y tejidos de una forma limpia y rápida. Presentación en expositor.



CÓDIGO	Contenido	Presentación	↓	↓
040039	8 g.	Exp. 24 ud.	1	24
040597	21 g.	Exp. 24 ud.	1	24
040041	36 g.	Exp. 12 ud.	1	12



4 Pritt Pegamento en barra

Barra de adhesivo de fácil aplicación, para pegar de forma rápida, fácil y limpia. No contiene disolventes, apto para uso infantil.



CÓDIGO	Contenido	↓	↓
040034	11 g.	1	15
040035	22 g.	1	15
040036	43 g.	1	15

PEGAMENTO DE CONTACTO



35ml



5 Imedio • Pegamento Universal

Pegamento universal transparente, de secado rápido, extrafuerte, duradero, limpio y resistente al agua. Pega numerosos materiales. Idóneo para uso doméstico, bricolaje y manualidades.

CÓDIGO	Tipo	Contenido	↓	↓
069106	Extrafuerte	35 ml.	1	24



6 Tesa • Pegamento de contacto Supergen

Uniones fuertes, flexibles y duraderas

Secado rápido. Especialmente indicado para madera, papel, plásticos duros, metal, caucho, tejido, cristal, cerámica, cemento y piedra.

CÓDIGO	Tipo	Contenido	↓	↓
069492	Clásico	20 ml.	1	24
040028	Incoloro	20 ml.	1	24
069176	Incoloro	40 ml.	1	24

ADHESIVO EN SPRAY



400ml

7 3M • Adhesivo en spray para montaje

Adhesivo en aerosol para la fijación temporal o permanente

- Spray Mount™: Especial para trabajos de maquetación y composición. Permite múltiples reposiciones.
- Photo Mount™: Fijación permanente ideal para fotos, ilustraciones, etc. Ópticamente neutro.
- Display Mount™: Ideal para decoración. Adhesivo permanente extrafuerte. Secado rápido. Altura del spray regulable.

CÓDIGO	Tipo	Contenido	Envase
040047	Spray Mount™ Reposicionable	400 ml.	12
069495	Photo Mount™ Permanente	400 ml.	12
040046	Display Mount™ Permanente	400 ml.	12

ADHESIVOS INSTANTÁNEOS

PLUS OFFICE



NUEVA FÓRMULA

1 Plus Office Pegamento Super Rápido 3 g

Pegamento multiuso instantáneo con cianocrilato. Nueva fórmula. Boquilla extralarga. Para todo tipo de materiales.

CÓDIGO	Contenido		
040044	Blisters 3 g	1	32



PLUS OFFICE



NUEVA FÓRMULA

2 Plus Office Pegamento Super Rápido 1g x 3 ud.

Pegamento multiuso instantáneo con cianocrilato. Nueva fórmula. Boquilla extralarga. Para todo tipo de materiales.

CÓDIGO	Contenido		
040475	Blisters 1 g x 3 ud	1	24



LOCTITE



3 Loctite · Líquido

Adhesivo universal instantáneo muy resistente. Máxima fuerza de unión. Adhesión ultra rápida. Sistema antiseccado.

CÓDIGO	Contenido		
040042	3 g.	1	30



LOCTITE



4 Loctite · Con pincel

Para una aplicación perfecta

Adhesivo universal instantáneo muy resistente. Máxima fuerza de unión. Adhesión ultra rápida. Con aplicador pincel.

CÓDIGO	Contenido		
040362	5 g	1	21



MASILLA ADHESIVA

PLUS OFFICE



5 Plus Office Masilla adhesiva Tack Extrafuerte

Extrafuerte. Color azul.

Láminas de masilla adhesiva extrafuerte de color azul. Permite su reutilización. Sobres de 50 g.

CÓDIGO	Contenido	
040621	50 g	12



Bostik smart adhesives



6 Bostik Masilla Adhesiva Blu-Tack Original

Masilla adhesiva moldeable y reutilizable recomendada para la fijación de todo tipo de objetos. Muy útil para colocar pósters, fotos, adornos, letras, etc. Tanto en el hogar, como en la escuela y en la oficina.

CÓDIGO	Contenido		
040032	57 g	1	12



PISTOLAS DE COLA

PLUS OFFICE

7 Plus Office Pistola de cola 40W

Pistola termo-fusible que funde la barra de cola y la transforma en adhesivo líquido. Perfecta para todo tipo de trabajos. Gran precisión. Materiales: plástico, cerámica, piel, textiles, madera, etc. Recambio: diámetro de 0,70 mm. Longitud de 10 cm. Se funde y se transforma en adhesivo líquido. Blisters de 10 barras.

CÓDIGO	Contenido
040818	Pistola

Recambio	Contenido
040815	10 barras



PLUS OFFICE

8 Plus Office Pistola de cola 80W

Pistola termo-fusible que funde la barra de cola y la transforma en adhesivo líquido. Perfecta para todo tipo de trabajos. Gran precisión. Materiales: plástico, cerámica, piel, textiles, madera, etc. Recambio: diámetro de 1,10 mm. Longitud de 17,8 cm. Se funde y se transforma en adhesivo líquido. Blisters de 10 barras.

CÓDIGO	Contenido
040817	Pistola

Recambio	Contenido
040816	10 barras



No permite apertura de envase. Venta por caja

Permite apertura de envase. Venta por unidad

Unidades que contiene la caja

9 CINTAS ADHESIVAS Y PORTARROLLOS

ADHESIVOS Y PEGAMENTOS



CINTAS ADHESIVAS TRANSPARENTES

PLUS
office

1 Plus Office • Cinta adhesiva transparente

Corte fácil, super adhesivo

Cinta adhesiva transparente de alta calidad, fuerte y segura. Fácil de cortar con la mano. Elevada fuerza adhesiva. No amarillea con el tiempo.

CÓDIGO	Medida	Envase		
040002	12 mm x 33 m	Cajita 12 ud	-	12
040003	19 mm x 33 m	Cajita 8 ud	-	8
040004	12 mm x 66 m	Cajita 12 ud	-	12
040005	19 mm x 66 m	Cajita 8 ud	-	8
040619	19 mm x 33 m	Bolsa 3 ud	1	12
040589	12 mm x 33 m	Exp. 30 ud	-	30
040590	19 mm x 33 m	Exp. 30 ud	-	30



OFFICE
everyday

2 Office Everyday • Cinta adhesiva en bulk

Corte tradicional

Cinta adhesiva transparente económica y de alta calidad. Fuerte y segura. Elevada fuerza adhesiva. No amarillea con el tiempo.

CÓDIGO	Medida	
040497	12 mm x 33 m.	12
040498	19 mm x 33 m.	8



tesa



 33m

3 Tesa • Cinta adhesiva transparente

Cinta autoadhesiva transparente multipropósito para casa y oficina. Combina la resistencia al desgarre con una fuerte adhesión. Alta resistencia de rotura. Presentación en blister de 1 ud.

CÓDIGO	Medida	
040774	33 mm x 15 mm	12
040775	33 mm x 19 mm	10

tesa



 66m

4 Tesa • Cinta adhesiva transparente

Cinta autoadhesiva transparente multipropósito para casa y oficina. Combina la resistencia al desgarre con una fuerte adhesión. Alta resistencia de rotura. Presentación en bolsa de 1 ud.

CÓDIGO	Medida	
040776	66 mm x 15 mm	10
040777	66 mm x 19 mm	8

PORTARROLLOS PARA CINTAS ADHESIVAS

PLUS
office

 33m

5 Plus Office • Portarrollos 530

Ideal para el despacho

Cuerpo de plástico ABS con base de caucho antideslizante. Cuchillas de acero. No incluye cinta. Medidas: 155 x 65 x 62 mm.

CÓDIGO	Color	Para cinta
040672	Negro	33 metros
040673	Gris claro	33 metros



No permite apertura de envase
Venta por caja



Permite apertura de envase
Venta por unidad



Unidades que
contiene la caja

PORTARROLLOS PARA CINTAS ADHESIVAS



33m

1 Plus Office Portarrollos 505

Universal, muy estable

Cuerpo de plástico ABS con base de caucho antideslizante. Cuchillas de acero. No incluye cinta. Medidas: 143 x 92 x 55 mm.

CÓDIGO	Color	Para cinta
040395	Azul	33 metros
040670	Rojo	33 metros
040694	Negro	33 metros



33m 66m

2 Plus Office • Portarrollos 605 Industrial con portalápices

Cilindro de acero para evitar roturas

Cuerpo de plástico ABS con base de caucho antideslizante. Cuchillas de acero. Cilindro con eje de plástico. Doble posicionamiento para el cilindro portacintas. Con portalápices. Para cintas de 33 y 66 metros. No incluye cinta. Medidas: 208 x 100 x 78 mm.

CÓDIGO	Color	Para cinta
040671	Azul	33-66 metros
040705	Negro	33-66 metros



CINTAS ADHESIVAS DE DOBLE CARA E INVISIBLES



10m

3 Plus Office Cinta adhesiva de doble cara

Extra fuerte

Cinta adhesiva de doble adherencia, ideal para la oficina, manualidades, etc. Presentación en caja individual.

CÓDIGO	Medida		
040253	19 mm x 10 m	1	10



33m

4 Plus Office Cinta adhesiva invisible

Transparencia perfecta

Invisible en las fotocopias. Alta adherencia.

CÓDIGO	Medida	
040016	19 mm x 33 m	10



33m

5 Scotch® Magic™

Se desenrolla y corta fácilmente sin ruido. Totalmente invisible. Permite la escritura y no se ve al fotocopiar.

CÓDIGO	Medida	Presentación		
069177	12 mm x 33 m	Caja 1 ud	-	12
040017	19 mm x 33 m	Caja 1 ud	1	12
068960	19 mm x 33 m	Expositor 14 ud	-	14



No permite apertura de envase
Venta por caja

Permite apertura de envase
Venta por unidad

Unidades que
contiene la caja

Glue Stick

NUEVA FÓRMULA SÚPER ADHESIVO

- ✓ APTO PARA USO ESCOLAR
- ✓ FÁCIL DE APLICAR
- ✓ LIMPIO Y SEGURO



PLUS
OFFICE



10 - ESCRITURA Y CORRECCIÓN

AFILALÁPICES	143	MARCADORES FLUORESCENTES	139
BOLÍGRAFOS BORRABLES	137	MARCADORES PERMANENTES	140 - 141
BOLÍGRAFOS CON CAPUCHÓN	134	MARCADORES DE PIZARRA BLANCA	140
BOLÍGRAFOS RETRÁCTILES	135 - 136	PLUMAS	146
CARTUCHOS DE TINTA	146	PORTAMINAS Y MINAS	144 - 145
CORRECTORES	143 - 144	RECAMBIOS PARA BOLÍGRAFOS	147
ESCRITURA DE REGALO	146	ROLLERS	136
GOMAS DE BORRAR	142	ROTULADORES PUNTA DE FIBRA	138 - 139
LAPICEROS	142	TINTEROS PARA PLUMAS	147

BOLÍGRAFOS CON CAPUCHÓN

PLUS
OFFICE



1 Plus Office • Plus Basic

Ø 1 mm 0,7 mm

El más económico. Tinta fluida viscosa VFI

Bolígrafo de trazo de 0.7 mm. Tinta fluida viscosa, escribe de forma rápida, fluida y sin borrones. Cuerpo traslúcido y resistente. Capuchón del color de la tinta.

CÓDIGO	Color		
080835	Negro	1	50
080834	Azul	1	50
080836	Rojo	1	50
081049*	10 Azul	-	10
081050*	Surtidos	1	10

* 081049: bolsa de 10 ud. azules.

081050: bolsa de 10 ud.: 5 Azul, 3 Negro, 2 Rojo.

PLUS
OFFICE



Ø 1 mm 0,7 mm

2 Plus Office • Plus Basic colores

Colores intensos

Bolígrafo de trazo de 0.7 mm. Cuerpo traslúcido del color de la tinta. Bolsa con 10 colores.

CÓDIGO	Color
080829	10 Surtidos

PLUS
OFFICE



Ø 1 mm 0,7 mm

3 Bolígrafo Plus Trio

Tinta fluida viscosa VFI

Punta de níquel 1.0 mm. Grip de caucho antideslizante.

CÓDIGO	Color		
080930	Azul	1	50
080931	Negro	1	50
080932	Rojo	1	50
080933	Verde	1	50

Pentel

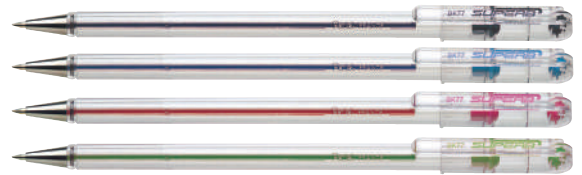

Ø 0,87 0,27 mm

4 Pentel • Super BK 77

Tinta de aceite

Bolígrafo de tinta metálica con cuerpo y capuchón transparente con depósito de nivel de tinta visible. Escritura suave y fluida. Ancho de trazo: 0.27 mm.

CÓDIGO	Color		
080116	Negro	1	12
080115	Azul	1	12
080117	Rojo	1	12
080667	Verde	1	12

BIC



Ø 1 mm 0,7 mm

5 Bic • Cristal original

Tinta base aceite

Bolígrafo Stick de cuerpo transparente funcional y práctico. Económico y resistente. Secado rápido. Capuchón ventilado del color de la tinta. Trazo: 0.7 mm.

CÓDIGO	Color		
080106	Negro	1	50
080105	Azul	1	50
080107	Rojo	1	50
080108	Verde	1	50
081381	Blisters 5 Azul	1	10
081380*	Blisters 5 Surtidos	-	10
118878	Blisters 10 Azul	1	12
118877	Blisters 10 Negro	-	12
118879*	Blisters 10 Surtidos	1	12

* 081380: 2 azules, 1 negro, 1 rojo, 1 verde

118879: 4 azules, 2 negros, 2 rojos, 2 verdes.

BIC



Ø 0,8 mm 0,3 mm

6 Bic • Cristal original fino

Tinta base aceite

Cuerpo naranja traslúcido, funcional, práctico y resistente. Capuchón del color de la tinta. Tinta de secado rápido. Trazo fino: 0.3 mm.

CÓDIGO	Color		
119427	Negro	1	50
119428	Azul	1	50
119429	Rojo	1	50
119430	Verde	1	50

BOLÍGRAFOS RETRÁCTILES

Campus



Ø 1 mm 0,7 mm

1 Campus Colours tacto goma

Colores intensos

Retráctil. Tinta super suave que no macha. Tacto de goma. Tinta de viscosidad extrema. Trazo: 0.7 mm.

CÓDIGO	Color		
081304	Azul	1	12
081306	Negro	1	12
081305	Rojo	1	12
081307	Verde	1	12

PLUS OFFICE



Ø 1 mm 0,7 mm

2 Plus Office • Plus Soft

Nueva tinta revolucionaria fluida viscosa VFI

Bolígrafo retráctil con la nueva tinta fluida viscosa, escribe de forma rápida, fluida y sin borrones. Cuerpo del color de la tinta y tacto de goma. Trazo: 0.7 mm.

CÓDIGO	Color		
080903	Negro	1	25
080902	Azul	1	25

PLUS OFFICE



Ø 1 mm 0,7 mm

3 Bolígrafo AEROGrip

Tinta de viscosidad extrema XVI

Tinta super suave que no macha. Punta: 1.0 mm.

CÓDIGO	Color		
081121	Azul	1	12
081122	Negro	1	12
081123	Rojo	1	12

PLUS OFFICE



Ø 1 mm 0,7 mm

4 Bolígrafo Plus GP

Punta de níquel 1.0 mm.

CÓDIGO	Color		
080934	Azul	1	12
080935	Negro	1	12
080936	Rojo	1	12
080937	Verde	1	12

PLUS OFFICE



Ø 1 mm 0,7 mm

5 Bolígrafo TOP TEK

Bolígrafo retráctil. Tinta fluida viscosa VFI

Cuerpo ahumado. Punta: 1.0 mm.

CÓDIGO	Color	
081012	Negro	12
081013	Rojo	12

PLUS OFFICE



Ø 0,7 mm 0,4 mm

6 Bolígrafo UltraGlide STEEL GEL

Tinta de gel

Tinta Quick Dry Ink de gel. Secado rápido. Punta: 0.7 mm.

CÓDIGO	Color	
081079	Azul	12
081081	Rojo	12

PILOT

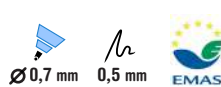

7 Pilot • G-2

Retráctil. Tinta de gel

Roller retráctil de tinta de gel pigmentada con caucho inferior para una escritura más suave. Punta de bola de acero inoxidable de 0,7 mm. Trazo: 0.5 mm.

CÓDIGO	Color		
080143	Negro	1	12
080142	Azul	1	12
080144	Rojo	1	12
080701	Verde	1	12



CÓDIGO	Color	
081326	Azul pastel	12
081327	Rosa pastel	12
081328	Violeta pastel	12

No permite apertura de envase
Venta por caja

Permite apertura de envase
Venta por unidad

Unidades que contiene la caja

10 BOLÍGRAFOS RETRÁCTILES Y ROLLERS

ESCRITURA Y CORRECCIÓN

BOLÍGRAFOS RETRÁCTILES



1 Pilot • Supergrip

Escritura de gran fluidez. Tinta base aceite

Bolígrafo retráctil con tinta base de aceite para una escritura de gran fluidez. Cuerpo transparente, clip y caucho inferior del color de la tinta. Trazo: 0.4 mm.

CÓDIGO	Color		
080140	Negro	1	12
080139	Azul	1	12
080141	Rojo	1	12
119979	Verde	1	12



ROLLERS

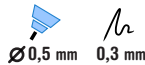

2 Uni-Ball • UB-150

Tinta líquida pigmentada

Roller de gran resistencia al agua y a la luz. Su exclusivo sistema de control de tinta, además de evitar el goteo, le da una gran suavidad de escritura. Cuerpo y capuchón de plástico. Clip metálico.

CÓDIGO	Color		
080555	Negro	1	12
080556	Azul	1	12
080557	Rojo	1	12
119916	Verde	1	12



3 Pilot • V-Sign Pen



Punta de fibra muy resistente de 2.0 mm. Excelente escritura, fluida, constante hasta la última gota. Visor de tinta.

CÓDIGO	Color		
119267	Azul	1	12
119268	Negro	1	12
119269	Rojo	1	12



4 Pilot • V5 / V7

El roller más conocido. Tinta líquida

Punta de bola de carburo, tinta líquida soluble al agua. Más de 2000 m. de escritura fluida, ágil y duradera. V-System.

V5. Ancho de trazo: 0.5 mm.

CÓDIGO	Color		
080181	Negro	1	12
080184	Azul	1	12
080182	Rojo	1	12
080183	Verde	1	12
080187	Rosa	1	12
080185	Azul claro	1	12
080186	Violeta	1	12

V7. Ancho de trazo: 0.7 mm.

CÓDIGO	Color		
080188	Negro	1	12
080189	Azul	1	12
080190	Rojo	1	12
119928	Verde	1	12



5 Pilot • V-Ball 05 / V-Ball 07

Tinta líquida

Bola de carburo de tungsteno. Reserva de tinta con nivel visible. Cuerpo y capuchón del color de la tinta. Clip de metal. Más de 1600 m de escritura.

V-Ball 05. Ancho de trazo: 0.5 mm.

CÓDIGO	Color		
080191	Negro	1	12
080192	Azul	1	12
080193	Rojo	1	12
080194	Verde	1	12

V-Ball 07. Ancho de trazo: 0.7 mm.

CÓDIGO	Color		
080195	Negro	1	12
080196	Azul	1	12
080197	Rojo	1	12
119404	Verde	1	12

BOLÍGRAFOS BORRABLES

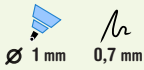

1 Plus Magic Gel Bolígrafo borrable con capuchón

Bolígrafo borrable con capuchón. La tinta de gel se borra limpiamente y no traspasa el papel. Puede borrar fácilmente su trabajo sin dejar virutas ni deteriorar la hoja.



CÓDIGO	Color		
081172	Azul	1	12
081173	Negro	1	12
081174	Rojo	1	12

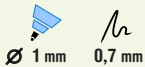

2 Plus Magic Bolígrafo borrable retráctil

Bolígrafo borrable retráctil. La tinta de gel se borra limpiamente y no traspasa el papel. Puede borrar fácilmente su trabajo sin dejar virutas ni deteriorar la hoja.



RECAMBIOS COMPATIBLES CON TODOS LOS BORRABLES DEL MERCADO

RECAMBIOS

CÓDIGO	Color		
080997	Azul	1	12
080998	Rojo	1	12
080999	Negro	1	12

CÓDIGO	Color		
081046	Azul - Blister 3 ud.	1	12
081047	Negro - Blister 3 ud.	1	12
081048	Rojo - Blister 3 ud.	1	12
081523	Azul - Caja 3 ud.	-	10
081524	Negro - Caja 3 ud.	-	10
081525	Rojo - Caja 3 ud.	-	10

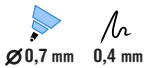

3 Pilot • Frixion

Se borra por fricción

Novedosa tinta que desaparece con un novedoso sistema de fricción. No mancha, no daña el papel, no deja restos de las gomas de borrar. Permite escribir y corregir inmediatamente tantas veces como se quiera. Tinta a base de agua. Grip de caucho que facilita el agarre y reduce la fatiga al escribir. Trazo: 0.7 mm.



CÓDIGO	Color		
119587	Negro	1	12
119586	Azul	1	12
119585	Rojo	1	12
119405	Verde	1	12

RECAMBIOS

CÓDIGO	Color		
119294	Azul - Blister 3 ud.	1	12
119295	Negro - Blister 3 ud.	1	12
119296	Rojo - Blister 3 ud.	1	12
118875	Verde - Blister 3 ud.	1	12

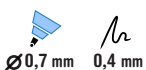

4 Pilot • Frixion Clicker

Bolígrafo borrable Pilot Frixion Clicker. Innovadora tinta líquida que desaparece mediante fricción. No deja resto ni marcas, ni daña el papel. Grip de caucho antideslizante. Trazo: 0.5 mm.



CÓDIGO	Color		
119263	Azul	1	12
119264	Negro	1	12
119566	Rojo	1	12
119265	Verde	1	12

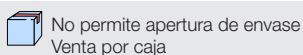

10 ROTULADORES CON PUNTA DE FIBRA

ESCRITURA Y CORRECCIÓN

ROTULADORES CON PUNTA DE FIBRA



1 Plus Office • Rotulador Plus 1200

Trazo 1 mm.

Rotulador con tinta a base de agua. Punta de fibra sintética. Ideal para escribir y dibujar.

CÓDIGO	Color	1	10	CÓDIGO	Color	1	10
080763	Negro	1	10	080887	Rosa	1	10
080765	Azul	1	10	080888	Marrón oscuro	1	10
080766	Rojo	1	10	080889	Azul cielo	1	10
080764	Verde	1	10	080890	Violeta claro	1	10
080881	Naranja	1	10	080893	Marrón claro	1	10
080882	Amarillo	1	10	080896	Azul medio	1	10
080883	Verde claro	1	10	080891	Caqui	1	10
080884	Turquesa	1	10	080892	Verde jade	1	10
080885	Violeta	1	10	080894	Gris claro	1	10
080886	Carmin	1	10	080895	Gris oscuro	1	10



2 edding 1200

Punta fina

Rotulador de calidad superior con punta de fibra sintética. Para escribir, dibujar, etc. Cuerpo de plástico negro y capuchón del color de la tinta. Tinta a base de agua. Ancho de trazo fino: 1 mm.

CÓDIGO	Color	Ref. Prov.	1	10
080204	Negro	1200-01	1	10
080205	Azul	1200-03	1	10
080206	Rojo	1200-02	1	10
080207	Verde	1200-04	1	10
080208	Amarillo	1200-05	1	10
080210	Naranja	1200-06	1	10
080211	Rosa	1200-09	1	10
119421	Verde claro	1200-11	1	10
080209	Azul claro	1200-10	1	10



CÓDIGO	Color	Ref. Prov.	1	10
119873	Violeta	1200-08	1	10
119874	Marrón	1200-07	1	10
119376	Gris	1200-12	1	10
119424	Magenta	1200-20	1	5
119381	Carmin	1200-19	1	5
119382	Rojo inglés	1200-28	1	5
119378	Naranja claro	1200-16	1	5
119380	Marrón oscuro	1200-18	1	5
119423	Azul turquesa	1200-14	1	5
119379	Azul acero	1200-17	1	5
119377	Verde oliva	1200-15	1	5
119383	Verde neón	1200-64	1	10
119417	Rosa neón	1200-69	1	10
119384	Naranja neón	1200-66	1	10
119422	Amarillo neón	1200-65	1	10

Ancho de trazo: 1-3 mm.

CÓDIGO	Color	Ref. Prov.	1	10
119257	Oro	1200-53	1	10
119258	Plata	1200-54	1	10
119259	Rojo metálico	1200-72	1	10
119260	Azul metálico	1200-73	1	10
119261	Verde metálico	1200-74	1	10
119262	Violeta metálico	1200-78	1	10



3 edding 1200 en Blister

El blister 118880 contiene cuatro colores neón: verde, rosa, naranja y amarillo.

CÓDIGO	Color	Blister	Ref. Prov.	12
081520	Negro	2 ud.	1200-2-001	12
081521	Azul	2 ud.	1200-2-003	12
081522	Rojo	2 ud.	1200-2-002	12
118880	Surtidos neón	4 ud.	1200-4-1099	2



4 edding 1300

Rotulador de punta de fibra sintética para escribir, dibujar, etc. Tinta a base de agua. Cuerpo de plástico negro y capuchón del color de la tinta.

CÓDIGO	Color	1	10
080213	Negro	1	10
080214	Azul	1	10
080215	Rojo	1	10
080216	Verde	1	10

ROTULADORES CON PUNTA DE FIBRA

STABILO



0,4 mm

1 Stablio • Point 88

Punta de fibra de 0.4 mm con refuerzo metálico. Cuerpo naranja con líneas claras longitudinales. Capuchón ventilado del color de la tinta. Ideal para trabajos con reglas y plantillas.

CÓDIGO	Color	Ref. Prov.		
119897	Negro	88/46	1	10
119901	Azul	88/41	1	10
119902	Rojo	88/40	1	10
119903	Verde	88/36	1	10



MARCADOR FLUORESCENTE

PLUS



2 - 5 mm

2 Plus Office

Marcador fluorescente TextLiner pastel

Marcador fluorescente con tinta pigmentada al agua. Punta biselada. Tinta brillante de principio a fin.

CÓDIGO	Color	Trazo mm.		
081354	Azul pastel	2 - 5	1	10
081352	Verde pastel	2 - 5	1	10
081351	Amarillo pastel	2 - 5	1	10
081356	Naranja pastel	2 - 5	1	10
081355	Rosa pastel	2 - 5	1	10
081353	Violeta pastel	2 - 5	1	10



Blister 4 ud.

CÓDIGO	Color
081358	4 surtidos



Blister 6 ud.

CÓDIGO	Color
081359	6 surtidos

PLUS

MAYOR CAPACIDAD DE TINTA



2 - 5 mm



3 Plus Office

Marcador fluorescente TextLiner 3.2

Marcador fluorescente con tinta pigmentada al agua. Punta biselada. Tinta brillante de principio a fin. Capacidad de tinta: 3,2 gramos.

CÓDIGO	Color	Trazo mm.	Envase
081526	Amarillo	2 - 5	10
081527	Verde	2 - 5	10
081531	Violeta	2 - 5	10
081528	Azul	2 - 5	10
081529	Rosa	2 - 5	10
081530	Naranja	2 - 5	10



Blisters

CÓDIGO	Color	Trazo mm.
081532	4 surtidos neón	2 - 5
081533	6 surtidos neón	2 - 5
081534	4 surtidos pastel	2 - 5
081535	6 surtidos pastel	2 - 5
081536	12 surtidos (6 neón + 6 pastel)	2 - 5

STABILO



2 - 5 mm



4 Stablio Boss Original

Tinta universal a base de agua. Punta biselada.

Colores neón

CÓDIGO	Color	Trazo	Ref. Prov.		
080239	Amarillo	2 - 5	70/24	1	10
080242	Naranja	2 - 5	70/54	1	10
080243	Verde	2 - 5	70/33	1	10
080241	Rosa	2 - 5	70/56	1	10
080240	Azul	2 - 5	70/31	1	10
119746	Lavanda	2 - 5	70/55	1	10
119743	Rojo	2 - 5	70/40	1	10
119745	Violeta	2 - 5	70/58	1	10
119744	Turquesa	2 - 5	70/51	1	10

Colores pastel

CÓDIGO	Color	Trazo	Ref. Prov.		
118767	Turquesa pastel	2 - 5	70/113	1	10
118768	Menta	2 - 5	70/116	1	10
118769	Melocotón	2 - 5	70/126	1	10
118770	Rosa pastel	2 - 5	70/129	1	10
118771	Amarillo pastel	2 - 5	70/144	1	10
118772	Violeta pastel	2 - 5	70/155	1	10
081492	Naranja pálido	2 - 5	70/125	-	10
081493	Azul ventoso	2 - 5	70/112	-	10
081494	Fucsia helado	2 - 5	70/158	-	10
081495	Gris polvoriento	2 - 5	70/194	-	10
081496	Chispa de lima	2 - 5	70/133	-	10
081497	Rosa cerezo en flor	2 - 5	70/150	-	10
081498	Azul nublado	2 - 5	70/111	-	10
081499	Coral meloso	2 - 5	70/140	-	10

Blisters pastel

CÓDIGO	Color	Ref. Prov.
081500	4 Surtidos	70/4-3

No permite apertura de envase
Venta por caja

Permite apertura de envase
Venta por unidad

Unidades que
contiene la caja

10 MARCADORES DE PIZARRA Y PERMANENTES

ESCRITURA Y CORRECCIÓN

MARCADORES DE PIZARRA BLANCA



1 Office EveryDay Marcador de pizarra

Marcador de pizarra. Cuerpo y capuchón de plástico. Especiales para cualquier tipo de pizarra blanca. Punta cónica.

CÓDIGO	Color	Trazo	📦	📦
081440	Negro	2 mm.	1	12
081441	Azul	2 mm.	1	12
081442	Rojo	2 mm.	1	12
081443	Verde	2 mm.	1	12



3 Bic • Velleda 1741

Marcador para pizarra blanca. Cuerpo de plástico. Capuchón ventilado del color de la tinta. Punta cónica. Tinta a base de acetona.

CÓDIGO	Color	Trazo mm.	📦	📦
119778	Negro	1,4	1	12
119779	Azul	1,4	1	12
119777	Rojo	1,4	1	12
119776	Verde	1,4	1	12



2 Plus Office • Board Liquid

Recargable

Rotuladores para pizarra blanca de tinta líquida. Punta cónica. Recarga mediante cartucho. La tinta se agota hasta la última gota. Flujo de tinta constante. Intensidad y luminosidad de los colores.

Rotulador				Recambios Caja 4 ud.			
CÓDIGO	Color	📦	📦	CÓDIGO	Color	📦	📦
081430	Negro	1	12	081435	Negro	4	
081431	Azul	-	12	081436	Azul	4	
081432	Rojo	1	12	081437	Rojo	4	
081433	Verde	-	12	081438	Verde	4	
081434	Naranja	-	12	081439	Naranja	4	



4 Bic • Velleda 1701

Marcador para pizarra blanca. Cuerpo de plástico. Capuchón ventilado del color de la tinta. Punta cónica. Tinta a base de alcohol.

CÓDIGO	Color	Trazo mm.	📦	📦
119078	Negro	1,5	1	12
119079	Azul	1,5	1	12
119080	Rojo	1,5	1	12
119081	Verde	1,5	1	12

MARCADORES PERMANENTES



5 Plus Office • Marcador Plus Marker 3

Marcador de cuerpo de plástico. Resistente al agua y a la luz. Idóneo para rotular, marcar, pintar y dibujar sobre cualquier tipo de superficie. Tinta permanente. Punta cónica.

CÓDIGO	Color	Trazo mm.	📦	📦
080299	Negro	1.3	1	12
080300	Azul	1.3	1	12
080301	Rojo	1.3	1	12
080302	Verde	1.3	1	12



CÓDIGO	Color	Trazo mm.	📦
080974	Negro - Blíster	1 ud. 1.3	36
080975	Azul - Blíster	1 ud. 1.3	36
080976	Rojo - Blíster	1 ud. 1.3	36



6 Sharpie • M15 Jumbo

Permanente de tinta con base de colorantes, resistente al agua y al desgaste. Secado rápido. Resistente a la luz y al agua. Excelente para escribir en cartulina, papel fotográfico, papel corrugado, madera, metal, láminas metálicas, piedra, plástico y otras superficies.

CÓDIGO	Color	Trazo mm.	📦
080296	Negro	1.8	12



7 Sharpie • Jumbo W10

Permanente de tinta con base de colorantes, resistente al agua y al desgaste. Secado rápido. Resistente a la luz y al agua. Excelente para escribir en cartulina, papel fotográfico, papel corrugado, madera, metal, láminas metálicas, piedra, plástico y otras superficies.

CÓDIGO	Color	Trazo mm.	📦
119866	Negro	2.5 - 5.5	12



8 Staedtler • Lumacolor rotulador permanente doble punta

Rotulador de doble punta para escribir y marcar en un solo instrumento. Tinta permanente (resistente al agua) para casi todas las superficies. Secado rápido, casi sin olor, recargable. Color resistente a la luz y al exterior.

CÓDIGO	Color	Trazo	📦
081569	Rojo	0,6-1,5 mm	10
081570	Azul	0,6-1,5 mm	10
081571	Negro	0,6-1,5 mm	10

MARCADORES PERMANENTES

PLUS OFFICE

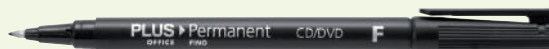
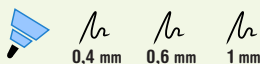

1 Plus Office • Permanent

Rotulador permanente que permite escribir en múltiples superficies. Resistente al agua. No se borra.

Color	UF 0.4 mm.		Color	F 0.6 mm.		Color	M 1.0 mm.	
Negro	080498	12	Negro	080502	1 12	Negro	080506	1 12
Azul	080499	12	Azul	080503	1 12	Azul	080507	1 12
Rojo	080500	12	Rojo	080504	1 12	Rojo	080508	1 12
Verde	080501	12	Verde	080505	1 12	Verde	080509	1 12
4 colores	080544*	24	4 colores	080545*	1 24	4 colores	080546*	- 24

* 080544, 080545, 080546 Bolsa 4 ud.: azul, negro, rojo y verde.

STAEOTLER

2 Staedtler • Lumocolor

Rotuladores especiales para retroproyección. Tinta permanente.



Color	UF 0.4 mm.		Color	F 0.6 mm.		Color	M 0.8 mm.	
Ref. Prov. 313			Ref. Prov. 318			Ref. Prov. 317		
Negro	080225	1 10	Negro	080228	1 10	Negro	080232	1 10
Azul	080226	1 10	Azul	080229	1 10	Azul	080233	1 10
Rojo	080227	1 10	Rojo	080230	1 10	Rojo	080234	1 10
Verde	249474	1 10	Verde	080231	1 10	Verde	080235	1 10
4 col.	249473*	- 1	4 col.	249467*	- 1	4 col.	249461*	- 1
8 col.	080236*	- 1	8 col.	080237*	- 1	8 col.	080238*	- 1

* 249473, 249467, 249461 Estuche 4 ud.: azul, negro, rojo y verde.
080236, 080237, 080238 Estuche 8 ud.: amarillo, naranja, rojo, violeta, azul, verde, marrón y negro.

edding



3 edding 300



Punta cónica. Secado rápido. Tinta permanente prácticamente sin olor. Cuerpo de aluminio. Recargable.

CÓDIGO	Color	Trazo mm.	
120110	Negro	1.5 - 3	10
120111	Azul	1.5 - 3	10
120115	Rojo	1.5 - 3	10
120116	Verde	1.5 - 3	10

edding



5 edding 3300



Punta biselada. Resistentes al agua, al roce y a la luz. Secado rápido y mayor durabilidad. Trazo de 1-5 mm.

CÓDIGO	Color	Trazo mm.		
119074	Negro	1 - 5	1	10
119075	Azul	1 - 5	1	10
119076	Rojo	1 - 5	1	10
119077	Verde	1 - 5	1	10

edding



7 edding 500

Punta biselada. Secado rápido. Tinta permanente prácticamente sin olor. Cuerpo de aluminio. Recargable.

CÓDIGO	Color	Trazo mm.		
080275	Negro	2 - 7	1	10
080276	Azul	2 - 7	1	10
080277	Rojo	2 - 7	1	10
080278	Verde	2 - 7	1	10

edding



4 edding 330



Punta biselada. Resistentes al agua, al roce y a la luz. Secado rápido y mayor durabilidad. Trazo de 1-5 mm.

CÓDIGO	Color	Trazo mm.	
120120	Negro	1 - 5	10
120121	Azul	1 - 5	10
120125	Rojo	1 - 5	10
120126	Verde	1 - 5	10

edding



6 edding 3000



Punta cónica. Secado rápido. Tinta permanente prácticamente sin olor. Cuerpo de aluminio. Recargable.

CÓDIGO	Color	Trazo mm.		
080283	Negro	1.5 - 3	1	10
080284	Azul	1.5 - 3	1	10
080285	Rojo	1.5 - 3	1	10
080286	Verde	1.5 - 3	1	10

edding



8 edding 800

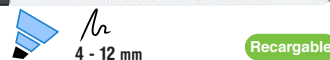

Secado rápido. Tinta permanente prácticamente inodora. Cuerpo de aluminio. Punta biselada. Recargable.

CÓDIGO	Color	Trazo mm.		
080279	Negro	4 - 12	1	5
080280	Azul	4 - 12	1	5
080281	Rojo	4 - 12	1	5
080282	Verde	4 - 12	1	5

No permite apertura de envase Venta por caja

Permite apertura de envase Venta por unidad

Unidades que contiene la caja

10 LÁPICES Y GOMAS DE BORRAR

ESCRITURA Y CORRECCIÓN

LÁPICES DE GRAFITO Y LÁPICES BICOLOR

Campus University



1 Campus University · Graphite

Hexagonal. Fácil afilado. Nueva mina más suave

Lápiz de grafito. Ideal para escritura y dibujo. Alta resistencia a la rotura de la mina. Graduación 2HB.

CÓDIGO	Graduación	Contenido		
080535	2.HB	12 ud.	1	12

ALPINO



3 Alpino · Lápiz de Carpintero

Mina gruesa

Cuerpo ovalado. Barniz rojo. Mina gruesa.

CÓDIGO	Modelo		
081398	Carpintero	1	24

Campus University



4 Campus University · Lápiz Bicolor

Lápiz hexagonal, bicolor azul / rojo. Alta resistencia a la rotura de la mina. Para uso escolar y de oficina.

CÓDIGO	Mina		
630447	3 mm.	1	12

STAEDTLER



2 Staedtler · Noris

El lápiz más conocido

Lápiz especialmente resistente a la rotura gracias a la firme encoladura de la mina. Madera certificada PEFC procedente de bosques de gestión sostenible.

CÓDIGO	Graduación	Goma		
Noris 120				
080044	2B	No	1	12
080040	B	No	1	12
080041	HB	No	1	12
080042	H	No	1	12
080043	2H	No	1	12
Noris 122				
080045	HB	Si	1	12

Campus University



Campus University



5 Campus University · Bicolor JUMBO

Lápiz hexagonal, bicolor azul / rojo. Alta resistencia a la rotura de la mina. Para uso escolar y de oficina. Presentación en caja con colgador.

CÓDIGO	Mina		
081119	5 mm.	1	12

GOMAS DE BORRAR

Campus University



6 Goma CU-30

Goma de borrar para grafito. Anchura: 30 mm. Altura: 10 mm. Longitud: 30 mm.

CÓDIGO	Colores	Presentación
080478	○ ● ●	Caja 30 ud.

PLUS Office



7 Plus Office Gomas US20 - US30

Goma plástica. Medidas: US30 18 x 41 x 10 mm. US20 21 x 61 x 10 mm.

CÓDIGO	Modelo	Presentación	
080013	US30	Caja 30 ud.	30
080014	US20	Caja 20 ud.	20

STAEDTLER



8 Mars Plastic

Borra grafito. Anchura: 23 mm. Altura: 13 mm. Longitud: 65 mm.

CÓDIGO	Presentación		
080019	Caja 20 ud.	1	20

MILAN



9 Milan 430

Goma de miga de pan. Para lápiz, papel y papel vegetal. Medidas: 28 x 28 x 13 mm.

CÓDIGO	Presentación
080017	Caja 30 ud.

MILAN



10 Milan · Nata 612

Suave, versátil y no abrasiva. Medidas: 70 x 23 x 12 mm.

CÓDIGO	Presentación
080020	Caja 12 ud.

MILAN



11 Milan · Nata 624

Suave, versátil y no abrasiva. Medidas: 39 x 27 x 9 mm.

CÓDIGO	Presentación
080021	Caja 24 ud.

AFILALÁPIZ DOBLE CON DEPÓSITO

Campus college

1 Afilalápiz doble depósito y goma de borrar

Expositor de afilalápices con depósito y goma de borrar. Expositor de 24 unidades: 8 por color.

CÓDIGO	Colores	Presentación
080901		Exp. 24 ud.



CORRECTORES LÍQUIDOS

PLUS office

20 ml

2 Plus Office Corrector líquido W20

Corrector líquido con esponja de secado rápido. Pincel de espuma que permite una gran precisión en la aplicación. No necesita diluyente.

CÓDIGO	Capacidad		
080005	20 ml.	1	12



Tipp-Ex

20 ml

3 Tipp-Ex · Rapid

Aplicador de espuma

Permite corregir una mayor superficie con una sola pincelada. Secado rápido.

CÓDIGO	Capacidad		
080007	20 ml.	1	10



Campus University

8 ml

4 Campus University · Lápiz corrector

Lápiz corrector de cuerpo flexible. Ofrece una corrección rápida y precisa. Agitar ligeramente antes de usar y aplicar sobre el área a corregir. Punta fina metálica.

CÓDIGO	Punta	Capacidad	Presentación
080690	Metal	8 ml.	Exp. 24 ud.



CORRECTORES EN CINTA

PLUS

ANCHO x LARGO
4,2 mm x 7 m

DESECHABLE



5 PLUS · Whipper Mini cinta correctora

Su práctico tamaño es adecuado para guardarlo en bolsillos y organizadores. No deja sombra en las fotocopias. Permite la escritura inmediata. Ancho de cinta: 4,2 mm. Largo: 7 m.

CÓDIGO	Color	Presentación		
080989	Verde	Bolsa 1 ud.	1	20

PLUS

ANCHO x LARGO
4,2 mm x 12 m

DESECHABLE



6 PLUS · TW cinta correctora

Arrastre para corregir una frase completa. Presione para corregir una letra. Permite la escritura inmediata. Cabezal flexible. Ancho de cinta: 4,2 mm. Largo: 12 m.

CÓDIGO	Color	Presentación	
080820	Verde	Blistér 1 ud.	10

PLUS

ANCHO x LARGO
4,2 mm x 6 m

RECARGABLE



7 PLUS · MR cinta correctora

Arrastre para corregir una frase completa. Presione para corregir una letra. Permite la escritura inmediata. Diseño ergonómico. Ancho de cinta: 4,2 mm. Largo: 6 m.

CÓDIGO	Modelo	Color	Presentación		
081073	1 cinta	Rosa	Blistér 1 ud.	1	10
081074	1 cinta	Azul	Blistér 1 ud.	1	10
081075	1 cinta	Verde	Blistér 1 ud.	1	10

PLUS

ANCHO x LARGO
5 mm x 6 m

RECARGABLE



8 PLUS · MR2 Mini cinta correctora

Arrastre para corregir una frase completa. Presione para corregir una letra. Permite la escritura inmediata. Su tamaño es como el de una goma de borrar, pero con 6 metros de cinta. Ancho de cinta: 5 mm. Largo: 6 m.

CÓDIGO	Color	Presentación		
081092	Rosa	Blistér 1 ud.	-	10
081093	Azul	Blistér 1 ud.	1	10
081094	Verde	Blistér 1 ud.	-	10

No permite apertura de envase
Venta por caja

Permite apertura de envase
Venta por unidad

Unidades que
contiene la caja

10 CORRECTORES EN CINTA Y PORTAMINAS

ESCRITURA Y CORRECCIÓN

CORRECTORES EN CINTA

PLUS

ANCHO x LARGO
4,2 mm x 10 m

DESECHABLE



1 PLUS • DS cinta correctora

Arrastre para corregir una frase completa. Presione para corregir una letra. Mecanismo deslizante para ocultar o sacar el cabezal. Cabezal flexible. Permite la escritura inmediata. Ancho de cinta: 4,2 mm. Largo: 10 m.

CÓDIGO	Colores	Presentación
081077	● ● ●	Exp. 18 ud.

PLUS

ANCHO x LARGO
4,2 mm x 20 m

DESECHABLE



2 PLUS • DS XTRA Long cinta correctora

Arrastre para corregir una frase completa. Presione para corregir una letra. Mecanismo deslizante para ocultar o sacar el cabezal. Cabezal flexible. Permite la escritura inmediata. Ancho de cinta: 4,2 mm. Largo: 20 m.

CÓDIGO	Colores	Presentación
081078	Azul	Blíster 1 ud.

Tombow

ANCHO x LARGO
4,2 mm x 10 m

DESECHABLE



3 Tombow • Corrector Mono CT-YT4

Cinta correctora de calidad; cómoda y precisa gracias al sistema de aplicación lateral. Diseño ergonómico. Incluye tornillo tensor de la cinta. Sin tiempos de secado. Escritura inmediata y limpia.

CÓDIGO	Presentación	↓	↑
081400	Caja 20 ud.	-	20
081401	Caja 12 blíster	1	12

Pritt

ANCHO x LARGO
4,2 mm x 10 m

DESECHABLE



4 Pritt • Corrector Pritt Compact Flex Roller

Permite una aplicación suave y limpia gracias a su nueva punta flexible. Corrección instantánea con resultados perfectos y de dos direcciones: deslizar para una frase, presionar para una letra. 100% reciclable.

CÓDIGO	Presentación	↓	↑
118726	Exp. 24 ud.	1	24

PORTAMINAS

PLUS

0,5 mm



5 Plus Office • P15

Cuerpo opaco. Clip metálico y grip de caucho antideslizante. Goma de borrar en el pulsador. Punta metálica retráctil.

CÓDIGO	Color	Mina mm	↓	↑
080917	Azul	0,5	1	12

PLUS

0,5 mm



6 Plus Office • PLUS Retro

Cuerpo de plástico en color azul. Clip y punta metálica retráctil. Grip antiestrés.

CÓDIGO	Color	Mina mm	↓	↑
080659	Azul	0,5	1	12

PILOT

7 Pilot • H-185 Super Grip

Cuerpo de plástico transparente. Clip y grip de caucho con diseño antideslizante. Goma bajo el pulsador. Puntera retráctil.

CÓDIGO	Color	Mina mm.	↓	↑
119327	Azul	0,5	1	12
080081	Negro	0,5	1	12



STÄEDTLER

0,5 mm 0,7 mm 0,9 mm

8 Staedtler • Mars Micro 775

Portaminas con clip, pulsador y punta retráctil de metal. Empuñadura antideslizante de caucho. Cánula cilíndrica ideal para reglas y planillas. Contiene minas HB y goma.

CÓDIGO	Color	Mina mm	↓	↑
080075	Azul	0,5	1	10
080076	Azul	0,7	1	10
080077	Azul	0,9	1	10



PORTAMINAS



1 Plus Office • Plus P17

Cuerpo opaco. Clip metálico y grip de caucho antideslizante. Goma de borrar en el pulsador. Mina: 2B. En caja de 12 ud, 4 ud por color.

CÓDIGO	Color	Mina mm		
080918	Surtidos	0,7	1	12



2 Staedtler • Mars Technico

Portaminas para dibujar, esbozar y escribir. Clip, pulsador y empuñadura de metal. Afilaminas incorporado en el pulsador. Contiene minas HB.

CÓDIGO	Color	Mina mm	
119722	Negro	2	6



MINAS



3 Plus Office • Minas para portaminas HB

Minas de grafito de gran resistencia a la rotura y suaves. Dureza HB. Para todo tipo de portaminas.

CÓDIGO	Mina mm.	Descripción	Nº Minas		
080083	0,5	Polymer	12	-	24
080084	0,7	Polymer	12	1	24



4 Plus Office • Minas para portaminas

Minas de grafito de gran resistencia a la rotura y suaves. Dureza HB. Para todo tipo de portaminas.

CÓDIGO	Mina mm	Dureza	Nº Minas		
080867	0,5	HB	24	-	12
600351	1,3	B	12	1	12



5 Plus Office • Minas para portaminas HB

Minas de grafito de gran resistencia a la rotura y suaves. Dureza HB. Para todo tipo de portaminas.

CÓDIGO	Mina mm	Descripción	Nº Minas	
080591	2	Polymer	12	12



6 Staedtler • Minas Staedtler HB

Minas de polycarbono, alta calidad. Dureza HB. Número de minas por tubo: 12.

CÓDIGO	Mina mm.	Nº Minas		
080089	0,5	12	1	12
080092	0,7	12	1	12
080093	0,9	12	1	12
119719	2,0	12	-	12



7 Staedtler • Minas Staedtler

Minas de polycarbono, alta calidad. Durezas 2B, B, HB, F, H, 2H y 3H. Número de minas por tubo: 12.

Descripción	Mina mm.	2B	B	F	H	2H	3H	
Mars Micro Carbón	0,5	080087	080088	119713	119712	080090	080091	12
Mars Micro Carbón	0,7	119709	119708		119706	119705		12
Mars Micro Carbón	0,9		119704					12

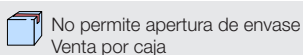

10 ESCRITURA REGALO Y CARTUCHOS DE TINTA

ESCRITURA Y CORRECCIÓN

BOLÍGRAFOS



1 Parker · Jotter CT

Bolígrafo retráctil con mecanismo de pulsador. Trazo medio. De acero inoxidable y resistente a los arañazos. Presentación en estuche de 1 unidad.

CÓDIGO	Color	Presentación
118761	Negro	Estuche 1 ud.
118762	Rojo	Estuche 1 ud.
118763	Azul	Estuche 1 ud.



2 Faber-Castell · Bolígrafo N'ice Pen

Bolígrafo con forma ergodinámica. Clip flexible. Cuerpo de metal cromado brillante y cañón de color. Clip ancho para mejor sujeción. Mecanismo de giro. Tinta negra.

CÓDIGO	Color
081130	Verde oliva metálico / Plata
081131	Gris metálico / Plata
081132	Azul celeste metálico / Plata



3 Faber-Castell · Loom Metallic

Cuerpo lacado metálico con forma cónica ergonómica. Zona de agarre estriada y clip de metal con muelle. Recambio estándar color negro B. Clip con resorte. Presentación en estuche de regalo.

CÓDIGO	Color
081134	Verde oliva metálico / Plata
081136	Gris metálico / Plata
081138	Azul celeste metálico / Plata

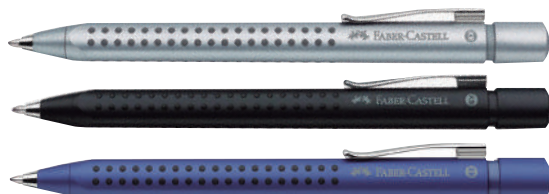

4 Faber-Castell · Bolígrafo Grip 2011

Zona de agarre suave para una escritura cómoda, con puntos de realce Grip. Bolígrafo de forma triangular retráctil, tinta indeleble y trazo medio. Pluma con plumín de acero inoxidable de alta calidad y trazo fino. Clip de acero inoxidable. Perfecto para zurdos y diestros.

CÓDIGO	Color
081322	Plateado Metálico
081324	Negro Mate
081323	Azul Metálico

PLUMAS



5 Pilot · V-Pen Silver

Tinta líquida

Pluma desechable. Plumín metálico mejorado. Visor de tinta. Mecanismo de control de tinta VSystem exclusivo de PILOT.

CÓDIGO	Color		
119388	Negro	1	12
119389	Azul	1	12
119390	Rojo	1	12

CARTUCHOS DE TINTA



6 Plus Office Recambio para plumas

CÓDIGO	Color	Caja	
080393	Negro	6 ud.	10
080392	Azul	6 ud.	10



7 Waterman Cartuchos tinta

CÓDIGO	Color	Caja
080386	Negro	8 ud.
080385	Azul Florida	8 ud.



8 Parker Cartuchos tinta

CÓDIGO	Color	Caja
080388	Negro	5 ud.
081142	Azul	5 ud.
080389	Azul-Negro	5 ud.
080387	Azul lavable	5 ud.

TINTEROS



57ml



1 Parker • Tinteros

CÓDIGO	Color	Contenido
080391	Negro	57 ml.
119602	Azul oscuro	57 ml.
080390	Azul real lavable	57 ml.
081309	Azul permanente	57 ml.



50ml



2 Waterman • Tinteros

CÓDIGO	Color	Contenido
119600	Negro	50 ml.
119599	Azul Florida	50 ml.

RECAMBIOS PARA BOLÍGRAFOS



3 Recambio para bolígrafo universal

Recambio de plástico universal.

CÓDIGO	Color	Traza	Presentación	
080729	Rojo	Medio	Bolsa 12 ud.	12
080727	Azul	Medio	Bolsa 12 ud.	12
080728	Negro	Medio	Bolsa 12 ud.	12



4 Recambio para bolígrafo universal corto

Recambio para bolígrafo de metal.

CÓDIGO	Color	Traza	Presentación	
080723	Verde	Medio	Bolsa 5 ud.	5
080722	Rojo	Medio	Bolsa 5 ud.	5
080720	Azul	Medio	Bolsa 5 ud.	5
080721	Negro	Medio	Bolsa 5 ud.	5

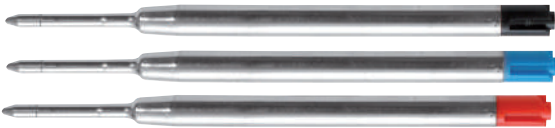

5 Recambio para bolígrafo depósito grande

Recambio para bolígrafo de metal. Tipo "Parker".

CÓDIGO	Color	Traza	Presentación	
080726	Rojo	Medio	Bolsa 5 ud.	5
080724	Azul	Medio	Bolsa 5 ud.	5
080725	Negro	Medio	Bolsa 5 ud.	5



6 Recambios para bolígrafos con rosca

Recambio opaco de metal para bolígrafos de giro.

CÓDIGO	Color	Traza	Presentación	
080396	Negro	Medio	Bolsa 10 ud.	10
080395	Azul	Medio	Bolsa 10 ud.	10



7 Waterman • Recambios colecciones

Recambio estándar punta media y fina.

CÓDIGO	Color	Traza	
Recambio bolígrafo			
119630	Negro	Fino	12
119629	Azul	Fino	12
080398	Negro	Medio	12
080397	Azul	Medio	12
Recambio roller Ball			
119622	Negro	Fino	12
119621	Azul	Fino	4



8 Parker • Recambios colecciones

Recambios estándar punta media y fina, para bolígrafos, rollers y punta de bola.

CÓDIGO	Color	Traza	
Recambio bolígrafo			
081069	Negro	Fino	12
081071	Azul	Fino	12
081070	Negro	Medio	12
081072	Azul	Medio	12
Recambio roller			
080436	Negro	Fino	12
080435	Azul	Fino	12
119624	Negro	Medio	12
119623	Azul	Medio	12



BIC[®]

Gel-ocity[®]
Quick Dry



SECADO ULTRA RÁPIDO



BIC[®]

Te da más... ¡siempre!

Double A

Calidad suprema en la que puedes confiar

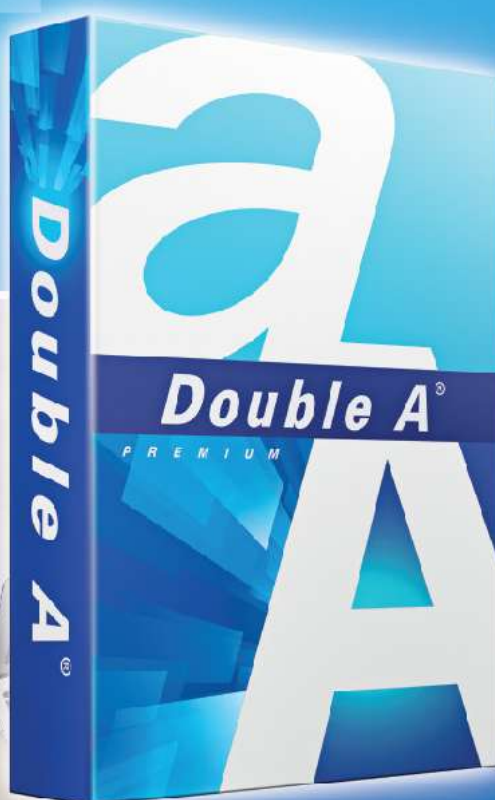

Tanto en la oficina como en el hogar

- Más liso
- Impresiones más nítidas
- Idóneo para impresión a doble cara

www.DoubleApaper.eu