



OKNA

TRADICIJA



V podjetju LESKO že vse od naših začetkov hodimo po neuhojenih poteh. Delamo korake, za katere smo prepričani, da so pravilni, pa čeprav jih pred nami še nihče ni počel na tak način. Vedno smo odprti za nove, smeje ideje in nenavadne rešitve. Zdi se nam, da lahko le na tak način ustvarimo nekaj več in bolje. Enako se lotevamo tudi naročil naših naročnikov: z inovativnostjo in s ciljem, da poiščemo rešitve, ki so nekaj posebnega, boljšega.

BODITE SAMOSVOJI

Bogata mizarska znanja, ki se v družini Erznožnik nadaljujejo že s tretjo generacijo, so svoj podjetniški okvir dobila z ustanovitvijo podjetja LESKO leta 1990. Proizvodni program smo najprej oblikovali na področju zahtevnejših vhodnih vrat, sčasoma pa se je izkazalo, da kupci veliko bolj povprašujejo po kakovostnih oknih nepravilnih oblik in posebnih izvedb.

Prvi velik tehnološki korak smo v Lesku naredili leta 1998, ko smo proizvodnjo opremili z eno takrat najsodobnejšimi tehnologij za izdelavo okroglih oken oz. oken nepravilnih oblik. Kot prvi in precej časa edini v Sloveniji smo se ponašali s strojno opremo za izdelavo okroglih okvirjev. Ogromna sredstva smo vlagali v stroje, v programsko opremo in v znanje zaposlenih, saj smo se zavedali, da je orodje vredno le toliko, kolikor dobro ga znamo uporabljati.

Od prvotne zamisli, da bi okrogle okvirje izdelovali za druge, večje proizvajalce, nas je kaj kmalu odvrnila tej ideji nenaklonjena poslovna realnost. Izkazalo pa se je, da

je prvo razočaranje rodilo veliko več, kot smo si kdajkoli predstavljali: postali smo vrhunski specializirani izdelovalci celostnih okenskih rešitev.

Pri svojem delu stremimo k temu, da na najboljši možen način združujemo tradicionalna mojstrska znanja obdelave najzahtevnejših lesenih oken z najsodobnejšimi strojnimi in programskimi rešitvami. Verjamemo v kombinacijo tradicije in sodobnosti, v dopolnjevanje stare in mlade generacije, v složno sodelovanje med bogastvom izkušenj, ki jih prinesejo leta, in zagnano prodornostjo, ki jo premore mladost.

V našem proizvodnem programu danes najdete najrazličnejša okna: od najbolj zahtevnih oblik, modernih rešitev, do replik starinskih oken s sodobnimi lastnostmi tesnjenja in zvočne izolativnosti. Ne ustrašimo se nobenega, niti najbolj zahtevnega naročila, kar dokazuje tudi ena naših najbolj eminentnih referenc: LESKOVA okna krasijo Konstantinov dvorec v Sankt Peterburgu, najpomembnejši protokolarni objekt ruskega predsednika.

LESKO OKNA ODGOVOR NA VAŠE ZAHTEVE

Ustvarjanje lastnega doma je podvig, ki se ga večina med nami loteva le enkrat ali dvakrat v življenju. Ena najpomembnejših investicij od nas terja mnogo preudarnih odločitev, našega časa in ne nazadnje tudi finančnih sredstev. Izbira izvajalcev del v resnici pomeni, da z njimi izberemo tiste, ki jih bomo spustili v naše življenje in jim zaupali nekaj, kar nam je najbolj dragoceno: dobro počutje nas in naše družine.



V Lesku se zavedamo, kako odgovorno nalogo prevzemamo z vsakim naročilom naših kupcev. Kakovostna izdelava, estetika na najvišji ravni in natančna montaža so lastnosti, h katerim težimo pri vsakem svojem izdelku. Vsako LESKO okno, panoramska stena ali zunanja vrata so odgovor na najvišje zahteve vas, ki jih boste uporabljali še mnogo let.

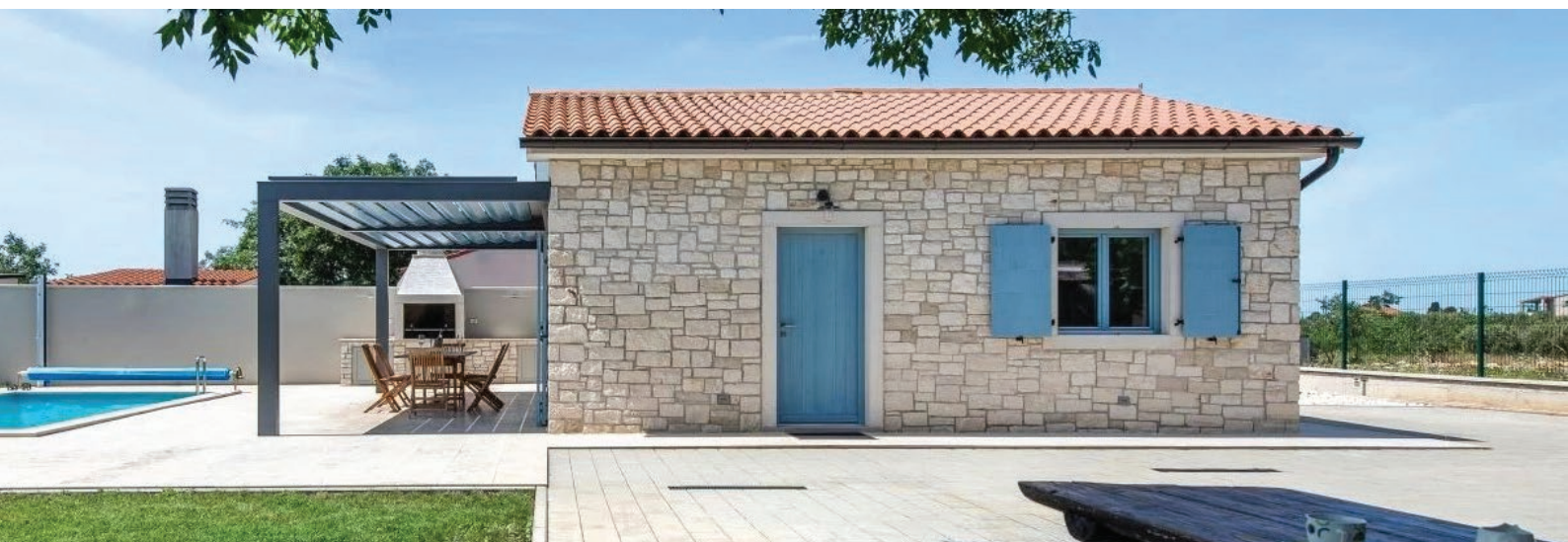

PRIJAZNI DO NARAVE IN ENERGETSKIH VIROV

Z okni LESKO izbirate zdrav, varen in varčen dom, saj sodobna izdelava lesenega stavbnega pohištva zagotavlja odlične rezultate in je primerna tudi za vgradnjo v energijsko varčne pasivne hiše. Okna LESKO, ki nastajajo v skladu s strogimi ekološkimi standardi, dosegajo minimalne toplotne izgube in so prijazna tako do ljudi kot do narave in energetskih virov.

UŽIVAJTE V BIVALNEM UDOBJU IN TRAJNOSTI

Okna LESKO so kombinacija sodobne tehnologije in najboljšega lesa, kar kupcu zagotavlja varnost in mu omogoča, da uživa v naravnem ambientu. Bogate izkušnje in znanja smo si v Lesku pridobili z več kot 35-letnim izdelovanjem stavbnega pohištva. Da bi zadovoljili najvišje potrebe svoje kupcev, za svoje izdelke uporabljamo najboljše materiale in preverjeno okovje visoke kakovosti.

Doslednost pri izdelavi in natančnost pri vgradnji našim kupcem zagotavljata kar največje bivalno udobje in trajnost za dolgo vrsto let.

**ZA DOBRO POČUTJE
VAS IN VAŠE DRUŽINE**



SODOBNA TEHNOLOGIJA



OPREMA

V Lesku smo ponosni, da okna izdelujemo z najnovejšo generacijo inovativnih CNC naprav in s pomočjo nove generacije rezil za visoko kakovostno obdelavo lesa. Tako lahko izdelamo tudi najbolj zahtevna naročila, pri izdelkih dosegamo izjemno natančnost, hkrati pa omogočamo hitro dobavljivost.

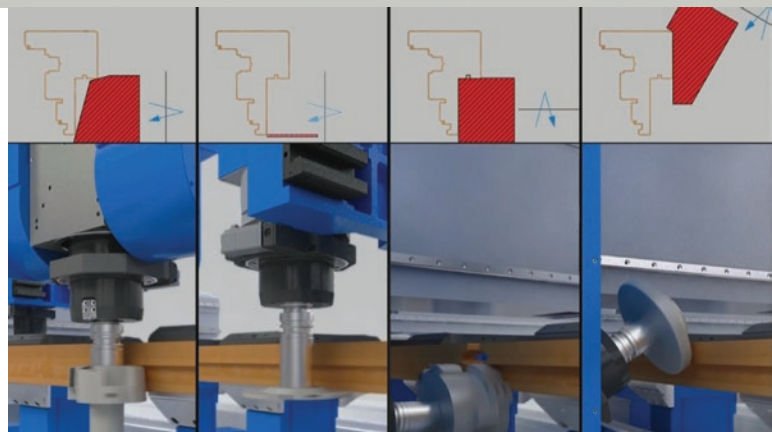
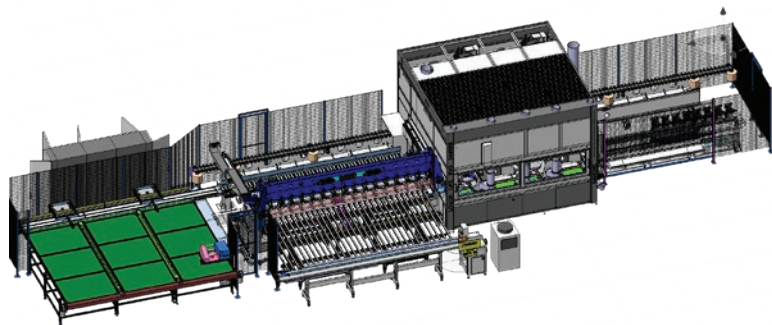

VOGALNI SPOJI

Okna LESKO so trajna in trpežna, saj so praviloma izdelana s klasičnimi vogalnimi spoji, pri katerih uporabljamo odprte ali zaprte čepe. S tem dosegamo večjo trdnost in manj možnosti krivljenja.

LEPLJENJE STEKLA

Okna LESKO imajo izolacijska stekla praviloma vgrajena s tehniko lepljenja. To pomeni, da sta steklo in krilo tesno povezana, kar nudi boljše stabilnost krila, boljše toplotno izolacijo, boljše zrakotesnost ter preprečuje nastanek kondenza v komori med lesom in steklom.

PREDNOSTI LESENIH OKEN

V Lesku že desetletja gojimo posebno predanost lesu.

Les je material, ki človeka spremlja dobesedno od zibelke do groba. Narava nam ga podarja v obilnih količinah in z optimalnimi lastnostmi tako za bivanje, kot za obdelovanje.

Les nam je blizu, je lep in topel na dotik, omogoča izjemne možnosti obdelave, je varnejši od umetnih materialov, bolj prijazen do narave in je obnovljiv.

Lesena okna niso le lepša na pogled, ampak so tudi bolj funkcionalna, les diha in v bivalnih prostorih zagotavlja

ustrezno mikroklimo, saj vpija odvečno vlago in jo v prostor oddaja, ko je to potrebno.

Odlično funkcionalnost lesenih oken z izredno nizkimi faktorji toplotne in zvočne prevodnosti dosegamo z najnovejšimi konstrukcijskimi in zasteklitvenimi rešitvami, zato so LESKOVA okna primerna tudi za nizkoenergijske in pasivne hiše.

Neobičajne oblike oken je skorajda nemogoče izdelati iz drugega materiala kot lesa. Izjemna prilagodljivost, ki jo ponuja tako univerzalen material, kot je les, za naročnika pomeni, da si lahko zamisli okna v skorajda vsakršni obliki ali dimenziji.

ČAS ZA ZAMENJAVO OKEN

Vsakdo, ki ima nekaj desetletij staro hišo, se slej ko prej sreča z vprašanjem zamenjave starih oken z novimi. Prve misli o zamenjavi nas največkrat prešinejo tedaj, ko opazimo, da je račun za ogrevanje iz leta v leto večji in ko pod nogami čutimo neprijetno pihanje, čeprav so vsa okna in vrata zaprta. Morda opazimo, da se strese cela dnevna soba, ko mimo hiše pelje tovornjak, ali da precej razločno slišimo kričanje otrok, ki se igrajo na dvorišču. Ko se naštetemu pridruži še težko zapiranje, zviti okvirji ter že na pogled dotrajana in grda okna, tedaj ni več časa za razmišljanje, ampak za konkretna dejanja.

SUBVENCije "EKO SKLAD"

NEPOVRATNE SUBVENCije so na voljo za:

- zamenjavo starih oken
- nizkoenergijske novogradnje, ki ustrezajo razpisu



Razpise objavlja EKO SKLAD in so na voljo neprekinjeno do preklica.

Več o aktualnih razpisih najdete na strani www.ekosklad.si

TOPLOTNI FAKTORJI OKEN

U_w - NAZIVNI TOPLOTNI FAKTORJI OKEN **LESKO**

vrsta okna	debelina lesa	U _f	U _g	razdalja med stekli in plin	toplotni faktor glede na distančnik				
					TGI Ψ	U _w	SSU Ψ	U _w	
lesena okna	smreka	68 mm	1,25	1,1	16 Argon	0,040	1,25	0,031	1,22
				1,0	16 Argon	0,042	1,18	0,032	1,16
		78 mm	1,13	0,7	2×12 Argon	0,039	0,93	0,029	0,91
				0,6	2×14 Argon	0,039	0,86	0,028	0,83
		86 mm	1,06	0,6	2×14 Argon	0,039	0,84	0,028	0,81
				0,5	2×18 Argon	0,035	0,76	0,025	0,74
		92 mm	1,01	0,5	2×18 Argon	0,035	0,75	0,025	0,72
		96 mm	0,98	0,5	2×18 Argon	0,035	0,74	0,025	0,71
	110 mm	0,92	0,5	2×18 Argon	0,035	0,72	0,025	0,69	
	macesen	68 mm	1,39	1,1	16 Argon	0,040	1,29	0,031	1,27
				1,0	16 Argon	0,042	1,23	0,032	1,20
		78 mm	1,25	0,7	2×12 Argon	0,039	0,97	0,029	0,94
				0,6	2×14 Argon	0,039	0,90	0,028	0,87
		86 mm	1,17	0,6	2×14 Argon	0,039	0,87	0,028	0,85
0,5				2×18 Argon	0,035	0,80	0,025	0,77	
92 mm		1,11	0,5	2×18 Argon	0,035	0,78	0,025	0,75	
96 mm		1,08	0,5	2×18 Argon	0,035	0,77	0,025	0,74	
110 mm	1,00	0,5	2×18 Argon	0,035	0,74	0,025	0,72		
škatlasta okna	smreka	42mm	1,86	5,7	-	-	-	-	
		68mm	1,25	1,0	16 Argon	0,042	0,92	0,031	0,90
alu-les okna	smreka	78 mm	1,13	0,5	2×18 Argon	0,038	0,79	0,026	0,76
		92 mm	1,01	0,5	2×18 Argon	0,038	0,75	0,026	0,72
	macesen	78 mm	1,25	0,5	2×18 Argon	0,038	0,83	0,026	0,80
		92 mm	1,11	0,5	2×18 Argon	0,038	0,79	0,026	0,76

U_w - toplotni faktor celotnega okna

U_f - toplotni faktor okvirja

U_g - toplotni faktor stekla

Ψ - toplotni faktor distančnika med stekli

TGI - distančnik med stekli Technoform **TGI-spacer M**

SSU - distančnik med stekli Saint-Gobain **Swisspacer Ultimate**

Nazivni toplotni faktor okna je toplotni izračun za enokrilno okno velikosti 123 × 148cm.

IZVEDBE OKEN

KLASIČNA IZVEDBA

(krilo zamaknjeno 18mm
iz ravnine podboja)

LESENA OKNA

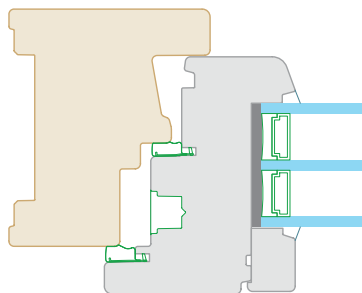

LESKO

ENOSTRANSKO PORAVNANO

(krilo in podboj poravnana v
isti ravnini na eni strani)

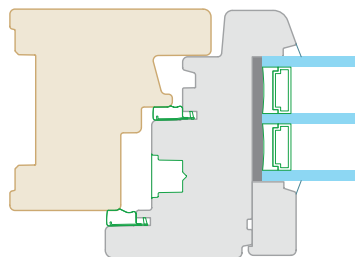

LESKO FLAT.Out

OBOJESTRANSKO PORAVNANO

(krilo in podboj poravnana v
isti ravnini na obeh straneh)

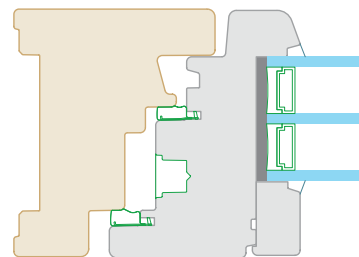

LESKO FLAT

Z ALU OBLOGO

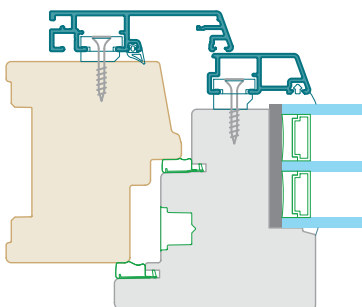

LESKO ALU

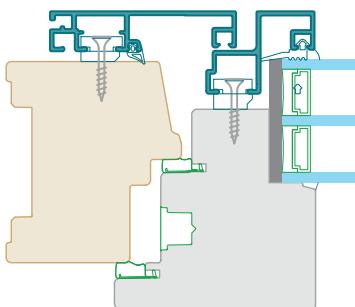

LESKO ALU FLAT.Out

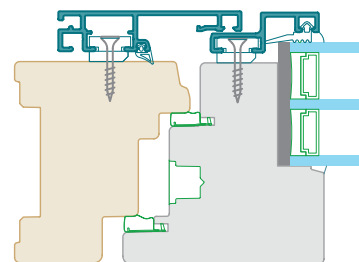

LESKO ALU FLAT

**TEHNOLOGIJA IN ZNANJE
ZA BREZKOMPROMISNO KAKOVOST**

KLASIČNA LESENA OKNA

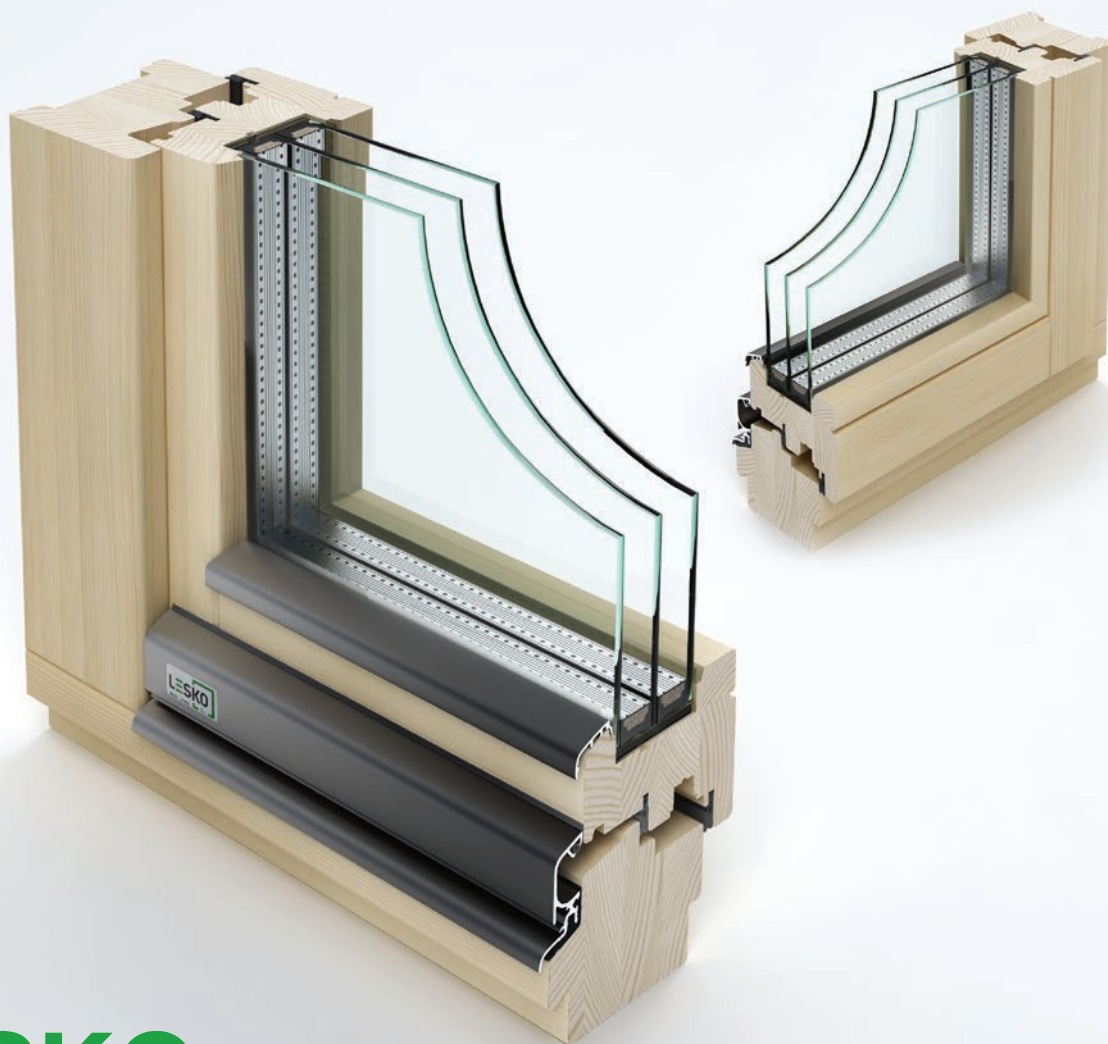

LESKO

Klasična lesena okna z dvoslojno ali troslojno zasteklitvijo in zasteklitveno letvico znotraj.

tip	vgradna debelina	tipsko steklo
LESKO 68	68 mm	$U_g = 1,1 \text{ W/m}^2\text{K}$
LESKO 78	78 mm	$U_g = 0,6 \text{ W/m}^2\text{K}$
LESKO 92	92 mm	$U_g = 0,5 \text{ W/m}^2\text{K}$

PORAVNANA LESENA OKNA

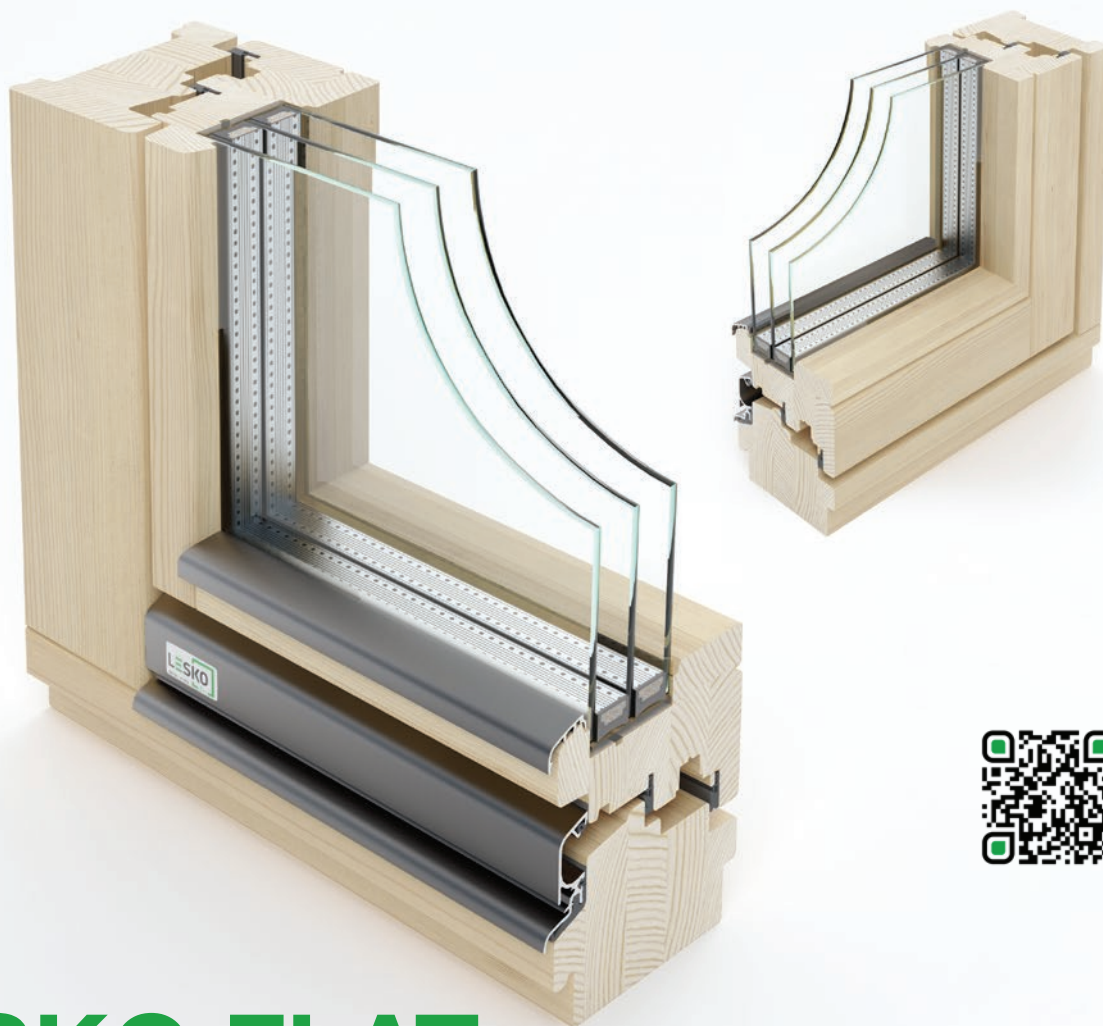

LESKO FLAT

Lesena okna z zasteklitveno letvico na notranji strani in poravnanim profilom okvirja in krila tako zunaj kot znotraj.

tip	vgradna debelina	tipsko steklo
LESKO FLAT 86	86 mm	$U_g = 0,6 \text{ W/m}^2\text{K}$
LESKO FLAT 96	96 mm	$U_g = 0,5 \text{ W/m}^2\text{K}$
LESKO FLAT 110	110 mm	$U_g = 0,5 \text{ W/m}^2\text{K}$

OKNA Z LESENO OBLOGO



WOODY®

Inovativna lesena okna WOODY znotraj brez zasteklitvene letvice, zunaj z leseno masko. Sistem omogoča uporabo različnih vrst lesa na zunanji strani.

tip	vgradna debelina	tipsko steklo
WOODY® 86	86 mm	$U_g = 0,6 \text{ W/m}^2\text{K}$
WOODY® 96	96 mm	$U_g = 0,5 \text{ W/m}^2\text{K}$

OKNA S PORAVNANO LESENO OBLOGO

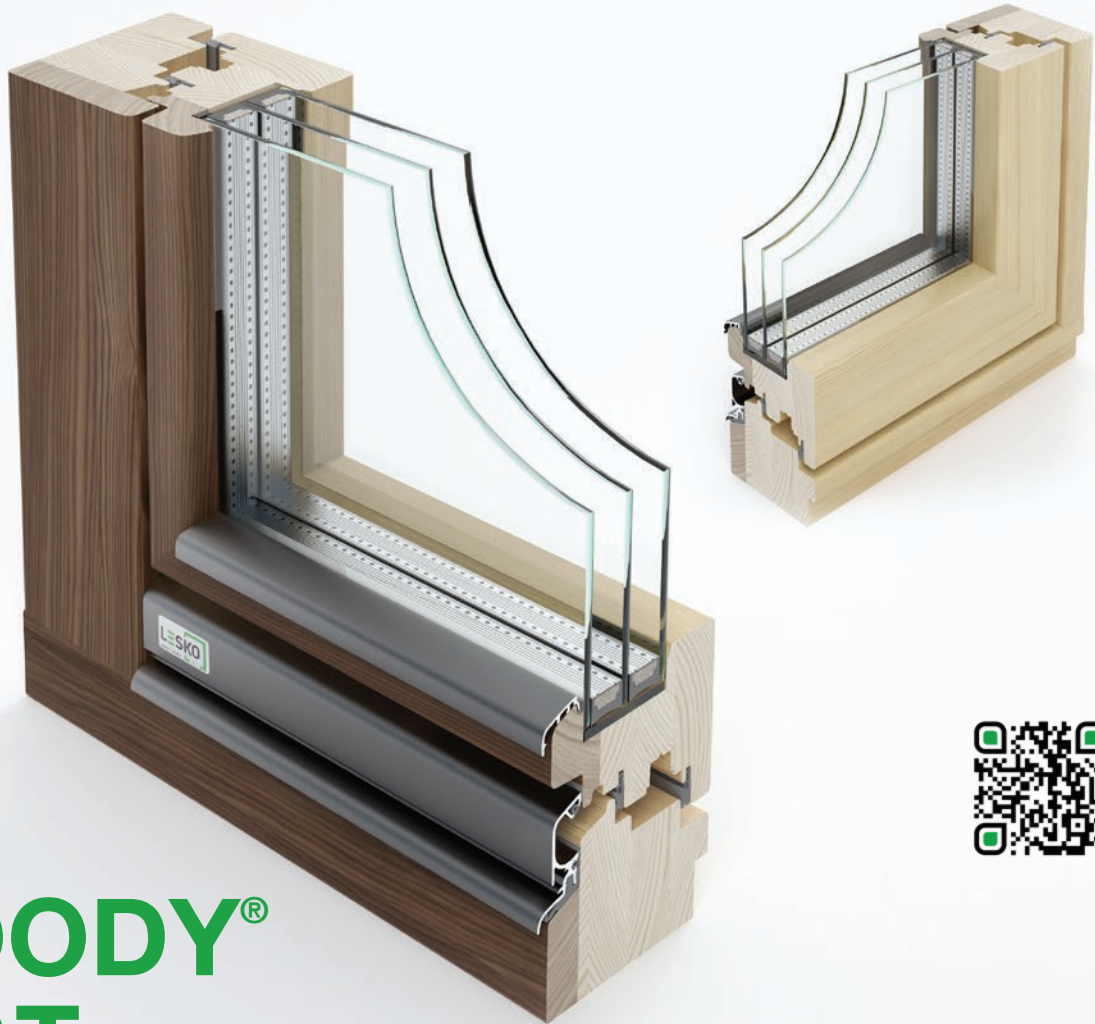

WOODY® FLAT

Inovativna lesena okna WOODY FLAT znotraj brez zasteklitvene letvice in poravnano leseno oblogo na zunanji strani.

tip	vgradna debelina	tipsko steklo
WOODY® FLAT 96	96 mm	$U_g = 0,5 \text{ W/m}^2\text{K}$

OKNA Z ALU OBLOGO

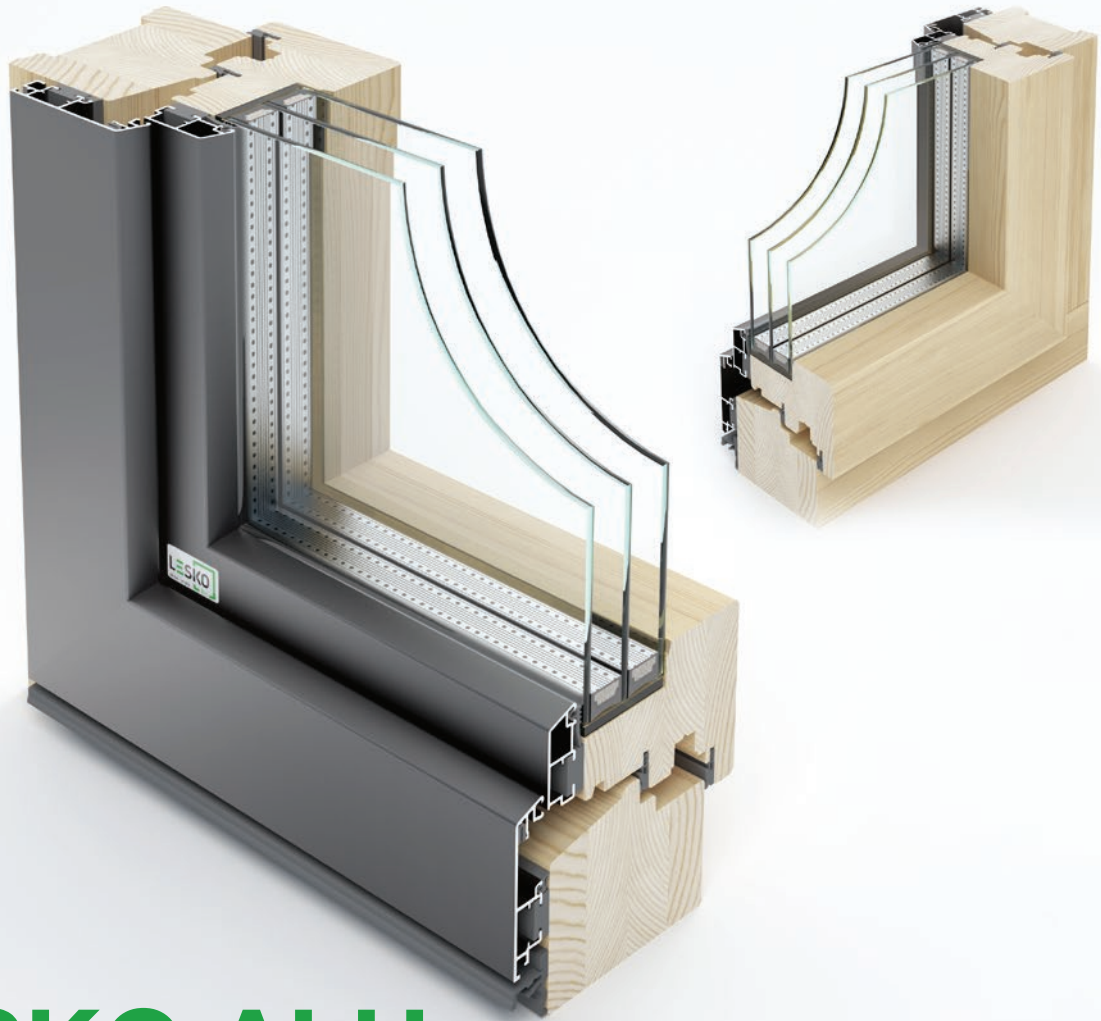

LESKO ALU

Lesena okna s klasično zamaknjeno aluminijasto oblogo na zunanji strani. Opcijsko se lahko izdelajo tudi z zasteklitveno letvico (tip LESKO ALU S4).

tip	vgradna debelina	tipsko steklo
LESKO ALU 78	78 + 20 mm	$U_g = 0,5 \text{ W/m}^2\text{K}$
LESKO ALU 92	92 + 20 mm	$U_g = 0,5 \text{ W/m}^2\text{K}$

OKNA S PORAVNANO ALU OBLOGO

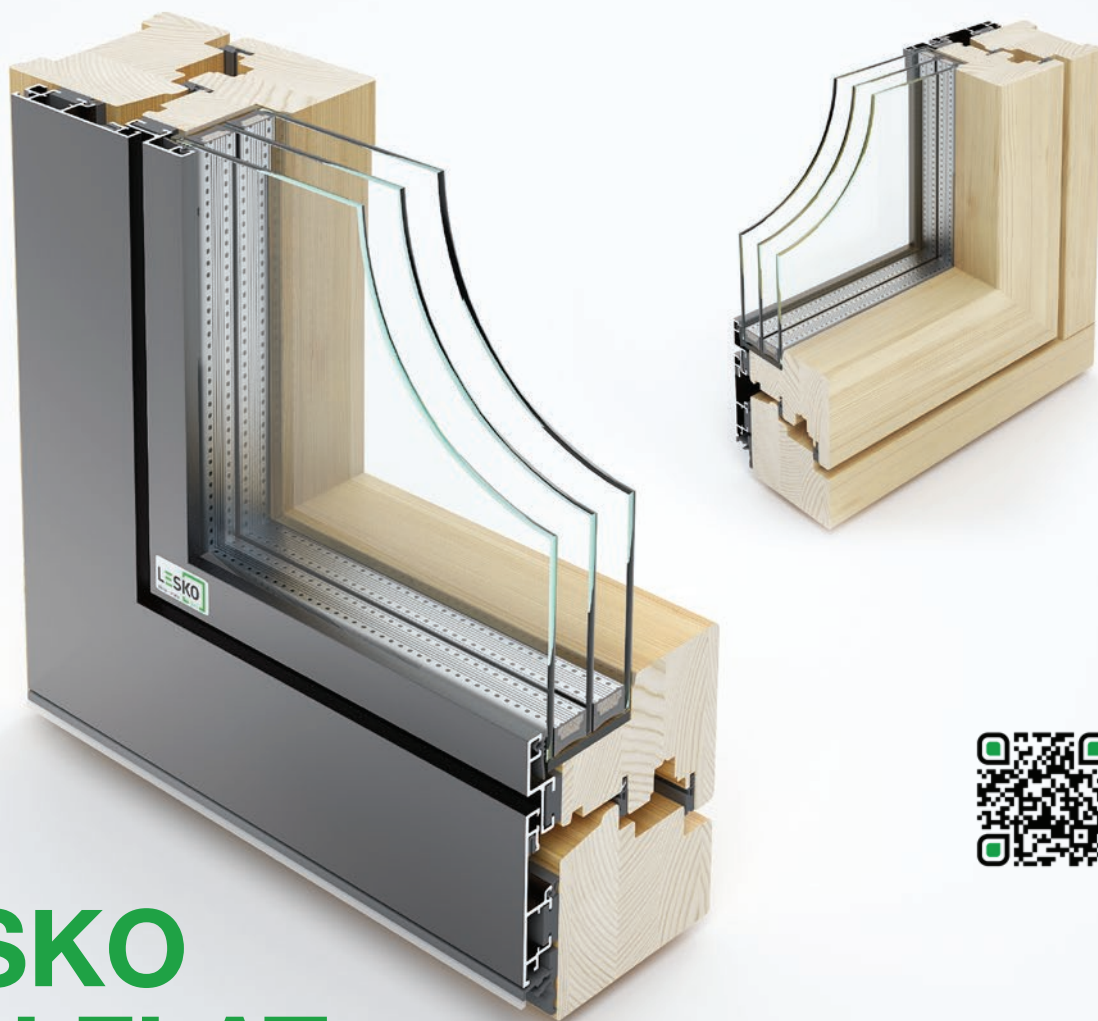

LESKO ALU FLAT

Sodobna lesena okna s poravnano aluminijasto oblogo na zunanji strani. Izvedba **LESKO ALU FLAT** je poravnana obojestransko, **LESKO ALU FLAT.Out** pa samo zunaj.

tip	vgradna debelina	tipsko steklo
LESKO ALU FLAT 78	78 + 20 mm	$U_g = 0,5 \text{ W/m}^2\text{K}$
LESKO ALU FLAT 92	92 + 20 mm	$U_g = 0,5 \text{ W/m}^2\text{K}$
LESKO ALU FLAT.Out 78	78 + 20 mm	$U_g = 0,5 \text{ W/m}^2\text{K}$

LESKO **PANORAMA VIEW**

FIKSNA ZASTEKLITEV S SKRITIM OKVIRJEM



DA BO SVET
VSTOPAL K VAM

MINIMALNI SPOJI STEKLA

EMAJLIRAN ROB

(obvezno kaljeno, druge omejitve)

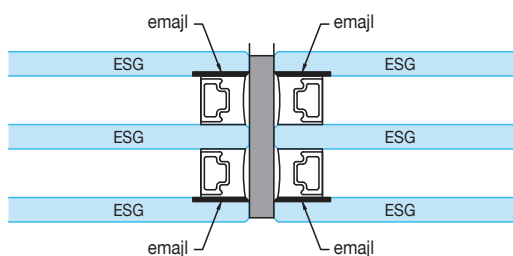
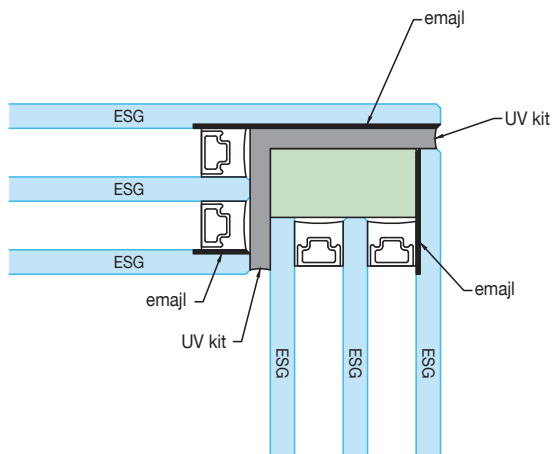

POKRIT SPOJ

(poljubna stekla)

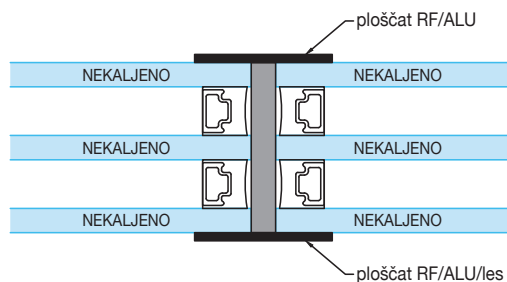
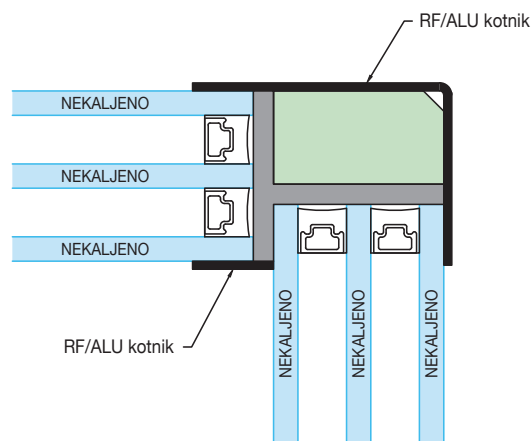

Trendovski minimalističen videz dosegamo s skoraj neopaznimi profili okenskih okvirjev in minimalnimi spoji med stekli.

LESKO TREND

Moderna lesena okna LESKO TREND s stekleno oblogo na zunanji strani





PRIJETNO BIVANJE V NARAVNEM AMBIENTU

DVIŽNO DRŠNE STENE LESKO HS

G-U HS 934 (krilo < 350 kg)

G-U HS 934 Tandem (krilo < 600 kg)



LESKO
HS



LESKO HS
PANORAMA
VIEW

HS ThermoStep

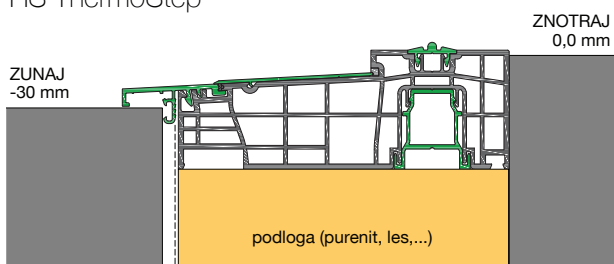

HS ThermoStep

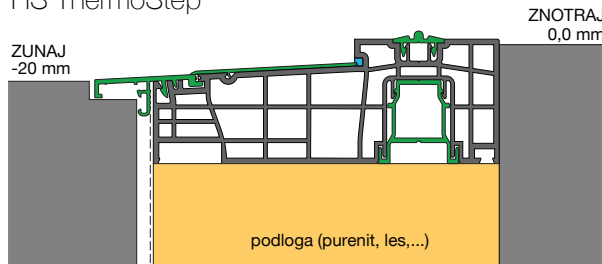

HS ThermoStep + dvignjen pod (les)

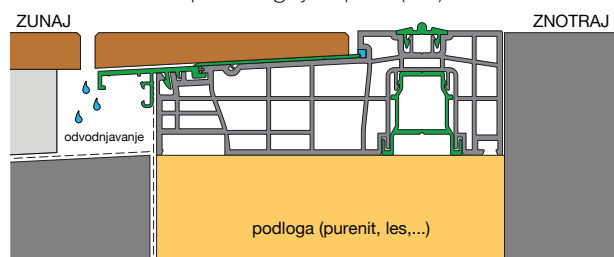

HS ThermoStep + nadgradnja Comfort

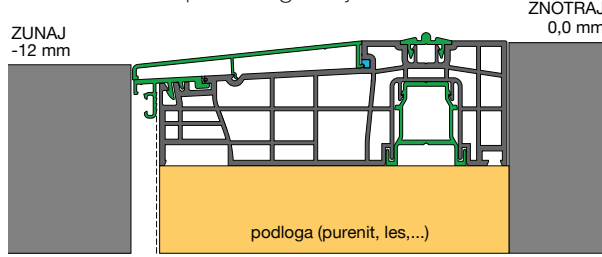

HS ThermoStep + nadgradnja BB

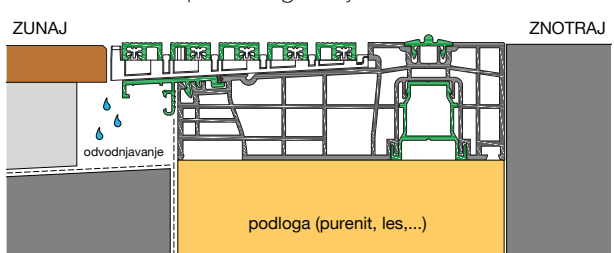

HS ThermoStep + nadgradnja GS

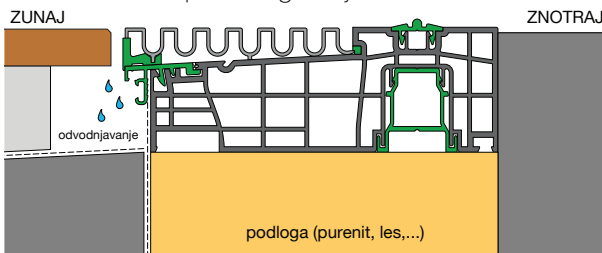



Pri Lesku izdelujemo starinska okna, ki ohranjajo dušo vaše stavbe nedotaknjeno, hkrati pa ustrezajo vsem modernim zahtevam in vam zagotavljajo udobno bivanje. S posebnim, patiniranim barvanjem se v največji možni meri približamo podobi starinskih oken.



**obojestranska
pololiva (opcija)**

BALKONSKA VRATA

Visoki prag (h=60mm)

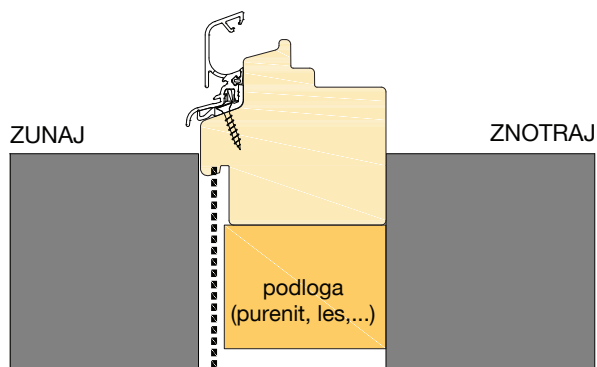

Prag GU MD (h=35mm)

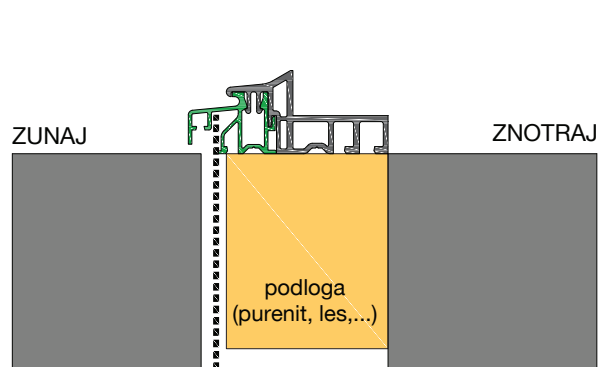

IZVLEČNO DRŠNE STENE **LESKO PSK**

ROTO Patio Alversa KS (zračenje + drsno odpiranje)

ROTO Patio Alversa PS (drsno odpiranje)

ROTO Patio Alversa PS Air Com (drsno odpiranje + komfortno zračenje)

PSK visoki prag (h=80mm)

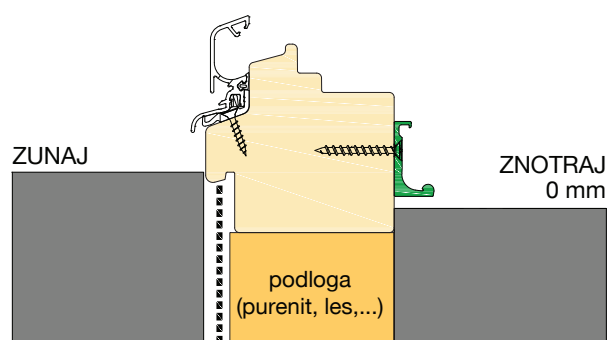

PSK prag GU MD (h=65mm)

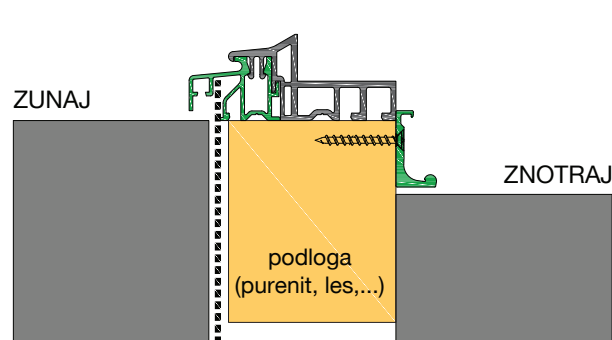

visoki
prag



prag
GU MD



OKNA POSEBNIH OBLIK

Okna posebnih oblik so paradni konj LESKOVE proizvodnje, saj smo prav po njihovi zaslugi postali prepoznavni med najbolj zahtevnimi kupci v tujini. Odlična tehnološka opremljenost in poglobljeno poznavanje programskih zmožnosti nam omogočata, da izdelamo lesena okna skorajda v kateri koli zaobljeni obliki: okrogla, elipsasta, valovita, v obliki listov, z okroglinami in vijugami, skratka zaobljena »na vse načine«.

Dodaten vtis razkošja ponujajo najrazličnejše oblike nalepljenih križev, s katerimi lahko oknom, predvsem pa celostni podobi stavbe, dodamo svojevrsten, povsem unikaten pečat. Tudi oblike nalepljenih križev tako rekoč nimajo omejitev; drzne vitice nepravilnih oblik, bogate razvejane drevesne oblike ali enakomerni križi umirjenih, klasičnih oblik.



Konstantinova palača, Sankt Peterburg

OKRASNI KRIŽI

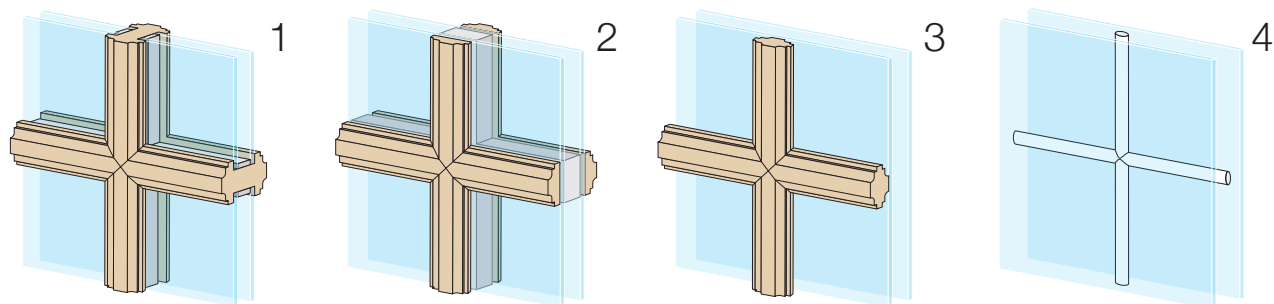

1	STEKLODELJIVI KRIŽ	Pravi leseni masivni profil, ki deli steklo (širina min. 60 mm)
2	NALEPLJENI KRIŽ	Obojestranski leseni nalepljeni profili (običajno širine 26mm, opsijsko širine 42mm)
3	SNEMLJIVI KRIŽ	Zunanji leseni snemljivi križ 26 mm – brez okvirja (pripet točkovno) ali z okvirjem (z odpiranjem za čiščenje)
4	MEDSTEKELNI KRIŽ	Različni kovinski profili v medstekelnem prostoru (širine 8 mm, 18 mm, 26 mm, 45 mm)



ŠKATLASTA OKNA



Obnove spomeniško zaščitenih objektov pogosto vključujejo zahtevno izdelavo replik obstoječih oken. Številne reference potrjujejo, da se pri Lesku izdelave teh oken lotevamo strokovno in z visoko natančnostjo. Pogosto z inovativnimi pristopi, bogatim znanjem in izkušnjami, odlično tehnologijo ter trmastim vztrajanjem iščemo najboljše rešitve za izdelke, da kljub starinskemu videzu dosežemo odlične funkcionalnosti sodobnih oken.

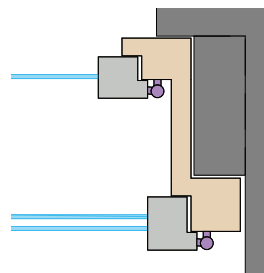

LESKO BOX.N
Škatlasta okna "na noter"

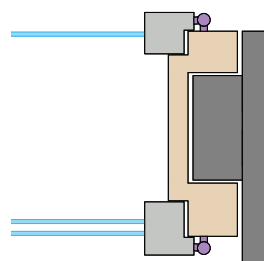

LESKO BOX.V
Škatlasta okna "na ven"

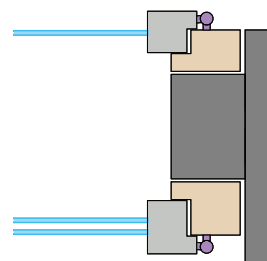

LESKO TWIN.V
Dvojna okna "na ven"

MINENJE STROKE

»Rekonstrukcija prvotnih lesenih oken bistveno vpliva na vizualno celovitost objekta kulturne dediščine. Upoštevanje historičnih izhodišč izdelave oken tako pri ohranjanju proporcev, oblike in okrasja oken, kot tudi profilacije, je pri novih oknih ključnega pomena, saj se z uporabo sodobnih oziroma poenostavljenih oblik oken, ki ne ustrezajo prvotni podobi, vrednost kulturne dediščine lahko bistveno zmanjša.

V podjetju LESKO Žiri izdelujejo lesena okna, ki v vseh omenjenih značilnostih ustrezajo rekonstrukciji starih oken ter hkrati upoštevajo sodobne standarde zasteklitve in vgradnje. Mizarski mojstri podjetja LESKO razvijajo svojo dejavnost na visokem strokovnem nivoju in z izjemno natančnostjo in preciznostjo poustvarjajo vrhunsko stavbno pohištvo iz preteklosti na najpomembnejših kulturnih spomenikih, kot je med drugimi npr. secesijska palača Urbanc v Ljubljani.«

Tatjana Adamič, konservatorska svetovalka
Zavod za varstvo kulturne dediščine Slovenije



OBLIKE LESENEGA PROFILA

OKVIR – zunanja stran

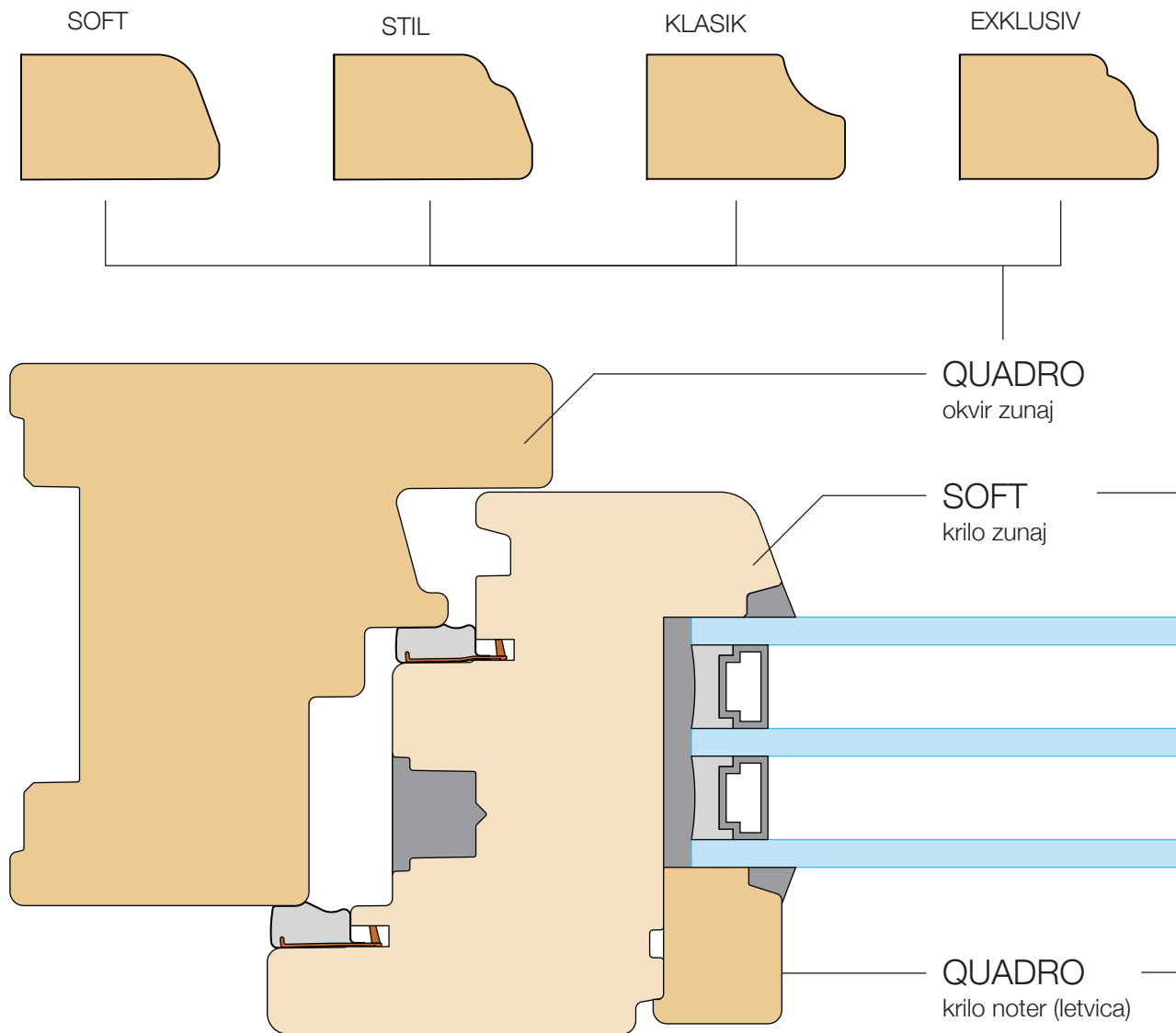

OZNAKA KOMBINCIJE	OKVIR		KRILO		KRIŽI	
	zunaj	noter	zunaj	noter	zunaj	noter
K1-QUADRO	QUADRO	QUADRO	SOFT	QUADRO	SOFT	SOFT
K2-LIGHT	QUADRO	LIGHT (18°)	SOFT	SOFT	SOFT	SOFT
K3-STIL	QUADRO	STIL	SOFT	STIL	STIL	STIL
K4-STIL.2	STIL	STIL	STIL	STIL	STIL	STIL
K5-DESIGN	QUADRO	DESIGN 35°	WIEN 35°	WIEN 35°	WIEN 35°	WIEN 35°
K6-WIEN.2	QUADRO	WIEN.2	WIEN 35°	WIEN.2	WIEN 35°	WIEN 35°
K7-EXKLUSIV	EXKLUSIV	EXKLUSIV	EXKLUSIV	EXKLUSIV	EXKLUSIV	EXKLUSIV

STILNE PROFILACIJE IN KRIŽI

KRILO – zunanja stran

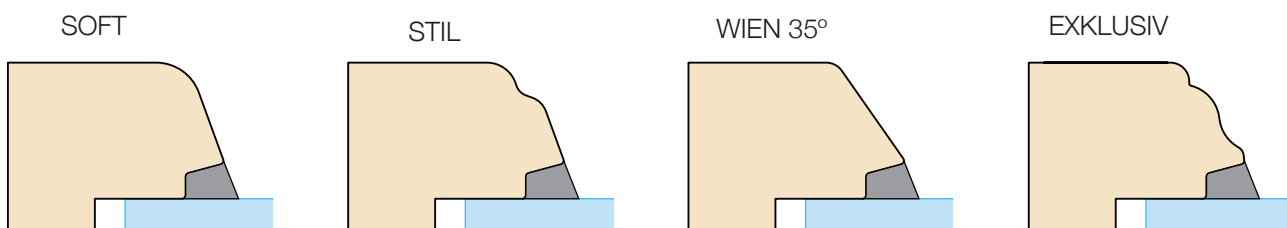

KRIŽI – nalepljeni (26mm)

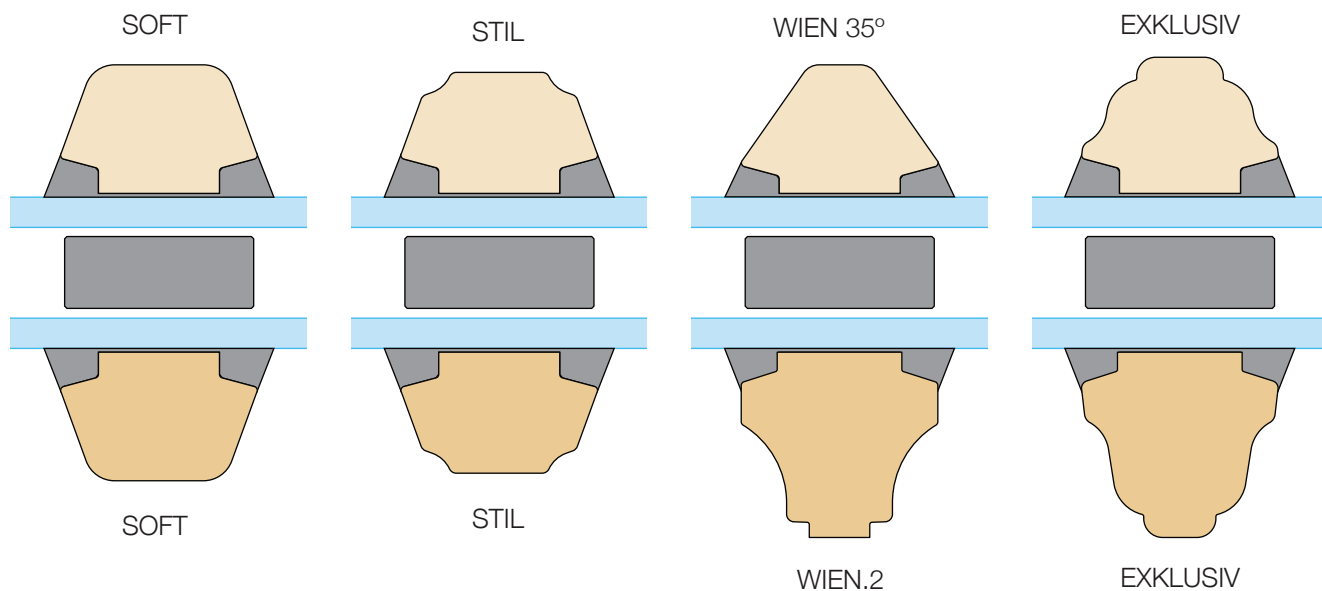

KRILO – notranja stran (letvica):

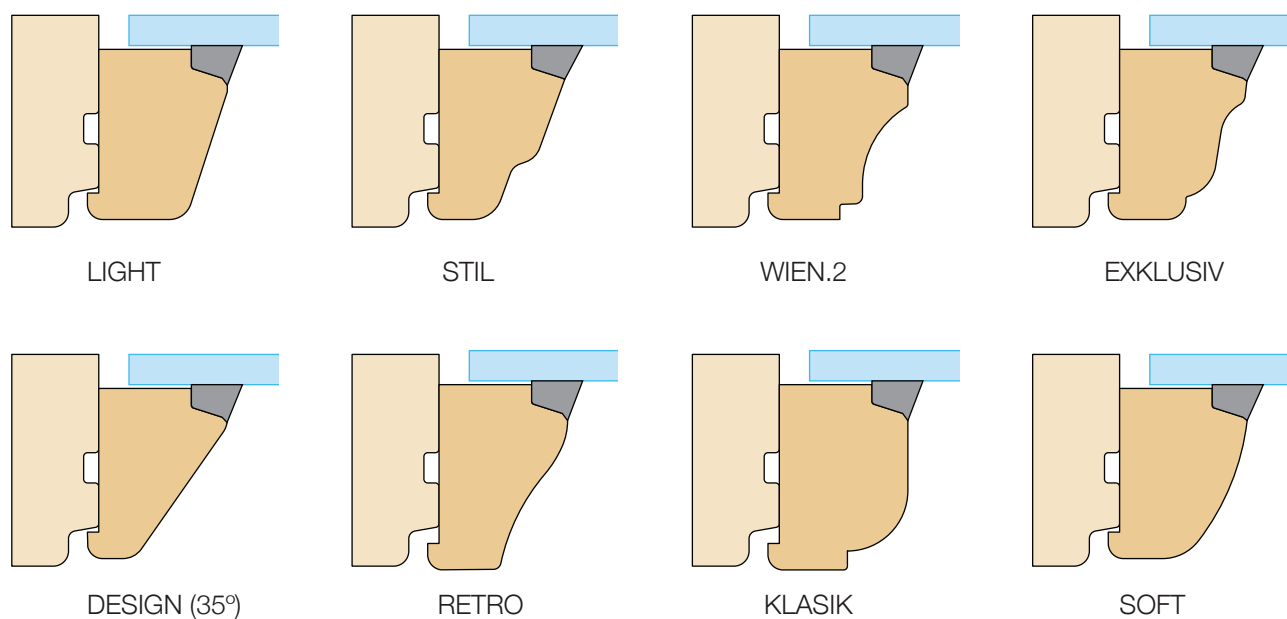

OBLIKE ODKAPNIH PROFILOV

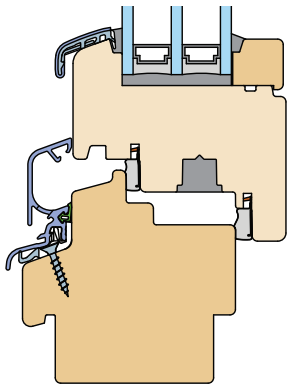

ALU ODKAPNIK
(standardno)

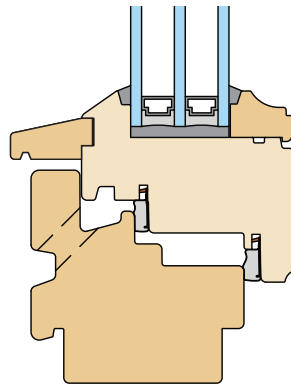

LESEN ODKAP
(omejena garancija)

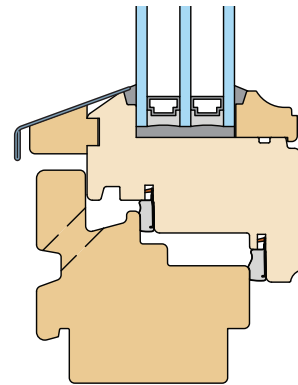

LESEN ODKAP
+ zaščitna pločevina

DVOKRILNA OKNA

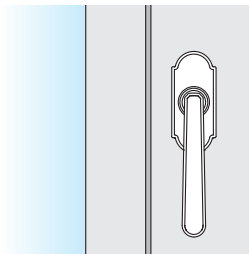

Asimetrično pozicionirana pololiva na običajnem dvokrilnem oknu **brez notranje pripirne letve**

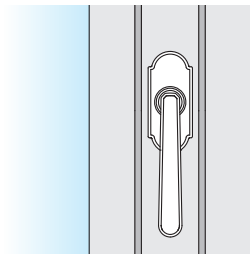

Simetrično pozicionirana pololiva na dvokrilnem oknu **z dodatno notranjo pripirno letvijo**

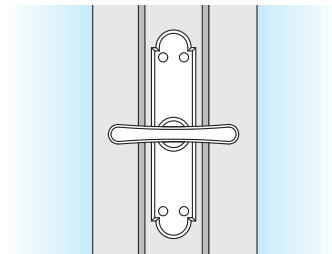

Simetrično pozicionirana oliva na dvokrilnem oknu **z dodatno notranjo pripirno letvijo**



OKNA S STILOM

OKOVJE

Večina današnjih oken je opremljena z okovjem za kombinirano odpiranje, ki nam omogoča, da lahko okno odpremo na stežaj in na zračenje. Pri izdelavi standardno uporabljamo kakovostna in trpežna okovja proizvajalcev MACO, ROTO in G-U, pri katerih je večji del mehanizma skrit v brazdi med okvirjem in krilom, vidna sta le ležaja zgoraj in spodaj.



Standardno vidno okovje MACO Multi Matic uporabljamo za okna s težo krila do 130 kg. Za okna večjih dimenzij in mase (npr. velika balkonska in panoramska okna ali vrata s težo krila do 220kg) vgrajujemo okovje MACO Multi Mammut. Pri klasičnih oknih opcijsko, pri znotraj poravnanih oknih pa serijsko, nudimo vgradnjo skritega okovja MACO Multi Power. Vgradnja je mogoča v okna s težo krila do 180 kg.

Starinska in škatlasta okna opremimo s posebnimi stilnimi nasadili, ki so replika starinskih nasadil.



MACO Multi Matic IQ
ROTO NX T



MACO Multi Power
ROTO NX C
ROTO NX Designo



MACO Multi Mammut
ROTO NX Power Hinge

POLOLIVE ZA OKNA

Kupci lahko sami izbirate model, material in barvo pololive glede na slog okna in objekta, v katerega se okna vgrajujejo. Pri klasičnih in modernih oknih najpogosteje svetujemo pololive Hoppe, ki nudi najboljše razmerje med kakovostjo, designom in ceno. Pri pololivah vstopnega razreda prednjačita modela Brest in Toulon, v srednjem cenovnem razredu pa modela Amsterdam in Dallas.

HOPPE®



GRUNDMANN

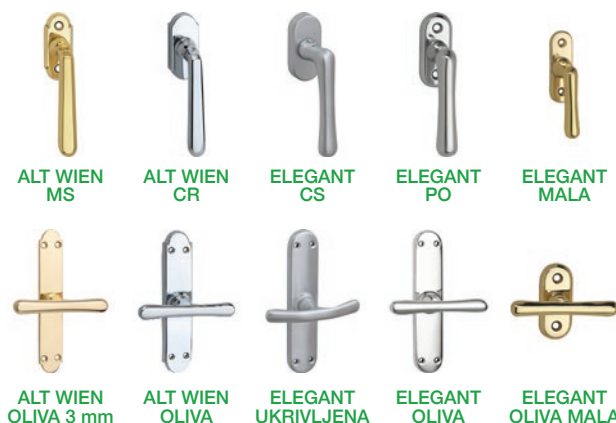

VRSTE LESA

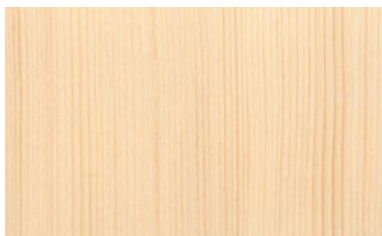

smreka

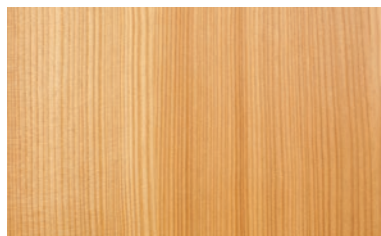

macesen

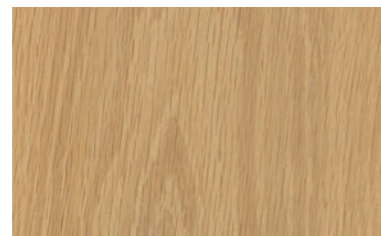

hrast

BARVE ZA LES

Barve glede na tip barve:

- debeloslojna barva
- tankoslojna barva
- oljne barve

Barve glede na pokravnost:

- brezbarvno*
- rahlo tonirano* (npr. beljeno)
- klasično tonirano (npr. rjavi toni)
- pokrivna barva (po RAL ali NCS lestvici)
- starinsko barvanje (patiniranje, ...)

* samo za notranjo stran okna



lesko.si/barve

BARVE ALU OBLOG

Nabor barv za aluminijaste obloge je zelo obsežen: od standardnih barv proizvajalca po njihovi lastni barvni lestvici, barv po RAL lestvici (mat ali sijaj izvedba), dodatnih barv s kovinskim učinkom in različnih imitacij lesa.



PRIJETNO BIVANJE V NARAVNEM AMBIENTU

STEKLO

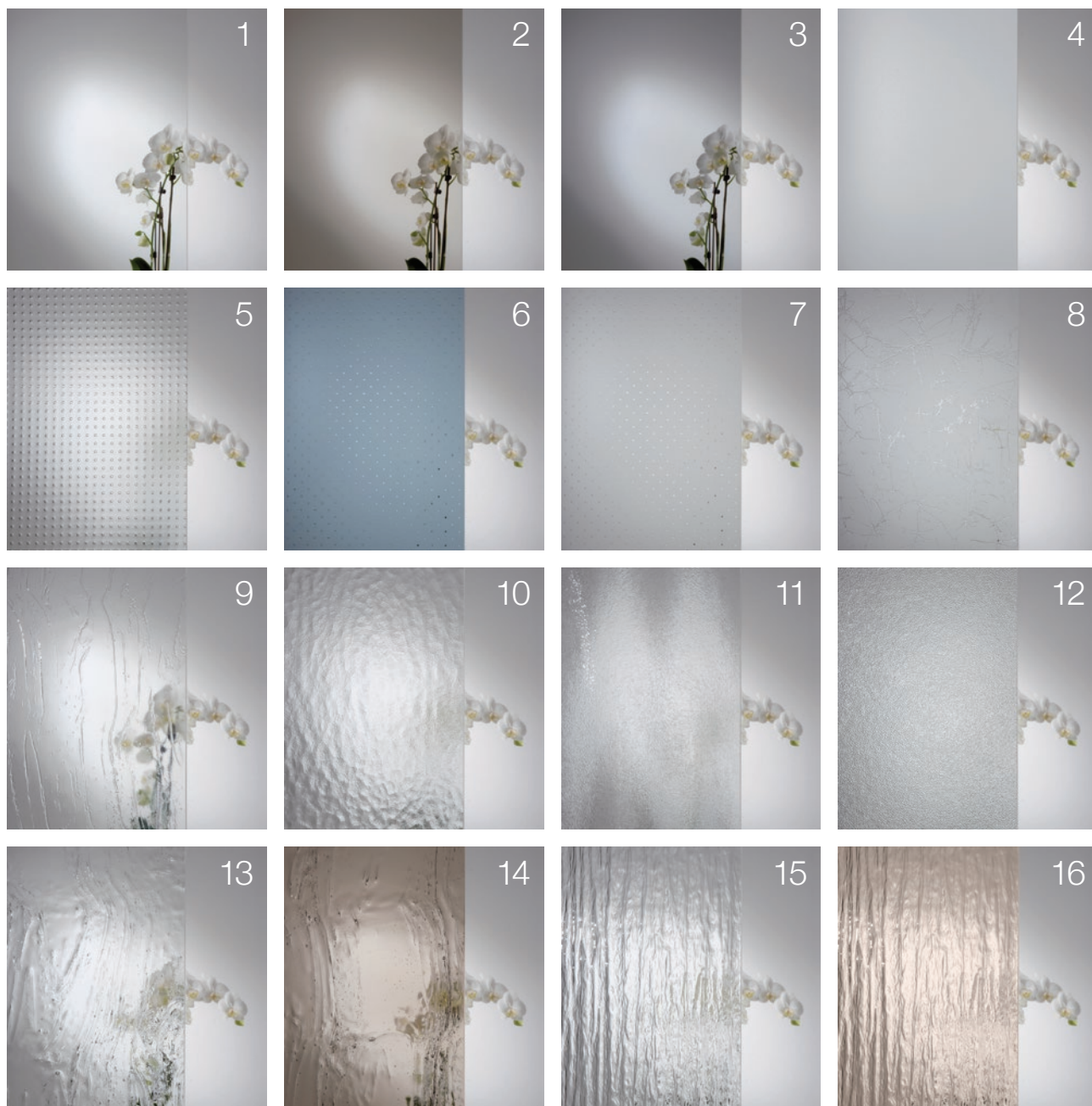

1. Prozorna

2. Rjava

3. Siva

4. Satinato beli

5. Mastercarre

6. Pave modri

7. Pave beli

8. Uadi beli

9. Gotik

10. Katedral

11. Chinchilla

12. Ornament rosa

13. Altdeutch beli

14. Altdeutch rjavi

15. Silwit beli

16. Silwit rjavi

SENČILA



ROLETE



ZUNANJE ŽALUZIJE



SCREEN ROLO



NOTRANJE ŽALUZIJE

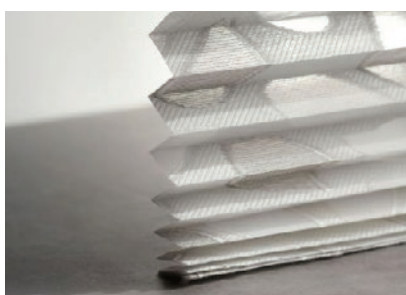

PLISE ZAVEŠE



KOMARNIKI



POLKNA (FIKSNE LAMELE, GIBLJIVE LAMELE, S POLNILI, PANELNA)

Vsi imamo radi svetle prostore, a včasih je sončnih žarkov vseeno preveč. Pri opremljanju novogradenj svetujemo uporabo zunanjih podometnih sistemov rolet ali zunanjih žaluzij. Sodelujemo z dobavitelji Roltek, Tehrol, Senčila Bled, Dekor senčila in Roletarstvo Medle.

Pri prenovah ali zamenjavi starih oken se najpogosteje srečujemo z nadokenskimi roletami. Naročnikom, ki bi želeli take rolete obdržati, vgradimo novejšo, izolacijsko bolj učinkovito nadokensko roletno omarico, ki jih na naročnikovo željo zakrijemo z mavčno-kartonskimi ploščami.

Lesena polkna so še vedno pogosta želja med kupci, saj hiši dajejo svojevrsten estetski pečat. Poskrbimo tudi za dobavo in montažo notranjih senčil: notranjih žaluzij ali plise senčil.

IZVEDBE ROLETNIH OMARIC



KARO

NADOKENSKE



Q.INTEGO

PREDOKENSKE
PODOMETNE



PENTO

PREDOKENSKE
VIDNE



RA.2

RA.3

PURO



INTEGO



QUADRO

RONDO

IZVEDBE VODIL ZUNANJJIH ŽALUZIJ

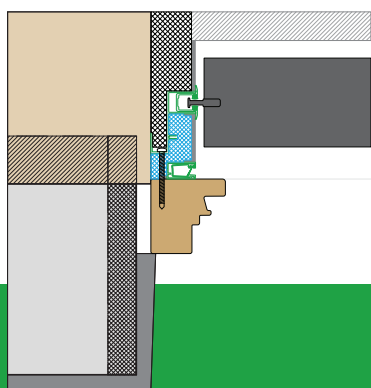

PODOMETNA VODILA

HERO.3

Samonosilni podometni sistem
HERO.3 - brez komarnika
HERO.3X - s komarnikom

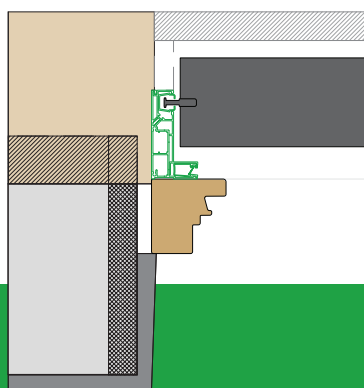

POLNA ALU VODILA

HERO.1

Sodoben samonosilni sistem
HERO.1 - brez komarnika
HERO.1X - s komarnikom

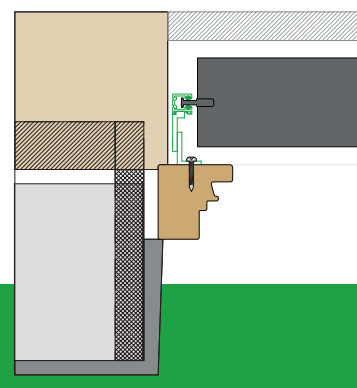

VIDNA VODILA NA KONZOLAH

HERO.2

Klasična vidna nadometna vodila, ki so pritrjena na okenski okvir s konzolami.

OPCIJA: namesto klasičnih vodil se lahko uporabi tudi inox jeklenica.

VGRADNJA IN SERVIS

Pri Lesku se zavedamo, da je naše okno le toliko kakovostno, kolikor je kakovostna njegova vgradnja, zato okna vgrajujejo naši lastni stalni monterji, ki strokovno obvladujejo več različnih načinov vgradnje. Po montaži lahko v priporočenih časovnih intervalih poskrbimo tudi za servis, nastavitve ...

Vgradnja po RAL smernicah je mogoča na več načinov, ki pa morajo vsi zagotoviti naslednje: zrakotesnost rege med oknom in zidom, odpornost proti nalivu, izolacijski sloj ne sme vpijati vlage iz stene ali iz prostora.

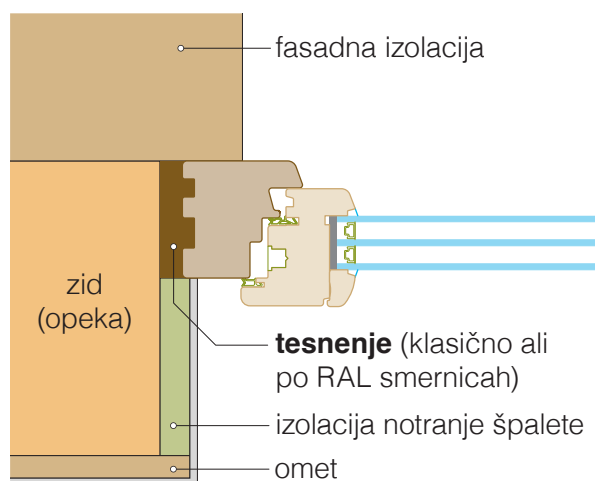

Ob zamenjavi starih oken z novimi lahko naši monterji opravijo tudi demontažo in odvoz na deponijo, poskrbijo za dodatno izoliranje notranjih špalet ter zakrivanje roletnih omaric z mavčnimi ploščami.

MATERIALI ZA VGRADNJO PO RAL SMERNICAH



notranja in zunanja RAL folija



zunanji ekspanzijski trak BG1



fleksibilna PU pena

IN HIŠA ZAŽARI
V NOVEM SIJAJU.





ODPRTI ZA VAŠE IDEJE

LESKO® Žiri d.o.o.

Pot v Skale 10,
4226 Žiri, Slovenija
T: 04 / 510-50-50
info@lesko.si
www.lesko.si

Ogled katalogov
na spletu:



lesko.si/katalogi

Povpraševanje:



lesko.si/povprasevanje

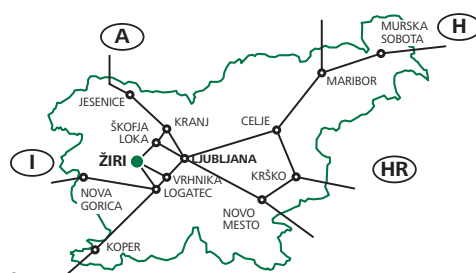

©2025 LESKO Žiri d.o.o. • LESKO je registrirana blagovna znamka podjetja LESKO Žiri • Vse pravice pridržane • Marec 2025

LESKO
okna - vrata [Žiri]

Član skupine

[vilabravum]