

2026

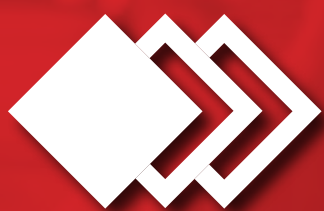

PARMOVIL

El almacén del parquet



Descarga el catálogo en PDF

ÍNDICE

LAMINADO	6
Finfloor	8
Purefloor	24
Quickstep	30
Faus	46
Zenku	50
SPC	52
Zimafloor	54
Arbiton	64
PARQUET	74
Evofloor	76
Greenwood	80
Tilo	84
Ter Hürne	89
Castro Wood Floors	90
Haro	92
EXTERIOR	96
Tarima tecnológica (Zimafloor)	98
Revestimiento WPC (Zimafloor)	100
Tarima Bambú (Naturea)	102
Tarima IPE (López Pigueiras).....	104
Pino Autoclave (Durapin)	105
Douglas Autoclave (Durapin)	106
Complementos	107
PAREDES	108
SlatPanel	110
Modee	112
PERFILERÍA Y COMPLEMENTOS	116
Rodapiés	118
Mamperlanes a medida	120
Perfilería	122
Topes de puerta.....	127
Felpudos aluminio	128
Bases	130
BARNICES, ADHESIVOS Y REPARACIÓN	132
Vermeister	134
Pentriilo	141
Adhesivos y selladores (varias marcas)	143
Reparación.....	148
HERRAMIENTAS	150
Virutex	152
Stanley	156
Läger/Bellota.....	160
Bessey.....	161
Wolfcraft	162
Starcke.....	166
Leman	167
Unicair	171
CMT Orange Tools	173
Laserliner/Proknee/Fento.....	176

DÓNDE ESTAMOS



C/Dels Treballadors 2-4
Tfn. 93.384.29.16
info@parmovil.com



Pg. Ferrocarrils Catalans 134
Tfn. 93.384.29.16
cornella@parmovil.com



Carretera de Rubí, 324, nave B
Tfn. 93.384.29.16
terrassa@parmovil.com

SOBRE NOSOTROS



**+200.000m²
EN STOCK**



**VENTA 100%
PROFESIONAL**



**TRANSPORTE
A OBRA**

Parmovil nació hace más de 30 años con la voluntad de ofrecer las mejores soluciones en pavimentos ligeros y convertirse en referente en el **sector de la distribución** para profesionales.

Comprometidos con la calidad, apostamos por las **marcas líderes en el mercado**, para satisfacer las necesidades de nuestros clientes.

Contamos con un **stock permanente** de más de 200.000 m² que nos permite dar un servicio inmediato a los profesionales del sector, además de ofrecer **transporte a obra** desde nuestros almacenes de Badalona, Cornellà y Terrassa.

Para nosotros un servicio de calidad es primordial, por eso contamos con **asesoramiento comercial** personalizado y disponemos de varios **showrooms** donde podrás ver nuestros productos o asistir con tus clientes.



**TALLER PROPIO
DE CARPINTERÍA**



**SHOWROOMS EN
LAS 3 DELEGACIONES**







SUELOS LAMINADOS

Finfloor
Purefloor
Quickstep
Faus
Zenku

COLECCIÓN ORIGINAL



Roble Retro



Resistencia a la abrasión



Clase de uso



Sistema clic Unilin



Reacción al fuego EN14041/EN13501



Antiestático EN14041/EN1815



Apto para calefacción radiante



Procedente de bosques sostenibles



EU Ecolabel
www.ecolabel.eu



EMISSIONS DANS L'AIR INTERIEUR
A+
A+ A B C



CERTIFIED
cradle to cradle
SILVER

- Núcleo HDF *hydroprotect* de alta estabilidad dimensional.
- Apto para cocinas y baños usando sellador de juntas y silicona en todo el perímetro (Solo en productos sin bisel).
- Instalaciones hasta 9x9m (81m²) sin juntas de dilatación.
- Sin bisel o microbisel 4 lados, según referencia.

MEDIDAS: 1331 x 194 x 8 mm

CAJA	8 piezas	2,066 m ²	14,8 kg
PALET	56 cajas	115,696 m ²	875,8 kg

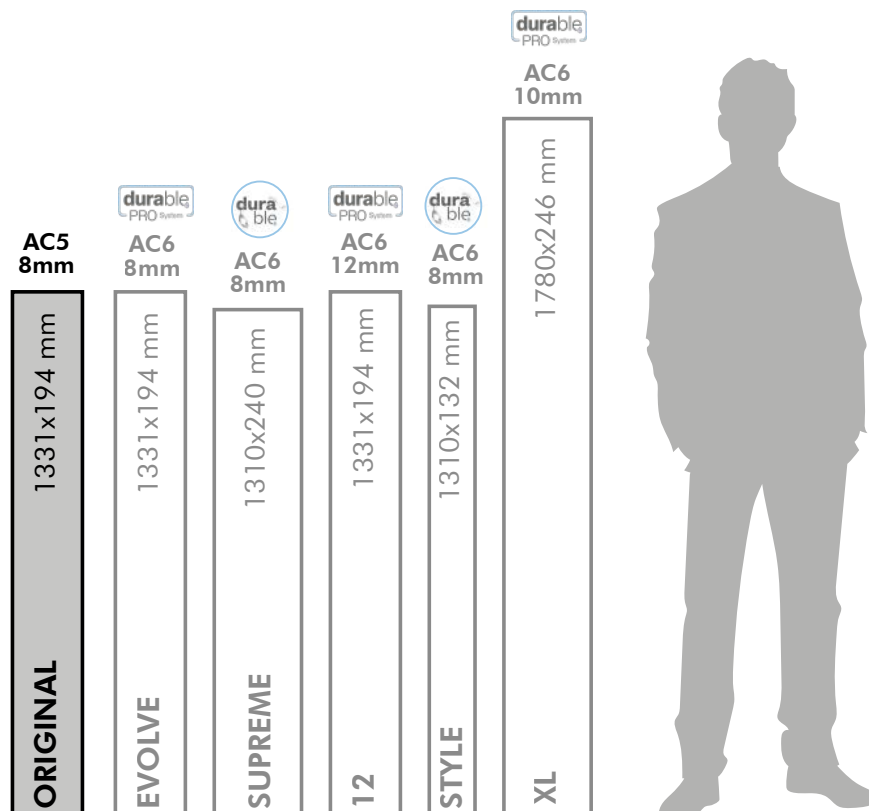

MEDIDAS: 1331 x 194 x 8 mm

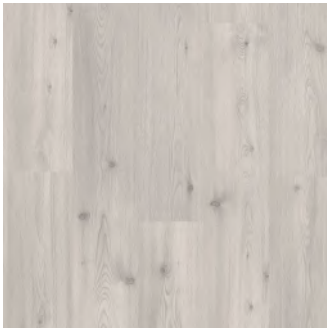

Pino Lofoten



Roble Calcic



Roble Kilimanjaro



Pino Fionia

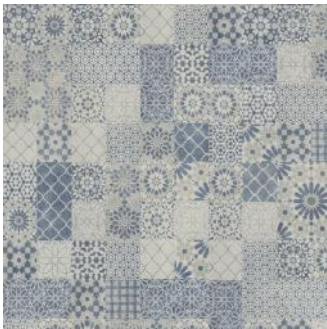

Alfama Tile



Roble Titanio



Roble Bromo



Roble Olimpo



Roble Jasper



Roble Chic



Roble Magari



Roble Taupe



Alfama Tile



Roble Magari 4MV

Laminado

Vinílico SPC

Parquet

Exterior

Paredes

Perfilería y complementos

Barnices, adhesivos y reparación

Herramientas

MEDIDAS: 1331 x 194 x 8 mm



Roble Glamour



Roble Columbia



Roble Banff



Madera Drift

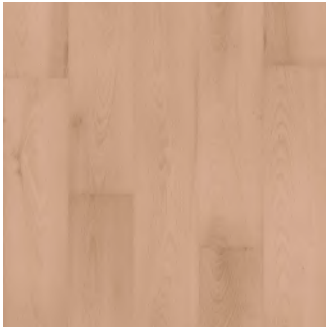

Haya Clara



Roble Sonata

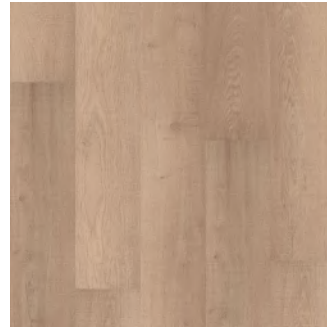

Roble Serrado



Roble Obelisque



Roble Otoño



Roble Egeo

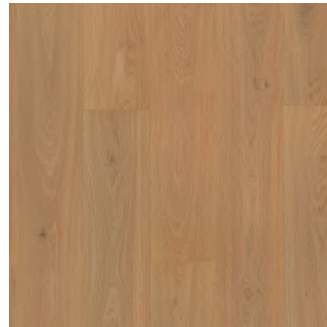

Roble Crescendo



Nogal Minueto



Nogal Minueto 4MV

MEDIDAS: 1331 x 194 x 8 mm



Roble Retro



Teka Tasmanian



Roble Paramount



Roble Polka



Roble Vintage



Jatoba Amazonas

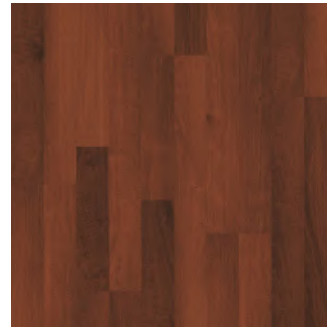

Garapa

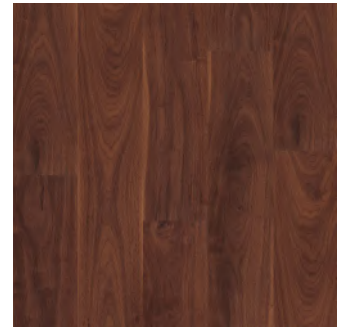

Nogal Siddhartha



Roble Polka 4MV

Laminado

Vinílico SPC

Parquet

Exterior

Paredes

Perfilería y complementos

Barnices, adhesivos y reparación

Herramientas

COLECCIÓN EVOLVE



Roble Fado Távira



Resistencia a la abrasión



Clase de uso



Sistema clic Unilin



Reacción al fuego EN14041/EN13501



Antiestático EN14041/EN1815



Apto para calefacción radiante



Procedente de bosques sostenibles



www.ecolabel.eu



EMISSIONS DANS L'AIR INTERIEUR



CERTIFIED cradle to cradle SILVER

- Núcleo HDF bajo hinchamiento (<8%)
- Apto para cocinas y baños. Resistencia al agua 100h.
- Instalaciones hasta 12x12m (144 m²) sin juntas de dilatación.
- Sin bisel o microbisel 4 lados, según referencia.

MEDIDAS: 1331 x 194 x 8 mm

CAJA	9 piezas	2,32 m ²	16,5 kg
PALET	56 cajas	129,92 m ²	924 kg

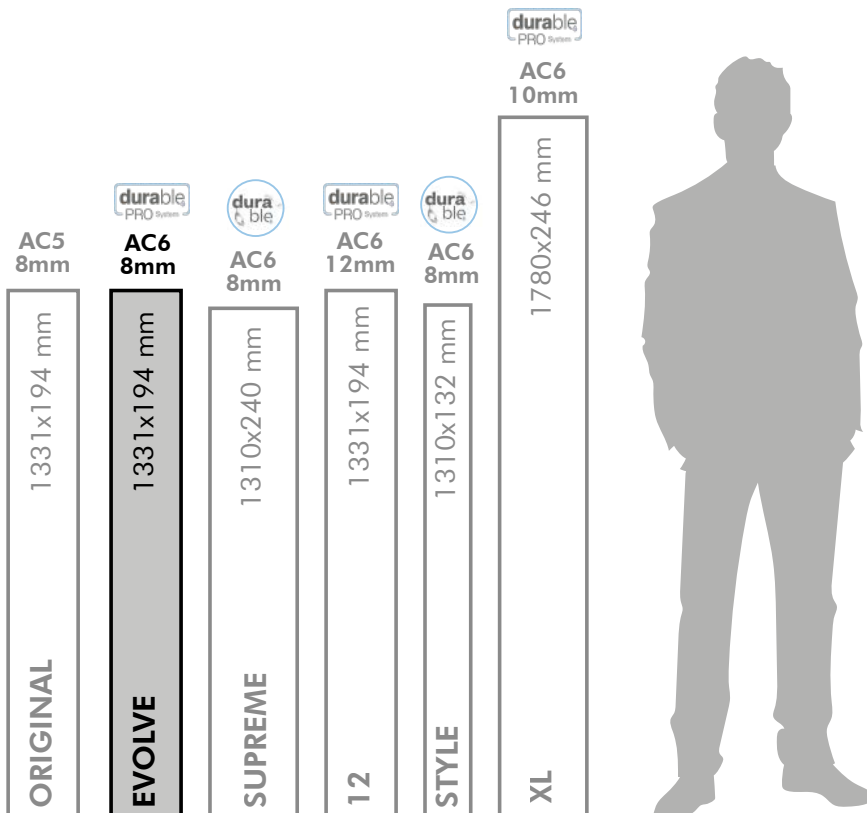

La tecnología Durable Pro mejora la resistencia al agua, garantizando una exposición en las juntas de hasta 100h.

El tablero de bajo hinchamiento (<8%) y la gran estabilidad dimensional se unen al sistema patentado *Unicoat de Unilin*. Este tratamiento, aplicado en el machihembrado de las lamas, actúa como barrera invisible y eficaz frente al agua, evitando filtraciones y preservando la integridad estética de las juntas.



* Diseños disponibles en mayor espesor en la colección Finfloor 12.

MEDIDAS: 1331 x 194 x 8 mm



Roble Kalmar Blanco 



Roble Kalas Albar* 



Roble Fado Brisa* 



Roble Kalmar Esencia* 



Roble Kalas Arena 



Roble Fado Gavia 



Roble Wexford Natural 



Roble Twilight* 



Roble Kalmar Esencia 4MV

* Diseños disponibles en mayor espesor en la colección Finfloor 12.

MEDIDAS: 1331 x 194 x 8 mm

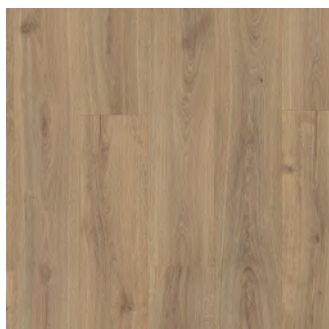

Roble Kalas Pardo* 



Roble Fado Sotavento 



Roble Arles Natural* 



Roble Fado Tavira 

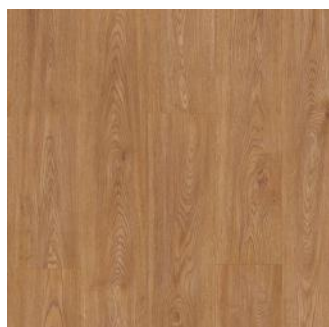

Roble Viena Dorado* 

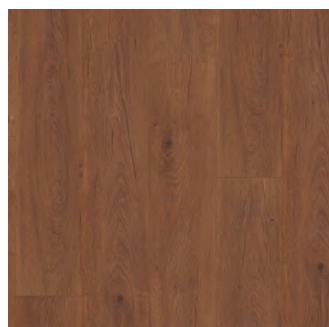

Roble Wexford Tostado* 



* Diseños disponibles en mayor espesor en la colección Finfloor 12.

MEDIDAS: 1331 x 194 x 8 mm



Roble Kalmar Gris*

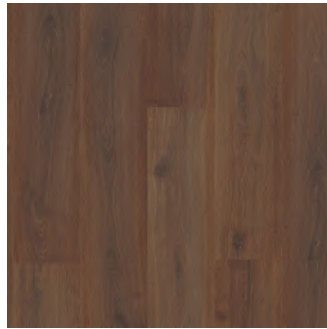

Roble Kalas Noz*

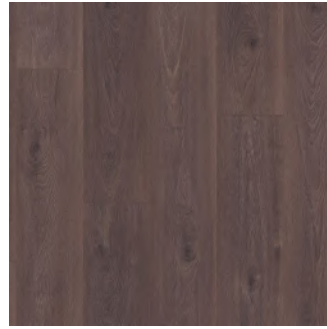

Roble Arles Oscuro



Microcemento



Belle Epoque Invierno



Roble Kalas Bruno



Belle Epoque Invierno



Espiga Orleans



Resistencia a la abrasión



Clase de uso



Sistema clic Unilin



Reacción al fuego EN14041/EN13501



Antiestático EN14041/EN1815



Apto para calefacción radiante



Procedente de bosques sostenibles



www.ecolabel.eu



EMISSIONS DANS L'AIR INTERIEUR



CERTIFIED cradle to cradle SILVER

- Núcleo HDF bajo hinchamiento (<8%).
- Apto para cocinas y baños. Test Nalfa 48h.
- Instalaciones hasta 12x12m (144 m²) sin juntas de dilatación.
- Sin bisel o microbisel 4 lados, según referencia.

MEDIDAS: 1310 x 240 x 8 mm

FORMATO ANCHO

CAJA	6 piezas	1,886 m ²	14 kg
PALET	51 cajas	96,186 m ²	714 kg

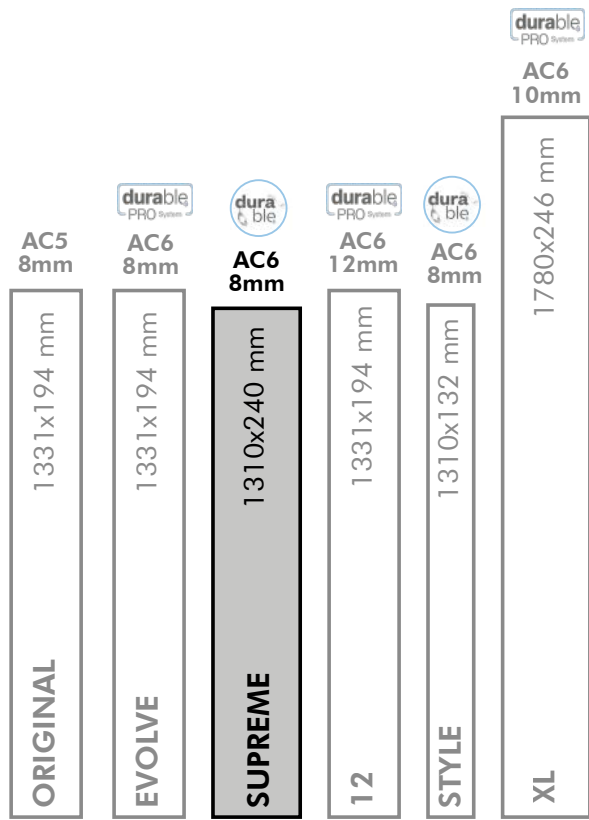

La tecnología Durable reúne las ventajas de un tablero con un bajo hinchamiento (<8%) y una gran estabilidad dimensional, lo que unido a un sistema clic totalmente hermético y al sellado de cantos convierten estos suelos en una solución de total confianza.

Los suelos Durable son hasta 48 horas resistentes al agua de acuerdo al reconocido test NALFA.

Adecuados para instalar en cocinas y baños o espacios húmedos.



MEDIDAS: 1310 x 240 x 8 mm



Fresno Tango Santorini



Roble Selena Sable



Roble Selena Crudo



Roble Paradise



Roble Gaia Loreto



Roble Selena Dorado



Roble Selena Tostado



Roble Gaia Dolomites



Fresno Tango Alsace



Roble Gaia Victoria



Roble Gaia Dalmata



Fresno Tango Etna

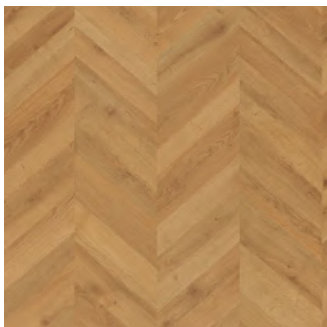

Espiga Dijon



Espiga Nantes



Espiga Orleans



Roble Selena Tostado

COLECCIÓN 12



Arles Natural



Resistencia a la abrasión



Clase de uso



Sistema clic Unilin



Reacción al fuego EN14041/EN13501

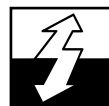

Antiestático EN14041/EN1815



Apto para calefacción radiante



Procedente de bosques sostenibles



www.ecolabel.eu



EMISSIONS DANS L'AIR INTERIEUR



CERTIFIED cradle to cradle SILVER

- Núcleo HDF bajo hinchamiento (<8%).
- Apto para cocinas y baños. Resistencia al agua 100h.
- Instalaciones hasta 12x12m (144 m²) sin juntas de dilatación.
- Sin bisel o microbisel 4 lados, según referencia.

MEDIDAS: 1331 x 194 x 12 mm

MÁS ESPESOR

CAJA	6 piezas	1,55 m ²	16,1 kg
PALET	56 cajas	86,80 m ²	934,7 kg

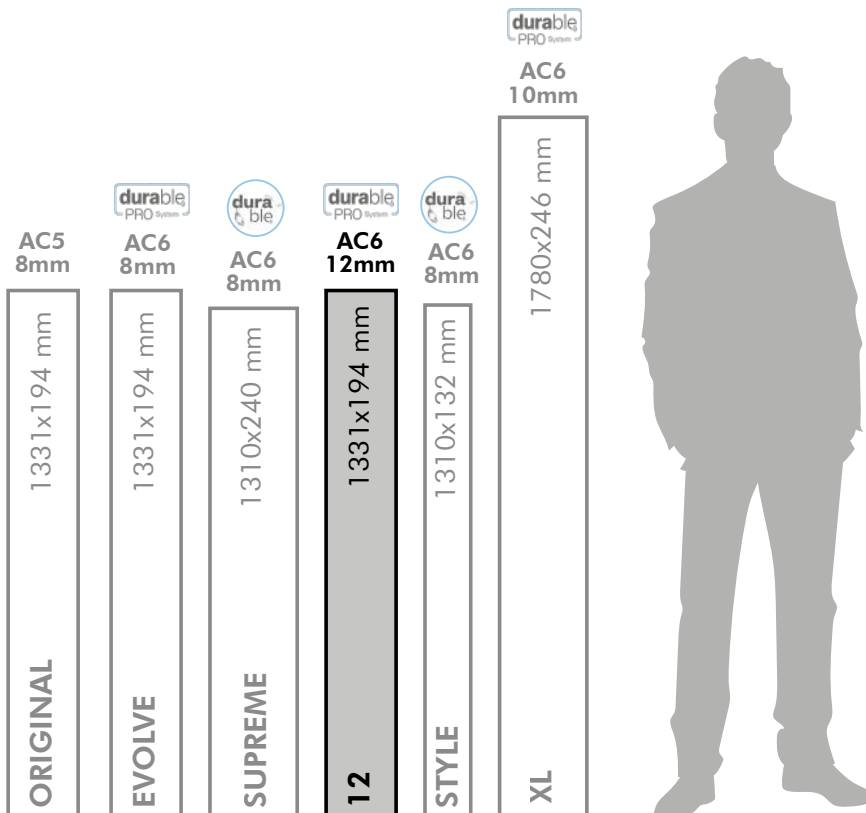

La tecnología Durable Pro mejora la resistencia al agua, garantizando una exposición en las juntas de hasta 100h.

El tablero de bajo hinchamiento (<8%) y la gran estabilidad dimensional se unen al sistema patentado *Unicoat de Unilin*. Este tratamiento, aplicado en el machihembrado de las lamas, actúa como barrera invisible y eficaz frente al agua, evitando filtraciones y preservando la integridad estética de las juntas.



Todos los diseños disponibles también en espesor 8 en la colección Evolve

MEDIDAS: 1331 x 194 x 12 mm



Roble Kalas Albar 

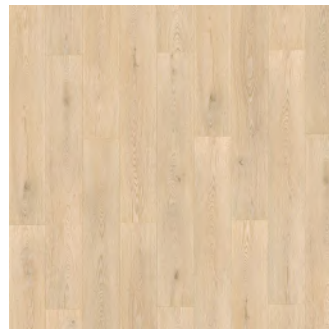

Roble Fado Brisa 



Roble Kalmar Esencia 



Roble Fado Gavia 



Roble Fado Sotavento 



Roble Arles Natural 



Roble Viena Dorado 



Roble Wexford Tostado 

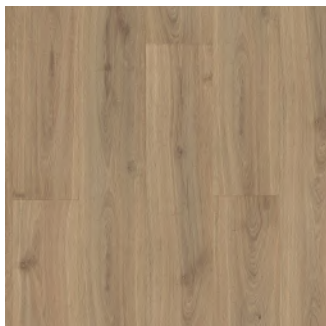

Roble Kalas Pardo 

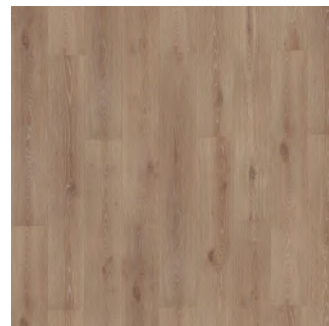

Roble Twilight 



Roble Kalmar Gris 

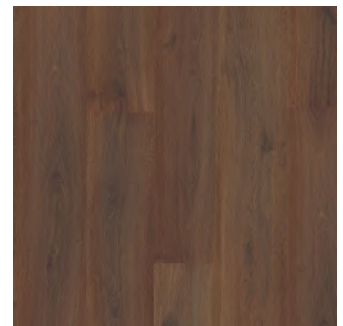

Roble Kalas Noz 

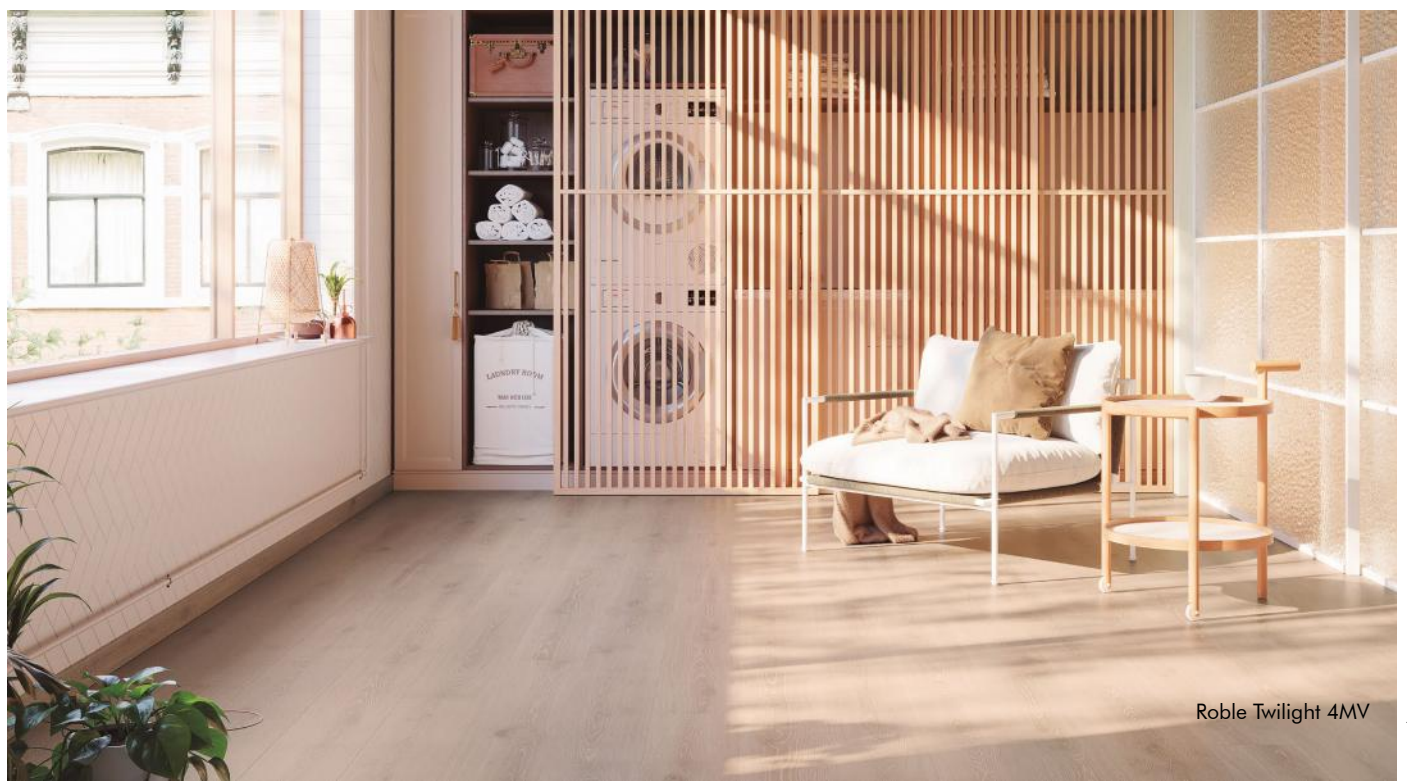

Roble Twilight 4MV

COLECCIÓN STYLE



Roble Selena Crudo 4MV



Resistencia a la abrasión



Clase de uso



Sistema clic Unilin



Reacción al fuego EN14041/EN13501



Antiestático EN14041/EN1815



Apto para calefacción radiante



Procedente de bosques sostenibles



www.ecolabel.eu



ÉMISSIONS DANS L'AIR INTÉRIEUR



cradle to cradle SILVER

- Núcleo HDF bajo hinchamiento (<8%).
- Apto para cocinas y baños. *Test Nalfa 48h.*
- Instalaciones hasta 12x12m (144 m²) sin juntas de dilatación.
- Sin bisel o microbisel 4 lados, según referencia.

MEDIDAS: 1310 x 132 x 8 mm

FORMATO ESTRECHO

CAJA	10 piezas	1,73 m ²	12,2 kg
PALET	56 cajas	96,88 m ²	720,6 kg

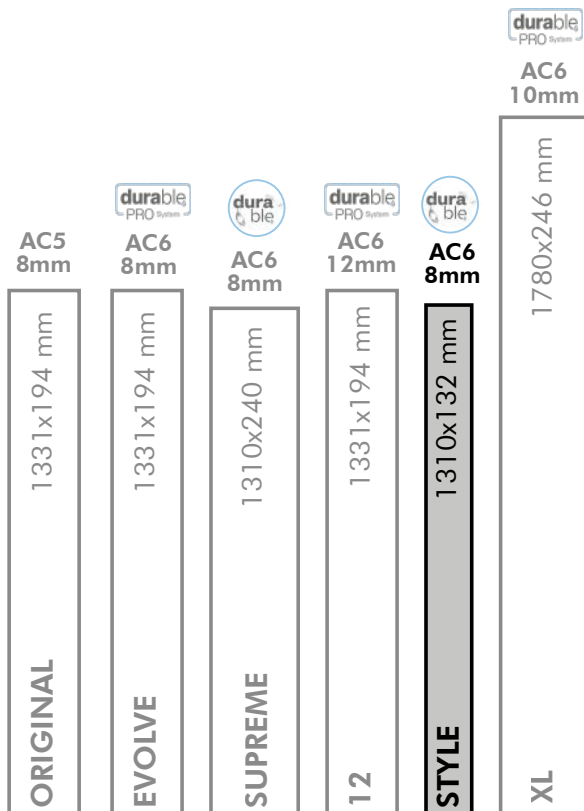

La tecnología Durable reúne las ventajas de un tablero con un bajo hinchamiento (<8%) y una gran estabilidad dimensional, lo que unido a un sistema clic totalmente hermético y al sellado de cantos convierten estos suelos en una solución de total confianza.

Los suelos Durable son hasta 48 horas resistentes al agua de acuerdo al reconocido test NALFA.

Adecuados para instalar en cocinas y baños o espacios húmedos.



MEDIDAS: 1310 x 132 x 8 mm

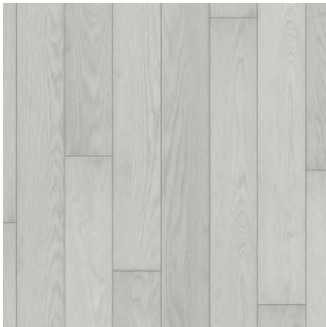

Roble Soberano Ártico



Roble Selena Crudo

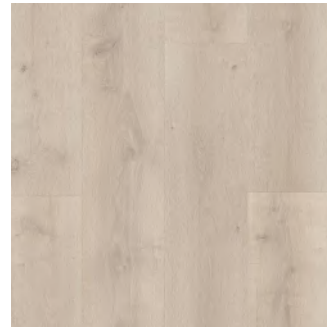

Roble Selena Sable



Roble Soberano Plata



Roble Soberano Natural

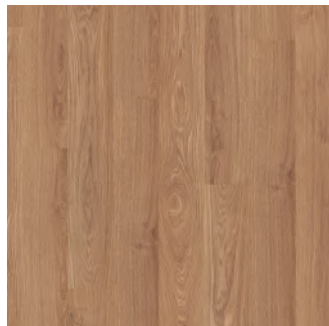

Roble Quercus



Golden Guadiana



Afzelia Brasileña



Roble Breno

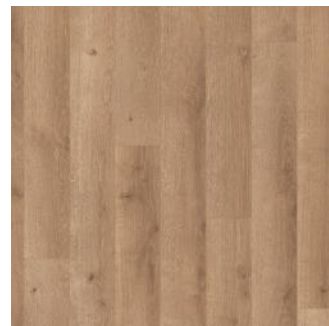

Roble Selena Dorado



Roble Selena Tostado



Roble Magno

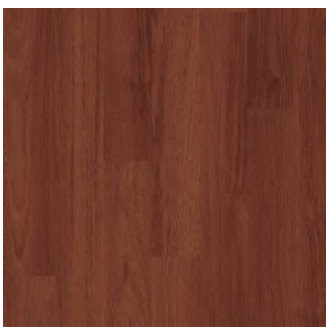

Merbau Clásico

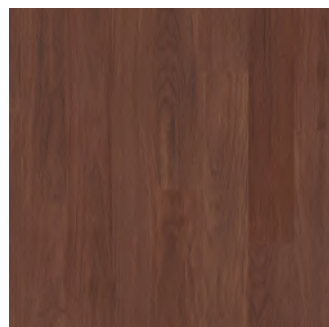

Nogal Majestic

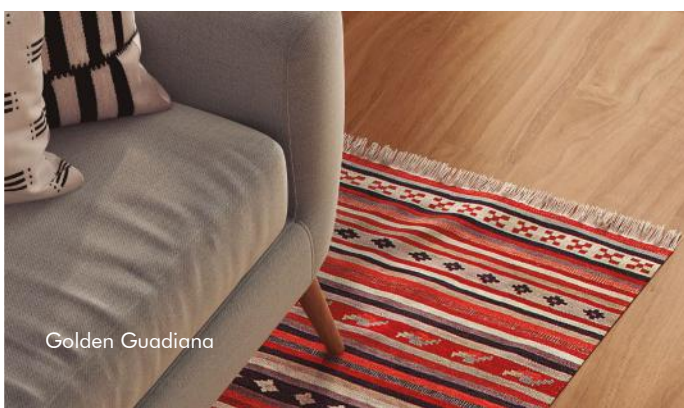

Golden Guadiana

COLECCIÓN XL



Roble Vera Legado 4MV



Resistencia a la abrasión



Clase de uso



Sistema clic Unilin



Reacción al fuego EN14041/EN13501



Antiestático EN14041/EN1815



Antideslizante Clase 3 (diseños Vera)



Apto para calefacción radiante



Procedente de bosques sostenibles



www.ecolabel.eu



EMISSIONS DANS L'AIR INTERIEUR



CERTIFIED cradle to cradle SILVER

- Núcleo HDF bajo hinchamiento (<8%).
- Apto para cocinas y baños. Resistencia al agua 100h.
- Instalaciones hasta 12x12m (144 m²) sin juntas de dilatación.
- Sin bisel o microbisel 4 lados, según referencia.

MEDIDAS: 1780 x 246 x 10 mm

EXTRA GRANDE

CAJA	5 piezas	2,19 m ²	19 kg
PALET	51 cajas	111,69 m ²	969 kg

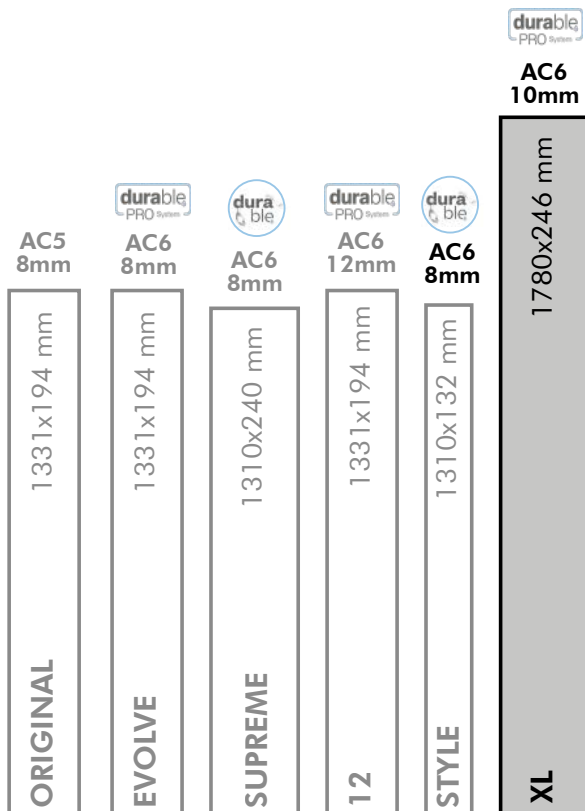

La tecnología Durable Pro mejora la resistencia al agua, garantizando una exposición en las juntas de hasta 100h.

El tablero de bajo hinchamiento (<8%) y la gran estabilidad dimensional se unen al sistema patentado *Unicoat de Unilin*. Este tratamiento, aplicado en el machihembrado de las lamas, actúa como barrera invisible y eficaz frente al agua, evitando filtraciones y preservando la integridad estética de las juntas.





Roble Eyre Gris 



Roble Eyre Beige 

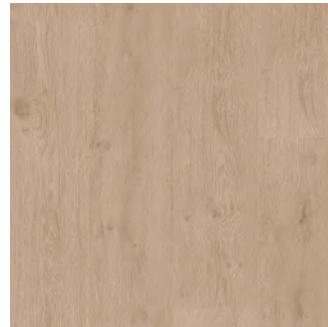

Roble Eyre Vainilla 



Roble Eyre Miel 



Roble Eyre Café 

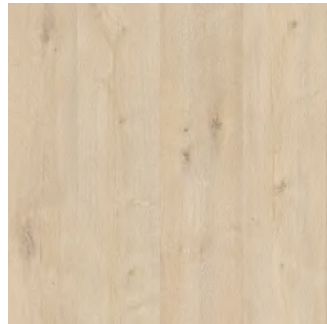

Roble Vera Claridad 



Roble Vera Siglo 

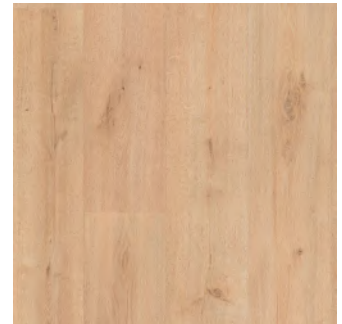

Roble Vera Dulzura 



Roble Vera Homenaje 



Roble Vera Legado 



Roble Vera Claridad 4MV

COLECCIÓN 7



Roble Bolonia



Resistencia a la abrasión



Clase de uso



Sistema clic Unilin



Reacción al fuego EN14041/EN13501



Antiestático EN14041/EN1815



Apto para calefacción radiante



Procedente de bosques sostenibles



- Núcleo HDF *hydroprotect* de alta estabilidad dimensional.
- Sellado de cantos.
- Sin bisel.

MEDIDAS: 1331 x 194 x 7 mm

CAJA	10 piezas	2,582 m ²	15,5 kg
PALET	48 cajas	123,936 m ²	793,7 kg

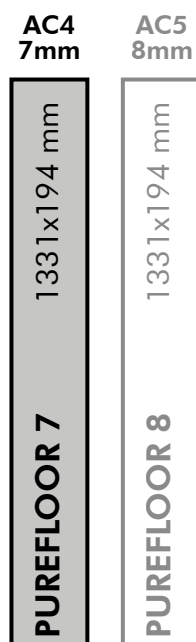

MEDIDAS: 1331 x 194 x 7 mm



Roble Alpes



Roble Perla



Haya 3.1



Roble 3.3



Roble Bolonia



Roble Siroco



Roble 1.2



Roble Tobacco



Roble Namibe



Roble Lobios



Roble Perla



Roble Ambar 4MV



Resistencia a la abrasión



Clase de uso



Sistema clic Unilin



Reacción al fuego EN14041/EN13501



Antiestático EN14041/EN1815



Apto para calefacción radiante



Procedente de bosques sostenibles



- Núcleo HDF *hydroprotect* de alta estabilidad dimensional.
- Apto para cocinas. Usando un sellador de juntas y una silicona en todo el perímetro.
- Sellado de cantos.
- Sin bisel o microbisel 4 lados.

MEDIDAS: 1331 x 194 x 8 mm

CAJA	9 piezas	2,324 m ²	16,0 kg
PALET	52 cajas	120,848 m ²	880,2 kg

AC4
7mm



AC5
8mm

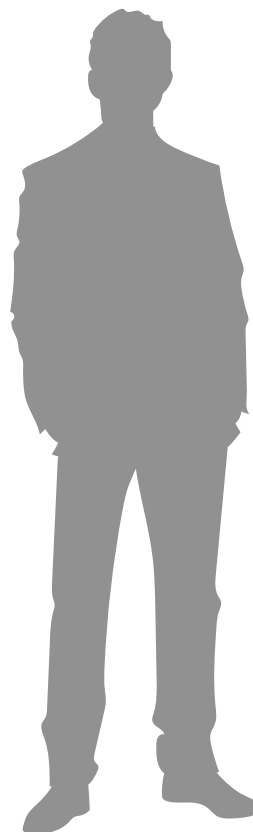

MEDIDAS: 1331 x 194 x 8 mm



Roble Loira



Roble Troya



Roble Sarela



Roble Ámbar



Roble Pausa



Roble River

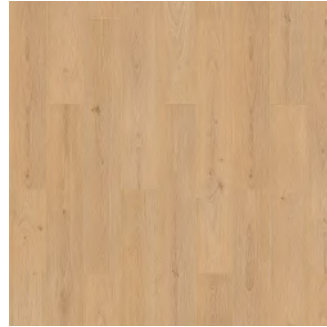

Roble Dalia



Roble Cartago



Roble Glaciar

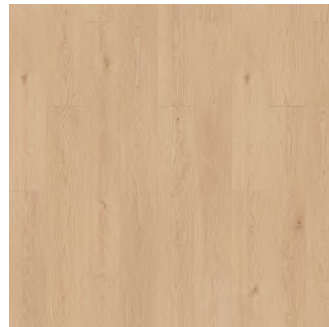

Roble Gala

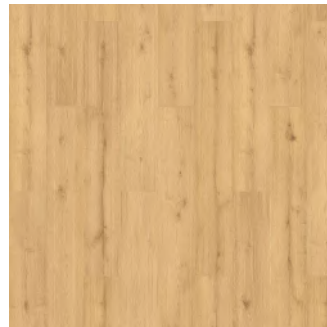

Roble Eneas

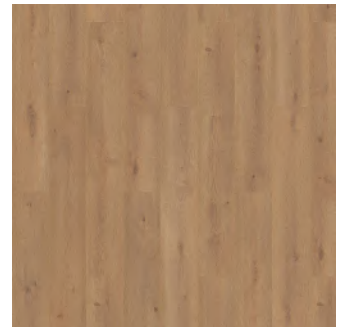

Roble Bern



Roble Umbria

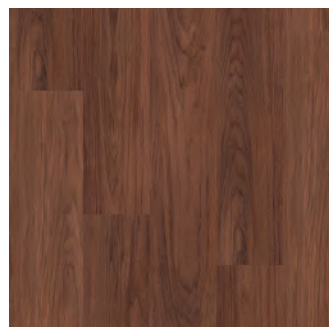

Nogal Majestic



Roble Bern 4MV

Laminado

Vinílico SPC

Parquet

Exterior

Paredes

Perfilería y complementos

Barnices, adhesivos y reparación

Herramientas

Diseño igual al pavimento. Disponible para todas las colecciones de Finfloor y Purefloor.



Roble Eyre Gris

PERFIL DE EXPANSIÓN

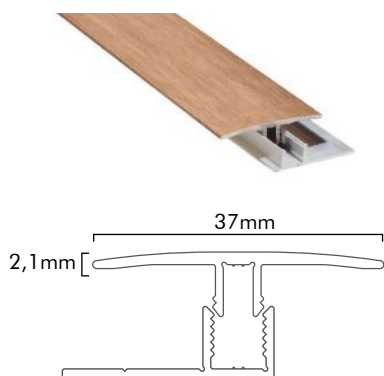

Largo 2400mm. Para pasos de puerta o cuando las dimensiones de la estancia lo requieran.

PERFIL DE TRANSICIÓN

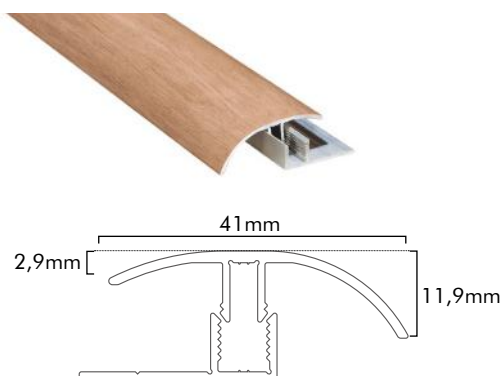

Largo 2400mm. Para utilizar cuando haya un encuentro con un pavimento de otra altura.

PERFIL TERMINAL

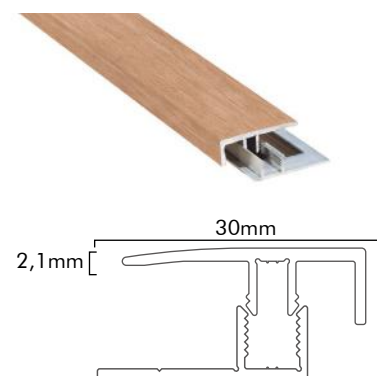

Largo 2400mm. Para rematar las instalaciones sin apenas resalte.

RODAPIÉ

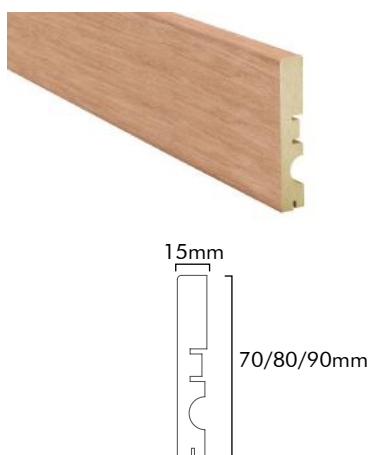

Largo 2400mm. Fabricado en MDF hidrófugo. Incluye pasacables y sistema de enganche a presión para facilitar la colocación.

JUNQUILLO



Largo 2400mm. Fabricado en MDF hidrófugo. Remate para aplicaciones en las que la altura de los rodapiés resulta excesiva.

MAMPERLÁN *

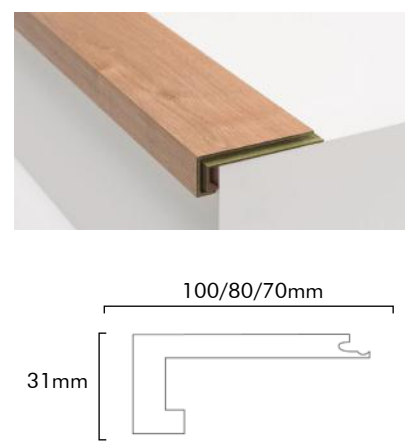

Fabricado en MDF hidrófugo. Largo según colección. Se adapta a cualquier altura de peldaño y a la inmensa mayoría de escaleras.

***En PARMOVIL fabricamos mamperlanes a medida para cualquier proyecto**



Roble Kalas Arena

SILENT ELITE UNDERLAY



Espuma de polietileno reticulado de célula cerrada.
Apto para calefacción radiante.
Ideal para nivelar el suelo y corregir irregularidades.
Mejora del ruido de impactos 20dB.
Protege de la humedad y condensaciones.

Espesor	Densidad	m ² /Bobina
2mm	130 kg/m ³	20m ²

THERMO UNDERLAY



Espuma de polietileno reticulado de célula cerrada.
No apto para calefacción radiante.
Alto aislamiento térmico.
Mejora del ruido de impactos 18dB.
Protege de la humedad y condensaciones.

Espesor	Densidad	m ² /Bobina
2mm	35-40 kg/m ³	20m ²

SILICONA DE APLICACIÓN PERIMETRAL



Evita filtraciones de agua debajo de los suelos flotantes en cocinas o baños.
Está especialmente indicada para rellenar la junta de dilatación entre el suelo y las paredes, muebles o sanitarios de baños.
Su aplicación ayuda a prolongar la vida del producto y permite el uso del Finfloor en cocinas y baños con su correspondiente garantía.

	Rendimiento	Cantidad
40716528	10m ²	280ml

SELLADOR DE JUNTAS



Bloquea la filtración de agua entre las lamas del suelo laminado evitando posteriores daños en la instalación.
Su aplicación ayuda a prolongar la vida del producto y permite el uso del Finfloor en cocinas y baños con su correspondiente garantía.

	Rendimiento	Cantidad
40711133	10m ²	125ml

COLECCIÓN MAJESTIC



MJ3554



Resistencia a la abrasión



Clase de uso



Sistema clic Unilin



Reacción al fuego EN13501-1

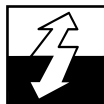

Antiestático EN1815



Antirayadas EN 438-2, 25



Antimanchas EN 438



Apto para calefacción radiante



Procedente de bosques sostenibles



www.ecolabel.eu



- Apto para cocinas y baños. *Hydroseal* 100% hermético.
- Aspecto y tacto naturales con textura sincronizada.
- Tecnología *Scratch Guard*: Alta resistencia a las rayadas
- Biselado prensado 4 lados: El color, diseño y estructura de la lama son visibles en el bisel.

MEDIDAS: 2050 x 240 x 9,5 mm **EXTRA GRANDE**

CAJA	6 piezas	2,95 m ²	24,06 kg
PALET	33 cajas	97,42 m ²	807,74 kg

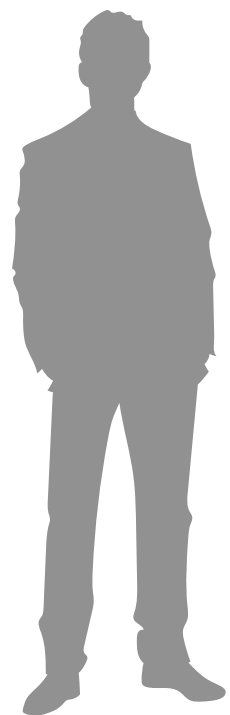
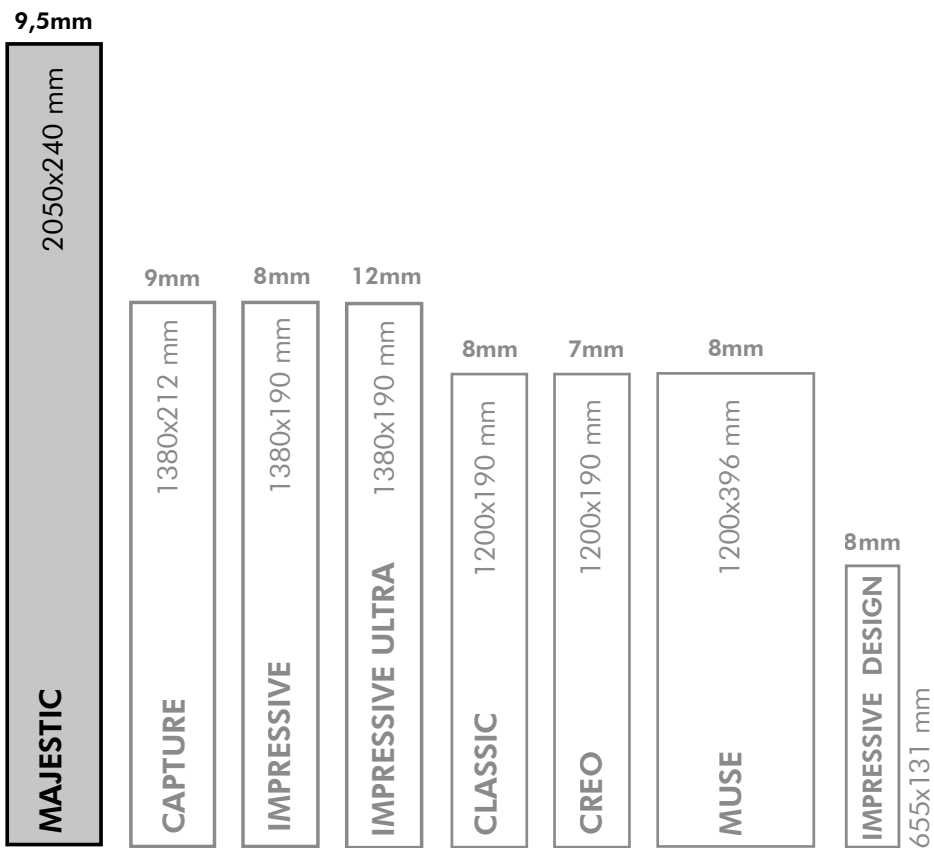

MEDIDAS: 2050 x 240 x 9,5 mm



MJ3554

Roble valle beige claro



MJ3550

Roble desierto claro natural



MJ3545

Roble bosque beige



MJ3546

Roble bosque natural



MJ3551

Roble desierto cálido natural



MJ3555

Roble valle marrón claro



MJ3547

Roble bosque gris claro



MJ3552

Roble desierto gris cepillado

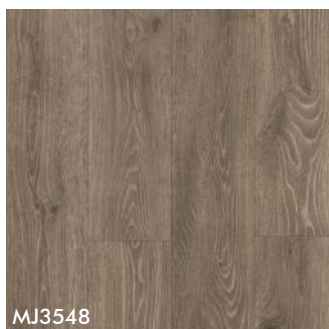

MJ3548

Roble bosque marrón

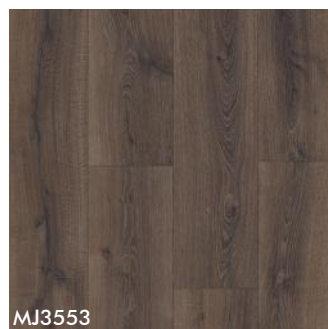

MJ3553

Roble desierto marrón oscuro cepillado



MJ3546

COLECCIÓN CAPTURE



SIG4748

AC4										
Resistencia a la abrasión	Clase de uso 32	Sistema clic Unilin	Reacción al fuego EN13501-1	Antiestático EN1815	Antirayadas EN 438-2, 25	Antimanchas EN 438	Apto para calefacción radiante	Procedente de bosques sostenibles	EU Ecolabel	ÉMISSIONS DANS L'AIR INTÉRIEUR: A+

- Apto para cocinas y baños. *Hydroseal* 100% hermético.
- Color y textura sincronizados. Efecto hiperrealista.
- Tecnología *Scratch Guard*: Alta resistencia a las rayadas
- Biselado auténtico 4 lados: El color, diseño y estructura de la lama son visibles en el bisel.

MEDIDAS: 1380 x 212 x 9 mm

CAJA	7 piezas	2,05 m ²	16,40 kg
PALET	52 cajas	106,50 m ²	884,00 kg

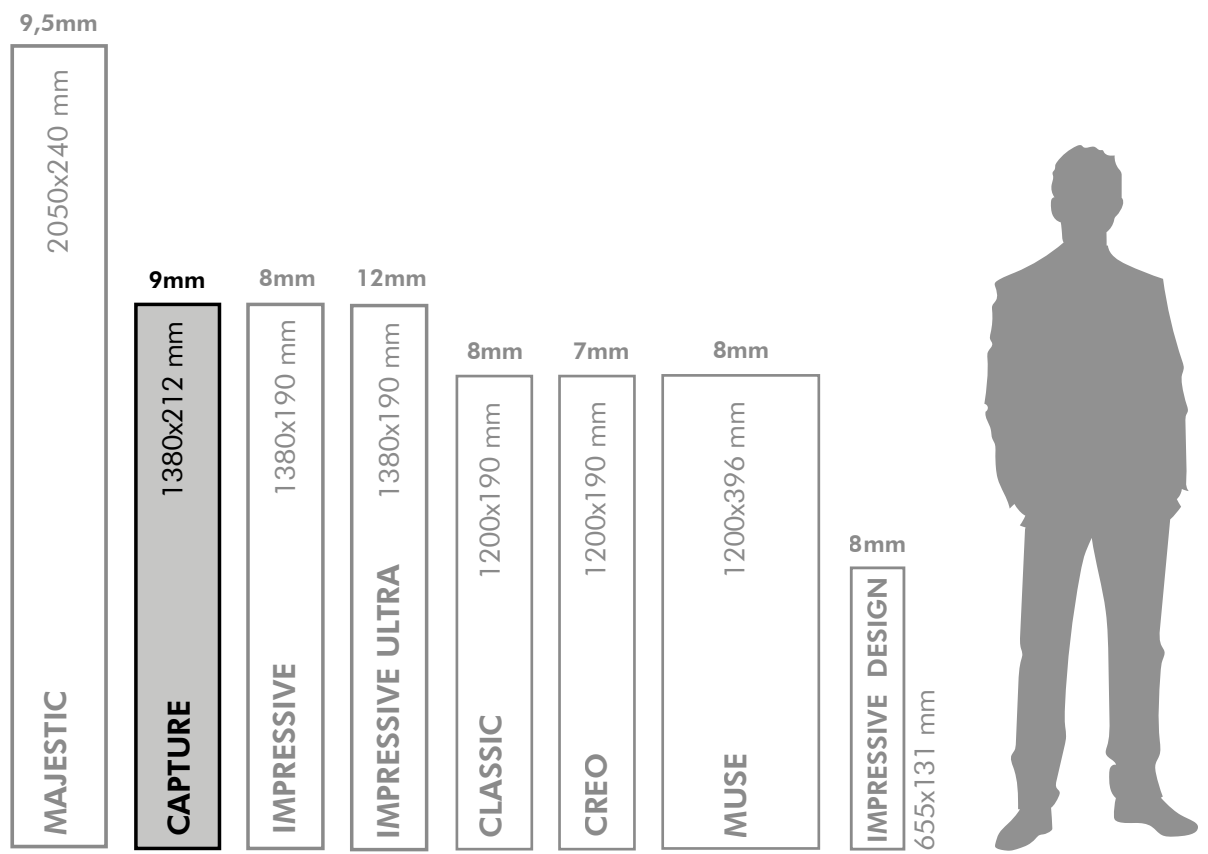

MEDIDAS: 1380 x 212 x 9 mm



SIG4753

Roble blanco pintado



SIG4757

Roble premium blanco



SIG4748

Roble suave con pátina



SIG4765

Roble gris cepillado



SIG4754

Roble rosa pintado



SIG4752

Roble gris con patina



SIG4764

Roble beige cepillado



SIG4762

Roble cepillado cálido natural



SIG4749

Roble barnizado natural



SIG4767

Roble natural agrietado



SIG4751

Roble marrón con pátina



SIG4750

Roble beige barnizado



SIG4763

Roble natural cepillado



SIG4760

Merbau

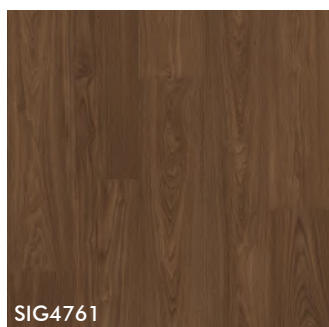

SIG4761

Nogal chic

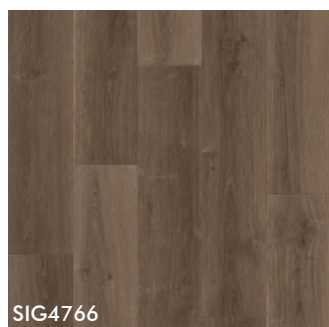

SIG4766

Roble marrón cepillado

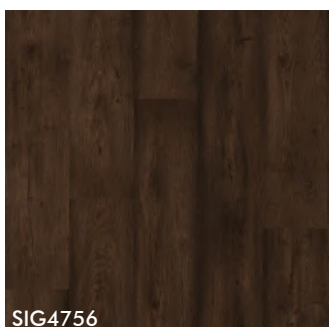

SIG4756

Roble encerado marrón



SIG4755

Roble negro pintado



COLECCIÓN IMPRESSIVE/IMPRESSIVE ULTRA



IMU1856



Resistencia a la abrasión



Clase de uso



Sistema clic Unilin



Reacción al fuego EN13501-1

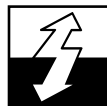

Antiestático EN1815



Antirayadas EN 438-2, 25



Antimanchas EN 438



Apto para calefacción radiante



Procedente de bosques sostenibles

www.ecolabel.eu

ÉMISSIONS DANS L'AIR INTÉRIEUR

A+
A+ A B C

- Apto para cocinas y baños. *Hydroseal* 100% hermético.
- Aspecto y tacto naturales y textura sincronizada.
- Tecnología *Scratch Guard*: Alta resistencia a las rayadas
- Biselado auténtico 4 lados: El color, diseño y estructura de la lama son visibles en el bisel.

MEDIDAS: 1380 x 190 x 8/12 mm
DOS GROSORES
IMPRESSIVE (AC4/clase 32)

CAJA	7 piezas	1,84 m ²	12,98 kg
PALET	60 cajas	110,1 m ²	800,94 kg

IMPRESSIVE ULTRA (AC5/clase 33)

CAJA	5 piezas	1,31 m ²	13,61 kg
PALET	60 cajas	78,66 m ²	838,92 kg

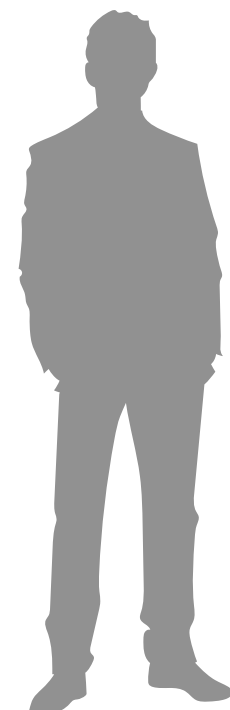
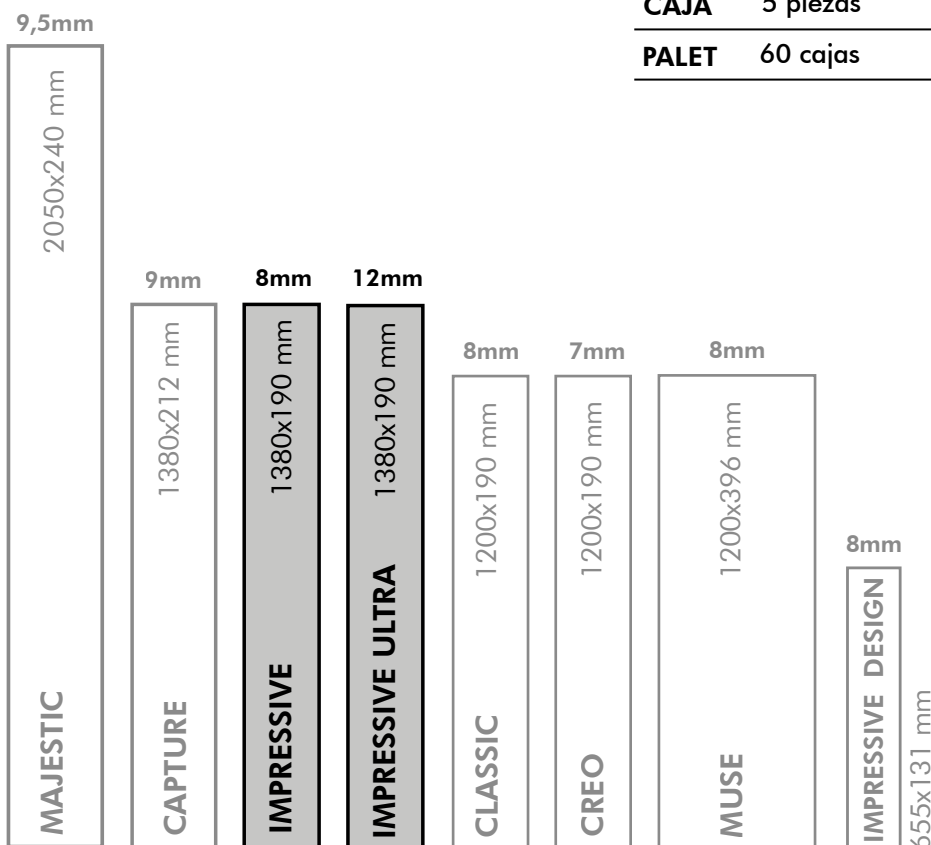

MEDIDAS: 1380 x 190 x 8/12 mm



IM3559/IMU3559

Roble clásico claro con pátina 



IM3560/IMU3560

Roble clásico gris con pátina 



IM1854/IMU1854

Roble suave Claro 

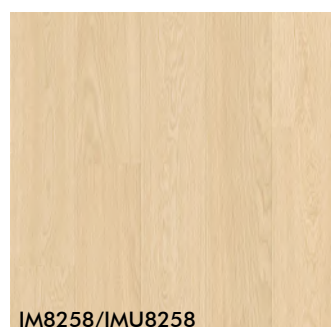

IM8258/IMU8258

Roble marfil 



IM8254/IMU8254

Roble algodón 



IM1856/IMU1856

Roble suave medio 

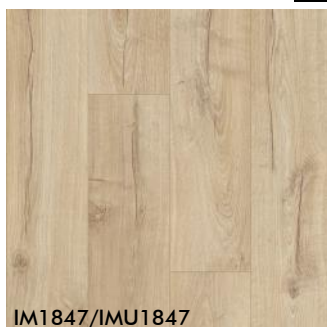

IM1847/IMU1847

Roble clásico beige 



IM8255/IMU8255

Roble almendra 



IM8259/IMU8259

Roble duna 



IM1855/IMU1855

Roble suave natural 

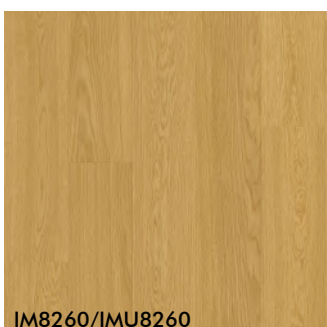

IM8260/IMU8260

Roble bourbon 

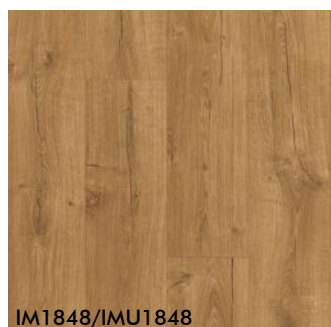

IM1848/IMU1848

Roble clásico natural 



IM3557/IMU3557

Roble suave marrón claro 



IM3558/IMU3558

Roble suave gris 



IM8257/IMU8257

Roble centeno 



IM8256/IMU8256

Roble trufa 



IM1849/IMU1849

Roble clásico marrón 

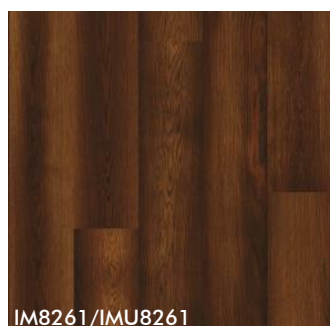

IM8261/IMU8261

Roble ahumado 

COLECCIÓN CLASSIC



CLM1405



Resistencia a la abrasión



Clase de uso



Sistema clic Unilin



Reacción al fuego EN13501-1



Antiestático EN1815



Antirayadas EN 438-2, 25



Antimanchas EN 438



Apto para calefacción radiante



Procedente de bosques sostenibles



www.ecolabel.eu



A+ A B C

- Apto para cocinas y baños. *Hydroseal* 100% hermético.
- Aspecto y tacto naturales y textura sincronizada.
- Tecnología *Scratch Guard*: Alta resistencia a las rayadas.
- Bisel impreso.

MEDIDAS: 1200 x 190 x 8 mm

CAJA	7 piezas	1,60 m ²	10,81 kg
PALET	60 cajas	95,76 m ²	670,74 kg

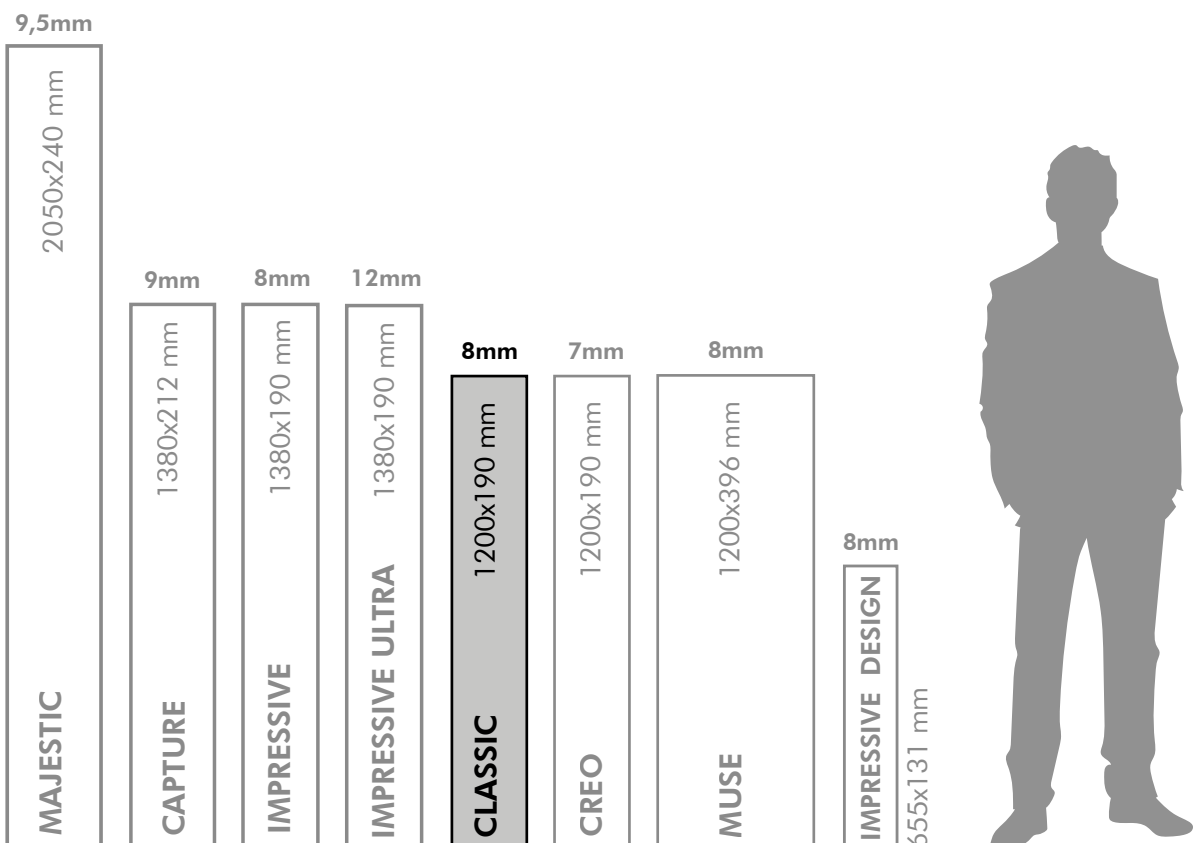

MEDIDAS: 1200 x 190 x 8 mm



CLM1405

Roble viejo gris claro



CLM5791

Roble crudo arena



CLM1655

Roble Havana natural



CLM5799

Roble beige escarcha



CL1653

Roble recuperado con pátina blanca



CLM5802

Roble crudo desierto

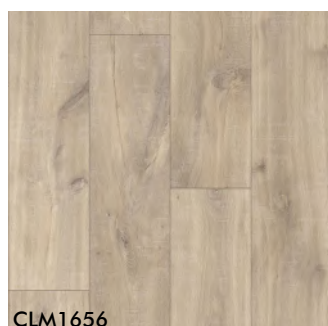

CLM1656

Roble Havana natural con cortes de sierra



CLM1487

Roble natural medianoche



CLM5801

Roble arena

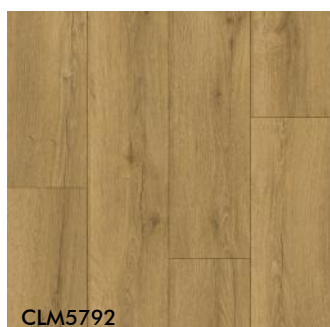

CLM5792

Roble marrón miel

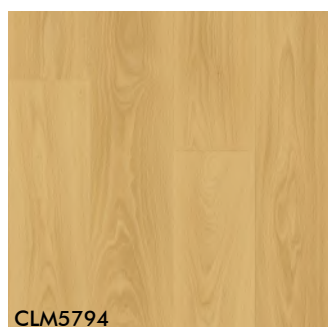

CLM5794

Roble marrón galleta

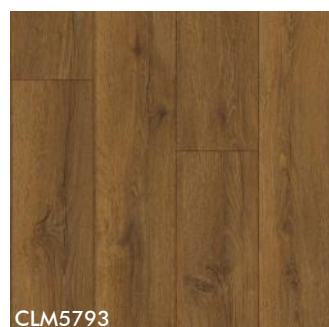

CLM5793

Roble marrón cacao

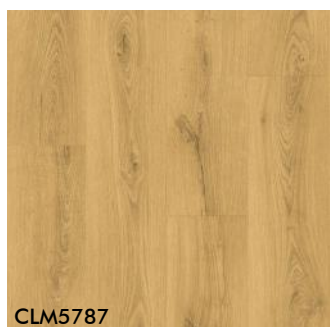

CLM5787

Roble claro clásico

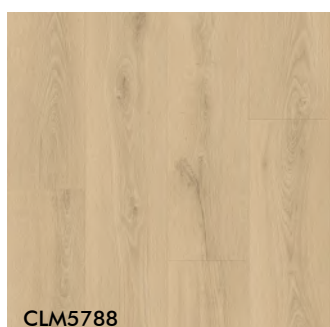

CLM5788

Roble crudo

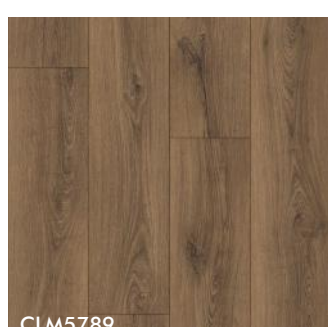

CLM5789

Roble marrón cálido

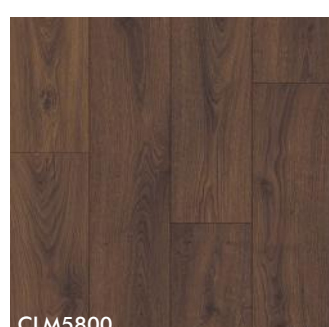

CLM5800

Roble marrón cacahuete



COLECCIÓN CREO



CRH3179

AC4 Resistencia a la abrasión	32 Clase de uso	UNICLIC Sistema clic Unilin	Cl-s1 Reacción al fuego EN13501-1	Antiestático EN1815	Antirayadas EN 438-2, 25	Antimanchas EN 438	Apto para calefacción radiante	Procedente de bosques sostenibles	A+ ÉMISSIONS DANS L'AIR INTÉRIEUR
---	---------------------------	---------------------------------------	---	-------------------------------	------------------------------------	------------------------------	---------------------------------------	--	---

- Apto para cocinas y baños. *Hydroseal* 100% hermético.
- Aspecto y tacto naturales y textura sincronizada.
- Tecnología *Scratch Guard*: Alta resistencia a las rayadas.
- Sin bisel.

MEDIDAS: 1200 x 190 x 7 mm **SIN BISELAR**

CAJA	8 piezas	1,82 m ²	11,47 kg
PALET	60 cajas	109,44 m ²	710,10 kg

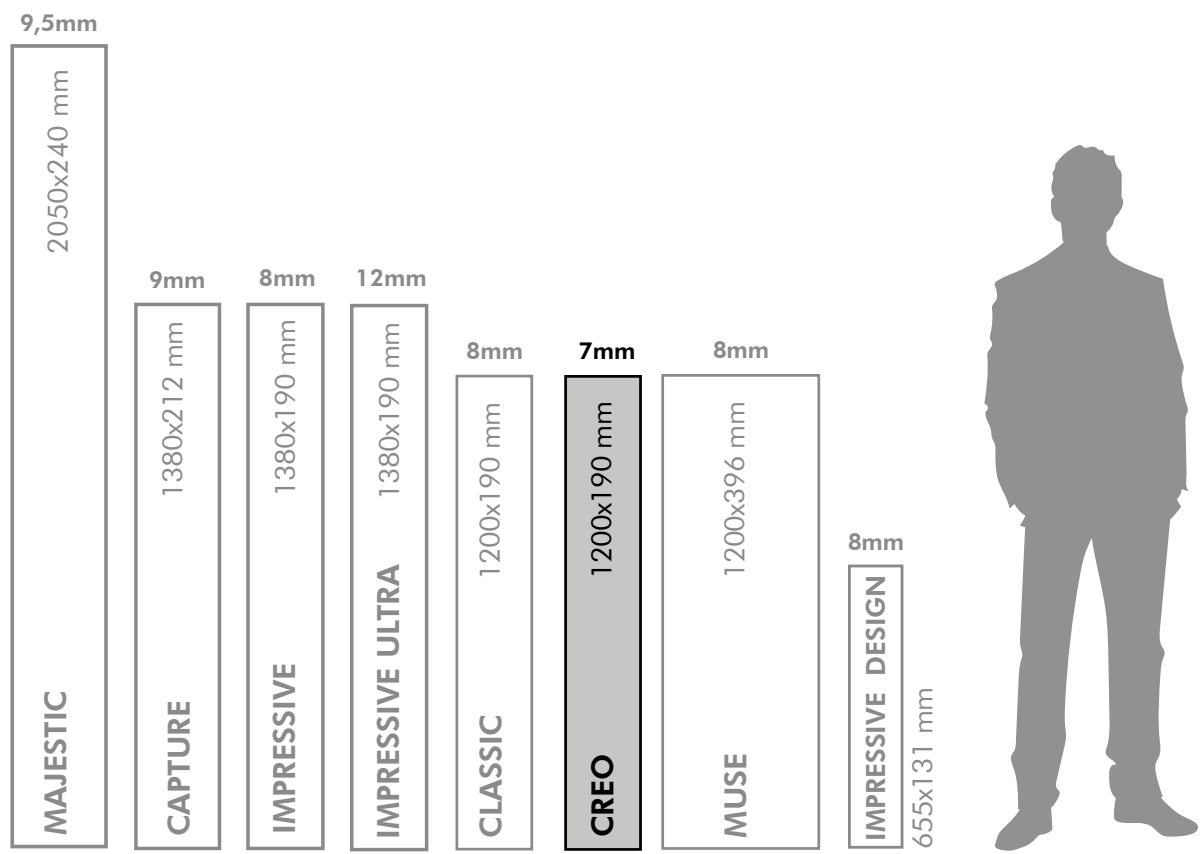

MEDIDAS: 1200 x 190 x 7 mm

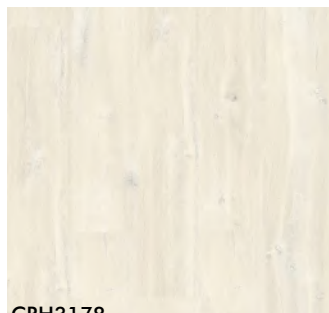

CRH3178
Roble blanco Charlotte

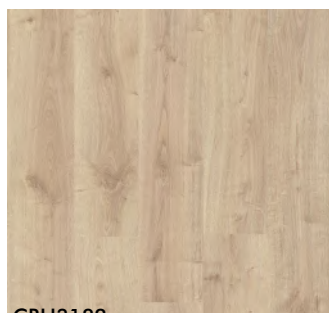

CRH3182
Roble natural Virginia

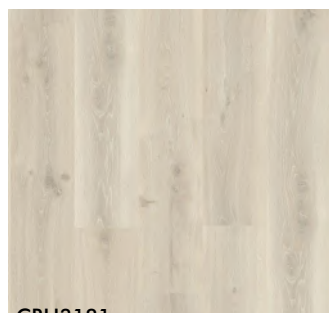

CRH3181
Roble gris Tennesse



CRH3176
Roble natural Lousiana

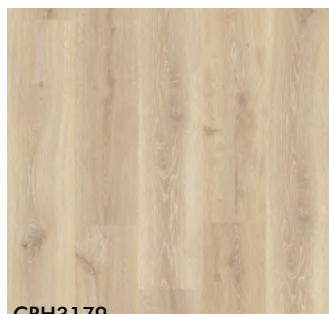

CRH3179
Roble claro Tennesse

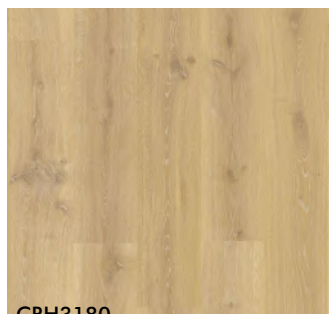

CRH3180
Roble natural Tennesse



CRH3182

COLECCIÓN MUSE



MU5485

AC4 Resistencia a la abrasión	32 Clase de uso	UNICLIC Sistema clic Unilin	Cl-S1 Reacción al fuego EN13501-1	Antiestático EN1815	Antirayadas EN 438-2, 25	Antimanchas EN 438	Apto para calefacción radiante	Procedente de bosques sostenibles	EU Ecolabel www.ecolabel.eu	EMISSIONS DANS L'AIR INTERIEUR A+ A+ A B C
---	---------------------------	---------------------------------------	---	-------------------------------	------------------------------------	------------------------------	---------------------------------------	--	---------------------------------------	--

- Apto para cocinas y baños. *Hydroseal* 100% hermético.
- Color y textura sincronizados. Efecto hiperrealista.
- Tecnología *Scratch Guard*: Alta resistencia a las rayadas.
- Biselado auténtico 4 lados: El color, diseño y estructura de la lama son visibles en el bisel.

MEDIDAS: 1200 x 396 x 8 mm **FORMATO LOSETA**

CAJA	4 piezas	1,90 m ²	14,50 kg
PALET	52 cajas	98,85 m ²	780 kg

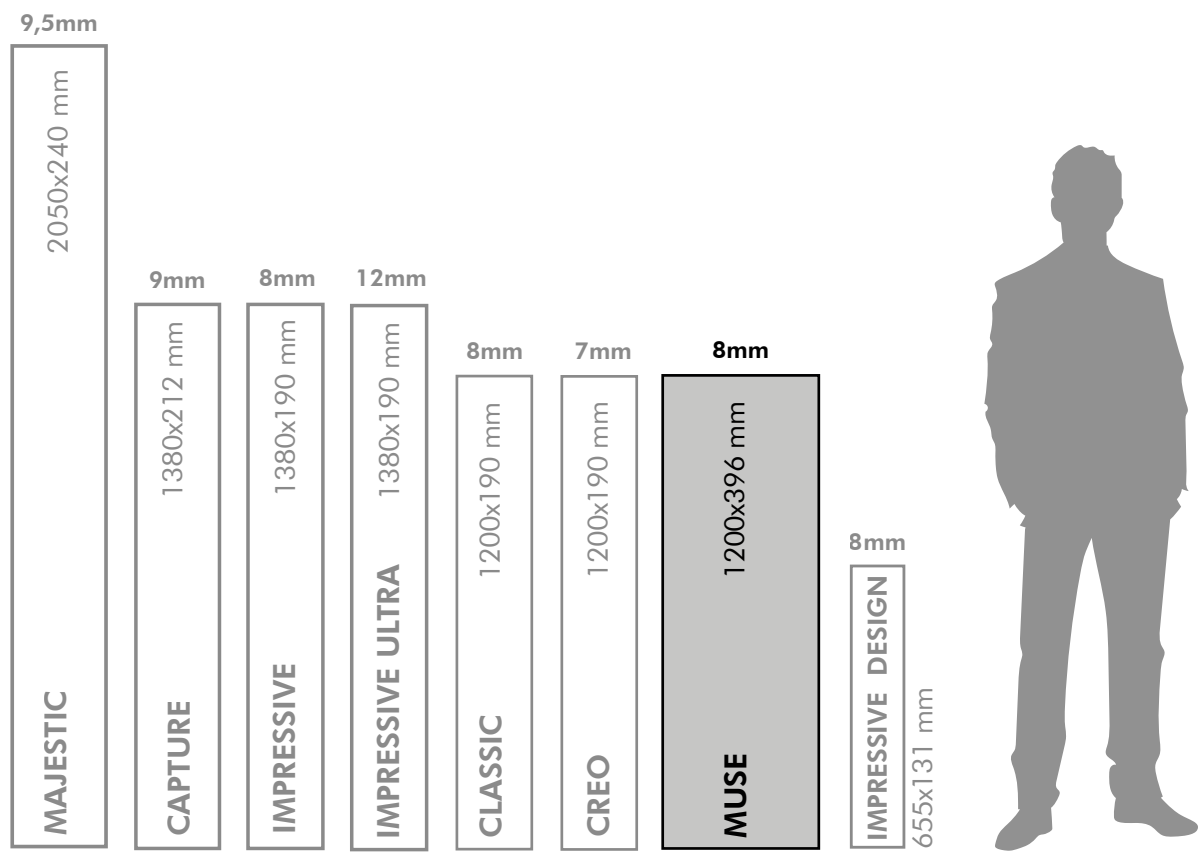

MEDIDAS: 1200 x 396 x 8 mm



MUS5487
Tiza



MUS5489
Arenisca



MUS5486
Piedra caliza



MUS5491
Hormigón moteado



MUS5494
Hormigón botánico



MUS5490
Terracota



MUS5488
Hormigón Gris



MUS5485
Arenisca azul oscuro



MUS5493
Pizarra gris



MUS5484
Bluestone ahumado

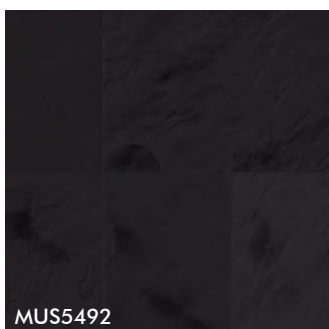

MUS5492
Pizarra negra



MUS5494

COLECCIÓN IMPRESSIVE DESIGN



IMD8242

AC4 Resistencia a la abrasión	32 Clase de uso	unizip PATENTED TECHNOLOGY Sistema clic Unizip	Cl-S1 Reacción al fuego EN13501-1	Antiestático EN1815	Antirayadas EN 438-2, 25	Antimanchas EN 438	Apto para calefacción radiante	Procedente de bosques sostenibles	EU Ecolabel www.ecolabel.eu	ÉMISSIONS DANS L'AIR INTÉRIEUR A+ A+ A B C
---	---------------------------	---	---	-------------------------------	------------------------------------	------------------------------	---------------------------------------	--	---------------------------------------	--

- Apto para cocinas y baños. *Hydroseal* 100% hermético.
- Color y textura sincronizados. Efecto hiperrealista.
- Tecnología *Scratch Guard*: Alta resistencia a las rayadas.
- Biselado auténtico 4 lados: El color, diseño y estructura de la lama son visibles en el bisel.

MEDIDAS: 655 x 131 x 8 mm DISEÑOS EN ESPIGA

CAJA	14 piezas	1,201 m ²	9,60 kg
PALET	84 cajas	100,88 m ²	805,4 kg



QUICK-STEP® COLECCIÓN IMPRESSIVE DESIGN

MEDIDAS: 655 x 131 x 8 mm

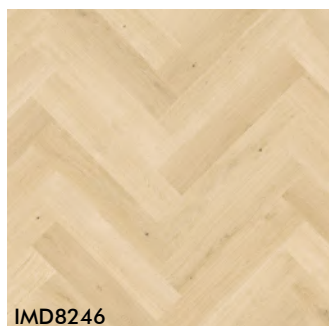

IMD8246

Roble jengibre



IMD8247

Roble comino

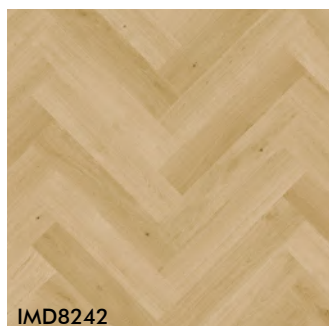

IMD8242

Roble cardamomo

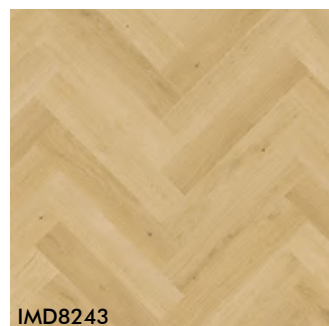

IMD8243

Roble nuez moscada

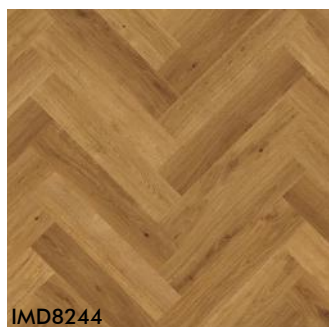

IMD8244

Roble canela



IMD8245

Roble carbón

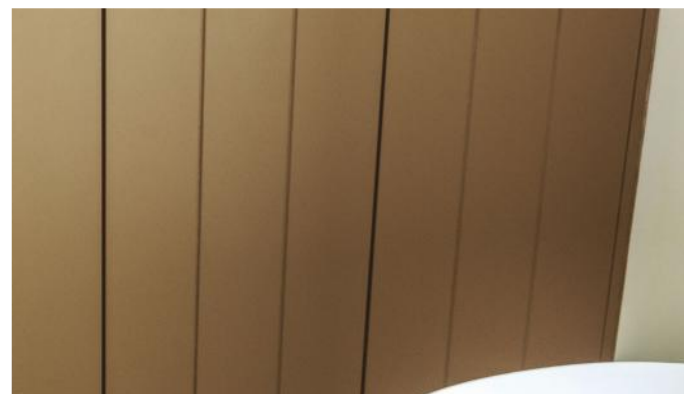

IMD8244



RODAPIÉ - QSPSKR



Diseño igual al pavimento. Largo de 2400mm. Con espacio para ocultar cables. Fácil de instalar. Capa superior resistente a las rayaduras y al desgaste.

PERFIL INCIZO - QSINCP

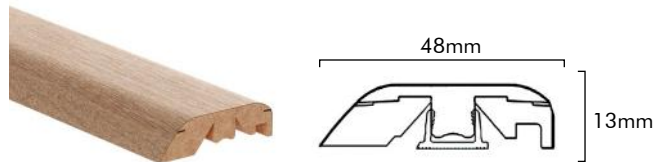

Perfil multifuncional patentado. Diseño igual al pavimento. Largo 2150 mm. Capa superior resistente a las rayaduras y al desgaste.

Se corta según la forma deseada con el cúter incluido. Para conectar dos suelos con alturas distintas o con la misma altura. Para acabar el suelo junto a la pared o ventana.

ACCESORIOS

SET DE INSTALACIÓN



Incluye un taco de impacto, cuñas regulables (para garantizar que cuenta con las juntas de dilatación correctas) y una palanqueta metálica.

KIT DE REPARACIÓN



Para reparar fácilmente daños leves. Contenido: escoplo, cepillo de limpieza, 7 tacos de cera, lija



SILENT WALK - QSUDLSW7



Para espacios con uso muy elevado como la sala de estar o el pasillo. Ofrece reducción de ruido óptima. Compatible con calefacción por suelo radiante.

UNISOUND - QSUDLDRUCO15



Para espacios con uso muy elevado. Compatible con calefacción por suelo radiante.

BASIC PLUS - QSUDLBP15/60

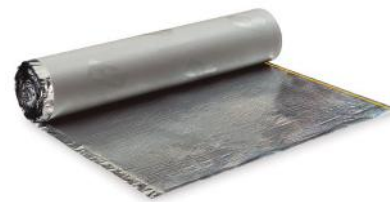

Para espacios con poco uso, como dormitorios y despachos. Compatible con calefacción por suelo radiante.

TRANSITSOUND - QSUDLTRS15



La capa de subsuelo ideal para reducir el ruido del suelo de la planta superior. Compatible con calefacción por suelo radiante.

THERMOLEVEL - QSUDLT19



La mejor opción para soleras irregulares. Ofrece un aislamiento adicional. No es compatible con sistemas de calefacción por suelo radiante.

UNICLIC BASE - QSBUNCS15



Base de espuma de polietileno con una estructura celular sellada que posee un buen aislamiento térmico y sonoro. Absorción permanente de la presión y los impactos. Una base de calidad para lugares con poco tránsito.

COLECCIÓN MASTERPIECES



Espiga Boho



Resistencia a la abrasión



Clase de uso



Sistema clic Unilin



Reacción al fuego EN13501-1

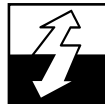

Antiestático EN1815



Antimanchas EN 438



Apto para calefacción radiante



Procedente de bosques sostenibles



- Apto para cocinas y baños. Resistencia al agua en superficie de 24h. Resistencia de 72h aplicando en el sistema de anclaje una silicona.
- Textura sincronizada. Acabado hiperrealista.
- Microbiselado 4 lados.
- Tecnología *Jointguard*. Protección de las juntas que evita el deterioro por roces.
- Tecnología *Interplank* en los diseños de Espiga. Continuidad en las lamas. Unión imperceptible.

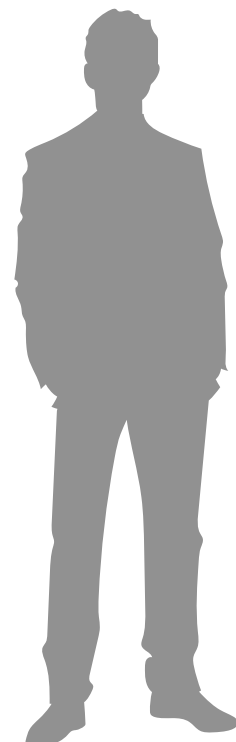
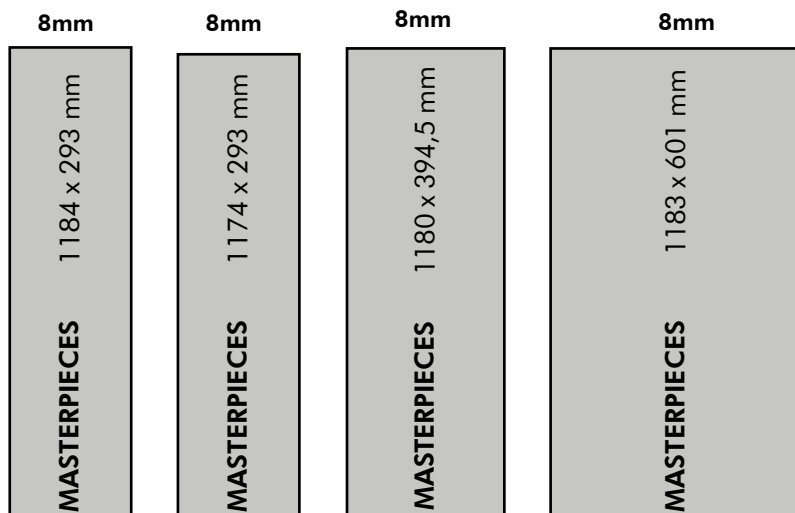



S176973

Espiga Boho



S173101

Espiga Natural



MEDIDAS: 1184 x 293 x 8 mm

CAJA	6 piezas	2,08 m ²	16,21 kg
PALET	51 cajas	106,30 m ²	827 kg



S180208

Parquet Narbona

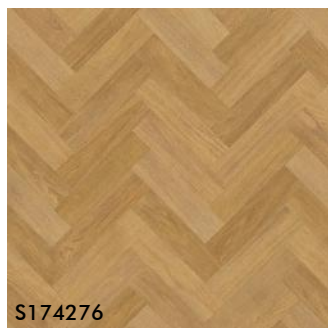

S174276

Parquet Natural



MEDIDAS: 1174 x 293 x 8 mm

CAJA	6 piezas	2,07 m ²	16,90 kg
PALET	51 cajas	105,51 m ²	862 kg



S180185

Parquet Loira



Parquet Narbona



S174269

Roble Bretaña



MEDIDAS: 1180 x 395 x 8 mm

CAJA	5 piezas	2,33 m ²	18,52 kg
PALET	42 cajas	97,82 m ²	778 kg



S176980

Normandie Naturel



S176997

Normandie Brun



MEDIDAS: 1180 x 394 x 8 mm

CAJA	5 piezas	2,33 m ²	18,09 kg
PALET	42 cajas	97,68 m ²	760 kg



Normandie Naturel



S177017

Versailles Sahara



MEDIDAS: 1183 x 601 x 8 mm

CAJA	3 piezas	2,13 m ²	16,59 kg
PALET	68 cajas	145,04 m ²	1128 kg



Versailles Sahara

zenku

COLECCIÓN ARTEC

GARANTÍA
25 años
uso doméstico

GARANTÍA
5 años
uso comercial

GARANTÍA
5 años
cocinas y baños



Nilo



Resistencia a la abrasión



Clase de uso



Sistema clic Unilin



Reacción al fuego EN13501



Antiestático EN1815



Antimanchas EN 438



Apto para calefacción radiante



Procedente de bosques sostenibles



- Núcleo HDF resistente a la humedad ($\leq 10\%$)
- Apto para cocinas y baños. Tecnología *Aqua Tec*.
- Continuidad: la unión entre lamas es imperceptible.
- Acabado ultra-mate con textura sincronizada.
- Bisel prensado y microbiselado 

MEDIDAS: 1330 x 320 x 8 mm

CAJA	5 piezas	2,13 m ²	17 kg
PALET	54 cajas	114,79 m ²	918 kg

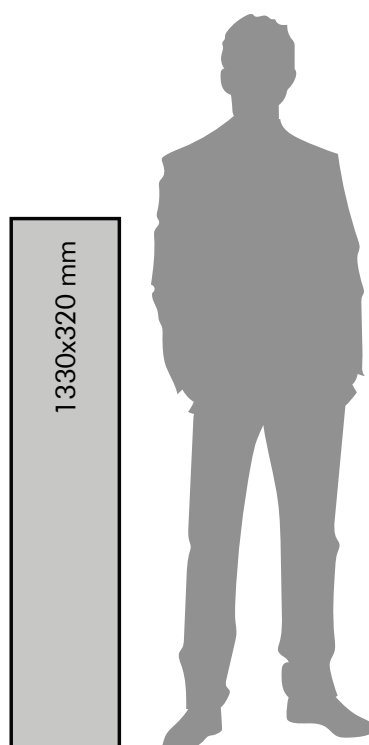

MEDIDAS: 1330 x 320 x 8 mm



S183520

Amazona

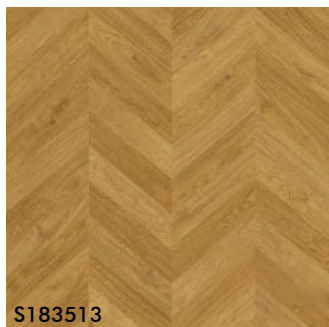

S183513

Congo

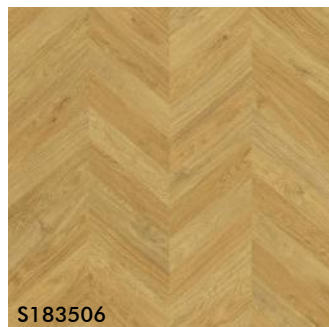

S183506

Nilo

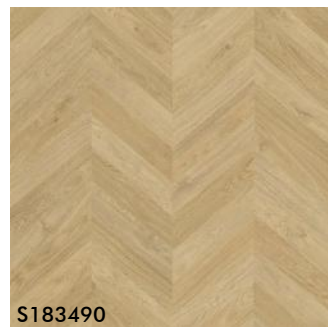

S183490

Obi



Obi





VINÍLICO FLOTANTE SPC

Zimafloor
Afirmax
Arbiton

COLECCIÓN CLASSIC



Tostado Sil



Apto para uso comercial



Alta resistencia a la humedad



Sistema clic Unilic



Reacción al fuego EN ISO 11925



Antiestático EN1815



Antideslizante Clase 3



Antiscratch EN 438-2



Antimanchas EN 438



Resistencia al impacto ASTM F1265



Apto para calefacción radiante



- Alta resistencia al agua.
- Microbisel en los 4 lados 
- Instalaciones hasta 14x14m sin juntas de dilatación.
- Base acústica incluida.

MEDIDAS: 1220 x 180 x 5 (+1.5) mm

CAJA	8 piezas	1,76 m ²	18,50 kg
PALET*	55 cajas	96,80 m ²	1017,5 kg

*Las cantidades pueden variar

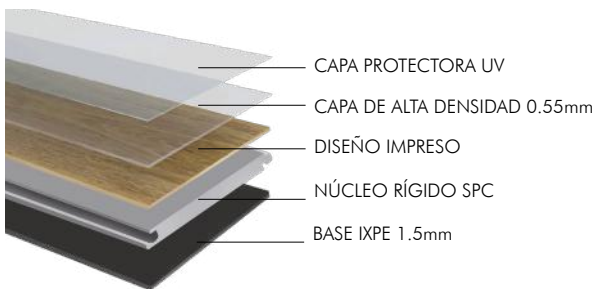

UNICLIC
PATENTED TECHNOLOGY

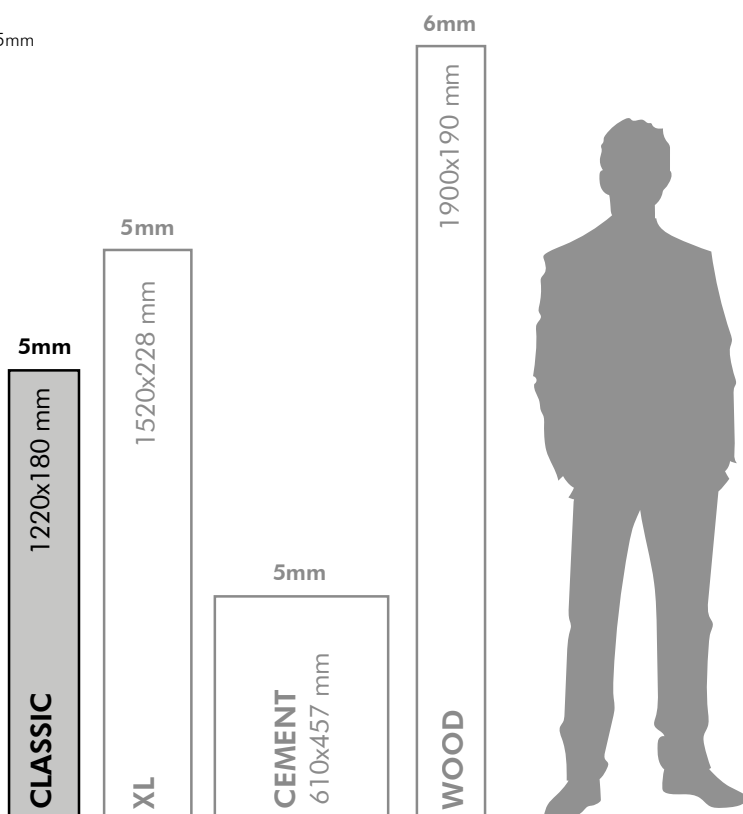

MEDIDAS: 1220 x 180 x 5 (+1.5) mm



Z108

Ártico



Z110

Roble Ceniza



Z111

Tostado Sil

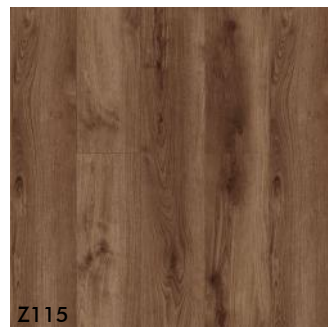

Z115

Ares



Z117

Bohemia



Z118

Perlado



Z119

Clásico



Z120

Bali



Classic



California Oak



Apto para uso comercial



Alta resistencia a la humedad



Sistema clic Unilin



Reacción al fuego EN ISO 11925



Antiestático EN1815



Antideslizante Clase 3



Antiscratch EN 438-2



Antimanchas EN 438



Resistencia al impacto ASTM F1265



Apto para calefacción radiante



- Alta resistente al agua.
- Textura sincronizada (excepto el Z210)
- Microbisel en los 4 lados 
- Instalaciones hasta 14x14m sin juntas de dilatación.
- Base acústica incluida.

MEDIDAS: 1520 x 228 x 5 (+1.5) mm

FORMATO LARGO

CAJA	5 piezas	1,73 m ²	18 kg
PALET*	80 cajas	138,40 m ²	1440 kg

*Las cantidades pueden variar

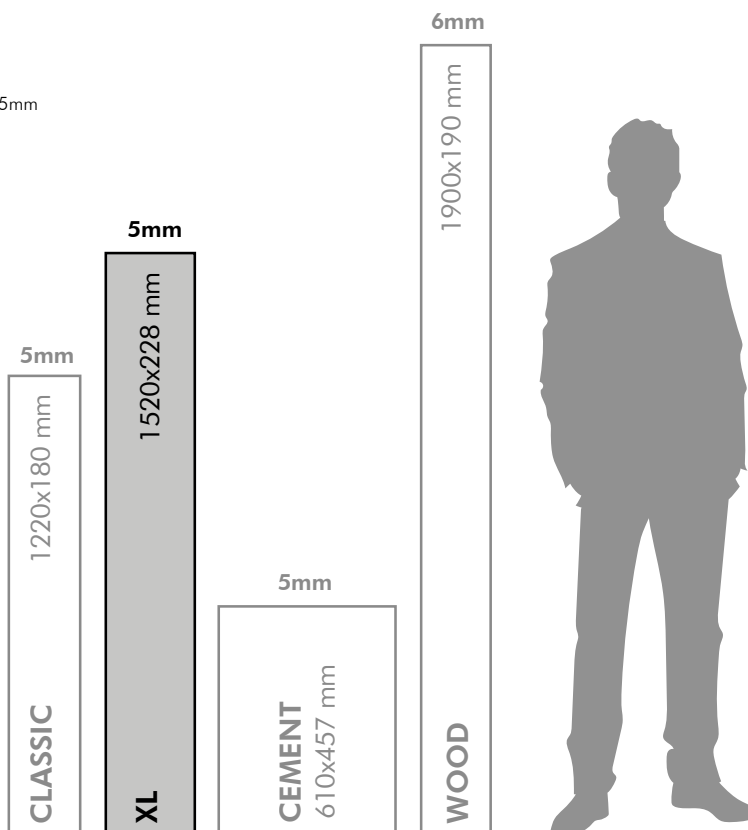
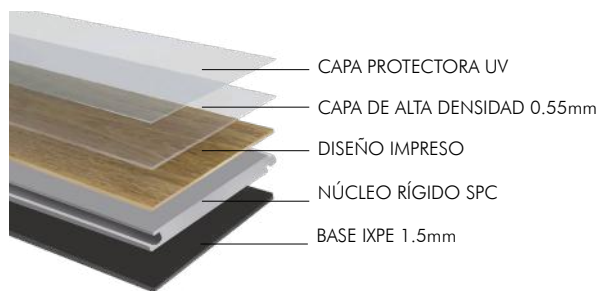

MEDIDAS: 1520 x 228 x 5 (+1.5) mm



Z209
Ohio Oak



Z210
Indiana Oak*



Z212
Harlem Oak



Z214
Montana Oak



Z215
Brooklyn Oak



Z220
Soho Oak



Z222
California Oak



Z223
Queens Oak



*Diseño sin poro sincronizado



MÁS REALISMO
El relieve coincide con el dibujo de las vetas y nudos de la madera

PORO SINCRONIZADO

Queens Oak

COLECCIÓN CEMENT



Arenal Stone



Apto para uso comercial



Alta resistencia a la humedad



Sistema clic Unilin



Reacción al fuego EN ISO 11925



Antiestático EN1815



Antideslizante Clase 3



Antiscratch EN 438-2



Antimanchas EN 438



Resistencia al impacto ASTM F1265



Apto para calefacción radiante



- Alta resistencia al agua.
- Microbisel en los 4 lados 
- Instalaciones hasta 14x14m sin juntas de dilatación.
- Base acústica incluida.

MEDIDAS: 610 x 457 x 5 (+1.5) mm

FORMATO LOSETA

CAJA	6 piezas	1,67 m ²	18 kg
PALET*	68 cajas	113,76 m ²	1250 kg

*Las cantidades pueden variar

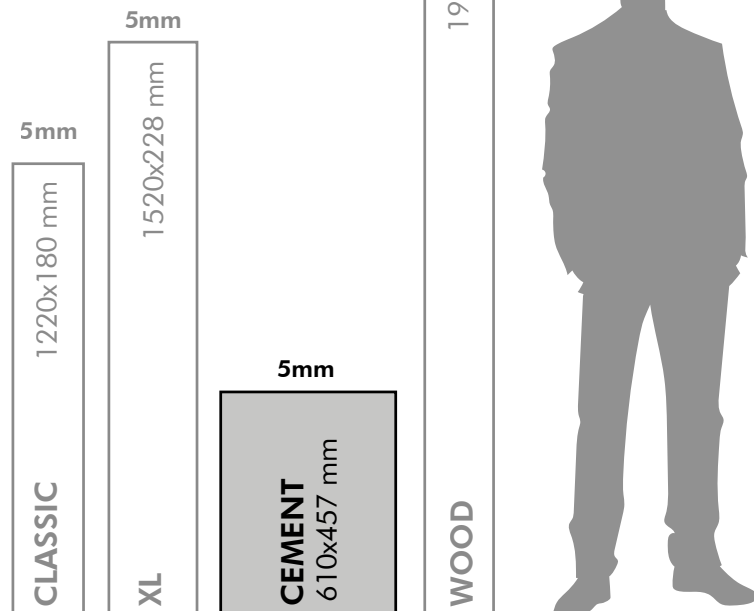
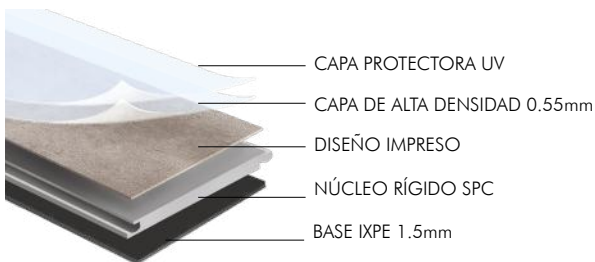

MEDIDAS: 610 x 457 x 5 (+1.5) mm



Z401
Arenal Stone



Z402
Teide Stone

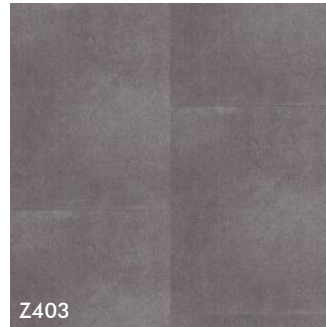

Z403
Etna Stone



Z404
Osorno



Etna Stone

COLECCIÓN WOOD



Apto para uso comercial



Alta resistencia a la humedad



Sistema clic Unilin



Reacción al fuego EN ISO 11925

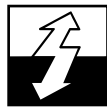

Antiestático EN1815



Antideslizante Clase DS



Antimanchas EN 438



Resistencia al impacto ASTM F1265



Apto para calefacción radiante



- Alta resistencia a la humedad. Apto para cocinas y baños
- Microbisel en los 4 lados. 
- Instalaciones hasta 14x14m sin juntas de dilatación.
- Capa de madera natural de 1,2mm.
- Base acústica incluida.

MEDIDAS: 1900 x 190 x 6 (+1,5) mm

CAJA	6 piezas	2,166 m²	17 kg
-------------	-----------------	----------------------------	--------------

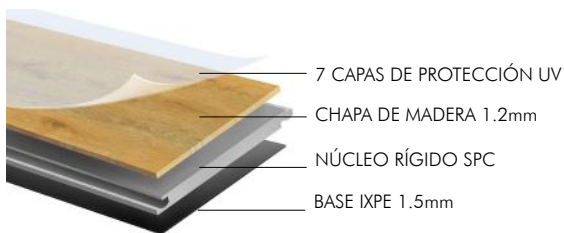

UNICLIC
PATENTED TECHNOLOGY

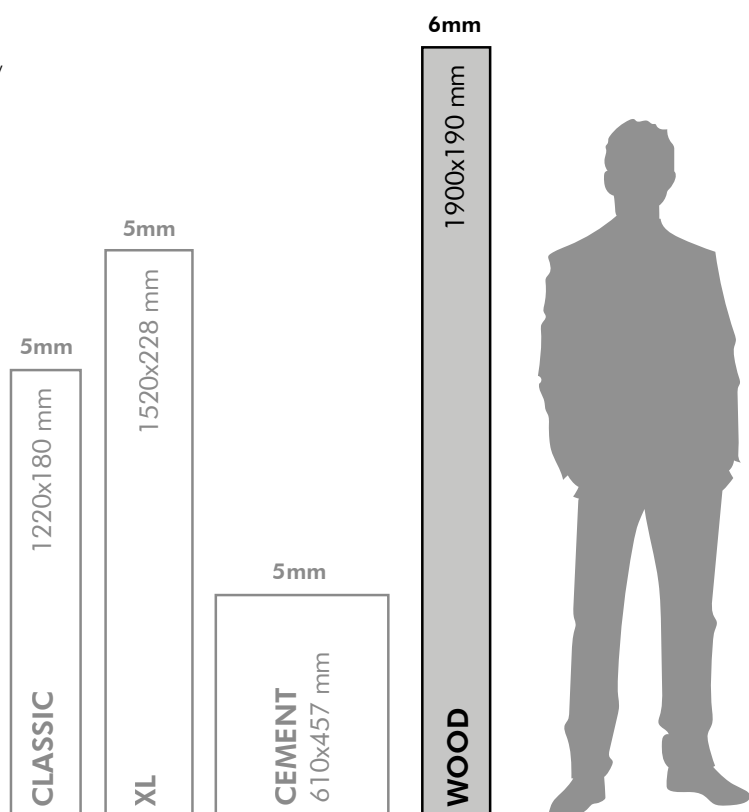

MEDIDAS: 1900 x 190 x 6 (+1,5) mm



ZW410

Oak Natur

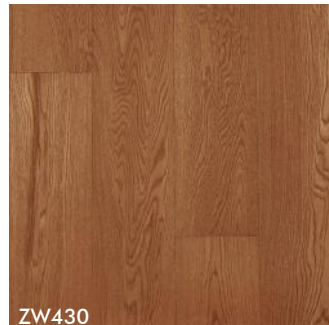

ZW430

Oak Caramel



ZW440

Oak Invisible



Oak Natur



Oak Invisible

Diseño igual al pavimento. Disponibles para las colecciones Classic, XL y Cement



Resistente al agua

RODAPIÉ

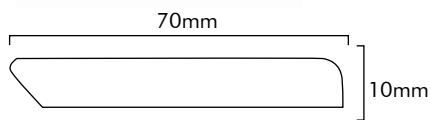

Para rematar la instalación contra las paredes. Fácil de instalar. Largo de 2030 mm.

PERFIL DE TRANSICIÓN

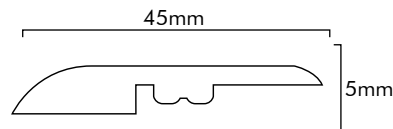

Para utilizar cuando hay un encuentro con pavimento a otro nivel. Largo de 2400mm.

PERFIL DE DILATACIÓN

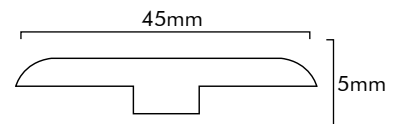
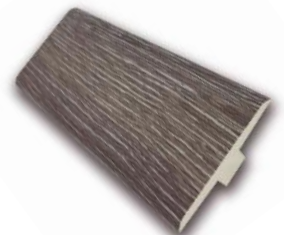

Para encuentros con otros pavimentos al mismo nivel, pasos de puerta o como junta de dilatación en espacios que superen los 12x12m. Largo de 2400mm.





MAMPERLÁN RECTO



Fabricado a medida según necesidades del proyecto. El largo depende de la colección.

MAMPERLÁN CON RETORNO



Fabricado a medida según necesidades del proyecto. El largo depende de la colección.

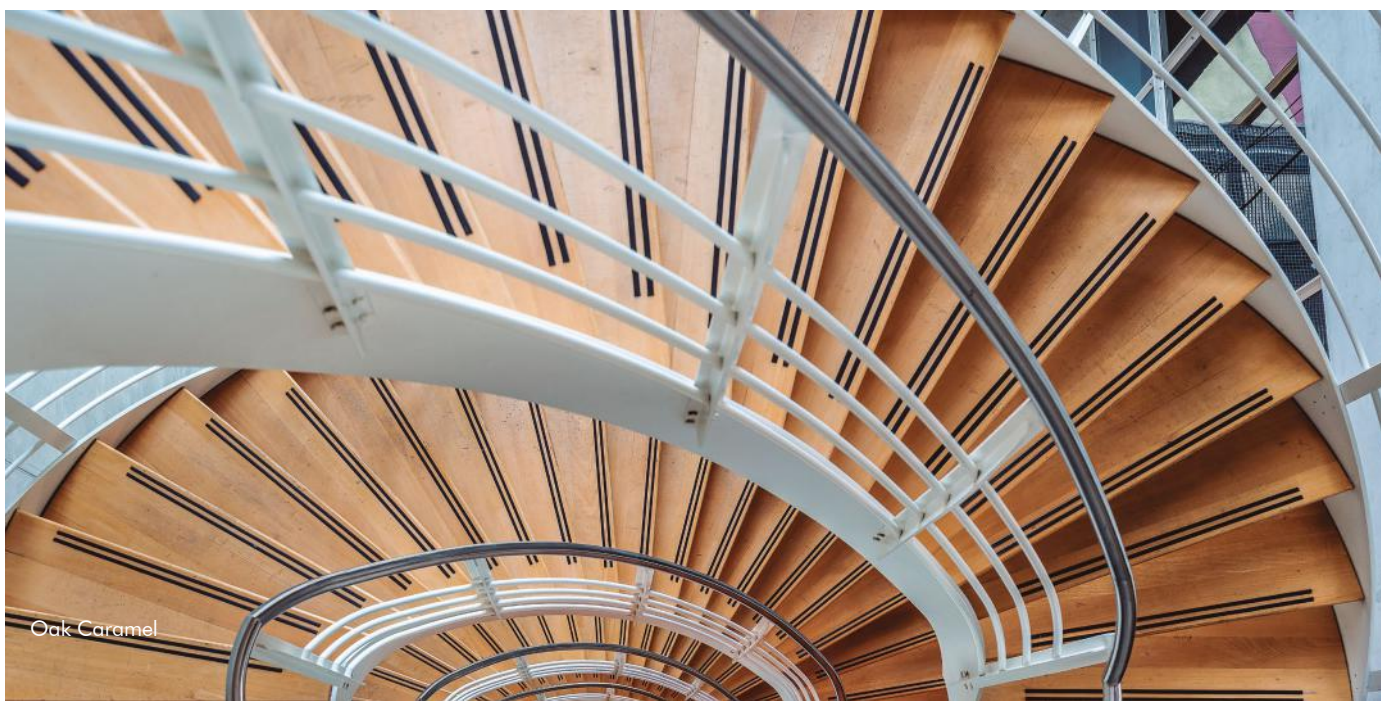

Oak Caramel

COLECCIÓN AMARON FORMA



Ribeira Silver



33

Clase de uso



Alta resistencia a la humedad



Sistema clic 5G cross



Reacción al fuego EN 14041 (EN 13501)



Antiestático EN1815



Antideslizante Clase DS R9



Antimanchas EN ISO 26987



Resistencia al impacto ASTM F1265



Apto para calefacción radiante



EMISSIONS DANS L'AIR INTERIEUR A+



- Alta resistencia al agua. Ideal para cocinas y baños
- Biselado *Design Bevel* 4lados: diseño visible en el bisel.
- Capa especial anti-rayadas.
- Base acústica incluida (posibilidad de pedirlo sin base)
- Instalaciones hasta 14x14m sin juntas de dilatación.
- Algunos diseños disponibles también en paredes *Modee*

MEDIDAS: 914 x 457 x 5 (+1,3) mm

FORMATO LOSETA

CAJA	5 piezas	2,08 m ²	22,07 kg
PALET	38 cajas	79,34 m ²	870 kg

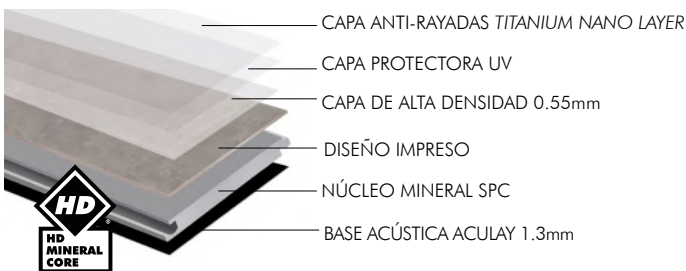

INSTALACIÓN 5G CROSS



Sistema de bloqueo en forma de cruz que asegura que los paneles permanezcan perfectamente alineados en un patrón rectangular.

CAJA 50 cruces*

* 5 cruces cada m²

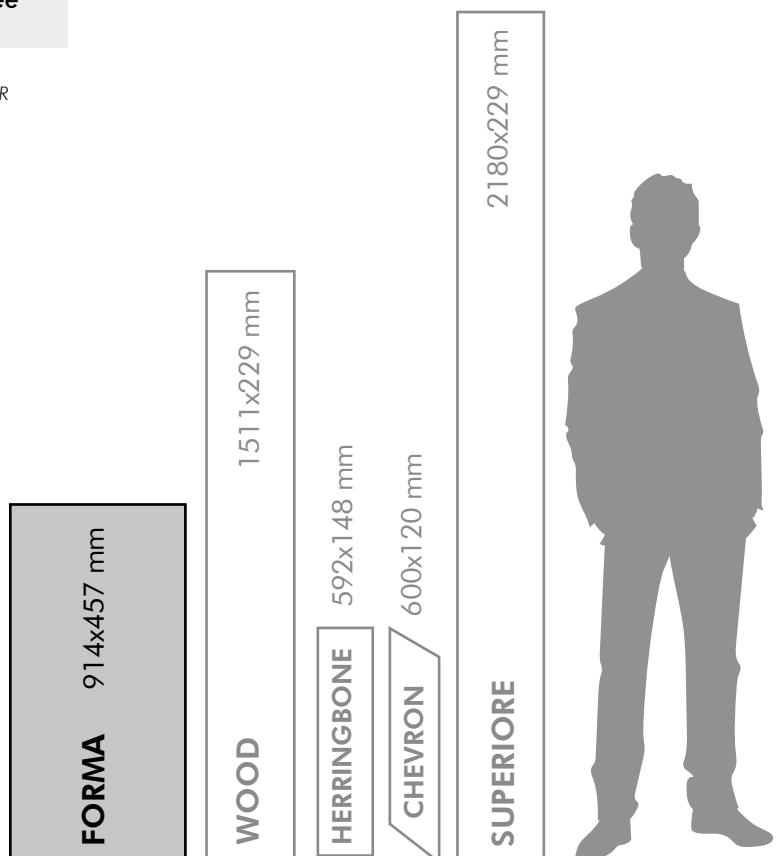

* Diseños disponibles también en como revestimiento de paredes Modee

MEDIDAS: 914 x 457 x 5 mm



CAFA250

Braga Silver

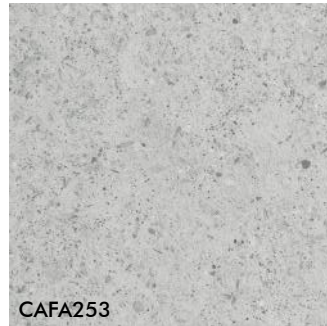

CAFA253

Aveiro Silver

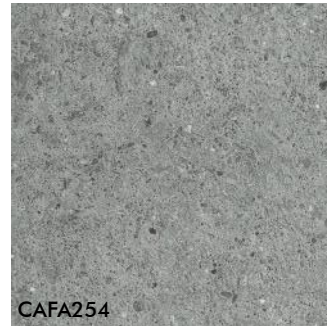

CAFA254

Aveiro Grey

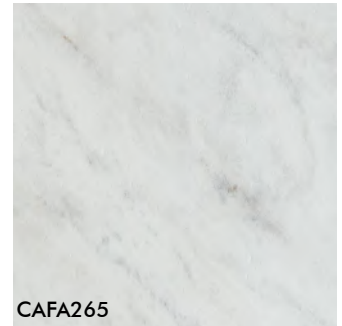

CAFA265

Lello Bone

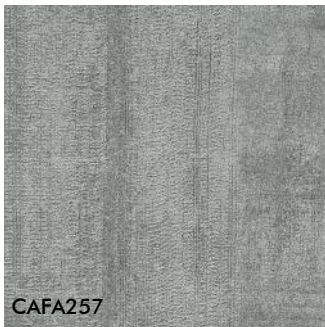

CAFA257

Amadora Grey



CAFA258

Amadora Graphite



CAFA259

Amadora Anthracite

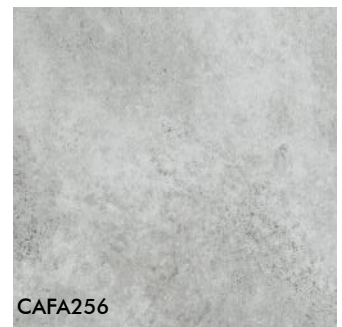

CAFA256

Ribeira Silver



CAFA504

Ribeira Grey *

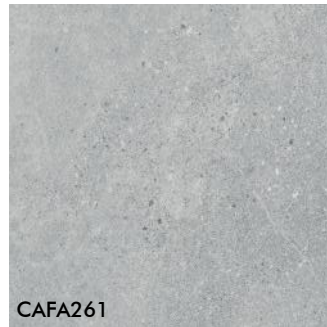

CAFA261

Ninaventura Silver

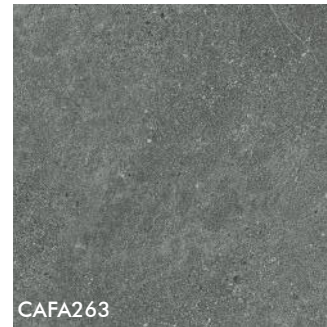

CAFA263

Ninaventure Graphite

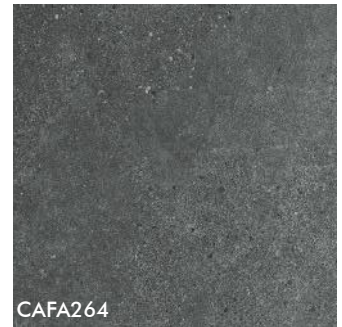

CAFA264

Ninaventure Anthracite

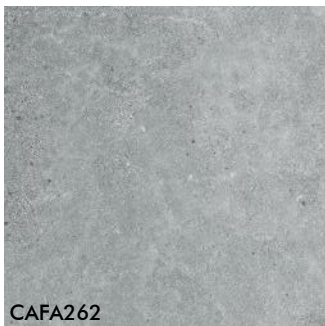

CAFA262

Ninaventura Grey *



CAFA540

Ninaventure Ivory *



CAFA538

Pietra Santa White *



CAFA523

Nava Sand *



CAFA502

Monreale Ivory *



**CAPA ESPECIAL
ANTIRAYADAS**

COLECCIÓN AMARON WOOD



Roble Johannes



33

Clase de uso



Alta resistencia a la humedad



5G

Sistema clic 5G



Bfl-s1

Reacción al fuego EN 14041 (EN 13501)



Antiestático

EN1815



Antideslizante

Clase DS R9



Antimanchas

EN ISO 26987



Resistencia al impacto

ASTM F1265



Apto para calefacción radiante



EMISSIONS DANS L'AIR INTERIEUR

A+



MADE IN EUROPE

- Alta resistencia al agua. Ideal para cocinas y baños
- Biselado *Design Bevel* 4lados: diseño visible en el bisel.
- Capa especial anti-rayadas.
- Diseño con textura sincronizada (*Real Wood Structure*) en algunos diseños.
- Instalaciones hasta 14x14m sin juntas de dilatación.
- Base acústica incluida (posibilidad de pedirlo sin base)

MEDIDAS: 1511 x 229 x 5 (+1,3) mm

CAJA	6 piezas	2,076 m ²	21,84 kg
PALET	56 cajas	116,25 m ²	1280 kg



CONCEPTO SHAPEMATCH

El concepto ShapeMatch de Arbiton permite combinar diferentes formatos de suelos vinílicos en un único diseño, asegurando coherencia en el estilo y los colores en todo el espacio.
8 diseños disponibles en estos 3 formatos: Herrignbone, Wood y Chevron

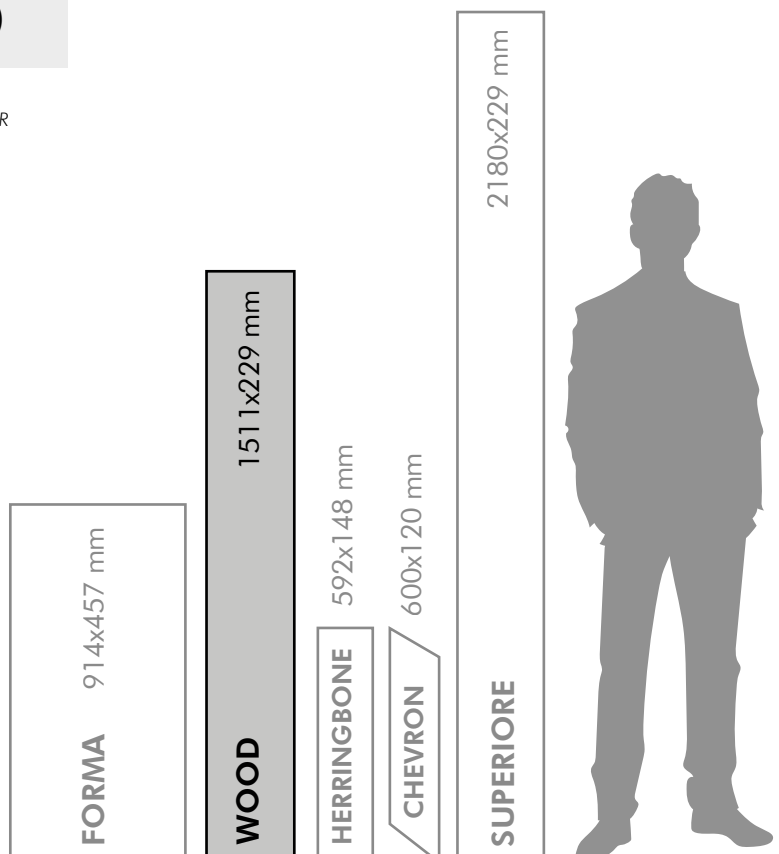

* Diseños con textura sincronizada

MEDIDAS: 1511 x 229 x 5 (+1,3) mm



CAA102

Roble Alaskan

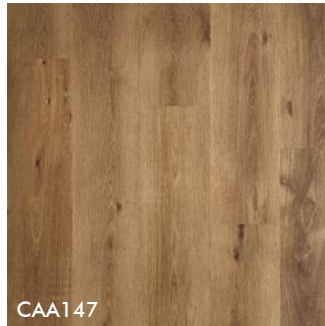

CAA147

Roble Georgetown



CAA153

Roble Yankee



CAA154

Roble Sierra



CAA158

Roble Harlow*



CAA220

Roble Tampa*



CAA221

Roble Mattari*



CASA222

Roble Johannes*



CASA223

Roble Menor*



CASA224

Roble Cornel*

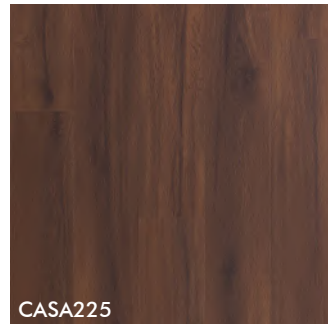

CASA225

Roble Montana*



CASA227

Roble Virgin*



CASA228

Roble Princeton*

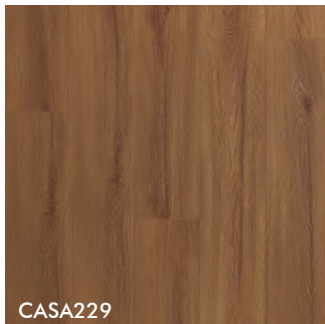

CASA229

Roble Rochester*



Roble Tampa

COLECCIÓN AMARON HERRINGBONE



Roble Georgetown



Clase de uso 33



Alta resistencia a la humedad



Sistema clic 5G



Reacción al fuego EN 14041 (EN 13501)

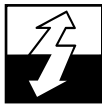

Antiestático EN1815



Antideslizante Clase DS R9



Antimanchas EN ISO 26987



Resistencia al impacto ASTM F1265



Apto para calefacción radiante

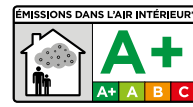

- Alta resistencia al agua. Ideal para cocinas y baños
- Biselado *Design Bevel* 4lados: diseño visible en el bisel.
- Capa especial anti-rayadas.
- Diseño con textura sincronizada (*Real Wood Structure*) en algunos diseños.
- Instalaciones hasta 14x14m sin juntas de dilatación.
- Base acústica no incluida

MEDIDAS: 592 x 148 x 5 mm

DISEÑO EN ESPIGA

CAJA	16 piezas*	1,402 m ²	12,98 kg
PALET	72 cajas	100,94 m ²	934,56 kg
PALET**	56 cajas	78,51 m ²	726,88 kg

* 8 piezas de cada lado

** En los diseños sincronizados



CONCEPTO SHAPEMATCH

El concepto ShapeMatch de Arbiton permite combinar diferentes formatos de suelos vinílicos en un único diseño, asegurando coherencia en el estilo y los colores en todo el espacio.

8 diseños disponibles en estos 3 formatos: Herringbone, Wood y Chevron

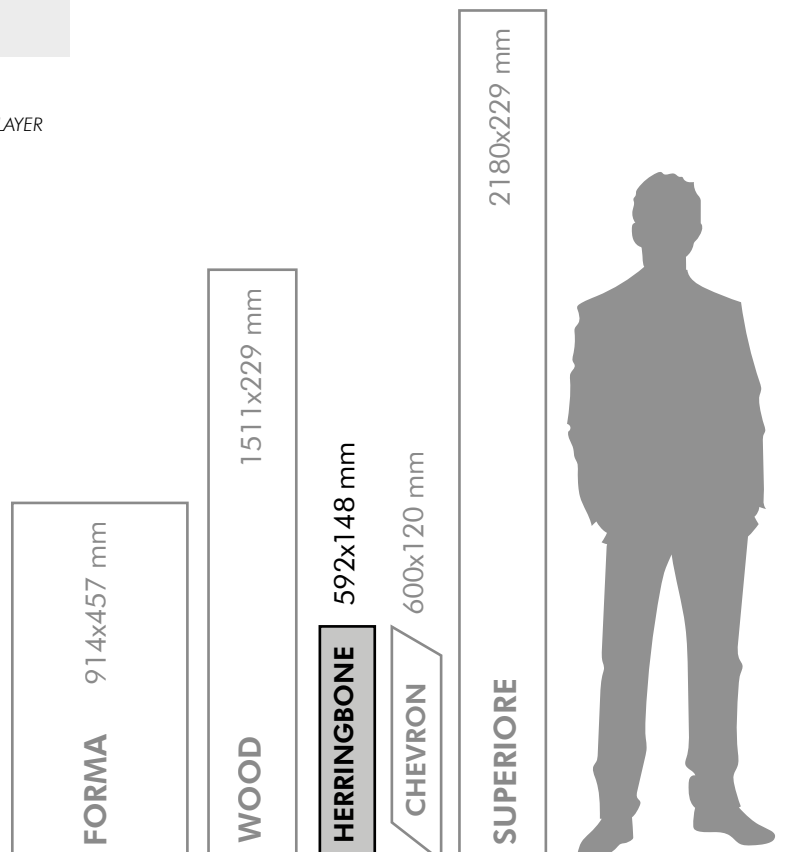

* Diseños con textura sincronizada

MEDIDAS: 1511 x 229 x 5 (+1,3) mm



CA147

Roble Georgetown



CA153

Roble Yankee



CA158

Roble Harlow



CAS208

Roble Burbon*



CA222

Roble Johannes*



CAS223

Roble Menor*



CAS227

Roble Virgin*



CAS228

Roble Princeton*

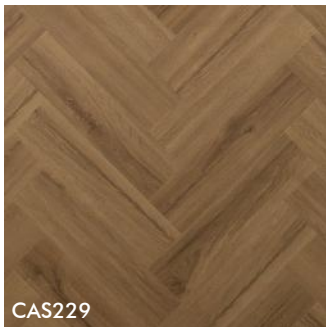

CAS229

Roble Rochester*



CAS236

Roble Deventer*

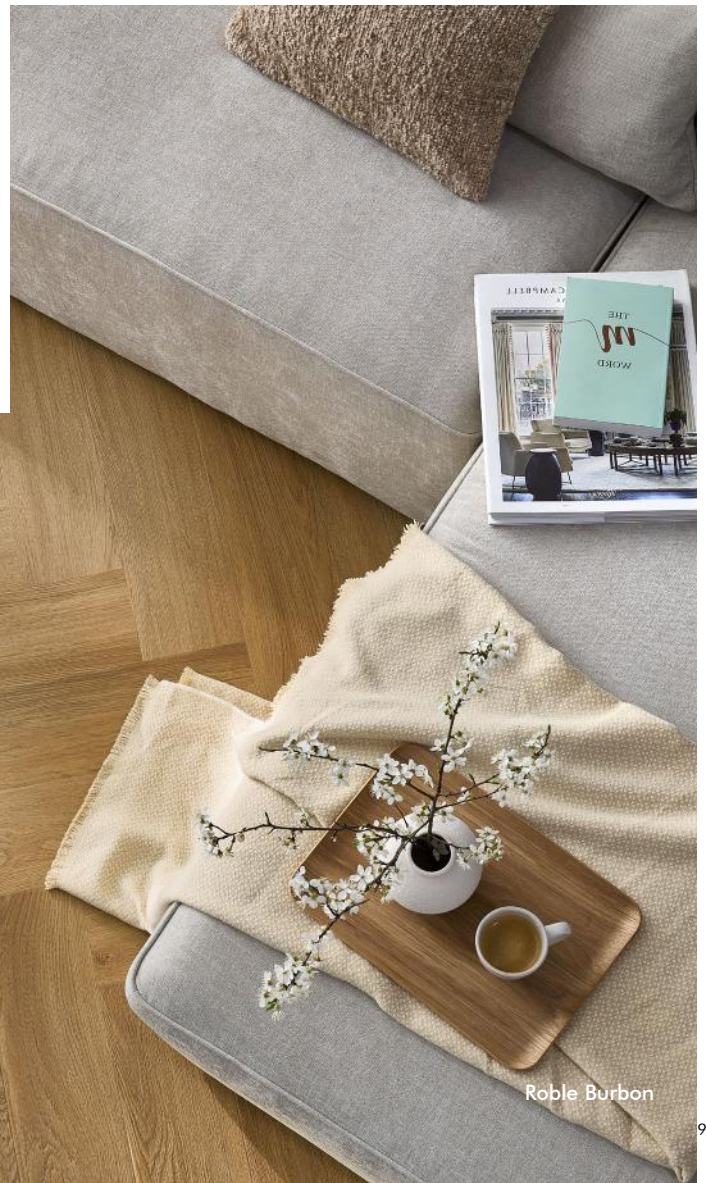

Roble Burbon

COLECCIÓN AMARON CHEVRON



Roble Yankee



Clase de uso 33



Alta resistencia a la humedad



Sistema clic 5G



Reacción al fuego EN 14041 (EN 13501)

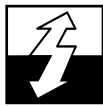

Antiestático EN 1815



Antideslizante Clase DS R9



Antimanchas EN ISO 26987



Resistencia al impacto ASTM F1265



Apto para calefacción radiante



EMISSIONS DANS L'AIR INTÉRIEUR A+



- Alta resistencia al agua. Ideal para cocinas y baños
- Biselado *Design Bevel* 4lados: diseño visible en el bisel.
- Capa especial anti-rayadas.
- Instalaciones hasta 14x14m sin juntas de dilatación.
- Base acústica no incluida.

MEDIDAS: 600 x 120 x 5 mm

PUNTA HUNGRÍA

CAJA	18 piezas*	1,29 m ²	14,08 kg
PALET	48 cajas	62,20 m ²	675,84 kg

* 9 piezas de cada lado



CONCEPTO SHAPEMATCH

El concepto ShapeMatch de Arbiton permite combinar diferentes formatos de suelos vinílicos en un único diseño, asegurando coherencia en el estilo y los colores en todo el espacio.

8 diseños disponibles en estos 3 formatos: Herrignbone, Wood y Chevron

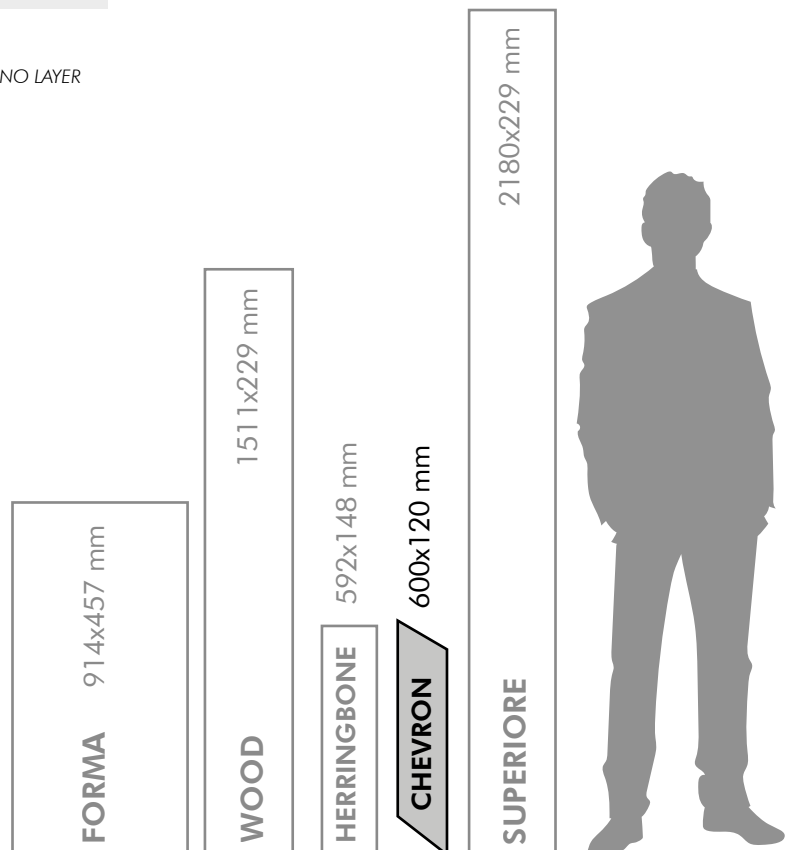

MEDIDAS: 600 x 120 x 5 mm



CLC147

Roble Georgetown



CLC153

Roble Yankee



CLC158

Roble Harlow



CLC159

Roble Wembley



CLC222

Roble Johannes



CLC223

Roble Menor



CLC227

Roble Virgin



CLC228

Roble Princeton

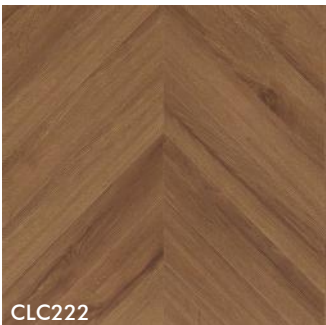

CLC222

Roble Rochester



Roble Rochester

COLECCIÓN AMARON SUPERIORE

Roble Beatrice



Clase de uso



Alta resistencia a la humedad



Sistema clic 5G



Reacción al fuego EN 14041 (EN 13501)



Antiestático EN1815



Antideslizante Clase DS R9



Antimanchas EN ISO 26987



Resistencia al impacto ASTM F1265



Apto para calefacción radiante



ÉMISSIONS DANS L'AIR INTÉRIEUR
A+
A+ A B C



- Alta resistencia al agua. Ideal para cocinas y baños
- Biselado *Design Bevel* 4lados: diseño visible en el bisel.
- Capa especial anti-rayadas.
- Diseño con textura sincronizada (*Real Wood Structure*)
- Instalaciones hasta 14x14m sin juntas de dilatación.
- Base acústica incluida (posibilidad de pedirlo sin base)

MEDIDAS: 2180 x 229 x 5 (+1,3) mm

FORMATO LARGO

CAJA	5 piezas	2,496 m ²	26,46 kg
PALET	45 cajas	112,32 m ²	1250 kg

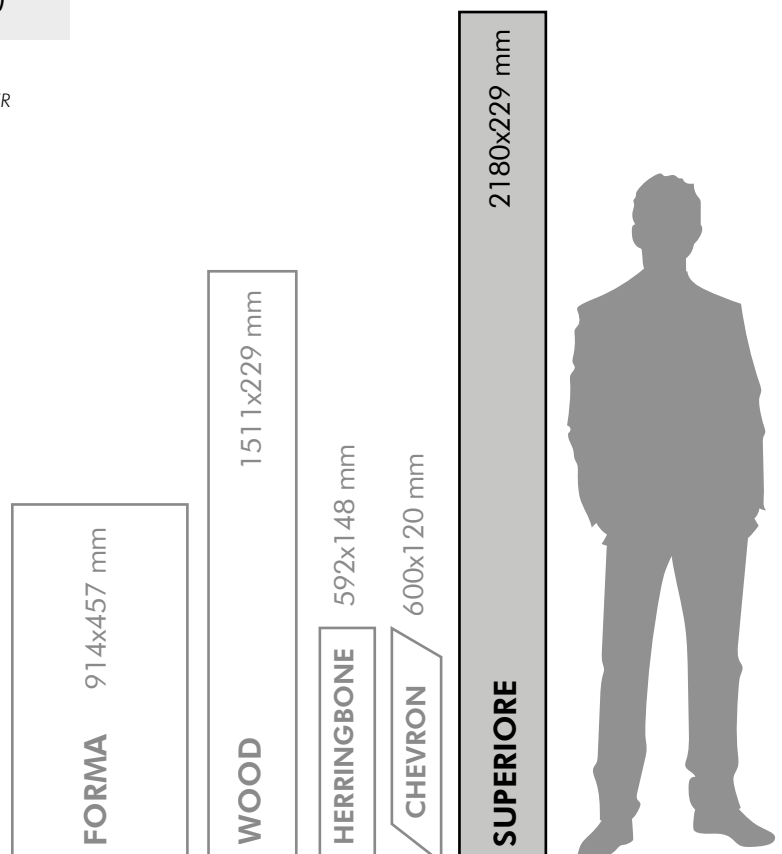

MEDIDAS: 2180 x 229 x 5 (+1,3) mm



CASSA202

Roble Greyland



CASSA205

Roble Beatrice



CASSA208

Roble Burbon



CAFA210

Roble Asturia

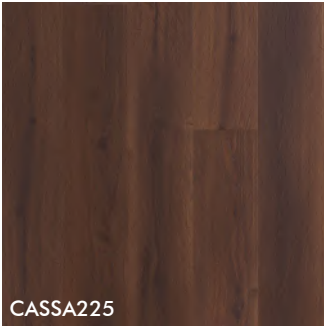

CASSA225

Roble Segovia



CASSA233

Roble Charlotte



CASSA234

Roble Chevalier



Roble Chevalier





PARQUET SUELOS DE MADERA

EvoFloor
Greenwood
Tilo
Ter Hürne
Castro Wood Floors
Haro

PARQUET BICAPA



Reacción
al fuego
EN13501



Apto para
calefacción
radiante



Procedente
de bosques
sostenibles

nwfa
National Wood
Flooring Association

SGS

- Superficie ligeramente cepillada.
- Acabado barnizado.
- Microbiselado 4 lados. 
- Instalación sistema machi-hembrado.

MEDIDAS: depende del diseño

CAJA/PALET

variable

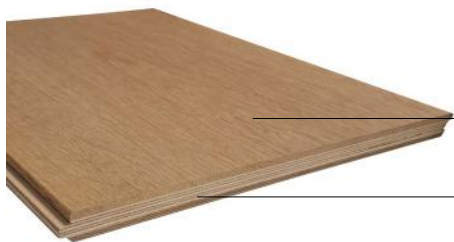

MADERA NOBLE 3mm

CONTRACHAPADO DE ABEDUL



Chevron

MEDIDAS: 1900 x 190 x 14/3 mm
2200 x 240 x 14/3 mm

Diseños disponibles en dos selecciones:

SELECT. Madera limpia sin nudos, con pocos surcos y grietas. **NATUR.** Madera con algunos nudos y vetas.



Roble Nui



Roble Yuma



Roble Nui

MEDIDAS: 2200 x 240 x 14/3 mm

SELECCIÓN NATUR. Madera con algunos nudos y vetas.



Omi



Valdivia



Valdivia

SELECCIÓN SELECT. Madera limpia sin nudos, con pocos surcos y grietas.

MEDIDAS: 600 x 120 x 14/3 mm
600 x 90 x 14/3 mm

MEDIDAS: 600 x 120 x 14/3 mm
510 x 90 x 14/3 mm



Nuii Herringbone

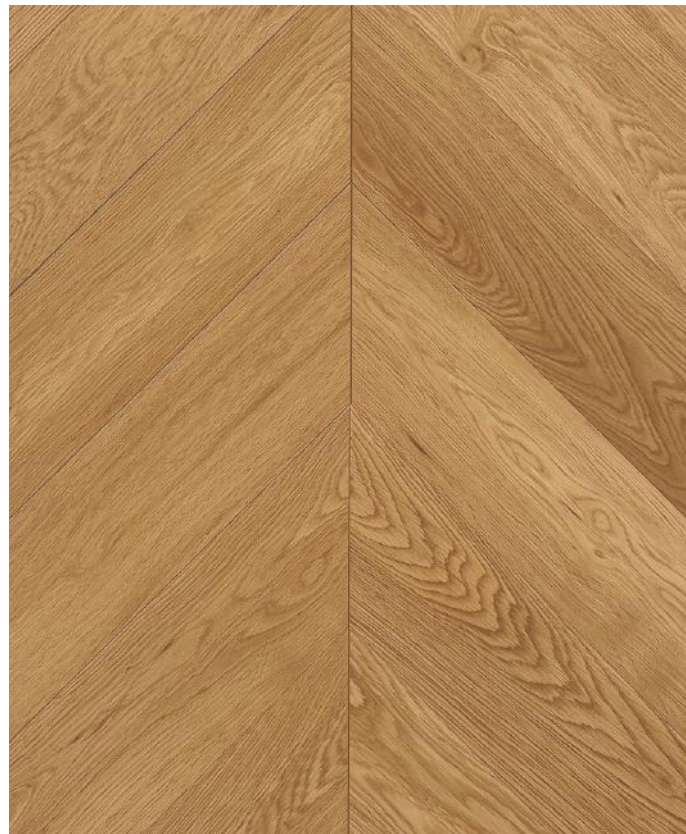

Nuii Chevron



Herringbone

GREENWOOD

PARQUET TRICAPA

GARANTÍA
20 años
uso doméstico



Roble Natural



Reacción
al fuego
EN13501



Sistema
clic Unilin



Apto para
calefacción
radiante



Procedente
de bosques
sostenibles

- Superficie cepillada.
- Acabado barnizado
- Microbiselado 4 lados. 
- Instalación flotante con Uniclic

MEDIDAS: 1900 x 190 x 14/3 mm

CAJA	8 piezas	2,89 m ²
PALET	40 cajas	115,6 m ²



Roble Natural



Roble Tostado

MEDIDAS: 1900 x 190 x 14/3 mm



Roble Natural



Roble Tostado



Roble Tostado

GREENWOOD

PARQUET TRICAPA 3 LAMAS

GARANTÍA
20 años
uso doméstico



Roble 3 lamas



Reacción
al fuego
EN1350



Sistema
clic Unilin



Apto para
calefacción
radiante



Procedente
de bosques
sostenibles

- Superficie pulida.
- Acabado barnizado.
- Sin bisel 
- Instalación flotante con *Uniclic*.

MEDIDAS: 2200 x 206 x 14/3 mm

CAJA	6 piezas	2,72 m ²
PALET	44 cajas	119,68 m ²

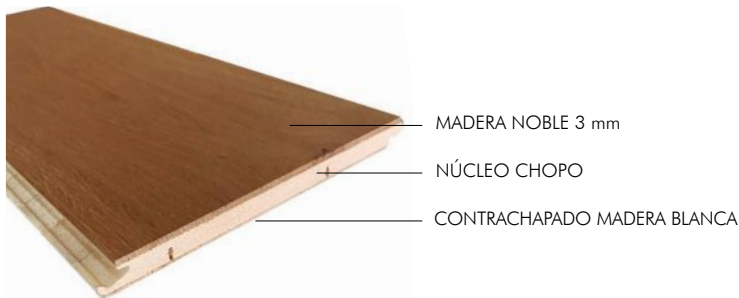

GREENWOOD PARQUET TRICAPA 3 LAMAS

MEDIDAS: 2200 x 206 x 14/3 mm



Roble 3 lamas



Laminado

Vinílico SPC

Parquet

Exterior

Paredes

Perfilería y complementos

Barnices, adhesivos y reparación

Herramientas

PARQUET TRICAPA



Roble Crema Pur Purístico



Reacción al fuego EN13501



Apto para calefacción radiante



Procedente de bosques sostenibles



- Superficie cepillada.
- Acabados: aceitado mate *Innovo Natur** o barnizado.
- Biselado 2 lados.
- Instalación flotante con clic *Powerfix 5G*.
- Apropiado para estancias domésticas con una HRA habitual del 40 % al 60 % y de 16 °C a 24°C.

MEDIDAS: 2205 x 176 x 13/3.2 mm

CAJA	6 piezas	2,328 m ²	16,98 kg
PALET	48 cajas	111,744 m ²	815,04 kg



- MADERA NOBLE 3.2 mm
- NÚCLEO ABETO
- CONTRACHAPADO MADERA BLANCA

ACABADOS DISPONIBLES



Innovo Natur: Aceitado natural que penetra en los poros de la madera y se endurece en la superficie creando una película protectora. Las vetas se resaltan con un aspecto mate y natural. Alta resistencia a arañazos y a la abrasión.



Twist Plus: Barniz de aspecto mate que aporta resistencia al desgaste, las rayaduras y la suciedad. Fácil mantenimiento

Todas las referencias disponibles en dos selecciones, según el aspecto que se le quiera dar a las estancias.

SELECCIÓN PURÍSTICO

Maderas escogidas y preseleccionadas con un aspecto tranquilo y uniforme. Los nudos aparecen de forma aislada y apenas hay grietas y surcos.

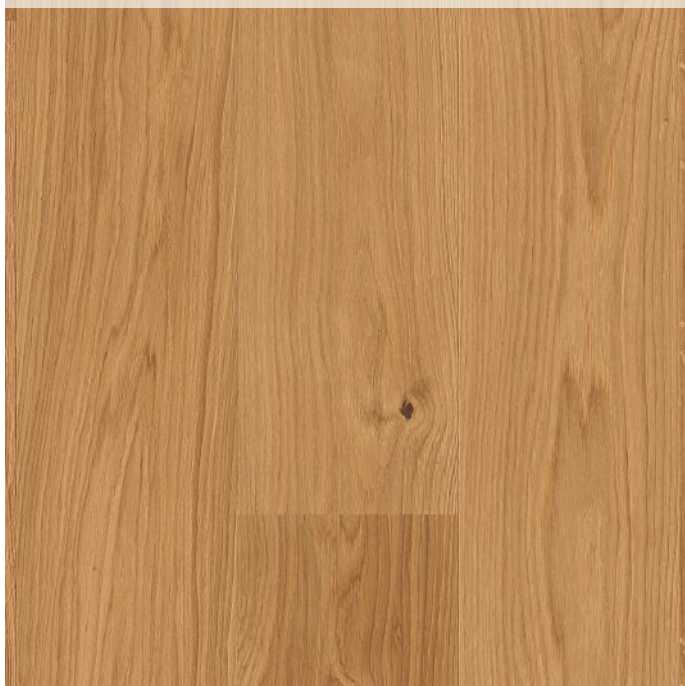

SELECCIÓN MARCANTO

Maderas con un toque expresivo y animado. Con algunos nudos y grietas que aportan vitalidad y un aspecto más rústico.



Roble Weiss Marcanto

MEDIDAS: 2205 x 176 x 13/3.2 mm



L1411 - Roble Natur Purístico



L1278 - Roble Natur Marcanto



L1414 - Roble Caramel Purístico



L1279 - Roble Caramel Marcanto

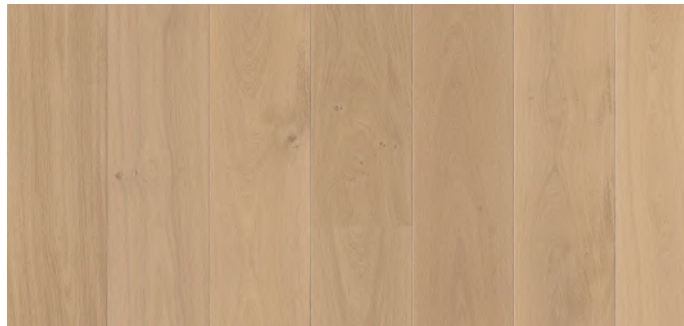

L1408 - Roble Weiss Purístico

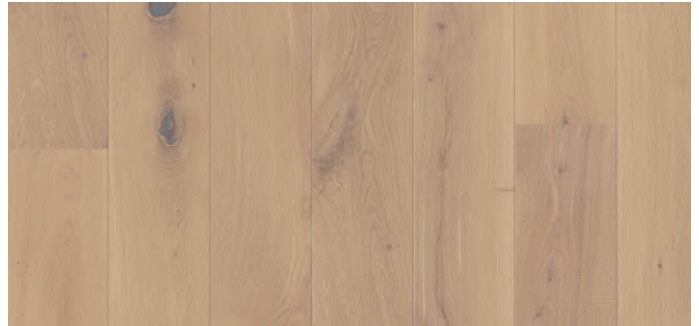

L1277 - Roble Weiss Marcanto



Roble Caramel Purístico

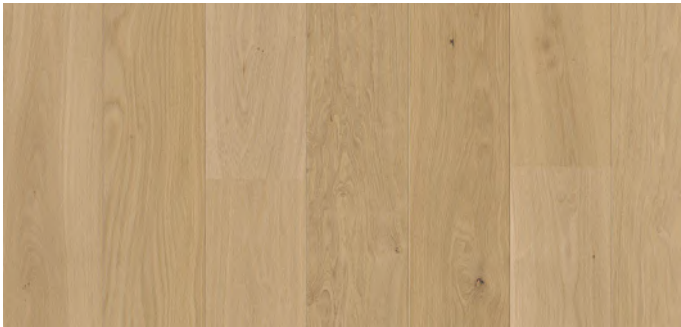

L1746 - Roble Natur Pur Purístico

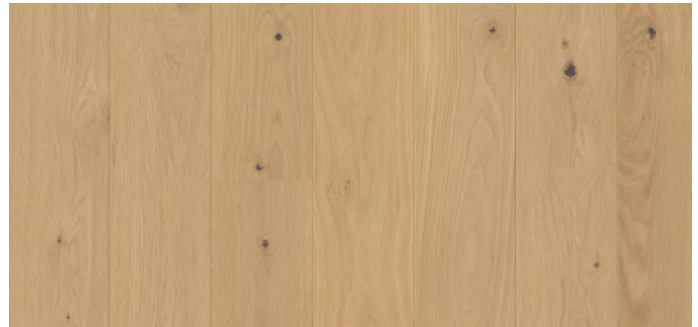

L1278 - Roble Natur Pur Marcanto



L1821 - Roble Crema Pur Purístico



L1797 - Roble Crema Pur Marcanto

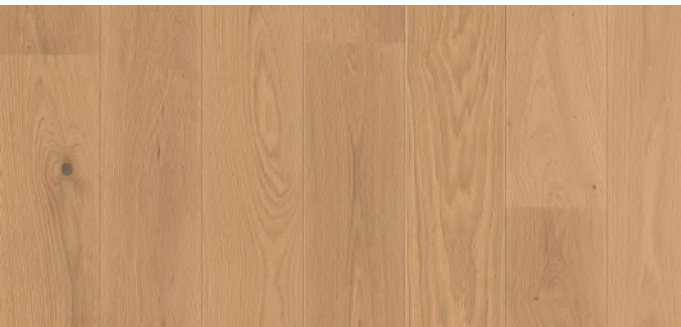

L1410 - Roble Sahara Purístico



L1281 - Roble Sahara Marcanto



COMPLEMENTOS Y ACCESORIOS

RODAPIÉS



Disponible en todas las referencias.
Fácil de instalar. Con pasacables.
Medidas: 50 x 16 x 2500 mm.

LIMPIEZA Y MANTENIMIENTO



Productos de limpieza y mantenimiento ordinarios o intensivos especialmente elaborados para suelos de madera natural aceitados o barnizados.

PARQUET TRICAPA 3 LAMAS



Reacción al fuego EN13501



Apto para calefacción radiante



Procedente de bosques sostenibles



- Superficie pulida.
- Acabado barnizado.
- Sin bisel
- Instalación flotante con clic Powerfix 5G.
- Apropiado para estancias domésticas con una HRA habitual del 40 % al 60 % y de 16 °C a 24°C.

MEDIDAS: 2205 x 206 x 13/3.2 mm

CAJA	6 piezas	2,725 m ²	19,92 kg
PALET	45 cajas	122,62 m ²	897 kg

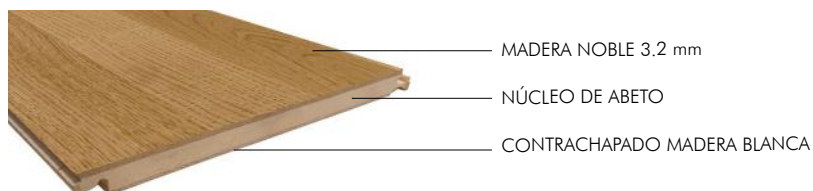

COLECCIÓN OCEAN



S1102 - Roble Natur



PARQUET TRICAPA 3 LAMAS



Reacción al fuego
EN13501



Apto para calefacción radiante



Procedente de bosques sostenibles



- Superficie pulida.
- Acabado barnizado.
- Sin Bisel 
- Instalación flotante con clic 5G.

MEDIDAS: 2390 x 200 x 13/3.2 mm

CAJA	7 piezas	3,346 m ²	22 kg
PALET	35 cajas	117,11 m ²	785 kg



MADERA NOBLE 3.2 mm

NÚCLEO MADERA MACIZA

CONTRACHAPADO MADERA MACIZA

COLECCIÓN SATIN ELEMENTS

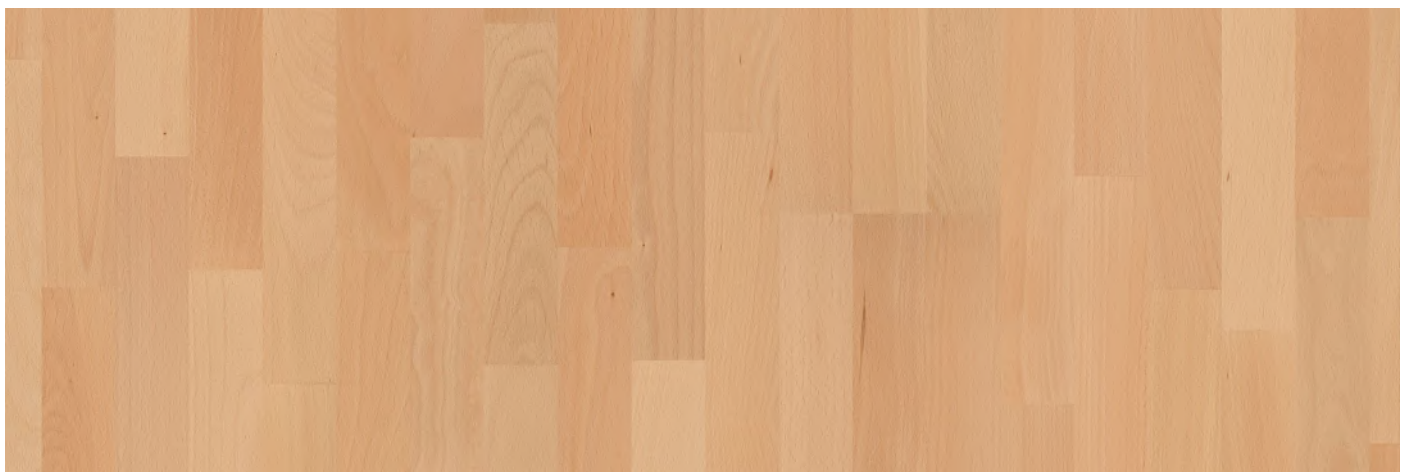

U03- Haya 3 lamas



PARQUET BICAPA



Roble Natur Invisible



Reacción
al fuego
EN13501-1



Apto para
calefacción
radiante



Procedente
de bosques
sostenibles



FEITO EM
PORTUGAL

- Superficie ligeramente cepillada.
- Acabado barnizado.
- Microbiselado 2 lados. 
- Instalación sistema machi-hembrado.
- Largo variable.

MEDIDAS: 220/180 x 15/3 mm

CAJA/PALET

variable

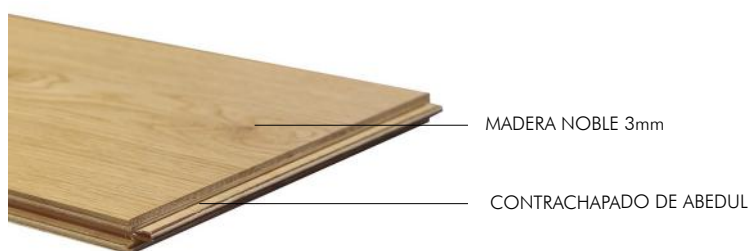

PARQUET A LA CARTA BAJO PEDIDO

- Disponible en diferentes maderas: Arce, Nogal, Teka, Sapelly, Iroko, Doussie
- 6 anchos a elegir. 90 - 120 - 140 - 180 - 220 - 250 mm
- Capa de uso en 3 espesores disponibles: 2,5 - 3 - 4 mm
- 3 acabados: Natur, Select o Rústico
- Diferentes formatos

MEDIDAS: 220/180 x 15/3 mm



Roble Natur Invisible



Roble Natur 5%



Roble Rustic 5%

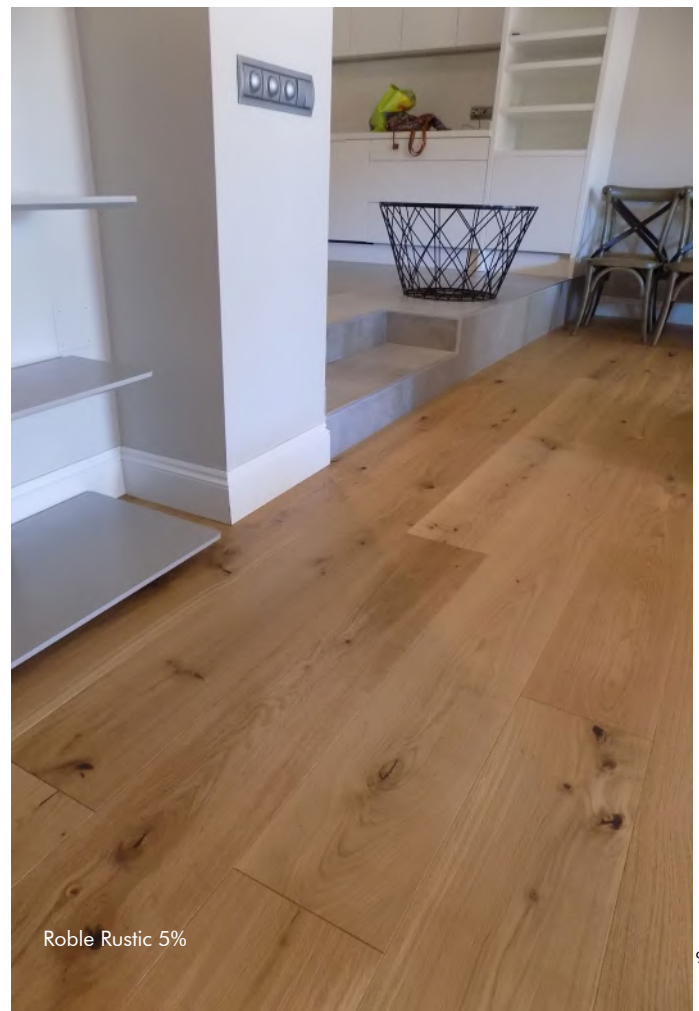

Roble Rustic 5%

PARQUET TRICAPA



Roble Sauvage serie 4000



Reacción al fuego EN13501



Apto para calefacción radiante



Procedente de bosques sostenibles



- Dos acabados disponibles: barnizado (naturaDur) o aceitado (naturaLin +)
- Superficie mate cepillada.
- Biselado 2 o 4 lados (según gama) 
- Sistema de Instalación Top Connect 5G



MADERA NOBLE 2.5/ 3,5mm

CAPA INTERMEDIA DE ABETO

CONTRACHAPADO MADERA CONÍFERAS

SERIE 2500: 2200 x 240 x 12/2,5 mm

CAJA	7 piezas	3,70 m ²	25,72 kg
PALET	30 cajas	111 m ²	771,60 kg

SERIE 2500: 2200 x 180 x 12/2,5 mm

CAJA	9 piezas	3,56 m ²	24,74 kg
PALET	32 cajas	113,92 m ²	791,68 kg

SERIE 4000: 2200 x 180 x 13.5/3.5 mm

CAJA	8 piezas	3,17 m ²	23,49 kg
PALET	32 cajas	101,44 m ²	751,68 kg

SERIE SCALA: 1900 x 180 x 12/2.5 mm

CAJA	9 piezas	3,08 m ²	21,41kg
PALET	32 cajas	98,56 m ²	684,99 kg

ACABADOS DISPONIBLES



naturaDur: Combinación de aceite natural con un barnizado especial con alta resistencia a arañazos y al desgaste. Aspecto mate.



naturaLin Plus: Tratado con aceite natural que penetra, protege y resalta la madera. Aspecto y textura extra-mate y natural.

SERIE 2500 y SERIE 4000 disponibles en tres selecciones, según el aspecto que se le quiera dar a las estancias.

SELECCIÓN MARKANT

Veteado con presencia de nudos naturales de aspecto clásico.



SELECCIÓN UNIVERSAL

Mezcla de selecciones, incluidas zonas de duramen. Aspecto vivaz.



SELECCIÓN SAUVAGE

Mayor proporción de nudos, grietas, puntos emplastados y agujeros de gusano. Aspecto rústico.



MEDIDAS: 2200 x 240 x 12/2,5 mm

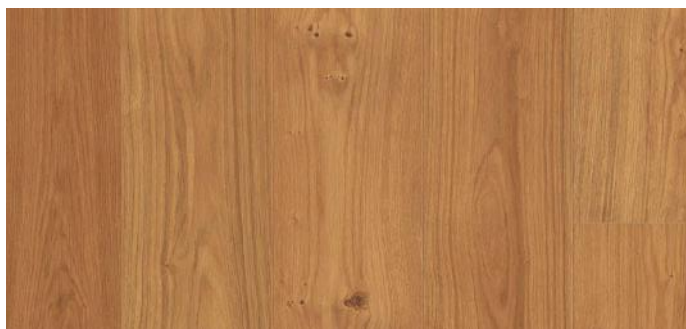

541120 - Roble Universal



541407 - Roble Invisible Universal



MEDIDAS: 2200 x 180 x 12/2,5 mm



548127 - Roble Universal



548126 - Roble Invisible Universal



548923 - Roble Marrón Vintage



SERIE 4000

MEDIDAS: 2200 x 180 x 13.5/3.5 mm

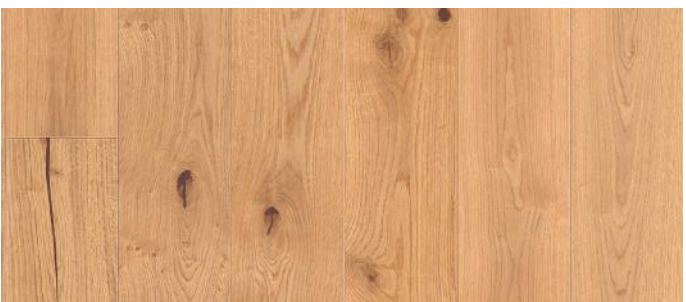

547504 - Roble Sauvage



MEDIDAS: 1900 x 180 x 12/2,5 mm



549955 - Roble Natural



549963 - Roble Invisible



549965 - Roble Marrón Vintage



549959 - Roble Blanco



Roble Natural





SOLUCIONES DE EXTERIOR

Zimafloor
Natura
López Pigueiras
Durapin

Herramientas

Barnices, adhesivos y reparación

Perfilería y complementos

Paredes

Exterior

Parquet

Vinílico SPC

Laminado

TARIMA TECNOLÓGICA



Resistente a las manchas



100% impermeable



Reacción al fuego EN ISO 11925 Bfl-s1



Antideslizante



Antirayadas clase 3



No produce grietas ni astillas



Resistente a los rayos UV

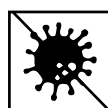

Antibacteriano



Anti-termitas



Sostenible

- Piezas de color reversible.
- No necesita mantenimiento.
- Estructura alveolar con autoventilación.
- Antideslizante. Apta para colocar en zonas de piscina.
- Resistente a los rayos UV y a las inclemencias meteorológicas.
- Instalación con grapa vista.

MEDIDAS: 2200 x 143 x 22 mm

M ²	22 Grapas	3,5ml de rastrel
----------------	-----------	------------------



WPC (Wood Plastic Composite)
Mezcla de fibras naturales de madera con polímeros plásticos reciclados y aditivos.



MEDIDAS: 2200 x 143 x 22 mm



IPE



Teka



Gris



Roble

COMPLEMENTOS Y ACCESORIOS

TAPETA



Disponible en todos los colores.
Medidas: 2200 x 150 x 11 mm

GRAPAS ACERO INOXIDABLE



Venta en caja de 100 uds.

RASTREL WPC



Medidas: 50 x 30mm



Gris

REVESTIMIENTO WPC



Resistente a las manchas



100% impermeable



Antirayadas clase 3



No produce grietas ni astillas



Resistente a los rayos UV

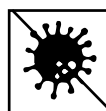

Antibacteriano



Anti-termitas



Sostenible

- Fácil mantenimiento.
- Estructura alveolar con autoventilación.
- Alta resistencia al desgaste.
- Resistente a los rayos UV y a las inclemencias meteorológicas.
- Buen aislamiento térmico y acústico.

MEDIDAS: largo 2800 mm

M ²	24 Grapas	3,5ml de rastrel
----------------	-----------	------------------

MEDIDAS: 225 x 23 mm



GH033

MEDIDAS: 226 x 33,5 mm



GH032

MEDIDAS: 138 x 14 mm



GH037

WPC (Wood Plastic Composite)
Mezcla de fibras naturales de madera
con polímeros plásticos reciclados y aditivos.



Teka



Roble*

*Color disponible solo para el modelo GH033

COMPLEMENTOS Y ACCESORIOS

REMATE CORONACIÓN



Medidas:
50 x 83,5 x 2800 mm (para GH32)
44 x 49 x 2800 mm (para GH33)

REMATE ESQUINA



Medidas:
50 x 64 x 2800 mm (para GH32)
44 x 51 x 2800 mm (para GH33)

VIGUETA



Medidas: 60 x 40 mm



Teka



Roble

TARIMA DE BAMBÚ



Caramel estriada



Antideslizante
R10



Durabilidad
Clase 1



Reacción
al fuego
Bfl-s1

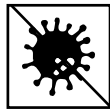

Anti-hongos
y anti-moho

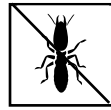

Anti-termitas



SGS

- Producto natural.
- Piezas reversibles (Liso o estriado).
- Acabado aceitado.
- No se sobrecalienta con la acción solar.
- Machihembrado de testa.
- Densidad/durabilidad 1,15-1,18g/cm³
- Muy fácil de mantener
- Instalación con grapa vista.

MEDIDAS: 1860 x 139 x 20 mm

M ²	22 Grapas	3,5ml de rastrel
----------------	-----------	------------------



Fibras de bambú carbonizado con vapor a presión que aumenta su dureza y estabilidad.



Tecnología photons mildew proof

Proporciona un excelente rendimiento a prueba de moho. Los elementos antifúngicos se adhieren de manera estable al bambú, prolongando su vida útil. Además, impide que el agua penetre en el interior.



Coffee lisa

MEDIDAS: 1860 x 139 x 20 mm



Coffee Liso



Coffee Estriado



Caramel Liso



Caramel Estriado

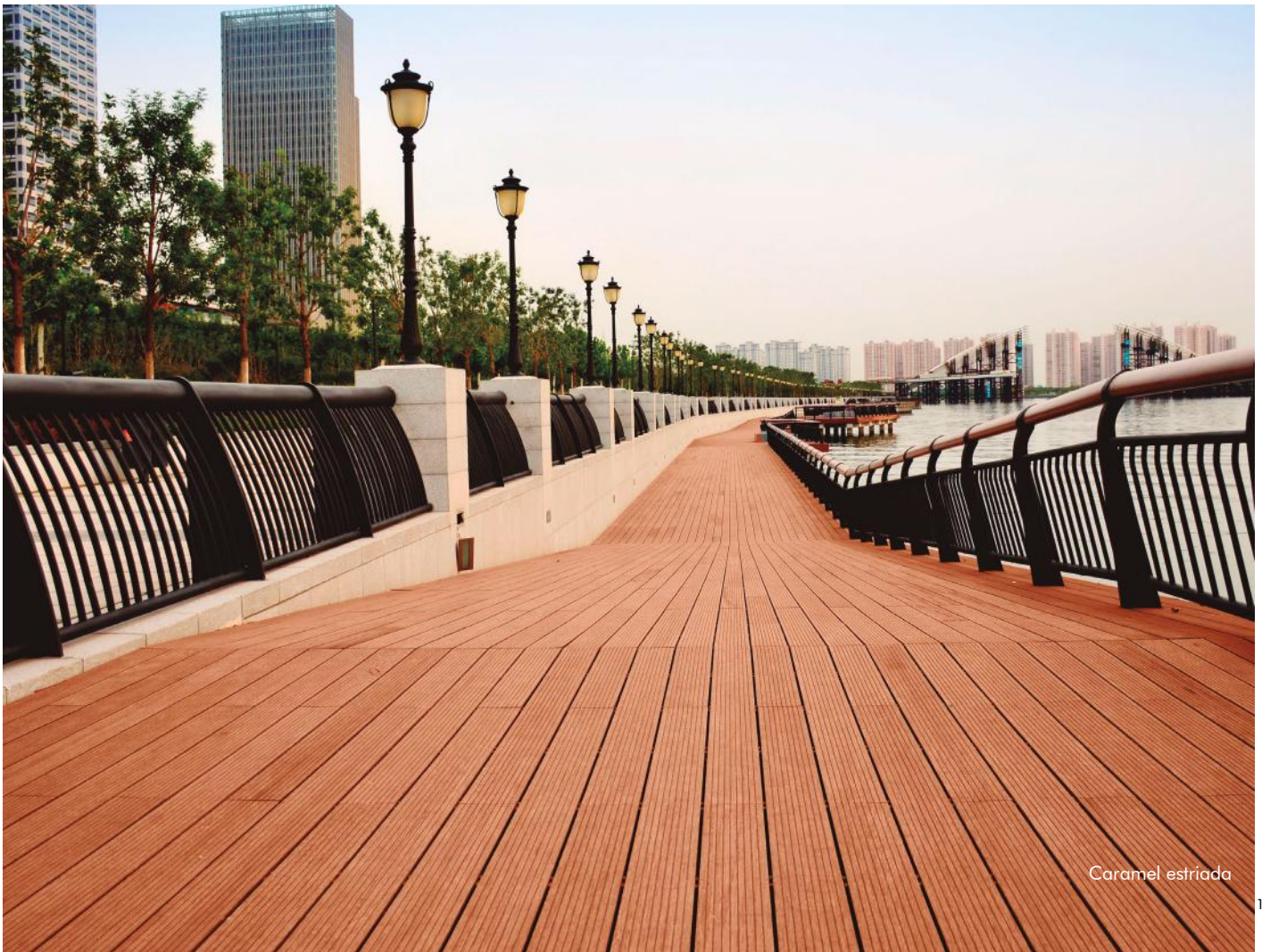
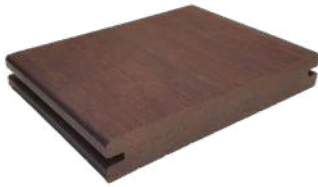

Caramel estriada

TARIMA IPE



Ipe



Antideslizante



Alta Durabilidad



Reacción al fuego Cfl s1



Anti-hongos

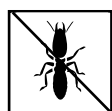

Anti termitas



- Densidad aparente al 12% de humedad 1050 kg/m³.
- Acabado base agua.
2 capas Saturador Sikkens Cetol WF 771
- Bajo mantenimiento. *Certificación Sikkens* contra la fotodegradación (12 meses).
- Antideslizante. Apta para colocar en zonas de piscina.
- No se sobrecalienta con la acción solar.
- Instalación con grapas (dos opciones disponibles)

MEDIDAS: 100 X 21 mm

LARGO VARIABLE

M²

22 Grapas

3,5ml de rastrel

GRAPA VISTA



MADERA DE IPE 100% NATURAL

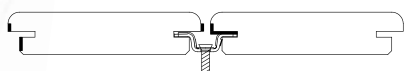

GRAPA OCULTA



MADERA DE IPE 100% NATURAL

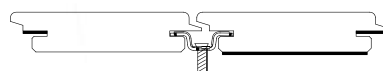

TARIMA PINO AUTOCLAVE



Tarima natural Aruba

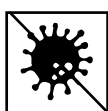

Anti-hongos

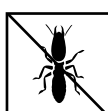

Anti-termitas



Clase de uso 4



Procedente de bosques sostenibles

- Madera natural.
- Tratamiento autoclave.
- Fijación con tornillos de acero inoxidable.
- Clase de uso 4. En contacto con el suelo o en vertical con humedad permanente superior al 20%.



Caribe

MEDIDAS: 4000 x 120 x 28 mm

- Color marrón por impregnación.
- Perfil abombado para facilitar el drenaje de agua y reducir la resbaladidad.
- Extremos rectos.
- Distancia recomendada entre rastreles: 60cm

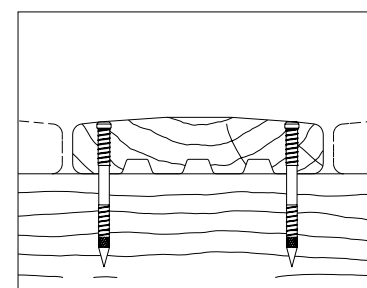

Aruba

MEDIDAS: 2500 x 120 x 22 mm

- Color marrón por impregnación.
- Estriada.
- Distancia recomendada entre rastreles: 50cm

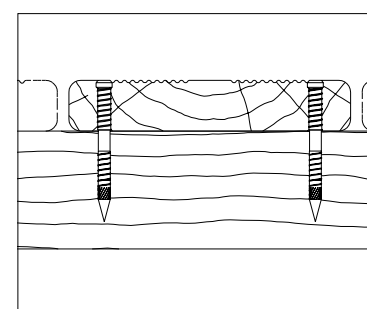

TARIMA DOUGLAS AUTOCLAVE



Tarima Calypso



Alta Durabilidad

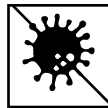

Anti-hongos



Anti-termitas



Clase de uso 3.2



Procedente de bosques sostenibles

- Madera natural.
- Tratamiento autoclave.
- Fijación con tornillos de acero inoxidable.
- Alta resistencia a cambios de temperatura.
- Mayor densidad. Ideal para espacios muy transitados.



Lavezzi

MEDIDAS: 4000 x 145 x 28 mm

- Color marrón o gris por impregnación.
- Ranurada.
- Machihembrado de testa.
- Distancia recomendada entre rastreles: 60cm
- Garantía 10 años sin contacto con el suelo.

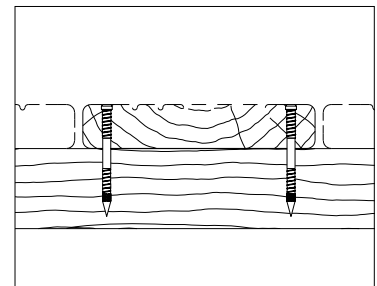

Calypso

MEDIDAS: 4000 x 145 x 28 mm

- Color natural.
- Perfil abombado para facilitar el drenaje de agua y reducir la resbaladidad.
- Extremos rectos.

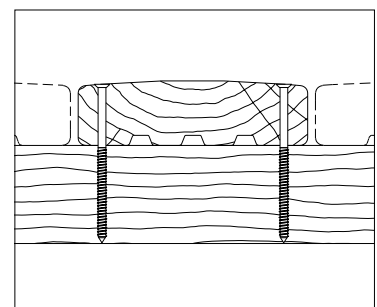

TARIMAS DE EXTERIOR

COMPLEMENTOS



RASTREL PINO CUPERIZADO



Madera de pino tratada con autoclave para la resistencia a cambios climáticos, hongos e insectos.
Medidas: 50x40 mm

RASTREL TROPICAL



Fabricado con madera tropicales. Alta densidad, dureza y resistencia.
Medidas: 50x30 mm

RASTREL SINTÉTICO



Fabricado con WPC. No le afecta la humedad.
Medidas: 50x30mm

GRAPA POLIPROPILENO



Venta por unidades sueltas.

GRAPA ACERO INOXIDABLE



Venta en caja de 100 uds.

GRAPA NATUREA



Venta en caja de 100 uds.

PLOTS DE ELEVACIÓN



Disponibles en diferentes medidas.





PAREDES

Slatpanel
Modee
Kobert-In

Herramientas

Barnices, adhesivos y reparación

Perfilería y complementos

Paredes

Exterior

Parquet

Vinílico SPC

Laminado

SLATPANEL

PANEL DECORATIVO ALISTONADO



Pamplona Natural



Aislamiento acústico



Reacción al fuego



Procedente de bosques sostenibles



- Sistema machi-hembrado.
- Instalación fácil y rápida: encolado o clavado.
- Mejora al aislamiento térmico y acústico.
- Para techos, paredes o mobiliario.

MEDIDAS: 3050 x 125 x 12 mm

3 LISTONES POR PIEZA

CAJA	5 piezas	1,89 m ²	14,45 kg
------	----------	---------------------	----------



PVC IMITACIÓN MADERA

MDF NEGRO

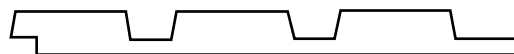

Kopenhagen



Pamplona Natural

SLATPANEL PANEL DECORATIVO ALISTONADO

MEDIDAS: 3050 x 125 x 12 mm

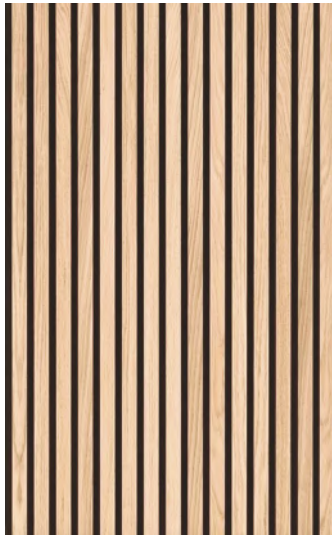

Kopenhagen

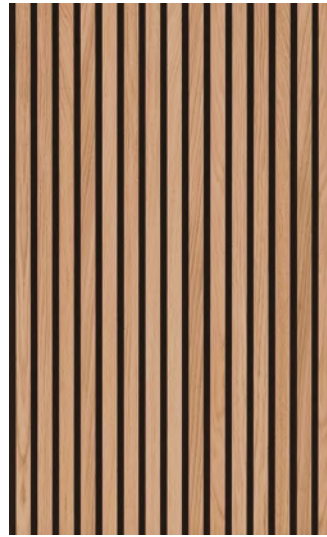

Verade Roble Natural

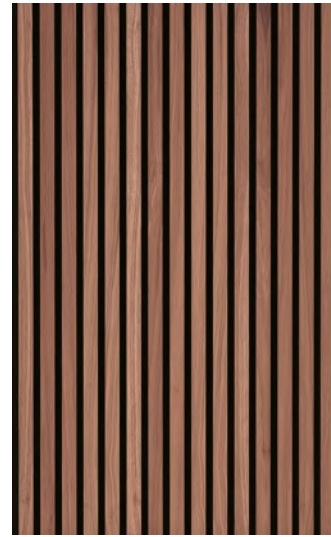

Pamplona Natural



Verade Roble Natural

PANEL MINERAL



Pietra Santa White



Apto para uso comercial



100% waterproof



Antimanchas
EN ISO 26987



Resistencia
al impacto
EN 13329



Reacción
al fuego
EN13501



Antirayadas
EN ISO 1518



Sostenible



- 100% resistente al agua. Apto también para duchas.
- Alta estabilidad dimensional.
- Limpieza y mantenimiento sencillos.
- Biselado: En los 2 lados largos (formato XL) o en los 4 lados (formato loseta)
- Instalación fácil y rápida, sin obras.

MEDIDAS: 2800 x 1175 x 4 mm

FORMATO XL

CAJA	1 pieza	3,29 m ²	32 kg
PALET	20 cajas	65,80 m ²	700 kg

MEDIDAS: 1200 x 600 x 4 mm

FORMATO LOSETA

CAJA	4 piezas	2,88 m ²	28,04 kg
PALET	32 cajas	92,16 m ²	950 kg

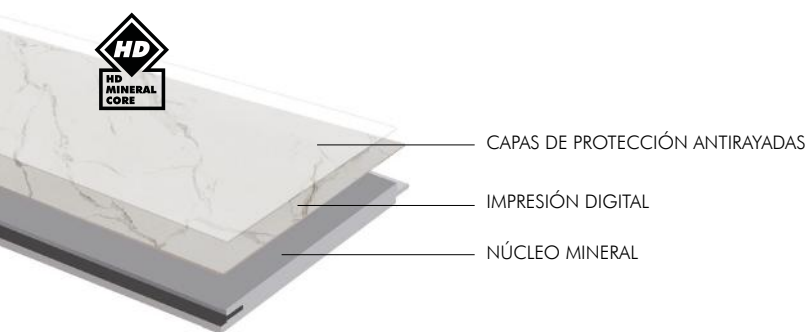

INSTALACIÓN MODEE LOCK

Sistema de bloqueo de 2 lados y 4 lados, garantizando una instalación sin esfuerzo, alineación perfecta y un ajuste seguro. La ranura especializada para silicona garantiza conexiones impermeables, haciendo que los paneles sean altamente resistentes a la humedad y perfectos para zonas húmedas.

DIFERENTES TEXTURAS SEGÚN REFERENCIA

- CM Textura imitación cemento
- RA Textura rayada. Acanalado
- RW Textura madera sincronizada Real Wood.

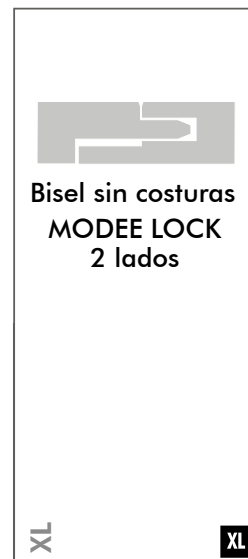

DECOVEBEL
Ranura sutil que imita el aspecto de las juntas de lechada, con un acabado realista.

MEDIDAS XL: 2800 x 1175 x 4 mm
 MEDIDAS LOSETA: 1200 x 600 x 4 mm

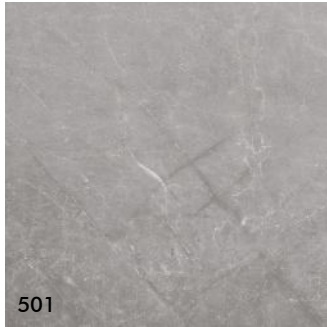

501
 Monreale Grey **CM RA XL LO**

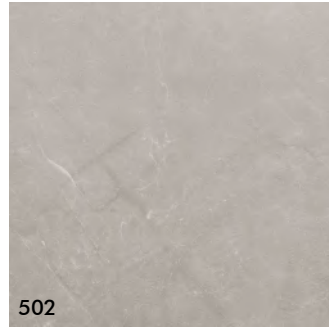

502
 Monreale Ivory **CM RA XL LO**



518
 Monreale Black **CM RA XL LO**

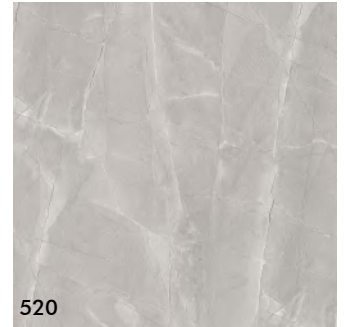

520
 Monza White **CM XL LO**

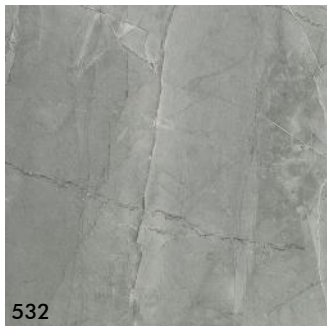

532
 Monza Grey **CM XL LO**



538
 Pietra Santa White **CM XL LO**



545
 Palatina White **RA XL LO**



521
 Palatina Sand **RA XL LO**



Zenith Grey



504
 Zenith Grey **CM XL LO**



Monreale Black Stripes

MEDIDAS XL: 2800 x 1175 x 4 mm
 MEDIDAS LOSETA: 1200 x 600 x 4 mm



503
 Massi White CM RA XL LO

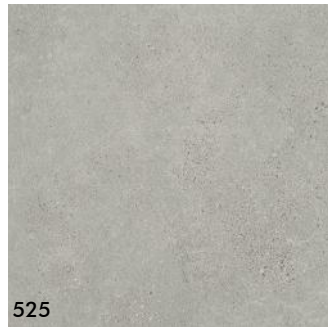

525
 Massi Grey CM RA XL LO



540
 Massi Ivory CM RA XL LO



546
 Massi Sand CM RA XL LO



522
 Nava Ivory CM XL LO



523
 Nava Sand CM XL LO



524
 Nava Grey CM XL LO

TRUE WOOD

MEDIDAS XL: 2800 x 1175 x 4 mm
 MEDIDAS LOSETA: 1200 x 600 x 4 mm



WMSLS 205
 Fluted Beatrice RW XL

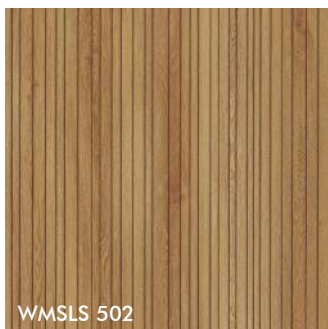

WMSLS 502
 Fluted Burbon RW XL



WMSLS 208
 Fluted Asturia RW XL



WMSS 205
 Beatrice CM XL LO

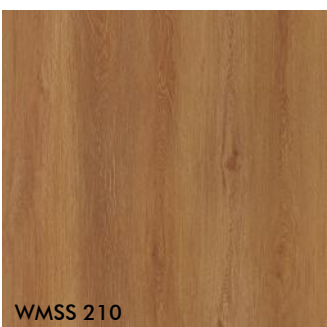

WMSS 210
 Asturia RW XL LO



WMSS 208
 Burbon RW XL LO

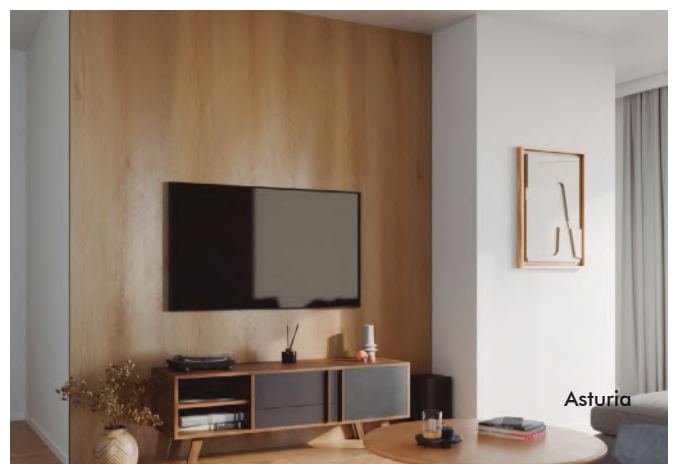

Asturia

MEDIDAS XL: 2800 x 1175 x 4 mm
 MEDIDAS LOSETA: 1200 x 600 x 4 mm



512
 Mono White CM RA XL LO



511
 Mono Ivory CM RA XL LO



541
 Mono Grey CM RA XL LO



542
 Mono Cashmere CM RA XL LO



527
 Tweed Sand RA XL LO



528
 Tweed Ivory RA XL LO

COMPLEMENTOS Y ACCESORIOS

ADHESIVO



Formulado con duopolímero de alto rendimiento para fijación potente de paneles de pared.

PERFILERÍA DISPONIBLE EN 3 ACABADOS: PLATA, TITANIO O NEGRO



Perfil esquina exterior



Perfil esquina interior

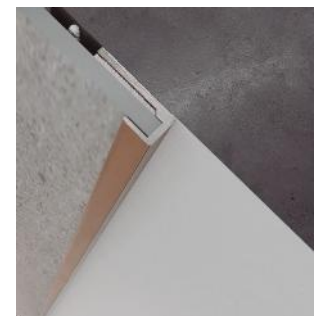

Perfil terminación

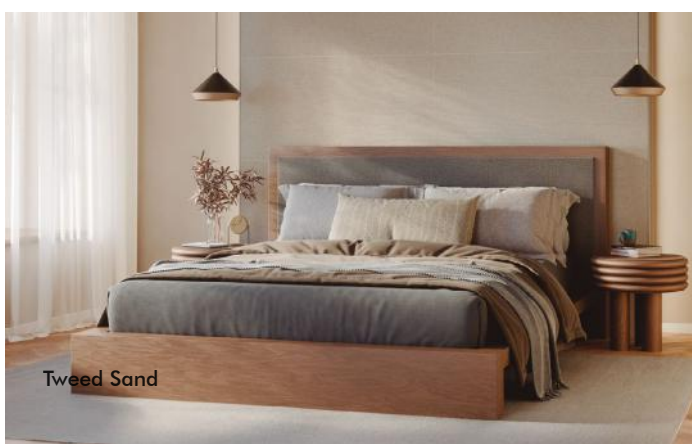

Tweed Sand



Mono White Stripes





PERFILERÍA Y COMPLEMENTOS

Rodapiés
Felpudos aluminio
Pletinas
Mamperlanes
Bases subsuelo

RODAPIÉS DM

RODAPIÉS DM FORRADO PVC BLANCO

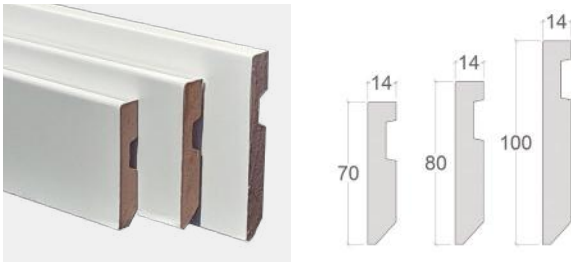

Canto recto. Acabado óptimo sin irregularidades. Gran resistencia.

	Medidas	Largura
132PM-P945	70x14mm	2,25 metros
133PM-P945	80x14mm	2,25 metros
156PM-P945	100x14mm	2,25 metros

RODAPIÉS DM LACADO BLANCO

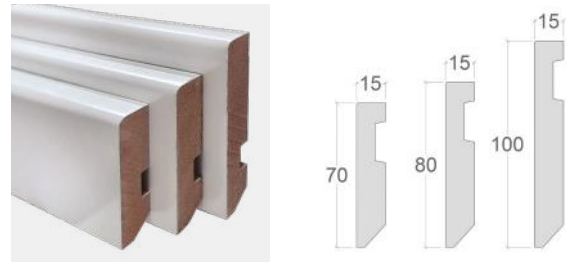

Canto recto. Resistente a las rayadas.

	Medidas	Largura
23Z7015L	70x15mm	2,25 metros
23Z8015L	80x15mm	2,25 metros
23Z100L	100x15mm	2,25 metros

RODAPIÉ DM LACADO BLANCO HIDRÓFUGO

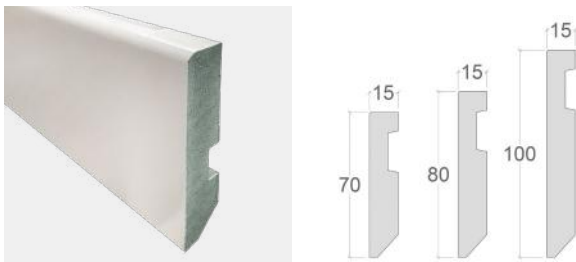

Canto recto. Alta resistencia a la humedad.

	Medidas	Largura
23ZH70L	70x15mm	2,25 metros
23ZH80L	80x15mm	2,25 metros
23ZH10L	100x15mm	2,25 metros

RODAPIÉS DM CHAPADO MADERA



Canto recto. Acabado con chapa de madera natural.

	Madera	Medidas	Largura
23ZX70FV	Haya	70x15mm	2,25 metros
23ZX70RV	Roble	70x15mm	2,25 metros
23ZX80RV	Roble	80x15mm	2,25 metros
23ZX70SV	Sapelly	70x15mm	2,25 metros

RODAPIÉS DM CRUDO

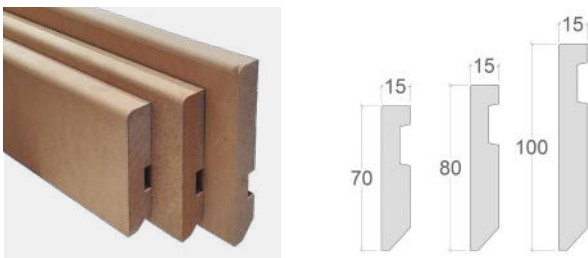

Canto recto. Para pintar.

	Medidas	Largura
23Z7015M	70x15mm	2,25 metros
23Z8015M	80x15mm	2,25 metros
23Z100M	100x15mm	2,25 metros

RODAPIÉS RESISTENTES AL AGUA

RODAPIÉS ESPUMADOS FORRADO PVC

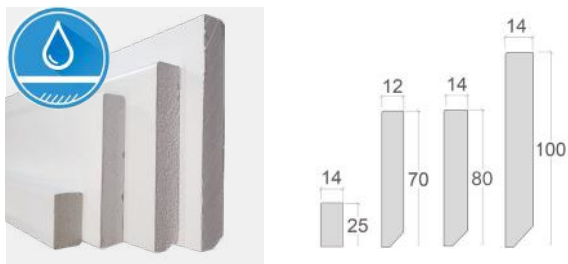

100% resistentes al agua. Fabricados con planchas extrusionadas rígidas de PVC expandido.

	Medidas	Largura
P025146008R	25x14mm	2,20 metros
P070126008R	70x12mm	2,25 metros
P080146008R	80x14mm	2,25 metros
P0100146008R	100x14mm	2,25 metros

RODAPIÉS MOLDURA INGLESA FORRADOS PVC

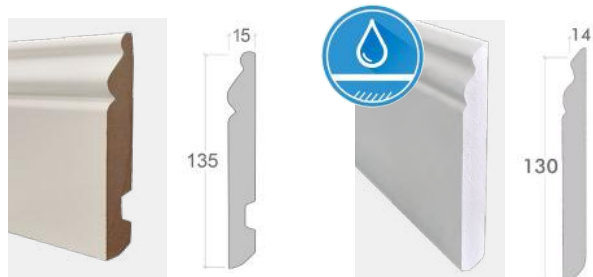

Forrados PVC. Color Blanco. Opción en DM o espumado

	Medidas	Núcleo	Largura
8231330	135x15mm	DM	2,25 metros
P130146008M	130x14mm	PVC Expandido	2,20 metros

RODAPIÉ WPC LACADO RESISTENTE AL AGUA

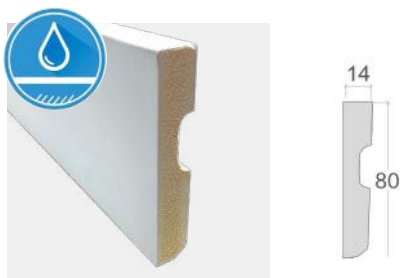

100% resistente al agua. Núcleo de WPC. Lacado en color blanco.

	Medidas	Largura
45071	80x14mm	2,25 metros



Fabricación propia

MAMPERLANES Y PELDAÑOS

Todo tipo de pavimentos: laminado, parquet o SPC



Mamperlanes con retorno

Cuando se reforma un espacio y se decide instalar un suelo laminado, parquet o SPC, surge el reto técnico de cubrir las escaleras para **lograr una continuidad visual** perfecta en todo el proyecto.

Es importante contar con la ayuda de un profesional para que pueda explicar todas las opciones que existen no solo a nivel técnico, sino estético y garantiza la seguridad y durabilidad de la instalación

Como distribuidores especializados, en Parmovil entendemos que cada obra es única. Por ello, no solo ofrecemos soluciones estándar, sino que **contamos con taller propio para fabricar peldaños y mamperlanes a medida con el mismo material de tu pavimento**, garantizando un acabado profesional que los perfiles prefabricados no siempre pueden alcanzar.



MAMPERLANES Y PELDAÑOS A MEDIDA

Los mamperlanes son perfiles o cantos que se colocan en los bordes de los peldaños de una escalera para unificar la huella y la contrahuella, ofreciendo una transición suave entre estas dos superficies. Se usan principalmente para rematar escaleras madera, vinilo o laminado.

Las principales ventajas de esta solución técnica son:

- **Protección y durabilidad:** Evitan el desgaste del canto del escalón, protegiendo el peldaño frente a golpes.
- **Acabado estético y profesional:** Ofrecen un remate limpio y continuo, ocultando juntas o cortes del pavimento, lo que mejora la apariencia final.
- **Integridad estructural:** Refuerzan la huella del escalón y evitan dilataciones o deformaciones del material.
- **Facilitan la limpieza y mantenimiento:** Al ser un borde continuo, evita que se acumulen residuos en hendiduras.

MAMPERLÁN RECTO

Se utiliza una sola lama que se mecaniza y dobla. La suma de la parte horizontal (A) y la parte vertical (B) equivale al ancho total de la lama original.

Esta pieza tiene un perfil recto de 90° que cubre el canto delantero. El borde frontal termina en línea recta con la huella y la contrahuella. Aspecto simple, económico y más fácil de instalar.



MAMPERLÁN CON RETORNO

También se usa una sola lama. Esta pieza además de cubrir el canto, baja un tramo vertical por la contrahuella, formando una especie de "L" recta. La huella gira ligeramente hacia la contrahuella formando un pequeño "labio" o curva. Este tipo de mamperlán mejora la protección del borde y puede esconder juntas.



MAMPERLÁN LAMA Y LAMA

Se utilizan dos lamas completas para cada peldaño: una lama entera para la huella y otra lama entera para la contrahuella. Permite revestir escaleras de gran formato o con contrahuellas altas sin juntas horizontales, manteniendo la robustez y el diseño de la lama en toda la superficie de la escalera.



PELDAÑOS A MEDIDA

El peldaño completo es una pieza mecanizada donde la huella y la contrahuella se unen de forma sólida, permitiendo una instalación rápida con un acabado estético de bloque único. Según el diseño de la escalera, fabricamos piezas con huella vista (a uno o ambos lados) para peldaños que sobresalen lateralmente, o la opción de huella y contrahuella vista en uno o ambos laterales.



PERFILES EN T

PERFIL T 10mm

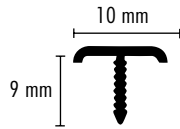

De aluminio extrusionado para colocar entre pavimentos al mismo nivel.

	Largura	Acabado
109PS250	2,5 metros	Aluminio plata

PERFIL T 20mm

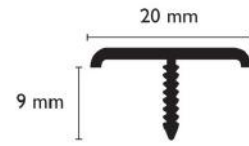
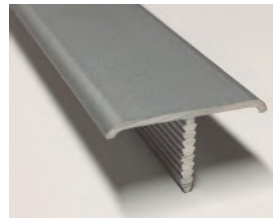

De aluminio extrusionado para colocar entre pavimentos al mismo nivel.

	Largura	Acabado
209PS 250	2,5 metros	Aluminio plata

PERFIL T 25mm

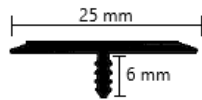
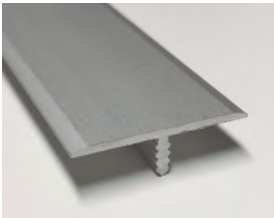

De aluminio extrusionado para colocar entre pavimentos al mismo nivel.

	Largura	Acabado
259PS 300	3 metros	Aluminio plata
259NS 300	3 metros	Aluminio negro
259	2,5 metros	Imitación madera

PERFIL T 20mm IMITACIÓN MADERA

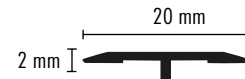

De aluminio extrusionado acabado imitación madera. Disponible en varias referencias similares al suelo.

	Largura	Acabado
361	2,7 metros	Imitación madera

ÁNGULOS

ÁNGULOS METÁLICOS

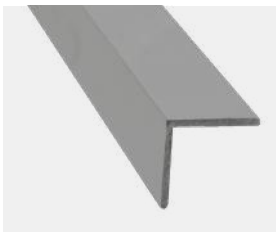

De aluminio extrusionado y lados iguales. Para rematar esquinas de las paredes o peldaños de escaleras.

	Medidas	Largura	Acabado
306BS300	15x15mm	3 metros	Blanco
306NS300	15x15mm	3 metros	Negro
306PS300	15x15mm	3 metros	Aluminio plata
306PS300	20x20mm	3 metros	Blanco
406NS300	20x20mm	3 metros	Negro
406PS300	20x20mm	3 metros	Aluminio plata
506BS300	25x25mm	3 metros	Blanco
506NS300	25x25mm	3 metros	Negro
506PS300	25x25mm	3 metros	Aluminio plata
305270	23x23mm	2,70 metros	Imitación madera

CANTONERAS

CANTONERA IMITACIÓN MADERA

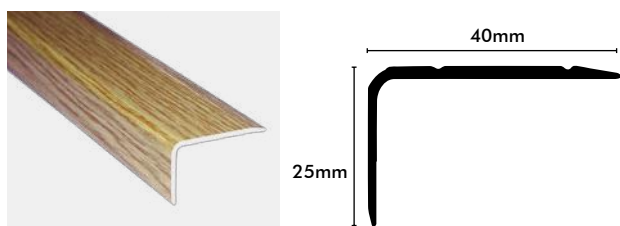

Autoadhesiva. Perfil de aluminio extrusionado acabado imitación madera similar cualquiera de las referencias. Espesor de 2.1mm.

	Largura	Acabado
405	3 metros	Imitación madera

CANTONERA ANTIDESLIZANTE

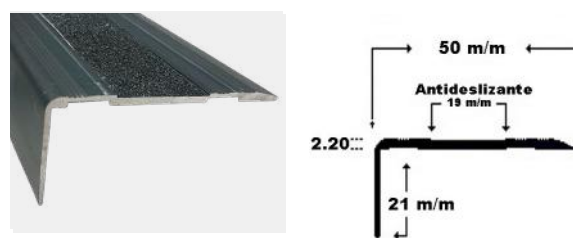

Para atornillar. Perfil de aluminio extrusionado.

	Largura	Acabado
505PT300	3 metros	Aluminio plata
505NT300	3 metros	Negro

CANTONERA PARA EMBUTIR LAMINADO

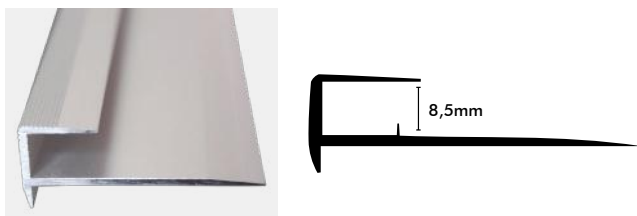

Para suelo laminado. Gracias a su cuerpo de aluminio, los ingletes se realizan de manera rápida y fácil. Remate discreto y elegante.

	Largura	Acabado
585IPS300	3 metros	Aluminio plata
585INS300	3 metros	Negro

CANTONERA PARA EMBUTIR VINILO

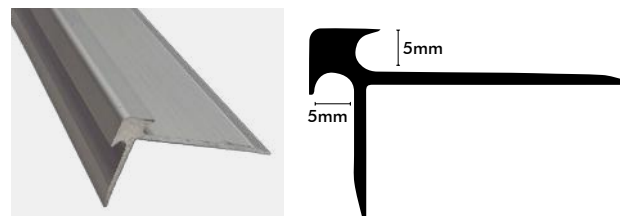

Para pavimento y paredes vinílico o pvc. Gracias a su cuerpo de aluminio, los ingletes se realizan de manera rápida y fácil. Remate diScreto y elegante.

	Largura	Acabado
555IPS270	2,7 metros	Aluminio plata
555INS270	2,7 metros	Negro
555IBS270	2,7 metros	Blanco



PLETINAS

PLETINA PLANA PVC MADERA NATURAL



Adhesiva. Cuerpo de PVC revestida con chapa de madera natural y protegidoa con barniz. Disponible en 7 maderas.

	Largura	Acabado
403P	2,5 metros	Madera naturakl

PLETINA ESCALÓN PVC MADERA NATURAL

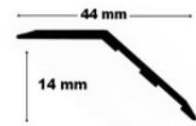

Adhesiva. Cuerpo de PVC revestida con chapa de madera natural y protegidoa con barniz. Disponible en 7 maderas.

	Largura	Acabado
457P	2,5 metros	Madera natural

PLETINA PLANA



Junta de expansión. Adhesiva. Aluminio extrusionado.

	Largura	Acabado
370	90cm	Imitación madera
3700409001B	90cm	Dorado
3702509001B	90cm	Aluminio
3700309001B	90cm	Plata
3702009001B	90cm	Negro
3706509001B	90cm	Chapa Roble crudo
3705009001B	90cm	Chapa Roble barnizado

PLETINA DESNIVEL 38mm



Adhesiva. Aluminio extrusionado.

	Largura	Acabado
372	90cm	Imitación madera
3720409001B	90cm	Dorado
3722509001B	90cm	Aluminio
3720309001B	90cm	Plata
3722009001B	90cm	Negro
3726509001B	90cm	Chapa Roble crudo
3725009001B	90cm	Chapa Roble barnizado

PERFIL Z ACERO

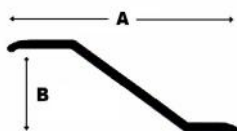
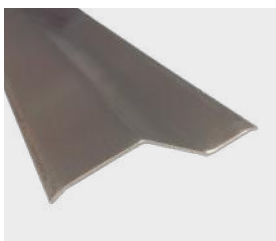

Adhesivo. Cuerpo de acero inoxidable. Para pavimentos a distinto nivel

	Medidas (AxB)	Largura	Acabado
454ASA250	45x10mm	2,5 metros	Acero satinado
144ASA250	51x14mm	2,5 metros	Acero satinado

JUNTA CON ESPUMA 10mm

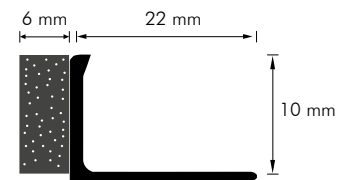

Aluminio extrusionado.

	Largura	Acabado
36A0325054E	2,5 metros	Aluminio plata

PLETINAS

PERFIL DOS ALAS ACERO SATINADO

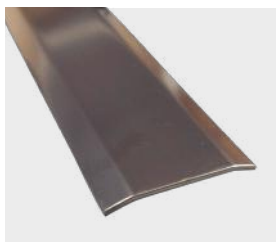

Acero inoxidable para rematar pavimentos al mismo nivel.

	Medidas (AxB)	Largura	Instalación
403ASA1250	40x3mm	2,5 metros	Adhesivo
403AST1250	40x3mm	2,5 metros	Taladro
563ASA1250	56x4mm	2,5 metros	Adhesivo
803ASA12250	80x3mm	2,5 metros	Adhesivo

PLETINA ESCALÓN

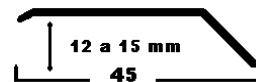

Adhesiva. Para rematar pavimentos con un pequeño desnivel de 2-4mm.

	Largura	Acabado
457ASA250	2,5 metros	Acero satinado

PERFIL MEDIA CAÑA

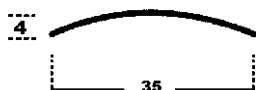

Adhesivo. Extrusionados en aluminio anodizado.

	Largura	Acabado
351PA250	2,5 metros	Aluminio plata

PERFIL DE CARRIL

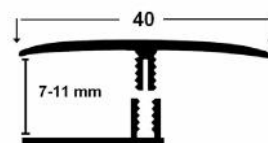

Compuesto de dos partes: un carril que se atornilla o pega en el suelo y una tapa que se encaja en este. La parte superior tiene un espesor de 1,6mm.

	Largura	Acabado
7T10P250	2,5 metros	Aluminio plata

PLETINA DESNIVEL 45mm

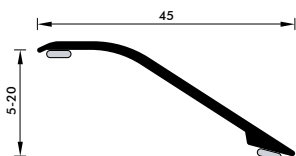
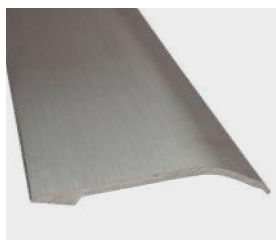

Adhesiva. Aluminio extrusionado.

	Largura	Acabado
376	90cm	Imitación madera
3760409001B	90cm	Dorado
3762509001B	90cm	Aluminio
3760309001B	90cm	Plata

PLETINAS MDF HIDRÓFUGO



Núcleo MDF laminado con impresión digital. Disponible en multitud de referencias.

	Medidas	Acabado
Junta de dilatación	2420 x 48mm	Imitación madera
Junta de transición	2420 x 50mm	Imitación madera

PLETINAS

RINCONERA

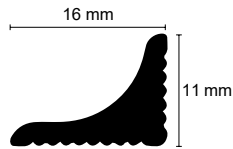
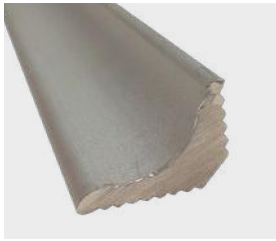

Aluminio extrusionado.

	Largura	Acabado
275BS300	3 metros	Blanco
275NS300	3 metros	Negro
275PS300	3 metros	Aluminio plata

RINCONERA PARA PVC

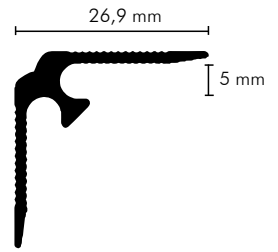
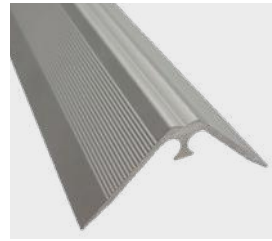

Aluminio extrusionado.

	Largura	Acabado
555EBS270	2,70 metros	Blanco
555ENS270	2,70 metros	Negro
555EPS270	2,70 metros	Aluminio plata

TERMINALES

PERFIL REMATE

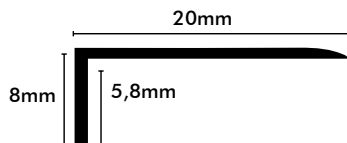

Perfil de aluminio extrusionado.

	Largura	Acabado
206	3 metros	Imitación madera
206BS300	3 metros	Blanco
206NS300	3 metros	Negro
206PS300	3 metros	Aluminio plata

PERFIL U

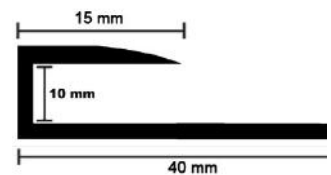

Perfil de aluminio para embutir el pavimento, quedando a la vista una pequeña parte del perfil de manera discreta.

	Largura	Acabado
356PS250	2,5 metros	Aluminio plata
356NS250	2,5 metros	Negro

PERFIL REMATE PARA PVC

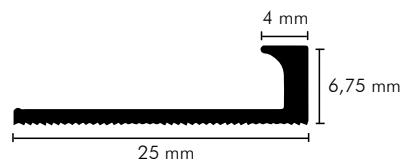

Perfil de aluminio extrusionado. Para paredes como embellecedor o remate superior del pavimento cuando remonta la pared.

	Largura	Acabado
208-4PS270	2,7 metros	Aluminio plata
208-4NS270	2,7 metros	Negro
208-4BS270	2,7 metros	Blanco

RETENEDORES I-164 ACERO INOXIDABLE



Para puertas de hasta 50mm de grosor. Acabado mate. Combina la seguridad de un tope físico con un sistema magnético. Alta resistencia a la corrosión. Protección con bandas de silicona natural para no marcar la puerta. Instalación dual con adhesivo técnico 3M o tornillería oculta.

	Acabado	Goma	Medidas
040164DUALN	Negro	Negra	50 Ø x 14 mm
040164RADA	Inox	Negra	50 Ø x 14 mm

TOPE SERIE I-191/24 LATÓN



Acabado mate satinado (resistente a huellas) con silicona blanca. Instalación dual con adhesivo técnico 3M o tornillería oculta.

	Acabado	Goma	Medidas
04019124X19	Mate	Blanca	24 Ø x 21 mm

TOPES SERIE 199/24 ACERO INOXIDABLE



Fabricados en acero inoxidable con goma de silicona natural para amortiguar los golpes y proteger las puertas de grandes impactos. Instalación dual con adhesivo técnico 3M o tornillería oculta.

	Acabado	Goma	Medidas
04019924BDU	Mate	Blanca	24 Ø x 20 mm
04019924DUA	Negro	Negra	24 Ø x 20 mm

TOPES DE MADERA NATURAL I-203



Fabricados en maderas macizas de roble y nogal, diseñada para una integración total en proyectos de carpintería. Gomas protectoras en blanco o negro. Sistema de instalación Dual mediante adhesivo o tornillo oculto.

	Madera	Goma	Medidas
M04020335B	Roble	Blanca	37 Ø x 22 mm
M04020335N	Roble	Negra	37 Ø x 22 mm
M04020335NB	Nogal	Blanca	37 Ø x 22 mm
M04020335NN	Nogal	Negra	37 Ø x 22 mm

TOPES SERIE I-108 LATÓN



Topes cilíndrico mecanizado en latón macizo con cabeza redondeada. Protección con anillo de silicona natural elástica para absorber el golpe y eliminar el sonido metálico. Instalación con tornillo de doble rosca.

	Acabado	Goma	Medidas
04010820CU	Cuero	Negra	20 Ø x 29,5 mm
04010820MT	Mate	Negra	20 Ø x 29,5 mm
04010820RU	Rústico	Negra	20 Ø x 29,5 mm

TOPE SERIE 193/28 LATÓN



Tope de suelo circular de alta gama con tratamiento de envejecimiento artesanal. Con protección de silicona. Fácil instalación con adhesivo 3M.

	Acabado	Goma	Medidas
04019328LRV	Rústico	Negra	28 Ø x 20 mm

TOPE DE PARED CÓNICO 260/35 LATÓN



Para proyectos donde la instalación en suelo no es viable o se busca una protección directa del tabique frente al impacto de la maneta. Con cabeza amortiguadora de caucho de alta densidad. Instalación dual: con tornillo o con adhesivo 3M.

	Acabado	Goma	Medidas
04026035TPM	Cuero	Negra	17 Ø x 35 mm

FELPUDOS TÉCNICOS DE ALUMINIO



Apto para uso comercial

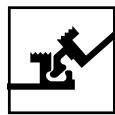

Sistema clic



Reacción al fuego
UNE-EN 13501-1:07

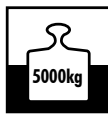

Alta resistencia



Fácil limpieza



Antideslizante



- Apropriados para todo tipo de suelos.
- Fabricación a medida incluso en formas irregulares.
- Las bandas entre el aluminio puede reemplazarse fácilmente.
- Fácil de limpiar, con aspiradora.
- Montaje encastrado, o en superficie, con rampas (solo el modelo Atenea)

MEDIDAS ESTÁNDAR (altura x anchura de perfil)

ATENEA: 9 x 33 mm

ARTEMIS: 9 x 69 mm



HERMES: 17 x 33 mm

CRONOS: 17 x 69 mm



APOLO: 22 x 33 mm

NEW ZEUS: 17 x 93 mm



ALUMINIO ANODIZADO

MOQUETA TEXTIL (Todos)

GOMA O CEPILLOS DE POLIAMIDA (Solo Atenea, Hermes y Apolo)



PERSONALIZACIÓN CON LOGOTIPO

SISTEMA CLIC PATENTADO



Gracias al exclusivo sistema de montaje clic patentado los plazos entre la proyección y el montaje se reducen de manera notable respecto a otros productos similares.

Para completar la instalación disponemos de diversos **perfiles de terminación**: en forma de rampa, para encastrar, enmarcar, etc.

Se pueden cortar las piezas fácilmente con una sierra adecuada para aluminio y ajustar los perfiles en el propio lugar de instalación, en caso de que sea necesario, y realizar las adaptaciones pertinentes.



SUPERFICIE ACABADO TEXTIL

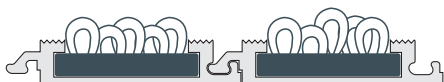

Polipropileno de gran resistencia al desgaste. No se ensucia fácilmente y no se altera con la humedad, aunque no se recomienda para exterior si no está parcialmente protegido. **Disponible para todos los modelos.**

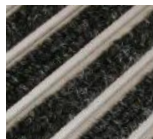

Antracita



Azul



Beige

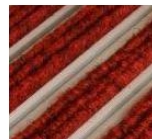

Burdeos



Camel



Gris



Marrón

SUPERFICIE ACABADO CEPILLOS



Adecuado para exterior. Es una buena opción para retirar restos de nieve de los zapatos, así como para aislar lugares con abundancia de polvo de otros más limpios. **Sólo para Atenea, Hermes y Apolo.**

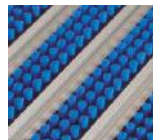

Azul



Gris

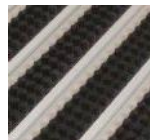

Negro



Rojo



Verde

SUPERFICIE ACABADO GOMA

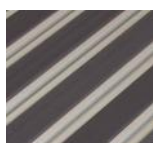
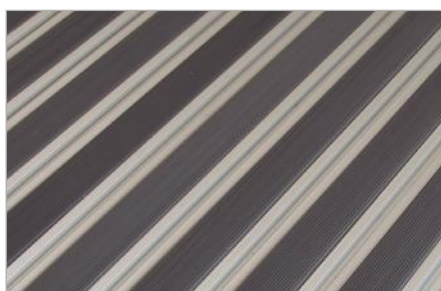

Negro

Acabado de goma (caucho antideslizante). Adecuado para instalación en exterior. **Sólo para Atenea, Hermes y Apolo.**



LÁMINA DE DE POLIETILENO CON FILM PE



Con film como barrera de vapor de 40mcs. Apto para suelos flotantes, instalación bajo parquet y forjados, para reducción de ruido de impacto.

	Espesor	m ² /Bobina	Ancho rollo
PROFOAM230	2mm	30m ²	1,10m
PROFOAM275	2mm	75m ²	1,10m
PROFOAM330	3mm	30m ²	1,10m

LÁMINA EVA ALTA DENSIDAD CON FILM PE



Caucho reciclado anti bacteriano e impermeable de celda cerrada no poroso. Con lámina PE de 40mcs como protección adicional frente a la humedad. Excelente aislamiento térmico y acústico. Cinta autoadhesiva. Apta para calefacción radiante.

	Espesor	m ² /Bobina	Ancho rollo
PROEVA2	2mm	30m ²	1,20m
PROEVA3	3mm	30m ²	1,20m
PROEVA4	4mm	30m ²	1,20m
PROEVA5	5mm	30m ²	1,20m

LÁMINA EVA MICROPERFORADA



Material de caucho perforado con lámina 100 % impermeable. Con solapa en el extremo superior y cinta autoadhesiva en el extremo inferior. Apta para sistemas de calefacción radiante. Excelente aislamiento acústico.

	Espesor	m ² /Bobina	Ancho rollo
PROEVA2B	2mm	30m ²	1,20m

LÁMINA DE CORCHO



Corcho 100% natural. Antiestático y con un alto poder de aislamiento térmico y acústico.

	Espesor	m ² /Bobina	Ancho rollo
PROCORK3	3mm	10m ²	1m
PROCORK5	5mm	10m ²	1m

LÁMINA PLÁSTICO LDPE



Barrera de vapor. Disponible en bobina o por m².

	Galga	m ² /Bobina
53.002	400g	150m ²

PANEL AISLANTE FIBRA DE MADERA



Fibra de madera estable y sostenible. Aislamiento acústico (ruidos de impacto) bajo parquets macizos o flotantes hasta 19/21db (Pro). Compensa las diferencias de nivel de un máximo de 3 mm.

	Espesor	Medidas	Paquete
421319	5mm	790x590mm	7m ²
421242	7mm	790x590mm	7m ²
421304 Silent Pro	7mm	790x590mm	7m ²

OPTIMUS PARA VINÍLICO SPC



PEHD (polietileno de alta densidad). Alta resistencia al impacto, a la tracción y a la humedad. Reducción del ruido impacto 18dB. Adecuada para calefacción radiante.

	Espesor	m ² /Bobina	Ancho rollo
02813	1mm	12,5m ²	1m

SOLID STEP PARA VINÍLICO SPC



PUM (Poliuretano moldeado) con film PET como barrera de vapor. Altísima resistencia a la compresión (700kpa). Resistente al fuego Bfl-s1. Con líneas de corte. Excelente transmisión térmica (0,005 m²K/W), ideal para calefacción radiante. Aislamiento acústico de hasta 15dB.

	Espesor	m ² /Bobina	Ancho rollo
01891	1mm	6m ²	1m

HEAT STEP PARA TARIMAS FLOTANTES



PUM (Poliuretano moldeado) con film PET como barrera de vapor y cinta adhesiva integrada. Con dibujo de las líneas de corte. Excelente transmisión térmica (0,007 m²K/W), ideal para calefacción radiante. Resistente al fuego Bfl-s1. Aislamiento acústico de hasta 16dB.

	Espesor	m ² /Bobina	Ancho rollo
01210	2mm	6m ²	6m

SILENZA MAX AQUA PARA TARIMAS FLOTANTES



XPS (Poliestireno extruido) con film PET como barrera de vapor y cinta adhesiva integrada. Con dibujo de las líneas de corte. Apto para calefacción radiante. Excelente aislamiento térmico (0,18 m²K/W) y acústico (20dB).

	Espesor	Medidas
02702	5mm	4,68x1,18m

SECURA HEAT PARA TARIMAS FLOTANTES



XPS (Poliestireno extruido). Con dibujo de las líneas de corte. Buena resistencia a la compresión y excelente aislamiento térmico (0,17 m²K/W). Reducción del ruido impacto 18dB.

	Espesor	Medidas
02487	5mm	1,20x0,6m



BARNICES ADHESIVOS REPARACIÓN

Vermeister
Pentriolo
Quiadsa
König
5Teq
Pattex
Penosil
...



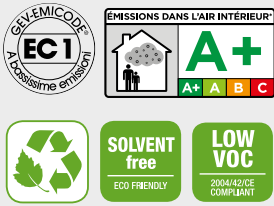

Zero Concept es una gama de productos probados en los más prestigiosos institutos y entes independientes en materia de rendimiento, de seguridad y del cuidado del medio ambiente.

- Bajo impacto medio ambiental.
- Bajo contenido de compuestos orgánicos volátiles.
- Formulados con materias primas renovables.
- Productos de rendimientos químico/físicos notablemente superiores.

ADHESIVO ZERO%



Adhesivo bicomponente epoxi-poliuretánico exento de disolvente y agua para el encolado de suelos de madera de cualquier formato sobre sustratos de cemento, radiantes y no absorbentes. Alto coeficiente de elasticidad después del endurecimiento.

	Cantidad	Transitabilidad	Consumo promedio
502224-6	10kg	24/48h	900/1400 g/m ²

ADHESIVO ZERO MONO

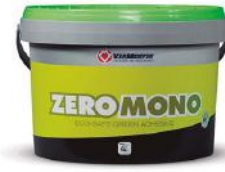

Adhesivo monocomponente higroendurecedor de terminación silánica, exento de agua, disolvente, isocianatos, compuestos epoxídicos y amínicos y por esto exento de simbologías de riesgo y peligro.

	Cantidad	Transitabilidad	Consumo promedio
502320	12kg	4h	800/1000 g/m ²

RESINA ZERO FILLER



Resina al agua exenta de disolventes para la preparación de masillas para el sellado de suelos de madera. Mezclado con serrín de madera obtenida del lijado da origen a una masilla del mismo color del suelo. Idóneo para ciclos de barnizado.

	Cantidad	Secado completo	Consumo promedio
506103	5L	1h	100/120 g/m ²

ZERO VOC



Terminación de protección al agua exenta de disolvente. Puede ser utilizado como monocomponente o, después del agregado de ZERO VOC BOOST.

	Cantidad	Brillo	Lijado
506379 (X-MATT)	5 (+0,35) L	15	3h
506380	5 (+0,35) L	30	3h
506382	5 (+0,35) L	60	3h

ACEITE ZEROIL



Aceite protector natural para suelos de madera compuesto por una "mezcla" de aceites vegetales naturales especiales. Resalta el aspecto natural de la madera y la protege desde su interior.

	Cantidad	Espera para lustrado	Consumo promedio
507120	1L	max 15min	20/30 g/m ²

ACEITE ZERO DECK



Agua-aceite para tratamiento de suelos de madera exteriores. Reactiva la tonalidad de la madera.

	Cantidad	Consumo promedio por mano
507118	5L	50/100 g/m ²

IMPRIMACIÓN SUBSUELO



PRIMER SF



Poliuretánico monocomponente exento de agua y de disolvente para el tratamiento de sustratos cementosos antes de la colocación de suelos de madera. Altísima resistencia a la humedad 5% C.M. Especialmente recomendado para sustratos con calefacción incorporada.

	Cantidad	Secado completo	Consumo medio por mano
501106	12kg	24h	150/250 g/m ²

PRIMER UR50



Poliuretánico monocomponente exento de MDI. Para uso como enrasado de sustratos de cemento inconsistentes, para tratamiento de sustratos que producen polvo, para acelerar tiempos de colocación en sustratos con alta humedad residual y como aglomerante para preparar morteros sintéticos.

	Cantidad	Secado completo	Consumo medio por mano
501100	10L	24h	150/250 g/m ²

PRIMER PU 40



Imprimación de poliuretano monocomponente de secado rápido libre de agua y disolvente. Para el tratamiento de soleras polvorosas o con elevada humedad residual, como aglutinante para la preparación de morteros sintéticos para reparaciones rápidas y como consolidante para suelos antiguos.

	Cantidad	Secado completo	Consumo medio por mano
501107	11kg	40min	150/250 g/m ²

PRIMER NP



Imprimación acrílica nanoestructurada monocomponente en dispersión acuosa. Ideal como antipolvo y consolidante superficial sobre cementos, alisado cementicio, anhídrido y similares. Ideal para fondos con calefacción y/o refrigeración incorporada.

	Cantidad	Secado completo	Consumo medio por mano
501115	10L	3h	100/200 g/m ²

ADHESIVOS

MONOSIL P



Adhesivo monocomponente higroendurecedor de terminación silánica específico para pavimentos de madera multicapa y preacabados, con o sin calefacción incorporada. No es agresivo para los barnices y no deja halos.

	Cantidad	Transitabilidad	Consumo promedio
502304	12kg	24h	800/1000 g/m ²
502313	600ml	24h	800/1000 g/m ²

REPOX



Adhesivo bicomponente epoxi-poliuretánico para encolar suelos de madera sobre sustratos de cemento, también radiantes, y no absorbentes. Ideal para la colocación de parquet prebarnizado y tablilla. Escasa sensibilidad a las variaciones de temperatura.

	Cantidad	Transitabilidad	Consumo promedio
502200-2	10kg	24/48h	900/1400 g/m ²

REVIN B3



Adhesivo monocomponente en dispersión acuosa para el encolado de suelos de madera preterminados y laminados flotantes. Cuando se completa el secado el encolado alcanza la clase de resistencia al agua D3.

	Cantidad	Tiempo abierto de trabajo
COLABLANCAD3	0,5kg	8/12min

LEGA STUCCO PLUS



Resina monocomponente al disolvente para la preparación de estucos para el sellado de suelos de madera.

	Cantidad	Secado completo
503104	10L	35min

FILLER



Masilla al agua para el sellado de suelos de madera, de secado rápido y fácil de lijar. Disponible en Roble, Doussie y Nogal.

	Cantidad
506100-1-2	12kg

FONDOS

ONE



Fondo monocomponente al agua, fácilmente lijable y de secado rápido. Garantiza una gran cobertura sobre cualquier tipo de madera comparable a la de un fondo bicomponente. Gran penetración en el poro de la madera, buena tonalidad y posibilidad de lijar perfectamente en una hora desde la aplicación.

	Cantidad	Lijado
506212	5L	1h

AQUA TENAX



Fondo bicomponente al agua caracterizado por su alto poder aislante, óptima cobertura, buen lijado y fácil aplicación. Da tonalidad a la madera sin causar variaciones no deseadas de color en maderas ricas de tanino y de otras sustancias colorantes hidrosolubles (roble, teka...).

	Cantidad	Lijado
506204	5+1L	12h

FLASH



Fondo monocomponente de secado muy rápido para parquet a base de nitrocelulosa. Nueva aplicación sin necesidad de lijado.

	Cantidad	Secado completo
504104	10L	30min



VELVET



Tratamiento de terminación poliuretánico al agua monocomponente, formulado con materias primas renovables. Efecto natural y aterciopelado. Extraordinaria rapidez de secado. Facilidad de retoque en los puntos donde se crean daños sobre la superficie o donde hay defectos localizados.

	Cantidad	Grado brillo	Lijado
8231347	5L	5	1,5h
506367	0,5L	5	1,5h

EZY



Barniz de acabado poliuretano bicomponente. Mantiene el efecto de la madera natural gracias a su elevada transparencia y posee un excelente poder de recubrimiento y de relleno. Resistencia a la abrasión y a los rayones que lo hacen indicado para zonas de alto tránsito.

	Cantidad	Grado brillo	Lijado
506354 (X-MATT)	5+0,25L	10	12/16h
506358	5+0,25L	30	12/16h
506362	5+0,25L	60	12/16h

SOLUZIONE



Regulador de secado para agregar a los productos en base agua. Especialmente recomendado para las épocas más calurosas y para facilitar la ejecución de los trabajos más exigentes.

	Cantidad	Disolución máxima
506401	5L	10%

IDRO 2K



Terminación poliuretánica bicomponente al agua. Otorga a los suelos homogeneidad y limpieza comparable a los ciclos de impregnación con aceite y/o cera. Si se aplica directamente sin fondo revive la coloración de la madera sin amarilleamiento. Resistencia a la abrasión y a los rayones que lo hacen indicado para zonas de alto tránsito.

	Cantidad	Grado brillo	Lijado
506334	5+0,5L	10	12h
506330 (Export)	5+0,5L	30	12h
506326 (SAT)	5+0,5L	50	12h

IDRO 2K SPORT



Barniz ignífugo bicomponente al agua. Otorga a los suelos de madera un alto grado de resistencia al desgaste y al deslizamiento. Indicado para la aplicación sobre superficies deportivas según cuanto previsto por la norma europea EN 14904:2006.

	Cantidad	Grado brillo	Lijado
506532	5 (+1)L	20	12h

UP GRADE



Aditivo especial predosificado en base acuosa para tonalizar suelos de madera eliminando antiestéticos virajes de color. Para sistemas mono o bicomponentes al agua, fondos o barnices de acabado. Se podrá regular la intensidad de la tonalidad con la cantidad de manos aplicadas al suelo.

	Cantidad	Colores
506550	0,05L	Blanco, Ámbar

COLOR OIL



Aceite pigmentado para la coloración de suelos de madera colocados en interiores. Disponible en múltiples tonalidades que se pueden mezclar entre sí.

	Cantidad	Consumo promedio por mano
Según color	1L	30/50g/m ²

ACEITES PARA INTERIOR

OIL PLUS



Barniz oleuretánico monocomponente. Gracias al uso de resinas innovadoras, aditivos tecnológicos y secativos especiales permite obtener características únicas de resistencia a la abrasión y al rayado. Su aplicación se distingue por la facilidad de uso y porque puede permanecer largo tiempo abierto.

	Cantidad	Grado brillo	Lijado
505304 (X-MATT)	5L	10	24/48h
505302	5+0,25L	30	24/48h
505300	5+0,25L	60	24/48h

FIX OIL



Tratamiento de acabado a base de aceites y ceras naturales para suelos de madera. Protege la madera contra el agua y las sustancias de uso cotidiano evitando la formación de manchas permanentes. Aumenta la resistencia contra la abrasión de los suelos aceitados.

	Cantidad	Consumo promedio
507401	3L	30/50g/m ²

LIFE OIL



Aceite de mantenimiento para suelos de madera tratados con aceite. Su fórmula a base de aceites y ceras naturales, protege la madera y se la utiliza para restablecer el aspecto inicial de suelos gastados.

	Cantidad	Consumo promedio
507106	1L	30/50g/m ²

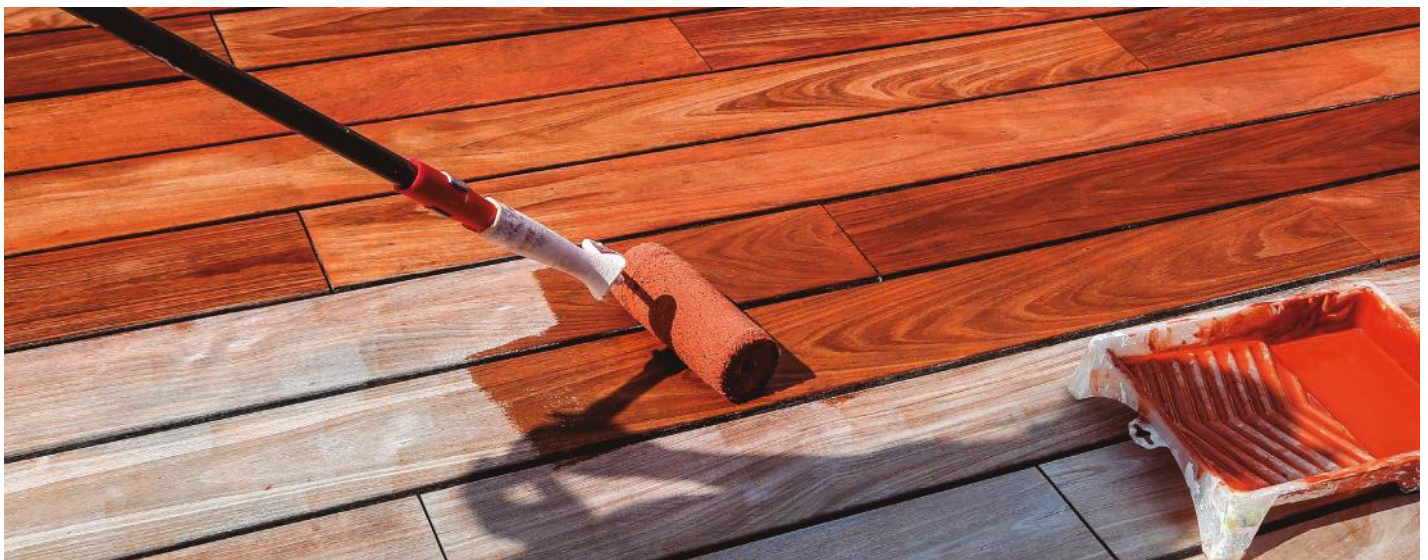

DECK OIL / DECK OIL STRONG



Aceite protector para exteriores de base vegetal que resulta de la composición equilibrada de diferentes aceites (lino, madera, etc.). Exalta las características de suavidad y calor evidenciando notablemente las vetas de la madera.

	Cantidad	Consumo promedio
507102	3L	30/50g/m ²
507103 (STRONG)	3L	40/100g/m ²

DECK RESET



Preparador para el tratamiento de suelos de madera y madera en general en exteriores. Solución acuosa para eliminar la pátina gris de la madera colocada en exteriores debida a la degradación y al lavado de la lignina.

	Cantidad	Consumo promedio
507112	1L	50g/m ² con rociado o tampón
507114	5L	80g/m ² con rodillo o pincel

LIMPIEZA/MANTENIMIENTO

DETERGENTE NEUTRO



Para la limpieza frecuente de suelos barnizados.

	Cantidad
509104	1L

IDRONET



Cera de mantenimiento para suelos barnizados. Limpiador y revitalizador.

	Cantidad
509100	1L

CLEAN OIL



Detergente para suelos de madera tratados en aceite.

	Cantidad
507108	1L

SOAP OIL



Jabón para suelos de madera tratados con aceite.

	Cantidad
507110	1L

CLEANER



Disolvente para la limpieza de residuos de cola.

	Cantidad
508303	1L

DISCOS MALLA



De Carburo de silicio.
406mm diámetro.

	Grano
700500	60
700502	80
700504	100
700506	120
700508	150
700510	180
700512	220
700514	320

DISCOS PAD



Discos limpiadores de nylon 16"

	Color
800200	Blanco
800202	Verde
800203	Rojo
900406 (HI-PRO)	Negro

MANGO RODILLO Y RECAMBIOS 25CM



601305	Rango rodillo
601304	Recambio fibras 6mm
601302	Recambio fibras 8mm
601316	Recambio fibras 10mm

ESPÁTULA DENTADA NR6



601422

W-CLEANER



Disolvente para lavado de herramientas
utilizadas con productos al agua.

	Cantidad
510108	10L

RASCADOR



Para limpiar el rodillo.

601310

PALETINA PREMIUM VELOUREX



Punta redondeada para mejor adaptación y acabado. Fibra sintética extrafina.

	Ancho
19774000	40mm
19775000	50mm
19777500	75mm

PALETINA TRIMATERIA RENDIX



Mezcla de dos fibras sintéticas con 2 alturas, una con forma cilíndrica hueca y otra de estrella. Mango con enganche y abre-botes incorporado.

	Ancho
19724000	40mm
19726000	60mm
19721000	100mm

BROCHA PREMIUM PENSADA VELOUREX N.10



Fibra sintética extrafina. Mango con sistema de enganche.

	Ancho
19391000	34mm

BROCHA TRIMATERIA RENDIX N.8



Mezcla de dos fibras sintéticas con 2 alturas, una con forma cilíndrica hueca y otra de estrella. Mango con enganche.

	Ancho
19420800	30mm

VARILLA ECOBLOCK



Casquillos integrados. Para rodillos Ecoblock.

	Diámetro	Ancho
10785200	50mm	22cm

RECAMBIO ECOBLOCK MICROFIBRA CORTA



Microfibra especial de 8 mm con tratamiento biofinish. Ideal para esmaltes y barnices al agua.

	Diámetro	Ancho
11757000	50mm	22cm

RECAMBIO ECOBLOCK VELOUREX



Poliéster fabricado con hilo continuo de 4 mm. Acabado extrafino especial esmaltes base agua y base solvente.

	Diámetro	Ancho
11760500	50mm	22cm

RECAMBIO ECOBLOCK MICROFIBRA EXCELLENCE



Microfibra de 11 mm. Superficies tipo pladur con pinturas plásticas/látex.

	Diámetro	Ancho
11757500	50mm	22cm

MIDI VELOUREX



Para acabados finos en pequeñas superficies con todo tipo de esmaltes. Rodillo de poliéster hilo continuo de 4 mm.

	Diámetro	Ancho
11205300	30mm	11cm

RECAMBIO MIDI VELOUREX



Poliéster hilo continuo de 4 mm. Especial esmaltes base agua y base solvente.

	Diámetro	Ancho
10754700	30mm	11cm

VARILLA PREMIUM



Para rodillos MINI o MIDI. Mango bimatéria.

	Diámetro	Ancho
17681000	6mm	11cm

RECAMBIO MIDI MICROFIBRA CORTA



Microfibra especial de 8 mm con tratamiento biofinish. Especial para esmaltes y barnices al agua.

	Diámetro	Ancho
10757600	30mm	11cm

RECAMBIO MIDI MICROFIBRA EXCELLENCE



Microfibra superior de 11 mm. Especial para pequeñas superficies muy lisas.

	Diámetro	Ancho
10755900	30mm	11cm

PAD MADERA HILO LARGO



Para tratamientos en madera de exteriores. Fibras acrílicas largas. Evita sobre-espesores y no crea espuma. Rosca cónica para usar con alargador de rosca italo-española.

	Medidas
11329000	22,5 x 8,5cm

RECAMBIOS PAD MADERA



Pack de 2 recambios Pad Madera. Para tratamientos en madera de exteriores. Fibras acrílicas largas.

	Medidas
11329100	22,5 x 8,5cm

OTROS ACCESORIOS

RASCADOR CURVO PREMIUM



Mango extralargo 100cm. Acero Acero inoxidable europeo de 1,8 mm de espesor.

	Ancho
11303200	10cm

ALARGADOR DE ALUMINIO CÓNICO



Con nueva punta cónica adaptable a todas las tuercas.

	Medidas
10769900	2m (2x1m)

CUBETA CON REJILLA



Cubeta profesional con rejilla de plástico. Doble asa con posibilidad de cambiar a un asa central. Para rodillos de 22 Y 25 cm.

	Medidas
11323100	34 x 28 x 21cm

CINTA DE ENMASCAR



Papel semicrepado de 125 micras, con adhesivo de caucho natural. Adherencia multisuperficie.

	Medidas
10826400	45mx48mm

Adhesivo elástico de agarre inmediato

TURBO MAX PREMIUM



- ◆◆ Máxima sujeción inicial: 3 seg
- ◆◆ Secado rápido
- ◆◆ Resistencia a la intemperie
- ◆◆ Resistencia a la temperatura
- ◆◆ Pintable
- ◆◆ Exento de disolventes y de isocianatos



APLICACIONES

- Ideal para trabajos donde se requiera gran fuerza de pegado y rapidez de sujeción.
- Pegados de planchas galvanizadas, metales férreos o no férreos.
- Sellado elástico en la industria.
- Sellado juntas entre materiales iguales y distintos como juntas entre elementos prefabricados, marco/obra, carpintería metálica, canales de desagües, instalaciones de aire acondicionados o frigoríficas.

ADHESIVOS Y SELLADORES

FIJA PLUS TURBO BLANCO

QUIADSA®



Adhesivo de polímero monocomponente. Alto agarre inicial. Sujeta en 3 segundos. Buena adhesión sobre superficies húmedas.

	Cantidad
52503329	290ml
52503414	600ml

ADHESIVO MSP TURBO



Adhesivo elástico de agarre inicial inmediato y elevada resistencia. Grandes propiedades adhesivas tanto en exterior como en interior.

	Cantidad
30613928	290ml

ADHESIVO PL PREMIUM FIX



Adhesivo de montaje extrafuerte y de agarre inmediato, formulado a base de polímero Flextec sin disolventes.

	Cantidad
2708154	460g

FIJA PLUS S-100

QUIADSA®



Adhesivo de montaje en base solvente de alta viscosidad y de gran agarre inicial. Excelente adhesión sobre la mayoría de los materiales porosos y todo tipo de maderas, No indicado para poliestireno expandido, polietileno, polipropileno o PTFE.

	Cantidad
509104	300ml

SOLUCIÓN TOTAL

fischer



Para pegar y sellar variados tipos de materiales. Alta resistencia al agua. Uso interior o exterior. Disponible en colores: blanco, gris, negro y cristal.

	Cantidad
5709	290ml

K+D ADHESIVO Y SELLANTE

WÜRTH



Elástico en base de poliuretano (PU). Se puede pintar una vez seco con la mayoría de pinturas. Disponible en 4 colores: gris, marrón, sapelly, negro y blanco.

	Cantidad
82311/0890	300ml

COLA POLIURETANO BRIK-CEN B-1438

QUIADSA®



Adhesivo de poliuretano monocomponente que cumple con los estándares D4 para resistencia al agua. Excelente adhesión sobre: madera, metal y la mayoría de los materiales empleados en la construcción.

	Cantidad
52600016	750g

MAD MAX ADHESIVO MADERA

QUIADSA®



Adhesivo D4 basado en polímero silano terminado (MST), tixotrópico y monocomponente. Pegado extrafuerte de elementos de madera en interior y exterior.

	Cantidad
52503105	380g

ADHESIVOS Y SELLADORES

SELLADOR BRIK-CEN CM10

QUIADSA®



Sellador elástico monocomponente elaborado con resinas acrílicas en dispersión. Pintable/Barnizable. Secado rápido. Disponible en: Roble, Pino, Sapelli, Cerezo, Haya, Nogal, Blanco, Wengue, Gris claro y oscuro, Lino Cancún y Blanco Glaciar.

	Cantidad
52502	300ml

SELLADOR AC411



Sellador de un solo componente a base de polímero sintético en base agua, de aspecto mate, pintable y barnizable una vez seca. Colores Haya o Roble.

	Cantidad
8231098	300ml

SELLANTE ACRÍLICO D70 BLANCO

PENOSIL



Masilla monocomponente plasto-elástica, es base de agua, basada en dispersiones acrílicas. Uso interior o exterior.

	Cantidad
H4004	300ml

KIT CIANOACRILATO



Kit con adhesivo de cianoacrilato y activador. Especial para carpintería. Para la unión de materiales derivados de la madera. Ideal para parquet, puertas, cornisas de cocina y tapas de marcos.

	Cantidad adhesivo	Cantidad activador
7003-S00-1100	50gr	200ml

SILICONAS

BRIK-CEN CS45

QUIADSA®



Sellador de silicona acética. Uso interior y exterior. Elevada resistencia a la radiación UV. Elasticidad permanente. No pintable.

	Color	Cantidad
52500003	Blanco	280ml
52500007	Traslúcido	280ml

SUPRASSELL SILICONA NEUTRA

QUIADSA®



Sellador tixotrópico elástico de silicona ácido monocomponente. Uso interior y exterior. Elasticidad permanente. No pintable.

	Color	Cantidad
52501541	Traslúcido	280ml

MASILLAS

PLASTE PARA MADERA



Plaste al agua de secado rápido y alta adherencia para reparaciones en la madera. Disponible en blanco, roble, haya y gris.

	Cantidad
20141210	125ml

PLASTE+PLUS

QUIADSA®



Emplaste basado en una dispersión acrílica en base agua. Repara y rellena grietas, agujeros y hendiduras en maderas. Disponible en colores roble, pino, sapelli, haya, cerezo, nogal, blanco, wengue, teka y natural.

	Cantidad
52502	100ml

Laminado

Vinílico SPC

Parquet

Exterior

Paredes

Perfilería y complementos

Barnices, adhesivos y reparación

Herramientas

ESPUMAS DE POLIURETANO

BRIK-CEN SPSP-FIX TURBO ESPUMA

QUIADSA®



Adhesivo monocomponente de poliuretano de baja expansión formulado para ofrecer un curado rápido y seguro. Se puede aplicar con cánula o pistola.

	Aplicación	Cantidad
53300074	Pistola o canula	750ml

ESPUMA PU-49 TEJAS

PENOSIL



Espuma de poliuretano para pegar tejas, de aplicación con pistola o manual, con potente poder de adhesión y altas prestaciones.

	Aplicación	Cantidad
A5961	Pistola	750ml
A5959	Manual	750ml

LIMPIADOR ESPUMA 929

PENOSIL



Producto de limpieza de espuma de poliuretano fresca. Para superficies y herramientas. Aplicación manual o con pistola.

	Cantidad
A5970	500ml

PISTOLAS

PISTOLA PARA ESPUMA BRIK-CEN P130

QUIADSA®



Aplicador de espuma de poliuretano profesional. Mango ergonómico. Varilla interior y válvula teflonada.

53307001

PISTOLA GIRATORIA BRIK-CEN P-1443

QUIADSA®



Aplicador giratorio para masillas/sellantes en bolsa. Apta para cartucho de 310 ml y salchicha (Bolsa) 600 ml y granel.

53307013

PISTOLA GIRATORIA BRIK-CEN P-1441

QUIADSA®



Aplicador de silicona giratorio profesional. Para cartuchos de 310 ml y coaxial de 150 ml.

53307008

PISTOLA CON BLOQUEO ANTIGOTEO

VATTON®



Para cartuchos de 310ml. Mango ergonómico y mecanismo de gatillo fácil de usar. Fuerza de descarga: 135kg / 1350N.

49827

PISTOLA PARA SILICONA GIRATORIA

VATTON®



Para cartuchos de 310ml. Mango ergonómico y mecanismo de gatillo fácil de usar. Fuerza máxima 1350N.

13850

PUENTE DE UNIÓN



BLUMECRIL SUELOS Y PAREDES C-1346-A



Imprimación para aplicar previa a la pasta niveladora en superficies absorbentes o no, como cerámica, piedra, granito u hormigón. Refuerza bases y paredes antiguas o frágiles, antes de la aplicación del adhesivo.

	Cantidad
8230296	5kg
8231319	10kg

PASTA AUTONIVELANTE



SL C340 LEVEL PLUS



Pasta autonivelante uso interior.
Absorbe desniveles de 1 a 10 mm.

	Cantidad	Rendimiento
8231337	25kg	5m ²

ARENA DE MÁRMOL



GRANOMAR 1.2



Triturado de mármol dolomítico,
idóneo para aplicaciones industriales.

	Cantidad
8230189	25kg

Laminado

Vinílico SPC

Parquet

Exterior

Paredes

Perfilería y complementos

Barnices, adhesivos y reparación

Herramientas

CERA BLANDA DUO ROYAL



Cera muy blanda para reparación, retoque y relleno de rasguños, agujeros y abrasiones en todo tipo de superficies. Recomendado para uso en interiores.

	Punto fusión	Presentación
K131S00772	60°	Caja 10 uds

CERA BLANDA



Cera blanda para rellenar pequeños rasguños y agujeros sobre madera y superficies artificiales de interiores. Disponible en 10 colores.

	Punto fusión	Presentación
B140010	74°	1ud

CERA DURA MATE



Cera dura para reparar rasguños profundos, agujeros y cantos dañados sobre superficies mate en interior. Disponible en 20 colores.

	Punto fusión	Presentación
B147010	81°	1ud
K147S00771	81°	Caja 20 uds

FUNDIDOR



Aparato de fusión a pilas para fundir, moldear y mezclar colores de ceras. Permite ajustar la temperatura dependiendo del material de relleno que se esté usando.

K438650000

ESPÁTULA MULTIUSOS



Para aplicar y nivelar la cera blanda fácilmente. Rascador para eliminar el exceso de ceras duras. Los residuos y restos de cera se pueden eliminar con las lanas abrasivas.

K161149000

KANTEN FIX PREMIUM



Rotulador para un teñido rápido y fácil de esquinas, cantos, ranuras, dientes de sierra en superficies de madera, plástico y metal. Disponible en colores estándar o especiales, tonos madera, blancos o grises.

K243

BARNIZ DE FIJACIÓN MATE



Combinación de barnices para el ajuste del grado de brillo y el sellado de las reparaciones sin dejar cercos.

	Cantidad
K337150000	150ml
K337240000	400ml

LIMPIADOR UNIVERSAL



Para la limpieza de superficies como muebles, cantos, melaminas, puertas lacadas, etc. Elimina restos de adhesivos.

	Cantidad
K580240000	400ml

MALETÍN REPARACIÓN



Kit especial para la reparación de superficies. Incluye: Caja de 20 ceras duras, fundidor, espátula multiusos y barniz de fijación mate.

2061253305

ROTULADORES LACA



Para el teñido de pequeños raspones y arañazos en superficies de madera. Colores: blanco, roble, sapelli y nogal.

8231323-26

CERAS BLANDA



Listas para usar, para la rápida reparación de toda clase de deterioros en madera o laminado. Colores: blanco, gris y roble.

8231327-29

MALETÍN CERAS



Incluye 24 ceras blandas, 2 rotuladores de laca y una espátula

56011630

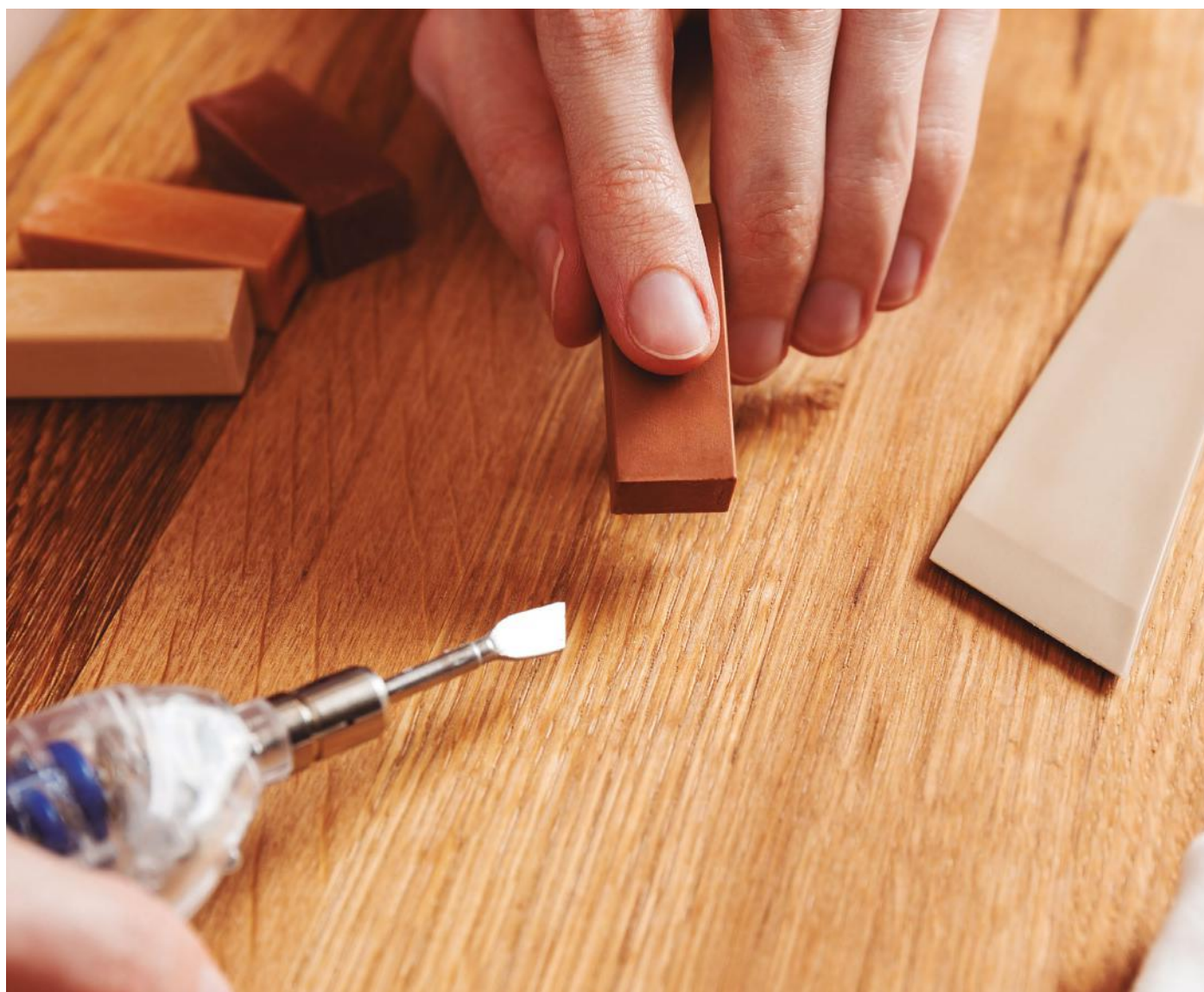





HERRAMIENTAS MAQUINARIA

Virutex
Unicair
Stanley
Wolfcraft
Leman
Starcke
CMT
...

INGLETADORA/ TRONZADORA TM33W



Ingletadora abatible portátil con un disco profesional de 305 mm de diámetro en metal duro y 48 dientes. Capacidad de corte excepcional: hasta 160x95 mm o 200x45 mm con el plato y cabezal a 0°. Equipada con láser de precisión.

	Diámetro disco	Capacidad corte max.	Velocidad en vacío
3300400	300mm	55mm	3.700/min

RECORTADORA RZ270S



Para el recorte de puertas, marcos y zócalos o rodapiés. Potencia 1300W. Profundidad y altura del corte regulables Incorpora una toma para aspiración externa y un tubo de 3,5 m para su conexión a un aspirador.

	Profundidad de corte	Altura min. de corte	Altura max. de corte
7000300	0-47mm	8mm	35mm

SIERRA CIRCULAR SR165



Motor de 1.200 W. Profundidad de corte e inclinación regulables. Dispone de una protección total del disco sierra y cuenta con seguro de puesta en marcha.

	Diámetro	Profundidad corte máx. a 90°	Profundidad corte máx. a 45°
7400600	165mm	55mm	38mm

SIERRA CIRCULAR SRB165



Dotada de motor brushless y control automático para ajustar la velocidad de corte según las condiciones de carga. Gran base de apoyo para corte en diferentes ángulos. No incluye cargador ni baterías.

	Diámetro	Profundidad corte máx. a 90°	Profundidad corte máx. a 45°
7400700	165mm	54mm	41mm

SIERRA CIRCULAR SR210



Motor de 1.900 W. Profundidad de corte e inclinación regulables. Dispone de una protección total del disco sierra y cuenta también con un seguro de puesta en marcha.

	Diámetro	Profundidad corte máx. a 90°	Profundidad corte máx. a 45°
9000700	200mm	75mm	53mm

SIERRA DE CALAR A BATERÍA SCB324



Dotada de motor brushless con base anti-ralladuras. Sistema de movimiento pendular ajustable en 4 posiciones. Base de inclinable de 0° a 45° para realizar cortes a inglete. Incluye cargador, batería y bolsa.

	Capacidad corte madera	Capacidad corte aluminio	Capacidad corte acero
3400410	85mm	20mm	10mm

SIERRA DE CALAR CON CABLE SC710



Con control electrónico de velocidad y un sistema de movimiento pendular ajustable en 4 posiciones. Base inclinable de 0° a 45°. Permite la realización de cortes circulares al poder usarse como compás. Con toma para aspiración externa.

	Capacidad corte madera	Potencia	Velocidad en vacío
3400500	85mm	710W	700-3.000/min

SIERRA SABLE SSB65



Intercambio de hojas de sierra y posibilidad de cortar con la hoja flexionada. Su cuerpo puede rotar 90° hacia ambos lados, lo que facilita realizar cortes en diferentes posiciones. No incluye cargador ni baterías.

	Carrera
6500100	85mm

SIERRA DE INCISIÓN SRI74T



Motor de 1.150 W. La sierra se desliza directamente sobre el riel sin necesidad de accesorios. Motor con arranque progresivo. Palanca de bloqueo para un fácil cambio del disco sierra o ajuste de la quilla. Toma para la conexión a un aspirador externo y maletín de transporte incluido.

	Diámetro	Profundidad corte máx. a 90°	Profundidad corte máx. a 45°
7400400	160/20mm	55mm	35mm

FRESADORAS

FRESADORA PERNIADORA FP114



Para la realización de encajes para la posterior colocación de pernios y bisagras sin usar plantillas. Perfilado de cantos en piezas canteadas y el fresado de ranuras en madera o materiales plásticos. Potencia 430W.

	Diámetro pinza	Profundidad fresado	Profundidad fresado con acc.base
1400100	6mm	30mm	24mm

FRESADORA PERFILADORA FR192VG



Ideal para la realización de encajes de pernios y bisagras. Permite reparar galces en puertas o ventanas y hacer regatas rectas o circulares con gran precisión. Potencia 1000W.

	Diámetro fresa max.	Pinza estándar
9200800	25mm	6mm

LIJADORA DE BANDA LB31E



Gran superficie de lijado. Dispone de unos topes internos de carburo de tungsteno para evitar el deterioro de la carcasa por desplazamiento de la banda. Equipada con toma de aspiración externa. 1200W.

	Dimensiones de banda	Superficie lijado	Velocidad de banda
3100100	690x100mm	175x100mm	420mts/min

LIJADORA ROTORBITAL RTE146L



Combina movimiento rotativo y orbital, Dotadas de un nuevo sistema de protección contra el polvo y aspiración integrada que permiten el uso de abrasivos y platos estándar. Regulación electrónica de la velocidad y sistema de frenado del plato. 350W.

	Diámetro disco	Diámetro órbita	Velocidad en vacío
4600310	150mm	4mm	4.000-8.000/min

LIJADORA ROTORBITAL RT188VJ



Potente motor de 900 W con control electrónico de la velocidad y arranque suave. La combinación del movimiento orbital y giratorio sensible a la presión, permite el desbaste de materiales y el pulido final

	Diámetro disco	Diámetro órbita	Velocidad en vacío
8800300	150mm	5mm	3500-6500/min

MULTIJIADORA LRT84H



Orbital y rotorbital en una sola máquina. Como Orbital incluye base extra con punta delta y velcro. Como Rotorbital combina los dos movimientos: rotativo y orbital. Sistema de freno del plato y aspiración del polvo integrada. 180 W

	Diámetro disco	Diámetro órbita	Dimensiones plato
8400000	125mm	2mm	80x130mm

CEPILLO CE35E



Cuchillas recambiables, desechables de doble uso y de metal duro. Equipado con toma para aspiración externa.

	Ancho de corte	Profundidad corte	Profundidad galce max.	Velocidad portacuchillas
3500100	80mm	0-3mm	11mm	16.500/min

TALADROS

TALADRO ATORNILLADOR ATB40



Portabrocas de sujeción rápida. Velocidad de trabajo regulable. 2 posiciones para diferentes necesidades. Incorpora 2 baterías Li-Ion y cargador de carga rápida.

	Portabrocas	Par de giro variable	Velocidad en vacío
4000100	0,8-10mm	25/14 Nm	0-400 / 0-1400/min

TALADRO ATORNILLADOR PERCUTOR



Incorpora un robusto frontal de aluminio. Portabrocas metálico automático de alta resistencia. Velocidad de trabajo regulable con 2 posiciones. Incluye 2 baterías Li-Ion de 20V y 4Ah

	Portabrocas	Par de giro variable	Velocidad en vacío
4000200	1.5-13 mm	45/55 Nm	0-400 / 0-1500/min

ASPIRADOR AS182K/AS282K



Aspirador profesional para polvos y líquidos, ligero y fácilmente transportable. Cable de conexión de 8m. Dos entradas de aspiración para usar dos máquinas al mismo tiempo.

	Capacidad	Aire aspirado	Depresión
8200100	27l	170 m ³ /h	2.200 mm
8200200	62l	170 m ³ /h	2.200 mm

HERRAMIENTAS PARA PUERTAS

ELEVADOR DE PUERTAS EP70P



Para extraer puertas, ya sean huecas o macizas de gran peso, puertas cortafuegos o puertas blindadas. Permite el giro sobre su eje. Amplio frontal orientable.

	Peso
7000600	1 kg

ACCESORIOS Y RECAMBIOS

MALETA TRANSPORTE PLUS M1



Para transportar varias máquinas al mismo tiempo. Con un resistente sistema de fijación dotado de centraje automático. Muy resistente y ligera.

	Dimensiones exterior
1094578	550x400x180mm

JUEGO DE 2 ESCOBILLAS DE CABÓN



	Máquina
3317022	Tronzadora TM33W
3517016	Cepillo CE35E

CORREAS DENTADAS



	Máquina
3387081	Tronzadora TM33W
3587079	Cepillo CE35E

CARGADOR CH80 20V



Para la carga rápida de las baterías. Con indicador de carga.

4068658

BATERIA BT204 20V 4Ah LI-ION



Protección contra sobrecarga, sobrecalentamiento y descarga total.

4860000

FUSIBLE 10A T-26



Fusible para ingletadora tronzadora Corriente de 230V.

3317022

INTERRUPTOR



Interruptor para las ingletadoras-tronzadoras con sistema de paro por corte del suministro eléctrico.

3369109

FORMÓN FILO BISELADO



Formón con hoja de aleación de acero, rectificada y templeada en todas sus caras. Engrasada para impedir la corrosión. Mango bimatéria más grueso y amortiguador absorbente de los golpes.

	Anchura de la punta	Longitud
0-16870	6mm	125mm
0-16872	10mm	125mm
0-16874	14mm	131mm
0-16876	16mm	131mm
0-16878	20mm	141mm
0-16880	25mm	143mm
0-16890	30mm	150mm
0-16891	35mm	162mm
0-16892	40mm	167mm

JUEGOS DE FORMONES



	Uds	Anchura punta	Longitud
2-16883	3	12/18/25mm	125/141/143mm
2-16885	5	6/12/18/25/32mm	125/141/143/159mm

KIT DE AFILADO FORMONES



Guía y piedra de afilado con grano 120 y 240. Incluye frasco de aceite blanco.

0-16050

ESCOFINAS MEDIA CAÑA



Fabricadas con aceros altos en carbono. Mayor durabilidad de afilado. Diseño ergonómico. Mango bimatéria.

	Descripción	Largo de hoja
0-22469	Basta	200mm
0-22471	Entrefina	200mm

ESCOFINAS REDONDAS



Fabricadas con aceros altos en carbono. Mayor durabilidad de afilado. Diseño ergonómico. Mango bimatéria.

	Descripción	Largo de hoja
0-22473	Basta	200mm
0-22475	Entrefina	200mm

BOTADOR DOBLE PUNTA FATMAX



Dos puntas en un solo botador. Cuerpo bimatéria y sistema de anclaje de la punta magnético que permite adaptar puntas de destornillador de 1/4".

	Longitud	Diámetro
1-58501	76mm	0,8/1,6mm

JUEGO 3 BOTADORES DUNAGRIP™



Juego de botadores de acero coloreados según la medida.

	Longitud	Diámetro
0-58930	125mm	0,8/1,6/2,4mm

MINI-AMOLADORA CON MALETÍN



Motor de hasta 12.000rpm.
Protección contra re-arranque.
Empuñadura con 3 posiciones.
Interruptor deslizante.

	Potencia	Diámetro max.
FMEG210K-QS	850W	115mm
FMEG220K-QS	850W	125mm

MULTIHERRAMIENTA OSCILANTE



Ajuste de velocidad variable
(10.000-22.000 opm)
Cortes de inmersión limpios,
recorte de materiales sobrantes,
lijado de detallar en áreas
estrechas, raspado de pintura
vieja, etc..

	Potencia	Ángulo oscilación
FME650K-QS	300W	1,4°/2,8°

SIERRA DE CALAR



Acepta hojas de sierra con eje
en T y en U. Acción pendular
ajustable. Soplador de polvo que
limpia la línea de corte. Base
ajustable sin herramientas para
cortes a bisel.

	Potencia	Capacidad max. corte madera
FME340K-QS	710W	85 mm

SIERRA CIRCULAR DE MANO



Eficiente sistema de extracción de
polvo Línea láser y ajuste de
profundidad de corte. El bloqueo
automático de seguridad.
Adaptador de aspirador.
Cambio de la hoja de sierra sin
herramientas

	Potencia	Diámetro del disco
FME380K-QS	650W	89 mm

MEZCLADOR ELÉCTRICO



Motor de 2 velocidades. Doble
empuñadura engomada.
Varilla M14 de 140mm de
diámetro.

	Potencia	Velocidad en vacío
FME190-QS	1.600W	180-460/300-750rpm

INSTRUMENTOS DE MEDICIÓN

STANLEY

FLEXÓMETRO BIMATERIA TYLON



Cinta de acero ultrarresistente con revestimiento Tylon™ que aumenta hasta un 50% la durabilidad de la hoja. Revestimiento mate, caja con forma ergonómica contorneada de caucho.

	Longitud	Anchura
0-30657	8m	25mm
0-30687	3m	12,7mm
0-30697	5m	19mm

FLEXÓMETRO BLADE ARMOR



Revestimiento termoplástico Blade Armor™ en los 7,5 primeros centímetros. Mayor durabilidad gracias al revestimiento Mylar™. Clip de sujeción para el cinturón.

	Longitud	Anchura
0-33514	5m	25mm
0-33527	8m	25mm
0-33532	10m	25mm

METRO PLEGABLE DE MADERA



Revestimiento protector a la abrasión y al desgaste. Remaches ocultos.

	Longitud	Anchura
0-35458	2m	17mm

INSTRUMENTOS DE NIVELACIÓN

NIVELES PERFILADOS 180°



Cuerpo en aluminio y extremos protectores. Burbuja horizontal, vertical y graduable de 0 a 90°. Burbuja central con lectura superior. Precisión 1,5mm.

	Nº Burbujas	Longitud
1-42919	2	40mm
1-42920	3	60mm
1-42921	3	80mm
1-42922	3	100mm
1-42923	3	120mm

INSTRUMENTOS DE TRAZADO

CORDEL TRAZADOR



Capacidad de polvo 30g. Incluye frasco de polvo de 113g.

0-47443

ESCUADRA CARPINTERO



Escuadra angular 45°. Talón de perfil de aluminio. Medidas: 200x300mm

1-45686

MARTILLO DE CARPINTERO



Cabeza de acero y mango bi-material de fibra de vidrio.

	Peso cabeza	Largura cabeza
1-58501	315g	25mm

MAZA DE PLÁSTICO



Martillo monobloque con material sintético.

	Peso cabeza	Largura cabeza
1-57053	320g	34mm

CINCEL FATMAX CON PROTECTOR



Cuerpo de acero cromo vanadio forjado en una sola pieza para incrementar la fuerza y durabilidad.

	Anchura punta	Longitud
4-18331	75mm	279mm

SERRUCHO PARQUET FATMAX



Aluminio, ABS y caucho. Geometría del dentado de triple bisel. Grosor de lámina 1mm

	Nº dientes	Longitud
2-20533	11	450mm

INGLETADORA CON SERRUCHO



Ingletadora de plástico con sistema de bloqueo. Para cortes con ángulos de 45°, 90° y 22,5°. Incluye serrucho de 355mm, de acabado fino y dentado.

	Anchura máxima	Longitud
1-20600	130mm	300mm

BARRA PIE DE CABRA



Barra de acero forjado acabado pulido y biselado en ambos extremos. 32cm

1-55515

RODILLERAS



Gruesa capa de espuma de alta densidad. Anti-deslizante. Cinta de posición variable.

FMST82962-1

ALICATES CORTE RECTO



Acción de corte combinada. Filos serrados para evitar el deslizamiento en el corte. Tuercas cromadas. Capacidad de corte de hasta 1,2 mm. Válido para el corte de aluminio, láminas de PVC, mallas de acero, plástico, etc.

2-14563

MEDIDOR DE HUMEDAD LED



Mide la humedad de la madera desde el 6 % al 44 %. Dos clavijas de detección. Mide la temperatura ambiente

0-77030

VARILLA MEZCLADORA



Compatible con todos los taladros. Ideal para mezclar pinturas masillas y otros materiales.

STHT2-28043

TALLER MOVIL 3 EN 1



Taller portátil que se separa en tres cajas de herramientas. Dimensiones: 40x50,6x74cm. Capacidad de carga de 45 kg.

STST83319-1

PISTOLA DE COLA GR90 40W



Uso con o sin cable. Boquillas intercambiables, 180° a 210° de temperatura y funde hasta 12grs por minuto.

STHT6-70416

HERRAMIENTAS DE INSTALACIÓN

ESCOPLO PATA DE CABRA



Palanca profesional que facilita la instalación de parquet o tarimas flotantes. Con tiras de fieltro que protegen tanto la pared como las lamas que se colocan.

Dimensiones

703.00.00.200 515 x 140 x 80 mm

TACO PERCUTOR DE NYLON



Para ensamblar elementos de parquet o tablas de madera de modo sencillo. Gracias a su forma especial, queda siempre plano cuando se coloca contra la ranura o la lengüeta.

Dimensiones

701.10.00.100 (Sin mango) 70 x 25 x 310 mm

701.11.00.100 (Con mango) 70 x 65 x 310 mm

ARO PERCUTOR



Facilita la instalación de parquet, vinilo y laminado con precisión y eficacia. Diseño ergonómico y robusto.

D. Interior D. Exterior Grosor Peso

701.01.12.100 100 mm 150 mm 40 mm 0,92 kg

VENTOSA CON BOMBA DE VACIO



Ventosa con 3 labios exteriores, indicador de vacío, válvula de liberación manual y solapa. Incluye maleta de transporte. Capacidad de sujeción de hasta 120 Kg.

Diámetro

BE10243 200 mm

DISTANCIADOR PARA PARQUET



Ajustable para distancias a la pared de 5 a 20 mm. Amplia superficie de apoyo para evitar puntos de presión y marcas en los materiales.

	Apertura	Anchura piezas de apriete	Presentación
AV2	20mm	89mm	4uds



TENSOR SUJECIÓN Y MONTAJE



SVH con separador y cinta de poliéster de alta resistencia. Resistencia a la rotura 5000N.

	Apertura	Banda bxd
SVH400	4000mm	25x1mm
SVH760	7600mm	25x1mm

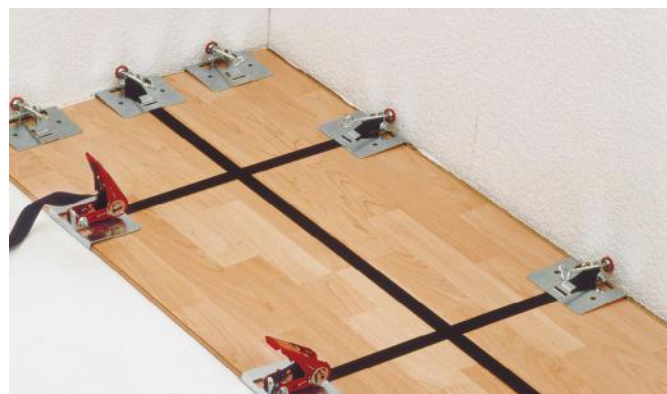

NAVAJA PROFESIONAL



Con mango bicomponente. Compartimiento con 5 cuchillas de recambio. Clip para cinturón

	Longitud	Cuchillas
DBKPH-EU	160mm	28mm

DISPOSITIVO TRACCIÓN Y MARTILLADO



Para la unión sin juntas de laminado y entarimado. Reduce la tasa de errores a cero y evitar las lesiones y los daños con el martillo.

	Anchura de trabajo	Altura de trabajo
6945000	150mm	7-13mm

ESCOPLO PROFESIONAL



Dispositivo de tracción para trabajos exigentes de colocación. Cara inferior con fieltro para proteger las superficies de los materiales.

	Dimensiones
6928000	120 x 440 x 60 mm

ESCOPLO CÓNICO



Dispositivo de tracción para alinear y ajustar adecuadamente las hileras de laminado. 3 patines de fieltro en la cara inferior protegen la superficie de trabajo.

	Dimensiones
6927000	25 x 310 x 15 mm

TACO DE MADERA PROFESIONAL



Para posicionar el laminado y el entarimado de 5, 10 y 15 mm de grosor para uniones sin junta. Barras de protección de aluminio con curvatura convexa.

	Dimensiones
6947000	62 x 281 x 24 mm

CUÑAS UNIVERSALES



Se pueden utilizar como distanciadores para juntas de dilatación o como cuña.

	Dimensiones
6946000	35 x 6 x 60 mm

PISTOLA PARA CARTUCHOS MG400



Para la aplicación de silicona, acrílicos y adhesivo en cartuchos de 310 ml. Óptima guía gracias a un soporte de cartucho giratorio de 360°.

	Dimensiones
4354000	420 x 65 x 170 mm

SET INSTALACIÓN

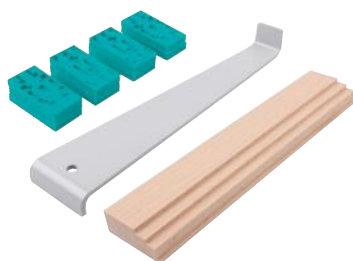

1 dispositivo de tracción
1 taco de madera
20 cuñas distanciadoras

6931000

PERFILADORES DE JUNTAS (2ud)



Para alisar juntas de sellado con perfiles para todas las anchuras, radios y biselés habituales. Perfiles angulares: 45° - 5, 8, 10 mm / circular de 5, 8, 10 mm

4331000

SET RENOVACIÓN DE JUNTAS



Rascador de juntas . 1 perfilador de juntas con perfiles angulares de 45° (5 y 10 mm). 1 perfilador de juntas con perfiles redondos (radio de 6 y 8 mm)

4334000

GUILLOTINA VLC800



Cortadora profesional para vinilo y laminado. Máxima precisión. Sin ruidos, sin electricidad, sin polvo. Escuadra de comprobación 90°.

	Grosor max. laminado	Grosor max. vinilo	Anchura max. corte
6939000	11mm	6mm	465 mm

GUILLOTINA VLC1000



Cortadora profesional para vinilo y laminado especialmente grueso. Máxima precisión. Sin ruidos, sin electricidad, sin polvo. Escuadra de comprobación 90°.

	Grosor max. laminado	Grosor max. vinilo	Anchura max. corte
6940000	11mm	6mm	370 mm

SIERRA DE MANO DIENTES FINOS



Para serrado próximo al suelo. Mango acodado y orientable 180°. Ideal para cortar marcos de puertas para obtener remates limpios.

	Longitud de trabajo	Altura de trabajo
6925000	255mm	55mm

SIERRA JAPONESA



Para cortar con facilidad rodapiés, ramas y tubos de plástico. Dentado en ambos bordes para realizar cortes bastos y precisos. Mango ergonómico largo de dos componentes.

	Longitud de trabajo	Dientes cortes transversales	Dientes cortes transversales
6951000	240mm	17 x pulgada	8 x pulgada

RIEL DE GUÍA FKS145 PARA SIERRA CIRCULAR

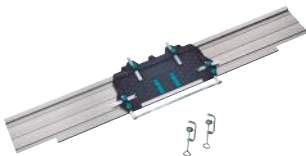

Sistema de guía para sierras circulares de mano. Cortes longitudinales, transversales y de inglete rectos hasta una longitud de corte de 110 c.

	Dimensiones	Profundidad corte
6913000	190 x 1450 x 12mm	40-70 mm

SET PROLONGACIÓN GUÍA FKS 145



Prolongación sencilla y rápida a 255 cm con una longitud de corte máxima de 220 cm.

	Dimensiones
6914000	190 x 1100 x 12mm

CÚTER DE CUCHILLAS SEPARABLES



Carcasa de metal con cuchilla negra negra extra afiladas.

	Segmentos	Altura
4306100	8	18mm

CUCHILLAS PROFESIONAL CÚTER



5 Cuchillas separables profesionales de 18 mm

	Segmentos	Grosor	Altura
4182000	15	0,5mm	18mm

HERRAMIENTAS DE MEDICIÓN

wolcraft®

CALIBRE PARA CONTORNOS



Para palpar y transferir el trazado de cortes. Plantilla de agujas de plástico de calidad para el palpado de perfiles.

	Longitud de trabajo	Anchura de trabajo
6949000	30mm	130mm

MEDIDOR ÚLTIMA TABLA



Para la medición exacta y la transferencia de la última fila de laminado. Ruedas deslizantes y elementos deslizantes guiados por resorte. Transmisión precisa de las dimensiones hasta 23,5 cm de profundidad.

	Ancho de muela	Ancho de tope
6952000	30mm	80mm

FALSA ESCUADRA



Para medir y transferir ángulos, así como para su uso como gramil. Tope extensible y escala en el brazo móvil para trazar más fácilmente ángulos o líneas paralelas.

	Brazo	Tope
6958000	32 x 3,5cm	16,5 x 3,5cm

HERRAMIENTAS DE SUJECCIÓN

SARGENTO MONOMANUAL EHZ



Sujeción y apertura con una sola mano y hasta 120 kg de fuerza tensora. Gran superficie de sujeción con ranura cruzada y una elevada profundidad de alcance.

	Ancho sujeción	Rango extensión	Profundidad
3030000	150mm	210-410mm	100mm
3031000	300mm	210-560mm	100mm

PINZA CON RESORTE



Adaptación óptima a la pieza mediante las mordazas móviles. Ranura cruzada en forma de V para sujetar material redondo.

	Ancho sujeción	Fuerza de retención
3631000	60mm	1.200g



ACCESORIOS

CARRO DE TRANSPORTE TS1 500

Plegable, pala extragrande y placa de soporte redondeada. Desplazamiento fácil gracias a las grandes ruedas de caucho. Mango de extensión con sistema de enclavamiento central, barra agarradera de forma ergonómica.

	Altura de trabajo	Capacidad de carga
5525000	1000-1240 mm	200kg

SIERRAS DE CORONA STANDARD



Para madera, planchas de placa de yeso y planchas de construcción. Gracias al vástago hexagonal, es compatible con todas las taladradoras y los atornilladores a batería habituales en el mercado. Vástago hexagonal de 8 mm de diámetro.

	Diámetro hojas de cambio	Profundidad de corte	Diámetro broca
2162000	60,68,74,80 o 95mm	33mm	10mm
2164000	25,32,38,45,50,56,62 mm	23mm	8mm

SIERRAS DE CORONA BIMETAL



Para madera, metal, plástico, placas para construcción en seco y de aislante. Dentado variado progresivo de acero de alta velocidad (HSS) para agujeros de expulsión grandes. Vástago hexagonal de 9,5 mm de diámetro. Broca centradora de 6 mm de diámetro.

	Diámetro	Profundidad de corte
5465000	29mm	40mm
5466000	32mm	40mm
5467000	35mm	40mm
5469000	40mm	40mm
5471000	51mm	40mm
5474000	68mm	40mm
5475000	74mm	40mm
5484000	60mm	40mm

ABRASIVOS

DISCOS CORINDÓN



	Diámetro	Grano	Paquete
1840000	150mm	40	5uds
1842000	150mm	80	5uds
1843000	150mm	120	5uds
2069000	125mm	40	5uds
2250000	125mm	60	5uds
2070000	125mm	80	5uds
2283100	115mm	80	15uds

HOJAS DE LIJAR CORINDÓN PARA DELTA/MULTILIJADORA



	Medidas	Grano	Paquete
1763000	96x136mm	120	10uds
1764000	96x136mm	240	10uds



	Medida entre vértices	Grano	Paquete
1851000	95mm	60	5uds
1852000	95mm	80	5uds
1853000	95mm	120	5uds

HOJAS 2 PIEZAS CORINDÓN



	Medida entre vértices	Grano	Paquete
1811000	95mm	40	10uds
1813000	95mm	80	10uds

HOJAS DE LIJAR CORINDÓN PARA ORBITAL



	Medidas	Grano	Paquete
1766000	93x185mm	40	10uds
1767000	93x185mm	80	10uds
1768000	93x185mm	120	10uds

LIJAS DE BANDA CORINDÓN



	Medidas	Grano	Paquete
1916000	75x533mm	40	3uds
1918000	75x533mm	60	3uds
1920000	75x533mm	80	3uds
3122000	100x690mm	40	3uds
3125000	100x690mm	80	3uds
3124000	100x690mm	120	3uds

PLATO ABRASIVO ADHESIVO



Para amoladoras angulares.

	Diámetro
2281000	115mm

ABRASIVOS

LIJAS DE BANDA CORINDÓN



	Medidas	Grano
732X26040	100x690mm	40
732X26060	100x690mm	60
732X26080	100x690mm	80
732X260100	100x690mm	100

LIJAS DE BANDA CARBURO



	Medidas	Grano
942XYP30030	200x750mm	30
942XYP30036	200x750mm	36
942XYP30040	200x750mm	40
942XP30060	200x750mm	60
942XP30080	200x750mm	80
942XP300100	200x750mm	100
942XP300120	200x750mm	120

BANDAS CERÁMICAS



	Medidas	Grano
062XP30036	200x750mm	36
062XP30040	200x750mm	40
062XP30060	200x750mm	60
062XP30080	200x750mm	80
062XP300100	200x750mm	100
062XP25040	250x750mm	40

ROLLOS GRIP



	Medidas	Grano
542B7K180	100x25000mm	180
542B7K220	100x25000mm	220
542BK115GR180	115x25000mm	180
542BK115GR220	115x25000mm	220

DISCOS AGUJERO



	Diámetro	Grano
942XYP15030	150mm	30
942XYP15040	150mm	40
942XYP15060	150mm	60
942XP15080	150mm	80
942XYP150100	150mm	100
942EK18030	180mm	30
942EK18040	180mm	40
942XYP18060	180mm	60
942XYP18080	180mm	80
942XYP180100	180mm	100

DISCOS VELCRO



	Diámetro	Grano
942EK15030	150mm	30
942EK15040	150mm	40
942EK15060	150mm	60
942EK15080	150mm	80
942EK150100	150mm	100
942EK18030	180mm	30
942EK18040	180mm	40
942EK18060	180mm	60
942EK180100	180mm	100

HOJAS DE SIERRA CIRCULAR



Hojas para Madera, madera alistonada y contrachapado. Dientes alternos. Hojas suministradas con anillos reductores.

	Diámetro	Dm. Interior	Grosor	Nº Dientes
964.150.2024	150mm	20mm	2,6/1,6mm	24
964.160.3048	160mm	30mm	2,6/1,6mm	48
964.190.3048	190mm	30mm	2,8/1,8mm	48



Utilización universal corte a lo largo y a través para las maderas blandas, duras y exóticas, así como para paneles chapados por una cara o laminados.

	Diámetro	Dm. Interior	Grosor	Nº Dientes
328.250.3040	250mm	30mm	3,2/2,2mm	40
328.300.3048	300mm	30mm	3,2/2,2mm	48



Para mecanizar y dar forma a los paneles 1 o 2 caras, hasta 30 mm de altura de corte. Calidad de corte óptima en los paneles macizos de materia plástica (termoplásticos y duroplásticos), laminados.

	Diámetro	Dm. Interior	Grosor	Nº Dientes
336TF.300.72	300mm	30mm	3,2/2,2mm	72
338TF.300.96	300mm	30mm	3,2/2,2mm	96



Para el corte de perfiles de aluminio delgados, perfiles de plástico, marcos y chapas de aluminio. Avance manual. Sierra con movimiento radial.

	Diámetro	Dm. Interior	Grosor	Nº Dientes
112.300.3096	300mm	30mm	3,2/2,5mm	96

HOJAS DE SIERRA MULTIHERRAMIENTA



Corte de Incisión. Dientes japoneses. Para madera, parquet, MDF/HDF o PVC.

	Anchura	Longitud
4032DJ.01	32 mm	40mm
4045DJ.01	45 mm	50mm

HOJA DE SIERRA CORTE CIRCULAR MULTIHERRAMIENTA



Segmento núcleo abombado bimetallica. Corte de incisión. Ideal para el corte enrasador.

	Diámetro
4009.01	87mm

CUCHILLAS REVERSIBLES



	Anchura	Longitud	Grosor	Paquete
142.780.02	5,5mm	80mm	1,1mm	2uds
142.782.02	5,5mm	82mm	1,1mm	2uds
7142.780.10	5,5mm	80mm	1,1mm	10uds
7142.782.10	5,5mm	82mm	1,1mm	10uds

HOJAS SIERRA DE CALAR



Madera dura y blanda, contrachapado y PVC

	Longitud	Presentación
7005.05	110mm	Blister 5uds
7002.05	75mm	Blister 5uds



Corte limpio y sin astillamiento. SPC, melamina, Corian.

	Longitud	Presentación
7017.05	75mm	Blister 5uds



Multimaterial. Madera, aluminio, acero inoxidable

	Longitud	Presentación
7001.05	110mm	Blister 5uds



Corte limpio gracias a sus dientes invertidos. Contrachapado, melamina.

	Longitud	Presentación
7003.05	75mm	Blister 5uds

HOJAS SIERRA DE SABLE



Corte recto y curvo. Para madera maciza.

	Longitud	Presentación
7003.02	280mm	Blister 2uds



Corte rápido y recto. Dientes endurecidos. Para madera maciza.

	Longitud	Presentación
7004.02	210mm	Blister 2uds

DISCOS

DISCO CORTE FINO INOX



Ideal para las chapas y perfiles delgados. Larga vida útil. Corte de gran velocidad (13300 rpm). Fácil y limpio. Diámetro 115mm / Interior 22,23mm

	Grosor	Paquete
115.10.25	1,0mm	25uds

DISCO CORTE CARBURO



Rápido y polivalente (13300 rpm). Revestimiento de carburo de tungsteno. Uso fácil y seguro. Extrafino, para cortes limpios y precisos. Diámetro 115mm / Interior 22,23mm

	Grosor	Paquete
1711522	1,0mm	1ud

DISCO CORTE CARBURO MULTIFUNCIONES



Cortes, ranurados en la madera y el yeso. Desbastes manuales de escultura en madera. Diámetro 115mm / Interior 22,23mm

	Grosor	Paquete
SPEEDWOOD	3,8mm	1ud

DISCO DIAMANTE HORMIGÓN



Disco con segmentos turbo sinterizados. Chapa ventilada perforada para una mejor refrigeración. Gran velocidad de corte. 9 segmentos. Diámetro 115mm / Interior 22,23mm

	Grosor	Altura segmento
770115	2mm	12mm

DISCO DIAMANTE GRES CERÁMICO



Disco de banda continua estriada extrafino. Brida reforzada para un corte más preciso y sin vibraciones. Buena duración del corte y acabado. Diámetro 115mm / Interior 22,23mm

	Grosor	Altura segmento
930115	1,4mm	8mm

DISCO LÁMINAS CORINDÓN



Abrasivo de corindón, resina. Soporte: fibra de vidrio. 13300 rpm. Diámetro 115mm / Interior 22,23mm

	Grano	Presentación
115.040A	40	10uds
115.080A	80	10uds
115.120A	120	10uds

CAJA 10 BROCAS PLANAS DE MADERA



Punta de centrado, 2 cortes para evacuar las virutas, 2 trazadores.

	Diámetro
304.500.10	6/8/10/14/18/20/22/26/30/35

CAJA 5 BROCAS CILÍNDRICAS HORMIGÓN



Broca hormigón con plaquita de carburo. Afilado semipositivo. Hélice fresada en «U». Acabado pulido y ranura negra.

	Diámetro
602.000.05	4/5/6/8/10 mm

CAJA 15 BROCAS HELICOIDALES MADERA



Punta de centrado, 2 trazadores.

	Diámetro
201.500.15	1 X Ø 7/8,5/9 2 X Ø 3/4/5/6/8/10

CAJA 5 BROCAS CILÍNDRICAS PORCELÁNICO



Plaquita de carburo afilado positivo. Hélice en «L».

	Diámetro
611.000.05	4/5/6/8/10 mm

CAJA DE 12 FRESAS DE CARBURO COLA



Fresas surtidas de metal duro con medidas comunes: Ideal para el corte de maderas blandas.

	Diámetro
428.700.14	8mm

CAJAS DE FORMONES



Mango revestido de uretano flexible y refuerzo metálico en el extremo. La caja de 3 incluye piedra de afilado.

	Anchuras
780.500.03	12, 26, 40 mm
780.500.06	6,10,16,20,24,30 mm

CORONAS

LOTE 4 CORONAS BI-METAL



Gran polivalencia y precisión. 1 mandril, 1 broca de centrado, 1 adaptador

	Diámetro
3004	22/35/44/68 mm

ACCESORIOS

LIMPIADOR DE HERRAMIENTAS 125ML



Para limpieza de hojas, fresas, cuchillas, plaquitas... Debe diluirse en 5 veces su volumen de agua. Sumergir la herramienta y dejar actuar durante unos minutos. Cepillar después con un pincel de fibras sintéticas. No debe utilizarse con herramientas de aleación ligera (aluminio).



PARMOVIL

LÁPIZ MARCADOR PROFESIONAL

recargable con minas de grafito o cera de colores



- Fabricado en ABS y acero inoxidable.
- Diseño ergonómico y antideslizante.
- Punta de 45mm de largo ideal para marcar a través de zonas estrechas o agujeros.
- Clip para llevar colgado cómodamente.
- Recambios de grafito, cera roja o amarilla. Para marcar diferentes materiales.

Recambios de **3 colores**



Mira el video

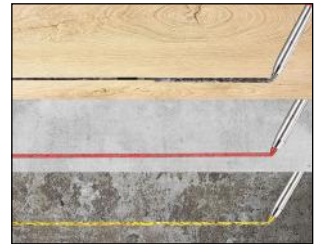

Marca en multitud de superficies



Sacapuntas/afilador integrado

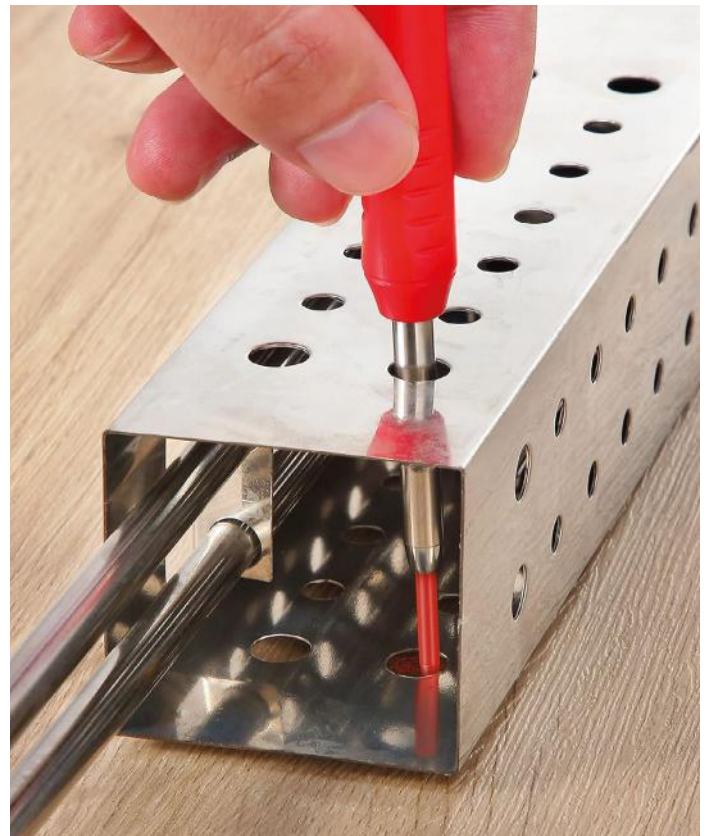

COMPRESORES



MINI COMPRESOR FENIX



Compresor para pequeños trabajos, diseñado con un tamaño muy reducido para que se pueda transportar fácilmente. Ideal para pequeños trabajos a domicilio o reparaciones. Incluye manguera espiral con conexiones racor y bolsa de transporte.

	Potencia	Calderin	Presión	Caudal	Rmp	Nivel sonoro	Peso
0819000	1/4Hp	0,8L	9bar	45L./min	3.500	70db	4,8kg

COMPRESOR HALCON



Compacto, ligero y manejable, no necesita cambiar el aceite para su mantenimiento. Es adecuado para trabajos pequeños. Muy funcional y de fácil uso, manómetro de lectura sencilla, llave de regulación de gran tamaño para facilitar la operación, toma de enchufe rápido universal hembra.

	Potencia	Calderin	Presión	Caudal	Rmp	Nivel sonoro	Peso
0819001	1.5Hp	6L	8bar	180L./min	3.800	97db	9kg

COMPRESOR BATERÍA CB-1.3/4I



El Compresor A Batería Unicair CB-1.3/4I es un compresor de pistón con cabezal monobloc exento de aceite, equipado con enchufe rápido y manorreductor de presión. Diseñado para ofrecer potencia y movilidad, es ideal para situaciones donde no se dispone de tomas eléctricas convencionales.

	Potencia	Calderin	Presión	Caudal	Rmp	Nivel sonoro	Peso
0819005	1/3Hp	4L	8bar	45L./min	3.500	74db	6kg

COMPRESOR SILENCIOSO



Diseñado con un sistema silencioso que hace reducir el nivel de sonoridad 30 decibelios respecto a los demás. Es de tamaño reducido y manejable

	Potencia	Calderin	Presión	Caudal	Rmp	Nivel sonoro	Peso
0819013	1Hp	6L	8bar	120L./min	1.400	62db	15kg

CLAVADORAS



CLAVADORA PINS NOVA 6/30P



Usa Pins con y sin cabeza de 0,64 mm. Medidas 12 – 30 mm.

1801018

Medidas	Presión	Racord flexible	Consumo por impacto	Peso
230x180 mm	4/5bar	5mm	0,35L	1kg

CLAVADORA PINS NOVA 6/35PB



Usa Pins con y sin cabeza de 0,64 mm. Medidas 12 – 35 mm.

1801017

Medidas	Presión	Racord flexible	Consumo por impacto	Peso
230x180 mm	4/5bar	5mm	0,35L	1kg

CLAVADORAS



CLAVADORA PINS NOVA 8/45



Usa Pins con y sin cabeza de 0,82 mm.
Medidas 15 – 45 mm.

1801051

Medidas	Presión	Racord flexible	Consumo por impacto	Peso
225x227 mm	4/6bar	5mm	0,45L	1,1kg

CLAVADORA PINS NOVA 12/60



Usa Pins con y sin cabeza de 1,2 mm.
Medidas 20 – 60 mm.

1801053

Medidas	Presión	Racord flexible	Consumo por impacto	Peso
230x245 mm	5/7bar	5mm	0,70L	1,4kg

CLAVADORA C-MINI TN/40 MIX



Usa clavos de acero 1,8mm.
Usa puntas 1,4mm.
Medidas 20 – 50 mm.

1801010

Medidas	Presión	Racord flexible	Consumo por impacto	Peso
280x260 mm	5/7bar	8mm	0,60L	1,5kg

CLAVADORA A BATERIA LD635/MG



Incluye maletín, cargador rápido 45min y dos baterías.
Para pins tipo 0.6 con y sin cabeza. Largo clavo 15 - 35mm

2099021

Medidas	Potencia	Capacidad cargador	Peso
255x245 mm	20V	100pcs	2,4kg

ACCESORIOS Y CONSUMIBLES

MANGUERA ESPIRAL CON CONEXIONES



	Largo	Presión
0323001	5m	10bar
0999015	8m	10bar
0999019	12m	10bar

MANGUERA CON CONEXIONES



	Largo	Presión
0999022	10m	10bar

RECAMBIO PISTÓN + MARTILLO



	Clavadora
UNA514NP	6/30
UNA514K	6/35
UNH12101601A	8/45
UN13901404A	12/60
UN22001601A	C-MINI TN/40MIX

PINS, PUNTAS Y CLAVOS



	Descripción	Cantidad
0203005	Pins sin cabeza 0.64/20	20.000 uds
0203006	Pins sin cabeza 0.64/25	20.000 uds
0203007	Pins sin cabeza 0.64/30	20.000 uds
0203177	Pins sin cabeza 0.64/35	20.000 uds
0203121	Pins con cabeza 0.64/30	20.000 uds
0203017	Pins con cabeza 0.82/30	10.000 uds
0203027	Puntas con cabeza 1.2/30	5.000 uds
0203028	Puntas con cabeza 1.2/35	5.000 uds
0203135	Clavos con cabeza 1.8/30	3.000 uds
0203164	Clavos con cabeza 1.2/35	3.000 uds
0203136	Clavos con cabeza 1.8/35	1.500 uds
0203137	Clavos con cabeza 1.8/40	1.500 uds

FRESAS PARA PERNIOS



Fresas industriales para fresadoras. Ideales para fresados laterales, como huecos para bisagras.

	Diámetro	Largo corte	Largo total	D. mango
702.140.11	14mm	12mm	38mm	6mm
702.200.11	20mm	11mm	38mm	6mm

FRESAS RECTAS



Fresas rectas de dos cortes fabricadas en acero recubierto con un revestimiento brillante permanente de resina fluorocarbónica. Ideales para diferentes materiales como la madera, contrachapados y compuestos.

	Diámetro	Largo corte	Largo total	D. mango
912.080.11	8mm	31,7mm	60mm	8mm
911.080.11	8mm	20mm	50mm	8mm
912.060.11	6mm	25,4mm	60mm	8mm
911.060.11	6mm	16mm	50mm	8mm
911.050.11	5mm	12mm	50mm	8mm
911.040.11	4mm	10mm	50mm	8mm
911.030.11	3mm	8mm	50mm	8mm
911.200.11	20mm	20mm	50mm	8mm
911.120.11	12mm	20mm	50mm	8mm
911.100.11	10mm	20mm	48mm	8mm
911.180.11	18mm	20mm	50mm	8mm
912.100.11	10mm	31,7mm	60mm	8mm
911.160.11	16mm	20mm	57mm	8mm
911.160.11B	8mm	31,7mm	60mm	8mm

FRESAS PARA REFUNDIR



Fresas profesionales con segmentos de carburo de tungsteno para trabajos de precisión en laminados, o para un trabajo rápido de molduras. Ideales para realizar ranuras pasantes en la madera.

	Diámetro	Largo corte	Largo total	D. mango
906.127.11	12,7mm	25,4mm	71mm	8mm
906.096.11	9,5mm	12,7mm	55,5mm	8mm
906.095.11	9,5mm	25,4mm	68,2mm	8mm

FRESA PARA TIRADORES



Fresa para realizar tiradores de cajones y puertas ligeras. Permite fabricarlos en dos estilos: con perfil realizado en la puerta o con estilo continental en madera maciza.

	Diámetro	Largo corte	Radio	Largo total
955.103.11	38,1mm	20,7mm	6mm	55,5mm

SIERRA CIRCULAR CON DIENTE TRAPEZOIDAL



Para seccionar. Acabado perfecto incisor. Para máquinas seccionadoras horizontales o verticales. Excelente para corte en laminados por un lado o ambos lados.

	Diámetro	Dm. Interior	Dientes	Ángulo corte
281.160.40H	160mm	20mm	40	10°

SIERRA CIRCULAR CON DIENTE TRAPEZOIDAL



Para cortes de acabado. Acabado perfecto incisor. Para máquinas seccionadoras horizontales o verticales. Excelente para corte en laminados por un lado o ambos lados.

	Diámetro	Dm. Interior	Dientes	Ángulo corte
281.672.12M	300mm	30mm	72	10°
281.696.12M	300mm	30mm	96	5°

SIERRA CIRCULAR DIENTES ALTERNOS



Para cortes transversales a la veta. Para sierras de banco, ingletadoras y máquinas portátiles. Excelente para madera blanda y dura y tableros derivados de madera.

	Diámetro	Dm. Interior	Dientes	Ángulo corte
285.648.12M	300mm	30mm	48	15°

HOJA SIERRA DENTADO JAPONÉS



Bimetal 8% cobalto. Corte de precisión con dentado japonés a doble fila de dientes reforzados. Para cortes de madera hasta 50mm de espesor, cartón, yeso y plástico.

	Anchura corte
OMF205-X50	35mm
OMF232-X50	45mm

HOJA SIERRA CALAR



Corte pro penetración recto y fino en madera blanda y dura, contrachapada, tableros OSB y plástico de 3 a 30mm.

	Largo corte	Espacio entre dientes	Dientes por pulgada	Paquete
JT101B-5	75mm	2,5mm	10	5uds

HOJA SIERRA DIENTE INVERTIDO

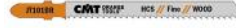

Corte recto con acabado excelente en el lado superior de madera blanda y dura, contrachapada, OSB, laminados y plástico desde 3 a 30mm.

	Largo corte	Espacio entre dientes	Dientes por pulgada	Paquete
JT101BR-5	75mm	2,5m	10	5uds

HOJA SIERRA PLADUR



Para pladur, placas de fibrocemento, GFK, MDF o HDF.

	Largo corte	Espacio entre dientes	Dientes por pulgada	Paquete
JT141HM-3	75mm	4,3mm	6	3uds

HOJA SIERRA TABLERO



Corte de penetración muy rápido y grueso en madera blanda y dura desde 5 a 60mm, madera contrachapada, tableros OSB.

	Largo corte	Espacio entre dientes	Dientes por pulgada	Paquete
JT144D-5	75mm	4mm	6	5uds

HOJA SIERRA MULTIMATERIAL



Corte recto en madera con clavos/metal, aglomerado, laminado, chapas de metal, aluminio (3-18mm)

	Largo corte	Espacio entre dientes	Dientes por pulgada	Paquete
JT318VF-5	100mm	1,7-2,6mm	10-15	5uds

KIT MULTIHERRAMIENTA OSCILANTE + ACCESORIOS



- Herramienta para lijar, serrar, abrir articulaciones, cortar plástico, retirar pavimento. Potencia 300 W, 220/230V. Velocidad de oscilaciones 11.000~21.000 RPM.
- Set de 37 herramientas para máquinas multifuncionales:
 - Hoja con 2 diámetros para madera, plástico, planchas, perfiles y tuberías de aluminio y cobre.
 - Hoja con dientes para madera y metal.
 - Rascadora para eliminar residuos de tapicería, residuos de pintura y silicona.
 - Placa en metal duro para azulejos, cartón-yeso, cemento, material de construcción y piedra.
 - Hoja con diseño especial para quitar lechadas y residuos de cemento de azulejos, hormigón y piedra, incluso en los rincones más difíciles.
 - Soporte y papel abrasivo para lijar (grano 60,100 y 180)

CMT11X37

SET MULTIHERRAMIENTA



- 2 hojas con dentado japonés para realizar cortes en madera, aglomerado, cartón yeso, plástico y hormigón poroso.
- 2 hojas BIM para cortes en madera, Tableros de aglomerado, cartón yeso, fibra de vidrio, resina epoxi, plástico blando, láminas de metal, tubos y perfiles de aluminio.

OMF-X4

ACCESORIOS

LÁPIZ MARCADOR



Para marcar superficies, ásperas o lisas, secas, húmedas o polvorrientas, lugares estrechos y de difícil acceso. Cuerpo de metal resistente y práctico clip de bolsillo. Longitud de la punta 45 mm (Ø5,7 mm). Pulsador de alimentación para avance automático de minas con afilador integrado.

PCL-3

RECAMBIOS PARA LÁPIZ MARCADOR



Recargas CMT Ø2.8mm insertables en punta o extremo opuesto.

	Color
PCL-3B	Grafito
PCL-3C	Amarillo, rojo y grafito

TORNILLOS



Cabeza avellanada, rosca total y engarce PZ. Para tableros de aglomerado. La geometría optimizada de la cabeza permite un acabado de la superficie exacto y sin astillas.

	Medidas	Presentación
657164	3,5x30mm	100 uds
657174	4x40mm	200 uds
657154	3,5x35mm	100 uds

MEDIDOR DE HUMEDAD LÁSER COMPACT



Medidor de humedad con tecnología láser e indicador LED, de fácil manejo. Incorpora cuatro líneas para seleccionar tipos de maderas blandas, maderas duras, revoque de yeso y solado de cemento.

082.332A

MEDIDOR LÁSER MASTER G14



Medidor de longitudes, áreas y volúmenes. Láser verde que garantiza una excelente visibilidad. Pantalla LCD que muestra los valores máximo, mínimo y actual. Formato compacto y carcasa engomada. Incluye funda y dos pilas AAA.

080.833A

ACCESORIOS DE PROTECCIÓN

RODILLERAS AP16



Carcasa con 3 capas polietileno, muy resistente y antideslizante. Inserciones de espuma de poliuretano de una sola pieza de 2,5cm de espesor. Forro inarrugable y lavable. Hebillas de liberación rápida. Todas las piezas son reemplazables. Testadas por fisioterapeutas.

20141210137039

RODILLERAS FENTO ORIGINAL



Recomendadas por expertos médicos. Ergonómicas y muy ligeras. Fabricadas con espuma EVA duradera y resistente al agua y relleno transpirable. Ajuste con bandas elásticas. Fáciles de limpiar con piezas reemplazables

F280220





Trabajamos con las mejores marcas

FINfloor **QUICK-STEP** **FAUS** **Purefloor** **ZIMAFLOOR** **modee.**

CASTRO
WOOD FLOORS

HARO

tilo

DURAPIN

LÓPEZ PIGUEIRAS

NATUREA

Virutex

LEMAN

CMT **ORANGE TOOLS**

VERMEISTER
SOLUTIONS FOR WOOD FLOORS

König

STANLEY.

dico

BESSEY

wolcraft



www.parmovil.com

BADALONA

C/dels Treballadors 2-4 08911 - Badalona
Tfn. 93.384.29.16 badalona@parmovil.com

CORNELLÀ

Ferrocarrils Catalans 134 08940 - Cornellà
Tfn. 93.624.52.97 cornella@parmovil.com

TERRASSA

Ctra. Rubí 324. Nave B 08228 - Terrassa
Tfn. 93.856.72.82 terrassa@parmovil.com

