

equiber

Ingeniería y Suministros Técnicos

APORTAMOS SOLUCIONES
IRTENBIDEAK ESKAINTZEN DITUGU

En Eguiber creemos firmemente en la formación. Nuestro equipo está en **constante evolución** y eso lo saben nuestros principales proveedores. De su mano hacemos **formaciones y presentaciones** de productos, así como demostraciones en casa de nuestros clientes. El departamento técnico evoluciona constantemente con los nuevos materiales y aplicaciones.

Lo tenemos claro, un problema en un cliente es una oportunidad para nosotros. Aportamos soluciones ágiles. Después de más de 57 años estamos preparados para ahorrar en las soluciones, de esta forma **economizamos tiempo y dinero en el día a día a nuestro cliente**. Esto lo aseguran muchos de los responsables de mantenimiento que nos visitan cada día.

Nuestra actitud, nuestro compromiso y nuestra disponibilidad para con nuestros clientes es total. **Estamos abiertos de 7:30 a 19:30 horas de lunes a viernes y los sábados por la mañana de 9.00 a 13:00**. Nos movemos con 12 vehículos de empresa y entregamos dos veces al día en todos nuestros clientes y, si es necesario, hacemos entregas personalizadas.

El enfoque es claro, ahorrar tiempo a nuestro cliente, mejorar su rentabilidad.

“SI CREES QUE LA FORMACION ES CARA PRUEBA LA IGNORANCIA”



1967

Comienza el reto de la mano de dos cuñados emprendedores, **José Miguel Eguia y Jose Bernedo** (Egui-ber), en la calle Bidebarrieta 17, en Iurreta.



1984

Se incorpora al negocio la 2ª generación, **Josu Bernedo**, con el fin de dinamizar y ampliar el negocio.



1994

Nos movemos a los pabellones nº 8-9 del Pol. Ind. Artia (Atxondo) buscando **más espacio para almacenar** productos, nuestros clientes nos hacen ser muy especialistas.



1999

Ampliamos a un **nuevo pabellón** en el mismo polígono, en el nº 1, con más metros ganando exposición y dejando los pabellones 8 y 9 de almacén.

NUESTRA LÍNEA DE ACTUACIÓN ESTÁ BASADA EN EL SUMINISTRO GLOBAL, ÁGIL Y PRECISO DE PRODUCTOS INNOVADORES DE PRIMERAS MARCAS DENTRO DEL SECTOR





PARA DAR EL MEJOR SERVICIO
EN EL DÍA A DÍA TRABAJAMOS CON
MÁS DE MIL PROVEEDORES



2002

• Abrimos nuestra **delegación en Legutiano, Álava**, con el fin de ampliar el área de influencia.

Estamos en el Pol. Ind. Gojain. PABELLONES, 3-16-17 (LEGUTIANO).



2018

• Se incorpora al equipo la 3ª generación, **Jon Bernedo**, el futuro de la empresa.



2019

• En 2019, justo antes de la pandemia, iniciamos la ampliación de las instalaciones de Atxondo, mejorando la exposición con la idea de dar un mejor trato a nuestros clientes.

Más referencias en stock para entrega inmediata, implantamos dos **almacenes inteligentes** de la casa Modula para ser más ágiles en el día a día.



2023

• Decidimos ampliar nuestra **fuerza de ventas** con el fin de estar más cerca de nuestros clientes para aportar soluciones en su día a día.

¡Gracias por estar ahí y por confiar en Eguiber!





BIENVENIDOS A EGUIBER INGENIERÍA Y SUMINISTROS TÉCNICOS

Somos una empresa con un legado de más de medio siglo, fundada en el año 1967, con el **propósito de brindar apoyo técnico a las empresas** en el desarrollo de sus actividades industriales.

Durante todos estos años, **hemos crecido en paralelo** a nuestros valiosos clientes, ampliando constantemente nuestra gama de productos y servicios.



NUESTRA MISIÓN

Nuestra misión es proporcionar un **suministro global, ágil y preciso** de productos innovadores de primeras marcas dentro del sector industrial. Nos enorgullecemos de participar activamente en la evolución de su empresa al ofrecer soluciones técnicas y logísticas adaptadas a sus necesidades específicas.



ALMACENES DE VANGUARDIA

Contamos con **instalaciones de vanguardia** que incluyen 5.000m² de almacén y dos almacenes verticales totalmente automatizados, lo que nos permite mantener un amplio inventario de más de 50.000 referencias de productos codificados. Esto se traduce en soluciones altamente competitivas en términos de calidad, precio y plazo de entrega.



SOPORTE TÉCNICO-COMERCIAL

Nuestro equipo técnico-comercial está a su disposición para asistirle en la elección de los componentes más adecuados para sus requerimientos técnicos. Nos esforzamos en comprender sus desafíos y trabajar de manera colaborativa para encontrar soluciones efectivas.





COMPROMISO CON LA CALIDAD

En Eguiber, trabajamos exclusivamente con **primeras marcas** para garantizar la calidad de nuestros productos industriales. La satisfacción del cliente es nuestra prioridad, y la calidad es la piedra angular de nuestra oferta.



NUESTRO EQUIPO

El valor añadido de nuestra empresa lo aporta nuestro equipo, que comparte nuestros valores fundamentales: orientación al cliente, compromiso, calidad y transparencia. Nuestro equipo profesional está **comprometido** con ofrecer un servicio excepcional y un enfoque centrado en las necesidades de nuestros clientes.



CALIDAD, SERVICIO Y COMPETITIVIDAD

Calidad, servicio y precios competitivos son los pilares de nuestra filosofía. Nos complace ser un líder en el mercado de suministros industriales y ofrecemos una **completa gama industrial** para satisfacer todas las necesidades de nuestros clientes.

- ✓ En Eguiber Ingeniería y Suministros Técnicos, trabajamos continuamente por superar las expectativas de nuestros clientes, mantener altos estándares de calidad y ofrecer un servicio excepcional.
- ✓ Permanecemos abiertos de lunes a sábado, excepto festivos, (**Horario:** Lunes a viernes 7:30h a 19:30h y los sábados de 9.00h a 13:00h.)
- ✓ Ante el actual contexto tecnológico, seguimos transformándonos. Nos adaptamos a las nuevas tecnologías de comunicación digitales, mejorando nuestra **presencia online**, y estableciendo nuevos canales de comunicación con nuestros clientes.



SERVICIOS

En Eguiber Ingeniería y Suministros Técnicos, no solo suministramos productos, sino que también proporcionamos soluciones integrales que impulsan el éxito de nuestros clientes. Estos servicios, combinados con nuestra amplia gama de productos de alta calidad, nos permiten ofrecer un **valor añadido que nos distingue** en el mercado.



ENTREGA DIARIA

Garantizamos un mínimo de 2 entregas diarias con nuestra flota de vehículos, asegurando que nuestros productos lleguen a tiempo y en perfectas condiciones.



SERVICIO TÉCNICO AUTORIZADO (SAT)

Servicio propio de reparación homologado por las marcas que representamos. Siendo punto de reparación oficial. Una solución de confianza para el mantenimiento y reparación de sus equipos.



CONSIGNA Y VENDING

Ayudamos a gestionar los almacenes de nuestros clientes almacenando el material que necesiten y pactando la fecha de entrega, evitando así gastos de inmovilizado. Además ofrecemos un servicio de vending para un suministro directo en las instalaciones del cliente.



ASESORAMIENTO TÉCNICO COMERCIAL

Nuestro departamento técnico desde el momento en el que recibe la consulta se hace cargo del problema y ponemos toda nuestra experiencia y conocimientos a su servicio. Además, nuestro departamento técnico comercial ofrece una respuesta inmediata asesorando a nuestros clientes en sus instalaciones.

»»» TRAZABILIDAD

Contamos con la actual tecnología para ofrecer precisión, rapidez y eficiencia a nuestros clientes. 2 Almacenes verticales totalmente automatizados. Reducción de errores, seguridad y picking hasta 140 ciclos/hora.



»»» FABRICACIÓN PROPIA DE LATIGUILLOS Y MANGUERAS

Somos especialistas en la fabricación a medida de latiguillos y mangueras. Contamos con un amplio stock de rácores y mangueras hidráulicas para alta y baja presión. Ofrecemos reparaciones **inmediatas** para minimizar el tiempo de inactividad de las empresas.

Nuestra experiencia y recursos nos permiten proporcionar productos de alta calidad y adaptados a las **especificaciones exactas** de cada cliente.



»»» ATENCIÓN AL CLIENTE

Nuestro equipo de atención al público, compuesto por especialistas con amplia experiencia, te garantiza encontrar lo que necesitas, cuando lo necesitas.

Además para ofrecer mayor cobertura, nuestros puntos de venta de Legutiano y Atxondo, trabajan con un servicio continuo de lunes a sábado



»»» PROYECTOS DE INGENIERÍA

Ahora ofrecemos proyectos de ingeniería llave en mano.

Esto significa que gestionamos todo el proceso, desde la concepción hasta la ejecución, asegurando soluciones completas y eficientes para nuestros clientes.

PROYECTOS DE INGENIERÍA

→ Somos conscientes que lo sencillo funciona.

Una de las demandas más repetidas ha sido si podíamos colaborar en pequeños montajes “llave en mano” para poder agilizar algunos proyectos.

Son proyectos para automatizaciones secundarias, cuasi-máquinas certificadas, modificaciones y mejoras de productividad en las que los proveedores de primer nivel no pueden ser competitivos y resulta igualmente complicado encontrar un proveedor cercano multi tecnología capaz de abordar y desarrollar un proyecto integral.

Esto incluye desde la calderería, la pintura, la electricidad, la automatización de procesos hasta la certificación si fuera necesaria.

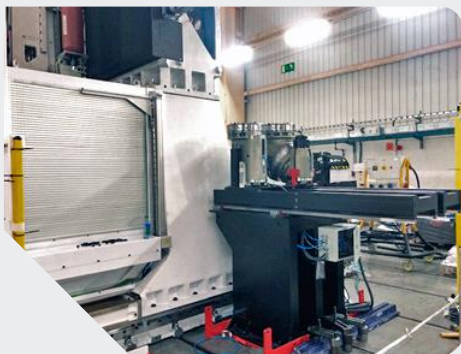

UTILAJES AUTOMATIZADOS MAQUINA HERRAMIENTA

- Cargador de cabezales
- Sistema persiana automática



MONTAJES HIDRAULICOS NEUMATICOS-ELECTRICOS



AUTOMATIZACIONES ARMARIOS ELECTRICOS

MANGUERAS Y TERMINALES

Conectando
precisión
y resistencia
a medida.

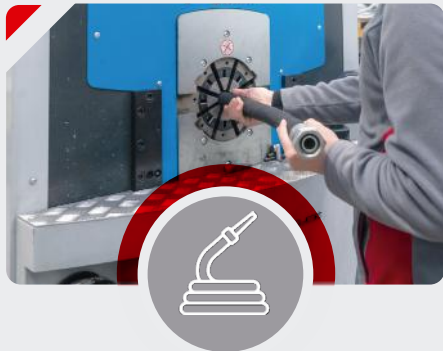

»»» Fabricación a medida

Latiguillos hidráulicos a medida con cualquier tipo de manguera industrial, hidráulica, termoplástica y PTFE.



»»» Reparación

Reparación inmediata. Amplio stock de racores, terminales y enchufes rápidos.



»»» Calidad

Contemplamos todos los estándares de calidad del mercado.

- Mangueras y conexiones baja presión
- Mangueras y conexiones media presión
- Mangueras y conexiones alta presión
- Protecciones para mangueras
- Racorería minimex y tomas de presión
- Manómetros de glicerina
- Adaptadores cierre cónico 60° BSPP
- Adaptadores cierre cónico JIC 37°
- Adaptadores asiento plano ORFS
- Racorería anillo cortante DIN 2353
- Tubería rígida y accesorios



NEUMÁTICA

Potencia controlada, precisión en el aire.

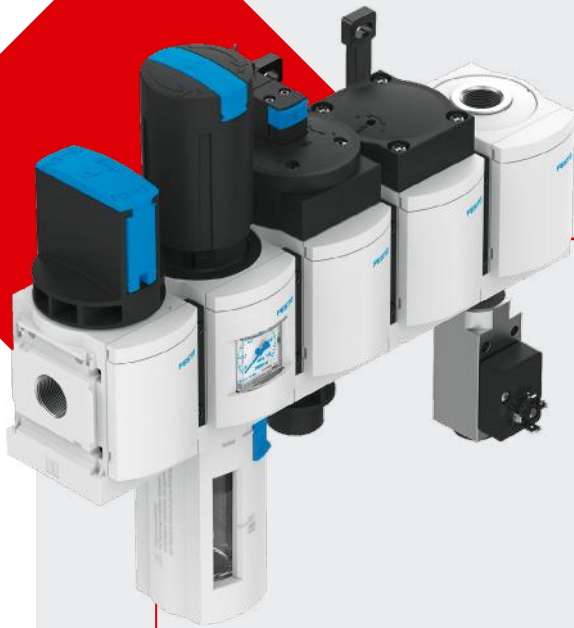

- Cilindros
- Válvulas de mando y control
- Tratamiento de aire
- Racordaje neumático
- Enchufes rápidos
- Racorería de latón
- Tubería neumática
- Mangueras industriales
- Aplicaciones de vacío
- Presostatos
- Vibradores neumáticos
- Manómetros secos
- Tubo

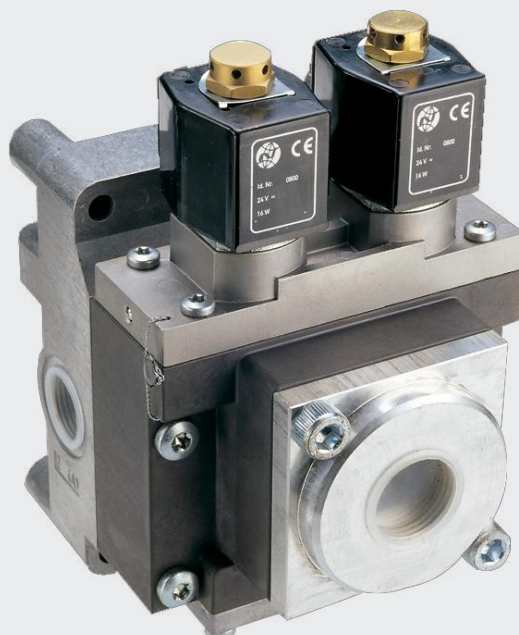
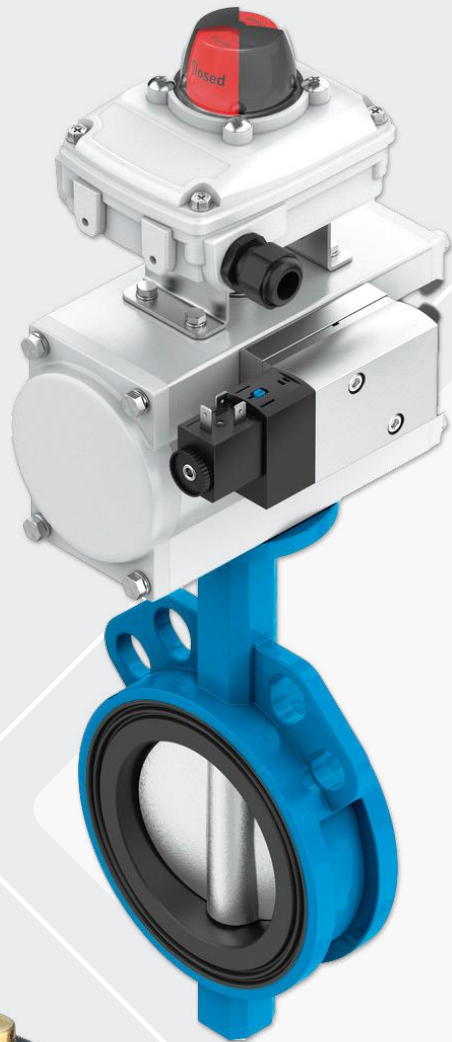

FESTO
cmatic
PNEUMATIC FITTINGS

NORGREN

Parker
LUCIFER

CEJN

SILVENT

"La Fuerza que
Impulsa tu Industria."



HIDRÁULICA Y ENGRASE

→ Fluidez y lubricación para un rendimiento óptimo.



rexroth
A Bosch Company

VICKERS

INTZA
LUBRICATION SYSTEMS

MARZOCCHI POMPE
HIGH PRESSURE OIL PUMPS



"Máxima Eficiencia,
mínimo desgaste."

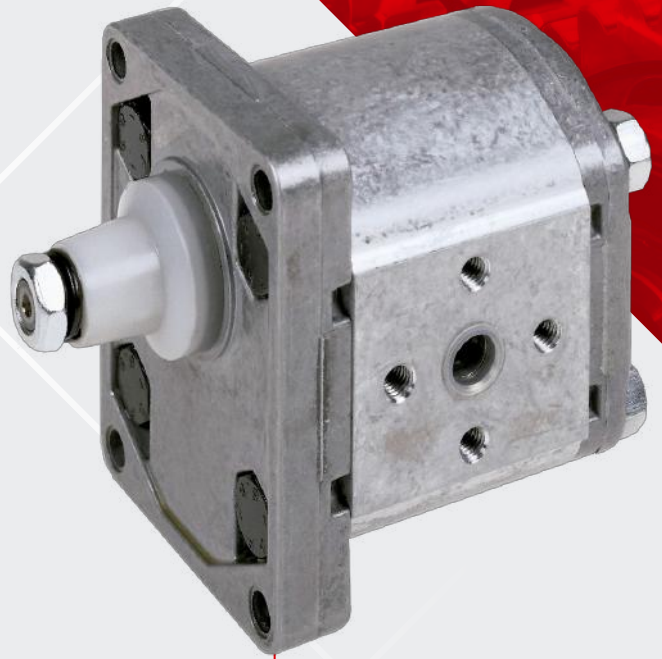
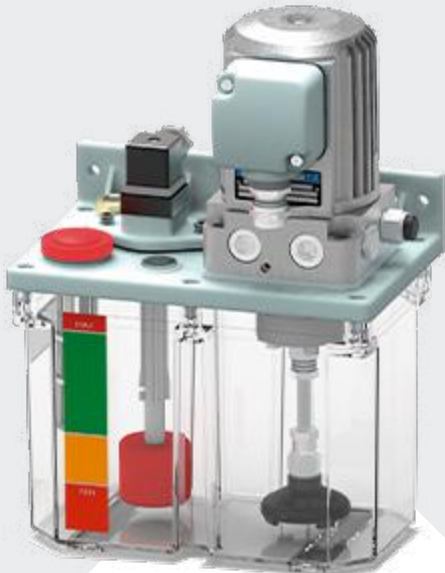

- Bombas de engranajes
- Campanas de acoplamiento motorbomba
- Válvulas en línea
- Enchufes rápidos
- Válvulas hidráulicas
- Acumuladores hidráulicos
- Cilindros hidráulicos
- Intercambiadores de calor
- Transductores de presión
- Presostatos
- Bombas para grasa
- Distribuidores progresivos para grasa
- Engrasadores
- Engrasadores automáticos
- Bombas para aceite
- Centrales eléctricas de engrase para aceite
- Dosificadores volumétricos
- Equipos para lubricación y refrigeración MQLC
- Racordaje

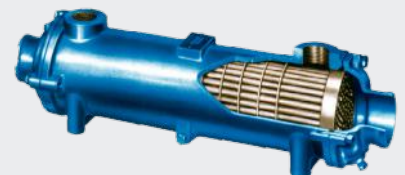
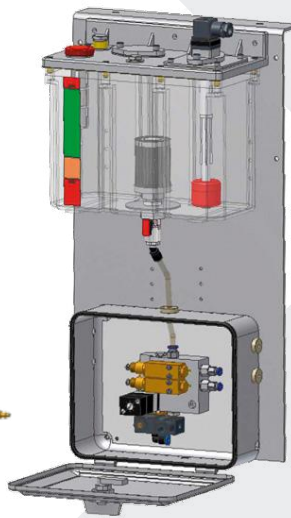

FILTRACIÓN

→ Claridad en cada gota, fiabilidad en cada filtro.

- Filtros integrados en circuitos de aceite
- Elementos blindados para filtros integrados
- Filtros para alta presión
- Elementos filtrantes para filtros de alta presión
- Filtros de aspiración para montaje en depósitos
- Filtros separadores para compresores
- Separadores aire/aceite blindados
- Filtros de aire para compresores
- Filtros de dos etapas para sistema modular
- Accesorios para filtros de dos etapas



HIFI FILTER

FILTERMIST



ESTANQUEIDAD

Sellado
impeccable,
operaciones
fluidas.

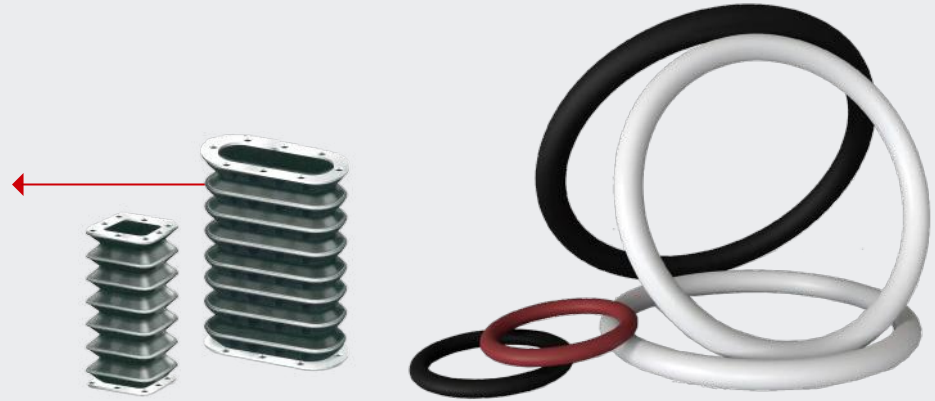

- Juntas tóricas
- Collarines
- Retenes
- Empaquetaduras
- Guarniciones
- Anillos guía
- Juntas de pistón
- Juntas de vástago
- Juntas compuestas
- Rascadores
- Juntas Quad-Ring
- V-Rings
- Cordón tórico
- Cartón comprimido
- Papel aceitado

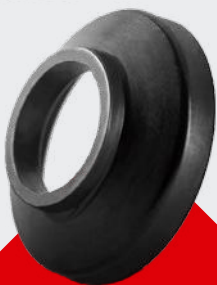
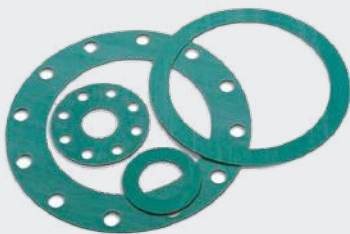

Suavidad y
resistencia en
cada rotación

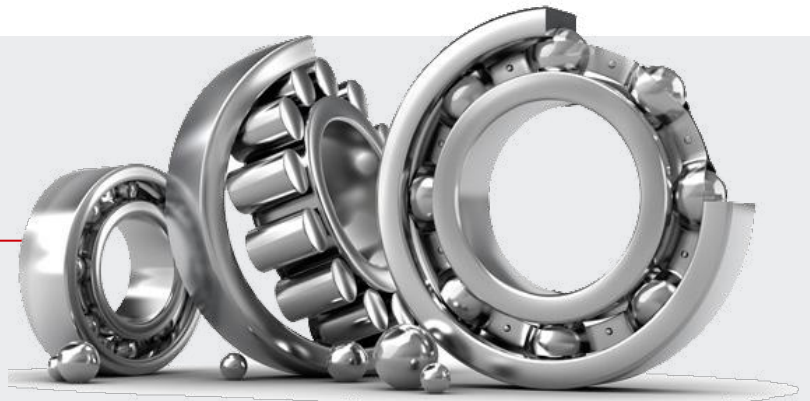

RODAMIENTOS



- Rodamientos a bolas
- Rodamientos oscilantes de bolas
- Rodamientos de rodillos cilíndricos
- Rodamientos de rodillos cónicos
- Rodamientos oscilantes de una hilera de rodillos
- Rodamientos axiales a bolas
- Rodamientos axiales oscilantes de rodillos
- Rodamientos de superprecisión para altas velocidades
- Tuerca, arandelas y manguitos de fijación
- Rodamientos de agujas
- Rodamientos lineales
- Rodamientos miniatura
- Rodamientos inoxidables
- Soportes con rodamientos
- Soportes partidos
- Rótulas y cabezas de rótula
- Patines y guías lineales
- Husillos de recirculación a bolas





Energía en cada movimiento,
precisión en cada engranaje

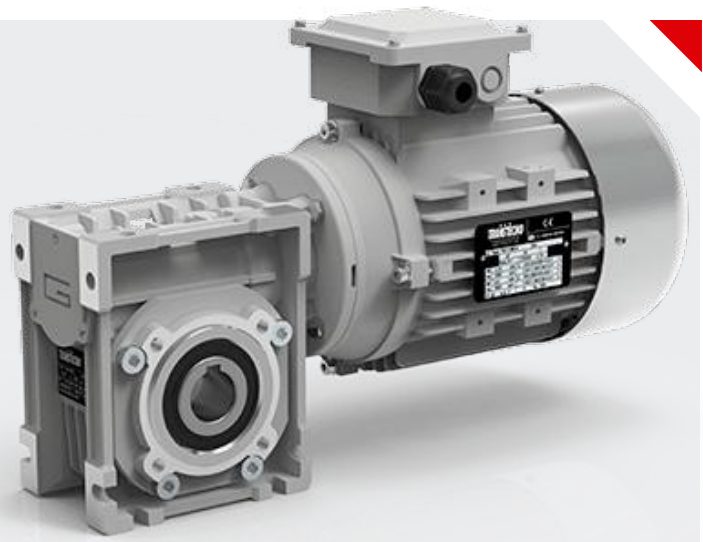

ELEMENTOS DE TRANSMISIÓN

- Correas industriales
- Poleas
- Piñones y cadenas
- Casquillos de fijación autocentrantes
- Acoplamientos elásticos
- Motorreductores
- Motores eléctricos
- Bandas transportadoras
- Bolas Transportadoras



HERRAMIENTA DE CORTE

→ Corte preciso, fabricación de excelencia.

DORMER PRAMET



- Brocas
- Escariadores
- Avellanadores
- Machos de máquina
- Juegos de machos
- Cojinetes
- Fresas
- Herramientas soldadas tipo ISO
- Plaquitas
- Hojas de sierra
- Coronas perforadoras
- Sierras de cinta

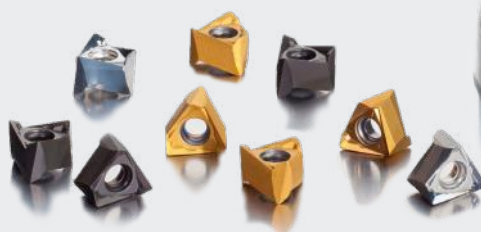
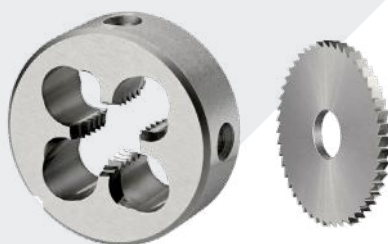

- Platos de garras
- Contraplatos
- Platos magnéticos
- Puntos giratorios
- Contrapuntos
- Torretas de cambio rápido
- Mandriles de roscar
- Prolongaciones para brocas y escariadores
- Casquillos reductores
- Portabrocas / fresas / plaquitas
- Pinzas de sujeción
- Mordazas
- Accesorios de matricería
- Bridas de amarre rápido
- Soportes para maquinaria
- Amortiguadores anti-vibratorios
- Volantes
- Empuñaduras

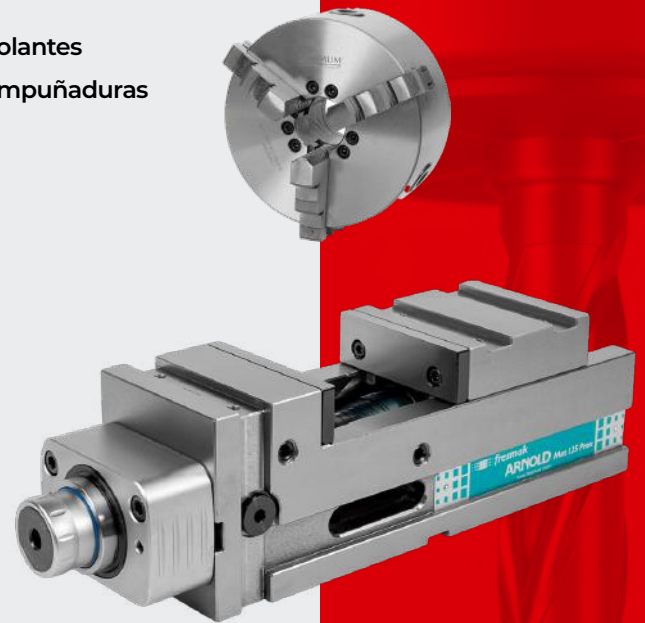

ACCESORIOS DE MAQUINARIA

Complementos que optimizan. ←



METROLOGÍA

→ Medición exacta, calidad asegurada.

- Micrómetros
- Relojes comparadores
- Palpadores
- Durómetros
- Soportes magnéticos
- Rugosímetros
- Goniómetros
- Niveles de precisión
- Gramiles de altura
- Medidores de espesores
- Escuadras / Cartabones
- Calibres
- Reglas graduadas flexibles y rígidas
- Galgas de roscas, espesores, etc
- Identificadores de roscas
- Tacómetros
- Contadores manuales y neumáticos



TESA
TECHNOLOGY

- Muelas de vástago
- Fresas de metal duro
- Abanicos de lija
- Limas de mano
- Discos de tronzar
- Discos de rebabar
- Discos de láminas
- Muelas planas
- Muelas de vaso
- Discos de lija
- Papel de lija
- Discos de diamante
- Cepillos de alambre manuales
- Cepillos de taza
- Cepillos limpiatubos
- Cepillos circulares



ABRASIVOS

Acabado impecable



RHODIUS

DORMER

LUKAS

TAF
abrasivi



Unión fuerte, calidad garantizada

SOLDADURA

- Soldadura oxiacetilénica
- Manorreductores
- Grupos autónomos de soldadura y corte
- Accesorios soldadura autógena
- Equipos soldadura eléctrica
- Electrodos
- Equipos de soldadura TIG
- Antorchas de soldadura TIG
- Varillas de aportación TIG
- Equipos de soldadura MIG
- Antorchas de soldadura MIG
- Hilo de soldadura
- Equipos y antorchas de corte por plasma



Manejo seguro, transporte sin complicaciones.

ELEVACIÓN Y TRANSPORTE

- Polipastos manuales
- Polipastos eléctricos
- Eslingas de cadena
- Ganchos elevación
- Eslingas de cable de acero
- Eslingas de poliéster
- Cintas de crica
- Trácteles
- Imanes de elevación
- Gatos hidráulicos
- Cable de acero
- Sujetacables
- Tensores
- Grilletes
- Cáncamos
- Carretillas
- Transpaletas



 **Amenabar**
Especialistas en elevación

 **LARZEP**
HYDRAULIC

 **MEGA**



MAQUINARIA PORTÁTIL



→ Versatilidad que transforma.



- Amoladoras angulares / rectas
- Lijadoras
- Taladradoras
- Atornilladores
- Tronzadores / Atornilladores
- Sierras de corte de disco
- Taladros magnéticos
- Llaves de impacto





KÄRCHER

ABAC
AIR COMPRESSORS

ABRATOOLS

ASLAK
MACHINES & TOOLS

NS
MÁQUINAS

Potencia industrial para desafíos complejos.

MAQUINARIA



- Tornos
- Taladros de columna y sobremesa
- Fresadoras
- Sierras de cinta
- Sierras circulares
- Compresores
- Esmeriladores dobles con pedestal
- Lijadoras de banda
- Cizallas
- Plegadoras
- Prensas
- Curvadoras
- Hidrolimpiadoras
- Grupos de electrógenos



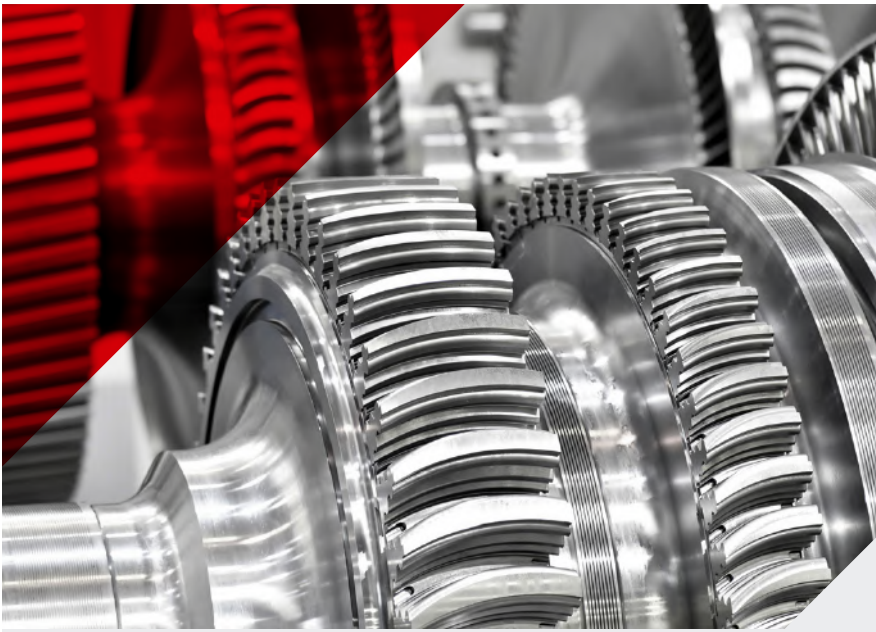

- Desmoldeantes
- Fluidos metalúrgicos para mecanizado, rectificado y operaciones de corte
- Lubricación de guías
- Engrase neumático
- Aceites hidráulicos
- Grasa y pastas de litio
- Aceite de transmisiones y engranajes
- Lubricantes multiusos antifricción

ACEITES Y LUBRICANTES

➔ Máxima Protección y Rendimiento para Tu Maquinaria.

"Lleva la eficiencia a donde vayas."

Desde herramientas compactas hasta equipos robustos, cada pieza está pensada para facilitar tu trabajo en cualquier lugar.



- Bombas de membrana
- Bombas de engranajes para aceite
- Bombas de achique
- Vibradores eléctricos
- Generador de gasolina y gasoil

MAQUINARIA AUXILIAR



CLIMATIZACIÓN

→ En Ambiente Perfecto.



- Calentadores a gas propano butano
- Generadores de aire caliente de combustión directa e indirecta
- Calentadores infrarrojos a gasóleo
- Calentadores eléctricos por infrarrojos
- Calentadores eléctricos de aire
- Deshumidificadores
- Generadores industriales fijos de aire caliente
- Termostatos
- Estufas a infrarrojos butano propano
- Equipos de aire acondicionado

MASTER
CLIMATE SOLUTIONS





VENTILACIÓN

Aire Fresco para Cada Espacio.

- Ventilación de pie
- Ventiladores de suelo
- Extractores en línea para conductos
- Ventiladores helicoidales
- Ventiladores centrífugos
- Ventilación para viviendas
- Extractores para evacuación de humos
- Extractores para atmósferas explosivas
- Extractores de tejado
- Equipos de aspiración



Trabaja Seguro, Trabaja Mejor.

PROTECCIÓN LABORAL



- Vestuario laboral
- Vestuario alta visibilidad
- Vestuario soldadura
- Vestuario anticalórico
- Calzado de seguridad transpirable
- Guantes
- Gafas
- Pantallas protección facial
- Pantallas soldadura
- Protectores auditivos
- Mascarillas
- Cascos
- Arnese
- Señales indicativas
- Máquinas trazadoras
- Bandas antideslizantes
- Alfombras industriales
- Absorbentes industriales

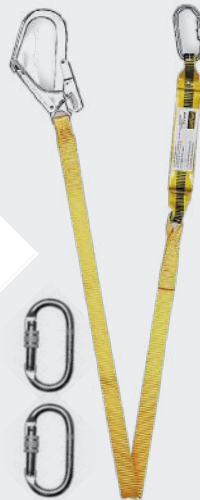

U-Power

velilla

SIBOL

faru

3L | working
GLOVES



HERRAMIENTA DE MANO

Tu aliado perfecto para cada tarea.

- Alicates universales
- Tijeras
- Tenazas
- Llaves fijas de dos bocas
- Llaves de estrella planas y acodadas
- Llaves combinadas
- Llaves dinámicas
- Llaves de carraca
- Llaves Torx
- Destornilladores
- Puntas de atornillar
- Martillos
- Llaves Allen
- Llaves de tubo
- Llaves articuladas
- Tornillos de banco
- Cinceles, cortafríos y punteros
- Botadores
- Palas
- Picos, hachas y raederas
- Paletas, llanas y espátulas
- Llaves de perro
- Remachadoras
- Juegos de vasos y accesorios para carraca



GEDORE **GEDORE**

→ Orden y accesibilidad en cada rincón.

ALMACENAJE

- Cajas de herramientas
- Maletines de aluminio
- Bancos de trabajo fijos y móviles
- Paneles de herramientas
- Armarios expositores de herramientas
- Carros de herramientas
- Armarios clasificadores
- Armarios para ordenar
- Armarios porta-conos
- Taquillas de vestuario
- Cubetas divisoras de almacenaje
- Contenedores y cajas apilables





Encuentra
lo que
necesitas.



FERRETERÍA

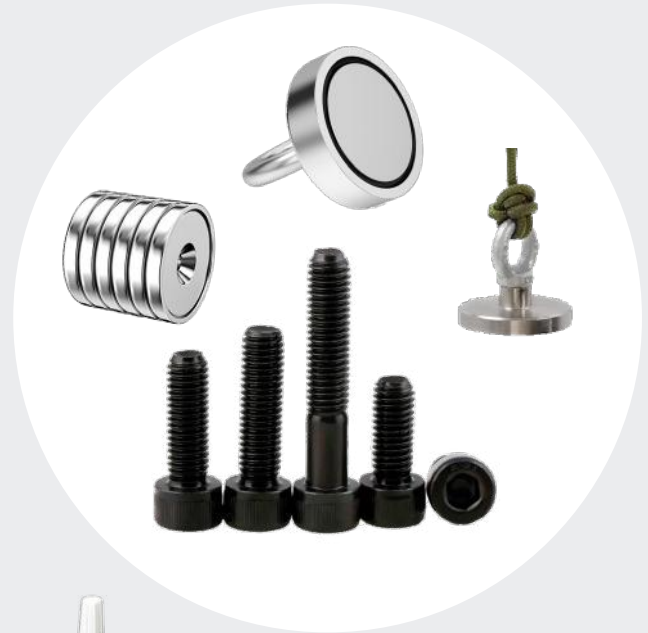

- Ruedas
- Escaleras
- Abrazaderas
- Anclajes y remaches
- Varillas roscadas, tuercas y arandelas
- Pistolas de pintar y petroleo
- Productos de limpieza y dosificadores
- Textiles, celulosas y absorbentes
- Cepillos, escobas y accesorios de higiene
- Adhesivos
- Pinturas en spray
- Cintas adhesivas
- Brochas, pinceles y rodillos
- Extensibles eléctricos
- Linternas, focos y portátiles
- Pilas
- Imanes





NUEVA SECCIÓN DE FERRETERÍA EHLIS

Más de 18.000
referencias a
su disposición.

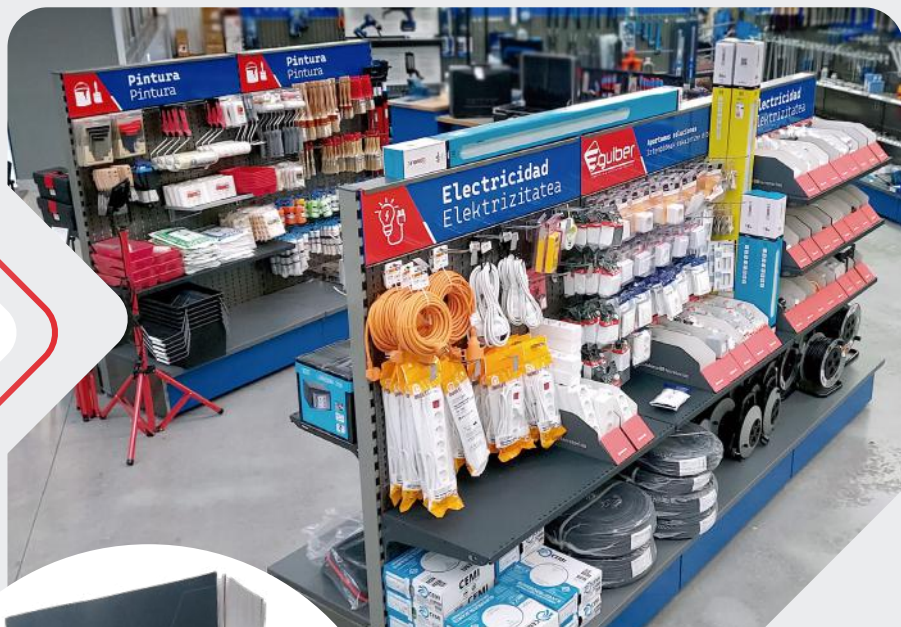

CENTRAL

ATXONDO

Políg. Ind. **Artia**

Pabellón 1

48292 - Atxondo - (Bizkaia)

Tel. 94 623 16 33

DELEGACIÓN ALAVA

LEGUTIANO

Políg. Ind. **Goiaín** C/San Blas,2

Pabellones 3, 16, 17

01170 - Legutiano - (Araba)

Tel. 94 546 61 55

- NEUMÁTICA
- HIDRAÚLICA Y ENGRASE
- FILTRACIÓN
- MANGUERAS Y TERMINALES
- INGENIERÍA
- RODAMIENTOS
- TRANSMISIÓN
- ESTANQUEIDAD
- ACEITES Y LUBRICANTES
- HERRAMIENTA DE CORTE
- ACCESORIOS DE MAQUINARIA
- METROLOGÍA
- ABRASIVOS
- SOLDADURA
- ELEVACIÓN Y TRANSPORTE
- MAQUINARIA PORTÁTIL
- MAQUINARIA
- CLIMATIZACIÓN
- VENTILACIÓN
- PROTECCIÓN LABORAL
- HERRAMIENTA DE MANO
- ALMACENAJE
- FERRETERÍA

✉ info@eguiber.es

🌐 www.eguiber.es

