



CANDELA®

CATÁLOGO
ILUMINACIÓN



CANDELA[®]

LA LUZ CAMBIA TODO

En Candela, creemos que iluminar es mucho más que hacer visible un espacio: es aportar claridad, bienestar y seguridad en cada momento del día.

Desde nuestros inicios, trabajamos con un compromiso claro: desarrollar soluciones de iluminación confiables, seguras y de alta calidad, pensadas para acompañar la vida cotidiana.

Cada producto refleja ese estándar, combinando diseño, eficiencia y tecnología para brindar un rendimiento en el que se puede confiar.

Porque cuando la luz es la correcta, todo cambia.

01



LANZAMIENTO DE LA CATEGORÍA DE ILUMINACIÓN

EL INICIO DE UNA NUEVA ERA.

Entramos en la categoría de iluminación con las lámparas bulbo clásicas.

02



INFRAESTRUCTURA PROPIA EN NORLOG

UN SALTO HACIA LA PROFESIONALIZACIÓN.

Con un centro logístico propio, optimizamos procesos y mejoramos la distribución para llegar a cada rincón del país.

03



1 MILLÓN DE UNIDADES VENDIDAS

UN RÉCORD HISTÓRICO.

Reflejando la confianza que las familias argentinas depositan en nuestra marca.

04



NUEVAS LÍNEAS DE ILUMINACIÓN

ILUMINAR MÁS ALLÁ DEL HOGAR.

Sumamos productos para iluminación exterior.

05



EXPANSIÓN A FERRETERÍA

UN UNIVERSO MÁS AMPLIO DE SOLUCIONES.

Incorporamos más de 13 líneas de productos.

06



15 MILLONES DE UNIDADES SALEN DE NUESTRO DEPÓSITO

TODOS LOS MESES.

Correspondientes a todas nuestras categorías.



Toda la línea de productos Candela cumplen con exigentes ensayos eléctricos, térmicos y de seguridad, **garantizando su calidad, durabilidad y funcionamiento confiable** en todo tipo de condiciones.

Estas pruebas se realizan siguiendo los criterios de **la norma internacional IEC 62560**, que establece los requisitos de seguridad y desempeño para lámparas LED de uso general, asegurando que cada producto sea **seguro, intercambiable y eficiente** según los estándares más altos del mundo.

ENSAYOS PRINCIPALES QUE DEBE SUPERAR UNA LÁMPARA LED IEC 62560

01 AISLAMIENTO ELÉCTRICO



Se aplican voltajes mayores a los normales para verificar que el aislamiento no falle.

02 DISTANCIAS DE FUGA Y ESPACIADO



Verifica que haya separación suficiente entre partes activas para evitar arcos eléctricos.

03 AUMENTO DE TEMPERATURA



Se mide cuánto se calienta el casquillo y otras superficies tras horas de uso.

04 ENSAYO DE HUMEDAD IP



La lámpara se somete a humedad y salpicaduras según el grado de protección indicado.

05 COMPATIBILIDAD DEL CASQUILLO



Ensayo de medidas y resistencia mecánica para que encaje en el portalámparas estándar, evitando falsos contactos o chispazos.

06 RESISTENCIA AL CALOR Y TENSIÓN MECÁNICA



Los materiales deben soportar calor prolongado sin deformarse ni romperse.

07 MARCADO Y ROTULADO



Verifica que la lámpara lleve impresos: potencia, tensión, casquillo, advertencias. Garantiza que el usuario sepa cómo usarla de forma segura.

08 ENSAYOS DE FUNCIONAMIENTO ANORMAL



Se simulan fallas eléctricas para comprobar que la lámpara se apague de forma segura, sin explotar ni incendiarse.

09 PROTECCIÓN CONTRA CONTACTO ELÉCTRICO



Se comprueba con un dedo de prueba que no sea posible tocar partes con tensión.

10 RESISTENCIA A LA LLAMA (PRUEBA GLOW-WIRE)



Se acerca un alambre incandescente: el material no debe encenderse ni propagar fuego.

11 SEGURIDAD FOTOBIOLOGICA



Se mide la radiación de la lámpara para garantizar que la luz no dañe los ojos.



CONOCÉ MÁS SOBRE ESTA NORMA

Redes sociales

DESCUBRÍ LAS REDES SOCIALES
DE CANDELA.

Vas a encontrar lanzamientos, novedades y tendencias en iluminación, junto con contenidos educativos y técnicos para conocer cada producto en detalle, sus aplicaciones y cómo elegir la mejor opción para cada espacio.

Seguinos en Instagram y mantenete al día con todo lo nuevo.



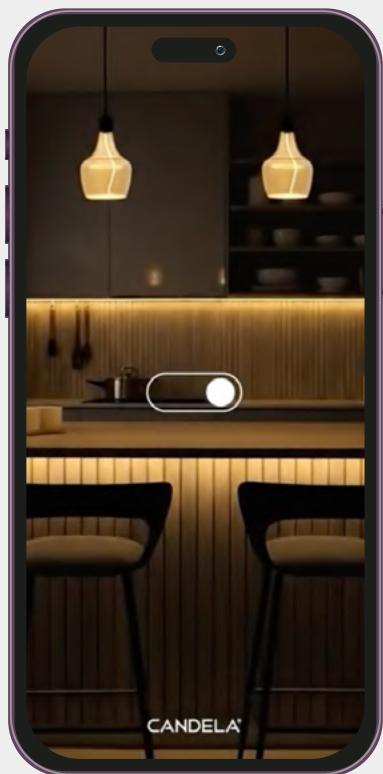

Instagram

@candela_argentina

SEGUIR

CONTENIDOS

01 LÁMPARAS

CLÁSICA A60	12
> PACK AHORRO	16
LÍNEA FANTASÍA	18
> VELA	18
> GOTA	18
> GLOBO	18
LÍNEA VINTAGE	22
> FILAMENTO	22
> INCANDESCENTE	26
LÍNEA DECO	30
> MESH	30
> AMBER	34
> SMOKY	34
> AUREA	38
GUIRNALDAS	42
BIPIN G9	44

HIGH POWER	48
> PVC	48
> ALUMINIO	52
DICROICAS	56
> VIDRIO	56
> ESMERILADA	60
AR111	62
TUBOS T8	64
SMART LED	66
PERFUME	68

02 ARTEFACTOS INTERIOR

PLAFÓN	72
> BACKLIGHT	72
> SIDELIGHT	80
> BLACK	84
PLAFÓN INFINITY	96
> KIT DE INSTALACIÓN	100

PANEL	102
> BACKLIGHT	102
> SIDELIGHT	106
> ACCESORIOS	110
DRIVERS	112
LISTON T5	116

03 TIRAS LED

TIRAS LED 220V	122
> EXTERIOR 180°	124
> INTERIOR 180°	128
> COB 180°	132
> NEÓN 360°	136
> NEÓN 120° PRÓXIMAMENTE	140
TIRAS LED 12V	144

04 CON SENSOR Y FOTOCÉLULA

CON SENSOR	149
> A60	150
> HIGH POWER	152
> PROYECTOR	154
> PLAFÓN RECARGABLE	156
> LISTÓN RECARGABLE	158
CON FOTOCÉLULA	162
> A60	162
> HIGH POWER	164
FOTOCÉLULA	166

05 DE EMERGENCIA

> LUZ DE EMERGENCIA	170
> A60	174

06 ALTA POTENCIA

UFO HIGHBAY	178
> PRO	178
> STANDARD	182
VÍA PÚBLICA	186
> PRO	186
> STANDARD	188

07 TEMPORIZADORES

> MECÁNICO	196
> DIGITAL	198

08 EXTERIOR

APLIQUE ¡NUEVO!	202
> DE PARED	202
> DE PISO	246
PROYECTORES	264
> CON SENSOR	270
SOLAR	272
> ESTACA	274
> PROYECTOR	276
> REFLECTOR	278



01

LÁMPARAS

EN CANDELA, HEMOS DESARROLLADO UNA LÍNEA INTEGRAL DE ILUMINACIÓN QUE COMBINA TECNOLOGÍA, DISEÑO Y RENDIMIENTO.

Cada producto está pensado para ofrecer máxima eficiencia energética, larga vida útil y una experiencia lumínica superior, adaptándose a distintos ambientes y necesidades.

Nuestra propuesta no solo se destaca por su tecnología de vanguardia y materiales de alta calidad, sino también por un diseño funcional y estético, capaz de integrarse con elegancia en cualquier espacio, ya sea en el hogar, en entornos comerciales o industriales.

LÁMPARA CLÁSICA A60

Combina el diseño tradicional de bombilla con la tecnología LED más avanzada, ofreciendo una iluminación clara, estable y confortable.

Su alta eficiencia lumínica permite obtener una excelente visibilidad con un consumo energético mínimo, mientras que su larga vida útil reduce la necesidad de reemplazos, convirtiéndola en una opción económica, sostenible y confiable.

IDEALES PARA:

- Oficinas y espacios de trabajo
- Hogares
- Locales comerciales





CUMPLE CON LA NORMA IEC 62560:2015

Tecnología de última generación



Reemplaza hasta 120 Watts



GARANTÍA DE 2 AÑOS

AHORRO HASTA 90% DE ENERGÍA



ANGULO 270°



NO DIMERIZABLE



ENCENDIDO INSTANTÁNEO



Rosca E27 para una fácil instalación.



Ideal para ambientes residenciales y comerciales.



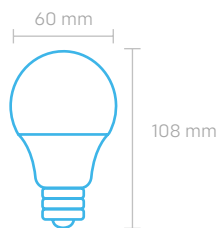

LÁMPARA A60 CLÁSICA

7 Watts

690 Lúmenes

Eficiencia Energética A+

Corriente 55mA

Protección IP 20

Luz No Dimerizable

Conector E27

Voltaje 220-240V

Frecuencia 50HZ

Medidas 60 x 108 mm

Cuerpo de Aluminio y PVC

Garantía de 2 Años

Vida útil 15.000 HS

PRESENTACIÓN 10 PACKS X 5 UNIDADES

LUZ FRÍA 6500K

LUZ CÁLIDA 3000K

EAN: 7798347080023

EAN: 7798347080016

DUN: 17798347080020

DUN: 17798347080013

COD. SIGMA: 6516

COD. SIGMA: 6517

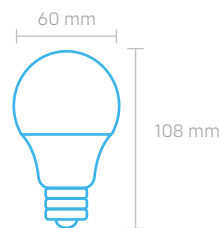

LÁMPARA A60 CLÁSICA

10 Watts

950 Lúmenes

Eficiencia Energética A+

Corriente 77mA

Protección IP 20

Luz No Dimerizable

Conector E27

Voltaje 220-240V

Frecuencia 50HZ

Medidas 60 x 108 mm

Cuerpo de Aluminio y PVC

Garantía de 2 Años

Vida útil 15.000 HS

PRESENTACIÓN 10 PACKS X 5 UNIDADES

LUZ FRÍA 6500K

LUZ CÁLIDA 3000K

EAN: 7798347086193

EAN: 7798347086209

DUN: 17798347086190

DUN: 17798347086206

COD. SIGMA: 7629

COD. SIGMA: 7630

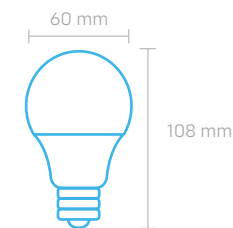

LÁMPARA A60 CLÁSICA

12 Watts

1100 Lúmenes

Eficiencia Energética A+

Corriente 93mA

Protección IP 20

Luz No Dimerizable

Conector E27

Voltaje 220-240V

Frecuencia 50HZ

Medidas 60 x 108 mm

Cuerpo de Aluminio y PVC

Garantía de 2 Años

Vida útil 15.000 HS

PRESENTACIÓN 10 PACKS X 5 UNIDADES

LUZ FRÍA 6500K

LUZ CÁLIDA 3000K

EAN: 7798347080061

EAN: 7798347080054

DUN: 17798347080068

DUN: 17798347080051

COD. SIGMA: 6520

COD. SIGMA: 6521

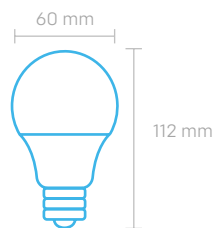

LÁMPARA A60 CLÁSICA

15 Watts

1400 Lúmenes

Eficiencia Energética A+

Corriente 117mA

Protección IP 20

Luz No Dimerizable

Conector E27

Voltaje 220-240V

Frecuencia 50HZ

Medidas 60 x 112 mm

Cuerpo de Aluminio y PVC

Garantía de 2 Años

Vida útil 15.000 HS

PRESENTACIÓN 10 PACKS X 5 UNIDADES

LUZ FRÍA 6500K

LUZ CÁLIDA 3000K

EAN: 7798347080849

EAN: 7798347080856

DUN: 17798347080846

DUN: 17798347080853

COD. SIGMA: 6796

COD. SIGMA: 6797



PACK DE AHORRO CLÁSICA A60

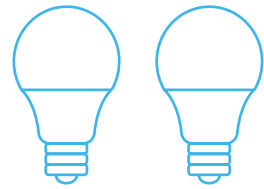

2 LÁMPARAS X 10W

PACK DE AHORRO A60 10 WATTS X2

2 Lámparas A60 de 10 Watts

PRESENTACIÓN 40 UNIDADES

LUZ FRÍA 6500K

EAN: 7798347087152

DUN: 17798347087159

COD. SIGMA: 7827

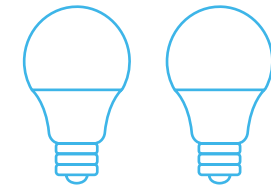

2 LÁMPARAS X 12W

PACK DE AHORRO A60 12 WATTS X2

2 Lámparas A60 de 12 Watts

PRESENTACIÓN 40 UNIDADES

LUZ FRÍA 6500K

EAN: 7798347087145

DUN: 17798347087142

COD. SIGMA: 7828

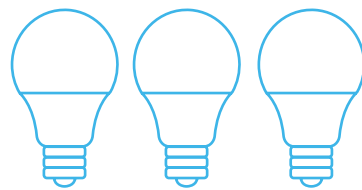

3 LÁMPARAS X 10W

PACK DE AHORRO A60 10 WATTS X3

3 Lámparas A60 de 10 Watts

PRESENTACIÓN 20 UNIDADES

LUZ FRÍA 6500K

EAN: 7798347086285

DUN: 17798347086282

COD. SIGMA: 7666



LÁMPARA FANTASÍA

Diseñada para quienes buscan iluminación con estilo, combina tecnología LED de bajo consumo con un diseño moderno y decorativo que realza la estética de cualquier ambiente.

Su luz crea atmósferas agradables y sofisticadas, mientras que su larga vida útil y eficiencia energética la convierten en una opción sustentable y duradera.

IDEALES PARA:

- Arañas y lámparas de techo
- Comedores
- Dormitorios
- Recepciones, halls y áreas sociales





CUMPLE CON LA NORMA IEC 62560:2015



Iluminación
uniforme

Diseño compacto
y moderno

Compatibilidad
universal:
Roscas E14 y E27



GARANTÍA
DE 2 AÑOS

AHORRO HASTA
90%
DE ENERGÍA



ANGULO 270°



NO DIMERIZABLE



ENCENDIDO
INSTANTÁNEO



Roscas E14 y E27 para una fácil instalación en candelabros, arañas y lámparas de diseño.



Diseñadas para luminarias abiertas y decorativas.

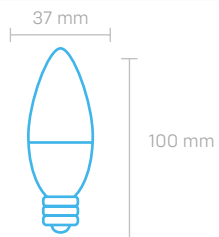

LÁMPARA FANTASÍA VELA

5 Watts

375 Lúmenes

Eficiencia Energética A+

Corriente 40mA

Protección IP 20

Luz No Dimerizable

Conector E14

Voltaje 220-240V

Frecuencia 50HZ

Medidas 37 x 100 mm

Cuerpo de Aluminio y PVC

Garantía de 2 Años

Vida útil 15.000 HS

PRESENTACIÓN 10 PACKS X 5 UNIDADES

LUZ FRÍA 6500K

LUZ CÁLIDA 3000K

EAN: 7798347080825

EAN: 7798347080832

DUN: 17798347080822

DUN: 17798347080839

COD. SIGMA: 6794

COD. SIGMA: 6795

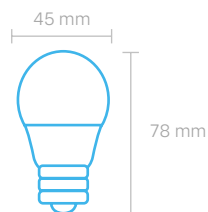

LÁMPARA FANTASÍA GOTA

5 Watts

375 Lúmenes

Eficiencia Energética A+

Corriente 40mA

Protección IP 20

Luz No Dimerizable

Conector E27

Voltaje 220-240V

Frecuencia 50HZ

Medidas 45 x 78 mm

Cuerpo de Aluminio y PVC

Garantía de 2 Años

Vida útil 15.000 HS

PRESENTACIÓN 10 PACKS X 5 UNIDADES

LUZ FRÍA 6500K

LUZ CÁLIDA 3000K

EAN: 7798347080863

EAN: 7798347080870

DUN: 17798347080860

DUN: 17798347080877

COD. SIGMA: 6798

COD. SIGMA: 6799

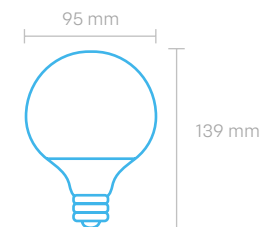

LÁMPARA FANTASÍA GLOBO

12 Watts

960 Lúmenes

Eficiencia Energética A+

Corriente 104mA

Protección IP 20

Luz No Dimerizable

Conector E27

Voltaje 220-240V

Frecuencia 50HZ

Medidas 95 x 139 mm

Cuerpo de Aluminio y PVC

Garantía de 2 Años

Vida útil 15.000 HS

PRESENTACIÓN 5 PACKS X 5 UNIDADES

LUZ FRÍA 6500K

LUZ CÁLIDA 3000K

EAN: 7798347080887

EAN: 7798347080894

DUN: 17798347080884

DUN: 17798347080891

COD. SIGMA: 6800

COD. SIGMA: 6801





Linea Vintage

LÁMPARA FILAMENTO

Combina la nostalgia del diseño clásico con la tecnología LED de bajo consumo. Su luz cálida y suave recrea una atmósfera acogedora, mientras que su estructura de filamento visible aporta un toque elegante, artesanal y con personalidad propia.

Diseñada para quienes valoran los detalles, perfecta para ambientar espacios con estilo vintage, industrial o contemporáneo.

IDEALES PARA:

- Salas de estar y living
- Restaurantes, cafés y bares
- Hoteles y recepciones





CUMPLE CON LA NORMA IEC 62560:2015

Estética vintage con tecnología LED



Iluminación de 360°

Filamentos visibles

Variedad de diseños

Compatibles con portalámparas estándar



GARANTÍA DE 2 AÑOS

AHORRO HASTA 90% DE ENERGÍA



ANGULO 360°



NO DIMERIZABLE



ENCENDIDO INSTANTÁNEO



Disponibles en globo, gota, tubular y clásica para adaptarse a distintos estilos.



Diseñadas para ambientes donde la lámpara queda a la vista, aportando un efecto cálido y elegante.

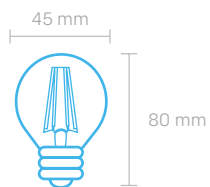

LÁMPARA FILAMENTO GOTA

4 Watts

400 Lúmenes

Eficiencia Energética A++

Corriente 35mA

Protección IP 20

Luz No Dimerizable

Conector E27

Voltaje 220-240V

Frecuencia 50HZ

Medidas 45 x 80 mm

Cuerpo de Vidrio

Garantía de 2 Años

Vida útil 15.000 HS

PRESENTACIÓN 4 PACKS X 5 UNIDADES

LUZ CÁLIDA 3000K

EAN: 7798347080931

DUN: 17798347080938

COD. SIGMA: 6805

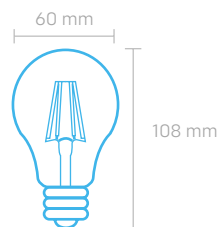

LÁMPARA FILAMENTO CLÁSICA

4 Watts

400 Lúmenes

Eficiencia Energética A++

Corriente 35mA

Protección IP 20

Luz No Dimerizable

Conector E27

Voltaje 220-240V

Frecuencia 50HZ

Medidas 60 x 108 mm

Cuerpo de Vidrio

Garantía de 2 Años

Vida útil 15.000 HS

PRESENTACIÓN 4 PACKS X 5 UNIDADES

LUZ CÁLIDA 3000K

EAN: 7798347080948

DUN: 17798347080945

COD. SIGMA: 6806

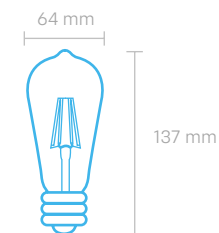

LÁMPARA FILAMENTO TUBULAR

6 Watts

660 Lúmenes

Eficiencia Energética A++

Corriente 50mA

Protección IP 20

Luz No Dimerizable

Conector E27

Voltaje 220-240V

Frecuencia 50HZ

Medidas 64 x 137 mm

Cuerpo de Vidrio

Garantía de 2 Años

Vida útil 15.000 HS

PRESENTACIÓN 4 PACKS X 5 UNIDADES

LUZ CÁLIDA 3000K

EAN: 7798347080955

DUN: 17798347080952

COD. SIGMA: 6807

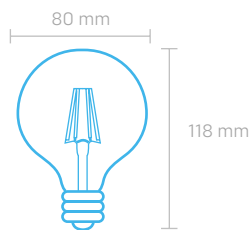

LÁMPARA FILAMENTO GLOBO

6 Watts

660 Lúmenes

Eficiencia Energética A++

Corriente 50mA

Protección IP 20

Luz No Dimerizable

Conector E27

Voltaje 220-240V

Frecuencia 50HZ

Medidas 80 x 118 mm

Cuerpo de Vidrio

Garantía de 2 Años

Vida útil 15.000 HS

PRESENTACIÓN 4 PACKS X 5 UNIDADES

LUZ CÁLIDA 3000K

EAN: 7798347080962

DUN: 17798347080969

COD. SIGMA: 6808

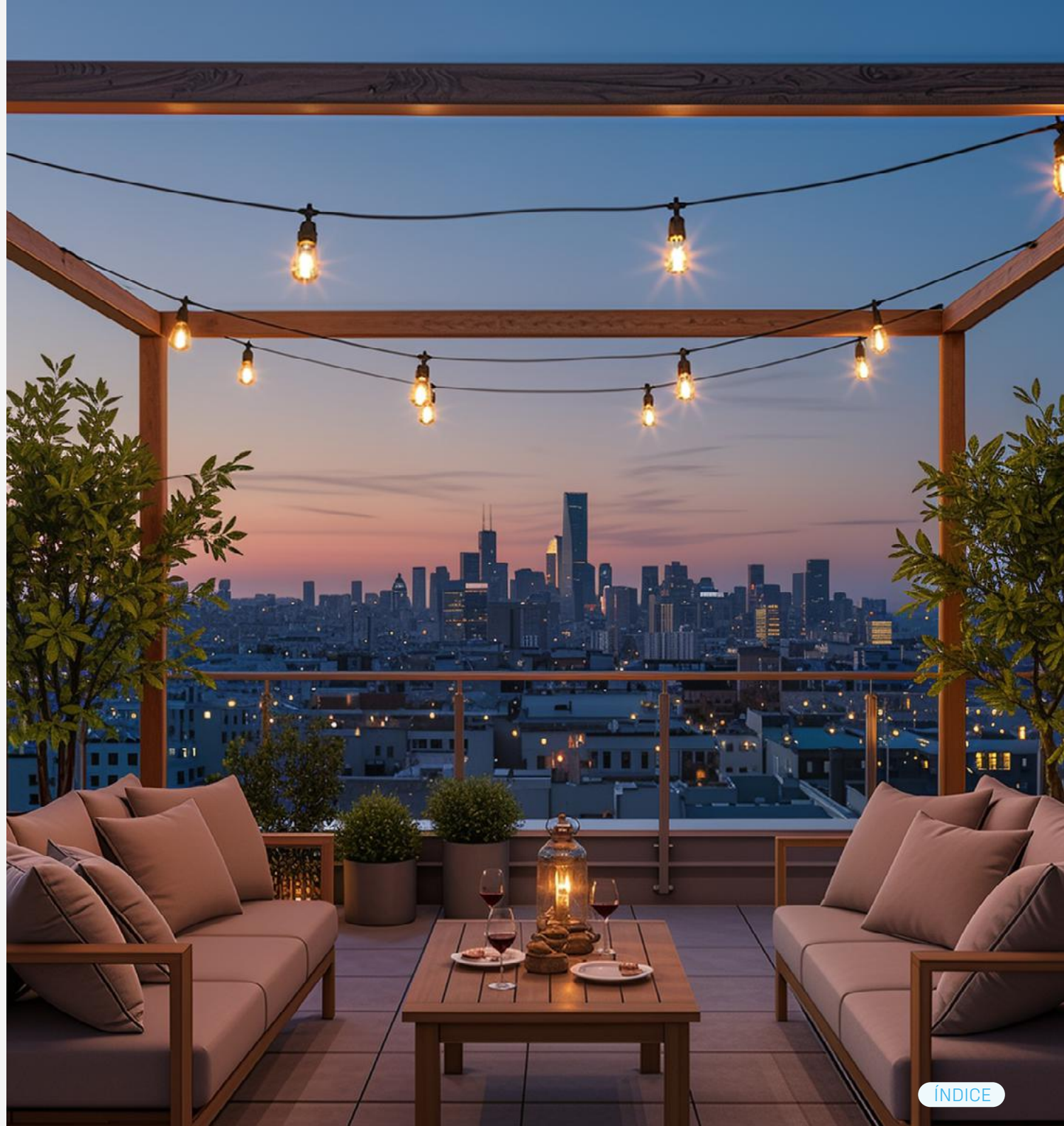



Línea Vintage

LÁMPARA INCANDESCENTE

Clásica, cálida y atemporal. Su luz ámbar suave y envolvente aporta una sensación de confort visual, ideal para crear atmósferas íntimas, elegantes o con un toque nostálgico.

Perfecta para quienes buscan decoración vintage, esta lámpara combina una estética tradicional con una iluminación cálida y homogénea.

IDEALES PARA:

- Bares y restaurantes
- Espacio de diseño o decorativos

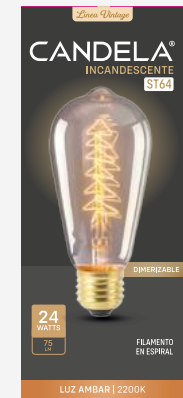
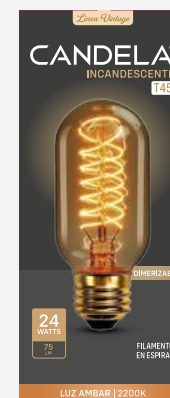

Luz ámbar
cálida

Iluminación
de 360°



GARANTÍA
DE 1 AÑO



ANGULO 360°



DIMERIZABLE



ENCENDIDO
INSTANTÁNEO

100% dimerizables

Filamentos en
espiral visibles

Variedad de diseños

Compatibilidad
universal:
rosca E27



Intensidad regulable para crear distintas atmósferas.



Diseñadas para espacios decorativos donde prima la estética y la atmósfera sobre la eficiencia.

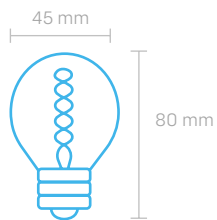

LÁMPARA INCANDESCENTE G45

24 Watts

75 Lúmenes

Corriente 109mA

Protección IP 20

Luz Dimerizable

Conector E27

Voltaje 220-240V

Frecuencia 50HZ

Cuerpo de Vidrio

Medidas 45 x 80 mm

Garantía de 1 Año

Vida útil 3.000 HS

PRESENTACIÓN 4 PACKS X 5 UNIDADES

LUZ AMBAR 2200K

EAN: 7798347086926

DUN: 17798347086923

COD. SIGMA: 7759

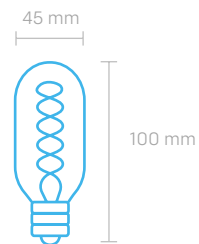

LÁMPARA INCANDESCENTE T45

24 Watts

75 Lúmenes

Corriente 109mA

Protección IP 20

Luz Dimerizable

Conector E27

Voltaje 220-240V

Frecuencia 50HZ

Cuerpo de Vidrio

Medidas 45 x 100 mm

Garantía de 1 Año

Vida útil 3.000 HS

PRESENTACIÓN 4 PACKS X 5 UNIDADES

LUZ AMBAR 2200K

EAN: 7798347086902

DUN: 17798347086909

COD. SIGMA: 7757

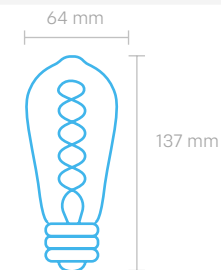

LÁMPARA INCANDESCENTE ST64

24 Watts

75 Lúmenes

Corriente 109mA

Protección IP 20

Luz Dimerizable

Conector E27

Voltaje 220-240V

Frecuencia 50HZ

Cuerpo de Vidrio

Medidas 64 x 137 mm

Garantía de 1 Año

Vida útil 3.000 HS

PRESENTACIÓN 4 PACKS X 5 UNIDADES

LUZ AMBAR 2200K

EAN: 7798347086919

DUN: 17798347086916

COD. SIGMA: 7758

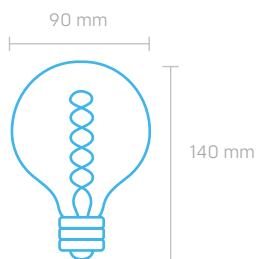

LÁMPARA INCANDESCENTE G95

24 Watts

75 Lúmenes

Corriente 109mA

Protección IP 20

Luz Dimerizable

Conector E27

Voltaje 220-240V

Frecuencia 50HZ

Cuerpo de Vidrio

Medidas 90 x 140 mm

Garantía de 1 Año

Vida útil 3.000 HS

PRESENTACIÓN 4 PACKS X 5 UNIDADES

LUZ AMBAR 2200K

EAN: 7798347086896

DUN: 17798347086893

COD. SIGMA: 7756





DECO

LÁMPARA FILAMENTO MESH

La línea Filamento MESH combina diseño, elegancia y tecnología, ofreciendo una propuesta decorativa original.

Su estructura de malla metálica aporta una estética sofisticada y moderna, generando una luz envolvente que realza ambientes con un estilo cálido y distintivo. Cada lámpara está pensada para integrarse armoniosamente en proyectos donde el diseño y la ambientación son tan importantes como la iluminación.

IDEALES PARA:

- Destacar espacios en hogares, locales gastronómicos y comerciales
- Luminarias colgantes, apliques y lámparas de diseño
- Crear climas cálidos en living, comedores y dormitorios





CUMPLE CON LA NORMA IEC 62560:2015

Luz ámbar
cálida



Estructura de
malla metálica

Variedad
de diseños



GARANTÍA
DE 2 AÑOS



AHORRO HASTA
90%
DE ENERGÍA



ANGULO 360°



NO DIMERIZABLE



ENCENDIDO
INSTANTÁNEO



Enfoque decorativo.



Diseñadas para ambientes donde la lámpara queda a la vista,
creando una atmósfera acogedora.



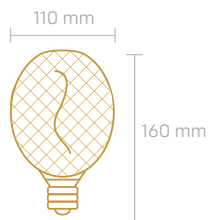

LÁMPARA GOLDEN MESH GLOBO

4 Watts

250 Lúmenes

Corriente 28mA

Protección IP 20

Luz No Dimerizable

Conector E27

Voltaje 85-265V

Frecuencia 50/60HZ

Medidas 110 x 160 mm

Cuerpo de Metal

Garantía de 2 Años

Vida útil 15.000 HS

PRESENTACIÓN 12 UNIDADES

LUZ AMBAR 2200K

EAN: 7798347087466

DUN: 17798347087463

COD. SIGMA: 7925

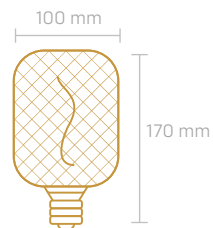

LÁMPARA GOLDEN MESH CUBO

4 Watts

250 Lúmenes

Corriente 28mA

Protección IP 20

Luz No Dimerizable

Conector E27

Voltaje 85-265V

Frecuencia 50/60HZ

Medidas 100 x 170 mm

Cuerpo de Metal

Garantía de 2 Años

Vida útil 15.000 HS

PRESENTACIÓN 12 UNIDADES

LUZ AMBAR 2200K

EAN: 7798347087442

DUN: 17798347087449

COD. SIGMA: 7923

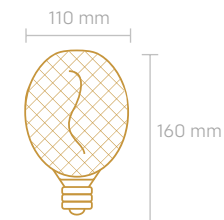

LÁMPARA BLACK MESH GLOBO

4 Watts

190 Lúmenes

Corriente 28mA

Protección IP 20

Luz No Dimerizable

Conector E27

Voltaje 85-265V

Frecuencia 50/60HZ

Medidas 110 x 160 mm

Cuerpo de Metal

Garantía de 2 Años

Vida útil 15.000 HS

PRESENTACIÓN 12 UNIDADES

LUZ AMBAR 2200K

EAN: 7798347087459

DUN: 17798347087456

COD. SIGMA: 7924

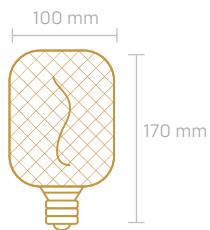

LÁMPARA BLACK MESH CUBO

4 Watts

190 Lúmenes

Corriente 28mA

Protección IP 20

Luz No Dimerizable

Conector E27

Voltaje 85-265V

Frecuencia 50/60HZ

Medidas 100 x 170 mm

Cuerpo de Metal

Garantía de 2 Años

Vida útil 15.000 HS

PRESENTACIÓN 12 UNIDADES

LUZ AMBAR 2200K

EAN: 7798347087435

DUN: 17798347087432

COD. SIGMA: 7922





DECO

LÁMPARA FILAMENTO AMBER Y SMOKY

La línea Filamento Amber & Smoky está pensada para quienes buscan una iluminación que aporte calidez, carácter y estilo a los espacios.

Las versiones Amber y Smoky se distinguen por sus terminaciones de vidrio, que suavizan la luz y generan una atmósfera envolvente, aportando profundidad y personalidad a la iluminación. Su gran tamaño les permite asumir un rol protagónico dentro del espacio. Con un enfoque decorativo, esta línea es perfecta para proyectos que priorizan la ambientación, el diseño y los detalles.

IDEALES PARA:

- Locales gastronómicos, bares y hoteles
- Luminarias colgantes, apliques y lámparas de diseño
- Crear climas cálidos y elegantes con identidad propia





CUMPLE CON LA NORMA IEC 62560:2015

Luz ámbar
cálida

Iluminación
de 360°



Filamentos
visibles

Lámparas de gran tamaño

Variedad
de diseños



GARANTÍA
DE 2 AÑOS



AHORRO HASTA
90%
DE ENERGÍA



ANGULO 360°



NO DIMERIZABLE



ENCENDIDO
INSTANTÁNEO

 Enfoque decorativo.

 Diseñadas para ambientes donde la lámpara queda a la vista, aportando un efecto cálido y elegante.



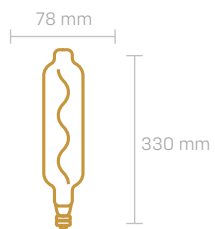

LÁMPARA AMBER TUBULAR

4 Watts

350 Lúmenes

Corriente 28mA

Protección IP 20

Luz No Dimerizable

Conector E27

Voltaje 85-265V

Frecuencia 50/60HZ

Medidas 78 x 330 mm

Cuerpo de Vidrio

Garantía de 2 Años

Vida útil 15.000 HS

PRESENTACIÓN 6 UNIDADES

LUZ AMBAR 2200K

EAN: 7798347087428

DUN: 17798347087425

COD. SIGMA: 7921

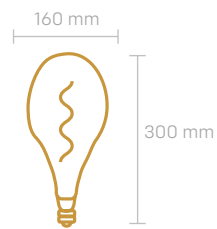

LÁMPARA AMBER BULBO IRREGULAR

4 Watts

350 Lúmenes

Corriente 28mA

Protección IP 20

Luz No Dimerizable

Conector E27

Voltaje 85-265V

Frecuencia 50/60HZ

Medidas 160 x 300 mm

Cuerpo de Vidrio

Garantía de 2 Años

Vida útil 15.000 HS

PRESENTACIÓN 6 UNIDADES

LUZ AMBAR 2200K

EAN: 7798347087404

DUN: 17798347087401

COD. SIGMA: 7919

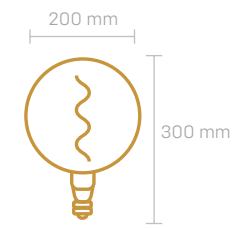

LÁMPARA AMBER GLOBO

4 Watts

350 Lúmenes

Corriente 28mA

Protección IP 20

Luz No Dimerizable

Conector E27

Voltaje 85-265V

Frecuencia 50/60HZ

Medidas 200 x 300 mm

Cuerpo de Vidrio

Garantía de 2 Años

Vida útil 15.000 HS

PRESENTACIÓN 4 UNIDADES

LUZ AMBAR 2200K

EAN: 7798347087398

DUN: 17798347087395

COD. SIGMA: 7918

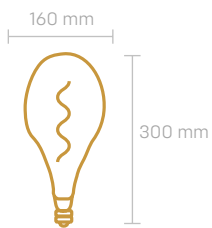

LÁMPARA SMOKY BULBO IRREGULAR

4 Watts

130 Lúmenes

Corriente 28mA

Protección IP 20

Luz No Dimerizable

Conector E27

Voltaje 85-265V

Frecuencia 50/60HZ

Medidas 160 x 300 mm

Cuerpo de Vidrio

Garantía de 2 Años

Vida útil 15.000 HS

PRESENTACIÓN 6 UNIDADES

LUZ AMBAR 2200K

EAN: 7798347087411

DUN: 17798347087418

COD. SIGMA: 7920





DECO

LÁMPARA FILAMENTO AUREA

La línea AUREA de Candela Deco redefine la iluminación decorativa combinando diseño contemporáneo, calidez y eficiencia. Cada pieza fue creada para convertirse en protagonista del ambiente, aportando carácter y una atmósfera envolvente a cualquier espacio.

Sus formas orgánicas y siluetas modernas elevan la estética del espacio, transformando una lámpara en un verdadero objeto de diseño.

IDEALES PARA:

- Bares, restaurantes y espacios gastronómicos
- Proyectos de interiorismo y decoración
- Ambientes residenciales cálidos y modernos





CUMPLE CON LA NORMA IEC 62560:2015

Luz ámbar
cálida

Filamento bajo

Terminaciones de vidrio

Variedad
de diseños



GARANTÍA
DE 2 AÑOS



AHORRO HASTA
90%
DE ENERGÍA



ANGULO 360°



NO DIMERIZABLE



ENCENDIDO
INSTANTÁNEO



Enfoque decorativo.



Diseñadas para ambientes donde la lámpara queda a la vista, aportando un efecto cálido y elegante.



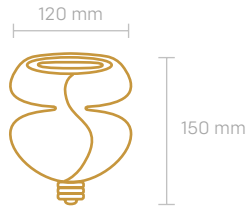

LÁMPARA AUREA

4 Watts

300 Lúmenes

Corriente 40mA

Protección IP 20

Luz No Dimerizable

Conector E27

Voltaje 85-265V

Frecuencia 50Hz

Medidas 120 x 150 mm

Cuerpo de Vidrio

Garantía de 2 Años

Vida útil 15.000 HS

PRESENTACIÓN 6 UNIDADES

LUZ AMBAR 2200K

EAN: 7798347087985

DUN: 17798347087982

COD. SIGMA: 7994

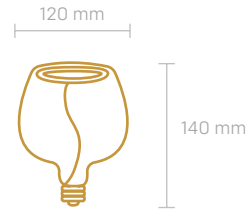

LÁMPARA AUREA

4 Watts

300 Lúmenes

Corriente 40mA

Protección IP 20

Luz No Dimerizable

Conector E27

Voltaje 85-265V

Frecuencia 50/60HZ

Medidas 120 x 140 mm

Cuerpo de Vidrio

Garantía de 2 Años

Vida útil 15.000 HS

PRESENTACIÓN 8 UNIDADES

LUZ AMBAR 2200K

EAN: 7798347087992

DUN: 17798347087999

COD. SIGMA: 7995

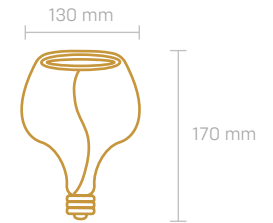

LÁMPARA AUREA

4 Watts

300 Lúmenes

Corriente 40mA

Protección IP 20

Luz No Dimerizable

Conector E27

Voltaje 85-265V

Frecuencia 50Hz

Medidas 130 x 170 mm

Cuerpo de Vidrio

Garantía de 2 Años

Vida útil 15.000 HS

PRESENTACIÓN 8 UNIDADES

LUZ AMBAR 2200K

EAN: 7798347088005

DUN: 17798347088002

COD. SIGMA: 7996

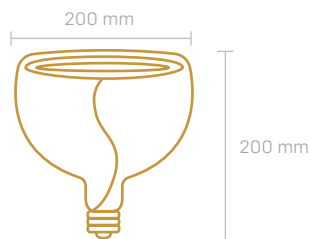

LÁMPARA AUREA

4 Watts

300 Lúmenes

Corriente 40mA

Protección IP 20

Luz No Dimerizable

Conector E27

Voltaje 85-265V

Frecuencia 50Hz

Medidas 200 x 200 mm

Cuerpo de Vidrio

Garantía de 2 Años

Vida útil 15.000 HS

PRESENTACIÓN 4 UNIDADES

LUZ AMBAR 2200K

EAN: 7798347088012

DUN: 17798347088019

COD. SIGMA: 7997

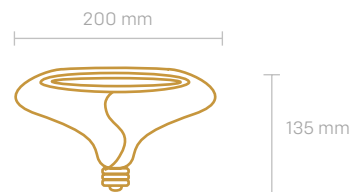

LÁMPARA AUREA

4 Watts

300 Lúmenes

Corriente 40mA

Protección IP 20

Luz No Dimerizable

Conector E27

Voltaje 85-265V

Frecuencia 50Hz

Medidas 200 x 135 mm

Cuerpo de Vidrio

Garantía de 2 Años

Vida útil 15.000 HS

PRESENTACIÓN 4 UNIDADES

LUZ AMBAR 2200K

EAN: 7798347088029

DUN: 17798347088026

COD. SIGMA: 7998





GUIRNALDA 10,2 METROS

Ideal para disfrutar en exteriores, incluye 12 lámparas que transforman cualquier espacio en un verdadero punto de encuentro.

Combina materiales de alta calidad que garantizan un rendimiento duradero temporada tras temporada y una protección IP65 que permite acompañar cada momento al aire libre sin preocupaciones por deterioro.

IDEALES PARA:

- Jardines y patios
- Terrazas y balcones
- Pérgolas, quinchos y decks.
- Eventos y celebraciones



INCLUYE 12 LÁMPARAS
s14 cálidas

Protección
IP65

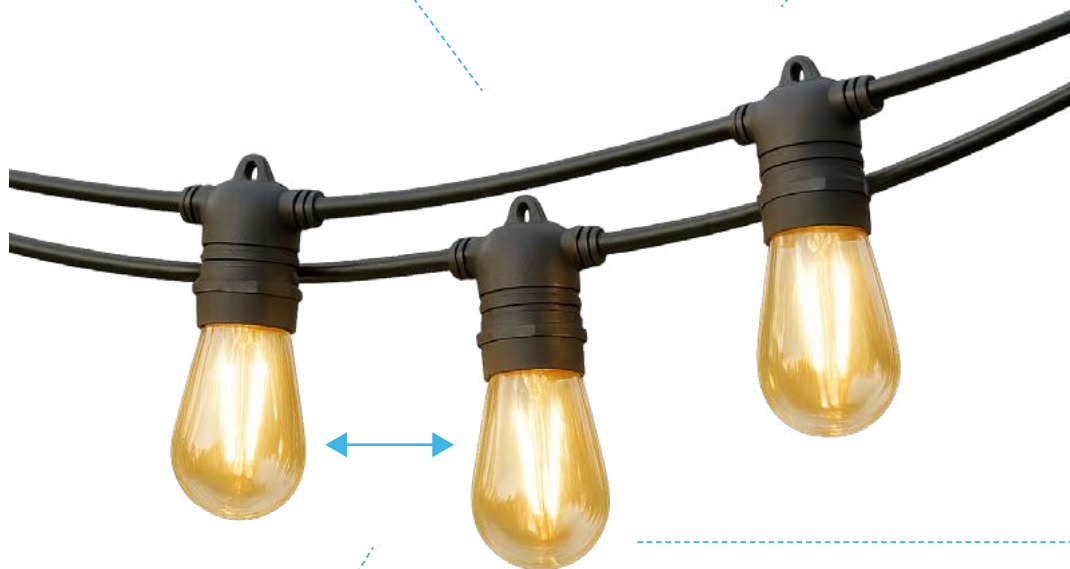

Distancia entre
portalámparas:
60 cm

Ancho total: 10,2 Metros
Cable: 3 Metros
Guirnalda: 7,2 Metros



GARANTÍA
DE 2 AÑOS



NO DIMERIZABLE



ENCENDIDO
INSTANTÁNEO

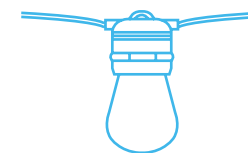

GUIRNALDA

900 Watts Máx

Eficiencia Energética A+

Protección IP65

Luz No Dimerizable

Conector E27

Voltaje 220-240 V

Cuerpo de PVC

Garantía de 2 Años

PRESENTACIÓN 20 UNIDADES

LUZ CÁLIDA

EAN: 7798347087312

DUN: 17798347087319

COD. SIGMA: 7889



Diseñadas para soportar lluvia, humedad y cambios de temperatura.



Perfectas para crear un ambiente acogedor y aprovechar al máximo los espacios al aire libre.

LÁMPARA BIPIN G9

Diseñada para ofrecer una luz uniforme y envolvente. Realza la estética de cada ambiente, aportando claridad, confort y eficiencia energética.

Gracias a su formato compacto y versátil, se adapta fácilmente a luminarias decorativas, optimizando el espacio sin sacrificar potencia ni calidad lumínica.

Su tecnología LED garantiza bajo consumo y larga durabilidad, convirtiéndola en una solución práctica y elegante para el uso cotidiano.

IDEALES PARA:

- Luminarias decorativas de interior
- Pasillos, Halls y Recepciones
- Dormitorios





CUMPLE CON LA NORMA IEC 62560:2015



GARANTÍA DE 2 AÑOS

AHORRO HASTA 90% DE ENERGÍA



ANGULO 360°



NO DIMERIZABLE



ENCENDIDO INSTANTÁNEO

Alta eficiencia energética

Formato ultracompacto



Iluminación de 360°

Conexión directa G9



Larga duración: hasta 25.000 horas, reduciendo el recambio frecuente típico de las halógenas.



Diseñadas para luminarias reducidas o de diseño donde el espacio es limitado.

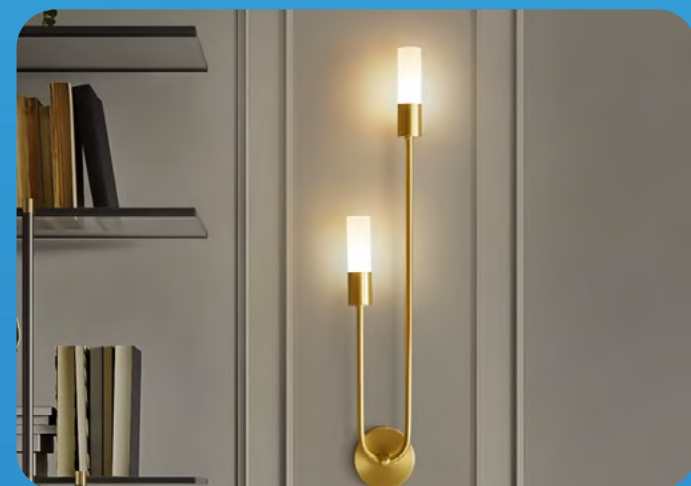

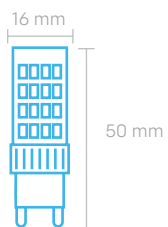

LÁMPARA BIPIN G9

4.5 Watts

390 Lúmenes

Eficiencia Energética A++

Corriente 31 mA

Protección IP 20

Luz No Dimerizable

Conector G9

Voltaje 220-240V

Frecuencia 50HZ

Medidas 16 x 50 mm

Ceramica y PVC

Garantía de 2 Años

Vida útil 25.000 HS

PRESENTACIÓN 100 UNIDADES

LUZ FRÍA 6000K

LUZ CÁLIDA 2700K

EAN: 7798347085516

EAN: 7798347085523

DUN: 17798347085513

DUN: 17798347085520

COD. SIGMA: 7502

COD. SIGMA: 7503

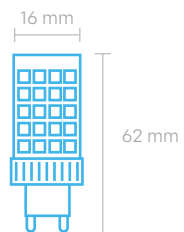

LÁMPARA BIPIN G9

9 Watts

900 Lúmenes

Eficiencia Energética A+

Corriente 48 mA

Protección IP 20

Luz No Dimerizable

Conector G9

Voltaje 220-240V

Frecuencia 50HZ

Medidas 16 x 62 mm

Ceramica y PVC

Garantía de 2 Años

Vida útil 25.000 HS

PRESENTACIÓN 100 UNIDADES

LUZ FRÍA 6000K

LUZ CÁLIDA 2700K

EAN: 7798347085530

EAN: 7798347085547

DUN: 17798347085537

DUN: 17798347085544

COD. SIGMA: 7504

COD. SIGMA: 7505

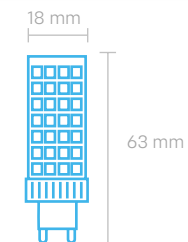

LÁMPARA BIPIN G9

12 Watts

1200 Lúmenes

Eficiencia Energética A+

Corriente 60 mA

Protección IP 20

Luz No Dimerizable

Conector G9

Voltaje 220-240V

Frecuencia 50HZ

Medidas 18 x 63 mm

Ceramica y PVC

Garantía de 2 Años

Vida útil 25.000 HS

PRESENTACIÓN 100 UNIDADES

LUZ FRÍA 6000K

LUZ CÁLIDA 2700K

EAN: 7798347085554

EAN: 7798347085561

DUN: 17798347085551

DUN: 17798347085568

COD. SIGMA: 7506

COD. SIGMA: 7507





HIGH POWER

PVC

Diseñadas para ofrecer máximo rendimiento lumínico con mínimo consumo energético. Brindan una luz potente, homogénea y duradera, perfecta para entornos de gran exigencia.

Su estructura en PVC de alta resistencia garantiza mayor protección frente a impactos, polvo y humedad, prolongando su vida útil incluso en condiciones intensivas de uso.

Gracias a su tecnología LED de última generación, proporcionan una iluminación eficiente, estable y sin parpadeos, optimizando la visibilidad y la seguridad en grandes superficies.

IDEALES PARA:

- Galpones, depósitos y talleres industriales
- Supermercados y centros logísticos
- Espacios deportivos





CUMPLE CON LA NORMA IEC 62560:2015

Gran potencia lumínica

Livianas:
fáciles de instalar y
manipular en altura.

Ángulo amplio
de cobertura

Aislamiento
eléctrico natural

Alta durabilidad

Incluye adaptador
E40 para modelos
de 70W y 100W



GARANTÍA
DE 2 AÑOS

AHORRO HASTA
90%
DE ENERGÍA



ÁNGULO 180°



NO DIMERIZABLE



ENCENDIDO
INSTANTÁNEO



Fabricadas con componentes robustos que aseguran rendimiento estable y menor necesidad de mantenimiento.



Garantiza una luz uniforme, reduciendo sombras en instalaciones de altura.



El PVC actúa como material no conductor, aportando un plus de seguridad.

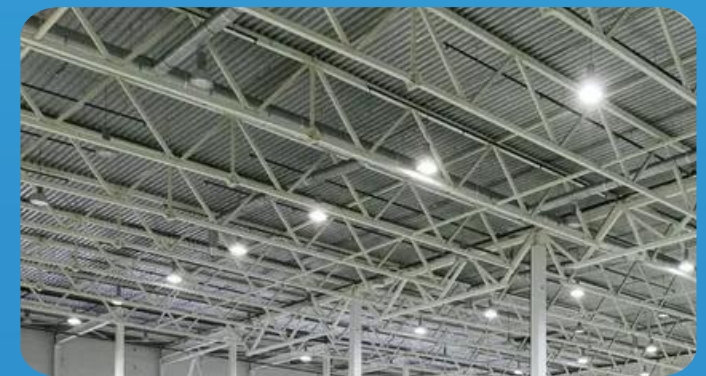

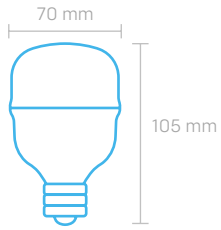

LÁMPARA HIGH POWER PVC

20 Watts

1700 Lúmenes

Eficiencia Energética A+

Corriente 145mA

Protección IP 20

Luz No Dimerizable

Conector E27

Voltaje 170-265V

Frecuencia 50HZ

Medidas 70 x 105 mm

Cuerpo de PVC

Garantía de 2 Años

Vida útil 15.000 HS

PRESENTACIÓN 4 PACKS X 5 UNIDADES

LUZ FRÍA 6500K

EAN: 7798347080900

DUN: 17798347080907

COD. SIGMA: 6802

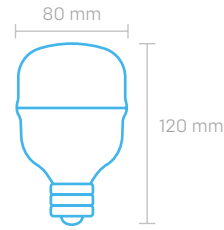

LÁMPARA HIGH POWER PVC

30 Watts

2500 Lúmenes

Eficiencia Energética A+

Corriente 215mA

Protección IP 20

Luz No Dimerizable

Conector E27

Voltaje 170-265V

Frecuencia 50HZ

Medidas 80 x 120 mm

Cuerpo de PVC

Garantía de 2 Años

Vida útil 15.000 HS

PRESENTACIÓN 4 PACKS X 5 UNIDADES

LUZ FRÍA 6500K

EAN: 7798347080917

DUN: 17798347080914

COD. SIGMA: 6803

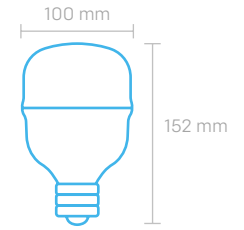

LÁMPARA HIGH POWER PVC

40 Watts

3600 Lúmenes

Eficiencia Energética A+

Corriente 320mA

Protección IP 20

Luz No Dimerizable

Conector E27

Voltaje 170-265V

Frecuencia 50HZ

Medidas 100 x 152 mm

Cuerpo de PVC

Garantía de 2 Años

Vida útil 15.000 HS

PRESENTACIÓN 4 PACKS X 5 UNIDADES

LUZ FRÍA 6500K

EAN: 7798347080924

DUN: 17798347080921

COD. SIGMA: 6804

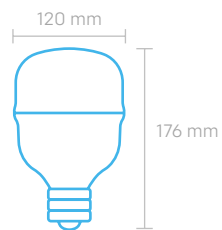

LÁMPARA HIGH POWER PVC

50 Watts

4500 Lúmenes

Eficiencia Energética A+

Corriente 350mA

Protección IP 20

Luz No Dimerizable

Conector E27

Voltaje 170-265V

Frecuencia 50HZ

Medidas 120 x 176 mm

Cuerpo de PVC

Garantía de 2 Años

Vida útil 15.000 HS

PRESENTACIÓN 4 PACKS X 5 UNIDADES

LUZ FRÍA 6500K

EAN: 7798347086186

DUN: 17798347086183

COD. SIGMA: 7628

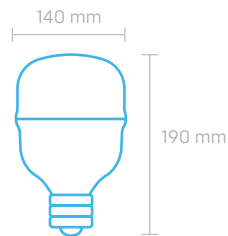

LÁMPARA HIGH POWER PVC

70 Watts

6000 Lúmenes

Corriente 400mA

Protección IP 20

Luz No Dimerizable

Conector E27- Incluye adaptador E40

Voltaje 170-265V

Frecuencia 50HZ

Medidas 140 x 190 mm

Cuerpo de PVC

Garantía de 2 Años

Vida útil 15.000 HS

PRESENTACIÓN 4 PACKS X 5 UNIDADES

LUZ FRÍA 6500K

EAN: 7798347086865

DUN: 17798347086862

COD. SIGMA: 7753

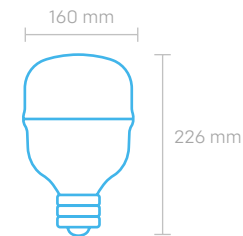

LÁMPARA HIGH POWER PVC

100 Watts

9000 Lúmenes

Corriente 550mA

Protección IP 20

Luz No Dimerizable

Conector E27 - Incluye adaptador E40

Voltaje 170-265V

Frecuencia 50HZ

Medidas 160 x 226 mm

Cuerpo de PVC

Garantía de 2 Años

Vida útil 15.000 HS

PRESENTACIÓN 4 PACKS X 5 UNIDADES

LUZ FRÍA 6500K

EAN: 7798347086858

DUN: 17798347086855

COD. SIGMA: 7754



HIGH POWER

ALUMINIO

Ofrecen una iluminación intensa, estable y de bajo consumo, ideal para espacios amplios y exigentes.

Su estructura en aluminio de alta calidad favorece la disipación del calor, lo que prolonga la vida útil de los LED y garantiza un flujo luminoso constante a lo largo del tiempo.

Con una combinación perfecta entre eficiencia energética y robustez, están diseñadas para soportar el uso continuo sin perder rendimiento, brindando una iluminación confiable, uniforme y segura.

IDEALES PARA:

- Galpones, depósitos y talleres industriales
- Supermercados y centros logísticos
- Estacionamientos cubiertos

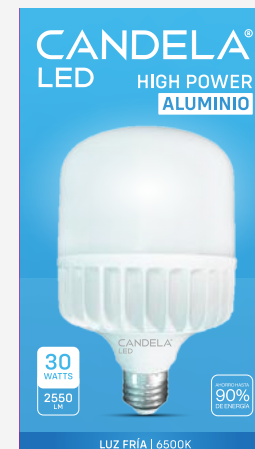



CUMPLE CON LA NORMA IEC 62560:2015

Gran potencia lumínica

Ángulo amplio de cobertura

Mejor disipación del calor

Rendimiento estable

Alta durabilidad



GARANTÍA DE 2 AÑOS

AHORRO HASTA 90% DE ENERGÍA



ÁNGULO 270°



NO DIMERIZABLE



ENCENDIDO INSTANTÁNEO



El aluminio actúa como disipador, alargando la vida útil de los LED.



La temperatura controlada mantiene el flujo luminoso más constante en el tiempo.



Garantiza una luz uniforme, reduciendo sombras en instalaciones de altura.



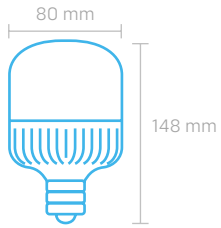

LÁMPARA HIGH POWER ALUMINIO

20 Watts

1800 Lúmenes

Eficiencia Energética A+

Corriente 145mA

Protección IP 20

Luz No Dimerizable

Conector E27

Voltaje 220-240V

Frecuencia 50HZ

Medidas 80 x 148 mm

Cuerpo de Aluminio

Garantía de 2 Años

Vida útil 25.000 HS

PRESENTACIÓN 4 PACKS X 5 UNIDADES

LUZ FRÍA 6500K

EAN: 7798347083147

DUN: 17798347083144

COD. SIGMA: 7311

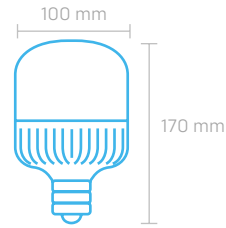

LÁMPARA HIGH POWER ALUMINIO

30 Watts

2550 Lúmenes

Eficiencia Energética A+

Corriente 145mA

Protección IP 20

Luz No Dimerizable

Conector E27

Voltaje 220-240V

Frecuencia 50HZ

Medidas 100 x 170 mm

Cuerpo de Aluminio

Garantía de 2 Años

Vida útil 25.000 HS

PRESENTACIÓN 4 PACKS X 5 UNIDADES

LUZ FRÍA 6500K

EAN: 7798347083154

DUN: 17798347083151

COD. SIGMA: 7312

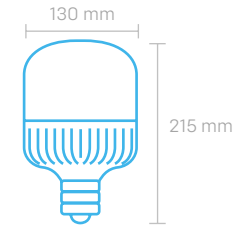

LÁMPARA HIGH POWER ALUMINIO

40 Watts

3750 Lúmenes

Eficiencia Energética A+

Corriente 145mA

Protección IP 20

Luz No Dimerizable

Conector E27

Voltaje 220-240V

Frecuencia 50HZ

Medidas 130 x 215 mm

Cuerpo de Aluminio

Garantía de 2 Años

Vida útil 25.000 HS

PRESENTACIÓN 4 PACKS X 5 UNIDADES

LUZ FRÍA 6500K

EAN: 7798347083161

DUN: 17798347083168

COD. SIGMA: 7313

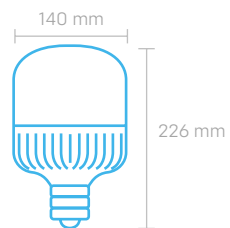

LÁMPARA HIGH POWER ALUMINIO

50 Watts

4450 Lúmenes

Eficiencia Energética A+

Corriente 145mA

Protección IP 20

Luz No Dimerizable

Conector E27

Voltaje 220-240V

Frecuencia 50HZ

Medidas 140 x 226 mm

Cuerpo de Aluminio

Garantía de 2 Años

Vida útil 25.000 HS

PRESENTACIÓN 4 PACKS X 5 UNIDADES

[LUZ FRÍA 6500K](#)

[EAN: 7798347083178](#)

[DUN: 17798347083175](#)

[COD. SIGMA: 7314](#)





LÁMPARA DICROICA

VIDRIO

Diseñada para ofrecer una iluminación precisa, elegante y funcional. Su haz de luz direccional de 38° permite resaltar objetos, texturas o sectores específicos, aportando profundidad y dinamismo a cada ambiente.

Fabricada con vidrio de alta resistencia, garantiza una excelente disipación del calor y una mayor durabilidad, mientras que su opción dimerizable brinda flexibilidad para adaptar la intensidad lumínica según cada necesidad o momento.

IDEALES PARA:

- Destacar obras de artes, cuadros o vitrinas
- Iluminación puntual en locales comerciales
- Hoteles o restaurantes





CUMPLE CON LA NORMA IEC 62560:2015

Haz de luz
focalizado 38°



GARANTÍA
DE 2 AÑOS

AHORRO HASTA
90%
DE ENERGÍA



ÁNGULO 38°



ENCENDIDO
INSTANTÁNEO

Construcción en
vidrio + aluminio



CANDELA®
LED

Conector
GU10

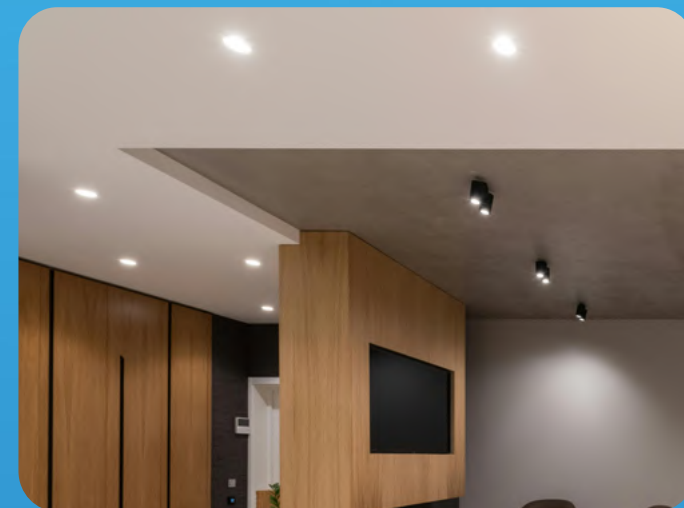

Opción dimerizable: permite regular la intensidad de la luz para crear atmósferas personalizadas y mayor confort visual.

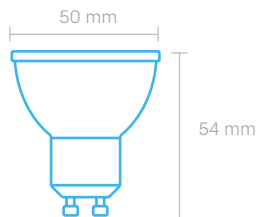

DICROICA VIDRIO

5 Watts

400 Lúmenes

Eficiencia Energética A+

Corriente 40mA

Protección IP 20

Luz No Dimerizable

Conector GU10

Voltaje 170-250 V

Frecuencia 50HZ

Medidas 50 x 54 mm

Cuerpo de Ceramica y PVC

Garantía de 2 Años

Vida útil 15.000 HS

PRESENTACIÓN 10 PACKS X 5 UNIDADES

LUZ FRÍA 6500K

LUZ CÁLIDA 3000K

EAN: 7798347080993

EAN: 7798347081006

DUN: 17798347080990

DUN: 17798347081003

COD. SIGMA: 6811

COD. SIGMA: 6812

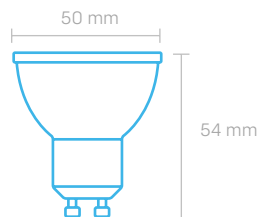

DICROICA VIDRIO

7 Watts

560 Lúmenes

Eficiencia Energética A+

Corriente 60mA

Protección IP 20

Luz No Dimerizable

Conector GU10

Voltaje 170-250 V

Frecuencia 50HZ

Medidas 50 x 54 mm

Cuerpo de Ceramica y PVC

Garantía de 2 Años

Vida útil 15.000 HS

PRESENTACIÓN 10 PACKS X 5 UNIDADES

LUZ FRÍA 6500K

LUZ CÁLIDA 3000K

EAN: 7798347081013

EAN: 7798347081020

DUN: 17798347081010

DUN: 17798347081027

COD. SIGMA: 6813

COD. SIGMA: 6814

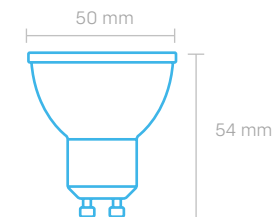

DICROICA VIDRIO

7 Watts

470 Lúmenes

Eficiencia Energética A+

Corriente 28mA

Protección IP 20

Luz Dimerizable

Conector GU10

Voltaje 170-250 V

Frecuencia 50HZ

Medidas 50 x 54 mm

Cuerpo de Ceramica y PVC

Garantía de 2 Años

Vida útil 15.000 HS

PRESENTACIÓN 10 PACKS X 5 UNIDADES

LUZ FRÍA 6500K

LUZ CÁLIDA 3000K

EAN: 7798347081037

EAN: 7798347081044

DUN: 17798347081034

DUN: 17798347081041

COD. SIGMA: 6815

COD. SIGMA: 6816



LÁMPARA DICROICA ESMERILADA

Diseñada para ofrecer una iluminación suave, uniforme y confortable, es ideal para espacios donde la permanencia es prolongada y se requiere bienestar visual constante.

Su acabado esmerilado difunde la luz de manera homogénea, evitando deslumbramientos y generando ambientes cálidos, relajantes y visualmente equilibrados.

Gracias a su eficiencia energética y larga vida útil, perfecta para un uso diario, continuo y sustentable.

IDEALES PARA:

- Hogares, oficinas o consultorios
- Pasillos residenciales
- Salas de estar o espacios comunes





CUMPLE CON LA NORMA IEC
62560:2015



GARANTÍA
DE 2 AÑOS



AHORRO HASTA
90%
DE ENERGÍA



ÁNGULO 120°



NO DIMERIZABLE



ENCENDIDO
INSTANTÁNEO

Haz de luz 120°

Difusor
esmerilado



Conector
GU10



Amplia cobertura lumínica que ilumina de forma pareja sin generar sombras marcadas.

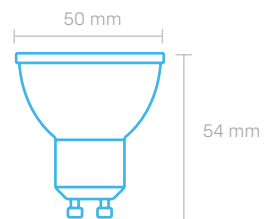

DICROICA ESMERILADA

5 Watts

400 Lúmenes

Eficiencia Energética A+

Corriente 40mA

Protección IP 20

Luz No Dimerizable

Conector GU10

Voltaje 170-250 V

Frecuencia 50HZ

Medidas 50 x 54 mm

Cuerpo de Aluminio y PVC

Garantía de 2 Años

Vida útil 15.000 HS

PRESENTACIÓN 10 PACKS X 5 UNIDADES

LUZ FRÍA 6500K	LUZ CÁLIDA 3000K
EAN: 7798347086117	EAN: 7798347086124
DUN: 17798347086114	DUN: 17798347086121
COD. SIGMA: 7586	COD. SIGMA: 7587

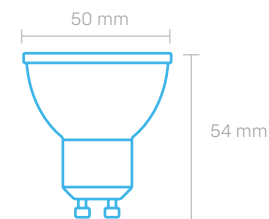

DICROICA ESMERILADA

7 Watts

560 Lúmenes

Eficiencia Energética A+

Corriente 60mA

Protección IP 20

Luz No Dimerizable

Conector GU10

Voltaje 170-250 V

Frecuencia 50HZ

Medidas 50 x 54 mm

Cuerpo de Aluminio y PVC

Garantía de 2 Años

Vida útil 15.000 HS

PRESENTACIÓN 10 PACKS X 5 UNIDADES

LUZ FRÍA 6500K	LUZ CÁLIDA 3000K
EAN: 7798347086131	EAN: 7798347086148
DUN: 17798347086138	DUN: 17798347086145
COD. SIGMA: 7588	COD. SIGMA: 7589

LÁMPARA AR111

Ofrece una iluminación potente, precisa y controlada, ideal para aplicaciones donde la calidad del haz de luz es fundamental.

Su ángulo de apertura estrecho y focalizado permite destacar objetos o zonas específicas con gran definición, reduciendo el deslumbramiento y mejorando la percepción visual.

Además, su función dimerizable permite ajustar la intensidad lumínica, logrando equilibrio entre confort y eficiencia.

IDEALES PARA:

- Espacios amplios con techos altos
- Proyectos de iluminación profesional o arquitectónica





CUMPLE CON LA NORMA IEC
62560:2015



GARANTÍA
DE 2 AÑOS



AHORRO HASTA
90%
DE ENERGÍA



ANGULO 38°



ENCENDIDO
INSTANTÁNEO

Haz de luz
focalizado 38°



Alta potencia
lumínica



Opción dimerizable: permite regular la luz según la necesidad del ambiente.



Reemplazan halógenas AR-111 de alto consumo sin perder intensidad.



Ideal para espacios donde la luz es parte del diseño.

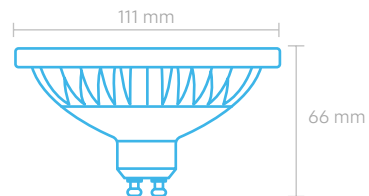

LED AR-111

12 Watts

1250 Lúmenes

Eficiencia Energética A+

Corriente 60mA

Protección IP 20

Luz No Dimerizable

Conector GU10

Voltaje 170-250 V

Frecuencia 50HZ

Medidas 111 x 66 mm

Cuerpo de Aluminio y PVC

Garantía de 2 Años

Vida útil 15.000 HS

PRESENTACIÓN 20 UNIDADES

LUZ FRÍA 6500K

LUZ CÁLIDA 3000K

EAN: 7798347083123

EAN: 7798347083130

DUN: 17798347083120

DUN: 17798347083137

COD. SIGMA: 7308

COD. SIGMA: 7309

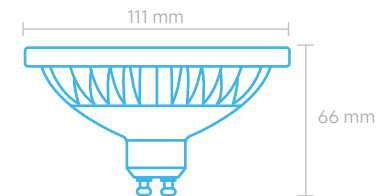

LED AR-111

12 Watts

1350 Lúmenes

Eficiencia Energética A+

Corriente 60mA

Protección IP 20

Luz Dimerizable

Conector GU10

Voltaje 170-250 V

Frecuencia 50HZ

Medidas 111 x 66 mm

Cuerpo de Aluminio y PVC

Garantía de 2 Años

Vida útil 15.000 HS

PRESENTACIÓN 20 UNIDADES

LUZ FRÍA 6500K

LUZ CÁLIDA 3000K

EAN: 7798347083116

EAN: 7798347083109

DUN: 17798347083113

DUN: 17798347083106

COD. SIGMA: 7307

COD. SIGMA: 7306



TUBO T8

Diseñado para reemplazar los tubos fluorescentes tradicionales con una notable mejora en eficiencia, durabilidad y confort visual.

Con un ángulo de apertura de 320°, ofrece una iluminación uniforme, amplia y sin parpadeos, ideal para entornos donde se requiere claridad constante y visibilidad plena.

Fabricado con materiales resistentes y de alta disipación térmica, garantiza una larga vida útil y un funcionamiento estable incluso en usos continuos.

IDEALES PARA:

- Oficinas y espacios de trabajo
- Comercios y supermercados
- Talleres



CUMPLE CON LA NORMA IEC 62776:2014 (Ed 1.0)



GARANTÍA DE 2 AÑOS



AHORRO HASTA 90% DE ENERGÍA



ANGULO 320°



NO DIMERIZABLE



ENCENDIDO INSTANTÁNEO

Conexión a dos puntas



Máxima cobertura lumínica

Ahorro energético superior

Reemplazo directo de tubos fluorescentes



Luz uniforme y sin parpadeos: confort visual mejorado para espacios de trabajo y estudio.



Encaje estándar que facilita la actualización a tecnología LED.

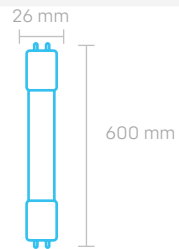

TUBO T8

9 Watts

720 Lúmenes

Eficiencia Energética A+

Corriente 45mA

Protección IP 20

Luz No Dimerizable

Conector G13

Voltaje 180-250 V

Frecuencia 50HZ

Medidas 26 x 600 mm

Cuerpo de Vidrio

Garantía de 2 Años

Vida útil 15.000 HS

PRESENTACIÓN 25 UNIDADES

LUZ FRÍA 6500K

EAN: 7798347080979

DUN: 17798347080976

COD. SIGMA: 6809

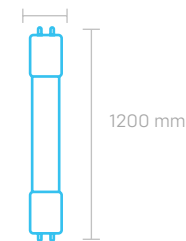

TUBO T8

18 Watts

1450 Lúmenes

Eficiencia Energética A+

Corriente 85mA

Protección IP 20

Luz No Dimerizable

Conector G13

Voltaje 180-250 V

Frecuencia 50HZ

Medidas 26 x 1200 mm

Cuerpo de Vidrio

Garantía de 2 Años

Vida útil 15.000 HS

PRESENTACIÓN 25 UNIDADES

LUZ FRÍA 6500K

EAN: 7798347080986

DUN: 17798347080983

COD. SIGMA: 6810

LÁMPARA SMART

Con tecnología Wi-Fi integrada, te permite controlar la luz desde tu celular o asistente de voz, ajustando el color, la intensidad y los horarios de encendido según tus rutinas y estados de ánimo.

La app intuitiva te permite programar horarios, combinar tonos de luz cálida o fría, o activar modos dinámicos que acompañan la música o el movimiento, transformando cualquier espacio en una experiencia visual única.

IDEALES PARA:

- Dormitorios y livings
- Cocinas modernas
- Espacios de gaming





CUMPLE CON LA NORMA IEC 62560:2015

Conexión Wifi / Bluetooth

Compatibilidad total



Diseño moderno y versátil

Programación ON/OFF a distancia



LUZ RGB + BLANCOS



GARANTÍA DE 2 AÑOS



ANGULO 270°



DIMERIZABLE



ENCENDIDO INSTANTÁNEO

Control por app

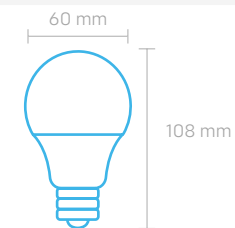

LÁMPARA SMART LED

9 Watts

800 Lúmenes

Corriente 66mA

Protección IP 20

Conector E27

Luz Dimerizable

Voltaje 220-240 V

Frecuencia 50HZ

Medidas 60 x 108 mm

Cuerpo de Aluminio

Garantía de 2 Años

Vida útil 25.000 HS



Escenas lumínicas programadas.



Efectos lumínicos audiorítmicos sonido ambiental o audio celular.



Integración con otros dispositivos lumínicos.



Automatización hogareña.

PRESENTACIÓN 10 PACK X 5 UNIDADES

LUZ RGB + BLANCOS

EAN: 7798347081570

DUN: 17798347081577

COD. SIGMA: 6888



LÁMPARA PERFUME

Lámpara de bulbo pequeño y delgado, diseñada para aplicaciones que requieren iluminación puntual en espacios reducidos. Su formato compacto, permite una fácil integración en distintos artefactos eléctricos.

IDEALES PARA:

- Lámparas de sal.
- Máquinas de coser.
- Veladores.
- Hornitos.
- Artefactos decorativos.

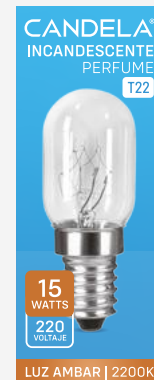

Conector E14



Incandescente

Luz dimerizable



GARANTÍA
DE 1 AÑO



ANGULO 360°



DIMERIZABLE



ENCENDIDO
INSTANTÁNEO

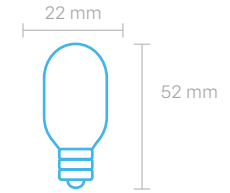

LÁMPARA PERFUME T22

15 Watts

80 Lúmenes

Corriente 68mA

Protección IP 20

Conector E14

Luz Dimerizable

Voltaje 220-240 V

Frecuencia 50/60HZ

Medidas 22 x 52 mm

Cuerpo de Aluminio

Garantía de 1 Año

Vida útil 2.000 HS

PRESENTACIÓN 50 UNIDADES

LUZ AMBAR 2200K

EAN: 7798347087961

DUN: 17798347087968

COD. SIGMA: 7957



Uso versátil, apta para lámparas de sal, heladeras, máquinas de coser y otros artefactos de pequeño porte.



Formato compacto y bulbo delgado.



02

ARTEFACTOS PARA EL INTERIOR

DISEÑO, EFICIENCIA Y TECNOLOGÍA SE INTEGRAN EN NUESTRA LÍNEA DE ILUMINACIÓN INTERIOR, CREADA PARA OFRECER SOLUCIONES QUE COMBINAN ESTÉTICA, CONFORT Y RENDIMIENTO.

Cada artefacto ha sido cuidadosamente desarrollado para aportar luz de calidad, adaptándose a distintos estilos y necesidades: desde espacios residenciales hasta entornos comerciales y corporativos.

Nuestra propuesta se destaca por su eficiencia energética, versatilidad y durabilidad, garantizando un desempeño confiable y una experiencia visual agradable.

Con una amplia variedad de formatos, potencias y acabados, esta línea permite personalizar la iluminación, generando ambientes que inspiran bienestar, productividad y equilibrio.



PLAFÓN EMBUTIBLE BACKLIGHT

Diseñados para ofrecer máxima potencia y uniformidad lumínica, utilizan tecnología de retroiluminación trasera, que proyecta la luz de forma directa y sin zonas oscuras.

Gracias a su estructura de PVC resistente y liviano, garantizan una instalación simple y durabilidad prolongada.

Además, su diseño empotrado se integra al techo, logrando un acabado prolijo y profesional.

IDEALES PARA:

- Hogares modernos
- Oficinas o espacios de trabajo
- Instituciones o áreas comunes
- Espacios amplios





CUMPLE CON LA NORMA IEC 60598-2-2: 2011 (ED 3.0)
+ IEC 60598-1:2020 (ED 9.0)



GARANTÍA
DE 3 AÑOS

AHORRO HASTA
90%
DE ENERGÍA



ANGULO 120°



NO DIMERIZABLE



ENCENDIDO
INSTANTÁNEO

Disponible en:

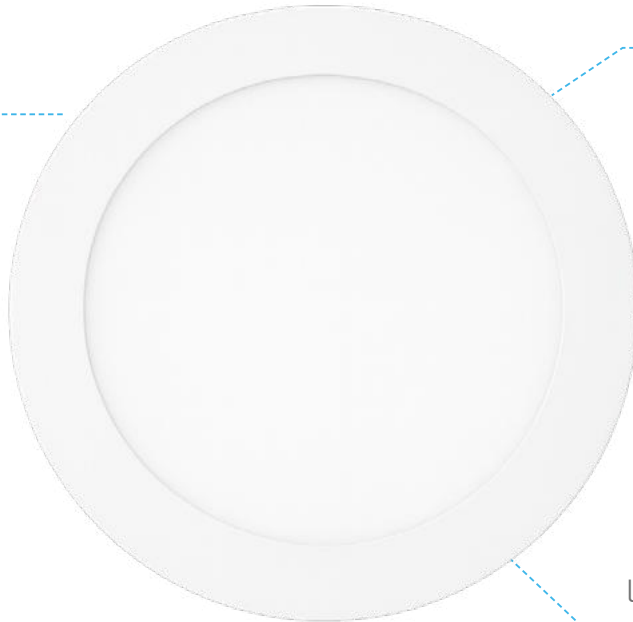

Mayor
durabilidad

Confort visual:
luz homogénea y
directa

TECNOLOGÍA BACKLIGHT

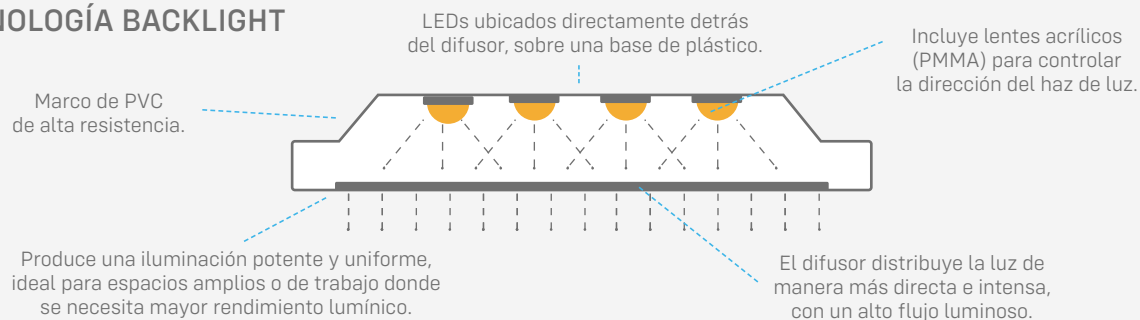

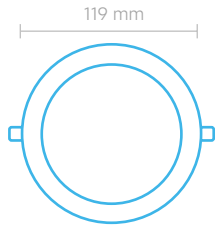

PLAFON EMBUTIBLE BACKLIGHT

6 Watts

540 Lúmenes | 520 Lúmenes

Corriente 59mA

Protección IP 20

Luz No Dimerizable

Voltaje 170-265V

Frecuencia 50HZ

Medidas 119 x 20,5 mm

Cuerpo de Plástico

Garantía de 3 Años

Vida útil 25.000 HS

PRESENTACIÓN 20 UNIDADES

LUZ FRÍA 6500K | LUZ CÁLIDA 3000K

EAN: 7798347085660 | EAN: 7798347085677

DUN: 17798347085667 | DUN: 17798347085674

COD. SIGMA: 7538 | COD. SIGMA: 7539

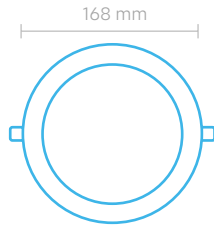

PLAFON EMBUTIBLE BACKLIGHT

12 Watts

1080 Lúmenes | 1060 Lúmenes

Corriente 110 mA

Protección IP 20

Luz No Dimerizable

Voltaje 170-265V

Frecuencia 50HZ

Medidas 168 x 20,5 mm

Cuerpo de Plástico

Garantía de 3 Años

Vida útil 25.000 HS

PRESENTACIÓN 20 UNIDADES

LUZ FRÍA 6500K | LUZ CÁLIDA 3000K

EAN: 7798347085684 | EAN: 7798347085691

DUN: 17798347085681 | DUN: 17798347085698

COD. SIGMA: 7540 | COD. SIGMA: 7541

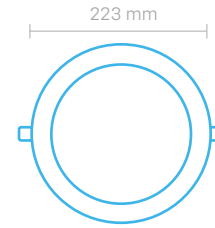

PLAFON EMBUTIBLE BACKLIGHT

18 Watts

1620 Lúmenes | 1600 Lúmenes

Corriente 155mA

Protección IP 20

Luz No Dimerizable

Voltaje 170-265V

Frecuencia 50HZ

Medidas 223 x 25 mm

Cuerpo de Plástico

Garantía de 3 Años

Vida útil 25.000 HS

PRESENTACIÓN 20 UNIDADES

LUZ FRÍA 6500K | LUZ CÁLIDA 3000K

EAN: 7798347085707 | EAN: 7798347085714

DUN: 17798347085704 | DUN: 17798347085711

COD. SIGMA: 7542 | COD. SIGMA: 7543

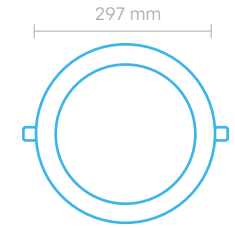

PLAFON EMBUTIBLE BACKLIGHT

24 Watts

2160 Lúmenes | 2140 Lúmenes

Corriente 200mA

Protección IP 20

Luz No Dimerizable

Voltaje 170-265V

Frecuencia 50HZ

Medidas 297 x 25 mm

Cuerpo de Plástico

Garantía de 3 Años

Vida útil 25.000 HS

PRESENTACIÓN 20 UNIDADES

LUZ FRÍA 6500K | LUZ CÁLIDA 3000K

EAN: 7798347085721 | EAN: 7798347085738

DUN: 17798347085728 | DUN: 17798347085735

COD. SIGMA: 7544 | COD. SIGMA: 7545

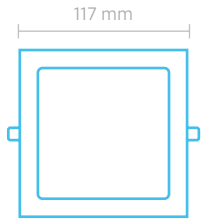

PLAFON EMBUTIBLE BACKLIGHT

6 Watts

540 Lúmenes | 520 Lúmenes

Corriente 59mA

Protección IP 20

Luz No Dimerizable

Voltaje 170-265V

Frecuencia 50HZ

Medidas 117 x 117 x 20,5 mm

Cuerpo de Plástico

Garantía de 3 Años

Vida útil 25.000 HS

PRESENTACIÓN 20 UNIDADES

LUZ FRÍA 6500K | LUZ CÁLIDA 3000K

EAN: 7798347085745 | EAN: 7798347085752

DUN: 17798347085742 | DUN: 17798347085759

COD. SIGMA: 7546 | COD. SIGMA: 7547

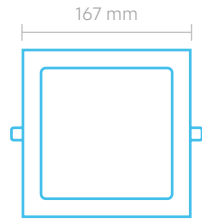

PLAFON EMBUTIBLE BACKLIGHT

12 Watts

1080 Lúmenes | 1060 Lúmenes

Corriente 110 mA

Protección IP 20

Luz No Dimerizable

Voltaje 170-265V

Frecuencia 50HZ

Medidas 167 x 167 x 20,5 mm

Cuerpo de Plástico

Garantía de 3 Años

Vida útil 25.000 HS

PRESENTACIÓN 20 UNIDADES

LUZ FRÍA 6500K | LUZ CÁLIDA 3000K

EAN: 7798347085769 | EAN: 7798347085776

DUN: 17798347085766 | DUN: 17798347085773

COD. SIGMA: 7548 | COD. SIGMA: 7549

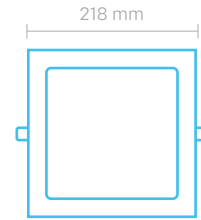

PLAFON EMBUTIBLE BACKLIGHT

18 Watts

1620 Lúmenes | 1600 Lúmenes

Corriente 155mA

Protección IP 20

Luz No Dimerizable

Voltaje 170-265V

Frecuencia 50HZ

Medidas 218 x 218 x 25 mm

Cuerpo de Plástico

Garantía de 3 Años

Vida útil 25.000 HS

PRESENTACIÓN 20 UNIDADES

LUZ FRÍA 6500K | LUZ CÁLIDA 3000K

EAN: 7798347085783 | EAN: 7798347085790

DUN: 17798347085780 | DUN: 17798347085797

COD. SIGMA: 7550 | COD. SIGMA: 7551

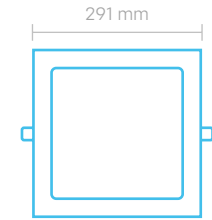

PLAFON EMBUTIBLE BACKLIGHT

24 Watts

2160 Lúmenes | 2140 Lúmenes

Corriente 200mA

Protección IP 20

Luz No Dimerizable

Voltaje 170-265V

Frecuencia 50HZ

Medidas 291 x 291 x 25 mm

Cuerpo de Plástico

Garantía de 3 Años

Vida útil 25.000 HS

PRESENTACIÓN 20 UNIDADES

LUZ FRÍA 6500K | LUZ CÁLIDA 3000K

EAN: 7798347085806 | EAN: 7798347085813

DUN: 17798347085803 | DUN: 17798347085810

COD. SIGMA: 7552 | COD. SIGMA: 7553



PLAFÓN CON BASE BACKLIGHT

Combinan la tecnología Backlight con la practicidad de instalación en superficie. Sus LED ubicados detrás del difusor emiten una luz directa, intensa y pareja, ideal para espacios que requieren una iluminación potente y confiable.

Fabricados en PVC de alta resistencia, son livianos, seguros y eficientes.

Su formato de montaje superficial elimina la necesidad de empotrar, ofreciendo una instalación rápida y adaptable a cualquier tipo de techo.

IDEALES PARA:

- Oficinas y áreas de trabajo
- Pasillos y zonas de tránsito
- Locales comerciales





CUMPLE CON LA NORMA IEC 60598-2-2: 2011 (ED 3.0)
+ IEC 60598-1:2020 (ED 9.0)

Instalación
en superficie



Diseño moderno
y funcional



GARANTÍA
DE 3 AÑOS

AHORRO HASTA
90%
DE ENERGÍA



ANGULO 120°



NO DIMERIZABLE



ENCENDIDO
INSTANTÁNEO

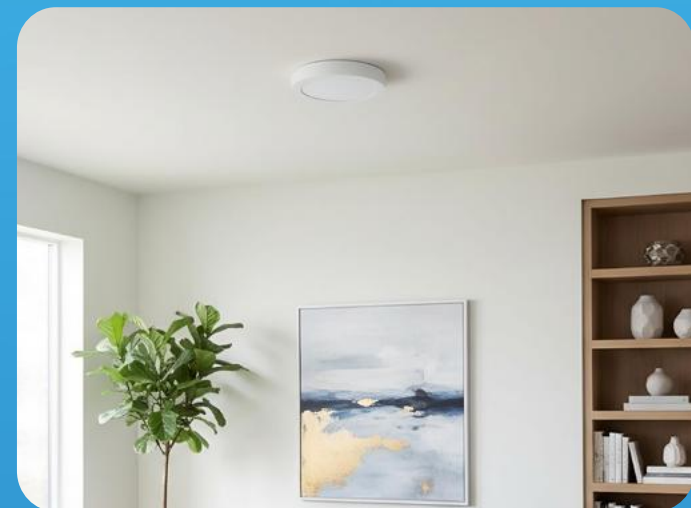
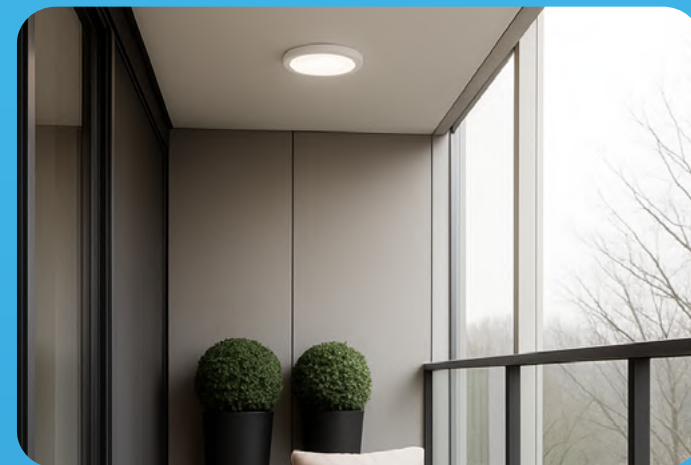

TECNOLOGÍA BACKLIGHT

Marco de PVC
de alta resistencia.

LEDs ubicados directamente detrás
del difusor, sobre una base de plástico.

Incluye lentes acrílicos
(PMMA) para controlar
la dirección del haz de luz.

Produce una iluminación potente y uniforme,
ideal para espacios amplios o de trabajo donde
se necesita mayor rendimiento lumínico.

El difusor distribuye la luz de
manera más directa e intensa,
con un alto flujo luminoso.

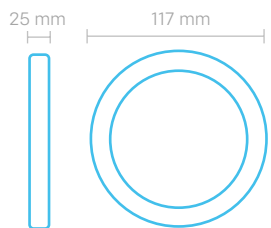

PLAFON CON BASE BACKLIGHT

6 Watts

540 Lúmenes | 520 Lúmenes

Corriente 59mA

Protección IP 20

Luz No Dimerizable

Voltaje 170-265V

Frecuencia 50HZ

Medidas 117 x 25 mm

Cuerpo de Plástico

Garantía de 3 Años

Vida útil 25.000 HS

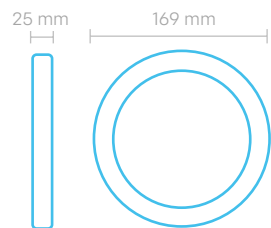

PLAFON CON BASE BACKLIGHT

12 Watts

1080 Lúmenes | 1060 Lúmenes

Corriente 110mA

Protección IP 20

Luz No Dimerizable

Voltaje 170-265V

Frecuencia 50HZ

Medidas 169 x 25 mm

Cuerpo de Plástico

Garantía de 3 Años

Vida útil 25.000 HS

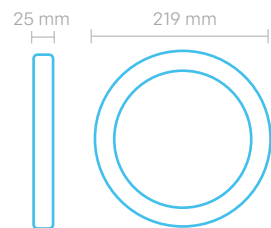

PLAFON CON BASE BACKLIGHT

18 Watts

1620 Lúmenes | 1600 Lúmenes

Corriente 155mA

Protección IP 20

Luz No Dimerizable

Voltaje 170-265V

Frecuencia 50HZ

Medidas 219 x 25 mm

Cuerpo de Plástico

Garantía de 3 Años

Vida útil 25.000 HS

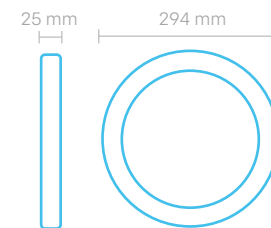

PLAFON CON BASE BACKLIGHT

24 Watts

2160 Lúmenes | 2140 Lúmenes

Corriente 200mA

Protección IP 20

Luz No Dimerizable

Voltaje 170-265V

Frecuencia 50HZ

Medidas 294 x 25 mm

Cuerpo de Plástico

Garantía de 3 Años

Vida útil 25.000 HS

PRESENTACIÓN 20 UNIDADES

LUZ FRÍA 6500K | LUZ CÁLIDA 3000K

EAN: 7798347085820 | EAN: 7798347085837

DUN: 17798347085827 | DUN: 17798347085834

COD. SIGMA: 7554 | COD. SIGMA: 7555

PRESENTACIÓN 20 UNIDADES

LUZ FRÍA 6500K | LUZ CÁLIDA 3000K

EAN: 7798347085844 | EAN: 7798347085851

DUN: 17798347085841 | DUN: 17798347085858

COD. SIGMA: 7556 | COD. SIGMA: 7557

PRESENTACIÓN 20 UNIDADES

LUZ FRÍA 6500K | LUZ CÁLIDA 3000K

EAN: 7798347085868 | EAN: 7798347085875

DUN: 17798347085865 | DUN: 17798347085872

COD. SIGMA: 7558 | COD. SIGMA: 7559

PRESENTACIÓN 20 UNIDADES

LUZ FRÍA 6500K | LUZ CÁLIDA 3000K

EAN: 7798347085882 | EAN: 7798347085899

DUN: 17798347085889 | DUN: 17798347085896

COD. SIGMA: 7560 | COD. SIGMA: 7561

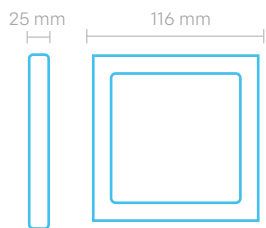

PLAFON CON BASE BACKLIGHT

6 Watts

540 Lúmenes | 520 Lúmenes

Corriente 59mA

Protección IP 20

Luz No Dimerizable

Voltaje 170-265V

Frecuencia 50HZ

Medidas 116 x 116 x 25 mm

Cuerpo de Plástico

Garantía de 3 Años

Vida útil 25.000 HS

PRESENTACIÓN 20 UNIDADES

LUZ FRÍA 6500K | LUZ CÁLIDA 3000K

EAN: 7798347085905 | EAN: 7798347085912

DUN: 17798347085902 | DUN: 17798347085919

COD. SIGMA: 7562 | COD. SIGMA: 7563

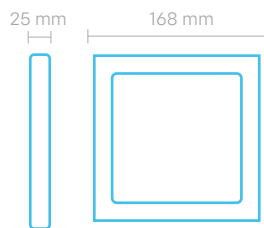

PLAFON CON BASE BACKLIGHT

12 Watts

1080 Lúmenes | 1060 Lúmenes

Corriente 110 mA

Protección IP 20

Luz No Dimerizable

Voltaje 170-265V

Frecuencia 50HZ

Medidas 168 x 168 x 25 mm

Cuerpo de Plástico

Garantía de 3 Años

Vida útil 25.000 HS

PRESENTACIÓN 20 UNIDADES

LUZ FRÍA 6500K | LUZ CÁLIDA 3000K

EAN: 7798347085929 | EAN: 7798347085936

DUN: 17798347085926 | DUN: 17798347085933

COD. SIGMA: 7564 | COD. SIGMA: 7565

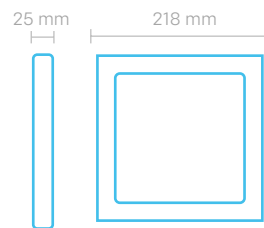

PLAFON CON BASE BACKLIGHT

18 Watts

1620 Lúmenes | 1600 Lúmenes

Corriente 155mA

Protección IP 20

Luz No Dimerizable

Voltaje 170-265V

Frecuencia 50HZ

Medidas 218 x 218 x 25 mm

Cuerpo de Plástico

Garantía de 3 Años

Vida útil 25.000 HS

PRESENTACIÓN 20 UNIDADES

LUZ FRÍA 6500K | LUZ CÁLIDA 3000K

EAN: 7798347085943 | EAN: 7798347085950

DUN: 17798347085940 | DUN: 17798347085957

COD. SIGMA: 7566 | COD. SIGMA: 7567

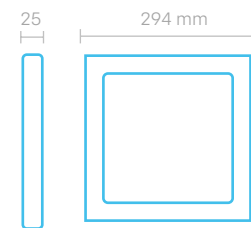

PLAFON CON BASE BACKLIGHT

24 Watts

2160 Lúmenes | 2140 Lúmenes

Corriente 200mA

Protección IP 20

Luz No Dimerizable

Voltaje 170-265V

Frecuencia 50HZ

Medidas 294 x 294 x 25 mm

Cuerpo de Plástico

Garantía de 3 Años

Vida útil 25.000 HS

PRESENTACIÓN 20 UNIDADES

LUZ FRÍA 6500K | LUZ CÁLIDA 3000K

EAN: 7798347085967 | EAN: 7798347085974

DUN: 17798347085964 | DUN: 17798347085971

COD. SIGMA: 7568 | COD. SIGMA: 7569



PLAFÓN EMBUTIBLE

SIDELIGHT (SLIM)

Pensados para quienes priorizan la estética y el confort visual, los plafones embutibles Sidelight distribuyen la luz desde los bordes del panel, logrando una iluminación envolvente, suave y sin deslumbramientos.

Su instalación empotrada permite un diseño minimalista que se integra perfectamente al ambiente.

Su cuerpo de aluminio ofrece mayor disipación térmica y un aspecto más refinado, ideal para residencias, oficinas modernas o espacios decorativos.

IDEALES PARA:

- Hogares modernos
- Oficinas o espacios de trabajo
- Instituciones o áreas comunes





CUMPLE CON LA NORMA IEC 60598-2-2: 2011 (ED 3.0)
+ IEC 60598-1:2020 (ED 9.0)



GARANTÍA
DE 3 AÑOS

AHORRO HASTA
90%
DE ENERGÍA



ANGULO 120°



NO DIMERIZABLE



ENCENDIDO
INSTANTÁNEO

Iluminación
uniforme y amplia

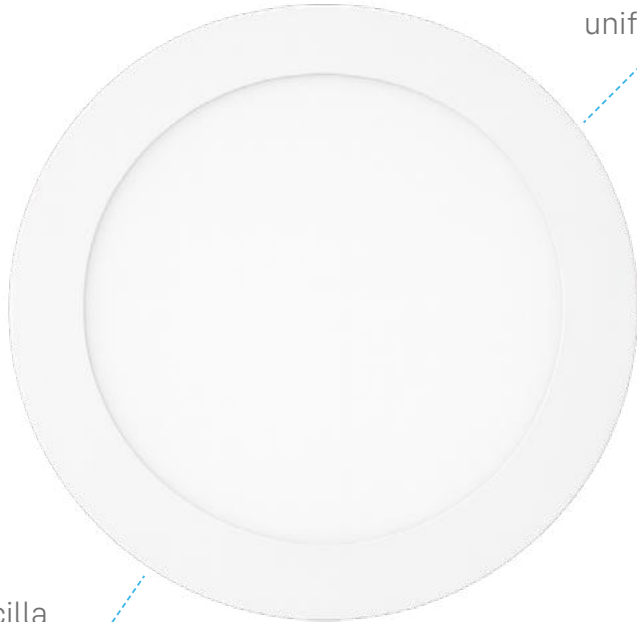

Instalación sencilla

TECNOLOGÍA SIDELIGHT

Diseño ultra delgado: se integra de forma discreta y moderna, aportando estética minimalista a los ambientes.

Marco
de aluminio

LEDs ubicados en
los bordes laterales
de la placa.



La luz se dirige hacia el centro del panel
y se difunde uniformemente a través del LGP
y una capa reflectiva posterior.

El difusor frontal distribuye la luz de forma pareja,
evitando puntos visibles y logrando una iluminación
suave y homogénea.

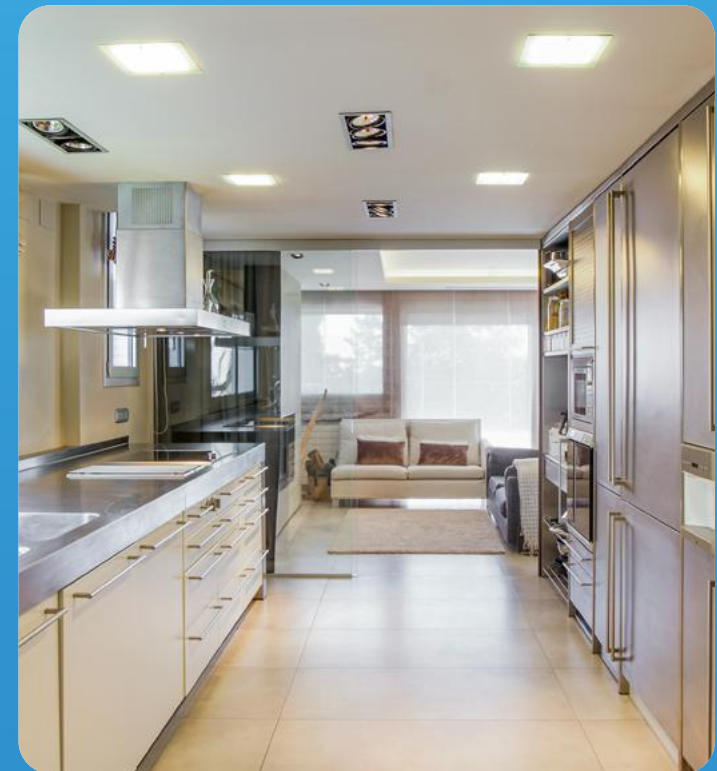

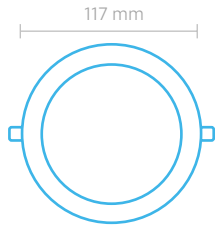

PLAFON EMBUTIBLE SLIM

6 Watts

360 Lúmenes

Corriente 30mA

Protección IP 20

Luz No Dimerizable

Voltaje 170-250 V

Frecuencia 50HZ

Medidas 117 x 14 mm

Cuerpo de Aluminio

Garantía de 3 Años

Vida útil 25.000 HS

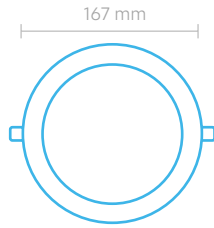

PLAFON EMBUTIBLE SLIM

12 Watts

780 Lúmenes

Corriente 60mA

Protección IP 20

Luz No Dimerizable

Voltaje 170-250 V

Frecuencia 50HZ

Medidas 167 x 14 mm

Cuerpo de Aluminio

Garantía de 3 Años

Vida útil 25.000 HS

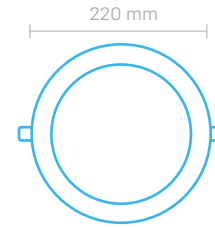

PLAFON EMBUTIBLE SLIM

18 Watts

1350 Lúmenes

Corriente 90mA

Protección IP 20

Luz No Dimerizable

Voltaje 170-250 V

Frecuencia 50HZ

Medidas 220 x 14 mm

Cuerpo de Aluminio

Garantía de 3 Años

Vida útil 25.000 HS

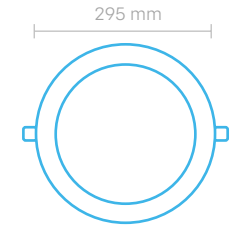

PLAFON EMBUTIBLE SLIM

24 Watts

1920 Lúmenes

Corriente 180mA

Protección IP 20

Luz No Dimerizable

Voltaje 170-250 V

Frecuencia 50HZ

Medidas 295 x 14 mm

Cuerpo de Aluminio

Garantía de 3 Años

Vida útil 25.000 HS

PRESENTACIÓN 20 UNIDADES

LUZ FRÍA 6500K

LUZ CÁLIDA 3000K

EAN: 7798347081051

EAN: 7798347081068

DUN: 17798347081058

DUN: 17798347081065

COD. SIGMA: 6817

COD. SIGMA: 6818

PRESENTACIÓN 20 UNIDADES

LUZ FRÍA 6500K

LUZ CÁLIDA 3000K

EAN: 7798347081075

EAN: 7798347081082

DUN: 17798347081072

DUN: 17798347081089

COD. SIGMA: 6819

COD. SIGMA: 6820

PRESENTACIÓN 20 UNIDADES

LUZ FRÍA 6500K

LUZ CÁLIDA 3000K

EAN: 7798347081099

EAN: 7798347081105

DUN: 17798347081096

DUN: 17798347081102

COD. SIGMA: 6821

COD. SIGMA: 6822

PRESENTACIÓN 20 UNIDADES

LUZ FRÍA 6500K

LUZ CÁLIDA 3000K

EAN: 7798347082744

EAN: 7798347082737

DUN: 17798347082741

DUN: 17798347082734

COD. SIGMA: 7262

COD. SIGMA: 7261

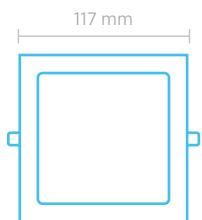

PLAFON EMBUTIBLE SLIM

6 Watts

360 Lúmenes

Corriente 30mA

Protección IP 20

Luz No Dimerizable

Voltaje 170-250 V

Frecuencia 50HZ

Medidas 117 x 117 x 14 mm

Cuerpo de Aluminio

Garantía de 3 Años

Vida útil 25.000 HS

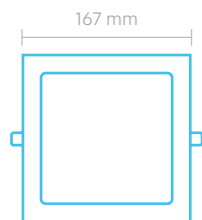

PLAFON EMBUTIBLE SLIM

12 Watts

780 Lúmenes

Corriente 60mA

Protección IP 20

Luz No Dimerizable

Voltaje 170-250 V

Frecuencia 50HZ

Medidas 167 x 167 x 14 mm

Cuerpo de Aluminio

Garantía de 3 Años

Vida útil 25.000 HS

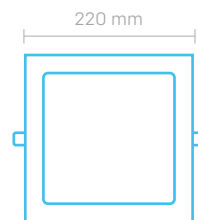

PLAFON EMBUTIBLE SLIM

18 Watts

1350 Lúmenes

Corriente 90mA

Protección IP 20

Luz No Dimerizable

Voltaje 170-250 V

Frecuencia 50HZ

Medidas 220 x 220 x 14 mm

Cuerpo de Aluminio

Garantía de 3 Años

Vida útil 25.000 HS

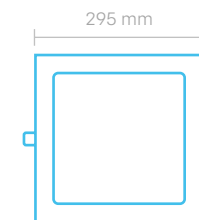

PLAFON EMBUTIBLE SLIM

24 Watts

1920 Lúmenes

Corriente 180mA

Protección IP 20

Luz No Dimerizable

Voltaje 170-250 V

Frecuencia 50HZ

Medidas 295 x 295 x 14 mm

Cuerpo de Aluminio

Garantía de 3 Años

Vida útil 25.000 HS

PRESENTACIÓN 20 UNIDADES

LUZ FRÍA 6500K

LUZ CÁLIDA 3000K

EAN: 7798347081112

EAN: 7798347081129

DUN: 17798347081119

DUN: 17798347081162

COD. SIGMA: 6823

COD. SIGMA: 6824

PRESENTACIÓN 20 UNIDADES

LUZ FRÍA 6500K

LUZ CÁLIDA 3000K

EAN: 7798347081136

EAN: 7798347081143

DUN: 17798347081133

DUN: 17798347081140

COD. SIGMA: 6825

COD. SIGMA: 6826

PRESENTACIÓN 20 UNIDADES

LUZ FRÍA 6500K

LUZ CÁLIDA 3000K

EAN: 7798347081150

EAN: 7798347081167

DUN: 17798347081157

DUN: 17798347081164

COD. SIGMA: 6827

COD. SIGMA: 6828

PRESENTACIÓN 20 UNIDADES

LUZ FRÍA 6500K

LUZ CÁLIDA 3000K

EAN: 7798347082706

EAN: 7798347082690

DUN: 17798347082703

DUN: 17798347082697

COD. SIGMA: 7258

COD. SIGMA: 7257

DISPONIBLES TAMBIÉN EN VERSIÓN SIDELIGHT

BLACK EDITION

Diseñados con acabado negro mate, aportan un estilo contemporáneo que se integra con sofisticación en ambientes residenciales, comerciales o corporativos.

Su estructura de aluminio de alta calidad asegura mayor durabilidad y disipación térmica

IDEALES PARA:

- Interiores modernos o minimalistas
- Boutiques
- Oficinas o recepciones contemporáneas

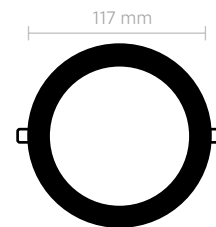

PLAFON BLACK EMBUTIBLE

6 Watts

540 Lúmenes

Corriente 30mA

Protección IP 20

Luz No Dimerizable

Voltaje 170-250 V

Frecuencia 50HZ

Medidas 117 x 14 mm

Cuerpo de Aluminio

Garantía de 3 Años

Vida útil 25.000 HS

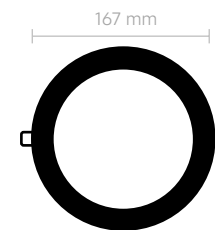

PLAFON BLACK EMBUTIBLE

12 Watts

1060 Lúmenes

Corriente 60mA

Protección IP 20

Luz No Dimerizable

Voltaje 170-250 V

Frecuencia 50HZ

Medidas 167 x 14 mm

Cuerpo de Aluminio

Garantía de 3 Años

Vida útil 25.000 HS

PRESENTACIÓN 20 UNIDADES

LUZ FRÍA 6500K

LUZ CÁLIDA 3000K

EAN: 7798347086308

EAN: 7798347086315

DUN: 17798347086305

DUN: 17798347086312

COD. SIGMA: 7702

COD. SIGMA: 7703

PRESENTACIÓN 20 UNIDADES

LUZ FRÍA 6500K

LUZ CÁLIDA 3000K

EAN: 7798347086384

EAN: 7798347086391

DUN: 17798347086381

DUN: 17798347086398

COD. SIGMA: 7710

COD. SIGMA: 7711

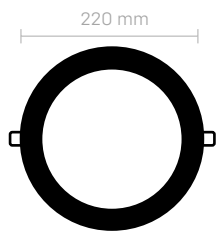

PLAFON BLACK EMBUTIBLE

18 Watts

1600 Lúmenes

Corriente 155mA

Protección IP 20

Luz No Dimerizable

Voltaje 170-250 V

Frecuencia 50HZ

Medidas 220 x 14 mm

Cuerpo de Aluminio

Garantía de 3 Años

Vida útil 25.000 HS

PRESENTACIÓN 20 UNIDADES

LUZ FRÍA 6500K

LUZ CÁLIDA 3000K

EAN: 7798347086346

EAN: 7798347086353

DUN: 17798347086343

DUN: 17798347086350

COD. SIGMA: 7706

COD. SIGMA: 7707

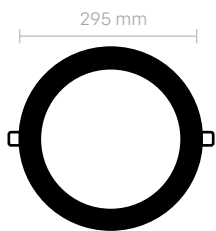

PLAFON BLACK EMBUTIBLE

24 Watts

2160 Lúmenes

Corriente 200mA

Protección IP 20

Luz No Dimerizable

Voltaje 170-250 V

Frecuencia 50HZ

Medidas 295 x 14 mm

Cuerpo de Aluminio

Garantía de 3 Años

Vida útil 25.000 HS

PRESENTACIÓN 20 UNIDADES

LUZ FRÍA 6500K

LUZ CÁLIDA 3000K

EAN: 7798347086360

EAN: 7798347086377

DUN: 17798347086367

DUN: 17798347086374

COD. SIGMA: 7708

COD. SIGMA: 7709



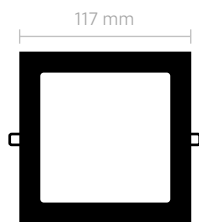

PLAFON BLACK EMBUTIBLE

6 Watts

540 Lúmenes

Corriente 30mA

Protección IP 20

Luz No Dimerizable

Voltaje 170-250 V

Frecuencia 50HZ

Medidas 117 x 117 x 14 mm

Cuerpo de Aluminio

Garantía de 3 Años

Vida útil 25.000 HS

PRESENTACIÓN 20 UNIDADES

LUZ FRÍA 6500K

LUZ CÁLIDA 3000K

EAN: 7798347086384

EAN: 7798347086391

DUN: 17798347086381

DUN: 17798347086398

COD. SIGMA: 7710

COD. SIGMA: 7711

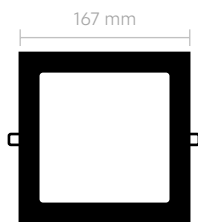

PLAFON BLACK EMBUTIBLE

12 Watts

1060 Lúmenes

Corriente 60mA

Protección IP 20

Luz No Dimerizable

Voltaje 170-250 V

Frecuencia 50HZ

Medidas 167 x 167 x 14 mm

Cuerpo de Aluminio

Garantía de 3 Años

Vida útil 25.000 HS

PRESENTACIÓN 20 UNIDADES

LUZ FRÍA 6500K

LUZ CÁLIDA 3000K

EAN: 7798347086407

EAN: 7798347086414

DUN: 17798347086404

DUN: 17798347086411

COD. SIGMA: 7712

COD. SIGMA: 7713

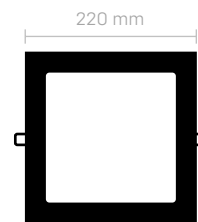

PLAFON BLACK EMBUTIBLE

18 Watts

1600 Lúmenes

Corriente 155mA

Protección IP 20

Luz No Dimerizable

Voltaje 170-250 V

Frecuencia 50HZ

Medidas 220 x 220 x 14 mm

Cuerpo de Aluminio

Garantía de 3 Años

Vida útil 25.000 HS

PRESENTACIÓN 20 UNIDADES

LUZ FRÍA 6500K

LUZ CÁLIDA 3000K

EAN: 7798347086421

EAN: 7798347086438

DUN: 17798347086428

DUN: 17798347086435

COD. SIGMA: 7714

COD. SIGMA: 7715

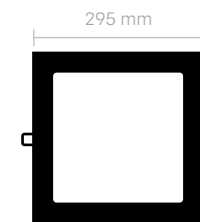

PLAFON BLACK EMBUTIBLE

24 Watts

2160 Lúmenes

Corriente 200mA

Protección IP 20

Luz No Dimerizable

Voltaje 170-250 V

Frecuencia 50HZ

Medidas 295 x 295 x 14 mm

Cuerpo de Aluminio

Garantía de 3 Años

Vida útil 25.000 HS

PRESENTACIÓN 20 UNIDADES

LUZ FRÍA 6500K

LUZ CÁLIDA 3000K

EAN: 7798347086445

EAN: 7798347086452

DUN: 17798347086442

DUN: 17798347086459

COD. SIGMA: 7716

COD. SIGMA: 7717





PLAFÓN CON BASE

SIDELIGHT (SLIM)

Elegantes, versátiles y funcionales, los plafones con base Sidelight destacan por su diseño delgado y contemporáneo.

La tecnología lateral distribuye la luz de manera suave y envolvente, generando ambientes más acogedores y visualmente equilibrados.

Su cuerpo de aluminio garantiza larga vida útil y óptimo rendimiento térmico, mientras que su instalación superficial facilita el montaje en cualquier espacio, incluso donde no se puede empotrar.

IDEALES PARA:

- Hogares modernos
- Bibliotecas
- Áreas comunes
- Pasillos





CUMPLE CON LA NORMA IEC 60598-2-2: 2011 (ED 3.0)
+ IEC 60598-1:2020 (ED 9.0)

Luz uniforme
y amplia



Instalación
en superficie



GARANTÍA
DE 3 AÑOS

AHORRO HASTA
90%
DE ENERGÍA



ANGULO 120°



NO DIMERIZABLE



ENCENDIDO
INSTANTÁNEO



TECNOLOGÍA SIDELIGHT

LEDs ubicados en
los bordes laterales
de la placa.

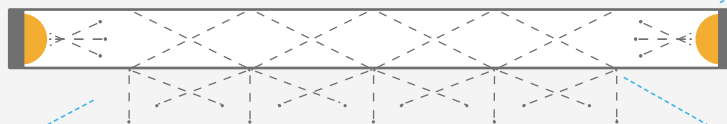

La luz se dirige hacia el centro del panel
y se difunde uniformemente a través del LGP
y una capa reflectiva posterior.

Marco
de aluminio

El difusor frontal distribuye la luz de forma pareja,
evitando puntos visibles y logrando una iluminación
suave y homogénea.

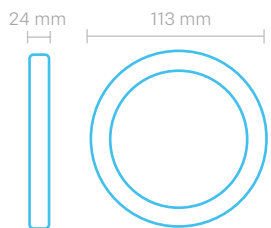

PLAFON CON BASE SLIM

6 Watts

360 Lúmenes

Corriente 30mA

Protección IP 20

Luz No Dimerizable

Voltaje 170-250 V

Frecuencia 50HZ

Medidas 113 x 24 mm

Cuerpo de Aluminio

Garantía de 3 Años

Vida útil 25.000 HS

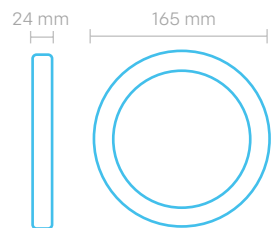

PLAFON CON BASE SLIM

12 Watts

780 Lúmenes

Corriente 60mA

Protección IP 20

Luz No Dimerizable

Voltaje 170-250 V

Frecuencia 50HZ

Medidas 165 x 24 mm

Cuerpo de Aluminio

Garantía de 3 Años

Vida útil 25.000 HS

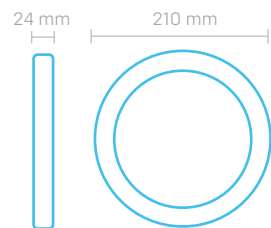

PLAFON CON BASE SLIM

18 Watts

1350 Lúmenes

Corriente 90mA

Protección IP 20

Luz No Dimerizable

Voltaje 170-250 V

Frecuencia 50HZ

Medidas 210 x 24 mm

Cuerpo de Aluminio

Garantía de 3 Años

Vida útil 25.000 HS

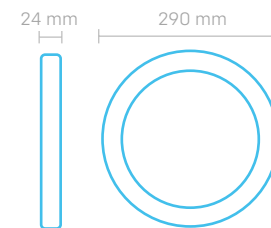

PLAFON CON BASE SLIM

24 Watts

1920 Lúmenes

Corriente 120mA

Protección IP 20

Luz No Dimerizable

Voltaje 170-250 V

Frecuencia 50HZ

Medidas 290 x 24 mm

Cuerpo de Aluminio

Garantía de 3 Años

Vida útil 25.000 HS

PRESENTACIÓN 20 UNIDADES

LUZ FRÍA 6500K

LUZ CÁLIDA 3000K

EAN: 7798347081174

EAN: 7798347081181

DUN: 17798347081171

DUN: 17798347081188

COD. SIGMA: 6829

COD. SIGMA: 6830

PRESENTACIÓN 20 UNIDADES

LUZ FRÍA 6500K

LUZ CÁLIDA 3000K

EAN: 7798347081198

EAN: 7798347081204

DUN: 17798347081195

DUN: 17798347081201

COD. SIGMA: 6831

COD. SIGMA: 6832

PRESENTACIÓN 20 UNIDADES

LUZ FRÍA 6500K

LUZ CÁLIDA 3000K

EAN: 7798347081211

EAN: 7798347081228

DUN: 17798347081218

DUN: 17798347081225

COD. SIGMA: 6833

COD. SIGMA: 6834

PRESENTACIÓN 20 UNIDADES

LUZ FRÍA 6500K

LUZ CÁLIDA 3000K

EAN: 7798347082768

EAN: 7798347082751

DUN: 17798347082765

DUN: 17798347082758

COD. SIGMA: 7264

COD. SIGMA: 7263

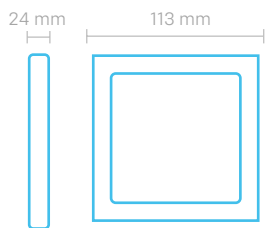

PLAFON CON BASE SLIM

6 Watts

360 Lúmenes

Corriente 30mA

Protección IP 20

Luz No Dimerizable

Voltaje 170-250 V

Frecuencia 50HZ

Medidas 113 x 113 x 24 mm

Cuerpo de Aluminio

Garantía de 3 Años

Vida útil 25.000 HS

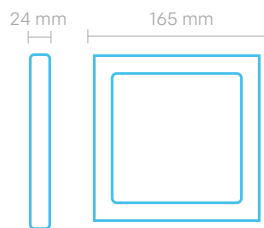

PLAFON CON BASE SLIM

12 Watts

780 Lúmenes

Corriente 60mA

Protección IP 20

Luz No Dimerizable

Voltaje 170-250 V

Frecuencia 50HZ

Medidas 165 x 165 x 28 mm

Cuerpo de Aluminio

Garantía de 3 Años

Vida útil 25.000 HS

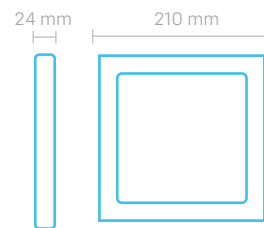

PLAFON CON BASE SLIM

18 Watts

1350 Lúmenes

Corriente 90mA

Protección IP 20

Luz No Dimerizable

Voltaje 170-250 V

Frecuencia 50HZ

Medidas 210 x 210 x 28 mm

Cuerpo de Aluminio

Garantía de 3 Años

Vida útil 25.000 HS

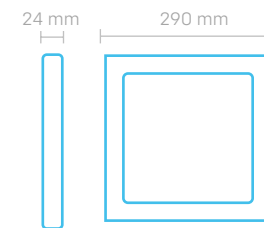

PLAFON CON BASE SLIM

24 Watts

1920 Lúmenes

Corriente 120mA

Protección IP 20

Luz No Dimerizable

Voltaje 170-250 V

Frecuencia 50HZ

Medidas 290 x 290 x 28 mm

Cuerpo de Aluminio

Garantía de 3 Años

Vida útil 25.000 HS

PRESENTACIÓN 20 UNIDADES

LUZ FRÍA 6500K

LUZ CÁLIDA 3000K

EAN: 7798347081235

EAN: 7798347081242

DUN: 17798347081232

DUN: 17798347081249

COD. SIGMA: 6835

COD. SIGMA: 6836

PRESENTACIÓN 20 UNIDADES

LUZ FRÍA 6500K

LUZ CÁLIDA 3000K

EAN: 7798347081259

EAN: 7798347081266

DUN: 17798347081256

DUN: 17798347081263

COD. SIGMA: 6837

COD. SIGMA: 6838

PRESENTACIÓN 20 UNIDADES

LUZ FRÍA 6500K

LUZ CÁLIDA 3000K

EAN: 7798347081273

EAN: 7798347081280

DUN: 17798347081270

DUN: 17798347081287

COD. SIGMA: 6839

COD. SIGMA: 6840

PRESENTACIÓN 20 UNIDADES

LUZ FRÍA 6500K

LUZ CÁLIDA 3000K

EAN: 7798347082720

EAN: 7798347082713

DUN: 17798347082727

DUN: 17798347082710

COD. SIGMA: 7260

COD. SIGMA: 7259

DISPONIBLES TAMBIÉN EN VERSIÓN SIDELIGHT

BLACK EDITION

Eleva el diseño de los plafones tradicionales, fusionando tecnología LED avanzada con un acabado negro elegante que transmite distinción y modernidad.

Su sistema (Sidelight), basado en iluminación lateral, garantiza una distribución uniforme de la luz, sin zonas de sombra ni deslumbramientos, aportando confort visual y estética superior en cualquier espacio.

IDEALES PARA:

- Espacios corporativos
- Hoteles y restaurantes
- Hoagres modernos

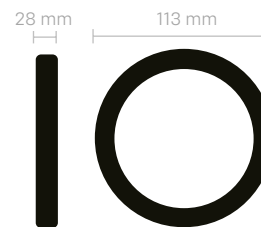

PLAFON BLACK CON BASE

6 Watts

540 Lúmenes

Corriente 30mA

Protección IP 20

Luz No Dimerizable

Voltaje 170-250 V

Frecuencia 50HZ

Medidas 113 x 28 mm

Cuerpo de Aluminio

Garantía de 3 Años

Vida útil 25.000 HS

PRESENTACIÓN 20 UNIDADES

LUZ FRÍA 6500K

LUZ CÁLIDA 3000K

EAN: 7798347086469

EAN: 7798347086476

DUN: 17798347086466

DUN: 17798347086473

COD. SIGMA: 7718

COD. SIGMA: 7719

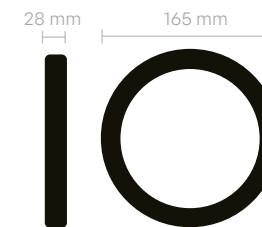

PLAFON BLACK CON BASE

12 Watts

1060 Lúmenes

Corriente 60mA

Protección IP 20

Luz No Dimerizable

Voltaje 170-250 V

Frecuencia 50HZ

Medidas 165 x 28 mm

Cuerpo de Aluminio

Garantía de 3 Años

Vida útil 25.000 HS

PRESENTACIÓN 20 UNIDADES

LUZ FRÍA 6500K

LUZ CÁLIDA 3000K

EAN: 7798347086483

EAN: 7798347086490

DUN: 17798347086480

DUN: 17798347086497

COD. SIGMA: 7720

COD. SIGMA: 7721

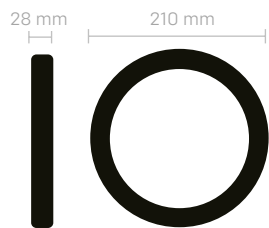

PLAFON BLACK CON BASE

18 Watts

1600 Lúmenes

Corriente 155mA

Protección IP 20

Luz No Dimerizable

Voltaje 170-250 V

Frecuencia 50HZ

Medidas 210 x 28 mm

Cuerpo de Aluminio

Garantía de 3 Años

Vida útil 25.000 HS

PRESENTACIÓN 20 UNIDADES

LUZ FRÍA 6500K

LUZ CÁLIDA 3000K

EAN: 7798347086506

EAN: 7798347086513

DUN: 17798347086503

DUN: 17798347086510

COD. SIGMA: 7722

COD. SIGMA: 7723

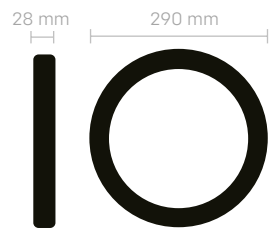

PLAFON BLACK CON BASE

24 Watts

2160 Lúmenes

Corriente 200mA

Protección IP 20

Luz No Dimerizable

Voltaje 170-250 V

Frecuencia 50HZ

Medidas 290 x 28 mm

Cuerpo de Aluminio

Garantía de 3 Años

Vida útil 25.000 HS

PRESENTACIÓN 20 UNIDADES

LUZ FRÍA 6500K

LUZ CÁLIDA 3000K

EAN: 7798347086520

EAN: 7798347086537

DUN: 17798347086527

DUN: 17798347086534

COD. SIGMA: 7724

COD. SIGMA: 7725



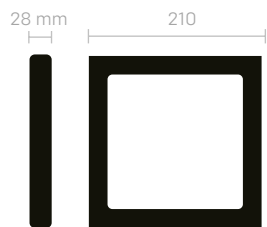

PLAFON BLACK CON BASE

6 Watts

540 Lúmenes

Corriente 30mA

Protección IP 20

Luz No Dimerizable

Voltaje 170-250 V

Frecuencia 50HZ

Medidas 113 x 113 x 28 mm

Cuerpo de Aluminio

Garantía de 3 Años

Vida útil 25.000 HS

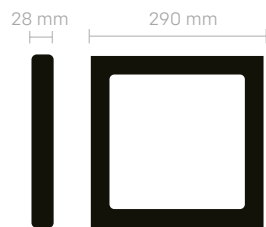

PLAFON BLACK CON BASE

12 Watts

1060 Lúmenes

Corriente 60mA

Protección IP 20

Luz No Dimerizable

Voltaje 170-250 V

Frecuencia 50HZ

Medidas 165 x 165 x 28 mm

Cuerpo de Aluminio

Garantía de 3 Años

Vida útil 25.000 HS

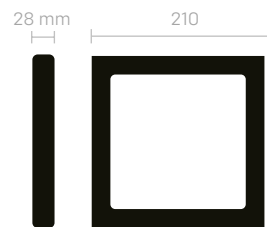

PLAFON BLACK CON BASE

18 Watts

1600 Lúmenes

Corriente 155mA

Protección IP 20

Luz No Dimerizable

Voltaje 170-250 V

Frecuencia 50HZ

Medidas 210 x 210 x 28 mm

Cuerpo de Aluminio

Garantía de 3 Años

Vida útil 25.000 HS

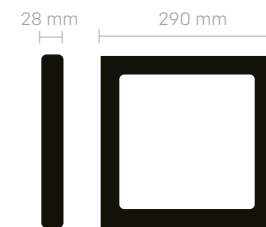

PLAFON BLACK CON BASE

24 Watts

2160 Lúmenes

Corriente 200mA

Protección IP 20

Luz No Dimerizable

Voltaje 170-250 V

Frecuencia 50HZ

Medidas 290 x 290 x 28 mm

Cuerpo de Aluminio

Garantía de 3 Años

Vida útil 25.000 HS

PRESENTACIÓN 20 UNIDADES

LUZ FRÍA 6500K

LUZ CÁLIDA 3000K

EAN: 7798347086544

EAN: 7798347086551

DUN: 17798347086541

DUN: 17798347086558

COD. SIGMA: 7726

COD. SIGMA: 7727

PRESENTACIÓN 20 UNIDADES

LUZ FRÍA 6500K

LUZ CÁLIDA 3000K

EAN: 7798347086568

EAN: 7798347086575

DUN: 17798347086565

DUN: 17798347086572

COD. SIGMA: 7728

COD. SIGMA: 7729

PRESENTACIÓN 20 UNIDADES

LUZ FRÍA 6500K

LUZ CÁLIDA 3000K

EAN: 7798347086582

EAN: 7798347086599

DUN: 17798347086589

DUN: 17798347086596

COD. SIGMA: 7730

COD. SIGMA: 7731

PRESENTACIÓN 20 UNIDADES

LUZ FRÍA 6500K

LUZ CÁLIDA 3000K

EAN: 7798347086605

EAN: 7798347086612

DUN: 17798347086602

DUN: 17798347086619

COD. SIGMA: 7732

COD. SIGMA: 7733





PLAFÓN INFINITY BACKLIGHT

Los plafones infinity combinan estética moderna con una iluminación uniforme y eficiente que potencia cada ambiente.

Gracias a su sistema de instalación dual, pueden utilizarse embutidos o con base, brindando mayor flexibilidad al momento de instalar. Se adaptan a cada proyecto manteniendo el estilo en todo tipo de ambientes.

IDEALES PARA:

- Living y comedores
- Galerías, quinchos y espacios semicubiertos
- Oficinas, locales y áreas de trabajo





CUMPLE CON LA NORMA IEC60598-1: 2017 (ED. 8.1),
60598-2-1: 1987

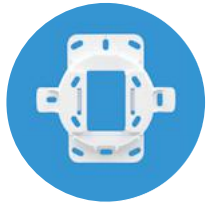

Adaptador
(Incluido en el kit)

Para embutir
o con base

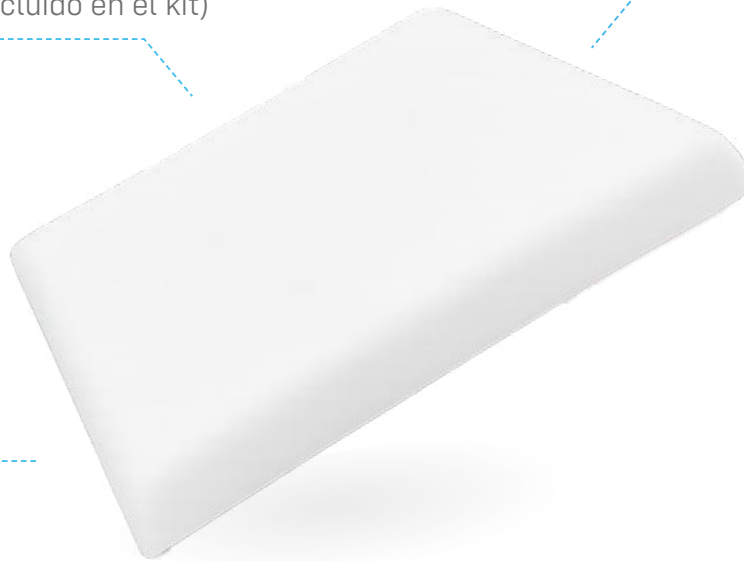

Diseño
sin marco



GARANTÍA
DE 3 AÑOS

AHORRO HASTA
90%
DE ENERGÍA



ANGULO 120°



NO DIMERIZABLE



ENCENDIDO
INSTANTÁNEO

SISTEMA DE INSTALACIÓN DUAL: Se adapta a múltiples superficies



Adaptador:
para superficies
como cielorraso
tradicional

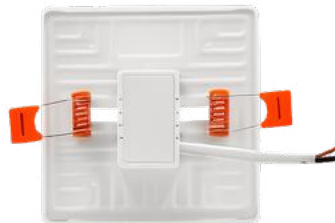

Con clips integrados:
para superficies
modulares como
cielorraso de placa.



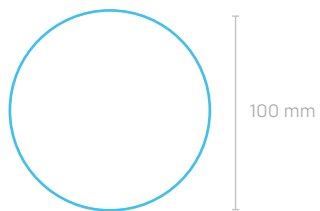

PLAFÓN INFINITY BACKLIGHT

10 Watts

1000 Lúmenes

Corriente 90mA

Protección IP 20

Luz No Dimerizable

Voltaje 170-265 V

Frecuencia 50/60HZ

Medidas 100 x 40 mm

Cuerpo de plástico

Garantía de 2 Años

Vida útil 25.000 HS

PRESENTACIÓN 20 UNIDADES

LUZ FRÍA 6500K

EAN: 7798347088074

DUN: 17798347088071

COD. SIGMA: 8002

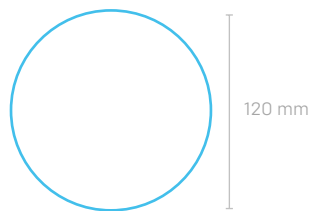

PLAFÓN INFINITY BACKLIGHT

18 Watts

1800 Lúmenes

Corriente 150mA

Protección IP 20

Luz No Dimerizable

Voltaje 170-265 V

Frecuencia 50/60HZ

Medidas 120 x 40 mm

Cuerpo de Aluminio

Garantía de 2 Años

Vida útil 25.000 HS

PRESENTACIÓN 20 UNIDADES

LUZ FRÍA 6500K

EAN: 7798347088081

DUN: 17798347088088

COD. SIGMA: 8003

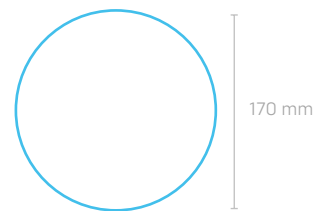

PLAFÓN INFINITY BACKLIGHT

24 Watts

2400 Lúmenes

Corriente 210mA

Protección IP 20

Luz No Dimerizable

Voltaje 170-265 V

Frecuencia 50/60HZ

Medidas 170 x 40 mm

Cuerpo de Aluminio

Garantía de 2 Años

Vida útil 25.000 HS

PRESENTACIÓN 20 UNIDADES

LUZ FRÍA 6500K

EAN: 7798347088098

DUN: 17798347088095

COD. SIGMA: 8004

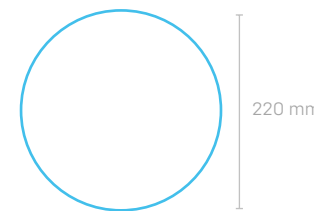

PLAFÓN INFINITY BACKLIGHT

36 Watts

3600 Lúmenes

Corriente 270mA

Protección IP 20

Luz No Dimerizable

Voltaje 170-265 V

Frecuencia 50/60HZ

Medidas 220 x 40 mm

Cuerpo de Aluminio

Garantía de 2 Años

Vida útil 25.000 HS

PRESENTACIÓN 20 UNIDADES

LUZ FRÍA 6500K

EAN: 7798347088104

DUN: 17798347088101

COD. SIGMA: 8005

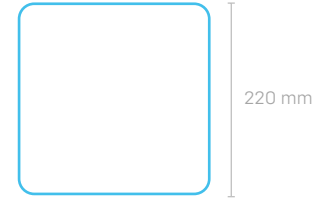
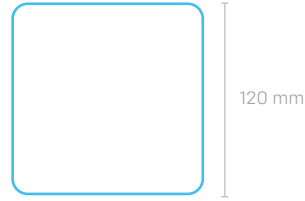

PLAFÓN INFINITY BACKLIGHT

10 Watts

1000 Lúmenes

Corriente 90mA

Protección IP 20

Luz No Dimerizable

Voltaje 170-265 V

Frecuencia 50/60HZ

Medidas 100 x 100 x 40 mm

Cuerpo de plástico

Garantía de 2 Años

Vida útil 25.000 HS

PLAFÓN INFINITY BACKLIGHT

18 Watts

1800 Lúmenes

Corriente 150mA

Protección IP 20

Luz No Dimerizable

Voltaje 170-265 V

Frecuencia 50/60HZ

Medidas 120 x 120 x 40 mm

Cuerpo de Aluminio

Garantía de 2 Años

Vida útil 25.000 HS

PLAFÓN INFINITY BACKLIGHT

24 Watts

2400 Lúmenes

Corriente 210mA

Protección IP 20

Luz No Dimerizable

Voltaje 170-265 V

Frecuencia 50/60HZ

Medidas 170 x 170 x 40 mm

Cuerpo de Aluminio

Garantía de 2 Años

Vida útil 25.000 HS

PLAFÓN INFINITY BACKLIGHT

36 Watts

3600 Lúmenes

Corriente 270mA

Protección IP 20

Luz No Dimerizable

Voltaje 170-265 V

Frecuencia 50/60HZ

Medidas 220 x 220 x 40 mm

Cuerpo de Aluminio

Garantía de 2 Años

Vida útil 25.000 HS

PRESENTACIÓN 20 UNIDADES

LUZ FRÍA 6500K

EAN: 7798347088111

DUN: 17798347088118

COD. SIGMA: 8006

PRESENTACIÓN 20 UNIDADES

LUZ FRÍA 6500K

EAN: 7798347088128

DUN: 17798347088125

COD. SIGMA: 8007

PRESENTACIÓN 20 UNIDADES

LUZ FRÍA 6500K

EAN: 7798468730012

DUN: 17798468730019

COD. SIGMA: 8008

PRESENTACIÓN 20 UNIDADES

LUZ FRÍA 6500K

EAN: 7798468730029

DUN: 17798468730026

COD. SIGMA: 8009



KIT DE INSTALACIÓN PLAFÓN INFINITY

Accesorio diseñado para la instalación del Plafón Infinity en superficies como cielorraso tradicional. Brinda un montaje seguro, estable y una terminación prolija.

INCLUYE:

- 1 adaptador
- 2 tornillos
- 2 tarugos



Escaneá y mirá cómo instalar el adaptador al Plafón Infinity

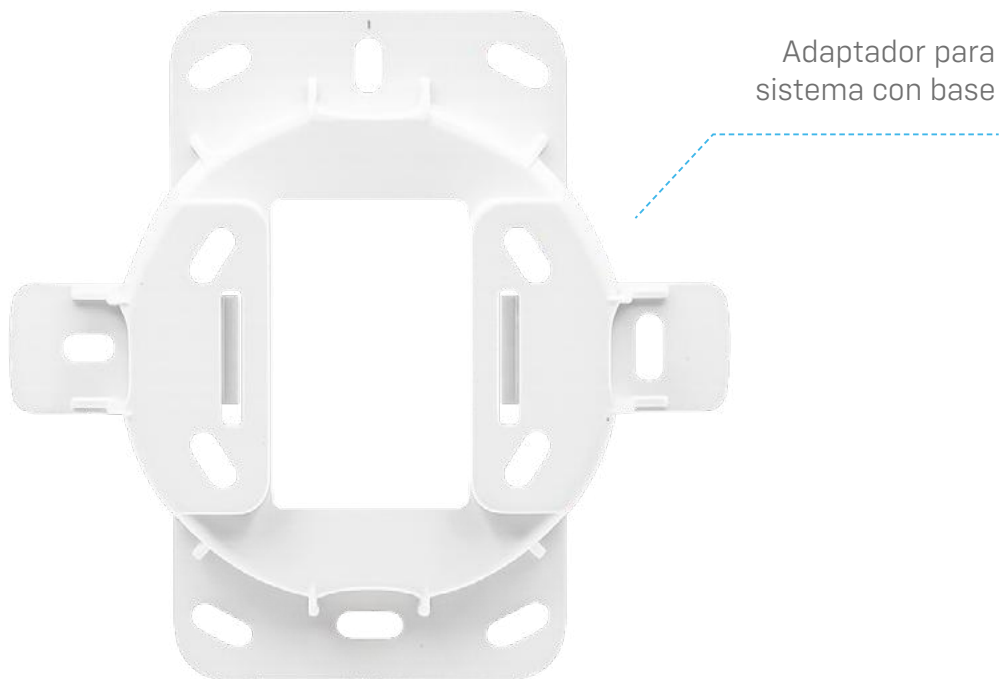

Adaptador para sistema con base

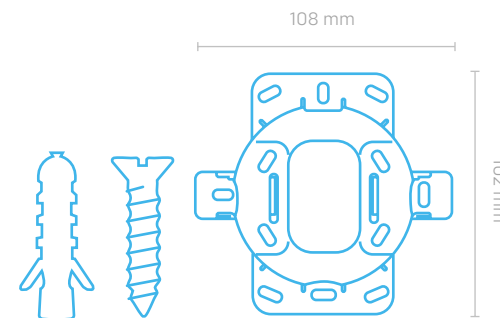

KIT DE INSTALACIÓN

PRESENTACIÓN 100 UNIDADES

LUZ AMBAR 2200K

EAN: 7798468730036

DUN: 17798468730033

COD. SIGMA: 8010

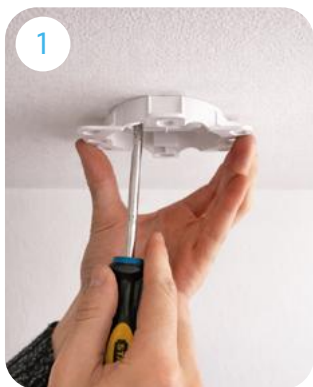

1
Instalá el adaptador en el techo.

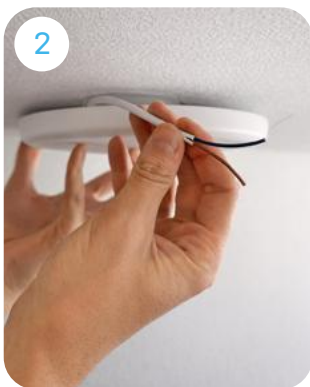

2
Conectá el plafón a la red eléctrica.

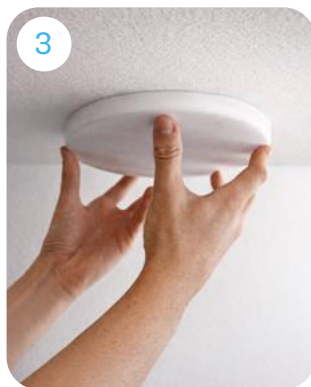

3
Encastrá el plafón hasta que trabé.

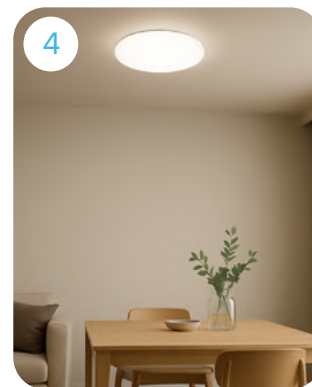

4
Iluminación lista para disfrutar tus espacios.



PANEL BACKLIGHT

Fabricado en Aluminio y PVC de alta resistencia, combina ligereza y durabilidad, siendo fácil de instalar en cielorrasos desmontables o modulares.

Su diseño está optimizado para un uso continuo y profesional, garantizando un encendido instantáneo, bajo consumo energético y una excelente disipación del calor, lo que prolonga su vida útil.

Ideal para quienes buscan una iluminación eficiente, homogénea y de bajo mantenimiento, con una estética limpia y moderna.

IDEALES PARA:

- Oficinas, consultorios o espacios de trabajo
- Hogares con cielorrasos desmontables
- Instituciones educativas





CUMPLE CON LA NORMA IEC 60598-2-2: 2011 (ED. 3)
+ 60598-1: 2020 (ED. 9.0)

Iluminación
uniforme

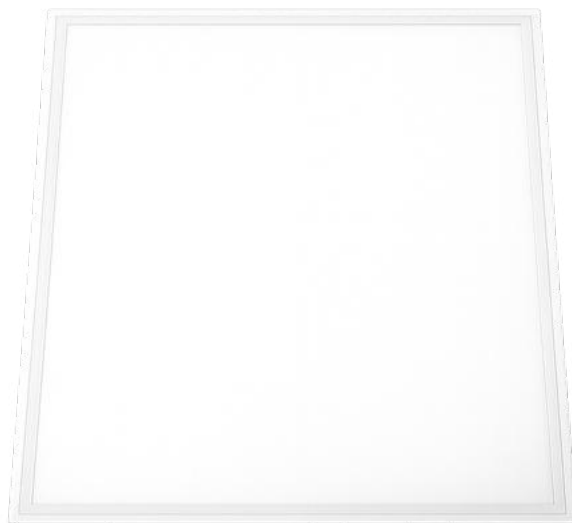

Protección
contra
variaciones
de tensión

Versatilidad de
instalación



GARANTÍA
DE 3 AÑOS

AHORRO HASTA
90%
DE ENERGÍA



ANGULO 120°



NO DIMERIZABLE



ENCENDIDO
INSTANTÁNEO

TECNOLOGÍA BACKLIGHT

Marco de PVC
de alta resistencia.

LEDs ubicados directamente detrás
del difusor, sobre una base de plástico.

Incluye lentes acrílicos
(PMMA) para controlar
la dirección del haz de luz.

Produce una iluminación potente y uniforme,
ideal para espacios amplios o de trabajo donde
se necesita mayor rendimiento lumínico.

El difusor distribuye la luz de
manera más directa e intensa,
con un alto flujo luminoso.

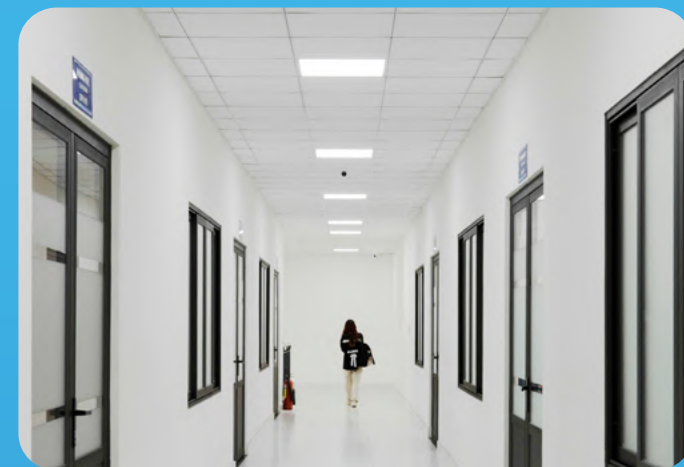

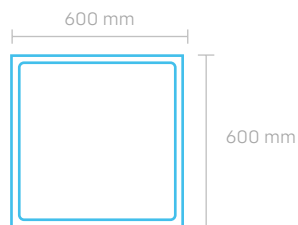

PANEL BACKLIGHT

40 Watts

4000 Lúmenes

Corriente 600mA

Protección IP 20

Luz No Dimerizable

Voltaje 170-265 V

Frecuencia 50HZ

Medidas 600 x 600 mm

Cuerpo de Aluminio

Garantía de 3 Años

Vida útil 25.000 HS

PRESENTACIÓN 10 UNIDADES

LUZ FRÍA 6500K

EAN: 7798347085431

DUN: 17798347085438

COD. SIGMA: 7490

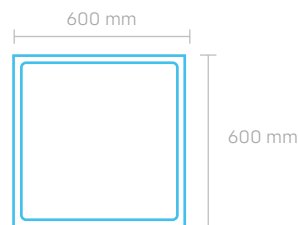

PANEL BACKLIGHT

48 Watts

4800 Lúmenes

Corriente 340mA

Protección IP 20

Luz No Dimerizable

Voltaje 170-265 V

Frecuencia 50HZ

Medidas 600 x 600 mm

Cuerpo de Aluminio

Garantía de 3 Años

Vida útil 25.000 HS

PRESENTACIÓN 10 UNIDADES

LUZ FRÍA 6500K

EAN: 7798347085448

DUN: 17798347085445

COD. SIGMA: 7491

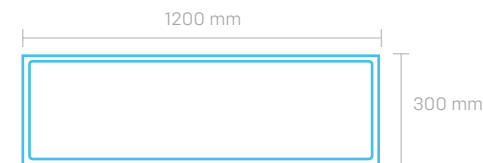

PANEL BACKLIGHT

48 Watts

4800 Lúmenes

Corriente 320mA

Protección IP 20

Luz No Dimerizable

Voltaje 170-265 V

Frecuencia 50HZ

Medidas 300 x 1200 mm

Cuerpo de Aluminio

Garantía de 3 Años

Vida útil 25.000 HS

PRESENTACIÓN 10 UNIDADES

LUZ FRÍA 6500K

EAN: 7798347085455

DUN: 17798347085452

COD. SIGMA: 7492





PANEL

SIDELIGHT (SLIM)

Su sistema de iluminación lateral (Sidelight) proyecta la luz hacia una placa difusora interna que distribuye el flujo de manera uniforme, sin deslumbramientos ni puntos brillantes, logrando un acabado visual limpio y profesional.

Fabricado en aluminio de alta calidad, garantiza mayor disipación térmica y durabilidad, manteniendo un rendimiento estable a lo largo del tiempo.

IDEALES PARA:

- Oficinas, consultorios o espacios de trabajo
- Hogares con cielorrasos desmontables
- Instituciones educativas





CUMPLE CON LA NORMA IEC 60598-2-2: 2011 (ED. 3)
+ 60598-1: 2020 (ED. 9.0)

Iluminación
uniforme

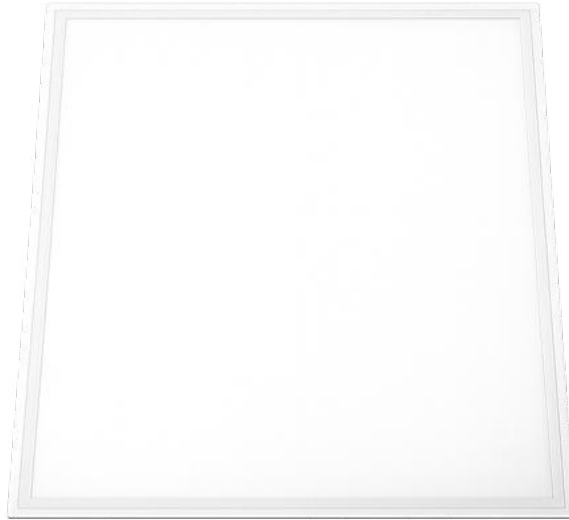

Versatilidad de
instalación



GARANTÍA
DE 3 AÑOS

AHORRO HASTA
90%
DE ENERGÍA



ANGULO 120°



NO DIMERIZABLE



ENCENDIDO
INSTANTÁNEO



TECNOLOGÍA SIDELIGHT

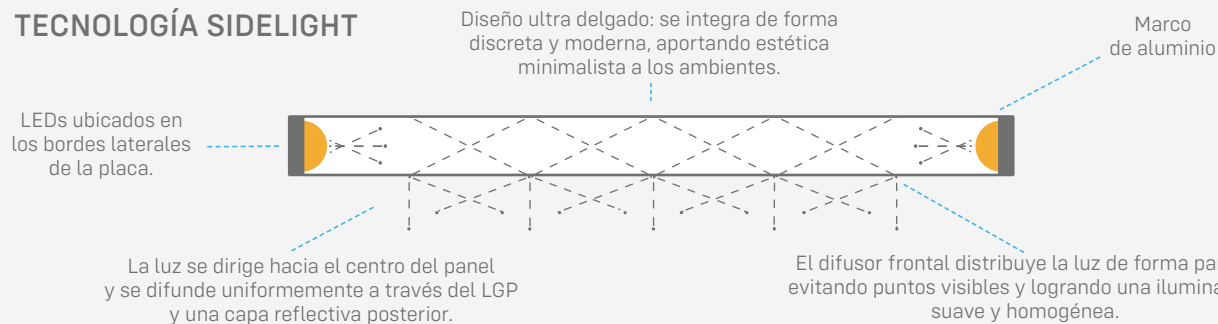

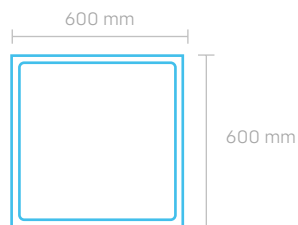

PANEL SIDELIGHT

40 Watts

4800 Lúmenes

Corriente 370mA

Protección IP 20

Luz No Dimerizable

Voltaje 170-265 V

Frecuencia 50HZ

Medidas 600 x 600 mm

Cuerpo de Aluminio

Garantía de 3 Años

Vida útil 25.000 HS

PRESENTACIÓN 10 UNIDADES

LUZ FRÍA 6500K

LUZ NATURAL 4500K

EAN: 7798347089965

EAN: 7798347089958

DUN: 17798347089962

DUN: 17798347089955

COD. SIGMA: 7087

COD. SIGMA: 7086

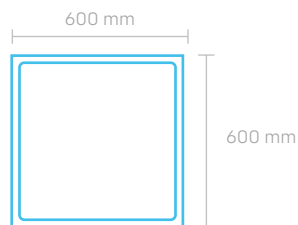

PANEL SIDELIGHT

48 Watts

4800 Lúmenes

Corriente 600mA

Protección IP 20

Luz No Dimerizable

Voltaje 170-265 V

Frecuencia 50HZ

Medidas 600 x 600 mm

Cuerpo de Aluminio

Garantía de 3 Años

Vida útil 25.000 HS

PRESENTACIÓN 10 UNIDADES

LUZ FRÍA 6500K

LUZ NATURAL 4500K

EAN: 7798347089989

EAN: 7798347089972

DUN: 17798347089986

DUN: 17798347089979

COD. SIGMA: 7089

COD. SIGMA: 7088

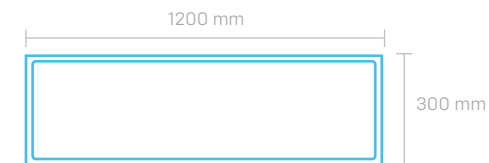

PANEL SIDELIGHT

48 Watts

4800 Lúmenes

Corriente 600mA

Protección IP 20

Luz No Dimerizable

Voltaje 170-265 V

Frecuencia 50HZ

Medidas 1200 x 300 mm

Cuerpo de Aluminio

Garantía de 3 Años

Vida útil 25.000 HS

PRESENTACIÓN 10 UNIDADES

LUZ FRÍA 6500K

LUZ NATURAL 4500K

EAN: 7798347082874

EAN: 7798347082867

DUN: 17798347082871

DUN: 17798347082864

COD. SIGMA: 7266

COD. SIGMA: 7265





ACCESORIOS PARA PANEL SIDELIGHT Y BACKLIGHT

Garantizan un funcionamiento estable y eficiente, prolongando la vida útil de sus Plafones. Aseguran una gestión energética superior y un rendimiento lumínico constante, ideales para una instalación duradera y confiable.

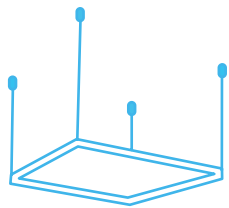
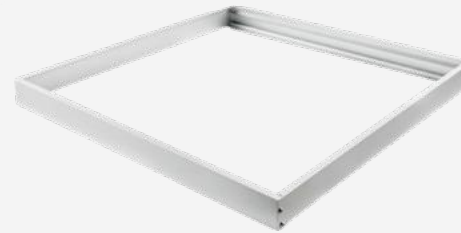

KIT DE SUSPENSIÓN

Para Panel 60 x 60 mts
Cuerpo de Aluminio

100 UNIDADES

EAN: 7798347081709

DUN: 17798347081706

COD. SIGMA: 7091

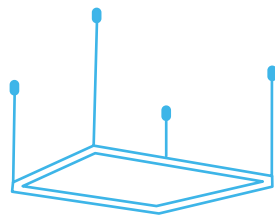

KIT DE SUSPENSIÓN

Para Panel 30 x 120 mts
Cuerpo de Aluminio

100 UNIDADES

EAN: 7798347082997

DUN: 17798347082994

COD. SIGMA: 7268

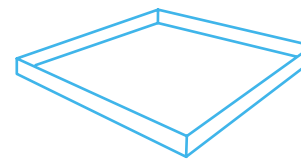

MARCO PARA PANEL BLANCO

Para Panel 60 x 60 mts
Cuerpo de Aluminio

25 UNIDADES

EAN: 7798347089996

DUN: 17798347089993

COD. SIGMA: 7090

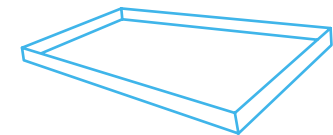

MARCO PARA PANEL BLANCO

Para Panel 30 x 120 mts
Cuerpo de Aluminio

25 UNIDADES

EAN: 7798347083000

DUN: 17798347083007

COD. SIGMA: 7267



DRIVERS

Su calibración específica (72-144V / 60-110mA) asegura una distribución uniforme de la luz, sin parpadeos ni fluctuaciones, optimizando el rendimiento y prolongando la vida útil de los LED.



DRIVERS PARA PANEL BACKLIGHT Y SIDELIGHT

Desarrollados para potenciar el máximo rendimiento y estabilidad lumínica de los paneles LED. Aseguran mayor eficiencia, durabilidad y protección eléctrica, garantizando un funcionamiento confiable en oficinas y espacios de trabajo.

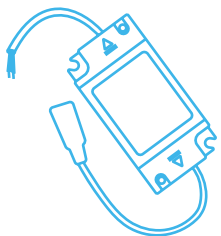

DRIVER PARA PANEL BACKLIGHT 40W

Entrada AC 175-265V/50-60Hz

Salida DC 150-170V

Corriente 240mA

Max 0,24A

Medidas 78 x 48 x 20mm

50 UNIDADES

EAN: 7798347087190

DUN: 17798347087197

COD. SIGMA: 7824



DRIVER PARA PANEL BACKLIGHT 48W

Entrada AC 175-265V/50-60Hz

Salida DC 100-120V

Corriente 340mA

Max 0,34A

Medidas 78 x 48 x 20mm

50 UNIDADES

EAN: 7798347087206

DUN: 17798347087203

COD. SIGMA: 7823

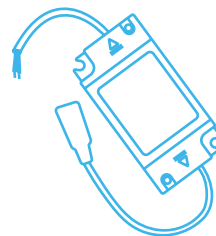

DRIVER PARA PANEL SIDELIGHT 40W

Entrada AC 175-265V/50-60Hz

Salida DC 50-70V

Corriente 600mA

Max 0,32A

Medidas 78 x 48 x 20mm

30 UNIDADES

EAN: 7798347087183

DUN: 17798347087180

COD. SIGMA: 7825

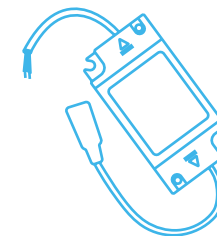

DRIVER PARA PANEL SIDELIGHT 48W

Entrada AC 175-265V/50-60Hz

Salida DC 60-90V

Corriente 600mA

Max 0,4A

Medidas 78 x 48 x 20mm

30 UNIDADES

EAN: 7798347087176

DUN: 17798347087173

COD. SIGMA: 7826

DRIVERS PARA PLAFÓN SIDELIGHT

Especialmente diseñados para la línea SIDELIGHT, garantizando un funcionamiento óptimo y estable en plafones y paneles con tecnología de iluminación lateral.

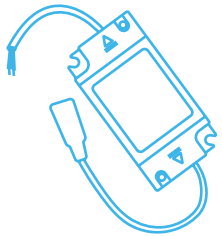

DRIVER PARA PANEL SIDELIGHT 6W

Entrada AC 170-250V/50-60Hz

Salida 72-144V

Corriente 60mA

Max 0,3A

Medidas 78 x 48 x 20mm

50 UNIDADES

EAN: 7798347082829

DUN: 17798347082826

COD. SIGMA: 7271

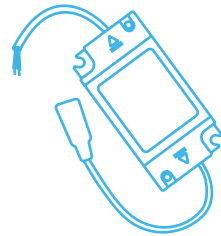

DRIVER PARA PANEL SIDELIGHT 12W

Entrada AC 170-250V/50-60Hz

Salida 72-144V

Corriente 110mA

Max 0,3A

Medidas 78 x 48 x 20mm

50 UNIDADES

EAN: 7798347082836

DUN: 17798347082833

COD. SIGMA: 7272

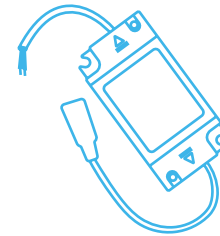

DRIVER PARA PANEL SIDELIGHT 18W

Entrada AC 170-250V/50-60Hz

Salida 72-144V

Corriente 110mA

Max 0,3A

Medidas 78 x 48 x 20mm

50 UNIDADES

EAN: 7798347082843

DUN: 17798347082840

COD. SIGMA: 7273

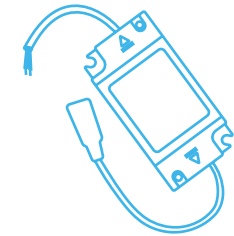

DRIVER PARA PANEL SIDELIGHT 24W

Entrada AC 170-250V/50-60Hz

Salida 135-180V

Corriente 110mA

Max 0,3A

Medidas 78 x 48 x 20mm

50 UNIDADES

EAN: 7798347082850

DUN: 17798347082857

COD. SIGMA: 7274





LISTÓN T5

BAJO MESADA

Luz continua, uniforme y eficiente en espacios donde la precisión y la discreción son esenciales.

Su formato delgado y compacto permite una instalación sencilla en superficies reducidas, integrándose perfectamente en mobiliarios, bajo alacenas o estanterías.

Distribuye la luz de manera homogénea, evitando sombras y deslumbramientos, lo que mejora el confort visual y la funcionalidad del ambiente.

IDEALES PARA:

- Bajo mesadas o alacenas de cocina
- Muebles, vitrinas o estanterías
- Espacios exhibidores





CUMPLE CON LA NORMA IEC 60598-2-1: 1987 (ED. 1.1)
+ IEC 60598-1: 2014 (ED. 8.0)

Iluminación lineal
continua



Diseño
ultradelgado



Conexión
en serie

Instalación simple
y directa



GARANTÍA
DE 2 AÑOS

AHORRO HASTA
90%
DE ENERGÍA



ANGULO 120°



NO DIMERIZABLE



ENCENDIDO
INSTANTÁNEO

INCLUYE:



1 conector tipo de 8 rígido.



2 Tarugos
de pared



1 Tapa protectora
de contacto



1 conector tipo de 8
de 2 puntas 2.5A 22V.



2 Accesorios
para amurar



2 Tornillos



Incluye accesorios para montaje rápido en pared, techo o bajo alacena.



Brinda la posibilidad de unir varios listones para cubrir grandes longitudes con una sola línea de luz.



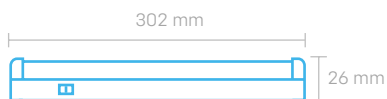

LISTÓN BAJO MESADA

5 Watts

400 Lúmenes

Corriente 45mA

Protección IP 20

Luz No Dimerizable

Voltaje 220-240V

Frecuencia 50HZ

Medidas 302 x 37 x 26 mm

Cuerpo de PVC

Garantía de 2 Años

Vida útil 25.000 HS

PRESENTACIÓN 10 PACKS X 5 UNIDADES

LUZ FRÍA 6500K

EAN: 7798347083017

DUN: 17798347083014

COD. SIGMA: 7293

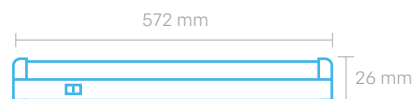

LISTÓN BAJO MESADA

9 Watts

720 Lúmenes

Corriente 70mA

Protección IP 20

Luz No Dimerizable

Voltaje 220-240V

Frecuencia 50HZ

Medidas 572 x 37 x 26 mm

Cuerpo de PVC

Garantía de 2 Años

Vida útil 25.000 HS

PRESENTACIÓN 10 PACKS X 5 UNIDADES

LUZ FRÍA 6500K

EAN: 7798347083024

DUN: 17798347083021

COD. SIGMA: 7294

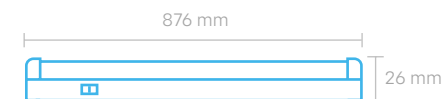

LISTÓN BAJO MESADA

12 Watts

960 Lúmenes

Corriente 100mA

Protección IP 20

Luz No Dimerizable

Voltaje 220-240V

Frecuencia 50HZ

Medidas 876 x 37 x 26 mm

Cuerpo de PVC

Garantía de 2 Años

Vida útil 25.000 HS

PRESENTACIÓN 10 PACKS X 5 UNIDADES

LUZ FRÍA 6500K

EAN: 7798347083031

DUN: 17798347083038

COD. SIGMA: 7295

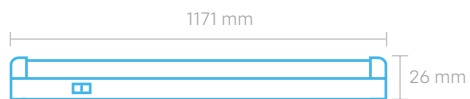

LISTÓN BAJO MESADA

18 Watts

1440 Lúmenes

Corriente 140mA

Protección IP 20

Luz No Dimerizable

Voltaje 220-240V

Frecuencia 50HZ

Medidas 1171 x 37 x 26 mm

Cuerpo de Aluminio y PVC

Garantía de 2 Años

Vida útil 25.000 HS

PRESENTACIÓN 10 PACKS X 5 UNIDADES

LUZ FRÍA 6500K

EAN: 7798347083048

DUN: 17798347083045

COD. SIGMA: 7296





03

TIRAS LED Y ACCESORIOS

DISEÑA, ILUMINÁ Y TRANSFORMÁ CADA ESPACIO CON LA LÍNEA DE TIRAS LED Y FUENTES CANDELA, CREADA PARA QUIENES BUSCAN VERSATILIDAD, EFICIENCIA Y ALTO IMPACTO VISUAL.

Las Tiras LED Candela se adaptan a cualquier entorno, ofreciendo flexibilidad total para lograr efectos decorativos, resaltar detalles arquitectónicos o generar ambientes únicos con un consumo energético mínimo.

Disponibles en distintas tonalidades y potencias, permiten personalizar la iluminación con precisión.



CONOCÉ NUESTRAS TIRAS LED

Estas se distinguen por variables técnicas como flujo lumínico, temperatura de color, tipo de chip, entre otros. Estas características determinan su rendimiento y su aplicación específica, ya sea en interiores, exteriores o entornos con mayores exigencias.

En la página siguiente se presenta un cuadro comparativo con las especificaciones principales de cada modelo, facilitando la selección según los requerimientos de cada proyecto.



TIRA LED SMD 180°
(RGB)



TIRA LED SMD EXTERIOR
180° (FRÍA / CÁLIDA)



TIRA LED SMD INTERIOR
180° (FRÍA / CÁLIDA)



TIRA LED COB 180°
(FRÍA / CÁLIDA)



MANGUERA LED NEÓN
360° (FRÍA / CÁLIDA)



TIRA LED NEÓN 120°
(FRÍA / CÁLIDA)

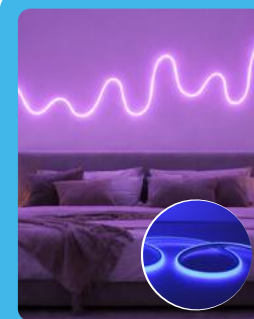

TIRA LED NEÓN 120°
(RGB)

Tipo de Luz	Luz multicolor discontinua (LEDs visibles).	Luz discontinua (LEDs visibles).	Luz discontinua (LEDs visibles).	Luz uniforme y continua.	Luz uniforme y continua (tira tipo manguera).	Luz uniforme, continua y direccional.	Luz multicolor uniforme, continua y direccional.
Medida de tira	20 metros	20 metros	10 metros	10 metros	10 metros	10 metros	10 metros
Medida de corte	1 m	1 m	10 cm	12,5 cm	10 cm	10 cm	10 cm
Recomendado para	Exterior e interior	Exterior	Interior	Exterior e interior	Exterior e interior	Exterior e interior	Exterior e interior
Usos y aplicaciones	Cartelería y decoraciones de exterior con efecto de cambio de color.	Se puede usar para iluminación decorativa detrás de carteles, en balcones y otros ambientes exteriores, gracias a su marca de corte cada 1 metro.	Ideal para interiores, puede usarse con perfil con difusor o colocarse/embutirse en muebles, detrás de espejos, en escaleras y para iluminar sectores de un ambiente.	Uso recomendado para interior y exterior. Ideal para ambientación con mayor calidad estética debido a su luz continua.	Recomendada para exteriores debido a su material de PVC de alta resistencia (ej. jardines, árboles y balcones) y también puede aplicarse en interiores con fines decorativos (ej. lámparas).	Ideal para uso en interiores y exteriores, permite realizar figuras, letras y decoraciones gracias a su alta maleabilidad.	Apta para uso en interiores y exteriores, permite realizar figuras, letras y decoraciones con efectos de cambio de color.
Driver	Driver sobre cable enchufe	Driver sobre cable enchufe	Driver sobre cable enchufe	Driver sobre tira led	Driver sobre tira led	Driver sobre tira led	Driver sobre tira led
Accesorios incluidos para instalación	1 cable enchufe + 20 tapas + 60 clips + control RGB	1 cable enchufe + 20 tapas + 60 clips	1 cable enchufe + 10 tapas + 30 clips y pegamento de cinta adhesiva 3M	1 cable enchufe + 10 tapas + 30 clips y pegamento de cinta adhesiva 3M	1 cable enchufe + 10 tapas + 30 clips	1 cable enchufe + 10 tapas + 30 clips	1 cable enchufe + 10 tapas + 30 clips + control RGB
Tecnología	LED SMD 5050 - 220V.	LED SMD 2835 - 220V.	LED SMD 2835 - 220V.	COB 296 - 220V.	LED SMD 2835 - 220V.	LED SMD 2835 - 220V.	LED SMD 3535 - 220V.
Protección	Protección IP67: lo que es apto para ambientes de interior y exterior debido a que es un material totalmente sellado al polvo, resistente al agua y ambientes húmedos.						
Sigma	7886 (RGB)	7884 (Fría) / 7885 (Cálida)	7887 (Fría) / 7888 (Cálida)	8015 (Fría) / 8016 (Cálida)	8017 (Fría) / 8018 (Cálida)	8086 (Fría) / 8087 (Cálida)	8089 (RGB)



TIRAS LED EXTERIOR 180° 220V

20 METROS

Ideales para iluminación arquitectónica de gran alcance, ofrecen tramos largos, luz uniforme y mínima intervención eléctrica gracias a su conexión directa a 220V.

La manguera de silicona con protección IP67 asegura resistencia en interiores y exteriores. Con diseño flexible de 8 mm, se adapta fácilmente a zócalos, cornisas o vitrinas.

Disponibles en versiones RGB, fría o cálida, permiten crear efectos decorativos y resaltar detalles arquitectónicos.

IDEALES PARA:

- Cartelería exterior de locales comerciales
- Iluminación exterior de hogares
- Iluminación de jardines



No necesita transformador
Funcionamiento a 220V

Opción:
Fría, Cálida y RGB



Manguera de 8mm
Corte cada 10cm

Conexión a 1 click



INCLUYE:

60 CLIPS DE AGARRE

20 TAPAS PROTECTORAS

1 TOMA CORRIENTE



GARANTÍA DE 2 AÑOS



NO DIMERIZABLE



ANGULO 180°



ENCENDIDO INSTANTÁNEO



PROTECCIÓN IP67



Manguera de silicona de mayor resistencia



IP67: Protección total contra ingreso de polvo, apto a la exposición prolongada a la humedad y resistencia al agua por inmersión.

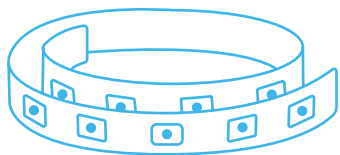

TIRAS LED FRÍA 20 METROS

20-22 Lúmenes / Metro

120 Leds / Metro

Protección IP67

Voltaje 220V

SMD 2835

Luz No Dimerizable

Conexión directa a la red

20 metros

Garantía de 2 Años

PRESENTACIÓN 4 UNIDADES

LUZ FRÍA 6500K

EAN: 7798347087268

DUN: 17798347087265

COD. SIGMA: 7884

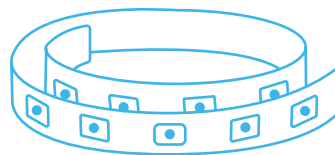

TIRAS LED CÁLIDA 20 METROS

20-22 Lúmenes / Metro

120 Leds / Metro

Protección IP67

Voltaje 220V

SMD 2835

Luz No Dimerizable

Conexión directa a la red

20 metros

Garantía de 2 Años

PRESENTACIÓN 4 UNIDADES

LUZ CÁLIDA 3000K

EAN: 7798347087275

DUN: 17798347087272

COD. SIGMA: 7885

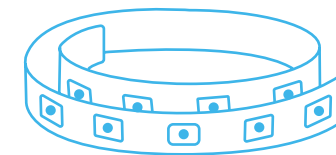

TIRAS LED RGB 20 METROS

20-22 Lúmenes / Metro

96 Leds / Metro

Protección IP67

Voltaje 220V

SMD 5050

Luz No Dimerizable

Conexión directa a la red

20 metros

Garantía de 2 Años

[Incluye control remoto RGB](#)

PRESENTACIÓN 4 UNIDADES

LUZ RGB

EAN: 7798347087282

DUN: 17798347087289

COD. SIGMA: 7886



ENCHUFE FÁCIL CONEXIÓN CON DRIVER - FRÍA/CÁLIDA

Incluye enchufe argentino

Permite una conexión
rápida y sencilla

Compatible con hasta
50 metros de tira LED
220V tipo 2835
(120 LEDs por metro)

Funciona para las Tiras Led
COD. SIGMA: 7884/7885

PRESENTACIÓN 100 UNIDADES

EAN: 7798347087350

DUN: 17798347087357

COD. SIGMA: 7902



ENCHUFE FÁCIL CONEXIÓN Y CONTROL CON DRIVER - RGB

Incluye enchufe argentino

Control remoto RGB
para el manejo
de colores y efectos

Compatible con hasta
40 metros de tira LED
220V tipo 5050
(96 LEDs por metro)

Sistema de conexión rápida

Funciona para las Tiras Led
COD. SIGMA: 7886

PRESENTACIÓN 50 UNIDADES

LUZ RGB

EAN: 7798347087367

DUN: 17798347087364

COD. SIGMA: 7903

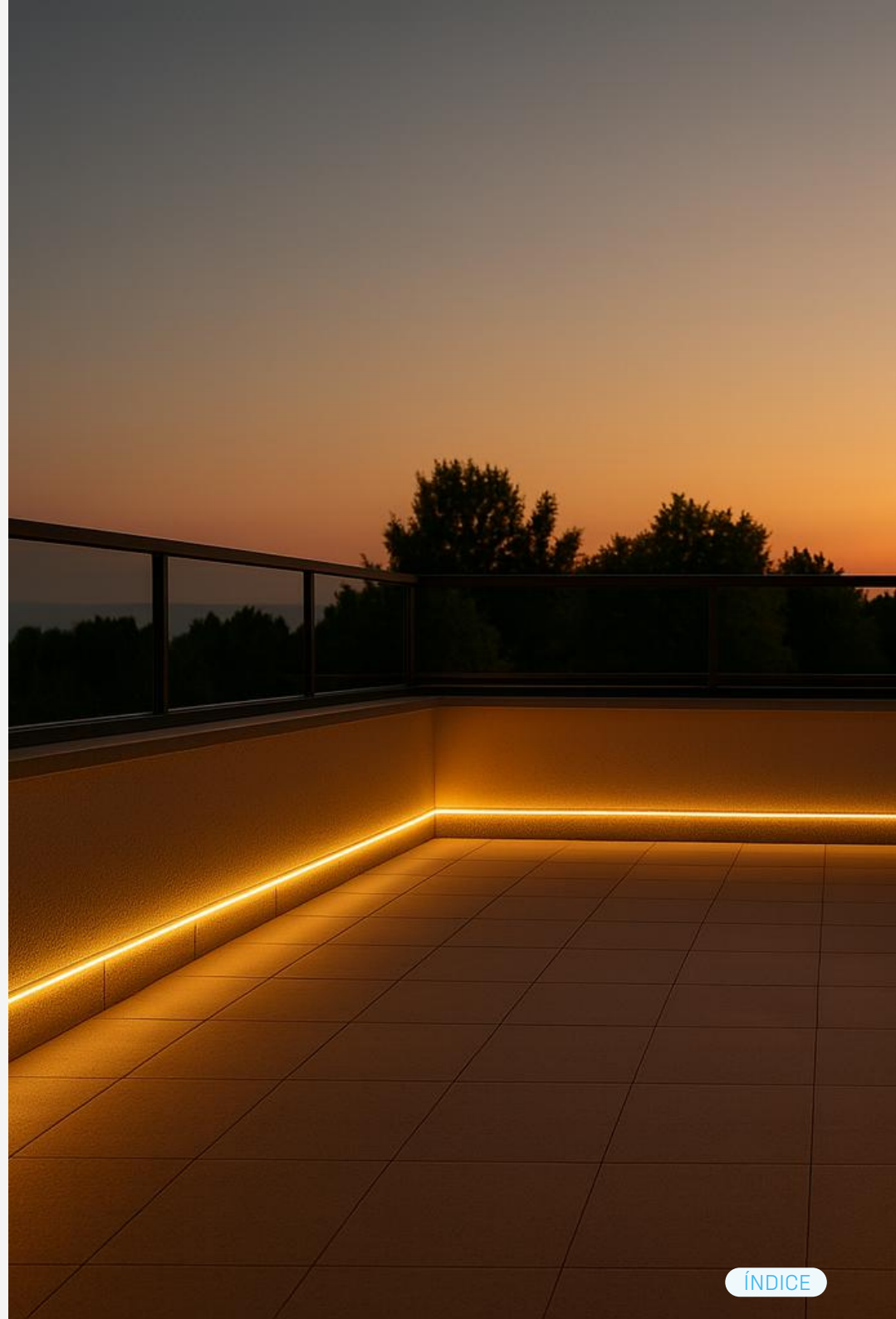

TIRAS LED INTERIOR 180° 220V

10 METROS

Diseñadas para brindar una línea de luz uniforme y eficiente, las tiras LED de 220V permiten instalación directa sin transformadores, reduciendo puntos de falla.

Con solo 8 mm de grosor, son flexibles y fáciles de integrar en muebles, zócalos o detalles arquitectónicos. Su adhesivo de alta adherencia asegura una fijación firme y continua. La protección IP67 garantiza durabilidad en zonas con humedad o polvo.

IDEALES PARA:

- Interiores de placard o alacenas
- Escaleras internas
- Detrás de espejos expuestos a la humedad
- Marcos de muebles de TV
- Bajo mesadas expuestos al agua



No necesita transformador
Funcionamiento a 220V

Opción:
Fría y Cálida



Manguera de 8mm
Corte cada 10cm

Conexión a 1 click



INCLUYE:

30 CLIPS DE AGARRE

10 TAPAS PROTECTORAS

1 TOMA CORRIENTE



GARANTÍA DE 2 AÑOS



NO DIMERIZABLE



ANGULO 180°



ENCENDIDO INSTANTÁNEO



PROTECCIÓN IP67

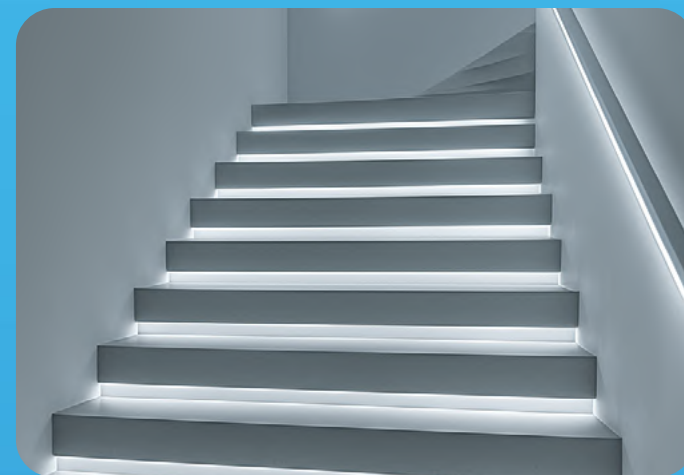

Con adhesivo bifaz resistente ideal para espacios reducidos y delicados



IP67: Protección total contra ingreso de polvo, apto a la exposición prolongada a la humedad y resistencia al agua por inmersión.

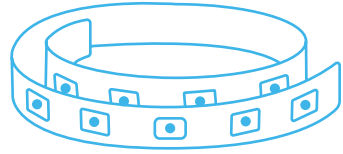

TIRAS LED FRÍA 10 METROS

20-22 Lúmenes / Metro

120 Leds / Metro

Protección IP67

Voltaje 220V

SMD 2835

Luz No Dimerizable

Conexión directa a la red

10 metros

Garantía de 2 Años

PRESENTACIÓN 8 UNIDADES

LUZ FRÍA 6500K

EAN: 7798347087299

DUN: 17798347087296

COD. SIGMA: 7887

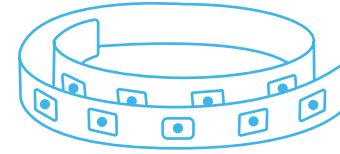

TIRAS LED CÁLIDA 10 METROS

20-22 Lúmenes / Metro

120 Leds / Metro

Protección IP67

Voltaje 220V

SMD 2835

Luz No Dimerizable

Conexión directa a la red

10 metros

Garantía de 2 Años

PRESENTACIÓN 8 UNIDADES

LUZ CÁLIDA 3000K

EAN: 7798347087305

DUN: 17798347087302

COD. SIGMA: 7888



ENCHUFE FÁCIL CONEXIÓN SIN DRIVER - FRÍA/CÁLIDA

Incluye enchufe argentino

Permite una conexión directa y
rápida a la red eléctrica

Funciona para las Tiras Led
COD. SIGMA: 7887/7888

PRESENTACIÓN 100 UNIDADES

EAN: 7798347087374

DUN: 17798347087371

COD. SIGMA: 7904





TIRAS LED COB 180° 220V

10 METROS

Es la solución ideal para lograr una iluminación lineal profesional, sin puntos visibles y con máxima eficiencia. Gracias a su tecnología COB, ofrece una luz continua y homogénea, con excelente fidelidad de color y menor generación de calor.

Funciona con conexión directa a la red eléctrica (220V), lo que simplifica la instalación y la hace perfecta tanto para proyectos residenciales como comerciales.

IDEALES PARA:

- Iluminación decorativa en hogares
- Escaleras, balcones y galerías
- Fachadas y exteriores
- Locales comerciales y vidrieras
- Proyectos arquitectónicos



No necesita transformador
Funcionamiento a 220V

Cobertura de PVC transparente



Manguera de 8 mm
Corte cada 12,5 cm
Con adhesivo 3M

Conexión a 1 click



INCLUYE:

30 CLIPS DE AGARRE

10 TAPAS PROTECTORAS

1 TOMA CORRIENTE



GARANTÍA DE 2 AÑOS



NO DIMERIZABLE



ANGULO 180°



ENCENDIDO INSTANTÁNEO



PROTECCIÓN IP67



Luz continua y homogénea, sin efecto punto.



IP67: Protección total contra ingreso de polvo, apto a la exposición prolongada a la humedad y resistencia al agua por inmersión.

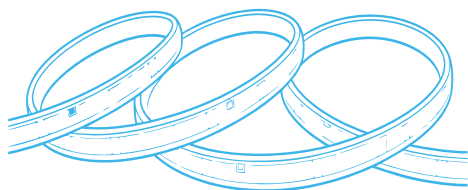

TIRAS LED COB 220V FRÍA

10 Watts / Metro

900 Lúmenes / Metro

Protección IP67

Voltaje 220V

Frecuencia 50/60 Hz

Led COB

Luz No Dimerizable

Conexión directa a la red

10 metros

Garantía de 2 Años

Vida útil 15.000 HS

PRESENTACIÓN 8 UNIDADES

LUZ FRÍA 6500K

EAN: 7798468730067

DUN: 17798468730064

COD. SIGMA: 8015

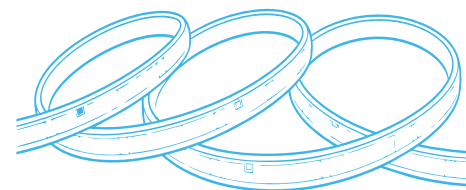

TIRAS LED COB 220V CÁLIDA

10 Watts / Metro

900 Lúmenes / Metro

Protección IP67

Voltaje 220V

Frecuencia 50/60 Hz

Led COB

Luz No Dimerizable

Conexión directa a la red

10 metros

Garantía de 2 Años

Vida útil 15.000 HS

PRESENTACIÓN 8 UNIDADES

LUZ CÁLIDA 3000K

EAN: 7798468730074

DUN: 17798468730071

COD. SIGMA: 8016



**ENCHUFE FÁCIL CONEXIÓN
SIN DRIVER - FRÍA/CÁLIDA**

Incluye enchufe argentino

Permite una conexión
rápida y sencilla

Funciona para las Tiras Led
COD. SIGMA: 8015/8016

PRESENTACIÓN 100 UNIDADES

EAN: 7798468730104

DUN: 17798468730101

COD. SIGMA: 8019



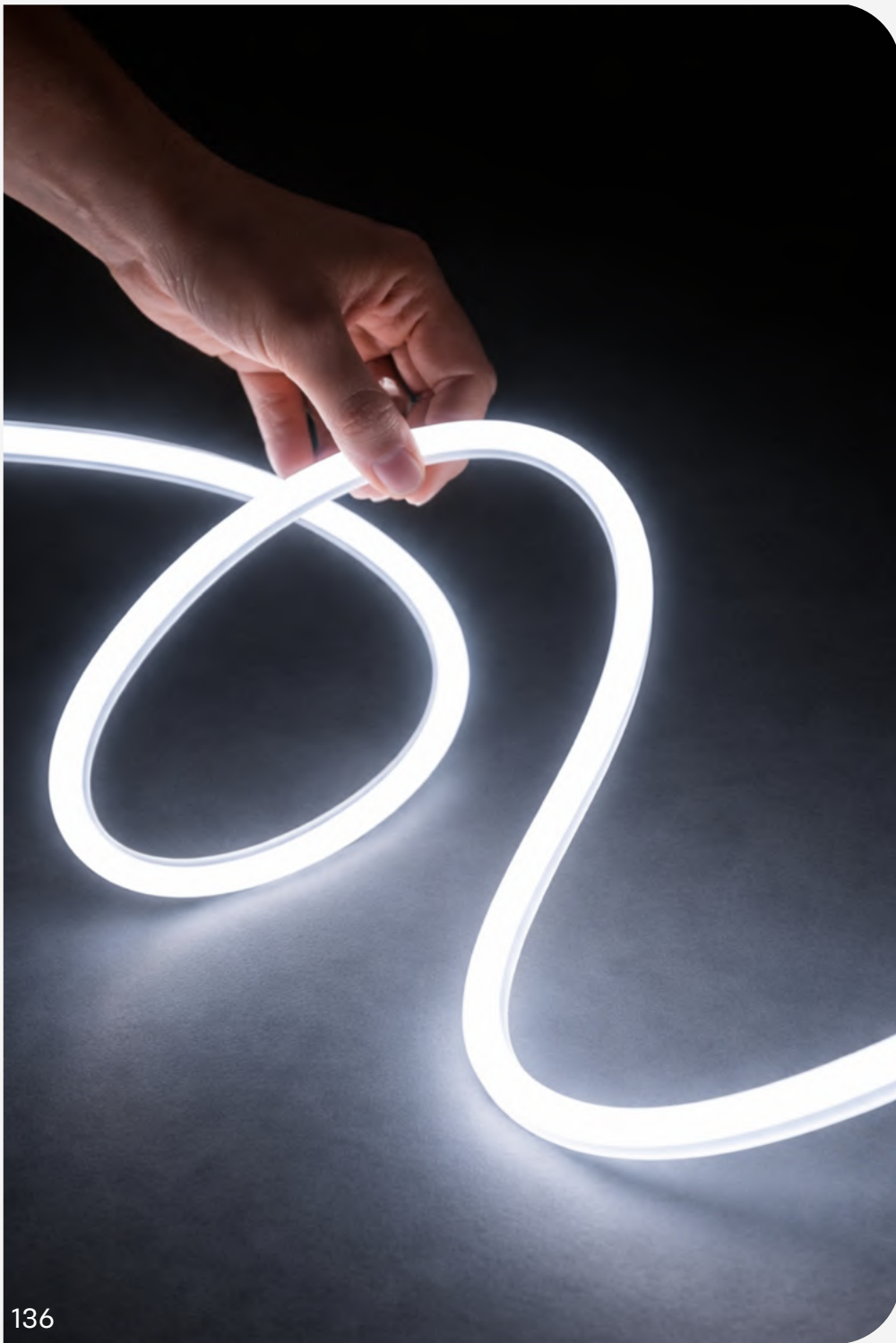

MANGUERA LED NEÓN 360° 220V

10 METROS

Combina diseño moderno, resistencia y practicidad en una solución de iluminación lineal de alto impacto visual. Su tecnología permite generar un efecto neón uniforme, en una estructura flexible con difusor.

Con conexión directa a 220V, simplifica la instalación al no requerir transformadores externos.

IDEALES PARA:

- Fachadas
- Escaleras
- Balcones y terrazas
- Cartelería
- Locales comerciales
- Ambientaciones decorativas



Cobertura de PVC
opaca resistente



Ángulo de luz 360°

No necesita
transformador
Funcionamiento
a 220V

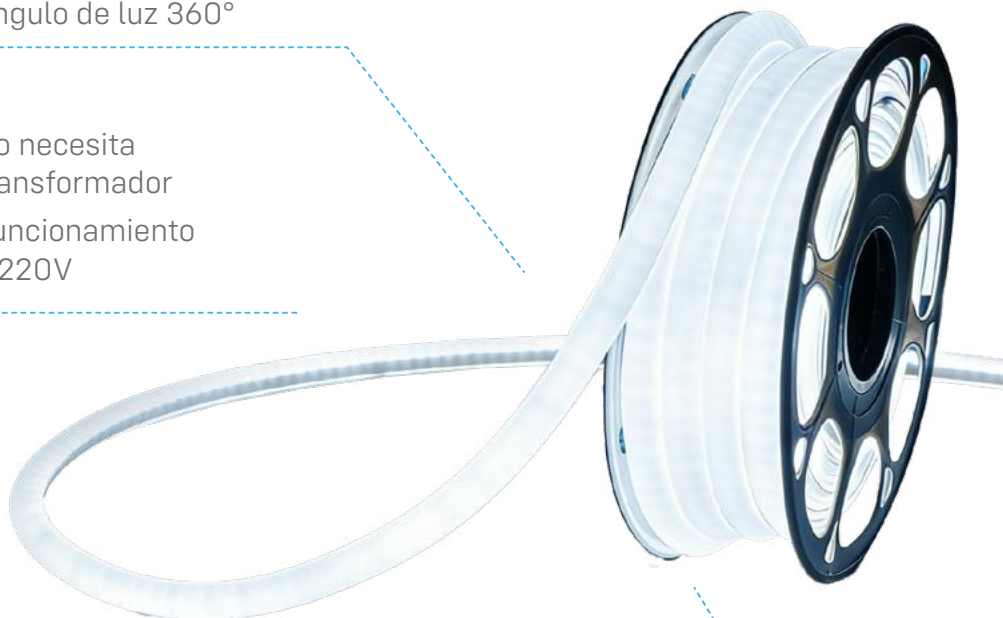

Manguera de 8 mm

Corte cada 10 cm, en la zona
donde la luz se percibe más
oscura, cada 10cm.



Conexión
a 1 click



INCLUYE:

30 CLIPS
DE AGARRE

10 TAPAS
PROTECTORAS

1 TOMA
CORRIENTE



Luz uniforme 360°



IP67: Protección total contra ingreso de polvo, apto a la exposición prolongada a la humedad y resistencia al agua por inmersión.



GARANTÍA
DE 2 AÑOS



NO DIMERIZABLE



ÁNGULO 360°



ENCENDIDO
INSTANTÁNEO



PROTECCIÓN
IP67



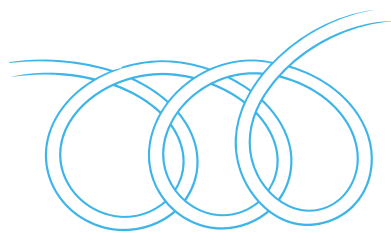

MANGUERA LED NEÓN 220V

7 Watts / Metro

200 Lúmenes / Metro

Protección IP67

Voltaje 220V

Frecuencia 50/60 Hz

Led SMD2835

Luz No Dimerizable

Conexión directa a la red

10 metros

Garantía de 2 Años

Vida útil 15.000 HS

PRESENTACIÓN 8 UNIDADES

LUZ FRÍA 6500K

EAN: 7798468730081

DUN: 17798468730088

COD. SIGMA: 8017

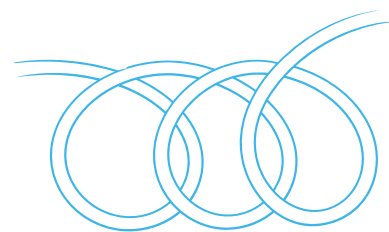

MANGUERA LED NEÓN 220V

7 Watts / Metro

200 Lúmenes / Metro

Protección IP67

Voltaje 220V

Frecuencia 50/60 Hz

Led SMD2835

Luz No Dimerizable

Conexión directa a la red

10 metros

Garantía de 2 Años

Vida útil 15.000 HS

PRESENTACIÓN 8 UNIDADES

LUZ CÁLIDA 3000K

EAN: 7798468730098

DUN: 17798468730095

COD. SIGMA: 8018



ENCHUFE FÁCIL CONEXIÓN SIN DRIVER - FRÍA/CÁLIDA

Incluye enchufe argentino

Permite una conexión
rápida y sencilla

Funciona para las Tiras Led
COD. SIGMA: 8017/8018

PRESENTACIÓN 100 UNIDADES

EAN: 7798468730111

DUN: 17798468730118

COD. SIGMA: 8020



PRÓXIMAMENTE

TIRAS LED NEÓN 120° 220V

10 METROS

Iluminación continua y uniforme con efecto neón. Su recubrimiento de PVC difumina la luz, creando una línea luminosa sin puntos visibles y con acabado moderno, apta para uso exterior.

Muy flexible y fácil de moldear, ideal para crear letras, dibujos y decoraciones. Cuenta con ángulo de iluminación de 120° con luz lateral. No requiere driver y es de fácil conexión.

IDEALES PARA:

- Fachadas
- Escaleras
- Balcones y terrazas
- Cartelería
- Locales comerciales
- Ambientaciones decorativas



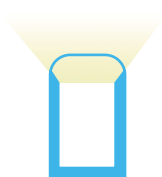

Ángulo de luz 120°

No necesita transformador
Funcionamiento a 220V

Cobertura de PVC opaca resistente

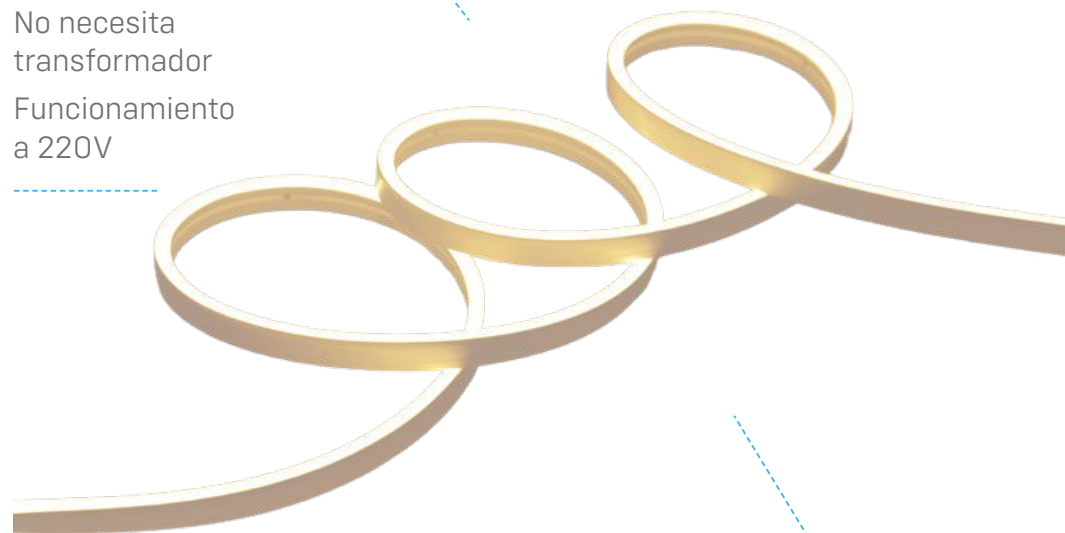

Conexión a 1 click



Manguera de 8 mm
Corte cada 10 cm

INCLUYE:

30 CLIPS DE AGARRE

10 TAPAS PROTECTORAS

1 TOMA CORRIENTE



Luz uniforme 120°



IP67: Protección total contra ingreso de polvo, apto a la exposición prolongada a la humedad y resistencia al agua por inmersión.



GARANTÍA DE 2 AÑOS



NO DIMERIZABLE



ÁNGULO 120°



ENCENDIDO INSTANTÁNEO



PROTECCIÓN IP67



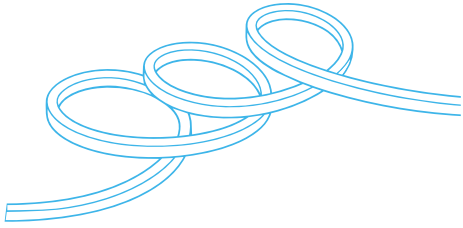

TIRAS LED NEÓN 120° 10 METROS

7 Watts / Metro

200 Lúmenes / Metro

Protección IP67

Voltaje 220V

SMD 2835

Luz No Dimerizable

Conexión directa a la red

10 metros

Garantía de 2 Años

PRESENTACIÓN 8 UNIDADES

LUZ FRÍA 6500K

EAN: 7798468730593

DUN: 17798468730590

COD. SIGMA: 8086

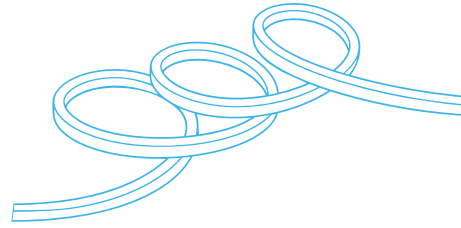

TIRAS LED NEÓN 120° 10 METROS

7 Watts / Metro

200 Lúmenes / Metro

Protección IP67

Voltaje 220V

SMD 2835

Luz No Dimerizable

Conexión directa a la red

10 metros

Garantía de 2 Años

PRESENTACIÓN 8 UNIDADES

LUZ CÁLIDA 3000K

EAN: 7798468730609

DUN: 17798468730606

COD. SIGMA: 8087

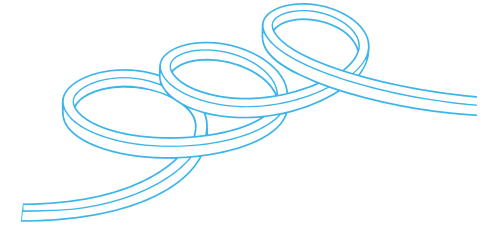

TIRAS LED NEÓN 120° 10 METROS

10 Watts / Metro

Protección IP67

Voltaje 220V

SMD 3535

Luz No Dimerizable

Conexión directa a la red

10 metros

Garantía de 2 Años

Incluye control remoto RGB

PRESENTACIÓN 8 UNIDADES

LUZ RGB

EAN: 7798468730616

DUN: 17798468730613

COD. SIGMA: 8089



ENCHUFE FÁCIL CONEXIÓN SIN DRIVER - FRÍA/CÁLIDA

Incluye enchufe argentino

Permite una conexión
rápida y sencilla

Funciona para las Tiras Led
COD. SIGMA: 8086/8087

PRESENTACIÓN 100 UNIDADES

EAN: 7798468730623

DUN: 17798468730620

COD. SIGMA: 8088



ENCHUFE FÁCIL CONEXIÓN Y CONTROL CON DRIVER - RGB

Incluye enchufe argentino

Permite una conexión
rápida y sencilla

Control remoto RGB
para el manejo
de colores y efectos

Funciona para las Tiras Led
COD. SIGMA: 8089

PRESENTACIÓN 50 UNIDADES

LUZ RGB

EAN: 7798468730630

DUN: 17798468730637

COD. SIGMA: 8090





TIRAS LED 12V

Ofrecen flexibilidad, diseño y control total en una sola línea, permitiendo transformar cualquier espacio con luz.

Utilizan fuentes seguras y duraderas, garantizando una instalación eficiente, estable y de alto rendimiento.

Disponibles en diferentes tonalidades, desde frío, cálido hasta RGB, estas tiras permiten crear atmósferas únicas: desde un entorno relajado y acogedor hasta efectos dinámicos y vibrantes que realzan la arquitectura o el mobiliario.

Su formato facilita la instalación en superficies curvas, rectas o irregulares, ofreciendo una solución estética y funcional para todo tipo de proyecto decorativo o profesional.

IDEALES PARA:

- Zócalos o escaleras
- Vitrinas o exhibidores
- Estanterías



CUMPLE CON LA NORMA IEC 62031: 2018 (ED. 2.0)

Luz flexible y adaptable



Funcionamiento a 12V

Opción RGB, Cálida y Fría



Fácil instalación



GARANTÍA DE 2 AÑOS



NO DIMERIZABLE



ANGULO 320°



ENCENDIDO INSTANTÁNEO



Autoadhesivas o empotrables, con conectores rápidos.



Se ajustan a cualquier superficie o contorno, ideales para diseño interior o exterior protegido.

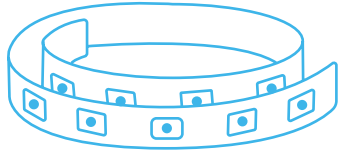

TIRAS LED RGB 5 METROS

1260 Lúmenes / Metro

60 Leds / Metro

300 Leds

Voltaje 12V

SMD 5050

Luz Dimerizable

5 metros

Garantía de 2 Años

Vida útil 15.000 HS

Incluye control y fuente

PRESENTACIÓN 50 UNIDADES

INTERIOR	EXTERIOR
IP 20	IP 65
LUZ RGB	LUZ RGB
EAN: 7798347083673	EAN: 7798347083680
DUN: 17798347083670	DUN: 17798347083687
COD. SIGMA: 7342	COD. SIGMA: 7343

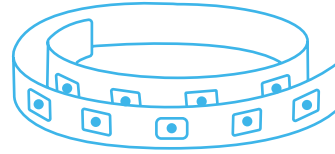

TIRAS LED CÁLIDA 5 METROS

1260 Lúmenes / Metro

60 Leds / Metro

300 Leds

Voltaje 12V

SMD 5050

Luz No Dimerizable

5 metros

Garantía de 2 Años

Vida útil 15.000 HS

No incluye fuente

PRESENTACIÓN 50 UNIDADES

INTERIOR	EXTERIOR
IP 20	IP 65
LUZ CÁLIDA 3000K	LUZ CÁLIDA 3000K
EAN: 7798347083697	EAN: 7798347083703
DUN: 17798347083694	DUN: 17798347083700
COD. SIGMA: 7344	COD. SIGMA: 7345

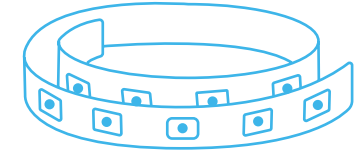

TIRAS LED FRÍA 5 METROS

1260 Lúmenes / Metro

60 Leds / Metro

300 Leds

Voltaje 12V

SMD 5050

Luz No Dimerizable

5 metros

Garantía de 2 Años

Vida útil 15.000 HS

No incluye fuente

PRESENTACIÓN 50 UNIDADES

INTERIOR	EXTERIOR
IP 20	IP 65
LUZ FRÍA 6500K	LUZ FRÍA 6500K
EAN: 7798347083710	EAN: 7798347083727
DUN: 17798347083717	DUN: 17798347083724
COD. SIGMA: 7346	COD. SIGMA: 7347



FUENTE PARA TIRAS LED

60 Watts

12 V

Entrada 100-265V

Salida 12V / 5A

Frecuencia 50Hz

Medidas 100 x 78 x 36mm

Garantía de 2 Años

PRESENTACIÓN 80 UNIDADES

EAN: 7798347085028

DUN: 17798347085025

COD. SIGMA: 7404





04

CON SENSOR Y FOTOCÉLULA

EN CANDELA, HEMOS DESARROLLADO UNA LÍNEA INTEGRAL DE ILUMINACIÓN QUE COMBINA TECNOLOGÍA, DISEÑO Y RENDIMIENTO.

Cada producto está pensado para ofrecer máxima eficiencia energética, larga vida útil y una experiencia lumínica superior, adaptándose a distintos ambientes y necesidades.

Nuestra propuesta no solo se destaca por su tecnología de vanguardia y materiales de alta calidad, sino también por un diseño funcional y estético, capaz de integrarse con elegancia en cualquier espacio, ya sea en el hogar, en entornos comerciales o industriales.



LÁMPARA A60

CON SENSOR

Integra la tecnología LED con un sensor inteligente de movimiento y luz ambiental, brindando una iluminación automática, eficiente y confiable. Es ideal para espacios cerrados con baja iluminación, como galpones y sótanos, y también resulta apta para uso en exteriores.

Se activa cuando oscurece y en ambientes sin luz al detectar movimiento en un rango de 3 a 7 metros. Luego de 30 segundos sin actividad, la lámpara se apaga automáticamente, optimizando el consumo y garantizando un ahorro energético significativo.

IDEALES PARA:

- Galpones
- Garages
- Exteriores





CUMPLE CON LA NORMA IEC 62560:2015



Incluye fotocélula



Solo se enciende en la oscuridad al detectar movimiento



GARANTÍA DE 2 AÑOS

AHORRO HASTA

90% DE ENERGÍA



ANGULO 270°



NO DIMERIZABLE



ENCENDIDO INSTANTÁNEO



SENSOR DE MOVIMIENTO 3 A 7 METROS

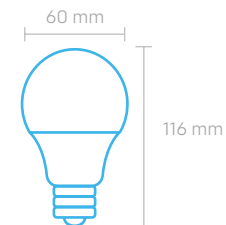

LÁMPARA A60 CON SENSOR

12 Watts

1100 Lúmenes

Corriente 93Ma

Protección IP20

Luz No Dimerizable

Conector E27

Voltaje 220-240 V

Frecuencia 50Hz

Medidas 60 x 116 mm

Garantía de 2 Años

Vida útil 15.000 HS

PRESENTACIÓN 20 UNIDADES

LUZ FRÍA

EAN: 7798347087527

DUN: 17798347087524

COD. SIGMA: 7931



Rosca E27 para una fácil instalación.



Ideal para ambientes residenciales y comerciales.

NUEVO



HIGH POWER

CON SENSOR

La High Power con sensor de movimiento enciende automáticamente al detectar presencia y se apaga entre 20 y 30 segundos después del último movimiento, optimizando el consumo y brindando mayor seguridad.

Su luz fría aporta una iluminación clara y definida, ideal para espacios donde la visibilidad es clave.

IDEAL PARA:

- Cocheras y accesos
- Pasillos, escaleras y zonas de circulación
- Depósitos, galerías y áreas de servicio





CUMPLE CON LA NORMA IEC 62560:2015



GARANTÍA DE 2 AÑOS

AHORRO HASTA
90%
DE ENERGÍA



ÁNGULO 270°



NO DIMERIZABLE



ENCENDIDO INSTANTÁNEO



SENSOR DE MOVIMIENTO 5 A 7 METROS

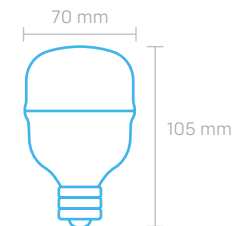

HIGH POWER CON SENSOR

20 Watts

1700 Lúmenes

Corriente 145mA

Protección IP20

Luz No Dimerizable

Conector E27

Voltaje 170-265 V

Frecuencia 50/60Hz

Medidas 70 x 105 mm

Garantía de 2 Años

Vida útil 15.000 HS



Solo se enciende en la oscuridad al detectar movimiento



Incluye fotocélula



Rosca E27 para una fácil instalación.



La lámpara se activa automáticamente en la oscuridad (15-30 lux) al detectar movimiento. Una vez que deja de hacerlo, permanece encendida entre 20 y 30 segundos antes de apagarse.

PRESENTACIÓN 20 UNIDADES

LUZ FRÍA

EAN: 7798468730043

DUN: 17798468730040

COD. SIGMA: 8013



PROYECTOR

CON SENSOR

Diseñados para brindar iluminación potente, eficiente y automática, los proyectores LED con sensor combinan tecnología LED de alto rendimiento con detección de movimiento.

Su sensor de movimiento integrado permite el encendido automático ante la presencia de personas, ofreciendo mayor comodidad y control, mientras que su luz fría proporciona una iluminación clara y funcional, ideal para áreas que requieren buena visibilidad.

IDEALES PARA:

- Para mejorar la seguridad en espacios exteriores
- Para iluminar cocheras, patios y jardines
- Para áreas de circulación, depósitos y zonas de uso frecuente
- Para instalaciones residenciales, comerciales e industriales livianas





CUMPLE CON LA NORMA IEC
60598-2-5: 2015 (ED. 3.0)
+ IEC 60598-1: 2017 (ED. 8.1)



GARANTÍA
DE 3 AÑOS



AHORRO HASTA
90%
DE ENERGÍA



ANGULO 120°



NO DIMERIZABLE



ENCENDIDO
INSTANTÁNEO

Material del cuerpo:
Aluminio resistente

Apto interior
y exterior

Detecta movimiento



Cuerpo resistente en aluminio, pensado para interior y exterior



Brinda luz clara y confortable, proporcionando buena visibilidad

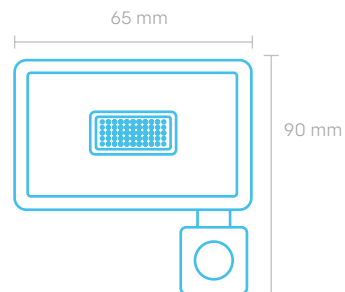

PROYECTOR CON SENSOR

30 Watts

2700 Lúmenes

Corriente 92mA

Protección IP 65

Luz No Dimerizable

Voltaje 220-240 V

Frecuencia 50HZ

Medidas 90 x 65 x 26 mm

Cuerpo de Aluminio resistente

Garantía de 2 Años

Vida útil 25.000 HS

PRESENTACIÓN 20 UNIDADES

LUZ FRÍA

EAN: 7798347087503

DUN: 17798347087500

COD. SIGMA: 7929

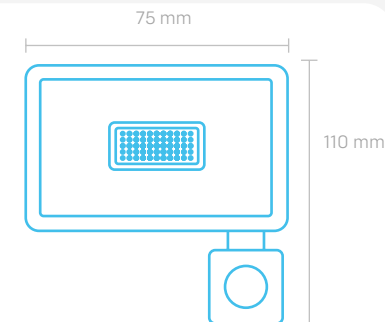

PROYECTOR CON SENSOR

50 Watts

4500 Lúmenes

Corriente 150mA

Protección IP 65

Luz No Dimerizable

Voltaje 220-240 V

Frecuencia 50HZ

Medidas 110 x 75 x 27 mm

Cuerpo de Aluminio resistente

Garantía de 2 Años

Vida útil 25.000 HS

PRESENTACIÓN 10 UNIDADES

LUZ FRÍA

EAN: 7798347087510

DUN: 17798347087517

COD. SIGMA: 7930



PLAFÓN RECARGABLE CON SENSOR

Su sensor de movimiento de alta precisión activa la iluminación automáticamente al detectar presencia, ofreciendo comodidad, seguridad y ahorro de energía.

Gracias a su base magnética y carga rápida, puede instalarse fácilmente sin herramientas, convirtiéndose en una solución ideal para espacios sin conexión eléctrica o de difícil acceso.

IDEALES PARA:

- Escaleras y pasillos interiores
- Placares
- Rincones con poca visibilidad



Modo de sensor (Frio/Cálido)
Modo de encendido (ON/OFF)

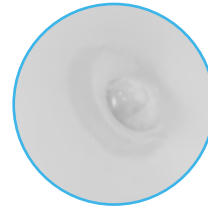

Sensor de movimiento
Inteligente:
1 a 3 metros.



GARANTÍA
DE 2 AÑOS



DIMERIZABLE



ANGULO 120°

INCLUYE:
Luz de carga, 20cm Cable USB,
Interfaz micro USB, Pegatina
magnética

RECARGABLE
Carga rápida y práctica

✓ Carga completa: 2 horas 100% - Tiempo de uso: 3 horas

✓ Autonomía total sin conexión eléctrica

✓ Encienden automáticamente al detectar presencia, optimizando el uso de energía.

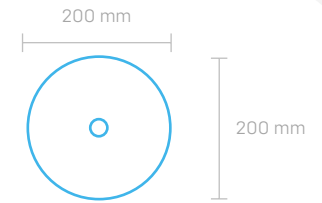

PLAFÓN CON SENSOR

1 Watts

40 Lúmenes

Corriente 300mA

Protección IP 20

Voltaje 100-240 V

Frecuencia 50HZ

Batería Recargable

Sensor de movimiento 1-3 metros

Tiempo de Carga 2 horas

Autonomía 3 horas

Luz Dimerizable

Medidas 200 x 85 mm

Cuerpo de PVC

Garantía de 2 Años

PRESENTACIÓN 20 UNIDADES

LUZ FRÍA / CÁLIDA

EAN: 7798347084120

DUN: 17798347084127

COD. SIGMA: 7403

LISTÓN RECARGABLE CON SENSOR

Su estructura de aluminio ultraliviana y diseño minimalista lo convierten en una solución moderna y discreta que se integra fácilmente en muebles, alacenas o pasillos.

Además, su modo dimerizable permite ajustar la intensidad de la luz según la necesidad, mientras su sensor inteligente garantiza una activación automática al detectar presencia, optimizando el consumo energético.

Ideal para quienes buscan practicidad, eficiencia y diseño funcional en un solo producto.

IDEALES PARA:

- Interiores sin toma eléctrica
- Alacenas, placares o estanterías
- Talleres



Interruptor 1: Mantener el modo de luz/Modo de sensor/Apagado.

Interruptor 2: CCT / Dimerizable

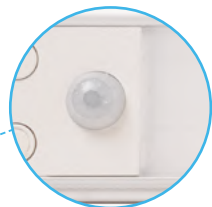

Sensor de movimiento inteligente:
1 a 3 metros.

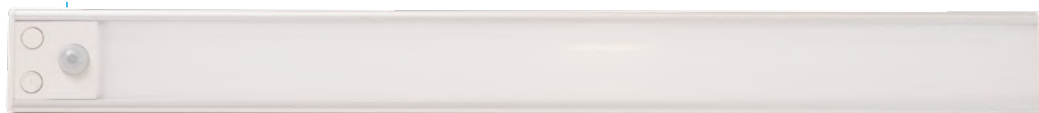

RECARGABLE
Carga rápida y práctica

INCLUYE:
Luz de carga, 50cm Cable USB,
Interfaz micro USB, Pegatinas
y soportes



GARANTÍA
DE 2 AÑOS



DIMERIZABLE



ANGULO 120°



Carga completa: 3 A 4 horas 100% - Tiempo de uso: 6 horas



Autonomía total sin conexión eléctrica



Encienden automáticamente al detectar presencia, optimizando el uso de energía.



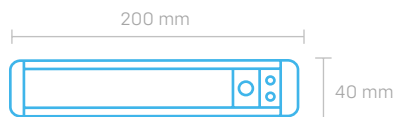

LISTÓN CON SENSOR 20CM

1 Watts

40 Lúmenes

Corriente 650mA

Protección IP 20

Voltaje 100-240 V

Frecuencia 50HZ

Batería Recargable

Sensor de movimiento 1-3 metros

Tiempo de Carga 3-4 horas

Autonomía 6 horas

Luz Dimerizable

Medidas 200 x 40 x 9 mm

Cuerpo de PVC

Garantía de 2 Años

PRESENTACIÓN 20 UNIDADES

LUZ FRÍA / CÁLIDA / NEUTRA

EAN: 7798347084137

DUN: 17798347084134

COD. SIGMA: 7401

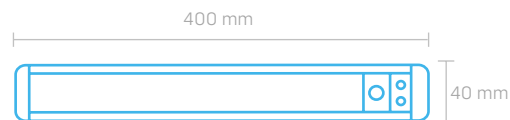

LISTÓN CON SENSOR 40CM

2 Watts

80 Lúmenes

Corriente 1500mA

Protección IP 20

Voltaje 100-240 V

Frecuencia 50HZ

Batería Recargable

Sensor de movimiento 1-3 metros

Tiempo Carga 3-4 horas

Autonomía 6 horas

Luz Dimerizable

Medidas 400 x 40 x 9 mm

Cuerpo de PVC

Garantía de 2 Años

PRESENTACIÓN 20 UNIDADES

LUZ FRÍA / CÁLIDA / NEUTRA

EAN: 7798347084144

DUN: 17798347084141

COD. SIGMA: 7402





LÁMPARA A60

CON FOTOCÉLULA

Ofrece iluminación automática y eficiente. Gracias a su fotocélula se enciende automáticamente al anochecer y se apaga al amanecer, optimizando el consumo energético y brindando mayor comodidad.

Una solución práctica, confiable y de bajo consumo para iluminar de forma inteligente.

IDEAL PARA:

- Patios y espacios exteriores
- Frentes de viviendas, entradas
- Pasillos





CUMPLE CON LA NORMA IEC 62560:2015

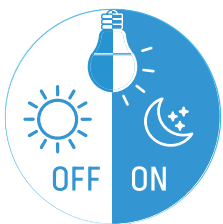

Encendido automático

Incluye fotocélula



GARANTÍA DE 2 AÑOS

AHORRO HASTA

90% DE ENERGÍA



ANGULO 270°



NO DIMERIZABLE



ENCENDIDO INSTANTÁNEO

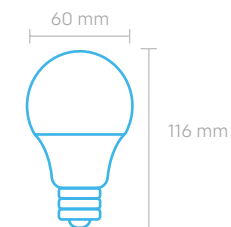

LÁMPARA A60 FOTOCÉLULA

12 Watts

1100 Lúmenes

Corriente 93mA

Protección IP20

Luz No Dimerizable

Conector E27

Voltaje 170-265 V

Frecuencia 50Hz

Medidas 60 x 116 mm

Garantía de 2 Años

Vida útil 15.000 HS

PRESENTACIÓN 20 UNIDADES

LUZ FRÍA

EAN: 7798347088067

DUN: 17798347088064

COD. SIGMA: 8011



Rosca E27 para una fácil instalación.



Permanece apagada durante el día y se enciende sola cuando baja la luz (15-30 lux), manteniéndose activa hasta el amanecer.



HIGH POWER

CON FOTOCÉLULA

La línea High Power con fotocélula integrada se enciende automáticamente al anochecer y se apaga al amanecer. Una solución autónoma que garantiza seguridad y funcionamiento continuo sin intervención manual. Su luz fría proporciona una iluminación intensa y definida, ideal para espacios exteriores o áreas que requieren claridad constante durante la noche.

IDEAL PARA:

- Entradas y frentes de viviendas
- Patios, jardines y perímetros
- Cocheras y accesos exteriores





CUMPLE CON LA NORMA IEC 62560:2015

Encendido automático

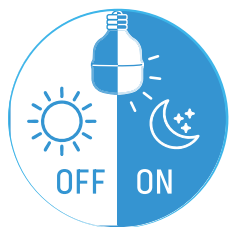

Incluye fotocélula



GARANTÍA DE 2 AÑOS

AHORRO HASTA
90%
DE ENERGÍA



ANGULO 270°



NO DIMERIZABLE



ENCENDIDO INSTANTÁNEO

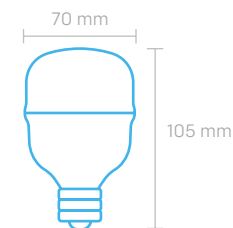

HIGH POWER FOTOCÉLULA

20 Watts

1700 Lúmenes

Corriente 145mA

Protección IP20

Luz No Dimerizable

Conector E27

Voltaje 170-265 V

Frecuencia 50/60Hz

Medidas 70 x 105 mm

Garantía de 2 Años

Vida útil 15.000 HS

PRESENTACIÓN 20 UNIDADES

LUZ FRÍA

EAN: 7798468730050

DUN: 17798468730057

COD. SIGMA: 8014



Rosca E27 para una fácil instalación.



Permanece apagada durante el día y se enciende sola cuando baja la luz (15-30 lux), manteniéndose activa hasta el amanecer.

FOTOCÉLULA

Equipada con un sensor lumínico automático de alta precisión, detecta los cambios en la luz ambiental y enciende o apaga las luminarias de manera autónoma, asegurando un funcionamiento inteligente y un consumo eléctrico optimizado.

Su diseño compacto, resistente y confiable permite una instalación sencilla mediante tres cables, adaptándose fácilmente a distintas aplicaciones tanto en interiores como exteriores.

Fabricada con materiales duraderos y protección IP54, garantiza máximo rendimiento incluso en condiciones climáticas exigentes.

IDEALES PARA:

- Jardines y parques
- Carteles y fachadas
- Espacios públicos



Compatible con todo tipo de luminarias

Instalación mediante 3 cables

Sensor lumínico automático



GARANTÍA DE 2 AÑOS



ENCIENDE



APAGA

Resistente a rayos uv



Optimiza el consumo eléctrico al activar solo cuando es necesario.



Garantiza iluminación nocturna sin intervención manual.



Fabricada con materiales duraderos, apta para exteriores y climas exigentes.



Soporta hasta 1200W y se adapta a distintas luminarias LED.

FOTOCÉLULA

1200 Watts

Consumo 0.3 W (medio)

Corriente 6A μ

Protección IP 54

Voltaje 220-240 V

Frecuencia 50/60 HZ

Lux <5-15

Garantía de 2 Años

PRESENTACIÓN 40 UNIDADES

EAN: 7798347086629

DUN: 17798347086626

COD. SIGMA: 7734

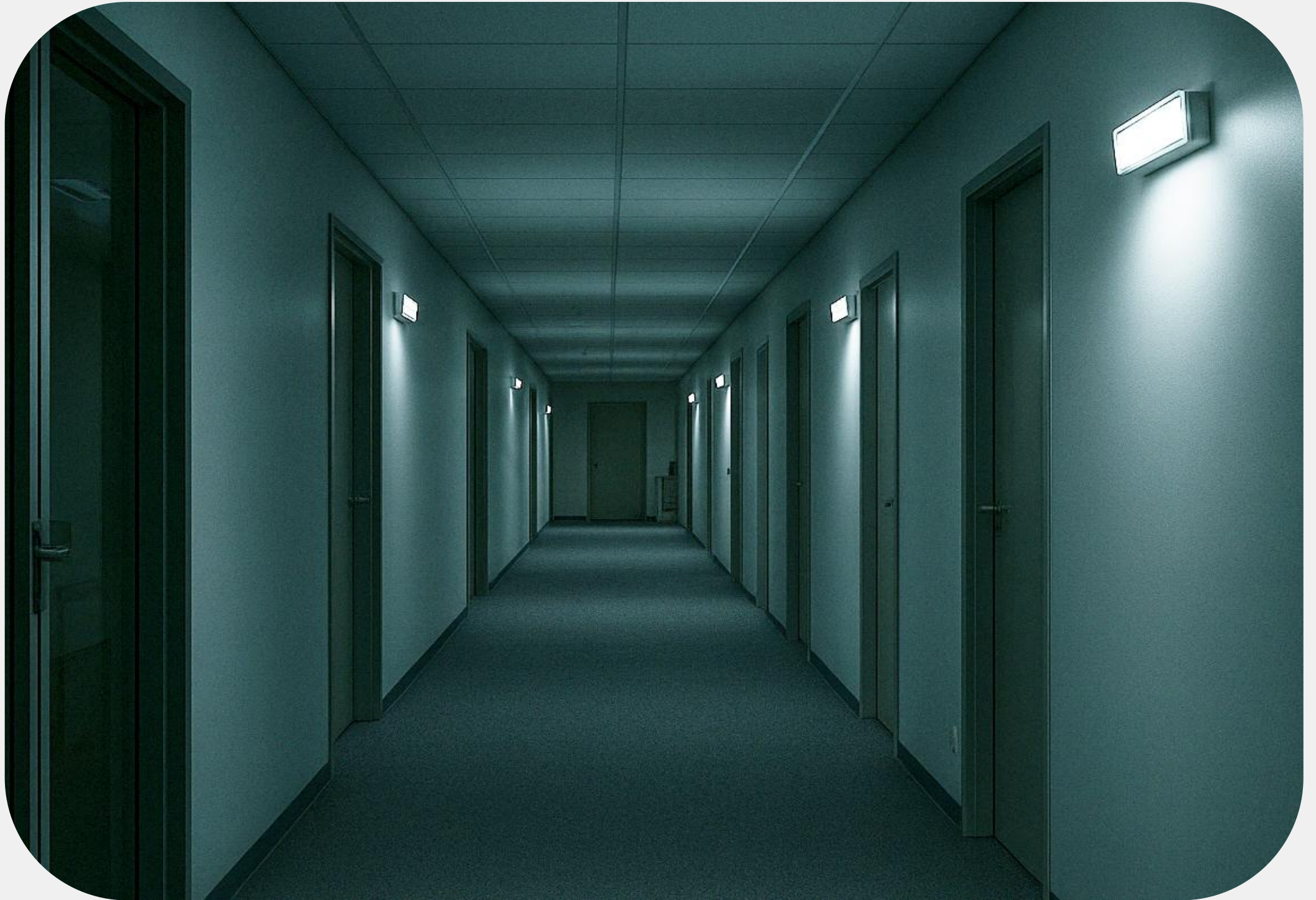

05

DE EMERGENCIA

GARANTIZAN ILUMINACIÓN CONFIABLE Y SEGURA ANTE CORTES DE ENERGÍA, BRINDANDO AUTONOMÍA Y TRANQUILIDAD EN CUALQUIER ENTORNO.

Equipadas con baterías recargables de larga duración y tecnología LED de alta eficiencia, ofrecen encendido automático al detectar la falta de suministro eléctrico, asegurando una respuesta inmediata sin intervención manual.

Su diseño compacto y funcional las hace ideales tanto para instalaciones residenciales como comerciales, proporcionando una fuente de luz estable, económica y duradera.

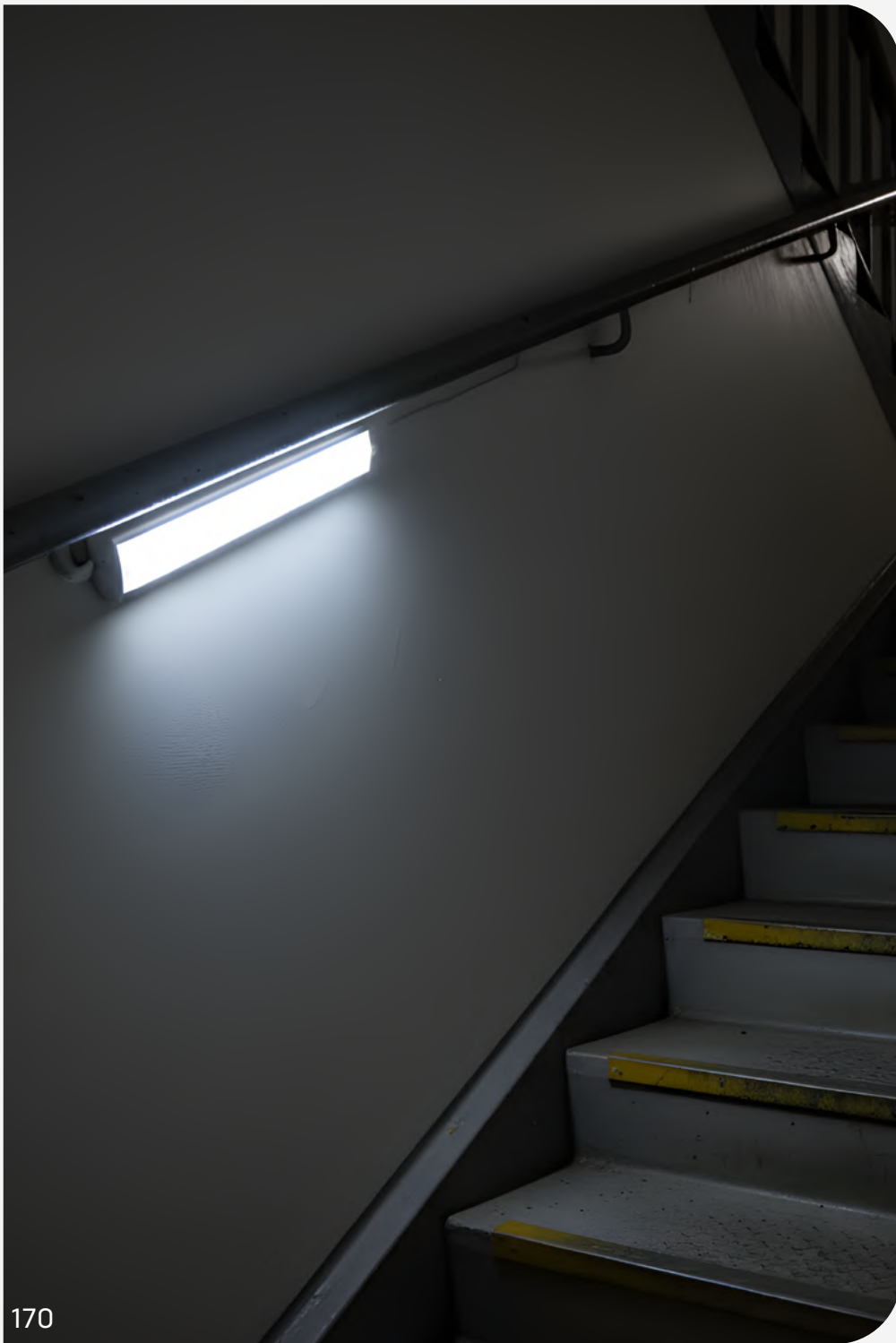

LUZ DE EMERGENCIA

Ofrece una iluminación confiable y automática en situaciones críticas, garantizando visibilidad y seguridad inmediata ante cortes de energía.

Su diseño compacto y liviano permite instalarla fácilmente en paredes, escaleras o accesos, integrándose sin alterar la estética del ambiente.

IDEALES PARA:

- Pasillos y escaleras
- Accesos, halls y puntos de evacuación
- Oficinas, locales comerciales y hogares





CUMPLE CON LA NORMA
IEC 60598-1: 2020 (ED. 9.0),
IEC 60598-2-4: 2017 (ED. 3.0)

Batería recargable
incorporada

Duración:

- Baja 4-5 horas
- Alta 2-3 horas

Diseño compacto y liviano



Instalación simple
y versátil



GARANTÍA
DE 2 AÑOS

AHORRO HASTA
90%
DE ENERGÍA



ANGULO 120°



NO DIMERIZABLE



ENCENDIDO
INSTANTÁNEO



Se activan de forma inmediata ante cortes de energía, garantizando seguridad continua.



Asegura autonomía y funcionamiento prolongado sin necesidad de conexión constante.



Se integra fácilmente en cualquier ambiente sin alterar la estética del espacio.

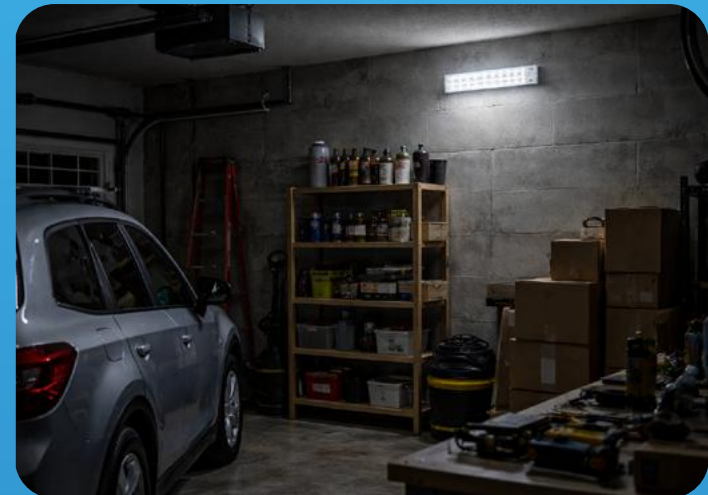
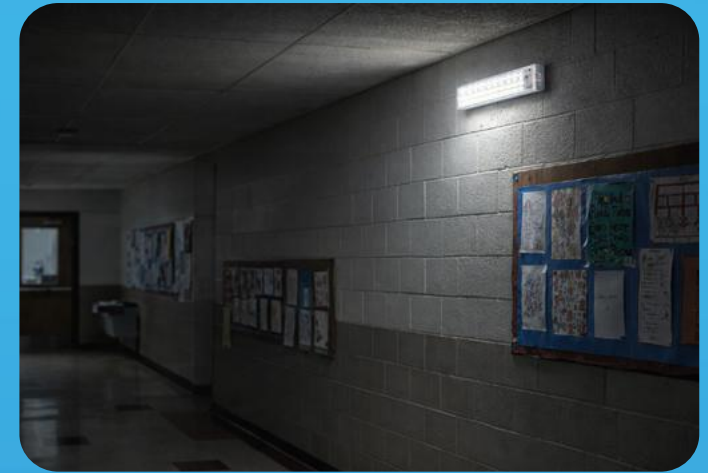

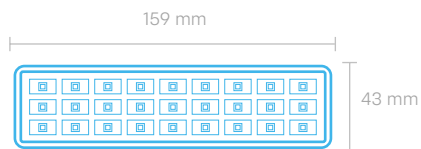

LUZ DE EMERGENCIA

3 Watts

30 Leds

Corriente 250mA

Protección IP 20

Luz No Dimerizable

Voltaje 220-240 V

Frecuencia 50HZ

Medidas 159 x 43 x 24 mm

Cuerpo de ABS

Garantía de 2 Años

Vida útil 25.000 HS

PRESENTACIÓN 40 UNIDADES

LUZ FRÍA 6500K

EAN: 7798347082775

DUN: 17798347082772

COD. SIGMA: 7269

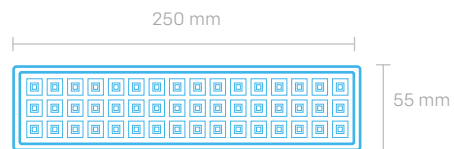

LUZ DE EMERGENCIA

4 Watts

60 Leds

Corriente 900mA

Protección IP 20

Luz No Dimerizable

Voltaje 220-240 V

Frecuencia 50HZ

Medidas 250 x 55 x 27 mm

Cuerpo de ABS

Garantía de 2 Años

Vida útil 25.000 HS

PRESENTACIÓN 40 UNIDADES

LUZ FRÍA 6500K

EAN: 7798347082782

DUN: 17798347082789

COD. SIGMA: 7270

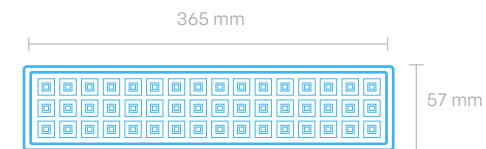

LUZ DE EMERGENCIA

5 Watts

90 Leds

Corriente 1300mA

Protección IP 20

Luz No Dimerizable

Voltaje 100-240 V

Frecuencia 50/60HZ

Medidas 365 x 57 x 30 mm

Cuerpo de ABS

Garantía de 3 Años

Vida útil 25.000 HS

Recargable

PRESENTACIÓN 20 UNIDADES

LUZ FRÍA 6500K

EAN: 7798347087534

DUN: 17798347087531

COD. SIGMA: 7932





LÁMPARA A60

DE EMERGENCIA

Lámpara LED con función de emergencia, ideal para mantener la iluminación ante cortes de energía. Ofrece 3 niveles de luz y hasta 7 horas de autonomía, gracias a su batería de litio recargable. Se instala fácilmente gracias a su conector E27 y se recarga automáticamente cuando está conectada a la red eléctrica. Además, puede utilizarse como lámpara portátil, encendiéndose con solo presionar.

IDEAL PARA:

- Hogares y comercios
- Cortes de energía y emergencias





CUMPLE CON LA NORMA IEC 62560:2015



Incluye colgador



Se carga con corriente eléctrica



Encendido fácil con solo presionar

3 niveles de luz

	Luminosidad	Autonomía
Luz Alta	250 lm	2 horas
Luz Media	110 lm	4 horas
Luz Baja	50 lm	7 horas



GARANTÍA DE 2 AÑOS



AHORRO HASTA 90% DE ENERGÍA



ANGULO 270°



NO DIMERIZABLE



ENCENDIDO INSTANTÁNEO

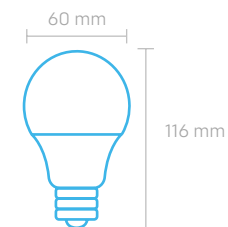

LÁMPARA A60 DE EMERGENCIA

9 Watts

810 Lúmenes

Corriente 70mA

Protección IP20

Luz No Dimerizable

Conector E27

Voltaje 170-265 V

Frecuencia 50Hz

Batería Recargable

Medidas 60 x 116 mm

Garantía de 2 Años

Vida útil 15.000 HS

PRESENTACIÓN 20 UNIDADES

LUZ FRÍA

EAN: 7798347087978

DUN: 17798347087975

COD. SIGMA: 7993



2 en 1: uso normal y de emergencia



Lámpara Portátil y recargable: llévala a cualquier lugar.

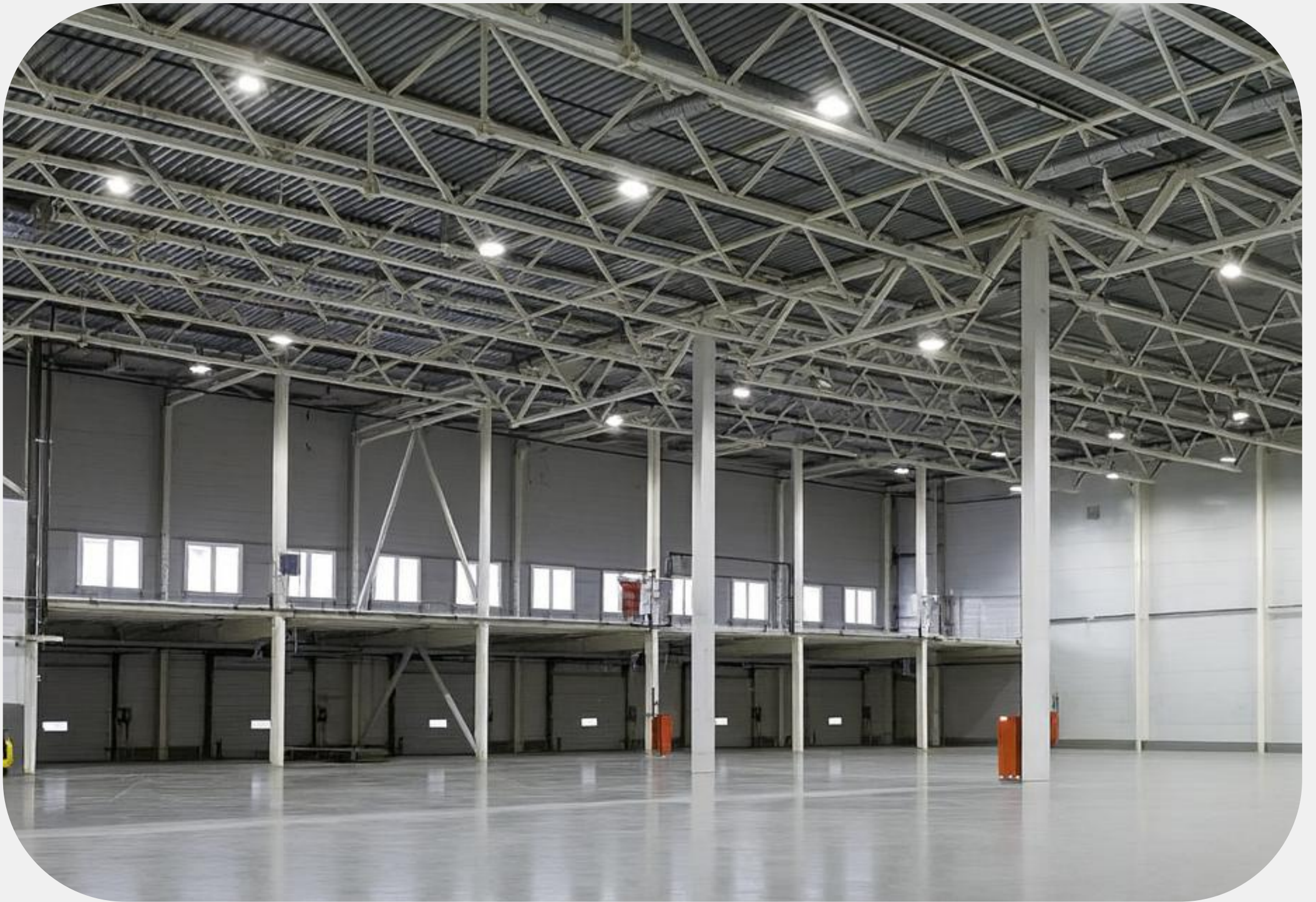

06

ALTA POTENCIA

DISEÑADAS PARA GRANDES ALTURAS Y ENTORNOS DE ALTA EXIGENCIA, LAS LUMINARIAS DE ALTA POTENCIA CANDELA OFRECEN UNA ILUMINACIÓN SUPERIOR, UNIFORME Y CONFIABLE.

Combinan tecnología LED de alto rendimiento con una estructura robusta y materiales de primera calidad, garantizando máxima durabilidad, bajo consumo energético y excelente disipación del calor.

Su potencia y eficiencia las convierten en la elección ideal para espacios industriales, galpones, depósitos, canchas, estacionamientos y áreas públicas, donde se requiere una iluminación intensa y constante.



UFO HIGH BAY

PRO

Combina potencia lumínica, eficiencia energética y robustez estructural en un cuerpo compacto de aluminio, pensado para ofrecer una iluminación uniforme, potente y duradera de uso profesional.

Con una vida útil de más de 10 años, protección IP65 y una eficiencia energética superior, garantiza un desempeño confiable incluso en las condiciones más demandantes.

Su sistema de disipación térmica optimizado mantiene una temperatura estable, prolongando la vida útil de los componentes LED y reduciendo el mantenimiento.

IDEALES PARA:

- Galpones y depósitos industriales
- Centros logísticos, fábricas y talleres
- Estaciones de servicio





CUMPLE CON LA NORMA IEC 60598-2-1: 2020 (ED. 2.0)
+ IEC 60598-1: 2020 (ED. 9.0)

Eficiencia
energética
superior



Protección
IP65

Cuerpo de aluminio
robusto

Rango de tensión
extendido
(AC85-265V)

VIDA ÚTIL

+10 AÑOS



GARANTÍA
DE 5 AÑOS

AHORRO HASTA
90%
DE ENERGÍA



ANGULO 140°



NO DIMERIZABLE



ENCENDIDO
INSTANTÁNEO



Para uso profesional.



Fabricada con materiales resistentes y LED SMD2835, brinda iluminación potente y eficiente.

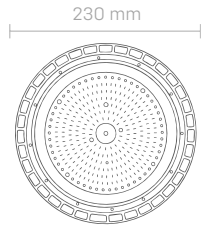

UFO HIGHBAY PRO

100 Watts

13000 Lúmenes

Corriente 470mA

Protección IP 65

Luz No Dimerizable

Voltaje 85-265 V

Frecuencia 50HZ

SMD 2835

Medidas 230 x 85 mm

Cuerpo de Aluminio

Garantía de 5 Años

Vida útil 30.000 HS

PRESENTACIÓN 4 UNIDADES

LUZ FRÍA 6500K

EAN: 7798347087930

DUN: 17798347087937

COD. SIGMA: 7954

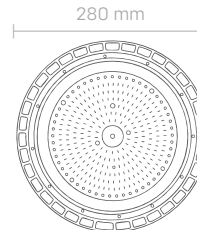

UFO HIGHBAY PRO

150 Watts

19500 Lúmenes

Corriente 695mA

Protección IP 65

Luz No Dimerizable

Voltaje 85-265 V

Frecuencia 50HZ

SMD 2835

Medidas 280 x 85 mm

Cuerpo de Aluminio

Garantía de 5 Años

Vida útil 30.000 HS

PRESENTACIÓN 4 UNIDADES

LUZ FRÍA 6500K

EAN: 7798347087947

DUN: 17798347087944

COD. SIGMA: 7955

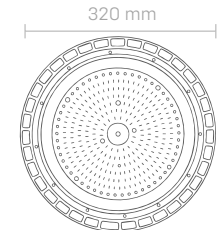

UFO HIGHBAY PRO

200 Watts

26000 Lúmenes

Corriente 950mA

Protección IP 65

Luz No Dimerizable

Voltaje 85-265 V

Frecuencia 50HZ

SMD 2835

Medidas 320 x 85 mm

Cuerpo de Aluminio

Garantía de 5 Años

Vida útil 30.000 HS

PRESENTACIÓN 2 UNIDADES

LUZ FRÍA 6500K

EAN: 7798347087954

DUN: 17798347087951

COD. SIGMA: 7956





UFO HIGHBAY STANDARD

Ofrece una solución de iluminación eficiente y confiable para aplicaciones industriales y comerciales. Su diseño compacto con cuerpo de aluminio permite un funcionamiento estable en usos continuos.

Brinda una iluminación uniforme y funcional, adecuada para espacios de gran altura, con un rendimiento consistente y bajo requerimiento de mantenimiento.

IDEALES PARA:

- Galpones y depósitos.
- Talleres y áreas de trabajo.
- Espacios industriales y comerciales.





CUMPLE CON LA NORMA IEC 60598-2-1: 2020 (ED. 2.0)
+ IEC 60598-1: 2020 (ED. 9.0)



Protección
IP65

Tecnología DOB
(Driver On Board)

Rango de tensión
extendido
(AC85-265V)



GARANTÍA
DE 3 AÑOS

AHORRO HASTA

90%
DE ENERGÍA



ANGULO 140°



NO DIMERIZABLE



ENCENDIDO
INSTANTÁNEO



Diseño compacto



Tecnología DOB (Driver On Board) Driver integrado en el módulo LED.



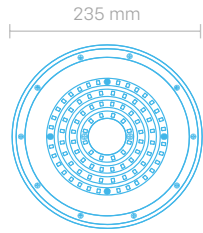

UFO Highbay Standard

100 Watts

11000 Lúmenes

Corriente 425mA

Protección IP 65

Luz No Dimerizable

Voltaje 85-265 V

Frecuencia 50HZ

SMD 2835

Medidas 235 x 25 mm

Cuerpo de Aluminio

Garantía de 3 Años

Vida útil 30.000 HS

PRESENTACIÓN 4 UNIDADES

LUZ FRÍA 6500K

EAN: 7798347083901

DUN: 17798347083908

COD. SIGMA: 7365

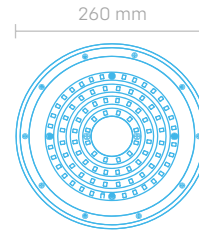

UFO Highbay Standard

150 Watts

16500 Lúmenes

Corriente 630mA

Protección IP 65

Luz No Dimerizable

Voltaje 85-265 V

Frecuencia 50HZ

SMD 2835

Medidas 260 x 25 mm

Cuerpo de Aluminio

Garantía de 3 Años

Vida útil 30.000 HS

PRESENTACIÓN 4 UNIDADES

LUZ FRÍA 6500K

EAN: 7798347083918

DUN: 17798347083915

COD. SIGMA: 7366

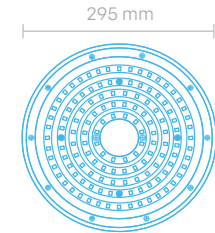

UFO Highbay Standard

200 Watts

22000 Lúmenes

Corriente 860mA

Protección IP 65

Luz No Dimerizable

Voltaje 85-265 V

Frecuencia 50HZ

SMD 2835

Medidas 295 x 25 mm

Cuerpo de Aluminio

Garantía de 3 Años

Vida útil 50.000 HS

PRESENTACIÓN 2 UNIDADES

LUZ FRÍA 6500K

EAN: 7798347083925

DUN: 17798347083922

COD. SIGMA: 7377





VÍA PÚBLICA

PRO

Diseñada para brindar máximo rendimiento, durabilidad y eficiencia en aplicaciones urbanas y profesionales. Equipada con LED SMD 3030, ofrece una iluminación potente y uniforme, ideal para calles, avenidas, accesos y espacios exteriores.

Preparada para uso exterior exigente, cuenta con grado de protección IP67, resistencia a condiciones climáticas adversas y amplio rango de tensión. Una solución robusta, confiable y eficiente para proyectos de iluminación pública.

IDEALES PARA:

- Calles, avenidas, accesos
- Espacios públicos
- Proyectos de iluminación exterior.





CUMPLE CON LA NORMA IEC 60598-2-1: 2020 (ED. 2.0)
+ IEC 60598-1: 2020 (ED. 9.0)

Eficiencia energética superior



Protección IP67

Cuerpo de aluminio robusto

Rango de tensión extendido (AC85-265V)

VIDA ÚTIL

+10 AÑOS



GARANTÍA DE 3 AÑOS

AHORRO HASTA **90%** DE ENERGÍA



ANGULO 140°



NO DIMERIZABLE



ENCENDIDO INSTANTÁNEO



Para uso profesional.



Fabricada con materiales resistentes y LED SMD3030, brinda iluminación potente y eficiente.

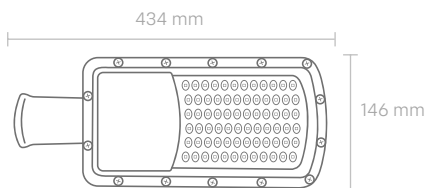

VÍA PÚBLICA PRO

50 Watts

8000 Lúmenes

Corriente 230mA

Protección IP 67

Luz No Dimerizable

Voltaje 85-265 V

Frecuencia 50HZ

SMD 3030

Medidas 434 x 146 x 76 mm

Diámetro de empotramiento 50 mm

Cuerpo de Aluminio

Garantía de 3 Años

Vida útil 50.000 HS

PRESENTACIÓN 20 UNIDADES

LUZ FRÍA 6500K

EAN: 7798347088036

DUN: 17798347088033

COD. SIGMA: 7999

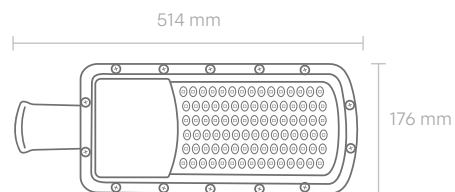

VÍA PÚBLICA PRO

100 Watts

16000 Lúmenes

Corriente 440mA

Protección IP 67

Luz No Dimerizable

Voltaje 85-265 V

Frecuencia 50HZ

SMD 3030

Medidas 514 x 176 x 76 mm

Diámetro de empotramiento 50 mm

Cuerpo de Aluminio

Garantía de 3 Años

Vida útil 50.000 HS

PRESENTACIÓN 10 UNIDADES

LUZ FRÍA 6500K

EAN: 7798347088043

DUN: 17798347088040

COD. SIGMA: 8000

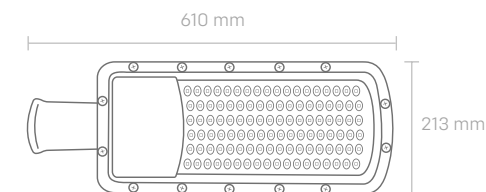

VÍA PÚBLICA PRO

150 Watts

24000 Lúmenes

Corriente 680mA

Protección IP 67

Luz No Dimerizable

Voltaje 85-265 V

Frecuencia 50HZ

SMD 3030

Medidas 610 x 213 x 76 mm

Diámetro de empotramiento 60 mm

Cuerpo de Aluminio

Garantía de 3 Años

Vida útil 50.000 HS

PRESENTACIÓN 5 UNIDADES

LUZ FRÍA 6500K

EAN: 7798347088050

DUN: 17798347088057

COD. SIGMA: 8001





VÍA PÚBLICA STANDARD

Es una solución eficiente y confiable para iluminación exterior. Emite luz fría de 6500 K con ángulo de apertura de 140°, asegurando amplia cobertura. Incorpora LED SMD 2835, tecnología DOB (Driver On Board) y cuerpo de aluminio, lo que garantiza una buena disipación térmica y una vida útil de hasta 30.000 horas. Su protección IP65 la hace apta para uso en exteriores.

IDEALES PARA:

- Calles y avenidas principales
- Boulevards, paseos y zonas de tránsito peatonal
- Parques y estacionamientos abiertos

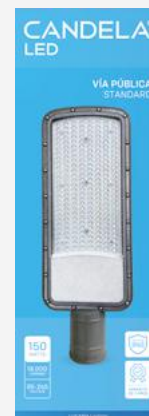



CUMPLE CON LA NORMA IEC 60598-2-3: 2011 (ED. 3.1)
+ IEC 60598-1: 2020 (ED. 9.0)



GARANTÍA
DE 3 AÑOS

AHORRO HASTA
90%
DE ENERGÍA



ANGULO 140°



NO DIMERIZABLE



ENCENDIDO
INSTANTÁNEO



Protección
IP65

Rango de tensión
extendido
(AC85-265V)

Tecnología DOB
(Driver On Board)



Diseño compacto



Tecnología DOB (Driver On Board) Driver integrado en el módulo LED.

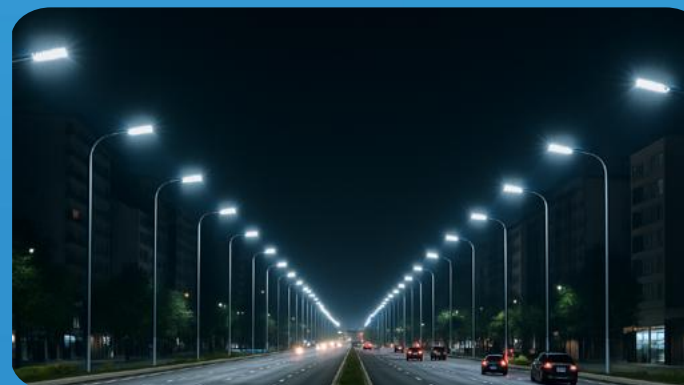
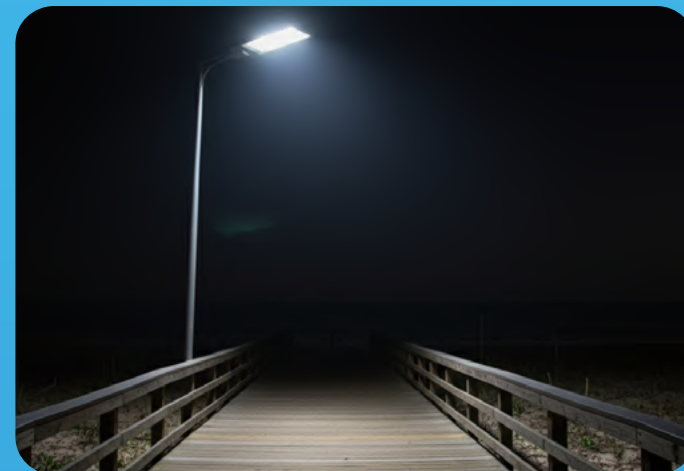

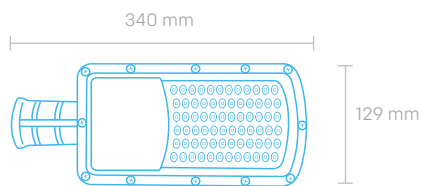

VÍA PÚBLICA

50 Watts

6000 Lúmenes

Corriente 220mA

Protección IP 65

Luz No Dimerizable

Voltaje 85-265 V

Frecuencia 50HZ

SMD 2835

Medidas 340 x 129 x 76 mm

Diámetro de empotramiento 54 mm

Cuerpo de Aluminio

Garantía de 3 Años

Vida útil 30.000 HS

PRESENTACIÓN 20 UNIDADES

LUZ FRÍA 6500K

EAN: 7798347083963

DUN: 17798347083960

COD. SIGMA: 7381

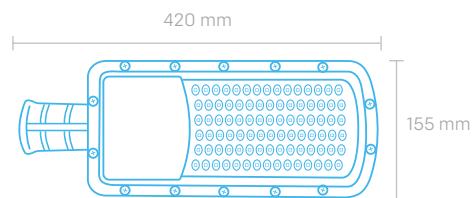

VÍA PÚBLICA

100 Watts

12000 Lúmenes

Corriente 440mA

Protección IP 65

Luz No Dimerizable

Voltaje 85-265 V

Frecuencia 50HZ

SMD 2835

Medidas 420 x 155 x 76 mm

Diámetro de empotramiento 60 mm

Cuerpo de Aluminio

Garantía de 3 Años

Vida útil 30.000 HS

PRESENTACIÓN 10 UNIDADES

LUZ FRÍA 6500K

EAN: 7798347083970

DUN: 17798347083977

COD. SIGMA: 7382

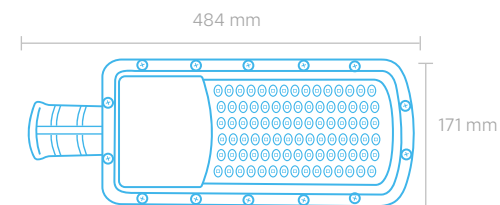

VÍA PÚBLICA

150 Watts

18000 Lúmenes

Corriente 660mA

Protección IP 65

Luz No Dimerizable

Voltaje 85-265 V

Frecuencia 50HZ

SMD 2835

Medidas 484 x 171 x 76 mm

Diámetro de empotramiento 60 mm

Cuerpo de Aluminio

Garantía de 3 Años

Vida útil 30.000 HS

PRESENTACIÓN 5 UNIDADES

LUZ FRÍA 6500K

EAN: 7798347083987

DUN: 17798347083984

COD. SIGMA: 7383





07

TEMPORIZADOR

DISEÑADAS PARA OPTIMIZAR EL USO DE LA ENERGÍA, ACTIVAN Y DESACTIVAN LAS LUCES DE FORMA AUTOMÁTICA, YA SEA DETECTANDO LA LUMINOSIDAD AMBIENTAL O MEDIANTE PROGRAMACIÓN HORARIA PERSONALIZADA.

Fabricadas con materiales de alta resistencia, ofrecen un rendimiento confiable y duradero en aplicaciones tanto interiores como exteriores, adaptándose a diferentes necesidades de instalación.

Son la solución ideal para controlar la iluminación de manera inteligente, evitando consumos innecesarios y prolongando la vida útil de las luminarias.

TEMPORIZADOR MECÁNICO

Permite programar ciclos de funcionamiento de hasta 24 horas, con intervalos de 15 minutos, ofreciendo un control total sobre el consumo energético y una mayor protección de los dispositivos conectados.

Diseñado para uso doméstico o comercial, su instalación directa al enchufe lo convierte en un accesorio intuitivo, confiable y de fácil manejo.

Su estructura robusta y materiales de calidad aseguran durabilidad y rendimiento constante, mientras que su funcionamiento mecánico elimina la necesidad de baterías de respaldo.

IDEALES PARA:

- Electrodomésticos
- Sistemas de iluminación
- Ahorro energético en hogares y oficinas



Protege los equipos



Instalación directa al enchufe



Funciona bajo tensión 220V

TEMPORIZADOR MECÁNICO

Programación 24 horas

Intervalos de 15 minutos

No tiene batería de reserva

Instalación directo a enchufe

Corriente 10A

Protección IP 20

Voltaje 220-240 V

Frecuencia 50/60 HZ

Garantía de 2 Años

PRESENTACIÓN 50 UNIDADES

EAN: 7798347086933

DUN: 17798347086930

COD. SIGMA: 7760



Diseño robusto y confiable, apto para uso residencial o comercial.



Previene sobreuso y prolonga su vida útil.



Programación de 24 horas con intervalos cada 15 minutos.



TEMPORIZADOR DIGITAL

Brinda un control avanzado y preciso para la automatización de sistemas eléctricos, adaptándose tanto a entornos residenciales como comerciales.

Su programación diaria y semanal permite establecer múltiples horarios de encendido y apagado con total flexibilidad, optimizando el consumo de energía y aportando comodidad, eficiencia y seguridad.

Equipado con una pantalla LCD de fácil lectura y una batería de respaldo, conserva la configuración incluso ante cortes de energía. Su instalación sobre riel DIN garantiza un montaje rápido, seguro y profesional.

Con su diseño moderno y componentes de alta calidad, representa una solución confiable para el control inteligente de iluminación y dispositivos eléctricos.

IDEALES PARA:

- Sistemas de seguridad
- Locales comerciales u oficinas
- Entornos residenciales modernos



Pantalla LCD de fácil lectura y configuración.



Instalación en riel DIN



Funciona bajo tensión 220V

TEMPORIZADOR DIGITAL

Programación diaria y semanal

Intervalos sin límites

Batería Recargable

Instalación en Riel Din

Corriente 16A

Protección IP 20

Voltaje 220-240 V

Frecuencia 50/60 HZ

Garantía de 2 Años

PRESENTACIÓN 50 UNIDADES

EAN: 7798347086940

DUN: 17798347086947

COD. SIGMA: 7761



Intervalos sin límites para mayor flexibilidad.



Batería de reserva que mantiene la programación ante cortes de energía.



Programación diaria y semanal, adaptable a rutinas complejas.



08

EXTERIOR

DISEÑADA PARA ACOMPAÑAR CADA ESPACIO AL AIRE LIBRE, LA LÍNEA DE ILUMINACIÓN EXTERIOR CANDELA COMBINA FUNCIONALIDAD, ESTÉTICA Y TECNOLOGÍA.

Una propuesta integral que se adapta a diferentes aplicaciones, desde iluminación decorativa hasta soluciones de seguridad.

01

Apliques de pared



SEGURIDAD

Una iluminación adecuada mejora la visibilidad en accesos, caminos y áreas exteriores, aportando mayor protección y tranquilidad. Nuestros productos están pensados para brindar un desempeño confiable en todo momento.



DISEÑO

Cada pieza está desarrollada para integrarse armónicamente en distintos entornos. Desde líneas modernas hasta opciones más clásicas, Permite realzar fachadas, jardines y espacios exteriores con estilo.



CALIDAD Y RESISTENCIA

Fabricados con materiales de alta calidad, nuestros productos están preparados para resistir las condiciones del exterior. Su durabilidad, junto con una excelente eficiencia lumínica, asegura un rendimiento óptimo a lo largo del tiempo.

Línea Black



ALUMINIO

Máxima Resistencia



Garantía de 2 años



Pack



¿Incluye Led?

Tipo de lámpara

Potencia

Temperatura

Lúmenes

Protección

Voltaje

Frecuencia

Material

Medidas (mm)

Vida útil

EAN

DUN

Cód. Sigma

Un. X Bulbo

Sí	Sí	Sí
-	-	-
6W	10W	12W
3000K (Cálida)	3000K (Cálida)	3000K (Cálida)
500 lm	900 lm	1100 lm
IP44	IP44	IP44
220 - 240V	220 - 240V	220 - 240V
50/60 Hz	50/60 Hz	50/60 Hz
Alumnio	Alumnio	Alumnio
115 x 90 x 31 mm	175 x 90 x 31 mm	290 x 90 x 31 mm
30.000 Hrs	30.000 Hrs	30.000 Hrs
7798468730548	7798468730555	7798468730562
17798468730545	17798468730552	17798468730569
8042	8043	8044
10 Uni.	10 Uni.	10 Uni.



Línea Black



Pack



¿Incluye Led?

Tipo de lámpara

Potencia

Temperatura

Lúmenes

Protección

Voltaje

Frecuencia

Material

Medidas (mm)

Vida útil

EAN

DUN

Cód. Sigma

Un. X Bulbo

¿Incluye Led?	 Sí	No ...	Sí
Tipo de lámpara	-	GU10	-
Potencia	8W	2x Máx. 40W	13W
Temperatura	3000K (Cálida)	-	3000K (Cálida)
Lúmenes	360 lm	-	1200 lm
Protección	IP44	IP44	IP65
Voltaje	220 - 240V	220 - 240V	220 - 240V
Frecuencia	50/60 Hz	50/60 Hz	50/60 Hz
Material	Alumnio	Alumnio	Alumnio
Medidas (mm)	200 x 36 mm	80 x 127 x 275 mm	95 x 37 x 600 mm
Vida útil	30.000 Hrs	-	30.000 Hrs
EAN	7798468730425	7798468730272	7798468730401
DUN	17798468730422	17798468730279	17798468730408
Cód. Sigma	8034	8045	8037
Un. X Bulbo	10 Uni.	10 Uni.	4 Uni.

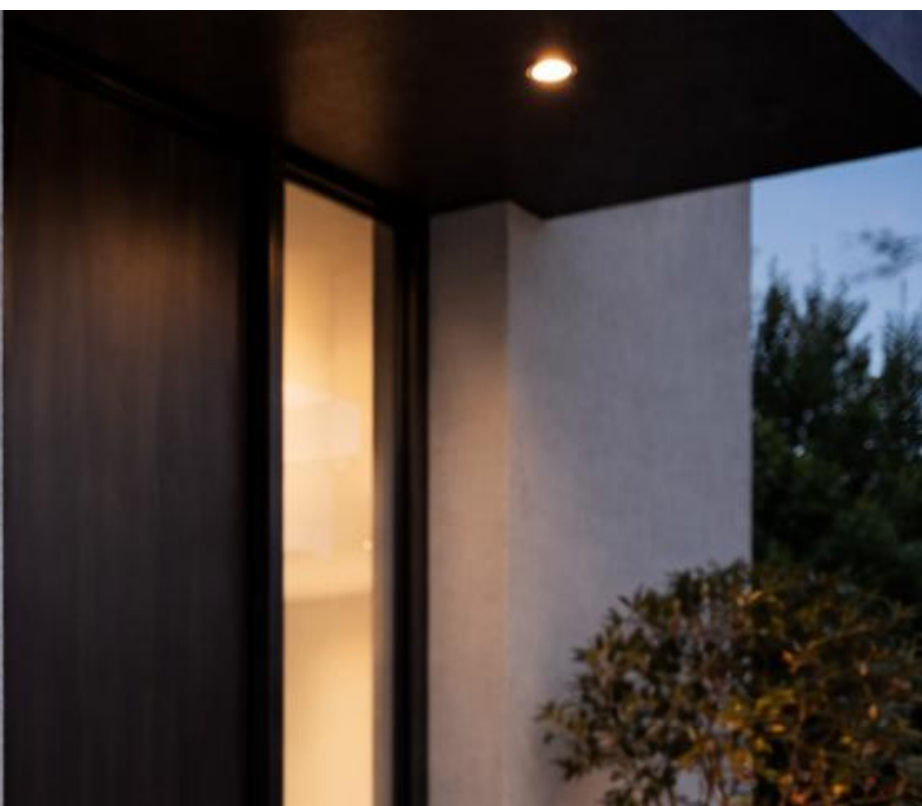

Línea Black



Pack



¿Incluye Led?

Tipo de lámpara

Potencia

Temperatura

Lúmenes

Protección

Voltaje

Frecuencia

Material

Medidas (mm)

Vida útil

EAN

DUN

Cód. Sigma

Un. X Bulbo

Sí

-

6W

3000K (Cálida)

250 lm

IP44

220 - 240V

50/60 Hz

Aluminio

135 x 116 x 100 mm

30.000 Hrs

7798468730579

17798468730576

8068

8 Uni.

Sí

-

6W

3000K (Cálida)

250 lm

IP44

220 - 240V

50/60 Hz

Aluminio

100 x 100 x 100 mm

30.000 Hrs

7798468730586

17798468730583

8067

8 Uni.



Línea Black



Tipo de luz



¿Incluye Led?

Tipo de lámpara

Potencia

Temperatura

Lúmenes

Protección

Voltaje

Frecuencia

Material

Medidas (mm)

Vida útil

EAN

DUN

Cód. Sigma

Un. X Bulbo

No	No	No	No
GU10	GU10	GU10	GU10
Máx. 9W	2x Máx. 9W	Máx. 9W	2x Máx. 9W
-	-	-	-
-	-	-	-
IP65	IP65	IP65	IP65
220 - 240V	220 - 240V	220 - 240V	220 - 240V
50/60 Hz	50/60 Hz	50/60 Hz	50/60 Hz
ABS + PVC	ABS + PVC	ABS + PVC	ABS + PVC
76 x 88 x 148 mm	76 x 99 x 186 mm	76 x 88 x 148 mm	76 x 99 x 186 mm
-	-	-	-
7798347083864	7798347083871	7798347083888	7798347083895
17798347083861	17798347083878	17798347083885	17798347083892
7361	7362	7363	7364
20 Uni.	20 Uni.	20 Uni.	20 Uni.



APLIQUES LÍNEA DECO

Formas modernas, iluminación cálida y la resistencia ideal para transformar tus exteriores. Diseñados para realzar cada espacio con estilo, eficiencia y durabilidad.





Línea Deco



Pack



¿Incluye Led?

Tipo de lámpara

Potencia

Temperatura

Lúmenes

Protección

Voltaje

Frecuencia

Material

Medidas (mm)

Vida útil

EAN

DUN

Cód. Sigma

Un. X Bulbo

Sí

Sí

Sí

-

-

-

10W

10W

10W

3000K (Cálida)

3000K (Cálida)

3000K (Cálida)

1100 lm

430 lm

430 lm

IP44

IP44

IP44

220 - 240V

220 - 240V

220 - 240V

50/60 Hz

50/60 Hz

50/60 Hz

Aluminio

Aluminio

Aluminio

210 x 80 x 82 mm

160 x 160 x 101 mm

170 x 101 mm

30.000 Hrs

30.000 Hrs

30.000 Hrs

7798468730395

7798468730326

7798468730319

17798468730392

17798468730323

17798468730316

8053

8050

8048

20 Uni.

4 Uni.

4 Uni.



Línea Deco



ALUMINIO

Máxima Resistencia



Garantía de 2 años



Pack



¿Incluye Led?

Tipo de lámpara

Potencia

Temperatura

Lúmenes

Protección

Voltaje

Frecuencia

Material

Medidas (mm)

Vida útil

EAN

DUN

Cód. Sigma

Un. X Bulbo

Sí	Sí	Sí	Sí
-	-	-	-
10W	10W	9W	9W
3000K (Cálida)	3000K (Cálida)	3000K (Cálida)	3000K (Cálida)
550 lm	550 lm	540 lm	540 lm
IP44	IP44	IP54	IP54
220 - 240V	220 - 240V	220 - 240V	220 - 240V
50/60 Hz	50/60 Hz	50/60 Hz	50/60 Hz
Aluminio	Aluminio	Aluminio	Aluminio
170 x 170 x 95 mm	170 x 95 mm	110 x 105 x 110 mm	110 x 105 x 110 mm
30.000 Hrs	30.000 Hrs	30.000 Hrs	30.000 Hrs
7798468730302	7798468730296	7798468730241	7798468730234
17798468730309	17798468730293	17798468730248	17798468730231
8051	8049	8047	8052
10 Uni.	10 Uni.	12 Uni.	12 Uni.





APLIQUES LÍNEA PLAFÓN

Diseño minimalista y luz uniforme que se funden con la arquitectura para crear ambientes elegantes y equilibrados. Destacando la pureza de las formas y una iluminación sutil de alto nivel.



Seguridad



Diseño



Calidad



Línea Plafón

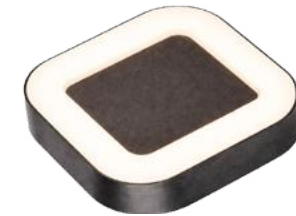

Pack



¿Incluye Led?

Tipo de lámpara

Potencia

Temperatura

Lúmenes

Protección

Voltaje

Frecuencia

Material

Medidas (mm)

Vida útil

EAN

DUN

Cód. Sigma

Un. X Bulbo

Sí

-

12W

3000K (Cálida)

600 lm

IP44

220 - 240V

50/60 Hz

Aluminio

260 x 56 mm

30.000 Hrs

7798468730340

17798468730347

8062

8 Uni.

Sí

-

12W

3000K (Cálida)

600 lm

IP44

220 - 240V

50/60 Hz

Aluminio

260 x 260 x 56 mm

30.000 Hrs

7798468730333

17798468730330

8063

8 Uni.





APLIQUES LÍNEA FAROL

Inspirada en el diseño clásico, reinterpretada con líneas modernas, esta colección aporta una iluminación cálida y envolvente que realza accesos y fachadas.





Línea Farol



Pack



¿Incluye Led?

Tipo de lámpara

Potencia

Temperatura

Lúmenes

Protección

Voltaje

Frecuencia

Material

Medidas (mm)

Vida útil

EAN

DUN

Cód. Sigma

Un. X Bulbo

No

E27

Máx. 40W

-

-

IP44

220 - 240V

50/60 Hz

Aluminio

108 x 88 x 273 mm

-

7798468730388

17798468730385

8055

4 Uni.

No

E27

Máx. 40W

-

-

IP44

220 - 240V

50/60 Hz

Aluminio

108 x 88 x 237 mm

-

7798468730371

17798468730378

8054

4 Uni.



APLIQUES LÍNEA MILANO

Con un diseño minimalista y acentos dorados que marcan tendencia, cada pieza aporta carácter, calidez y sofisticación.





Línea Milano



Pack



¿Incluye Led?

Tipo de lámpara

Potencia

Temperatura

Lúmenes

Protección

Voltaje

Frecuencia

Material

Medidas (mm)

Vida útil

EAN

DUN

Cód. Sigma

Un. X Bulbo

No

GU10

2x Máx. 20W

-

-

IP44

220 - 240V

50/60 Hz

Aluminio

91 x 75 x 192 mm

-

7798468730524

17798468730521

8058

20 Uni.

No

GU10

2x Máx. 20W

-

-

IP44

220 - 240V

50/60 Hz

Aluminio

91 x 75 x 192 mm

-

7798468730531

17798468730538

8059

20 Uni.



Línea Milano



Pack



¿Incluye Led?

Tipo de lámpara

Potencia

Temperatura

Lúmenes

Protección

Voltaje

Frecuencia

Material

Medidas (mm)

Vida útil

EAN

DUN

Cód. Sigma

Un. X Bulbo

No	No	No	No
GU10	GU10	GU10	GU10
Máx. 20W	2x Máx. 20W	Máx. 20W	2x Máx. 20W
-	-	-	-
-	-	-	-
IP44	IP44	IP44	IP44
220 - 240V	220 - 240V	220 - 240V	220 - 240V
50/60 Hz	50/60 Hz	50/60 Hz	50/60 Hz
Alumnio	Alumnio	Alumnio	Alumnio
92 x 136 x 133 mm	92 x 136 x 216 mm	76 x 111 x 133 mm	76 x 111 x 216 mm
-	-	-	-
7798468730432	7798468730494	7798468730500	7798468730517
17798468730439	17798468730491	17798468730507	17798468730514
8057	8056	8061	8060
10 Uni.	10 Uni.	10 Uni.	10 Uni.



APLIQUES LÍNEA WALK

Acompaña cada paso con una luz cálida y precisa. De diseño moderno y líneas simples, esta línea realza recorridos y fachadas creando ambientes acogedores y elegantes.





Línea Walk



Pack



¿Incluye Led?

Tipo de lámpara

Potencia

Temperatura

Lúmenes

Protección

Voltaje

Frecuencia

Material

Medidas (mm)

Vida útil

EAN

DUN

Cód. Sigma

Un. X Bulbo

Sí	Sí	Sí
-	-	-
6W	6W	6W
3000K (Cálida)	3000K (Cálida)	3000K (Cálida)
400 lm	400 lm	400 lm
IP54	IP54	IP54
220 - 240V	220 - 240V	220 - 240V
50/60 Hz	50/60 Hz	50/60 Hz
Aluminio	Aluminio	Aluminio
160 x 30 mm	160 x 30 x 160 mm	210 x 25 x 108 mm
30.000 Hrs	30.000 Hrs	30.000 Hrs
7798468730210	7798468730203	7798468730197
17798468730217	17798468730200	17798468730194
8064	8065	8066
12 Uni.	12 Uni.	12 Uni.

APLIQUES LÍNEA BLACK

Diseño moderno y minimalista en negro, ideal para destacar muros y fachadas. Una línea que combina estilo y funcionalidad con una iluminación precisa y contemporánea.



APLIQUES LÍNEA BLACK

Diseño moderno y minimalista en negro, ideal para destacar muros y fachadas. Una línea que combina estilo y funcionalidad con una iluminación precisa y contemporánea.



Seguridad



Diseño



Calidad



APLIQUES LÍNEA BLACK

Diseño moderno y minimalista en negro, ideal para destacar muros y fachadas. Una línea que combina estilo y funcionalidad con una iluminación precisa y contemporánea.



APLIQUES LÍNEA BLACK

Diseño moderno y minimalista en negro, ideal para destacar muros y fachadas. Una línea que combina estilo y funcionalidad con una iluminación precisa y contemporánea.







APLIQUES LÍNEA TORTUGA

De instalación sencilla y mantenimiento mínimo, su formato compacto y discreto se adapta perfectamente a fachadas, brindando una luz confiable que refuerza la seguridad y visibilidad del entorno.



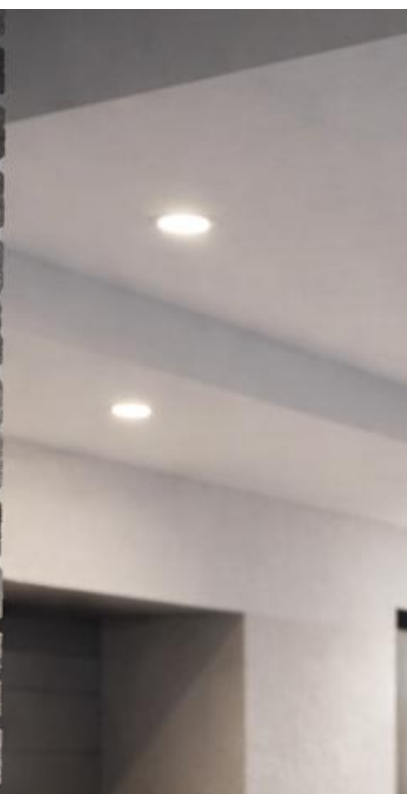

Línea Tortuga



Pack



¿Incluye Led?

Tipo de lámpara

Potencia

Temperatura

Lúmenes

Protección

Voltaje

Frecuencia

Material

Medidas (mm)

Vida útil

EAN

DUN

Cód. Sigma

Un. X Bulbo

Sí

Sí

Sí

-

-

-

8W

18W

24W

6500K (Fría)

6500K (Fría)

6500K (Fría)

600 lm

1350 lm

1800 lm

IP65

IP65

IP65

220 - 240V

220 - 240V

220 - 240V

50 Hz

50 Hz

50 Hz

PVC

PVC

PVC

140 x 37 mm

175 x 37 mm

210 x 37 mm

15.000 Hrs

15.000 Hrs

15.000 Hrs

7798347083741

7798347083765

7798347083789

17798347083748

17798347083762

17798347083786

7349

7351

7353

40 Uni.

40 Uni.

40 Uni.

Línea Tortuga



Pack



¿Incluye Led?

Tipo de lámpara

Potencia

Temperatura

Lúmenes

Protección

Voltaje

Frecuencia

Material

Medidas (mm)

Vida útil

EAN

DUN

Cód. Sigma

Un. X Bulbo

Sí

Sí

Sí

-

-

-

8W

18W

24W

6500K (Fría)

6500K (Fría)

6500K (Fría)

600 lm

1350 lm

1800 lm

IP65

IP65

IP65

220 - 240V

220 - 240V

220 - 240V

50 Hz

50 Hz

50 Hz

PVC

PVC

PVC

140 x 37 mm

175 x 37 mm

210 x 37 mm

15.000 Hrs

15.000 Hrs

15.000 Hrs

7798347083758

7798347083772

7798347083796

17798347083755

17798347083779

17798347083793

7350

7352

7354

40 Uni.

40 Uni.

40 Uni.

Línea Tortuga



Pack



¿Incluye Led?

Tipo de lámpara

Potencia

Temperatura

Lúmenes

Protección

Voltaje

Frecuencia

Material

Medidas (mm)

Vida útil

EAN

DUN

Cód. Sigma

Un. X Bulbo

Sí

-

8W

6500K (Fría)

600 lm

IP65

220 - 240V

50 Hz

PVC

160 x 85 x 35 mm

15.000 Hrs

7798347083802

17798347083809

7355

40 Uni.

Sí

-

18W

6500K (Fría)

1350 lm

IP65

220 - 240V

50 Hz

PVC

195 x 95 x 35 mm

15.000 Hrs

7798347083826

17798347083823

7357

40 Uni.

Sí

-

24W

6500K (Fría)

1800 lm

IP65

220 - 240V

50 Hz

PVC

230 x 105 x 35 mm

15.000 Hrs

7798347083840

17798347083847

7359

40 Uni.

Línea Tortuga

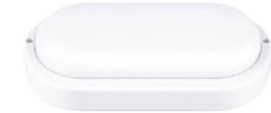
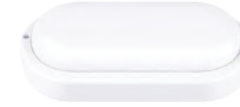
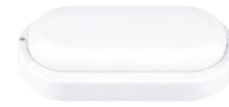

Pack



¿Incluye Led?

Tipo de lámpara

Potencia

Temperatura

Lúmenes

Protección

Voltaje

Frecuencia

Material

Medidas (mm)

Vida útil

EAN

DUN

Cód. Sigma

Un. X Bulbo

Sí

Sí

Sí

-

-

-

8W

18W

24W

6500K (Fría)

6500K (Fría)

6500K (Fría)

600 lm

1350 lm

1800 lm

IP65

IP65

IP65

220 - 240V

220 - 240V

220 - 240V

50 Hz

50 Hz

50 Hz

PVC

PVC

PVC

160 x 85 x 35 mm

195 x 95 x 35 mm

230 x 105 x 35 mm

15.000 Hrs

15.000 Hrs

15.000 Hrs

7798347083819

7798347083833

7798347083857

17798347083816

17798347083830

17798347083854

7356

7358

7360

40 Uni.

40 Uni.

40 Uni.





Apliques de piso

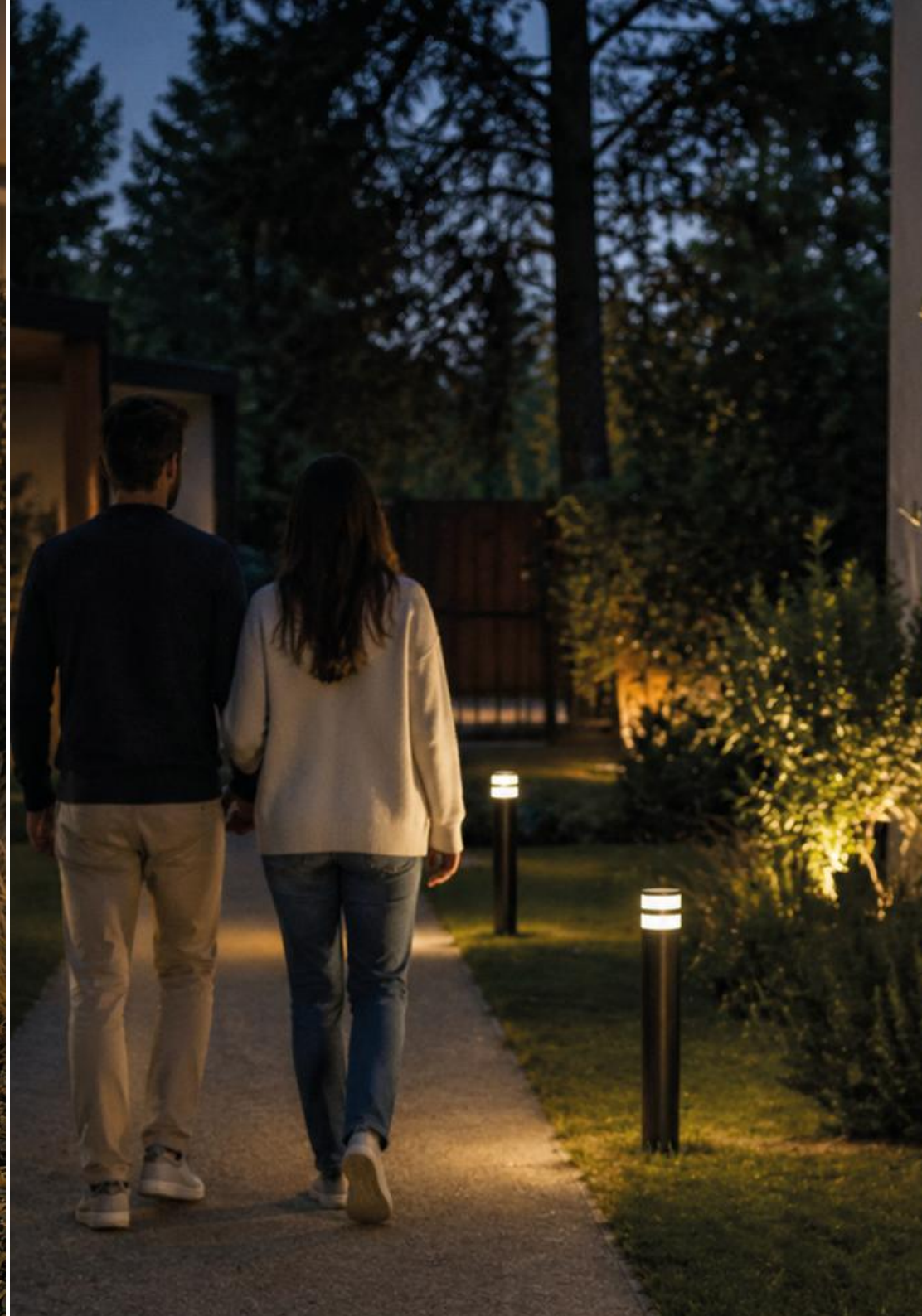

APLIQUES LÍNEA BLACK

Redefine la iluminación de piso con un diseño moderno, sólido y elegante. Sus líneas definidas y su luz cálida crean recorridos con estilo, realzando jardines y camino.





Línea Black



Pack



¿Incluye Led?

Tipo de lámpara

Potencia

Temperatura

Lúmenes

Protección

Voltaje

Frecuencia

Material

Medidas (mm)

Vida útil

EAN

DUN

Cód. Sigma

Un. X Bulbo

Sí	Sí	Sí
-	-	-
10W	10W	10W
3000K (Cálida)	3000K (Cálida)	3000K (Cálida)
650 lm	650 lm	650 lm
IP44	IP44	IP44
220 - 240V	220 - 240V	220 - 240V
50/60 Hz	50/60 Hz	50/60 Hz
Alumnio	Alumnio	Alumnio
150 x 60 x 600 mm	150 x 60 x 300 mm	150 x 60 x 600 mm
30.000 Hrs	30.000 Hrs	30.000 Hrs
7798468730463	7798468730364	7798468730357
17798468730460	17798468730361	17798468730354
8071	8069	8070
4 Uni.	8 Uni.	4 Uni.



APLIQUES LÍNEA MILANO

Lleva la elegancia a cada recorrido exterior. Con un diseño estilizado y luz multidireccional que realza caminos y accesos.





Combiná estos productos con los apliques de pared de la línea Milano.

Creá espacios exteriores modernos, cálidos y llenos de estilo. Una combinación perfecta para lograr una iluminación armoniosa en cada rincón.



VER MÁS
>>

Línea Milano



Pack



¿Incluye Led?

Tipo de lámpara

Potencia

Temperatura

Lúmenes

Protección

Voltaje

Frecuencia

Material

Medidas (mm)

Vida útil

EAN

DUN

Cód. Sigma

Un. X Bulbo

No

E27

Máx. 20W

-

-

IP44

220 - 240V

50/60 Hz

Aluminio

110 x 600 mm

-

7798468730265

17798468730262

8075

8 Uni.

No

E27

Máx. 20W

-

-

IP44

220 - 240V

50/60 Hz

Aluminio

110 x 110 x 600 mm

-

7798468730258

17798468730255

8074

8 Uni.



APLIQUES LÍNEA SPOT

Ofrece una iluminación puntual y direccionable, ideal para destacar árboles, plantas y detalles arquitectónicos.





Línea Spot



Pack



¿Incluye Led?

Tipo de lámpara

Potencia

Temperatura

Lúmenes

Protección

Voltaje

Frecuencia

Material

Medidas (mm)

Vida útil

EAN

DUN

Cód. Sigma

Un. X Bulbo

No

GU10

Máx. 35W

-

-

IP65

220 - 240V

50/60 Hz

Aluminio

115 x 135 mm

-

7798468730166

17798468730163

8076

24 Uni.

No

GU10

Máx. 35W

-

-

IP65

220 - 240V

50/60 Hz

Aluminio

115 x 115 x 135 mm

-

7798468730159

17798468730156

8077

24 Uni.



APLIQUES LÍNEA ESTACA

Las estacas son la forma más simple y efectiva de destacar lo mejor de tus espacios exteriores. Versátiles y fáciles de instalar, permiten resaltar jardines, senderos y puntos clave con una luz precisa.



Seguridad



Diseño



Calidad





Línea Estaca



Tipo de luz



¿Incluye Led?

Tipo de lámpara

Potencia

Temperatura

Lúmenes

Protección

Voltaje

Frecuencia

Material

Medidas (mm)

Vida útil

EAN

DUN

Cód. Sigma

Un. X Bulbo

Sí

GU10

5W

6500K (Fría)

400 lm

IP65

100 - 240V

50/60 Hz

Plástico

57 x 265 mm

25.000 Hrs

7798347083956

17798347083953

7380

50 Uni.

Sí

GU10

5W

3000K (Cálida)

400 lm

IP65

100 - 240V

50/60 Hz

Plástico

57 x 265 mm

25.000 Hrs

7798347085011

17798347085018

7234

50 Uni.

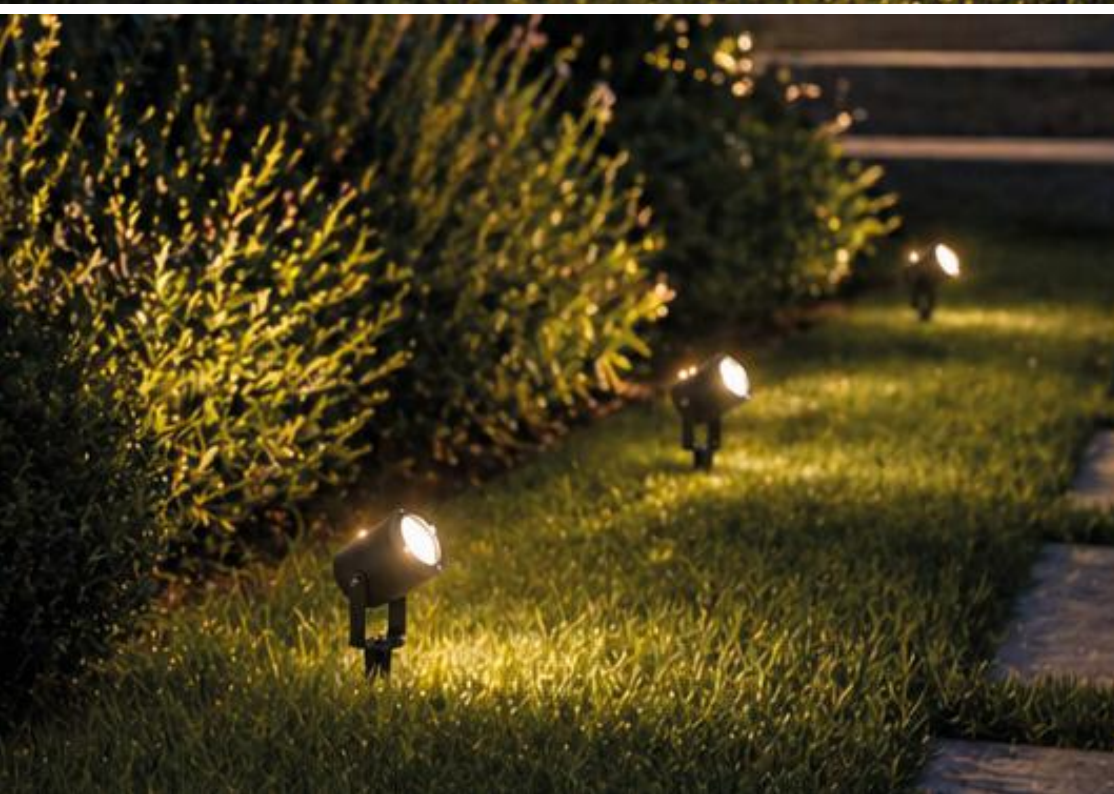

Línea Estaca



Tipo de luz



¿Incluye Led?

Tipo de lámpara

Potencia

Temperatura

Lúmenes

Protección

Voltaje

Frecuencia

Material

Medidas (mm)

Vida útil

EAN

DUN

Cód. Sigma

Un. X Bulbo

Sí	Sí	No
GU10	GU10	GU10
7W	7W	Máx. 9W
6500K (Fría)	3000K (Cálida)	-
500 lm	500 lm	-
IP65	IP65	IP65
100 - 240V	100 - 240V	220 - 240V
50/60 Hz	50/60 Hz	50/60 Hz
Aluminio	Aluminio	Alumnio
75 x 285 mm	75 x 285 mm	98 x 320 mm
25.000 Hrs	25.000 Hrs	-
7798347083949	7798347085004	7798347083932
17798347083946	17798347085001	17798347083939
7379	7228	7378
20 Uni.	40 Uni.	30 Uni.



Proyectores



PROYECTORES LÍNEA STANDARD

Su cuerpo de aluminio inyectado y sistema de disipación térmica eficiente prolongan la vida útil del equipo, manteniendo una iluminación estable y sin pérdida de intensidad con el paso del tiempo.



Seguridad



Diseño



Calidad

Línea Standard



Watts



10W



20W

¿Incluye Led?

Potencia

Lúmenes

Protección

Voltaje

Frecuencia

Corriente

Material

Medidas (mm)

Vida útil

Temperatura

EAN

DUN

Cód. Sigma

Un. X Bulto

Sí		Sí	
10W		20W	
900 lm		1800 lm	
IP65		IP65	
220 - 240V		220 - 240V	
50 Hz		50 Hz	
30 mA		60 mA	
Aluminio ultra delgado		Aluminio ultra delgado	
70 x 55 x 24 mm		80 x 60 x 23 mm	
25.000 Hrs		25.000 Hrs	
6500K (Fría)	3000K (Cálida)	6500K (Fría)	3000K (Cálida)
7798347081297	7798347081303	7798347081310	7798347081327
17798347081294	17798347081300	17798347081317	17798347081324
6841	6842	6843	6844
20 Uni.	20 Uni.	20 Uni.	20 Uni.

Línea Standard



Watts



30W



50W

¿Incluye Led?

Potencia

Lúmenes

Protección

Voltaje

Frecuencia

Corriente

Material

Medidas (mm)

Vida útil

Temperatura

EAN

DUN

Cód. Sigma

Un. X Bulto

Sí		Sí	
30W		50W	
2700 lm		4500 lm	
IP65		IP65	
220 - 240V		220 - 240V	
50 Hz		50 Hz	
92 mA		150 mA	
Aluminio ultra delgado		Aluminio ultra delgado	
90 x 65 x 26 mm		110 x 75 x 27 mm	
25.000 Hrs		25.000 Hrs	
6500K (Fría)	3000K (Cálida)	6500K (Fría)	3000K (Cálida)
7798347081334	7798347081341	7798347081358	7798347081365
17798347081331	17798347081348	17798347081355	17798347081362
6845	6846	6847	6848
20 Uni.	20 Uni.	20 Uni.	20 Uni.

Línea Standard



Watts



100W



150W

¿Incluye Led?

Potencia

Lúmenes

Protección

Voltaje

Frecuencia

Corriente

Material

Medidas (mm)

Vida útil

Temperatura

EAN

DUN

Cód. Sigma

Un. X Bulto

Sí	Sí
100W	150W
9000 lm	13500 lm
IP65	IP65
220 - 240V	220 - 240V
50 Hz	50 Hz
230 mA	340 mA
Aluminio ultra delgado	Aluminio ultra delgado
160 x 115 x 25 mm	195 x 142 x 30 mm
25.000 Hrs	25.000 Hrs
6500K (Fría)	6500K (Fría)
7798347082799	7798347082805
17798347082796	17798347082802
7275	7276
10 Uni.	10 Uni.

Línea Standard



Watts



200W



300W

¿Incluye Led?

Potencia

Lúmenes

Protección

Voltaje

Frecuencia

Corriente

Material

Medidas (mm)

Vida útil

Temperatura

EAN

DUN

Cód. Sigma

Un. X Bulto

Sí	Sí
200W	300W
18000 lm	27000 lm
IP65	IP65
220 - 240V	220 - 240V
50 Hz	50 Hz
460 mA	930 mA
Aluminio ultra delgado	Aluminio ultra delgado
225 x 155 x 27 mm	320 x 230 x 30 mm
25.000 Hrs	25.000 Hrs
6500K (Fría)	6500K (Fría)
7798347082812	7798347087251
17798347082819	17798347087258
7277	7883
10 Uni.	10 Uni.



PROYECTORES CON SENSOR

Su sensor de movimiento integrado permite el encendido automático al detectar presencia, ofreciendo mayor comodidad y control, ideal para áreas que requieren buena visibilidad.



Con sensor



Sensor ---



Sensor ---



Watts



30W



50W

¿Incluye Led?

Potencia

Lúmenes

Protección

Voltaje

Frecuencia

Corriente

Material

Medidas (mm)

Vida útil

Temperatura

EAN

DUN

Cód. Sigma

Un. X Bulto

Sí

Sí

30W

50W

2700 lm

4500 lm

IP65

IP65

220 - 240V

220 - 240V

50 Hz

50 Hz

92 mA

150 mA

Aluminio

Aluminio

90 x 65 x 26 mm

110 x 75 x 27 mm

25.000 Hrs

25.000 Hrs

6500K (Fría)

6500K (Fría)

7798347087503

7798347087510

17798347087500

17798347087517

7929

7930

20 Uni.

10 Uni.



Solar



EFICIENCIA Y SOSTENIBILIDAD

La línea solar está diseñada para ofrecer soluciones de iluminación exterior eficientes, prácticas y sostenibles. Gracias a la incorporación de paneles solares de alto rendimiento y tecnología LED de bajo consumo, estos productos aprovechan la energía del sol para brindar una iluminación confiable sin necesidad de conexión eléctrica.



AUTONOMÍA Y RENDIMIENTO

Durante el día, los paneles captan y almacenan la energía solar, mientras que sus baterías integradas aseguran un funcionamiento prolongado durante la noche. Esto permite disfrutar de espacios exteriores iluminados con autonomía, reduciendo el consumo energético y simplificando la instalación.



USO Y ESPACIO

Ideales para jardines, caminos, patios y áreas comunes, los productos solares combinan funcionalidad, ahorro y respeto por el medio ambiente, convirtiéndose en una alternativa inteligente para la iluminación exterior moderna.



SISTEMA FOTOVOLTAICO

Es una tecnología que detecta automáticamente los cambios de luz en el ambiente. Gracias a este sensor, las luminarias solares se encienden al anochecer y se apagan al amanecer de forma automática, sin necesidad de interruptores ni programación manual.

Este funcionamiento inteligente permite optimizar el consumo de energía, brindar mayor practicidad y autonomía.

Estacas



Partes



¿Incluye Led?

Potencia

Temperatura

Lúmenes

Protección

Sist. Fotovoltaico

Batería

Tiempo de carga

Autonomía

Material

Medidas (mm)

EAN

DUN

Cód. Sigma

Un. X Bulto

Sí

2W

6500K (Fría)

120 lm

IP65

Sí

Recargable de litio

6-8 horas

8-10 horas

Aluminio

67 x 222 mm (lámpara)

7798347083994

17798347083991

7384

20 Uni.

Sí

4W

6500K (Fría)

120 lm

IP65

Sí

Recargable de litio

6-8 horas

8-10 horas

Aluminio

67 x 222 mm (lámpara)

7798347084007

17798347084004

7385

16 Uni.

Sí

2W

6500K (Fría)

130 lm

IP65

Sí

Recargable de litio

6-8 horas

8-10 horas

PVC

93 x 127 x 304 mm

7798347084014

17798347084011

7386

50 Uni.

Proyectores



Partes



¿Incluye Led?

Potencia

Temperatura

Lúmenes

Protección

Sist. Fotovoltaico

Batería

Tiempo de carga

Autonomía

Material

Medidas (mm)

EAN

DUN

Cód. Sigma

Un. X Bulto

Sí

20W

6500K (Fría)

720 lm

IP65

Sí

Recargable de litio

8 horas

8-10 horas

Aluminio

122 x 90 x 32 mm

7798347084052

17798347084059

7392

40 Uni.

Sí

30W

6500K (Fría)

1440 lm

IP65

Sí

Recargable de litio

8 horas

8-10 horas

Aluminio + PVC

173 x 97 x 32 mm

7798347084069

17798347084066

7393

20 Uni.



Reflectores



1 FUNCIÓN

FOTOCÉLULA AUTOMÁTICA:

Se enciende al anochecer y se apaga al detectar luz solar. Ideal para iluminación continua en accesos, balcones o espacios de tránsito frecuente.



2 FUNCIONES

FOTOCÉLULA AUTOMÁTICA:

Se enciende al anochecer y se apaga al detectar luz solar. Ideal para iluminación continua en accesos, balcones o espacios de tránsito frecuente.

SENSOR DE MOVIMIENTO:

se activa al detectar presencia y permanece encendido por 20 segundos, optimizando la carga y prolongando la autonomía. Recomendado para pasillos, frentes o áreas de paso.

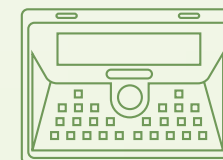

3 FUNCIONES

FOTOCÉLULA AUTOMÁTICA:

La luz se enciende a un 50% en la oscuridad y se apaga automáticamente cuando amanece

SENSOR DE MOVIMIENTO:

En la oscuridad se enciende cuando detecta movimiento. Luego de 20 seg vuelve a apagarse.

FOTOCÉLULA EFICIENTE Y SENSOR DE MOVIMIENTO:

En la oscuridad la luz se mantiene a un 30% de potencia. Cuando detecta movimiento, se pone en 100%. Luego de 20 seg, se pone al 30% nuevamente.

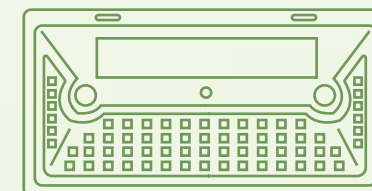

Reflectores



Partes

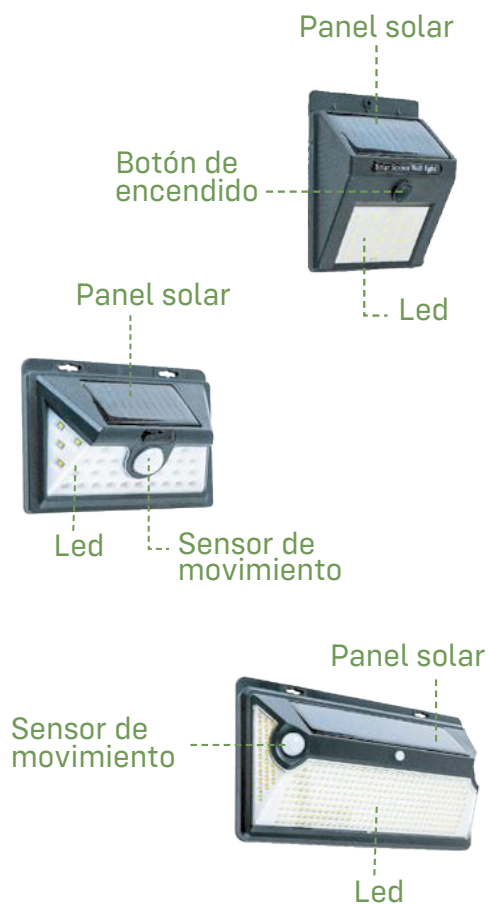

¿Incluye Led?

Potencia

Temperatura

Lúmenes

Protección

Sist. Fotovoltaico

Batería

Tiempo de carga

Autonomía

Material

Medidas (mm)

EAN

DUN

Cód. Sigma

Un. X Bulto

Sí

4W

6500K (Fría)

300 lm

IP65

Sí

Recargable de litio

6-8 horas

8-10 horas

ABS

95 x 122 x 48 mm

7798347084021

17798347084028

7387

100 Uni.

Sí

5W

6500K (Fría)

420 lm

IP65

Sí

Recargable de litio

6-8 horas

8-10 horas

ABS

158 x 105 x 48 mm

7798347084038

17798347084035

7388

16 Uni.

Sí

10W

6500K (Fría)

Alta 1000 lm / Baja 600 lm

IP65

Sí

Recargable de litio

6-8 horas

8-10 horas

ABS

250 x 116 x 58 mm

7798347084045

17798347084042

7389

20 Uni.