



CANDELA®

CATÁLOGO  
ILUMINACIÓN



# CANDELA®

HECHO PARA ESTAR EN TU VIDA

**Candela nació con un propósito claro: estar en tu vida.**

Lo hicimos desde nuestro primer encendedor, y hoy seguimos haciéndolo con cada uno de nuestros productos.

Candela está en cada detalle — en los encendedores que te acompañan, los pañuelos que siempre están a mano, los productos de cotillón que llenan tus festejos y las soluciones de ferretería que simplifican tu hogar.

Seguimos creciendo con un mismo objetivo: llevar luz, confianza y calidad a cada rincón de tu vida.

01



### LANZAMIENTO DE LA CATEGORÍA DE ILUMINACIÓN

EL INICIO DE UNA NUEVA ERA.

Entramos en la categoría de iluminación con las lámparas bulbo clásicas.

02



### INFRAESTRUCTURA PROPIA EN NORLOG

UN SALTO HACIA LA PROFESIONALIZACIÓN.

Con un centro logístico propio, optimizamos procesos y mejoramos la distribución para llegar a cada rincón del país.

03



### 1 MILLÓN DE UNIDADES VENDIDAS

UN RÉCORD HISTÓRICO.

Reflejando la confianza que las familias argentinas depositan en nuestra marca.

04



### NUEVAS LÍNEAS DE ILUMINACIÓN

ILUMINAR MÁS ALLÁ DEL HOGAR.

Sumamos productos para iluminación exterior.

05



### EXPANSIÓN A FERRETERÍA

UN UNIVERSO MÁS AMPLIO DE SOLUCIONES.

Incorporamos más de 13 líneas de productos.

06



### 15 MILLONES DE UNIDADES SALEN DE NUESTRO DEPÓSITO

TODOS LOS MESES.

Correspondientes a todas nuestras categorías.



Toda la línea de productos Candela cumplen con exigentes ensayos eléctricos, térmicos y de seguridad, **garantizando su calidad, durabilidad y funcionamiento confiable** en todo tipo de condiciones.

Estas pruebas se realizan siguiendo los criterios de **la norma internacional IEC 62560**, que establece los requisitos de seguridad y desempeño para lámparas LED de uso general, asegurando que cada producto sea **seguro, intercambiable y eficiente** según los estándares más altos del mundo.

# ENSAYOS PRINCIPALES QUE DEBE SUPERAR UNA LÁMPARA LED IEC 62560

## 01 AISLAMIENTO ELÉCTRICO



Se aplican voltajes mayores a los normales para verificar que el aislamiento no falle.

## 02 DISTANCIAS DE FUGA Y ESPACIADO



Verifica que haya separación suficiente entre partes activas para evitar arcos eléctricos.

## 03 AUMENTO DE TEMPERATURA



Se mide cuánto se calienta el casquillo y otras superficies tras horas de uso.

## 04 ENSAYO DE HUMEDAD IP



La lámpara se somete a humedad y salpicaduras según el grado de protección indicado.

## 05 COMPATIBILIDAD DEL CASQUILLO



Ensayo de medidas y resistencia mecánica para que encaje en el portalámparas estándar, evitando falsos contactos o chispazos.

## 06 RESISTENCIA AL CALOR Y TENSIÓN MECÁNICA



Los materiales deben soportar calor prolongado sin deformarse ni romperse.

## 07 MARCADO Y ROTULADO



Verifica que la lámpara lleve impresos: potencia, tensión, casquillo, advertencias. Garantiza que el usuario sepa cómo usarla de forma segura.

## 08 ENSAYOS DE FUNCIONAMIENTO ANORMAL



Se simulan fallas eléctricas para comprobar que la lámpara se apague de forma segura, sin explotar ni incendiarse.

## 09 PROTECCIÓN CONTRA CONTACTO ELÉCTRICO



Se comprueba con un dedo de prueba que no sea posible tocar partes con tensión.

## 10 RESISTENCIA A LA LLAMA (PRUEBA GLOW-WIRE)



Se acerca un alambre incandescente: el material no debe encenderse ni propagar fuego.

## 11 SEGURIDAD FOTOBIOLOGICA



Se mide la radiación de la lámpara para garantizar que la luz no dañe los ojos.



CONOCÉ MÁS SOBRE ESTA NORMA

# Redes sociales

DESCUBRÍ LAS REDES SOCIALES  
DE CANDELA.

Vas a encontrar lanzamientos, novedades y tendencias en iluminación, junto con contenidos educativos y técnicos para conocer cada producto en detalle, sus aplicaciones y cómo elegir la mejor opción para cada espacio.

Seguinos en Instagram y mantenete al día con todo lo nuevo.



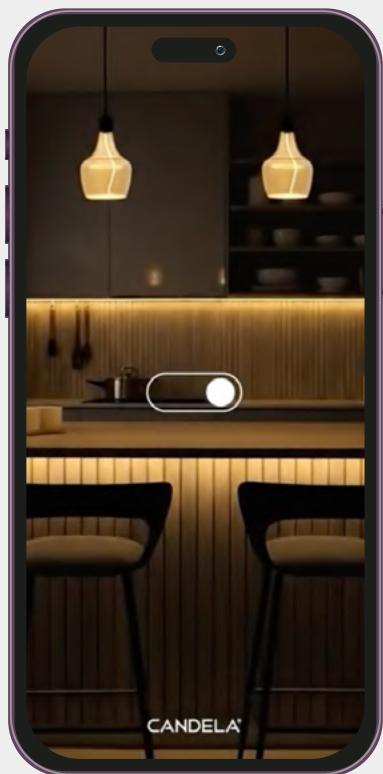

Instagram

@candela\_argentina

SEGUIR

# CONTENIDOS

## 01 LÁMPARAS

<b>CLÁSICA A60</b>	12
> PACK AHORRO	16
<b>LÍNEA FANTASÍA</b>	18
> VELA	18
> GOTA	18
> GLOBO	18
<b>LÍNEA VINTAGE</b>	22
> FILAMENTO	22
> INCANDESCENTE	26
<b>LÍNEA DECO</b>	30
> MESH	30
> AMBER	34
> SMOKY	34
> AUREA	38
<b>GUIRNALDAS</b>	42
<b>BIPIN G9</b>	44

<b>HIGH POWER</b>	48
> PVC	48
> ALUMINIO	52
<b>DICROICAS</b>	56
> VIDRIO	56
> ESMERILADA	60
<b>AR111</b>	62
<b>TUBOS T8</b>	64
<b>SMART LED</b>	66
<b>PERFUME</b>	68

## 02 ARTEFACTOS INTERIOR

<b>PLAFÓN</b>	72
> BACKLIGHT	72
> SIDELIGHT	80
> BLACK	84
<b>PLAFÓN INFINITY</b>	96
> KIT DE INSTALACIÓN	100

<b>PANEL</b>	<b>102</b>
> BACKLIGHT	102
> SIDELIGHT	106
> ACCESORIOS	110
<b>DRIVERS</b>	<b>112</b>
<b>LISTON T5</b>	<b>116</b>

## 03 ARTEFACTOS EXTERIOR

<b>PROYECTOR</b>	<b>122</b>
<b>TORTUGA</b>	<b>126</b>
<b>APLIQUE</b>	<b>130</b>
<b>ESTACA</b>	<b>132</b>

## 04 SOLAR

<b>ESTACA Y PROYECTOR SOLAR</b>	<b>138</b>
<b>REFLECTOR SOLAR</b>	<b>142</b>

## 05 TIRAS LED

<b>TIRAS LED 220V</b>	<b>148</b>
> EXTERIOR 180°	150
> INTERIOR 180°	154
> COB 180°	158
> NEÓN 360°	162
> NEÓN 120°	166
<b>TIRAS LED 12V</b>	<b>170</b>

## 06 CON SENSOR Y FOTOCÉLULA

<b>CON SENSOR</b>	<b>176</b>
> A60	176
> HIGH POWER	178
> PROYECTOR	180
> PLAFÓN RECARGABLE	182
> LISTÓN RECARGABLE	184
<b>CON FOTOCÉLULA</b>	<b>188</b>
> A60	188
> HIGH POWER	190
<b>FOTOCÉLULA</b>	<b>192</b>

## 07 DE EMERGENCIA

> LUZ DE EMERGENCIA	196
> A60	200

## 08 ALTA POTENCIA

<b>UFO HIGHBAY</b>	<b>204</b>
> PRO	204
> STANDARD	208
<b>VÍA PÚBLICA</b>	<b>212</b>
> PRO	212
> STANDARD	216

## 09 TEMPORIZADORES

> MECÁNICO	222
> DIGITAL	224



01

# LÁMPARAS

**EN CANDELA, HEMOS DESARROLLADO UNA LÍNEA INTEGRAL DE ILUMINACIÓN QUE COMBINA TECNOLOGÍA, DISEÑO Y RENDIMIENTO.**

Cada producto está pensado para ofrecer máxima eficiencia energética, larga vida útil y una experiencia lumínica superior, adaptándose a distintos ambientes y necesidades.

Nuestra propuesta no solo se destaca por su tecnología de vanguardia y materiales de alta calidad, sino también por un diseño funcional y estético, capaz de integrarse con elegancia en cualquier espacio, ya sea en el hogar, en entornos comerciales o industriales.

# LÁMPARA CLÁSICA A60

Combina el diseño tradicional de bombilla con la tecnología LED más avanzada, ofreciendo una iluminación clara, estable y confortable.

Su alta eficiencia lumínica permite obtener una excelente visibilidad con un consumo energético mínimo, mientras que su larga vida útil reduce la necesidad de reemplazos, convirtiéndola en una opción económica, sostenible y confiable.

## IDEALES PARA:

- Oficinas y espacios de trabajo
- Hogares
- Locales comerciales





CUMPLE CON LA NORMA IEC 62560:2015

Tecnología de última generación



Reemplaza hasta 120 Watts



GARANTÍA DE 2 AÑOS

AHORRO HASTA 90% DE ENERGÍA



ANGULO 270°



NO DIMERIZABLE



ENCENDIDO INSTANTÁNEO



Rosca E27 para una fácil instalación.



Ideal para ambientes residenciales y comerciales.



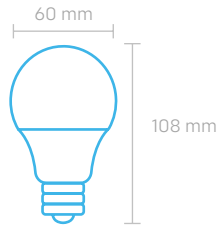

## LÁMPARA A60 CLÁSICA

**7 Watts**

690 Lúmenes

Eficiencia Energética A+

Corriente 55mA

Protección IP 20

Luz No Dimerizable

Conector E27

Voltaje 220-240V

Frecuencia 50HZ

Medidas 60 x 108 mm

Cuerpo de Aluminio y PVC

Garantía de 2 Años

Vida útil 15.000 HS

PRESENTACIÓN 10 PACKS X 5 UNIDADES

LUZ FRÍA 6500K

LUZ CÁLIDA 3000K

EAN: 7798347080023

EAN: 7798347080016

DUN: 17798347080020

DUN: 17798347080013

COD. SIGMA: 6516

COD. SIGMA: 6517

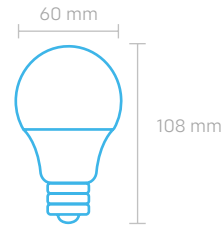

## LÁMPARA A60 CLÁSICA

**10 Watts**

950 Lúmenes

Eficiencia Energética A+

Corriente 77mA

Protección IP 20

Luz No Dimerizable

Conector E27

Voltaje 220-240V

Frecuencia 50HZ

Medidas 60 x 108 mm

Cuerpo de Aluminio y PVC

Garantía de 2 Años

Vida útil 15.000 HS

PRESENTACIÓN 10 PACKS X 5 UNIDADES

LUZ FRÍA 6500K

LUZ CÁLIDA 3000K

EAN: 7798347086193

EAN: 7798347086209

DUN: 17798347086190

DUN: 17798347086206

COD. SIGMA: 7629

COD. SIGMA: 7630

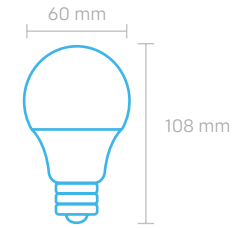

## LÁMPARA A60 CLÁSICA

**12 Watts**

1100 Lúmenes

Eficiencia Energética A+

Corriente 93mA

Protección IP 20

Luz No Dimerizable

Conector E27

Voltaje 220-240V

Frecuencia 50HZ

Medidas 60 x 108 mm

Cuerpo de Aluminio y PVC

Garantía de 2 Años

Vida útil 15.000 HS

PRESENTACIÓN 10 PACKS X 5 UNIDADES

LUZ FRÍA 6500K

LUZ CÁLIDA 3000K

EAN: 7798347080061

EAN: 7798347080054

DUN: 17798347080068

DUN: 17798347080051

COD. SIGMA: 6520

COD. SIGMA: 6521

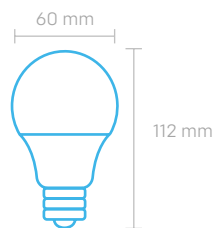

## LÁMPARA A60 CLÁSICA

**15 Watts**

1400 Lúmenes

Eficiencia Energética A+

Corriente 117mA

Protección IP 20

Luz No Dimerizable

Conector E27

Voltaje 220-240V

Frecuencia 50HZ

Medidas 60 x 112 mm

Cuerpo de Aluminio y PVC

Garantía de 2 Años

Vida útil 15.000 HS

PRESENTACIÓN 10 PACKS X 5 UNIDADES

LUZ FRÍA 6500K

LUZ CÁLIDA 3000K

EAN: 7798347080849

EAN: 7798347080856

DUN: 17798347080846

DUN: 17798347080853

COD. SIGMA: 6796

COD. SIGMA: 6797



# PACK DE AHORRO CLÁSICA A60

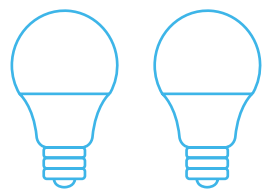

2 LÁMPARAS X 10W

## PACK DE AHORRO A60 10 WATTS X2

2 Lámparas A60 de 10 Watts

PRESENTACIÓN 40 UNIDADES

LUZ FRÍA 6500K

EAN: 7798347087152

DUN: 17798347087159

COD. SIGMA: 7827

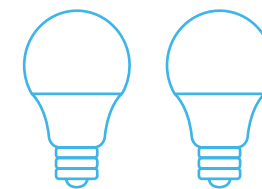

2 LÁMPARAS X 12W

## PACK DE AHORRO A60 12 WATTS X2

2 Lámparas A60 de 12 Watts

PRESENTACIÓN 40 UNIDADES

LUZ FRÍA 6500K

EAN: 7798347087145

DUN: 17798347087142

COD. SIGMA: 7828

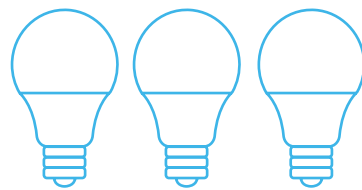

3 LÁMPARAS X 10W

## PACK DE AHORRO A60 10 WATTS X3

3 Lámparas A60 de 10 Watts

PRESENTACIÓN 20 UNIDADES

LUZ FRÍA 6500K

EAN: 7798347086285

DUN: 17798347086282

COD. SIGMA: 7666



# LÁMPARA FANTASÍA

Diseñada para quienes buscan iluminación con estilo, combina tecnología LED de bajo consumo con un diseño moderno y decorativo que realza la estética de cualquier ambiente.

Su luz crea atmósferas agradables y sofisticadas, mientras que su larga vida útil y eficiencia energética la convierten en una opción sustentable y duradera.

## IDEALES PARA:

- Arañas y lámparas de techo
- Comedores
- Dormitorios
- Recepciones, halls y áreas sociales





CUMPLE CON LA NORMA IEC 62560:2015



Iluminación  
uniforme

Diseño compacto  
y moderno

Compatibilidad  
universal:  
Roscas E14 y E27



GARANTÍA  
DE 2 AÑOS

AHORRO HASTA  
**90%**  
DE ENERGÍA



ANGULO 270°



NO DIMERIZABLE



ENCENDIDO  
INSTANTÁNEO



Roscas E14 y E27 para una fácil instalación en candelabros, arañas y lámparas de diseño.



Diseñadas para luminarias abiertas y decorativas.

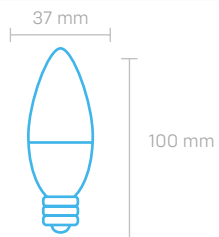

## LÁMPARA FANTASÍA VELA

**5 Watts**

375 Lúmenes

Eficiencia Energética A+

Corriente 40mA

Protección IP 20

Luz No Dimerizable

Conector E14

Voltaje 220-240V

Frecuencia 50HZ

Medidas 37 x 100 mm

Cuerpo de Aluminio y PVC

Garantía de 2 Años

Vida útil 15.000 HS

PRESENTACIÓN 10 PACKS X 5 UNIDADES

LUZ FRÍA 6500K

LUZ CÁLIDA 3000K

EAN: 7798347080825

EAN: 7798347080832

DUN: 17798347080822

DUN: 17798347080839

COD. SIGMA: 6794

COD. SIGMA: 6795

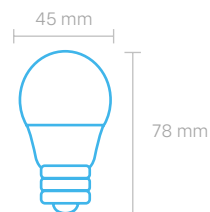

## LÁMPARA FANTASÍA GOTA

**5 Watts**

375 Lúmenes

Eficiencia Energética A+

Corriente 40mA

Protección IP 20

Luz No Dimerizable

Conector E27

Voltaje 220-240V

Frecuencia 50HZ

Medidas 45 x 78 mm

Cuerpo de Aluminio y PVC

Garantía de 2 Años

Vida útil 15.000 HS

PRESENTACIÓN 10 PACKS X 5 UNIDADES

LUZ FRÍA 6500K

LUZ CÁLIDA 3000K

EAN: 7798347080863

EAN: 7798347080870

DUN: 17798347080860

DUN: 17798347080877

COD. SIGMA: 6798

COD. SIGMA: 6799

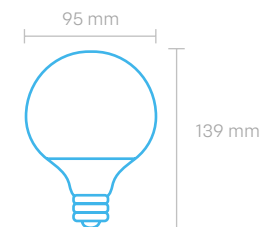

## LÁMPARA FANTASÍA GLOBO

**12 Watts**

960 Lúmenes

Eficiencia Energética A+

Corriente 104mA

Protección IP 20

Luz No Dimerizable

Conector E27

Voltaje 220-240V

Frecuencia 50HZ

Medidas 95 x 139 mm

Cuerpo de Aluminio y PVC

Garantía de 2 Años

Vida útil 15.000 HS

PRESENTACIÓN 5 PACKS X 5 UNIDADES

LUZ FRÍA 6500K

LUZ CÁLIDA 3000K

EAN: 7798347080887

EAN: 7798347080894

DUN: 17798347080884

DUN: 17798347080891

COD. SIGMA: 6800

COD. SIGMA: 6801





*Linea Vintage*

# LÁMPARA FILAMENTO

Combina la nostalgia del diseño clásico con la tecnología LED de bajo consumo. Su luz cálida y suave recrea una atmósfera acogedora, mientras que su estructura de filamento visible aporta un toque elegante, artesanal y con personalidad propia.

Diseñada para quienes valoran los detalles, perfecta para ambientar espacios con estilo vintage, industrial o contemporáneo.

## IDEALES PARA:

- Salas de estar y living
- Restaurantes, cafés y bares
- Hoteles y recepciones





CUMPLE CON LA NORMA IEC 62560:2015

Estética vintage con tecnología LED



Iluminación de 360°

Filamentos visibles

Variedad de diseños

Compatibles con portalámparas estándar



GARANTÍA DE 2 AÑOS

AHORRO HASTA 90% DE ENERGÍA



ANGULO 360°



NO DIMERIZABLE



ENCENDIDO INSTANTÁNEO



Disponibles en globo, gota, tubular y clásica para adaptarse a distintos estilos.



Diseñadas para ambientes donde la lámpara queda a la vista, aportando un efecto cálido y elegante.

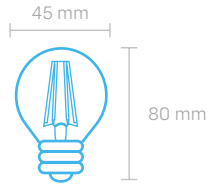

## LÁMPARA FILAMENTO GOTA

**4 Watts**

400 Lúmenes

Eficiencia Energética A++

Corriente 35mA

Protección IP 20

Luz No Dimerizable

Conector E27

Voltaje 220-240V

Frecuencia 50HZ

Medidas 45 x 80 mm

Cuerpo de Vidrio

Garantía de 2 Años

Vida útil 15.000 HS

PRESENTACIÓN 4 PACKS X 5 UNIDADES

LUZ CÁLIDA 3000K

EAN: 7798347080931

DUN: 17798347080938

COD. SIGMA: 6805

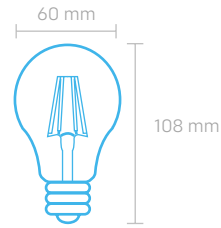

## LÁMPARA FILAMENTO CLÁSICA

**4 Watts**

400 Lúmenes

Eficiencia Energética A++

Corriente 35mA

Protección IP 20

Luz No Dimerizable

Conector E27

Voltaje 220-240V

Frecuencia 50HZ

Medidas 60 x 108 mm

Cuerpo de Vidrio

Garantía de 2 Años

Vida útil 15.000 HS

PRESENTACIÓN 4 PACKS X 5 UNIDADES

LUZ CÁLIDA 3000K

EAN: 7798347080948

DUN: 17798347080945

COD. SIGMA: 6806

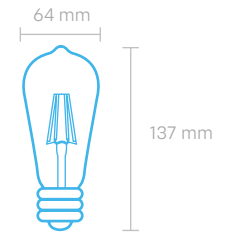

## LÁMPARA FILAMENTO TUBULAR

**6 Watts**

660 Lúmenes

Eficiencia Energética A++

Corriente 50mA

Protección IP 20

Luz No Dimerizable

Conector E27

Voltaje 220-240V

Frecuencia 50HZ

Medidas 64 x 137 mm

Cuerpo de Vidrio

Garantía de 2 Años

Vida útil 15.000 HS

PRESENTACIÓN 4 PACKS X 5 UNIDADES

LUZ CÁLIDA 3000K

EAN: 7798347080955

DUN: 17798347080952

COD. SIGMA: 6807

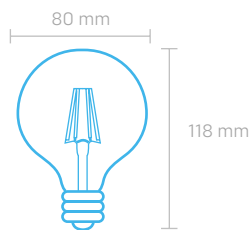

## LÁMPARA FILAMENTO GLOBO

**6 Watts**

660 Lúmenes

Eficiencia Energética A++

Corriente 50mA

Protección IP 20

Luz No Dimerizable

Conector E27

Voltaje 220-240V

Frecuencia 50HZ

Medidas 80 x 118 mm

Cuerpo de Vidrio

Garantía de 2 Años

Vida útil 15.000 HS

PRESENTACIÓN 4 PACKS X 5 UNIDADES

LUZ CÁLIDA 3000K

EAN: 7798347080962

DUN: 17798347080969

COD. SIGMA: 6808

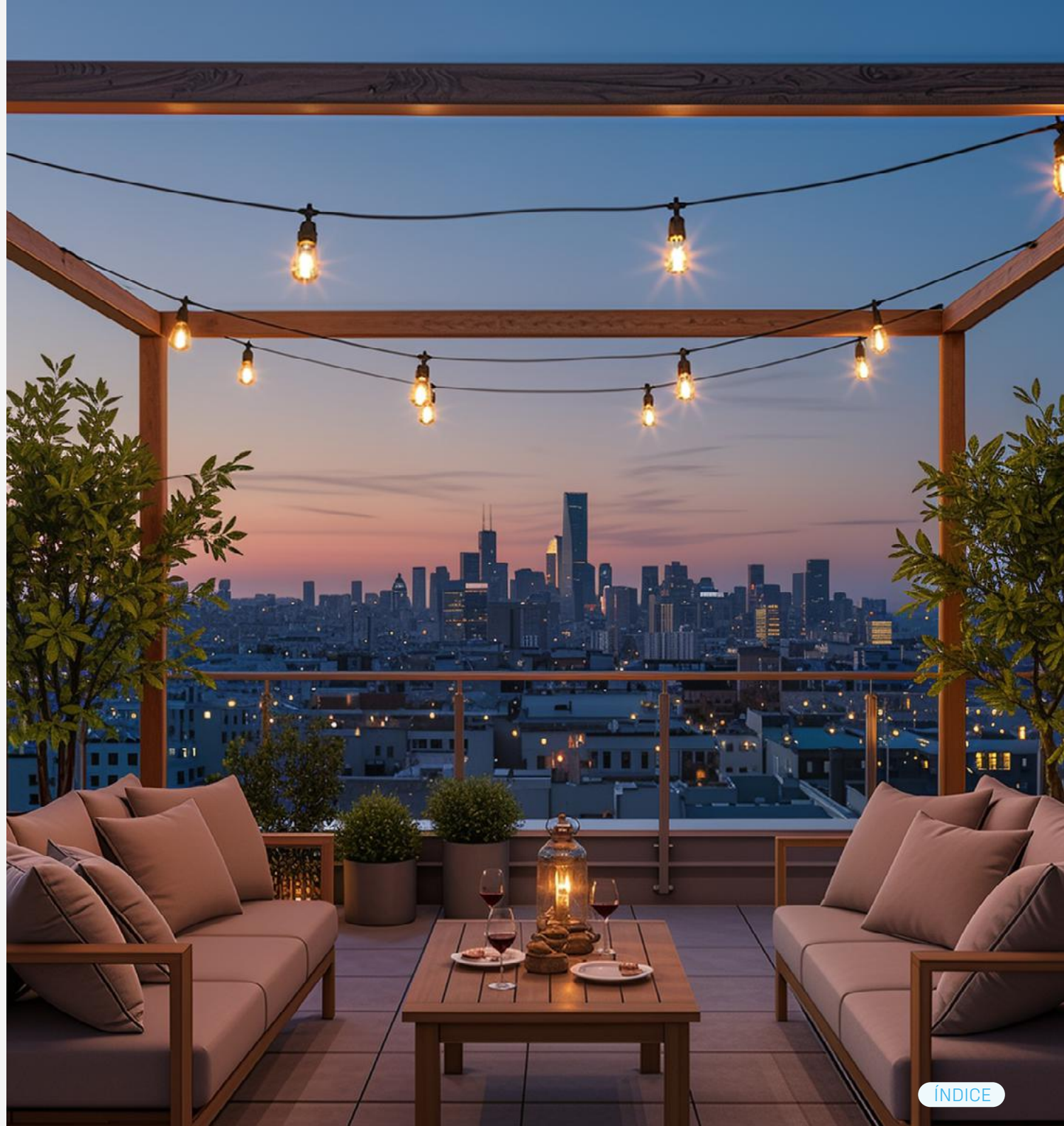



*Línea Vintage*

# LÁMPARA INCANDESCENTE

Clásica, cálida y atemporal. Su luz ámbar suave y envolvente aporta una sensación de confort visual, ideal para crear atmósferas íntimas, elegantes o con un toque nostálgico.

Perfecta para quienes buscan decoración vintage, esta lámpara combina una estética tradicional con una iluminación cálida y homogénea.

## IDEALES PARA:

- Bares y restaurantes
- Espacio de diseño o decorativos

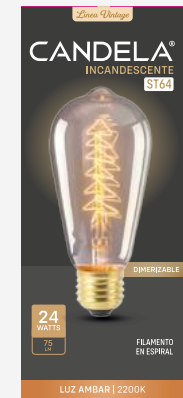

Luz ámbar  
cálida

Iluminación  
de 360°



GARANTÍA  
DE 1 AÑO



ANGULO 360°



DIMERIZABLE



ENCENDIDO  
INSTANTÁNEO

100% dimerizables

Filamentos en  
espiral visibles

Variedad de diseños

Compatibilidad  
universal:  
rosca E27



Intensidad regulable para crear distintas atmósferas.



Diseñadas para espacios decorativos donde prima la estética y la atmósfera sobre la eficiencia.



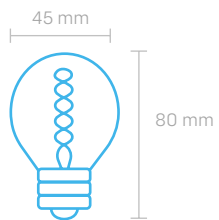

## LÁMPARA INCANDESCENTE G45

**24 Watts**

75 Lúmenes

Corriente 109mA

Protección IP 20

Luz Dimerizable

Conector E27

Voltaje 220-240V

Frecuencia 50HZ

Cuerpo de Vidrio

Medidas 45 x 80 mm

Garantía de 1 Año

Vida útil 3.000 HS

PRESENTACIÓN 4 PACKS X 5 UNIDADES

LUZ AMBAR 2200K

EAN: 7798347086926

DUN: 17798347086923

COD. SIGMA: 7759

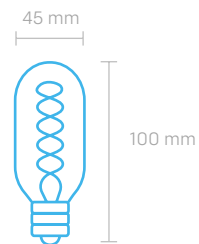

## LÁMPARA INCANDESCENTE T45

**24 Watts**

75 Lúmenes

Corriente 109mA

Protección IP 20

Luz Dimerizable

Conector E27

Voltaje 220-240V

Frecuencia 50HZ

Cuerpo de Vidrio

Medidas 45 x 100 mm

Garantía de 1 Año

Vida útil 3.000 HS

PRESENTACIÓN 4 PACKS X 5 UNIDADES

LUZ AMBAR 2200K

EAN: 7798347086902

DUN: 17798347086909

COD. SIGMA: 7757

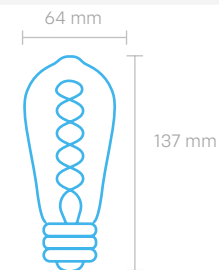

## LÁMPARA INCANDESCENTE ST64

**24 Watts**

75 Lúmenes

Corriente 109mA

Protección IP 20

Luz Dimerizable

Conector E27

Voltaje 220-240V

Frecuencia 50HZ

Cuerpo de Vidrio

Medidas 64 x 137 mm

Garantía de 1 Año

Vida útil 3.000 HS

PRESENTACIÓN 4 PACKS X 5 UNIDADES

LUZ AMBAR 2200K

EAN: 7798347086919

DUN: 17798347086916

COD. SIGMA: 7758

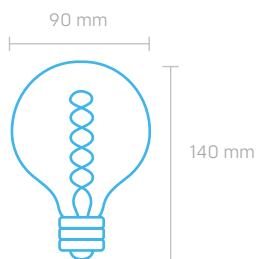

## LÁMPARA INCANDESCENTE G95

**24 Watts**

75 Lúmenes

Corriente 109mA

Protección IP 20

Luz Dimerizable

Conector E27

Voltaje 220-240V

Frecuencia 50HZ

Cuerpo de Vidrio

Medidas 90 x 140 mm

Garantía de 1 Año

Vida útil 3.000 HS

PRESENTACIÓN 4 PACKS X 5 UNIDADES

LUZ AMBAR 2200K

EAN: 7798347086896

DUN: 17798347086893

COD. SIGMA: 7756





## DECO

# LÁMPARA FILAMENTO MESH

La línea Filamento MESH combina diseño, elegancia y tecnología, ofreciendo una propuesta decorativa original.

Su estructura de malla metálica aporta una estética sofisticada y moderna, generando una luz envolvente que realza ambientes con un estilo cálido y distintivo. Cada lámpara está pensada para integrarse armoniosamente en proyectos donde el diseño y la ambientación son tan importantes como la iluminación.

### IDEALES PARA:

- Destacar espacios en hogares, locales gastronómicos y comerciales
- Luminarias colgantes, apliques y lámparas de diseño
- Crear climas cálidos en living, comedores y dormitorios





CUMPLE CON LA NORMA IEC 62560:2015

Luz ámbar  
cálida



Estructura de  
malla metálica

Variedad  
de diseños



GARANTÍA  
DE 2 AÑOS



AHORRO HASTA  
**90%**  
DE ENERGÍA



ANGULO 360°



NO DIMERIZABLE



ENCENDIDO  
INSTANTÁNEO

 Enfoque decorativo.

 Diseñadas para ambientes donde la lámpara queda a la vista, creando una atmósfera acogedora.



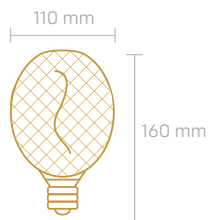

## LÁMPARA GOLDEN MESH GLOBO

**4 Watts**

250 Lúmenes

Corriente 28mA

Protección IP 20

Luz No Dimerizable

Conector E27

Voltaje 85-265V

Frecuencia 50/60HZ

Medidas 110 x 160 mm

Cuerpo de Metal

Garantía de 2 Años

Vida útil 15.000 HS

PRESENTACIÓN 12 UNIDADES

LUZ AMBAR 2200K

EAN: 7798347087466

DUN: 17798347087463

COD. SIGMA: 7925

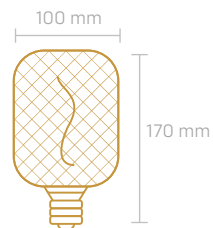

## LÁMPARA GOLDEN MESH CUBO

**4 Watts**

250 Lúmenes

Corriente 28mA

Protección IP 20

Luz No Dimerizable

Conector E27

Voltaje 85-265V

Frecuencia 50/60HZ

Medidas 100 x 170 mm

Cuerpo de Metal

Garantía de 2 Años

Vida útil 15.000 HS

PRESENTACIÓN 12 UNIDADES

LUZ AMBAR 2200K

EAN: 7798347087442

DUN: 17798347087449

COD. SIGMA: 7923

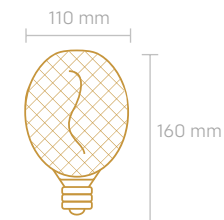

## LÁMPARA BLACK MESH GLOBO

**4 Watts**

190 Lúmenes

Corriente 28mA

Protección IP 20

Luz No Dimerizable

Conector E27

Voltaje 85-265V

Frecuencia 50/60HZ

Medidas 110 x 160 mm

Cuerpo de Metal

Garantía de 2 Años

Vida útil 15.000 HS

PRESENTACIÓN 12 UNIDADES

LUZ AMBAR 2200K

EAN: 7798347087459

DUN: 17798347087456

COD. SIGMA: 7924

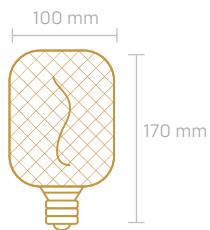

## LÁMPARA BLACK MESH CUBO

**4 Watts**

190 Lúmenes

Corriente 28mA

Protección IP 20

Luz No Dimerizable

Conector E27

Voltaje 85-265V

Frecuencia 50/60HZ

Medidas 100 x 170 mm

Cuerpo de Metal

Garantía de 2 Años

Vida útil 15.000 HS

PRESENTACIÓN 12 UNIDADES

LUZ AMBAR 2200K

EAN: 7798347087435

DUN: 17798347087432

COD. SIGMA: 7922





## DECO

# LÁMPARA FILAMENTO AMBER Y SMOKY

La línea Filamento Amber & Smoky está pensada para quienes buscan una iluminación que aporte calidez, carácter y estilo a los espacios.

Las versiones Amber y Smoky se distinguen por sus terminaciones de vidrio, que suavizan la luz y generan una atmósfera envolvente, aportando profundidad y personalidad a la iluminación. Su gran tamaño les permite asumir un rol protagónico dentro del espacio. Con un enfoque decorativo, esta línea es perfecta para proyectos que priorizan la ambientación, el diseño y los detalles.

### IDEALES PARA:

- Locales gastronómicos, bares y hoteles
- Luminarias colgantes, apliques y lámparas de diseño
- Crear climas cálidos y elegantes con identidad propia



TAMAÑO  
MAXI



CUMPLE CON LA NORMA IEC 62560:2015

Luz ámbar  
cálida

Iluminación  
de 360°



Filamentos  
visibles

Lámparas de gran tamaño

Variedad  
de diseños



GARANTÍA  
DE 2 AÑOS



AHORRO HASTA  
**90%**  
DE ENERGÍA



ANGULO 360°



NO DIMERIZABLE



ENCENDIDO  
INSTANTÁNEO



Enfoque decorativo.



Diseñadas para ambientes donde la lámpara queda a la vista, aportando un efecto cálido y elegante.



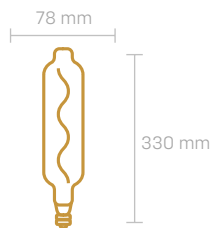

## LÁMPARA AMBER TUBULAR

**4 Watts**

350 Lúmenes

Corriente 28mA

Protección IP 20

Luz No Dimerizable

Conector E27

Voltaje 85-265V

Frecuencia 50/60HZ

Medidas 78 x 330 mm

Cuerpo de Vidrio

Garantía de 2 Años

Vida útil 15.000 HS

PRESENTACIÓN 6 UNIDADES

LUZ AMBAR 2200K

EAN: 7798347087428

DUN: 17798347087425

COD. SIGMA: 7921

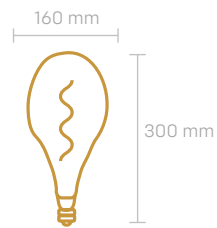

## LÁMPARA AMBER BULBO IRREGULAR

**4 Watts**

350 Lúmenes

Corriente 28mA

Protección IP 20

Luz No Dimerizable

Conector E27

Voltaje 85-265V

Frecuencia 50/60HZ

Medidas 160 x 300 mm

Cuerpo de Vidrio

Garantía de 2 Años

Vida útil 15.000 HS

PRESENTACIÓN 6 UNIDADES

LUZ AMBAR 2200K

EAN: 7798347087404

DUN: 17798347087401

COD. SIGMA: 7919

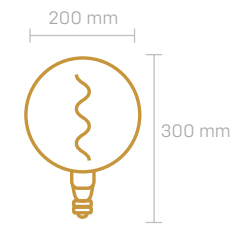

## LÁMPARA AMBER GLOBO

**4 Watts**

350 Lúmenes

Corriente 28mA

Protección IP 20

Luz No Dimerizable

Conector E27

Voltaje 85-265V

Frecuencia 50/60HZ

Medidas 200 x 300 mm

Cuerpo de Vidrio

Garantía de 2 Años

Vida útil 15.000 HS

PRESENTACIÓN 4 UNIDADES

LUZ AMBAR 2200K

EAN: 7798347087398

DUN: 17798347087395

COD. SIGMA: 7918

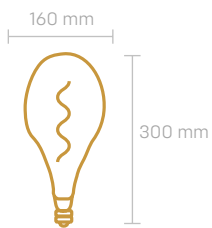

## LÁMPARA SMOKY BULBO IRREGULAR

**4 Watts**

130 Lúmenes

Corriente 28mA

Protección IP 20

Luz No Dimerizable

Conector E27

Voltaje 85-265V

Frecuencia 50/60HZ

Medidas 160 x 300 mm

Cuerpo de Vidrio

Garantía de 2 Años

Vida útil 15.000 HS

PRESENTACIÓN 6 UNIDADES

LUZ AMBAR 2200K

EAN: 7798347087411

DUN: 17798347087418

COD. SIGMA: 7920



NUEVO



DECO

# LÁMPARA FILAMENTO AUREA

La línea AUREA de Candela Deco redefine la iluminación decorativa combinando diseño contemporáneo, calidez y eficiencia. Cada pieza fue creada para convertirse en protagonista del ambiente, aportando carácter y una atmósfera envolvente a cualquier espacio.

Sus formas orgánicas y siluetas modernas elevan la estética del espacio, transformando una lámpara en un verdadero objeto de diseño.

## IDEALES PARA:

- Bares, restaurantes y espacios gastronómicos
- Proyectos de interiorismo y decoración
- Ambientes residenciales cálidos y modernos





CUMPLE CON LA NORMA IEC 62560:2015

Luz ámbar  
cálida

Filamento bajo

Terminaciones de vidrio

Variedad  
de diseños



GARANTÍA  
DE 2 AÑOS



AHORRO HASTA  
**90%**  
DE ENERGÍA



ANGULO 360°



NO DIMERIZABLE



ENCENDIDO  
INSTANTÁNEO



Enfoque decorativo.



Diseñadas para ambientes donde la lámpara queda a la vista, aportando un efecto cálido y elegante.



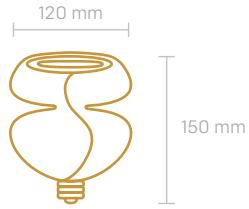

## LÁMPARA AUREA

**4 Watts**

300 Lúmenes

Corriente 40mA

Protección IP 20

Luz No Dimerizable

Conector E27

Voltaje 85-265V

Frecuencia 50Hz

Medidas 120 x 150 mm

Cuerpo de Vidrio

Garantía de 2 Años

Vida útil 15.000 HS

PRESENTACIÓN 6 UNIDADES

LUZ AMBAR 2200K

EAN: 7798347087985

DUN: 17798347087982

COD. SIGMA: 7994

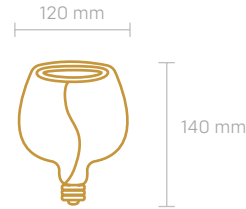

## LÁMPARA AUREA

**4 Watts**

300 Lúmenes

Corriente 40mA

Protección IP 20

Luz No Dimerizable

Conector E27

Voltaje 85-265V

Frecuencia 50/60HZ

Medidas 120 x 140 mm

Cuerpo de Vidrio

Garantía de 2 Años

Vida útil 15.000 HS

PRESENTACIÓN 8 UNIDADES

LUZ AMBAR 2200K

EAN: 7798347087992

DUN: 17798347087999

COD. SIGMA: 7995

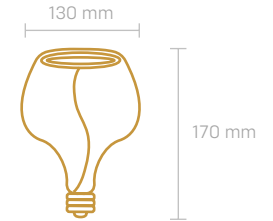

## LÁMPARA AUREA

**4 Watts**

300 Lúmenes

Corriente 40mA

Protección IP 20

Luz No Dimerizable

Conector E27

Voltaje 85-265V

Frecuencia 50Hz

Medidas 130 x 170 mm

Cuerpo de Vidrio

Garantía de 2 Años

Vida útil 15.000 HS

PRESENTACIÓN 8 UNIDADES

LUZ AMBAR 2200K

EAN: 7798347088005

DUN: 17798347088002

COD. SIGMA: 7996

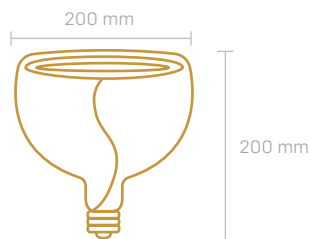

## LÁMPARA AUREA

4 Watts

300 Lúmenes

Corriente 40mA

Protección IP 20

Luz No Dimerizable

Conector E27

Voltaje 85-265V

Frecuencia 50Hz

Medidas 200 x 200 mm

Cuerpo de Vidrio

Garantía de 2 Años

Vida útil 15.000 HS

### PRESENTACIÓN 4 UNIDADES

LUZ AMBAR 2200K

EAN: 7798347088012

DUN: 17798347088019

COD. SIGMA: 7997

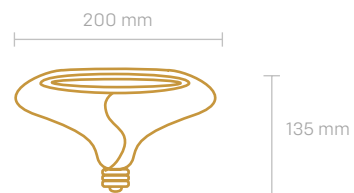

## LÁMPARA AUREA

4 Watts

300 Lúmenes

Corriente 40mA

Protección IP 20

Luz No Dimerizable

Conector E27

Voltaje 85-265V

Frecuencia 50Hz

Medidas 200 x 135 mm

Cuerpo de Vidrio

Garantía de 2 Años

Vida útil 15.000 HS

### PRESENTACIÓN 4 UNIDADES

LUZ AMBAR 2200K

EAN: 7798347088029

DUN: 17798347088026

COD. SIGMA: 7998





# GUIRNALDA 10,2 METROS

Ideal para disfrutar en exteriores, incluye 12 lámparas que transforman cualquier espacio en un verdadero punto de encuentro.

Combina materiales de alta calidad que garantizan un rendimiento duradero temporada tras temporada y una protección IP65 que permite acompañar cada momento al aire libre sin preocupaciones por deterioro.

#### IDEALES PARA:

- Jardines y patios
- Terrazas y balcones
- Pérgolas, quinchos y decks.
- Eventos y celebraciones



INCLUYE 12 LÁMPARAS  
s14 cálidas

Protección  
IP65

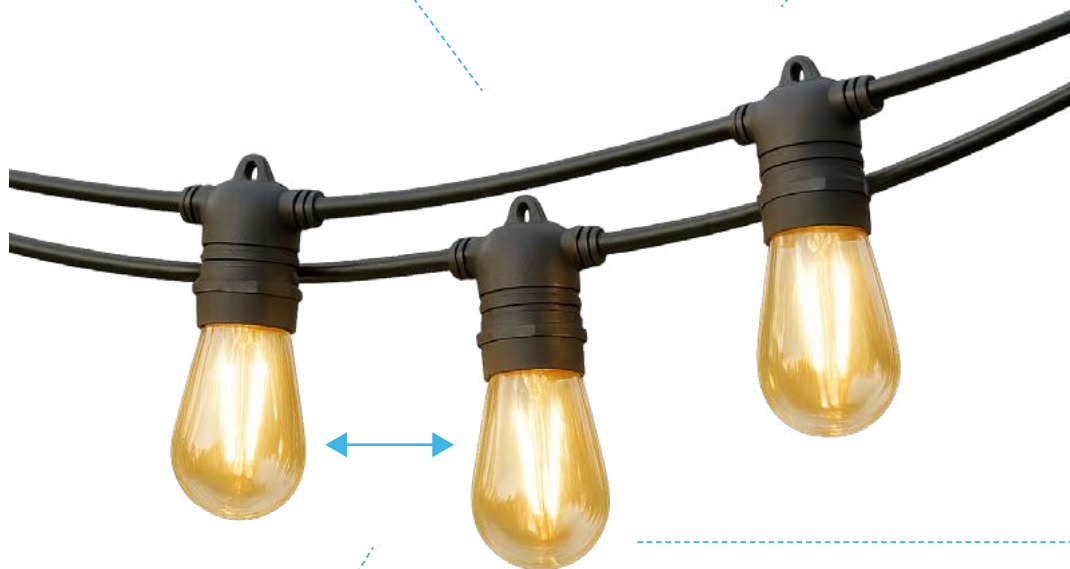

Distancia entre  
portalámparas:  
60 cm

Ancho total: 10,2 Metros  
Cable: 3 Metros  
Guirnalda: 7,2 Metros



GARANTÍA  
DE 2 AÑOS



NO DIMERIZABLE



ENCENDIDO  
INSTANTÁNEO

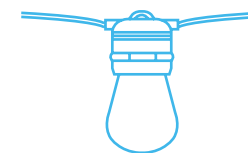

## GUIRNALDA

**900 Watts Máx**

Eficiencia Energética A+

Protección IP65

Luz No Dimerizable

Conector E27

Voltaje 220-240 V

Cuerpo de PVC

Garantía de 2 Años

PRESENTACIÓN 20 UNIDADES

LUZ CÁLIDA

EAN: 7798347087312

DUN: 17798347087319

COD. SIGMA: 7889



Diseñadas para soportar lluvia, humedad y cambios de temperatura.



Perfectas para crear un ambiente acogedor y aprovechar al máximo los espacios al aire libre.

# LÁMPARA BIPIN G9

Diseñada para ofrecer una luz uniforme y envolvente. Realza la estética de cada ambiente, aportando claridad, confort y eficiencia energética.

Gracias a su formato compacto y versátil, se adapta fácilmente a luminarias decorativas, optimizando el espacio sin sacrificar potencia ni calidad lumínica.

Su tecnología LED garantiza bajo consumo y larga durabilidad, convirtiéndola en una solución práctica y elegante para el uso cotidiano.

## IDEALES PARA:

- Luminarias decorativas de interior
- Pasillos, Halls y Recepciones
- Dormitorios





CUMPLE CON LA NORMA IEC 62560:2015



GARANTÍA DE 2 AÑOS

AHORRO HASTA 90% DE ENERGÍA



ANGULO 360°



NO DIMERIZABLE



ENCENDIDO INSTANTÁNEO

Alta eficiencia energética

Formato ultracompacto



Iluminación de 360°

Conexión directa G9



Larga duración: hasta 25.000 horas, reduciendo el recambio frecuente típico de las halógenas.



Diseñadas para luminarias reducidas o de diseño donde el espacio es limitado.

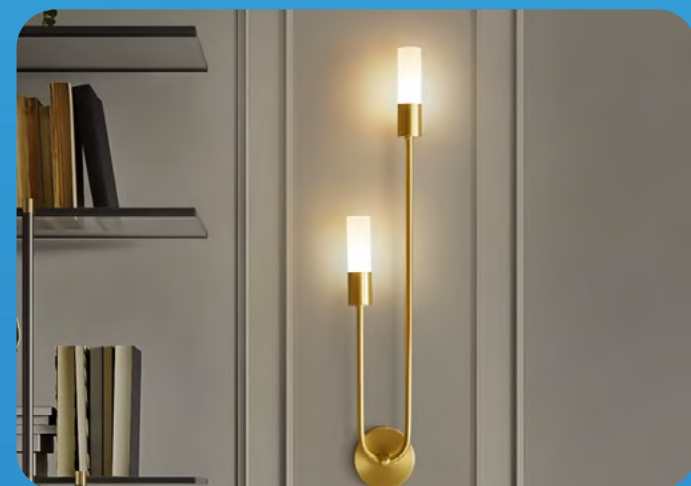

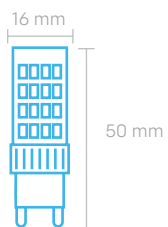

### LÁMPARA BIPIN G9

**4.5 Watts**

390 Lúmenes

Eficiencia Energética A++

Corriente 31 mA

Protección IP 20

Luz No Dimerizable

Conector G9

Voltaje 220-240V

Frecuencia 50HZ

Medidas 16 x 50 mm

Ceramica y PVC

Garantía de 2 Años

Vida útil 25.000 HS

#### PRESENTACIÓN 100 UNIDADES

LUZ FRÍA 6000K

LUZ CÁLIDA 2700K

EAN: 7798347085516

EAN: 7798347085523

DUN: 17798347085513

DUN: 17798347085520

COD. SIGMA: 7502

COD. SIGMA: 7503

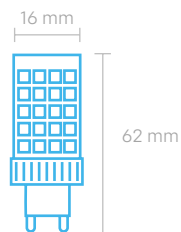

### LÁMPARA BIPIN G9

**9 Watts**

900 Lúmenes

Eficiencia Energética A+

Corriente 48 mA

Protección IP 20

Luz No Dimerizable

Conector G9

Voltaje 220-240V

Frecuencia 50HZ

Medidas 16 x 62 mm

Ceramica y PVC

Garantía de 2 Años

Vida útil 25.000 HS

#### PRESENTACIÓN 100 UNIDADES

LUZ FRÍA 6000K

LUZ CÁLIDA 2700K

EAN: 7798347085530

EAN: 7798347085547

DUN: 17798347085537

DUN: 17798347085544

COD. SIGMA: 7504

COD. SIGMA: 7505

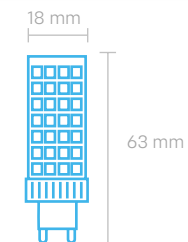

### LÁMPARA BIPIN G9

**12 Watts**

1200 Lúmenes

Eficiencia Energética A+

Corriente 60 mA

Protección IP 20

Luz No Dimerizable

Conector G9

Voltaje 220-240V

Frecuencia 50HZ

Medidas 18 x 63 mm

Ceramica y PVC

Garantía de 2 Años

Vida útil 25.000 HS

#### PRESENTACIÓN 100 UNIDADES

LUZ FRÍA 6000K

LUZ CÁLIDA 2700K

EAN: 7798347085554

EAN: 7798347085561

DUN: 17798347085551

DUN: 17798347085568

COD. SIGMA: 7506

COD. SIGMA: 7507





# HIGH POWER

PVC

Diseñadas para ofrecer máximo rendimiento lumínico con mínimo consumo energético. Brindan una luz potente, homogénea y duradera, perfecta para entornos de gran exigencia.

Su estructura en PVC de alta resistencia garantiza mayor protección frente a impactos, polvo y humedad, prolongando su vida útil incluso en condiciones intensivas de uso.

Gracias a su tecnología LED de última generación, proporcionan una iluminación eficiente, estable y sin parpadeos, optimizando la visibilidad y la seguridad en grandes superficies.

## IDEALES PARA:

- Galpones, depósitos y talleres industriales
- Supermercados y centros logísticos
- Espacios deportivos





CUMPLE CON LA NORMA IEC 62560:2015

Gran potencia lumínica

Livianas:  
fáciles de instalar y  
manipular en altura.

Ángulo amplio  
de cobertura

Aislamiento  
eléctrico natural

Alta durabilidad

Incluye adaptador  
E40 para modelos  
de 70W y 100W



GARANTÍA  
DE 2 AÑOS

AHORRO HASTA  
**90%**  
DE ENERGÍA



ÁNGULO 180°



NO DIMERIZABLE



ENCENDIDO  
INSTANTÁNEO



Fabricadas con componentes robustos que aseguran rendimiento estable y menor necesidad de mantenimiento.



Garantiza una luz uniforme, reduciendo sombras en instalaciones de altura.



El PVC actúa como material no conductor, aportando un plus de seguridad.

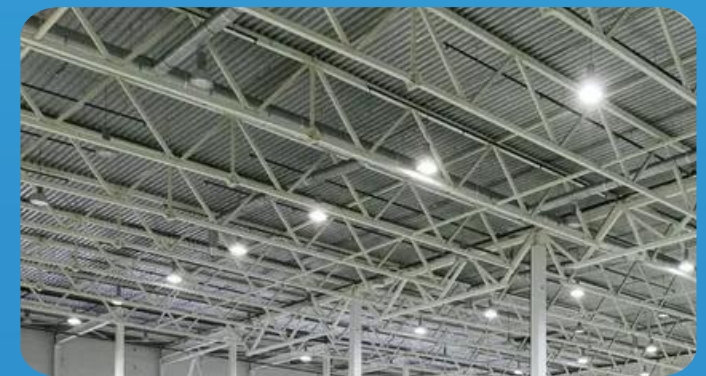

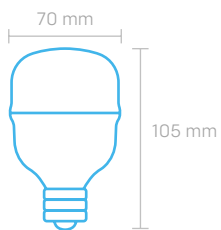

## LÁMPARA HIGH POWER PVC

### 20 Watts

1700 Lúmenes

Eficiencia Energética A+

Corriente 145mA

Protección IP 20

Luz No Dimerizable

Conector E27

Voltaje 170-265V

Frecuencia 50HZ

Medidas 70 x 105 mm

Cuerpo de PVC

Garantía de 2 Años

Vida útil 15.000 HS

PRESENTACIÓN 4 PACKS X 5 UNIDADES

LUZ FRÍA 6500K

EAN: 7798347080900

DUN: 17798347080907

COD. SIGMA: 6802

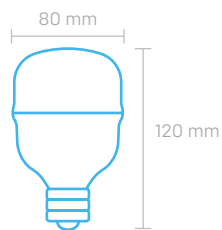

## LÁMPARA HIGH POWER PVC

### 30 Watts

2500 Lúmenes

Eficiencia Energética A+

Corriente 215mA

Protección IP 20

Luz No Dimerizable

Conector E27

Voltaje 170-265V

Frecuencia 50HZ

Medidas 80 x 120 mm

Cuerpo de PVC

Garantía de 2 Años

Vida útil 15.000 HS

PRESENTACIÓN 4 PACKS X 5 UNIDADES

LUZ FRÍA 6500K

EAN: 7798347080917

DUN: 17798347080914

COD. SIGMA: 6803

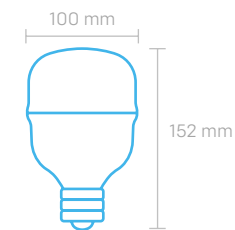

## LÁMPARA HIGH POWER PVC

### 40 Watts

3600 Lúmenes

Eficiencia Energética A+

Corriente 320mA

Protección IP 20

Luz No Dimerizable

Conector E27

Voltaje 170-265V

Frecuencia 50HZ

Medidas 100 x 152 mm

Cuerpo de PVC

Garantía de 2 Años

Vida útil 15.000 HS

PRESENTACIÓN 4 PACKS X 5 UNIDADES

LUZ FRÍA 6500K

EAN: 7798347080924

DUN: 17798347080921

COD. SIGMA: 6804

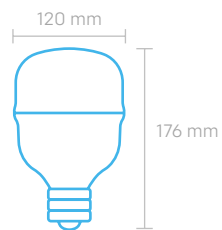

## LÁMPARA HIGH POWER PVC

### 50 Watts

4500 Lúmenes

Eficiencia Energética A+

Corriente 350mA

Protección IP 20

Luz No Dimerizable

Conector E27

Voltaje 170-265V

Frecuencia 50HZ

Medidas 120 x 176 mm

Cuerpo de PVC

Garantía de 2 Años

Vida útil 15.000 HS

PRESENTACIÓN 4 PACKS X 5 UNIDADES

LUZ FRÍA 6500K

EAN: 7798347086186

DUN: 17798347086183

COD. SIGMA: 7628

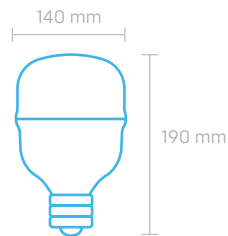

## LÁMPARA HIGH POWER PVC

### 70 Watts

6000 Lúmenes

Corriente 400mA

Protección IP 20

Luz No Dimerizable

Conector E27- Incluye adaptador E40

Voltaje 170-265V

Frecuencia 50HZ

Medidas 140 x 190 mm

Cuerpo de PVC

Garantía de 2 Años

Vida útil 15.000 HS

PRESENTACIÓN 4 PACKS X 5 UNIDADES

LUZ FRÍA 6500K

EAN: 7798347086865

DUN: 17798347086862

COD. SIGMA: 7753

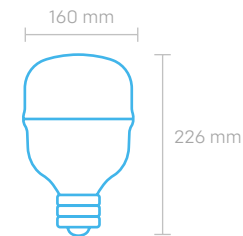

## LÁMPARA HIGH POWER PVC

### 100 Watts

9000 Lúmenes

Corriente 550mA

Protección IP 20

Luz No Dimerizable

Conector E27 - Incluye adaptador E40

Voltaje 170-265V

Frecuencia 50HZ

Medidas 160 x 226 mm

Cuerpo de PVC

Garantía de 2 Años

Vida útil 15.000 HS

PRESENTACIÓN 4 PACKS X 5 UNIDADES

LUZ FRÍA 6500K

EAN: 7798347086858

DUN: 17798347086855

COD. SIGMA: 7754



# HIGH POWER

## ALUMINIO

Ofrecen una iluminación intensa, estable y de bajo consumo, ideal para espacios amplios y exigentes.

Su estructura en aluminio de alta calidad favorece la disipación del calor, lo que prolonga la vida útil de los LED y garantiza un flujo luminoso constante a lo largo del tiempo.

Con una combinación perfecta entre eficiencia energética y robustez, están diseñadas para soportar el uso continuo sin perder rendimiento, brindando una iluminación confiable, uniforme y segura.

### IDEALES PARA:

- Galpones, depósitos y talleres industriales
- Supermercados y centros logísticos
- Estacionamientos cubiertos

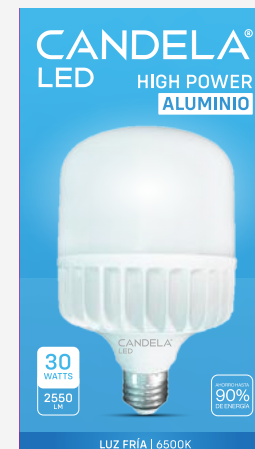



CUMPLE CON LA NORMA IEC 62560:2015

Gran potencia lumínica

Ángulo amplio de cobertura

Mejor disipación del calor

Rendimiento estable

Alta durabilidad



GARANTÍA DE 2 AÑOS

AHORRO HASTA 90% DE ENERGÍA



ÁNGULO 270°



NO DIMERIZABLE



ENCENDIDO INSTANTÁNEO



El aluminio actúa como disipador, alargando la vida útil de los LED.



La temperatura controlada mantiene el flujo luminoso más constante en el tiempo.



Garantiza una luz uniforme, reduciendo sombras en instalaciones de altura.



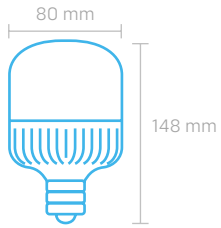

## LÁMPARA HIGH POWER ALUMINIO

### 20 Watts

1800 Lúmenes

Eficiencia Energética A+

Corriente 145mA

Protección IP 20

Luz No Dimerizable

Conector E27

Voltaje 220-240V

Frecuencia 50HZ

Medidas 80 x 148 mm

Cuerpo de Aluminio

Garantía de 2 Años

Vida útil 25.000 HS

PRESENTACIÓN 4 PACKS X 5 UNIDADES

LUZ FRÍA 6500K

EAN: 7798347083147

DUN: 17798347083144

COD. SIGMA: 7311

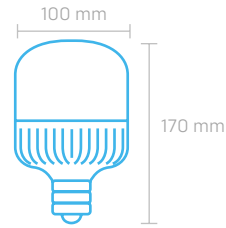

## LÁMPARA HIGH POWER ALUMINIO

### 30 Watts

2550 Lúmenes

Eficiencia Energética A+

Corriente 145mA

Protección IP 20

Luz No Dimerizable

Conector E27

Voltaje 220-240V

Frecuencia 50HZ

Medidas 100 x 170 mm

Cuerpo de Aluminio

Garantía de 2 Años

Vida útil 25.000 HS

PRESENTACIÓN 4 PACKS X 5 UNIDADES

LUZ FRÍA 6500K

EAN: 7798347083154

DUN: 17798347083151

COD. SIGMA: 7312

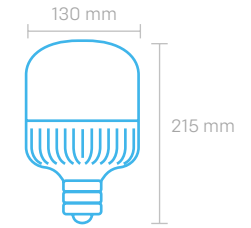

## LÁMPARA HIGH POWER ALUMINIO

### 40 Watts

3750 Lúmenes

Eficiencia Energética A+

Corriente 145mA

Protección IP 20

Luz No Dimerizable

Conector E27

Voltaje 220-240V

Frecuencia 50HZ

Medidas 130 x 215 mm

Cuerpo de Aluminio

Garantía de 2 Años

Vida útil 25.000 HS

PRESENTACIÓN 4 PACKS X 5 UNIDADES

LUZ FRÍA 6500K

EAN: 7798347083161

DUN: 17798347083168

COD. SIGMA: 7313

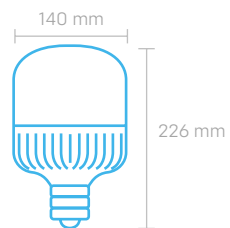

## LÁMPARA HIGH POWER ALUMINIO

**50 Watts**

4450 Lúmenes

Eficiencia Energética A+

Corriente 145mA

Protección IP 20

Luz No Dimerizable

Conector E27

Voltaje 220-240V

Frecuencia 50HZ

Medidas 140 x 226 mm

Cuerpo de Aluminio

Garantía de 2 Años

Vida útil 25.000 HS

PRESENTACIÓN 4 PACKS X 5 UNIDADES

LUZ FRÍA 6500K

EAN: 7798347083178

DUN: 17798347083175

COD. SIGMA: 7314





# LÁMPARA DICROICA

## VIDRIO

Diseñada para ofrecer una iluminación precisa, elegante y funcional. Su haz de luz direccional de 38° permite resaltar objetos, texturas o sectores específicos, aportando profundidad y dinamismo a cada ambiente.

Fabricada con vidrio de alta resistencia, garantiza una excelente disipación del calor y una mayor durabilidad, mientras que su opción dimerizable brinda flexibilidad para adaptar la intensidad lumínica según cada necesidad o momento.

### IDEALES PARA:

- Destacar obras de artes, cuadros o vitrinas
- Iluminación puntual en locales comerciales
- Hoteles o restaurantes





CUMPLE CON LA NORMA IEC 62560:2015

Haz de luz  
focalizado 38°



GARANTÍA  
DE 2 AÑOS

AHORRO HASTA  
**90%**  
DE ENERGÍA



ÁNGULO 38°



ENCENDIDO  
INSTANTÁNEO

Construcción en  
vidrio + aluminio



CANDELA®  
LED

Conector  
GU10

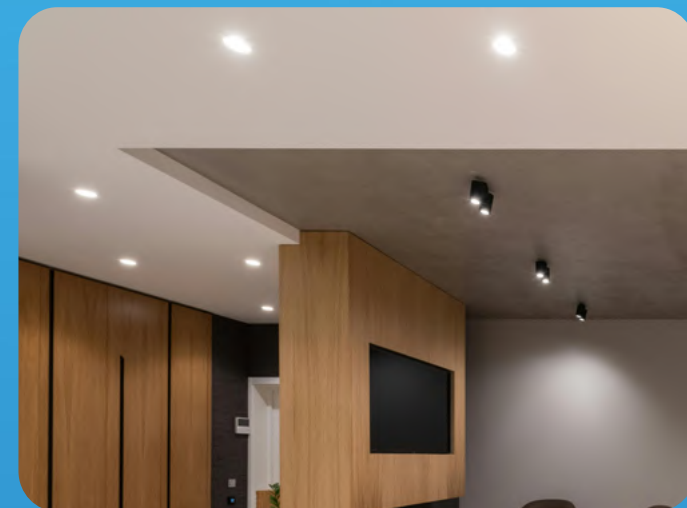

Opción dimerizable: permite regular la intensidad de la luz para crear atmósferas personalizadas y mayor confort visual.

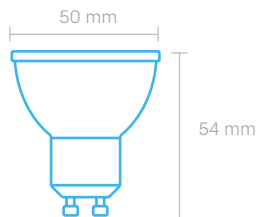

### DICROICA VIDRIO

**5 Watts**

400 Lúmenes

Eficiencia Energética A+

Corriente 40mA

Protección IP 20

Luz No Dimerizable

Conector GU10

Voltaje 170-250 V

Frecuencia 50HZ

Medidas 50 x 54 mm

Cuerpo de Ceramica y PVC

Garantía de 2 Años

Vida útil 15.000 HS

PRESENTACIÓN 10 PACKS X 5 UNIDADES

LUZ FRÍA 6500K

LUZ CÁLIDA 3000K

EAN: 7798347080993

EAN: 7798347081006

DUN: 17798347080990

DUN: 17798347081003

COD. SIGMA: 6811

COD. SIGMA: 6812

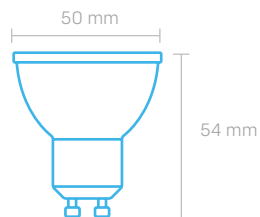

### DICROICA VIDRIO

**7 Watts**

560 Lúmenes

Eficiencia Energética A+

Corriente 60mA

Protección IP 20

Luz No Dimerizable

Conector GU10

Voltaje 170-250 V

Frecuencia 50HZ

Medidas 50 x 54 mm

Cuerpo de Ceramica y PVC

Garantía de 2 Años

Vida útil 15.000 HS

PRESENTACIÓN 10 PACKS X 5 UNIDADES

LUZ FRÍA 6500K

LUZ CÁLIDA 3000K

EAN: 7798347081013

EAN: 7798347081020

DUN: 17798347081010

DUN: 17798347081027

COD. SIGMA: 6813

COD. SIGMA: 6814

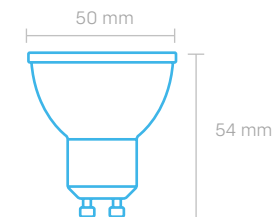

### DICROICA VIDRIO

**7 Watts**

470 Lúmenes

Eficiencia Energética A+

Corriente 28mA

Protección IP 20

Luz Dimerizable

Conector GU10

Voltaje 170-250 V

Frecuencia 50HZ

Medidas 50 x 54 mm

Cuerpo de Ceramica y PVC

Garantía de 2 Años

Vida útil 15.000 HS

PRESENTACIÓN 10 PACKS X 5 UNIDADES

LUZ FRÍA 6500K

LUZ CÁLIDA 3000K

EAN: 7798347081037

EAN: 7798347081044

DUN: 17798347081034

DUN: 17798347081041

COD. SIGMA: 6815

COD. SIGMA: 6816



# LÁMPARA DICROICA ESMERILADA

Diseñada para ofrecer una iluminación suave, uniforme y confortable, es ideal para espacios donde la permanencia es prolongada y se requiere bienestar visual constante.

Su acabado esmerilado difunde la luz de manera homogénea, evitando deslumbramientos y generando ambientes cálidos, relajantes y visualmente equilibrados.

Gracias a su eficiencia energética y larga vida útil, perfecta para un uso diario, continuo y sustentable.

## IDEALES PARA:

- Hogares, oficinas o consultorios
- Pasillos residenciales
- Salas de estar o espacios comunes





CUMPLE CON LA NORMA IEC  
62560:2015



GARANTÍA  
DE 2 AÑOS



AHORRO HASTA  
**90%**  
DE ENERGÍA



ANGULO 120°



NO DIMERIZABLE



ENCENDIDO  
INSTANTÁNEO

Haz de luz 120°

Difusor  
esmerilado



Conector  
GU10



Amplia cobertura lumínica que ilumina de forma pareja sin generar sombras marcadas.

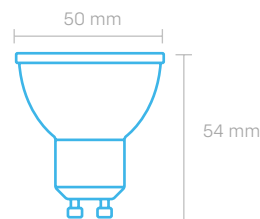

### DICROICA ESMERILADA

**5 Watts**

400 Lúmenes

Eficiencia Energética A+

Corriente 40mA

Protección IP 20

Luz No Dimerizable

Conector GU10

Voltaje 170-250 V

Frecuencia 50HZ

Medidas 50 x 54 mm

Cuerpo de Aluminio y PVC

Garantía de 2 Años

Vida útil 15.000 HS

PRESENTACIÓN 10 PACKS X 5 UNIDADES

LUZ FRÍA 6500K	LUZ CÁLIDA 3000K
EAN: 7798347086117	EAN: 7798347086124
DUN: 17798347086114	DUN: 17798347086121
COD. SIGMA: 7586	COD. SIGMA: 7587

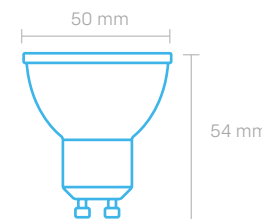

### DICROICA ESMERILADA

**7 Watts**

560 Lúmenes

Eficiencia Energética A+

Corriente 60mA

Protección IP 20

Luz No Dimerizable

Conector GU10

Voltaje 170-250 V

Frecuencia 50HZ

Medidas 50 x 54 mm

Cuerpo de Aluminio y PVC

Garantía de 2 Años

Vida útil 15.000 HS

PRESENTACIÓN 10 PACKS X 5 UNIDADES

LUZ FRÍA 6500K	LUZ CÁLIDA 3000K
EAN: 7798347086131	EAN: 7798347086148
DUN: 17798347086138	DUN: 17798347086145
COD. SIGMA: 7588	COD. SIGMA: 7589

# LÁMPARA AR111

Ofrece una iluminación potente, precisa y controlada, ideal para aplicaciones donde la calidad del haz de luz es fundamental.

Su ángulo de apertura estrecho y focalizado permite destacar objetos o zonas específicas con gran definición, reduciendo el deslumbramiento y mejorando la percepción visual.

Además, su función dimerizable permite ajustar la intensidad lumínica, logrando equilibrio entre confort y eficiencia.

## IDEALES PARA:

- Espacios amplios con techos altos
- Proyectos de iluminación profesional o arquitectónica





CUMPLE CON LA NORMA IEC  
62560:2015



GARANTÍA  
DE 2 AÑOS



AHORRO HASTA  
**90%**  
DE ENERGÍA



ANGULO 38°



ENCENDIDO  
INSTANTÁNEO

Haz de luz  
focalizado 38°



Alta potencia  
luminica



Opción dimerizable: permite regular la luz según la necesidad del ambiente.



Reemplazan halógenas AR-111 de alto consumo sin perder intensidad.



Ideal para espacios donde la luz es parte del diseño.

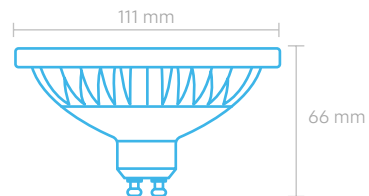

LED AR-111

12 Watts

1250 Lúmenes

Eficiencia Energética A+

Corriente 60mA

Protección IP 20

Luz No Dimerizable

Conector GU10

Voltaje 170-250 V

Frecuencia 50HZ

Medidas 111 x 66 mm

Cuerpo de Aluminio y PVC

Garantía de 2 Años

Vida útil 15.000 HS

PRESENTACIÓN 20 UNIDADES

LUZ FRÍA 6500K

LUZ CÁLIDA 3000K

EAN: 7798347083123

EAN: 7798347083130

DUN: 17798347083120

DUN: 17798347083137

COD. SIGMA: 7308

COD. SIGMA: 7309

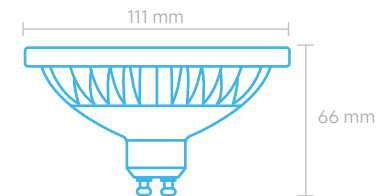

LED AR-111

12 Watts

1350 Lúmenes

Eficiencia Energética A+

Corriente 60mA

Protección IP 20

Luz Dimerizable

Conector GU10

Voltaje 170-250 V

Frecuencia 50HZ

Medidas 111 x 66 mm

Cuerpo de Aluminio y PVC

Garantía de 2 Años

Vida útil 15.000 HS

PRESENTACIÓN 20 UNIDADES

LUZ FRÍA 6500K

LUZ CÁLIDA 3000K

EAN: 7798347083116

EAN: 7798347083109

DUN: 17798347083113

DUN: 17798347083106

COD. SIGMA: 7307

COD. SIGMA: 7306



# TUBO T8

Diseñado para reemplazar los tubos fluorescentes tradicionales con una notable mejora en eficiencia, durabilidad y confort visual.

Con un ángulo de apertura de 320°, ofrece una iluminación uniforme, amplia y sin parpadeos, ideal para entornos donde se requiere claridad constante y visibilidad plena.

Fabricado con materiales resistentes y de alta disipación térmica, garantiza una larga vida útil y un funcionamiento estable incluso en usos continuos.

## IDEALES PARA:

- Oficinas y espacios de trabajo
- Comercios y supermercados
- Talleres



CUMPLE CON LA NORMA IEC 62776:2014 (Ed 1.0)



GARANTÍA DE 2 AÑOS



AHORRO HASTA 90% DE ENERGÍA



ANGULO 320°



NO DIMERIZABLE



ENCENDIDO INSTANTÁNEO



Conexión a dos puntas

Máxima cobertura lumínica

Ahorro energético superior

Reemplazo directo de tubos fluorescentes



Luz uniforme y sin parpadeos: confort visual mejorado para espacios de trabajo y estudio.



Encaje estándar que facilita la actualización a tecnología LED.

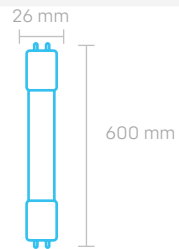

### TUBO T8

9 Watts

720 Lúmenes

Eficiencia Energética A+

Corriente 45mA

Protección IP 20

Luz No Dimerizable

Conector G13

Voltaje 180-250 V

Frecuencia 50HZ

Medidas 26 x 600 mm

Cuerpo de Vidrio

Garantía de 2 Años

Vida útil 15.000 HS

PRESENTACIÓN 25 UNIDADES

LUZ FRÍA 6500K

EAN: 7798347080979

DUN: 17798347080976

COD. SIGMA: 6809

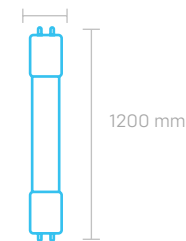

### TUBO T8

18 Watts

1450 Lúmenes

Eficiencia Energética A+

Corriente 85mA

Protección IP 20

Luz No Dimerizable

Conector G13

Voltaje 180-250 V

Frecuencia 50HZ

Medidas 26 x 1200 mm

Cuerpo de Vidrio

Garantía de 2 Años

Vida útil 15.000 HS

PRESENTACIÓN 25 UNIDADES

LUZ FRÍA 6500K

EAN: 7798347080986

DUN: 17798347080983

COD. SIGMA: 6810

# LÁMPARA SMART

Con tecnología Wi-Fi integrada, te permite controlar la luz desde tu celular o asistente de voz, ajustando el color, la intensidad y los horarios de encendido según tus rutinas y estados de ánimo.

La app intuitiva te permite programar horarios, combinar tonos de luz cálida o fría, o activar modos dinámicos que acompañan la música o el movimiento, transformando cualquier espacio en una experiencia visual única.

## IDEALES PARA:

- Dormitorios y livings
- Cocinas modernas
- Espacios de gaming





CUMPLE CON LA NORMA IEC 62560:2015

Conexión Wifi / Bluetooth

Compatibilidad total



Diseño moderno y versátil

Programación ON/OFF a distancia



LUZ RGB + BLANCOS



Control por app

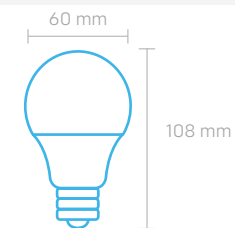

## LÁMPARA SMART LED

9 Watts

800 Lúmenes

Corriente 66mA

Protección IP 20

Conector E27

Luz Dimerizable

Voltaje 220-240 V

Frecuencia 50HZ

Medidas 60 x 108 mm

Cuerpo de Aluminio

Garantía de 2 Años

Vida útil 25.000 HS



Escenas lumínicas programadas.



Efectos lumínicos audiorítmicos sonido ambiental o audio celular.



Integración con otros dispositivos lumínicos.



Automatización hogareña.

PRESENTACIÓN 10 PACK X 5 UNIDADES

LUZ RGB + BLANCOS

EAN: 7798347081570

DUN: 17798347081577

COD. SIGMA: 6888

NUEVO



# LÁMPARA PERFUME

Lámpara de bulbo pequeño y delgado, diseñada para aplicaciones que requieren iluminación puntual en espacios reducidos. Su formato compacto, permite una fácil integración en distintos artefactos eléctricos.

## IDEALES PARA:

- Lámparas de sal.
- Máquinas de coser.
- Veladores.
- Hornitos.
- Artefactos decorativos.



Conector E14



Incandescente

Luz dimerizable



GARANTÍA  
DE 1 AÑO



ANGULO 360°



DIMERIZABLE



ENCENDIDO  
INSTANTÁNEO

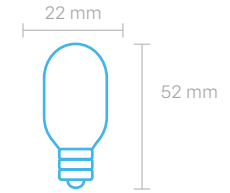

## LÁMPARA PERFUME T22

**15 Watts**

80 Lúmenes

Corriente 68mA

Protección IP 20

Conector E14

Luz Dimerizable

Voltaje 220-240 V

Frecuencia 50/60HZ

Medidas 22 x 52 mm

Cuerpo de Aluminio

Garantía de 1 Año

Vida útil 2.000 HS

PRESENTACIÓN 50 UNIDADES

LUZ AMBAR 2200K

EAN: 7798347087961

DUN: 17798347087968

COD. SIGMA: 7957



Uso versátil, apta para lámparas de sal, heladeras, máquinas de coser y otros artefactos de pequeño porte.



Formato compacto y bulbo delgado.



02

## ARTEFACTOS PARA EL INTERIOR

**DISEÑO, EFICIENCIA Y TECNOLOGÍA SE INTEGRAN EN NUESTRA LÍNEA DE ILUMINACIÓN INTERIOR, CREADA PARA OFRECER SOLUCIONES QUE COMBINAN ESTÉTICA, CONFORT Y RENDIMIENTO.**

Cada artefacto ha sido cuidadosamente desarrollado para aportar luz de calidad, adaptándose a distintos estilos y necesidades: desde espacios residenciales hasta entornos comerciales y corporativos.

Nuestra propuesta se destaca por su eficiencia energética, versatilidad y durabilidad, garantizando un desempeño confiable y una experiencia visual agradable.

Con una amplia variedad de formatos, potencias y acabados, esta línea permite personalizar la iluminación, generando ambientes que inspiran bienestar, productividad y equilibrio.



# PLAFÓN EMBUTIBLE BACKLIGHT

Diseñados para ofrecer máxima potencia y uniformidad lumínica, utilizan tecnología de retroiluminación trasera, que proyecta la luz de forma directa y sin zonas oscuras.

Gracias a su estructura de PVC resistente y liviano, garantizan una instalación simple y durabilidad prolongada.

Además, su diseño empotrado se integra al techo, logrando un acabado prolijo y profesional.

## IDEALES PARA:

- Hogares modernos
- Oficinas o espacios de trabajo
- Instituciones o áreas comunes
- Espacios amplios





CUMPLE CON LA NORMA IEC 60598-2-2: 2011 (ED 3.0)  
+ IEC 60598-1:2020 (ED 9.0)



GARANTÍA  
DE 3 AÑOS

AHORRO HASTA  
**90%**  
DE ENERGÍA



ANGULO 120°



NO DIMERIZABLE



ENCENDIDO  
INSTANTÁNEO

Disponible en:

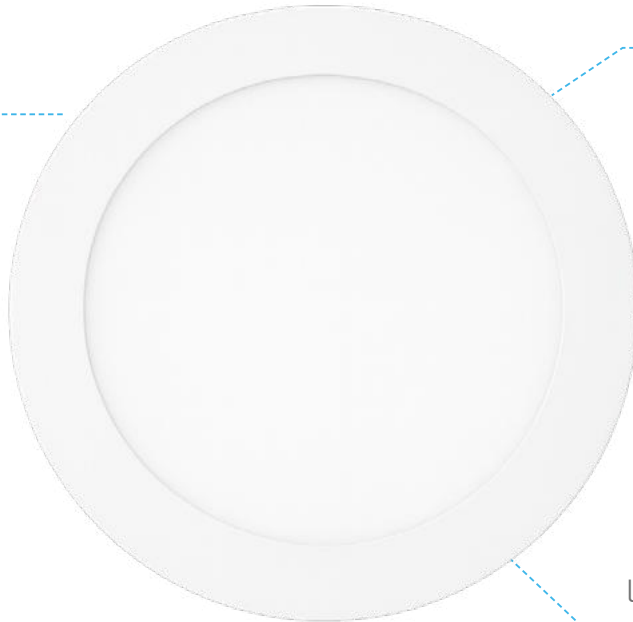

Mayor  
durabilidad

Confort visual:  
luz homogénea y  
directa

## TECNOLOGÍA BACKLIGHT

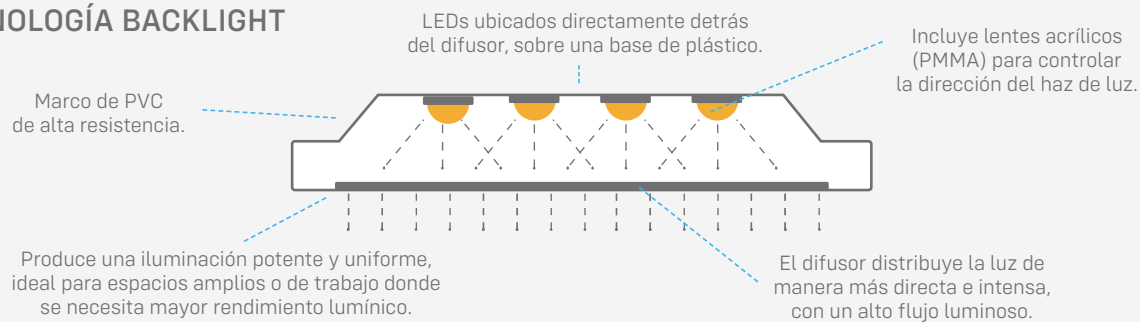

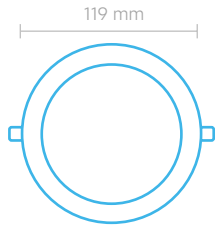

**PLAFON EMBUTIBLE BACKLIGHT**

**6 Watts**

540 Lúmenes | 520 Lúmenes

Corriente 59mA

Protección IP 20

Luz No Dimerizable

Voltaje 170-265V

Frecuencia 50HZ

Medidas 119 x 20,5 mm

Cuerpo de Plástico

Garantía de 3 Años

Vida útil 25.000 HS

**PRESENTACIÓN 20 UNIDADES**

LUZ FRÍA 6500K | LUZ CÁLIDA 3000K

EAN: 7798347085660 | EAN: 7798347085677

DUN: 17798347085667 | DUN: 17798347085674

COD. SIGMA: 7538 | COD. SIGMA: 7539

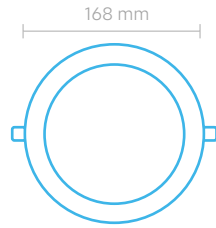

**PLAFON EMBUTIBLE BACKLIGHT**

**12 Watts**

1080 Lúmenes | 1060 Lúmenes

Corriente 110 mA

Protección IP 20

Luz No Dimerizable

Voltaje 170-265V

Frecuencia 50HZ

Medidas 168 x 20,5 mm

Cuerpo de Plástico

Garantía de 3 Años

Vida útil 25.000 HS

**PRESENTACIÓN 20 UNIDADES**

LUZ FRÍA 6500K | LUZ CÁLIDA 3000K

EAN: 7798347085684 | EAN: 7798347085691

DUN: 17798347085681 | DUN: 17798347085698

COD. SIGMA: 7540 | COD. SIGMA: 7541

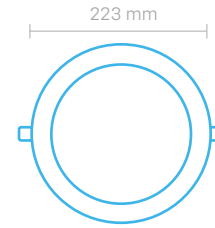

**PLAFON EMBUTIBLE BACKLIGHT**

**18 Watts**

1620 Lúmenes | 1600 Lúmenes

Corriente 155mA

Protección IP 20

Luz No Dimerizable

Voltaje 170-265V

Frecuencia 50HZ

Medidas 223 x 25 mm

Cuerpo de Plástico

Garantía de 3 Años

Vida útil 25.000 HS

**PRESENTACIÓN 20 UNIDADES**

LUZ FRÍA 6500K | LUZ CÁLIDA 3000K

EAN: 7798347085707 | EAN: 7798347085714

DUN: 17798347085704 | DUN: 17798347085711

COD. SIGMA: 7542 | COD. SIGMA: 7543

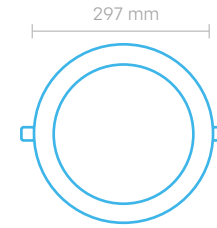

**PLAFON EMBUTIBLE BACKLIGHT**

**24 Watts**

2160 Lúmenes | 2140 Lúmenes

Corriente 200mA

Protección IP 20

Luz No Dimerizable

Voltaje 170-265V

Frecuencia 50HZ

Medidas 297 x 25 mm

Cuerpo de Plástico

Garantía de 3 Años

Vida útil 25.000 HS

**PRESENTACIÓN 20 UNIDADES**

LUZ FRÍA 6500K | LUZ CÁLIDA 3000K

EAN: 7798347085721 | EAN: 7798347085738

DUN: 17798347085728 | DUN: 17798347085735

COD. SIGMA: 7544 | COD. SIGMA: 7545

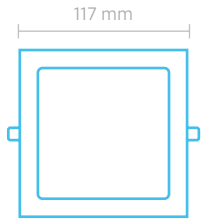

**PLAFON EMBUTIBLE BACKLIGHT**

**6 Watts**

540 Lúmenes | 520 Lúmenes

Corriente 59mA

Protección IP 20

Luz No Dimerizable

Voltaje 170-265V

Frecuencia 50HZ

Medidas 117 x 117 x 20,5 mm

Cuerpo de Plástico

Garantía de 3 Años

Vida útil 25.000 HS

**PRESENTACIÓN 20 UNIDADES**

LUZ FRÍA 6500K | LUZ CÁLIDA 3000K

EAN: 7798347085745 | EAN: 7798347085752

DUN: 17798347085742 | DUN: 17798347085759

COD. SIGMA: 7546 | COD. SIGMA: 7547

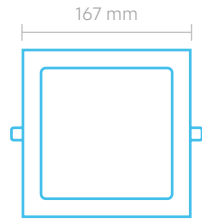

**PLAFON EMBUTIBLE BACKLIGHT**

**12 Watts**

1080 Lúmenes | 1060 Lúmenes

Corriente 110 mA

Protección IP 20

Luz No Dimerizable

Voltaje 170-265V

Frecuencia 50HZ

Medidas 167 x 167 x 20,5 mm

Cuerpo de Plástico

Garantía de 3 Años

Vida útil 25.000 HS

**PRESENTACIÓN 20 UNIDADES**

LUZ FRÍA 6500K | LUZ CÁLIDA 3000K

EAN: 7798347085769 | EAN: 7798347085776

DUN: 17798347085766 | DUN: 17798347085773

COD. SIGMA: 7548 | COD. SIGMA: 7549

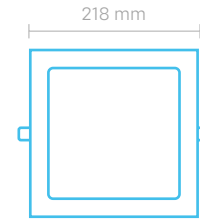

**PLAFON EMBUTIBLE BACKLIGHT**

**18 Watts**

1620 Lúmenes | 1600 Lúmenes

Corriente 155mA

Protección IP 20

Luz No Dimerizable

Voltaje 170-265V

Frecuencia 50HZ

Medidas 218 x 218 x 25 mm

Cuerpo de Plástico

Garantía de 3 Años

Vida útil 25.000 HS

**PRESENTACIÓN 20 UNIDADES**

LUZ FRÍA 6500K | LUZ CÁLIDA 3000K

EAN: 7798347085783 | EAN: 7798347085790

DUN: 17798347085780 | DUN: 17798347085797

COD. SIGMA: 7550 | COD. SIGMA: 7551

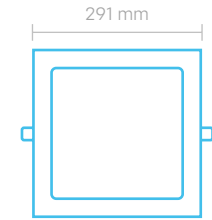

**PLAFON EMBUTIBLE BACKLIGHT**

**24 Watts**

2160 Lúmenes | 2140 Lúmenes

Corriente 200mA

Protección IP 20

Luz No Dimerizable

Voltaje 170-265V

Frecuencia 50HZ

Medidas 291 x 291 x 25 mm

Cuerpo de Plástico

Garantía de 3 Años

Vida útil 25.000 HS

**PRESENTACIÓN 20 UNIDADES**

LUZ FRÍA 6500K | LUZ CÁLIDA 3000K

EAN: 7798347085806 | EAN: 7798347085813

DUN: 17798347085803 | DUN: 17798347085810

COD. SIGMA: 7552 | COD. SIGMA: 7553



# PLAFÓN CON BASE BACKLIGHT

Combinan la tecnología Backlight con la practicidad de instalación en superficie. Sus LED ubicados detrás del difusor emiten una luz directa, intensa y pareja, ideal para espacios que requieren una iluminación potente y confiable.

Fabricados en PVC de alta resistencia, son livianos, seguros y eficientes.

Su formato de montaje superficial elimina la necesidad de empotrar, ofreciendo una instalación rápida y adaptable a cualquier tipo de techo.

## IDEALES PARA:

- Oficinas y áreas de trabajo
- Pasillos y zonas de tránsito
- Locales comerciales





CUMPLE CON LA NORMA IEC 60598-2-2: 2011 (ED 3.0)  
+ IEC 60598-1:2020 (ED 9.0)

Instalación  
en superficie



Diseño moderno  
y funcional



GARANTÍA  
DE 3 AÑOS

AHORRO HASTA  
**90%**  
DE ENERGÍA



ANGULO 120°



NO DIMERIZABLE



ENCENDIDO  
INSTANTÁNEO

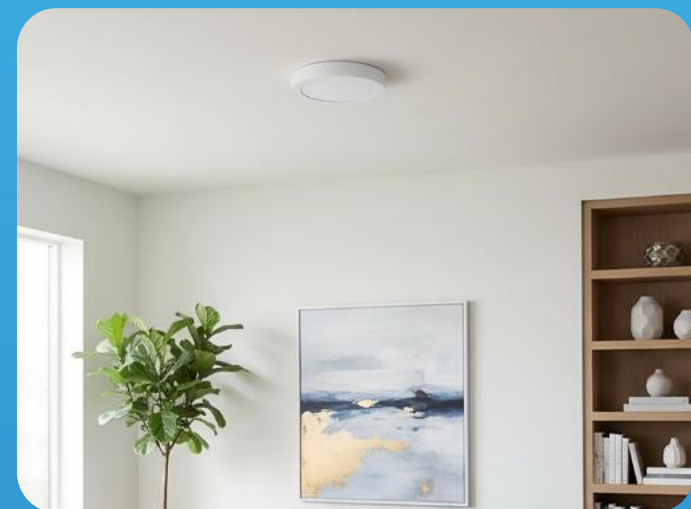
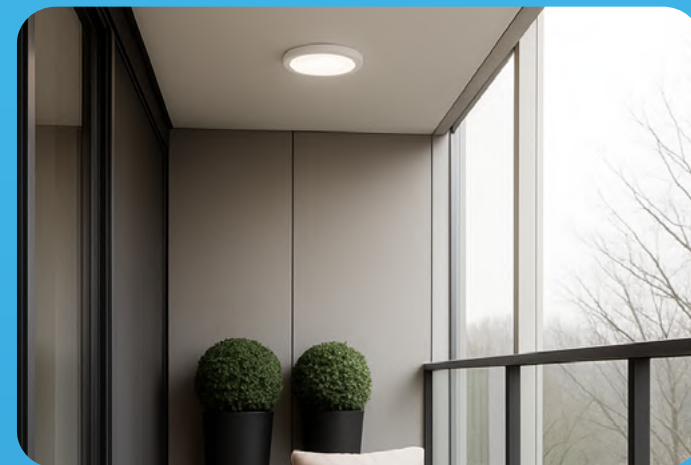

## TECNOLOGÍA BACKLIGHT

Marco de PVC  
de alta resistencia.

LEDs ubicados directamente detrás  
del difusor, sobre una base de plástico.

Incluye lentes acrílicos  
(PMMA) para controlar  
la dirección del haz de luz.

Produce una iluminación potente y uniforme,  
ideal para espacios amplios o de trabajo donde  
se necesita mayor rendimiento lumínico.

El difusor distribuye la luz de  
manera más directa e intensa,  
con un alto flujo luminoso.

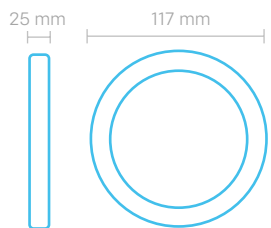

**PLAFON CON BASE BACKLIGHT**

**6 Watts**

540 Lúmenes | 520 Lúmenes

Corriente 59mA

Protección IP 20

Luz No Dimerizable

Voltaje 170-265V

Frecuencia 50HZ

Medidas 117 x 25 mm

Cuerpo de Plástico

Garantía de 3 Años

Vida útil 25.000 HS

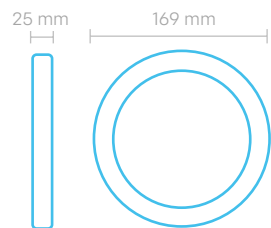

**PLAFON CON BASE BACKLIGHT**

**12 Watts**

1080 Lúmenes | 1060 Lúmenes

Corriente 110mA

Protección IP 20

Luz No Dimerizable

Voltaje 170-265V

Frecuencia 50HZ

Medidas 169 x 25 mm

Cuerpo de Plástico

Garantía de 3 Años

Vida útil 25.000 HS

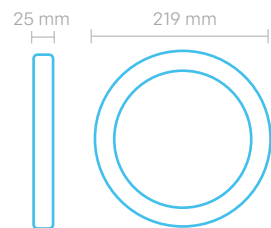

**PLAFON CON BASE BACKLIGHT**

**18 Watts**

1620 Lúmenes | 1600 Lúmenes

Corriente 155mA

Protección IP 20

Luz No Dimerizable

Voltaje 170-265V

Frecuencia 50HZ

Medidas 219 x 25 mm

Cuerpo de Plástico

Garantía de 3 Años

Vida útil 25.000 HS

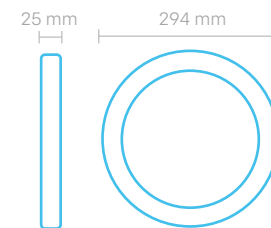

**PLAFON CON BASE BACKLIGHT**

**24 Watts**

2160 Lúmenes | 2140 Lúmenes

Corriente 200mA

Protección IP 20

Luz No Dimerizable

Voltaje 170-265V

Frecuencia 50HZ

Medidas 294 x 25 mm

Cuerpo de Plástico

Garantía de 3 Años

Vida útil 25.000 HS

**PRESENTACIÓN 20 UNIDADES**

LUZ FRÍA 6500K | LUZ CÁLIDA 3000K

EAN: 7798347085820 | EAN: 7798347085837

DUN: 17798347085827 | DUN: 17798347085834

COD. SIGMA: 7554 | COD. SIGMA: 7555

**PRESENTACIÓN 20 UNIDADES**

LUZ FRÍA 6500K | LUZ CÁLIDA 3000K

EAN: 7798347085844 | EAN: 7798347085851

DUN: 17798347085841 | DUN: 17798347085858

COD. SIGMA: 7556 | COD. SIGMA: 7557

**PRESENTACIÓN 20 UNIDADES**

LUZ FRÍA 6500K | LUZ CÁLIDA 3000K

EAN: 7798347085868 | EAN: 7798347085875

DUN: 17798347085865 | DUN: 17798347085872

COD. SIGMA: 7558 | COD. SIGMA: 7559

**PRESENTACIÓN 20 UNIDADES**

LUZ FRÍA 6500K | LUZ CÁLIDA 3000K

EAN: 7798347085882 | EAN: 7798347085899

DUN: 17798347085889 | DUN: 17798347085896

COD. SIGMA: 7560 | COD. SIGMA: 7561

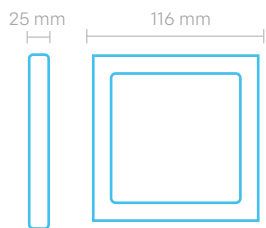

### PLAFON CON BASE BACKLIGHT

**6 Watts**

540 Lúmenes | 520 Lúmenes

Corriente 59mA

Protección IP 20

Luz No Dimerizable

Voltaje 170-265V

Frecuencia 50HZ

Medidas 116 x 116 x 25 mm

Cuerpo de Plástico

Garantía de 3 Años

Vida útil 25.000 HS

#### PRESENTACIÓN 20 UNIDADES

LUZ FRÍA 6500K | LUZ CÁLIDA 3000K

EAN: 7798347085905 | EAN: 7798347085912

DUN: 17798347085902 | DUN: 17798347085919

COD. SIGMA: 7562 | COD. SIGMA: 7563

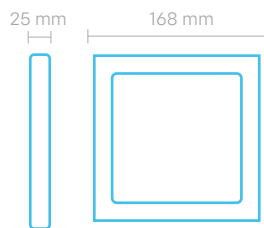

### PLAFON CON BASE BACKLIGHT

**12 Watts**

1080 Lúmenes | 1060 Lúmenes

Corriente 110 mA

Protección IP 20

Luz No Dimerizable

Voltaje 170-265V

Frecuencia 50HZ

Medidas 168 x 168 x 25 mm

Cuerpo de Plástico

Garantía de 3 Años

Vida útil 25.000 HS

#### PRESENTACIÓN 20 UNIDADES

LUZ FRÍA 6500K | LUZ CÁLIDA 3000K

EAN: 7798347085929 | EAN: 7798347085936

DUN: 17798347085926 | DUN: 17798347085933

COD. SIGMA: 7564 | COD. SIGMA: 7565

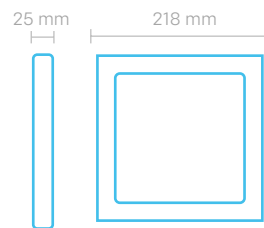

### PLAFON CON BASE BACKLIGHT

**18 Watts**

1620 Lúmenes | 1600 Lúmenes

Corriente 155mA

Protección IP 20

Luz No Dimerizable

Voltaje 170-265V

Frecuencia 50HZ

Medidas 218 x 218 x 25 mm

Cuerpo de Plástico

Garantía de 3 Años

Vida útil 25.000 HS

#### PRESENTACIÓN 20 UNIDADES

LUZ FRÍA 6500K | LUZ CÁLIDA 3000K

EAN: 7798347085943 | EAN: 7798347085950

DUN: 17798347085940 | DUN: 17798347085957

COD. SIGMA: 7566 | COD. SIGMA: 7567

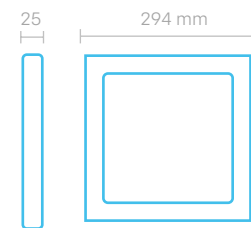

### PLAFON CON BASE BACKLIGHT

**24 Watts**

2160 Lúmenes | 2140 Lúmenes

Corriente 200mA

Protección IP 20

Luz No Dimerizable

Voltaje 170-265V

Frecuencia 50HZ

Medidas 294 x 294 x 25 mm

Cuerpo de Plástico

Garantía de 3 Años

Vida útil 25.000 HS

#### PRESENTACIÓN 20 UNIDADES

LUZ FRÍA 6500K | LUZ CÁLIDA 3000K

EAN: 7798347085967 | EAN: 7798347085974

DUN: 17798347085964 | DUN: 17798347085971

COD. SIGMA: 7568 | COD. SIGMA: 7569



# PLAFÓN EMBUTIBLE

## SIDELIGHT (SLIM)

Pensados para quienes priorizan la estética y el confort visual, los plafones embutibles Sidelight distribuyen la luz desde los bordes del panel, logrando una iluminación envolvente, suave y sin deslumbramientos.

Su instalación empotrada permite un diseño minimalista que se integra perfectamente al ambiente.

Su cuerpo de aluminio ofrece mayor disipación térmica y un aspecto más refinado, ideal para residencias, oficinas modernas o espacios decorativos.

### IDEALES PARA:

- Hogares modernos
- Oficinas o espacios de trabajo
- Instituciones o áreas comunes





CUMPLE CON LA NORMA IEC 60598-2-2: 2011 (ED 3.0)  
+ IEC 60598-1:2020 (ED 9.0)



GARANTÍA  
DE 3 AÑOS

AHORRO HASTA  
**90%**  
DE ENERGÍA



ANGULO 120°



NO DIMERIZABLE



ENCENDIDO  
INSTANTÁNEO

Iluminación  
uniforme y amplia

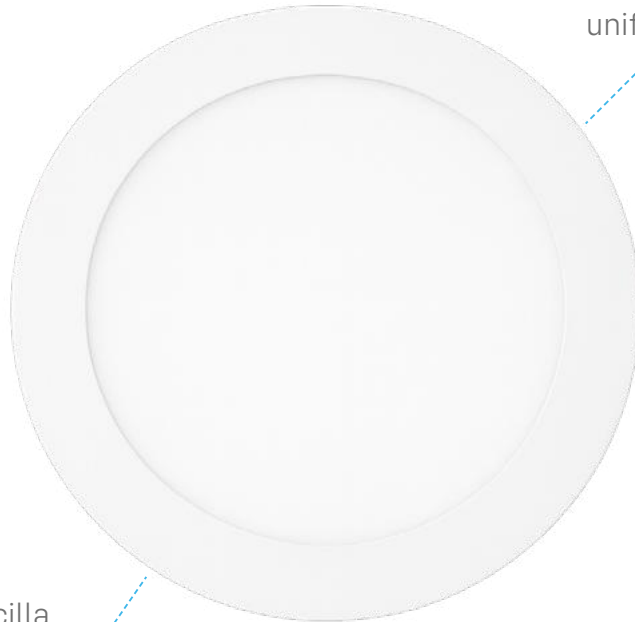

Instalación sencilla

## TECNOLOGÍA SIDELIGHT

Diseño ultra delgado: se integra de forma discreta y moderna, aportando estética minimalista a los ambientes.

Marco  
de aluminio

LEDs ubicados en  
los bordes laterales  
de la placa.

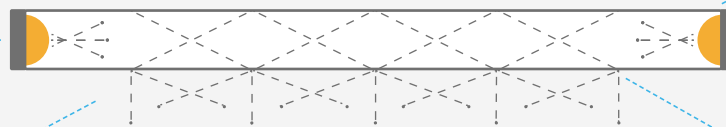

La luz se dirige hacia el centro del panel  
y se difunde uniformemente a través del LGP  
y una capa reflectiva posterior.

El difusor frontal distribuye la luz de forma pareja,  
evitando puntos visibles y logrando una iluminación  
suave y homogénea.



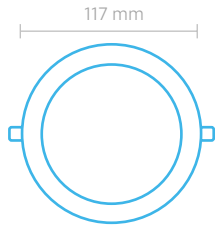

**PLAFON EMBUTIBLE SLIM**

**6 Watts**

360 Lúmenes

Corriente 30mA

Protección IP 20

Luz No Dimerizable

Voltaje 170-250 V

Frecuencia 50HZ

Medidas 117 x 14 mm

Cuerpo de Aluminio

Garantía de 3 Años

Vida útil 25.000 HS

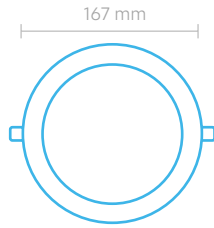

**PLAFON EMBUTIBLE SLIM**

**12 Watts**

780 Lúmenes

Corriente 60mA

Protección IP 20

Luz No Dimerizable

Voltaje 170-250 V

Frecuencia 50HZ

Medidas 167 x 14 mm

Cuerpo de Aluminio

Garantía de 3 Años

Vida útil 25.000 HS

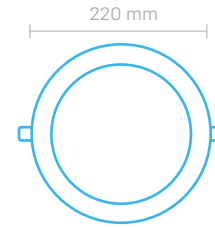

**PLAFON EMBUTIBLE SLIM**

**18 Watts**

1350 Lúmenes

Corriente 90mA

Protección IP 20

Luz No Dimerizable

Voltaje 170-250 V

Frecuencia 50HZ

Medidas 220 x 14 mm

Cuerpo de Aluminio

Garantía de 3 Años

Vida útil 25.000 HS

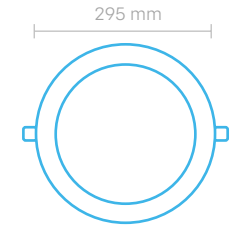

**PLAFON EMBUTIBLE SLIM**

**24 Watts**

1920 Lúmenes

Corriente 180mA

Protección IP 20

Luz No Dimerizable

Voltaje 170-250 V

Frecuencia 50HZ

Medidas 295 x 14 mm

Cuerpo de Aluminio

Garantía de 3 Años

Vida útil 25.000 HS

**PRESENTACIÓN 20 UNIDADES**

LUZ FRÍA 6500K

LUZ CÁLIDA 3000K

EAN: 7798347081051

EAN: 7798347081068

DUN: 17798347081058

DUN: 17798347081065

COD. SIGMA: 6817

COD. SIGMA: 6818

**PRESENTACIÓN 20 UNIDADES**

LUZ FRÍA 6500K

LUZ CÁLIDA 3000K

EAN: 7798347081075

EAN: 7798347081082

DUN: 17798347081072

DUN: 17798347081089

COD. SIGMA: 6819

COD. SIGMA: 6820

**PRESENTACIÓN 20 UNIDADES**

LUZ FRÍA 6500K

LUZ CÁLIDA 3000K

EAN: 7798347081099

EAN: 7798347081105

DUN: 17798347081096

DUN: 17798347081102

COD. SIGMA: 6821

COD. SIGMA: 6822

**PRESENTACIÓN 20 UNIDADES**

LUZ FRÍA 6500K

LUZ CÁLIDA 3000K

EAN: 7798347082744

EAN: 7798347082737

DUN: 17798347082741

DUN: 17798347082734

COD. SIGMA: 7262

COD. SIGMA: 7261

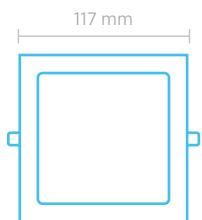

### PLAFON EMBUTIBLE SLIM

**6 Watts**

360 Lúmenes

Corriente 30mA

Protección IP 20

Luz No Dimerizable

Voltaje 170-250 V

Frecuencia 50HZ

Medidas 117 x 117 x 14 mm

Cuerpo de Aluminio

Garantía de 3 Años

Vida útil 25.000 HS

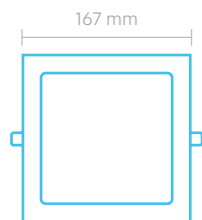

### PLAFON EMBUTIBLE SLIM

**12 Watts**

780 Lúmenes

Corriente 60mA

Protección IP 20

Luz No Dimerizable

Voltaje 170-250 V

Frecuencia 50HZ

Medidas 167 x 167 x 14 mm

Cuerpo de Aluminio

Garantía de 3 Años

Vida útil 25.000 HS

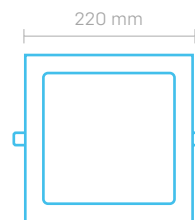

### PLAFON EMBUTIBLE SLIM

**18 Watts**

1350 Lúmenes

Corriente 90mA

Protección IP 20

Luz No Dimerizable

Voltaje 170-250 V

Frecuencia 50HZ

Medidas 220 x 220 x 14 mm

Cuerpo de Aluminio

Garantía de 3 Años

Vida útil 25.000 HS

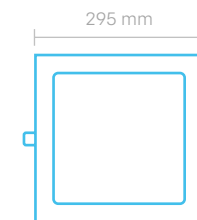

### PLAFON EMBUTIBLE SLIM

**24 Watts**

1920 Lúmenes

Corriente 180mA

Protección IP 20

Luz No Dimerizable

Voltaje 170-250 V

Frecuencia 50HZ

Medidas 295 x 295 x 14 mm

Cuerpo de Aluminio

Garantía de 3 Años

Vida útil 25.000 HS

#### PRESENTACIÓN 20 UNIDADES

LUZ FRÍA 6500K

LUZ CÁLIDA 3000K

EAN: 7798347081112

EAN: 7798347081129

DUN: 17798347081119

DUN: 17798347081162

COD. SIGMA: 6823

COD. SIGMA: 6824

#### PRESENTACIÓN 20 UNIDADES

LUZ FRÍA 6500K

LUZ CÁLIDA 3000K

EAN: 7798347081136

EAN: 7798347081143

DUN: 17798347081133

DUN: 17798347081140

COD. SIGMA: 6825

COD. SIGMA: 6826

#### PRESENTACIÓN 20 UNIDADES

LUZ FRÍA 6500K

LUZ CÁLIDA 3000K

EAN: 7798347081150

EAN: 7798347081167

DUN: 17798347081157

DUN: 17798347081164

COD. SIGMA: 6827

COD. SIGMA: 6828

#### PRESENTACIÓN 20 UNIDADES

LUZ FRÍA 6500K

LUZ CÁLIDA 3000K

EAN: 7798347082706

EAN: 7798347082690

DUN: 17798347082703

DUN: 17798347082697

COD. SIGMA: 7258

COD. SIGMA: 7257

# DISPONIBLES TAMBIÉN EN VERSIÓN SIDELIGHT

## BLACK EDITION

Diseñados con acabado negro mate, aportan un estilo contemporáneo que se integra con sofisticación en ambientes residenciales, comerciales o corporativos.

Su estructura de aluminio de alta calidad asegura mayor durabilidad y disipación térmica

### IDEALES PARA:

- Interiores modernos o minimalistas
- Boutiques
- Oficinas o recepciones contemporáneas

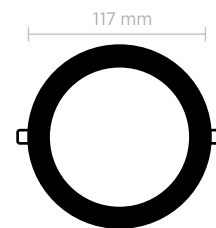

### PLAFON BLACK EMBUTIBLE

#### 6 Watts

540 Lúmenes

Corriente 30mA

Protección IP 20

Luz No Dimerizable

Voltaje 170-250 V

Frecuencia 50HZ

Medidas 117 x 14 mm

Cuerpo de Aluminio

Garantía de 3 Años

Vida útil 25.000 HS

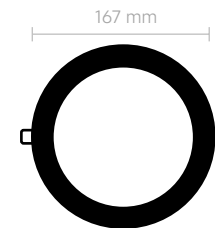

### PLAFON BLACK EMBUTIBLE

#### 12 Watts

1060 Lúmenes

Corriente 60mA

Protección IP 20

Luz No Dimerizable

Voltaje 170-250 V

Frecuencia 50HZ

Medidas 167 x 14 mm

Cuerpo de Aluminio

Garantía de 3 Años

Vida útil 25.000 HS

### PRESENTACIÓN 20 UNIDADES

LUZ FRÍA 6500K

LUZ CÁLIDA 3000K

EAN: 7798347086308

EAN: 7798347086315

DUN: 17798347086305

DUN: 17798347086312

COD. SIGMA: 7702

COD. SIGMA: 7703

### PRESENTACIÓN 20 UNIDADES

LUZ FRÍA 6500K

LUZ CÁLIDA 3000K

EAN: 7798347086384

EAN: 7798347086391

DUN: 17798347086381

DUN: 17798347086398

COD. SIGMA: 7710

COD. SIGMA: 7711

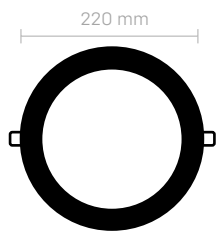

### PLAFON BLACK EMBUTIBLE

**18 Watts**

1600 Lúmenes

Corriente 155mA

Protección IP 20

Luz No Dimerizable

Voltaje 170-250 V

Frecuencia 50HZ

Medidas 220 x 14 mm

Cuerpo de Aluminio

Garantía de 3 Años

Vida útil 25.000 HS

#### PRESENTACIÓN 20 UNIDADES

LUZ FRÍA 6500K

LUZ CÁLIDA 3000K

EAN: 7798347086346

EAN: 7798347086353

DUN: 17798347086343

DUN: 17798347086350

COD. SIGMA: 7706

COD. SIGMA: 7707

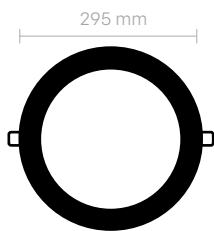

### PLAFON BLACK EMBUTIBLE

**24 Watts**

2160 Lúmenes

Corriente 200mA

Protección IP 20

Luz No Dimerizable

Voltaje 170-250 V

Frecuencia 50HZ

Medidas 295 x 14 mm

Cuerpo de Aluminio

Garantía de 3 Años

Vida útil 25.000 HS

#### PRESENTACIÓN 20 UNIDADES

LUZ FRÍA 6500K

LUZ CÁLIDA 3000K

EAN: 7798347086360

EAN: 7798347086377

DUN: 17798347086367

DUN: 17798347086374

COD. SIGMA: 7708

COD. SIGMA: 7709



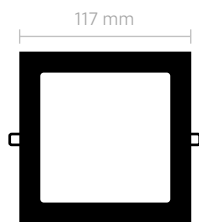

**PLAFON BLACK EMBUTIBLE**

**6 Watts**

540 Lúmenes

Corriente 30mA

Protección IP 20

Luz No Dimerizable

Voltaje 170-250 V

Frecuencia 50HZ

Medidas 117 x 117 x 14 mm

Cuerpo de Aluminio

Garantía de 3 Años

Vida útil 25.000 HS

**PRESENTACIÓN 20 UNIDADES**

LUZ FRÍA 6500K

LUZ CÁLIDA 3000K

EAN: 7798347086384

EAN: 7798347086391

DUN: 17798347086381

DUN: 17798347086398

COD. SIGMA: 7710

COD. SIGMA: 7711

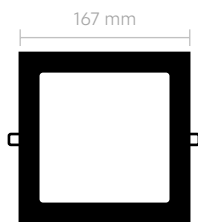

**PLAFON BLACK EMBUTIBLE**

**12 Watts**

1060 Lúmenes

Corriente 60mA

Protección IP 20

Luz No Dimerizable

Voltaje 170-250 V

Frecuencia 50HZ

Medidas 167 x 167 x 14 mm

Cuerpo de Aluminio

Garantía de 3 Años

Vida útil 25.000 HS

**PRESENTACIÓN 20 UNIDADES**

LUZ FRÍA 6500K

LUZ CÁLIDA 3000K

EAN: 7798347086407

EAN: 7798347086414

DUN: 17798347086404

DUN: 17798347086411

COD. SIGMA: 7712

COD. SIGMA: 7713

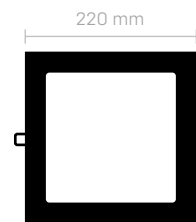

**PLAFON BLACK EMBUTIBLE**

**18 Watts**

1600 Lúmenes

Corriente 155mA

Protección IP 20

Luz No Dimerizable

Voltaje 170-250 V

Frecuencia 50HZ

Medidas 220 x 220 x 14 mm

Cuerpo de Aluminio

Garantía de 3 Años

Vida útil 25.000 HS

**PRESENTACIÓN 20 UNIDADES**

LUZ FRÍA 6500K

LUZ CÁLIDA 3000K

EAN: 7798347086421

EAN: 7798347086438

DUN: 17798347086428

DUN: 17798347086435

COD. SIGMA: 7714

COD. SIGMA: 7715

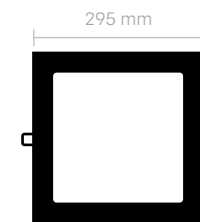

**PLAFON BLACK EMBUTIBLE**

**24 Watts**

2160 Lúmenes

Corriente 200mA

Protección IP 20

Luz No Dimerizable

Voltaje 170-250 V

Frecuencia 50HZ

Medidas 295 x 295 x 14 mm

Cuerpo de Aluminio

Garantía de 3 Años

Vida útil 25.000 HS

**PRESENTACIÓN 20 UNIDADES**

LUZ FRÍA 6500K

LUZ CÁLIDA 3000K

EAN: 7798347086445

EAN: 7798347086452

DUN: 17798347086442

DUN: 17798347086459

COD. SIGMA: 7716

COD. SIGMA: 7717





# PLAFÓN CON BASE

## SIDELIGHT (SLIM)

Elegantes, versátiles y funcionales, los plafones con base Sidelight destacan por su diseño delgado y contemporáneo.

La tecnología lateral distribuye la luz de manera suave y envolvente, generando ambientes más acogedores y visualmente equilibrados.

Su cuerpo de aluminio garantiza larga vida útil y óptimo rendimiento térmico, mientras que su instalación superficial facilita el montaje en cualquier espacio, incluso donde no se puede empotrar.

### IDEALES PARA:

- Hogares modernos
- Bibliotecas
- Áreas comunes
- Pasillos





CUMPLE CON LA NORMA IEC 60598-2-2: 2011 (ED 3.0)  
+ IEC 60598-1:2020 (ED 9.0)

Luz uniforme  
y amplia



Instalación  
en superficie



GARANTÍA  
DE 3 AÑOS

AHORRO HASTA  
**90%**  
DE ENERGÍA



ANGULO 120°



NO DIMERIZABLE



ENCENDIDO  
INSTANTÁNEO



## TECNOLOGÍA SIDELIGHT

LEDs ubicados en  
los bordes laterales  
de la placa.

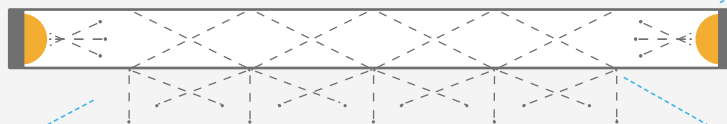

La luz se dirige hacia el centro del panel  
y se difunde uniformemente a través del LGP  
y una capa reflectiva posterior.

Marco  
de aluminio

El difusor frontal distribuye la luz de forma pareja,  
evitando puntos visibles y logrando una iluminación  
suave y homogénea.

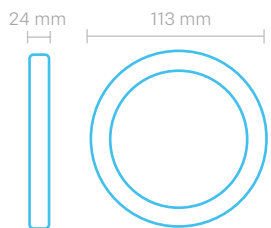

**PLAFON CON BASE SLIM**

**6 Watts**

360 Lúmenes

Corriente 30mA

Protección IP 20

Luz No Dimerizable

Voltaje 170-250 V

Frecuencia 50HZ

Medidas 113 x 24 mm

Cuerpo de Aluminio

Garantía de 3 Años

Vida útil 25.000 HS

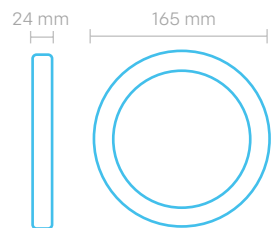

**PLAFON CON BASE SLIM**

**12 Watts**

780 Lúmenes

Corriente 60mA

Protección IP 20

Luz No Dimerizable

Voltaje 170-250 V

Frecuencia 50HZ

Medidas 165 x 24 mm

Cuerpo de Aluminio

Garantía de 3 Años

Vida útil 25.000 HS

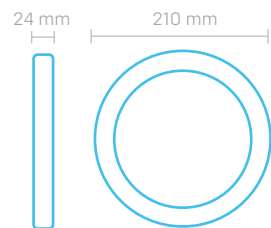

**PLAFON CON BASE SLIM**

**18 Watts**

1350 Lúmenes

Corriente 90mA

Protección IP 20

Luz No Dimerizable

Voltaje 170-250 V

Frecuencia 50HZ

Medidas 210 x 24 mm

Cuerpo de Aluminio

Garantía de 3 Años

Vida útil 25.000 HS

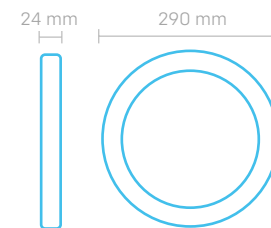

**PLAFON CON BASE SLIM**

**24 Watts**

1920 Lúmenes

Corriente 120mA

Protección IP 20

Luz No Dimerizable

Voltaje 170-250 V

Frecuencia 50HZ

Medidas 290 x 24 mm

Cuerpo de Aluminio

Garantía de 3 Años

Vida útil 25.000 HS

**PRESENTACIÓN 20 UNIDADES**

LUZ FRÍA 6500K

LUZ CÁLIDA 3000K

EAN: 7798347081174

EAN: 7798347081181

DUN: 17798347081171

DUN: 17798347081188

COD. SIGMA: 6829

COD. SIGMA: 6830

**PRESENTACIÓN 20 UNIDADES**

LUZ FRÍA 6500K

LUZ CÁLIDA 3000K

EAN: 7798347081198

EAN: 7798347081204

DUN: 17798347081195

DUN: 17798347081201

COD. SIGMA: 6831

COD. SIGMA: 6832

**PRESENTACIÓN 20 UNIDADES**

LUZ FRÍA 6500K

LUZ CÁLIDA 3000K

EAN: 7798347081211

EAN: 7798347081228

DUN: 17798347081218

DUN: 17798347081225

COD. SIGMA: 6833

COD. SIGMA: 6834

**PRESENTACIÓN 20 UNIDADES**

LUZ FRÍA 6500K

LUZ CÁLIDA 3000K

EAN: 7798347082768

EAN: 7798347082751

DUN: 17798347082765

DUN: 17798347082758

COD. SIGMA: 7264

COD. SIGMA: 7263

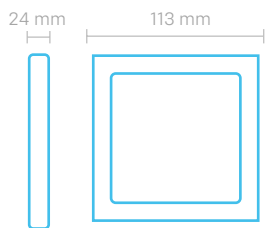

### PLAFON CON BASE SLIM

**6 Watts**

360 Lúmenes

Corriente 30mA

Protección IP 20

Luz No Dimerizable

Voltaje 170-250 V

Frecuencia 50HZ

Medidas 113 x 113 x 24 mm

Cuerpo de Aluminio

Garantía de 3 Años

Vida útil 25.000 HS

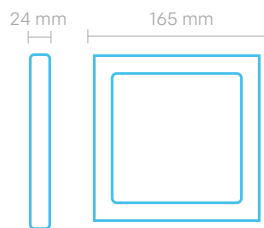

### PLAFON CON BASE SLIM

**12 Watts**

780 Lúmenes

Corriente 60mA

Protección IP 20

Luz No Dimerizable

Voltaje 170-250 V

Frecuencia 50HZ

Medidas 165 x 165 x 28 mm

Cuerpo de Aluminio

Garantía de 3 Años

Vida útil 25.000 HS

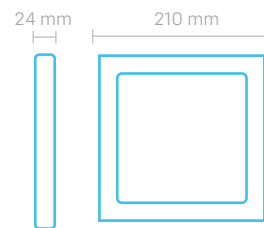

### PLAFON CON BASE SLIM

**18 Watts**

1350 Lúmenes

Corriente 90mA

Protección IP 20

Luz No Dimerizable

Voltaje 170-250 V

Frecuencia 50HZ

Medidas 210 x 210 x 28 mm

Cuerpo de Aluminio

Garantía de 3 Años

Vida útil 25.000 HS

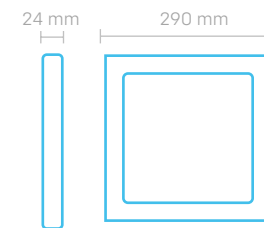

### PLAFON CON BASE SLIM

**24 Watts**

1920 Lúmenes

Corriente 120mA

Protección IP 20

Luz No Dimerizable

Voltaje 170-250 V

Frecuencia 50HZ

Medidas 290 x 290 x 28 mm

Cuerpo de Aluminio

Garantía de 3 Años

Vida útil 25.000 HS

#### PRESENTACIÓN 20 UNIDADES

LUZ FRÍA 6500K

LUZ CÁLIDA 3000K

EAN: 7798347081235

EAN: 7798347081242

DUN: 17798347081232

DUN: 17798347081249

COD. SIGMA: 6835

COD. SIGMA: 6836

#### PRESENTACIÓN 20 UNIDADES

LUZ FRÍA 6500K

LUZ CÁLIDA 3000K

EAN: 7798347081259

EAN: 7798347081266

DUN: 17798347081256

DUN: 17798347081263

COD. SIGMA: 6837

COD. SIGMA: 6838

#### PRESENTACIÓN 20 UNIDADES

LUZ FRÍA 6500K

LUZ CÁLIDA 3000K

EAN: 7798347081273

EAN: 7798347081280

DUN: 17798347081270

DUN: 17798347081287

COD. SIGMA: 6839

COD. SIGMA: 6840

#### PRESENTACIÓN 20 UNIDADES

LUZ FRÍA 6500K

LUZ CÁLIDA 3000K

EAN: 7798347082720

EAN: 7798347082713

DUN: 17798347082727

DUN: 17798347082710

COD. SIGMA: 7260

COD. SIGMA: 7259

# DISPONIBLES TAMBIÉN EN VERSIÓN SIDELIGHT

## BLACK EDITION

Eleva el diseño de los plafones tradicionales, fusionando tecnología LED avanzada con un acabado negro elegante que transmite distinción y modernidad.

Su sistema (Sidelight), basado en iluminación lateral, garantiza una distribución uniforme de la luz, sin zonas de sombra ni deslumbramientos, aportando confort visual y estética superior en cualquier espacio.

### IDEALES PARA:

- Espacios corporativos
- Hoteles y restaurantes
- Hoagres modernos

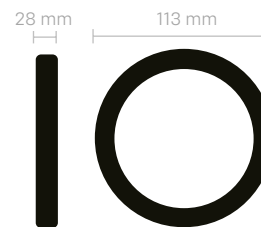

### PLAFON BLACK CON BASE

**6 Watts**

540 Lúmenes

Corriente 30mA

Protección IP 20

Luz No Dimerizable

Voltaje 170-250 V

Frecuencia 50HZ

Medidas 113 x 28 mm

Cuerpo de Aluminio

Garantía de 3 Años

Vida útil 25.000 HS

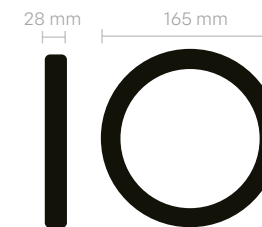

### PLAFON BLACK CON BASE

**12 Watts**

1060 Lúmenes

Corriente 60mA

Protección IP 20

Luz No Dimerizable

Voltaje 170-250 V

Frecuencia 50HZ

Medidas 165 x 28 mm

Cuerpo de Aluminio

Garantía de 3 Años

Vida útil 25.000 HS

### PRESENTACIÓN 20 UNIDADES

LUZ FRÍA 6500K

LUZ CÁLIDA 3000K

EAN: 7798347086469

EAN: 7798347086476

DUN: 17798347086466

DUN: 17798347086473

COD. SIGMA: 7718

COD. SIGMA: 7719

### PRESENTACIÓN 20 UNIDADES

LUZ FRÍA 6500K

LUZ CÁLIDA 3000K

EAN: 7798347086483

EAN: 7798347086490

DUN: 17798347086480

DUN: 17798347086497

COD. SIGMA: 7720

COD. SIGMA: 7721

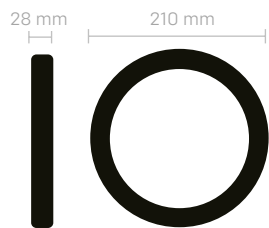

### PLAFON BLACK CON BASE

**18 Watts**

1600 Lúmenes

Corriente 155mA

Protección IP 20

Luz No Dimerizable

Voltaje 170-250 V

Frecuencia 50HZ

Medidas 210 x 28 mm

Cuerpo de Aluminio

Garantía de 3 Años

Vida útil 25.000 HS

#### PRESENTACIÓN 20 UNIDADES

LUZ FRÍA 6500K

LUZ CÁLIDA 3000K

EAN: 7798347086506

EAN: 7798347086513

DUN: 17798347086503

DUN: 17798347086510

COD. SIGMA: 7722

COD. SIGMA: 7723

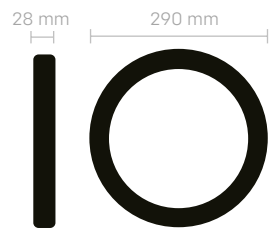

### PLAFON BLACK CON BASE

**24 Watts**

2160 Lúmenes

Corriente 200mA

Protección IP 20

Luz No Dimerizable

Voltaje 170-250 V

Frecuencia 50HZ

Medidas 290 x 28 mm

Cuerpo de Aluminio

Garantía de 3 Años

Vida útil 25.000 HS

#### PRESENTACIÓN 20 UNIDADES

LUZ FRÍA 6500K

LUZ CÁLIDA 3000K

EAN: 7798347086520

EAN: 7798347086537

DUN: 17798347086527

DUN: 17798347086534

COD. SIGMA: 7724

COD. SIGMA: 7725



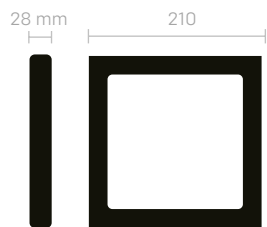

**PLAFON BLACK CON BASE**

**6 Watts**

540 Lúmenes

Corriente 30mA

Protección IP 20

Luz No Dimerizable

Voltaje 170-250 V

Frecuencia 50HZ

Medidas 113 x 113 x 28 mm

Cuerpo de Aluminio

Garantía de 3 Años

Vida útil 25.000 HS

**PRESENTACIÓN 20 UNIDADES**

LUZ FRÍA 6500K

LUZ CÁLIDA 3000K

EAN: 7798347086544

EAN: 7798347086551

DUN: 17798347086541

DUN: 17798347086558

COD. SIGMA: 7726

COD. SIGMA: 7727

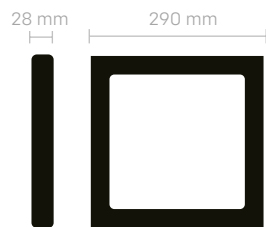

**PLAFON BLACK CON BASE**

**12 Watts**

1060 Lúmenes

Corriente 60mA

Protección IP 20

Luz No Dimerizable

Voltaje 170-250 V

Frecuencia 50HZ

Medidas 165 x 165 x 28 mm

Cuerpo de Aluminio

Garantía de 3 Años

Vida útil 25.000 HS

**PRESENTACIÓN 20 UNIDADES**

LUZ FRÍA 6500K

LUZ CÁLIDA 3000K

EAN: 7798347086568

EAN: 7798347086575

DUN: 17798347086565

DUN: 17798347086572

COD. SIGMA: 7728

COD. SIGMA: 7729

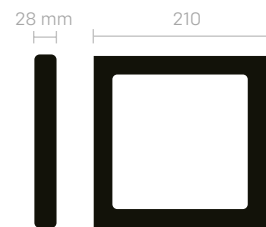

**PLAFON BLACK CON BASE**

**18 Watts**

1600 Lúmenes

Corriente 155mA

Protección IP 20

Luz No Dimerizable

Voltaje 170-250 V

Frecuencia 50HZ

Medidas 210 x 210 x 28 mm

Cuerpo de Aluminio

Garantía de 3 Años

Vida útil 25.000 HS

**PRESENTACIÓN 20 UNIDADES**

LUZ FRÍA 6500K

LUZ CÁLIDA 3000K

EAN: 7798347086582

EAN: 7798347086599

DUN: 17798347086589

DUN: 17798347086596

COD. SIGMA: 7730

COD. SIGMA: 7731

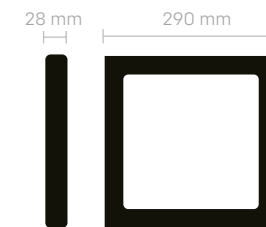

**PLAFON BLACK CON BASE**

**24 Watts**

2160 Lúmenes

Corriente 200mA

Protección IP 20

Luz No Dimerizable

Voltaje 170-250 V

Frecuencia 50HZ

Medidas 290 x 290 x 28 mm

Cuerpo de Aluminio

Garantía de 3 Años

Vida útil 25.000 HS

**PRESENTACIÓN 20 UNIDADES**

LUZ FRÍA 6500K

LUZ CÁLIDA 3000K

EAN: 7798347086605

EAN: 7798347086612

DUN: 17798347086602

DUN: 17798347086619

COD. SIGMA: 7732

COD. SIGMA: 7733



NUEVO



# PLAFÓN INFINITY BACKLIGHT

Los plafones infinity combinan estética moderna con una iluminación uniforme y eficiente que potencia cada ambiente.

Gracias a su sistema de instalación dual, pueden utilizarse embutidos o con base, brindando mayor flexibilidad al momento de instalar. Se adaptan a cada proyecto manteniendo el estilo en todo tipo de ambientes.

## IDEALES PARA:

- Living y comedores
- Galerías, quinchos y espacios semicubiertos
- Oficinas, locales y áreas de trabajo





CUMPLE CON LA NORMA IEC60598-1: 2017 (ED. 8.1),  
60598-2-1: 1987

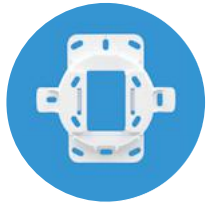

Adaptador  
(Incluido en el kit)

Para embutir  
o con base

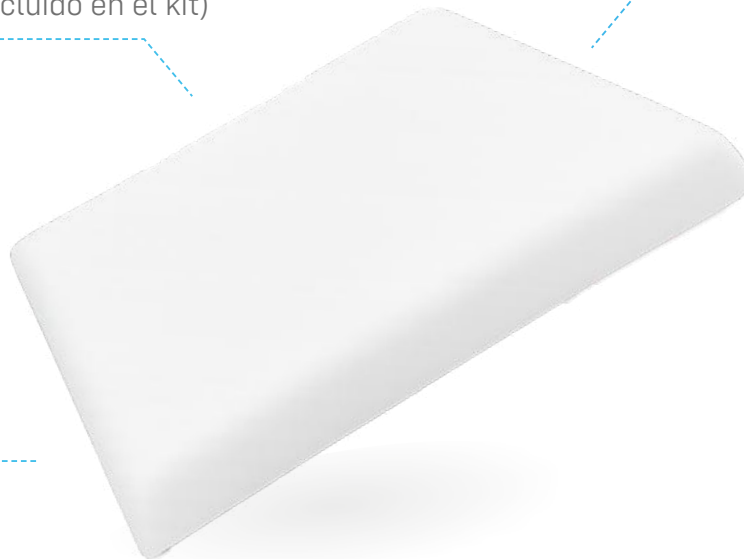

Diseño  
sin marco



GARANTÍA  
DE 3 AÑOS

AHORRO HASTA  
**90%**  
DE ENERGÍA



ANGULO 120°



NO DIMERIZABLE



ENCENDIDO  
INSTANTÁNEO

SISTEMA DE INSTALACIÓN DUAL: Se adapta a múltiples superficies



Adaptador:  
para superficies  
como cielorraso  
tradicional

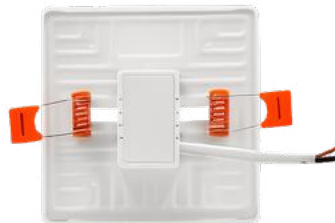

Con clips integrados:  
para superficies  
modulares como  
cielorraso de placa.



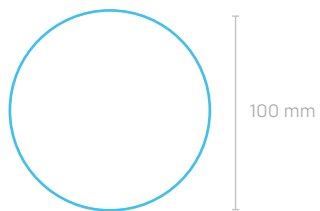

**PLAFÓN INFINITY BACKLIGHT**

**10 Watts**

1000 Lúmenes

Corriente 90mA

Protección IP 20

Luz No Dimerizable

Voltaje 170-265 V

Frecuencia 50/60HZ

Medidas 100 x 40 mm

Cuerpo de plástico

Garantía de 2 Años

Vida útil 25.000 HS

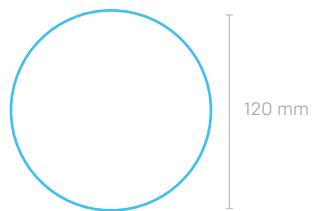

**PLAFÓN INFINITY BACKLIGHT**

**18 Watts**

1800 Lúmenes

Corriente 150mA

Protección IP 20

Luz No Dimerizable

Voltaje 170-265 V

Frecuencia 50/60HZ

Medidas 120 x 40 mm

Cuerpo de Aluminio

Garantía de 2 Años

Vida útil 25.000 HS

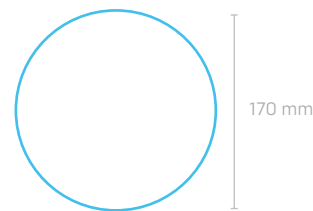

**PLAFÓN INFINITY BACKLIGHT**

**24 Watts**

2400 Lúmenes

Corriente 210mA

Protección IP 20

Luz No Dimerizable

Voltaje 170-265 V

Frecuencia 50/60HZ

Medidas 170 x 40 mm

Cuerpo de Aluminio

Garantía de 2 Años

Vida útil 25.000 HS

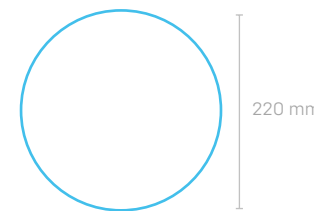

**PLAFÓN INFINITY BACKLIGHT**

**36 Watts**

3600 Lúmenes

Corriente 270mA

Protección IP 20

Luz No Dimerizable

Voltaje 170-265 V

Frecuencia 50/60HZ

Medidas 220 x 40 mm

Cuerpo de Aluminio

Garantía de 2 Años

Vida útil 25.000 HS

PRESENTACIÓN 20 UNIDADES

LUZ FRÍA 6500K

EAN: 7798347088074

DUN: 17798347088071

COD. SIGMA: 8002

PRESENTACIÓN 20 UNIDADES

LUZ FRÍA 6500K

EAN: 7798347088081

DUN: 17798347088088

COD. SIGMA: 8003

PRESENTACIÓN 20 UNIDADES

LUZ FRÍA 6500K

EAN: 7798347088098

DUN: 17798347088095

COD. SIGMA: 8004

PRESENTACIÓN 20 UNIDADES

LUZ FRÍA 6500K

EAN: 7798347088104

DUN: 17798347088101

COD. SIGMA: 8005

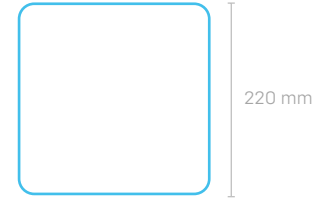
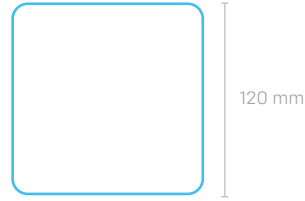

### PLAFÓN INFINITY BACKLIGHT

#### 10 Watts

1000 Lúmenes

Corriente 90mA

Protección IP 20

Luz No Dimerizable

Voltaje 170-265 V

Frecuencia 50/60HZ

Medidas 100 x 100 x 40 mm

Cuerpo de plástico

Garantía de 2 Años

Vida útil 25.000 HS

### PLAFÓN INFINITY BACKLIGHT

#### 18 Watts

1800 Lúmenes

Corriente 150mA

Protección IP 20

Luz No Dimerizable

Voltaje 170-265 V

Frecuencia 50/60HZ

Medidas 120 x 120 x 40 mm

Cuerpo de Aluminio

Garantía de 2 Años

Vida útil 25.000 HS

### PLAFÓN INFINITY BACKLIGHT

#### 24 Watts

2400 Lúmenes

Corriente 210mA

Protección IP 20

Luz No Dimerizable

Voltaje 170-265 V

Frecuencia 50/60HZ

Medidas 170 x 170 x 40 mm

Cuerpo de Aluminio

Garantía de 2 Años

Vida útil 25.000 HS

### PLAFÓN INFINITY BACKLIGHT

#### 36 Watts

3600 Lúmenes

Corriente 270mA

Protección IP 20

Luz No Dimerizable

Voltaje 170-265 V

Frecuencia 50/60HZ

Medidas 220 x 220 x 40 mm

Cuerpo de Aluminio

Garantía de 2 Años

Vida útil 25.000 HS

#### PRESENTACIÓN 20 UNIDADES

LUZ FRÍA 6500K

EAN: 7798347088111

DUN: 17798347088118

COD. SIGMA: 8006

#### PRESENTACIÓN 20 UNIDADES

LUZ FRÍA 6500K

EAN: 7798347088128

DUN: 17798347088125

COD. SIGMA: 8007

#### PRESENTACIÓN 20 UNIDADES

LUZ FRÍA 6500K

EAN: 7798468730012

DUN: 17798468730019

COD. SIGMA: 8008

#### PRESENTACIÓN 20 UNIDADES

LUZ FRÍA 6500K

EAN: 7798468730029

DUN: 17798468730026

COD. SIGMA: 8009

NUEVO



# KIT DE INSTALACIÓN PLAFÓN INFINITY

Accesorio diseñado para la instalación del Plafón Infinity en superficies como cielorraso tradicional. Brinda un montaje seguro, estable y una terminación prolija.

INCLUYE:

- 1 adaptador
- 2 tornillos
- 2 tarugos



Escaneá y mirá cómo instalar el adaptador al Plafón Infinity

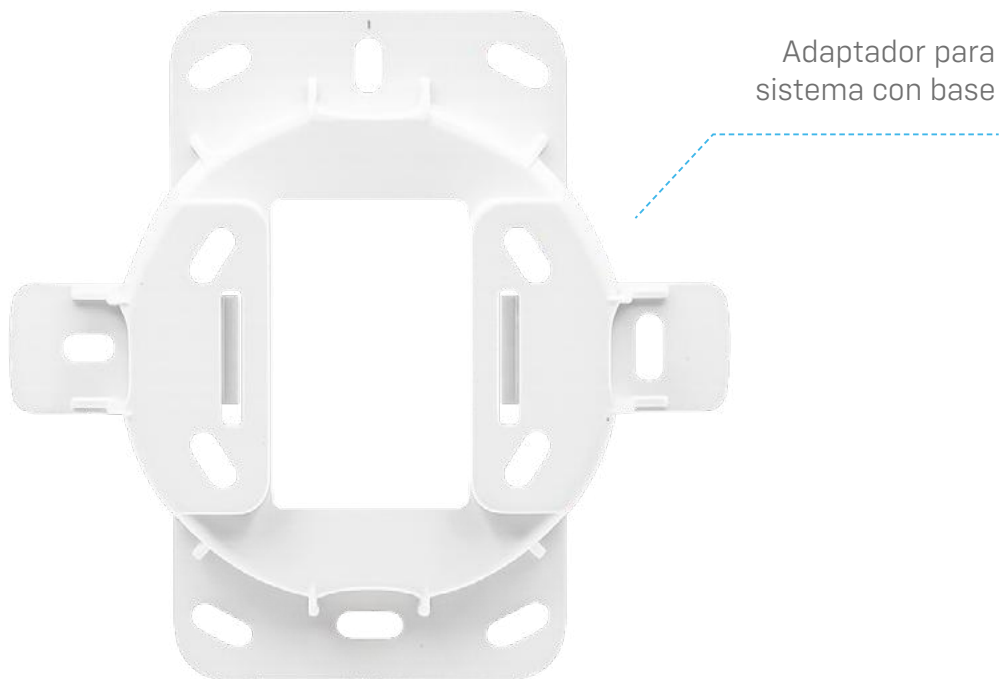

Adaptador para sistema con base

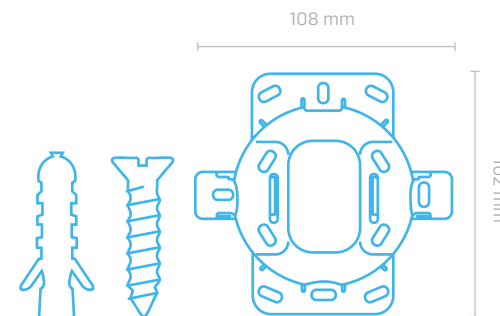

### KIT DE INSTALACIÓN

PRESENTACIÓN 100 UNIDADES

LUZ AMBAR 2200K

EAN: 7798468730036

DUN: 17798468730033

COD. SIGMA: 8010

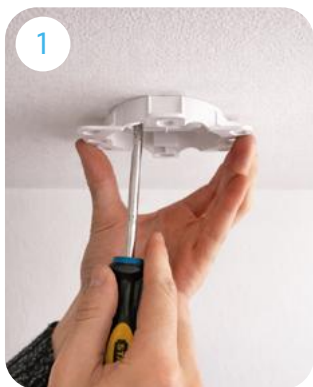

1  
Instalá el adaptador en el techo.

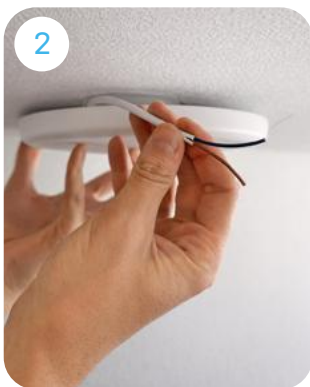

2  
Conectá el plafón a la red eléctrica.

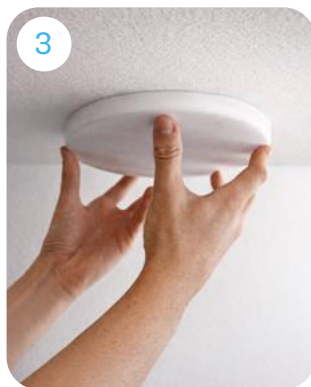

3  
Encastrá el plafón hasta que trabé.

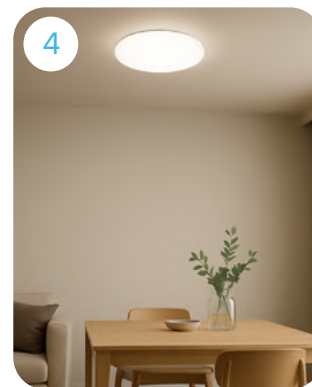

4  
Iluminación lista para disfrutar tus espacios.



# PANEL BACKLIGHT

Fabricado en Aluminio y PVC de alta resistencia, combina ligereza y durabilidad, siendo fácil de instalar en cielorrasos desmontables o modulares.

Su diseño está optimizado para un uso continuo y profesional, garantizando un encendido instantáneo, bajo consumo energético y una excelente disipación del calor, lo que prolonga su vida útil.

Ideal para quienes buscan una iluminación eficiente, homogénea y de bajo mantenimiento, con una estética limpia y moderna.

## IDEALES PARA:

- Oficinas, consultorios o espacios de trabajo
- Hogares con cielorrasos desmontables
- Instituciones educativas





CUMPLE CON LA NORMA IEC 60598-2-2: 2011 (ED. 3)  
+ 60598-1: 2020 (ED. 9.0)

Iluminación  
uniforme

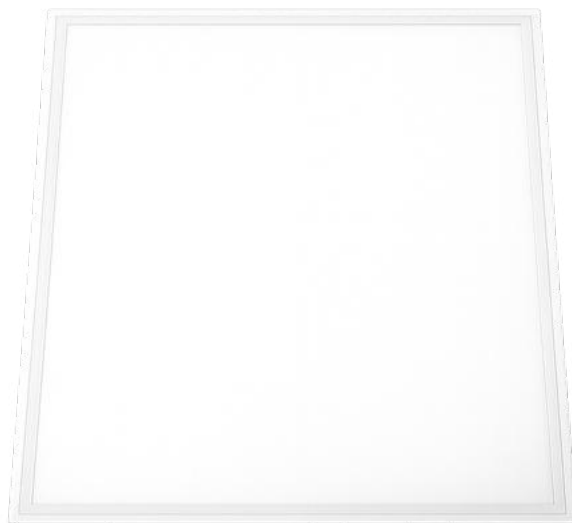

Protección  
contra  
variaciones  
de tensión

Versatilidad de  
instalación



GARANTÍA  
DE 3 AÑOS

AHORRO HASTA  
**90%**  
DE ENERGÍA



ANGULO 120°



NO DIMERIZABLE



ENCENDIDO  
INSTANTÁNEO

## TECNOLOGÍA BACKLIGHT

Marco de PVC  
de alta resistencia.

LEDs ubicados directamente detrás  
del difusor, sobre una base de plástico.

Incluye lentes acrílicos  
(PMMA) para controlar  
la dirección del haz de luz.

Produce una iluminación potente y uniforme,  
ideal para espacios amplios o de trabajo donde  
se necesita mayor rendimiento lumínico.

El difusor distribuye la luz de  
manera más directa e intensa,  
con un alto flujo luminoso.

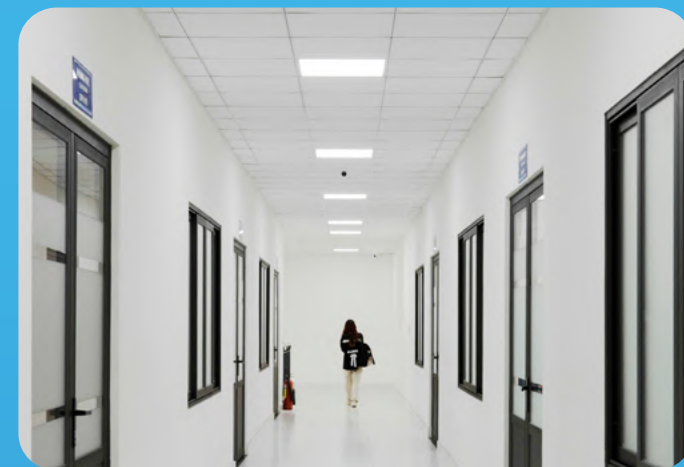

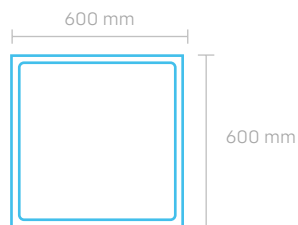

## PANEL BACKLIGHT

**40 Watts**

4000 Lúmenes

Corriente 600mA

Protección IP 20

Luz No Dimerizable

Voltaje 170-265 V

Frecuencia 50HZ

Medidas 600 x 600 mm

Cuerpo de Aluminio

Garantía de 3 Años

Vida útil 25.000 HS

PRESENTACIÓN 10 UNIDADES

LUZ FRÍA 6500K

EAN: 7798347085431

DUN: 17798347085438

COD. SIGMA: 7490

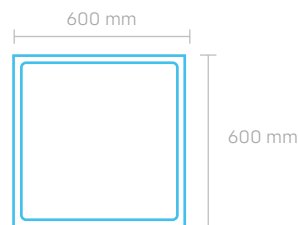

## PANEL BACKLIGHT

**48 Watts**

4800 Lúmenes

Corriente 340mA

Protección IP 20

Luz No Dimerizable

Voltaje 170-265 V

Frecuencia 50HZ

Medidas 600 x 600 mm

Cuerpo de Aluminio

Garantía de 3 Años

Vida útil 25.000 HS

PRESENTACIÓN 10 UNIDADES

LUZ FRÍA 6500K

EAN: 7798347085448

DUN: 17798347085445

COD. SIGMA: 7491

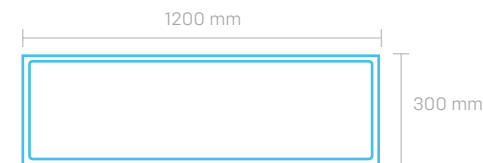

## PANEL BACKLIGHT

**48 Watts**

4800 Lúmenes

Corriente 320mA

Protección IP 20

Luz No Dimerizable

Voltaje 170-265 V

Frecuencia 50HZ

Medidas 300 x 1200 mm

Cuerpo de Aluminio

Garantía de 3 Años

Vida útil 25.000 HS

PRESENTACIÓN 10 UNIDADES

LUZ FRÍA 6500K

EAN: 7798347085455

DUN: 17798347085452

COD. SIGMA: 7492





# PANEL

## SIDELIGHT (SLIM)

Su sistema de iluminación lateral (Sidelight) proyecta la luz hacia una placa difusora interna que distribuye el flujo de manera uniforme, sin deslumbramientos ni puntos brillantes, logrando un acabado visual limpio y profesional.

Fabricado en aluminio de alta calidad, garantiza mayor disipación térmica y durabilidad, manteniendo un rendimiento estable a lo largo del tiempo.

### IDEALES PARA:

- Oficinas, consultorios o espacios de trabajo
- Hogares con cielorrasos desmontables
- Instituciones educativas





CUMPLE CON LA NORMA IEC 60598-2-2: 2011 (ED. 3)  
+ 60598-1: 2020 (ED. 9.0)

Iluminación  
uniforme

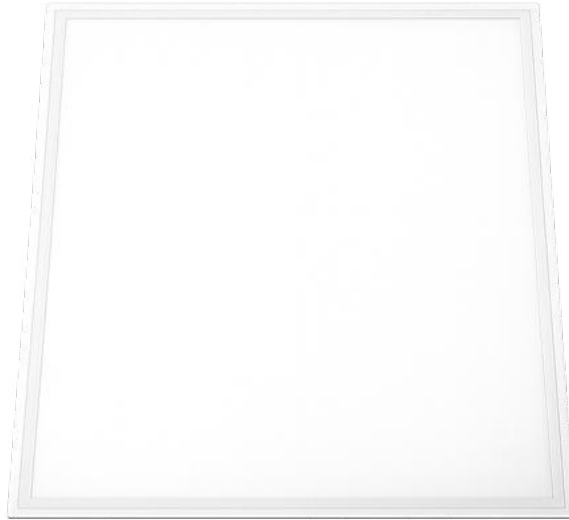

Versatilidad de  
instalación



GARANTÍA  
DE 3 AÑOS

AHORRO HASTA  
**90%**  
DE ENERGÍA



ANGULO 120°



NO DIMERIZABLE



ENCENDIDO  
INSTANTÁNEO



## TECNOLOGÍA SIDELIGHT

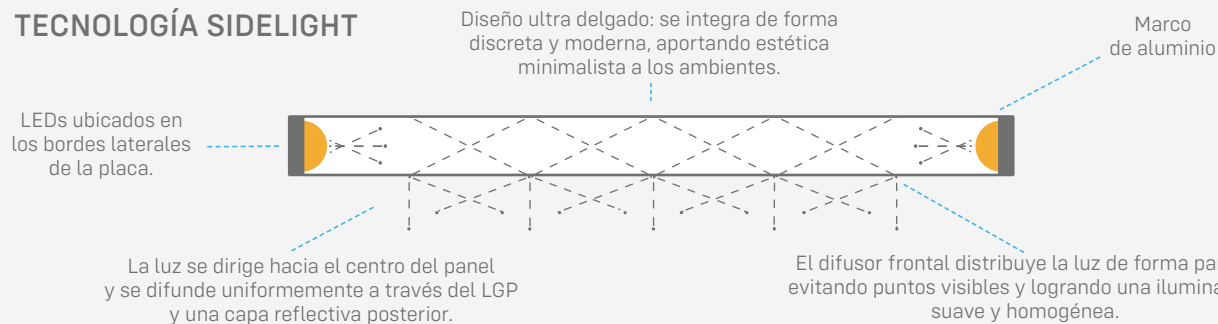

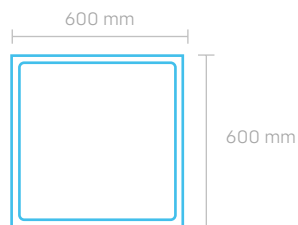

### PANEL SIDELIGHT

**40 Watts**

4800 Lúmenes

Corriente 370mA

Protección IP 20

Luz No Dimerizable

Voltaje 170-265 V

Frecuencia 50HZ

Medidas 600 x 600 mm

Cuerpo de Aluminio

Garantía de 3 Años

Vida útil 25.000 HS

#### PRESENTACIÓN 10 UNIDADES

LUZ FRÍA 6500K

LUZ NATURAL 4500K

EAN: 7798347089965

EAN: 7798347089958

DUN: 17798347089962

DUN: 17798347089955

COD. SIGMA: 7087

COD. SIGMA: 7086

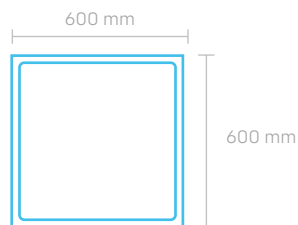

### PANEL SIDELIGHT

**48 Watts**

4800 Lúmenes

Corriente 600mA

Protección IP 20

Luz No Dimerizable

Voltaje 170-265 V

Frecuencia 50HZ

Medidas 600 x 600 mm

Cuerpo de Aluminio

Garantía de 3 Años

Vida útil 25.000 HS

#### PRESENTACIÓN 10 UNIDADES

LUZ FRÍA 6500K

LUZ NATURAL 4500K

EAN: 7798347089989

EAN: 7798347089972

DUN: 17798347089986

DUN: 17798347089979

COD. SIGMA: 7089

COD. SIGMA: 7088

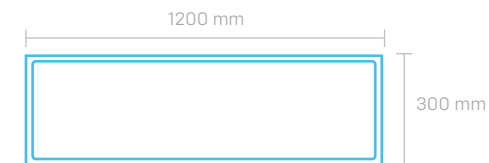

### PANEL SIDELIGHT

**48 Watts**

4800 Lúmenes

Corriente 600mA

Protección IP 20

Luz No Dimerizable

Voltaje 170-265 V

Frecuencia 50HZ

Medidas 1200 x 300 mm

Cuerpo de Aluminio

Garantía de 3 Años

Vida útil 25.000 HS

#### PRESENTACIÓN 10 UNIDADES

LUZ FRÍA 6500K

LUZ NATURAL 4500K

EAN: 7798347082874

EAN: 7798347082867

DUN: 17798347082871

DUN: 17798347082864

COD. SIGMA: 7266

COD. SIGMA: 7265





# ACCESORIOS PARA PANEL SIDELIGHT Y BACKLIGHT

Garantizan un funcionamiento estable y eficiente, prolongando la vida útil de sus Plafones. Aseguran una gestión energética superior y un rendimiento lumínico constante, ideales para una instalación duradera y confiable.

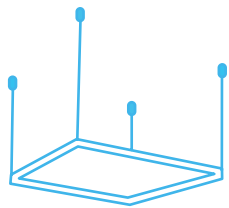
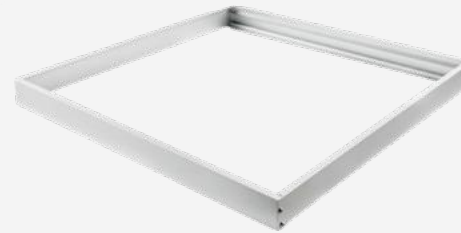

### KIT DE SUSPENSIÓN

Para Panel 60 x 60 cms  
Cuerpo de Aluminio

100 UNIDADES

EAN: 7798347081709

DUN: 17798347081706

COD. SIGMA: 7091

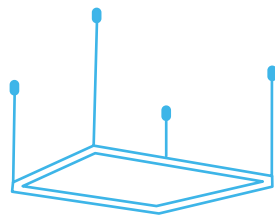

### KIT DE SUSPENSIÓN

Para Panel 30 x 120 cms  
Cuerpo de Aluminio

100 UNIDADES

EAN: 7798347082997

DUN: 17798347082994

COD. SIGMA: 7268

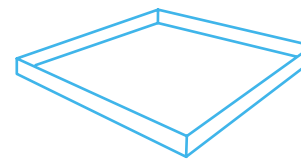

### MARCO PARA PANEL BLANCO

Para Panel 60 x 60 cms  
Cuerpo de Aluminio

25 UNIDADES

EAN: 7798347089996

DUN: 17798347089993

COD. SIGMA: 7090

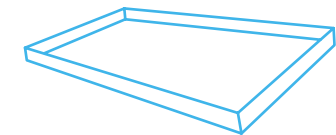

### MARCO PARA PANEL BLANCO

Para Panel 30 x 120 cms  
Cuerpo de Aluminio

25 UNIDADES

EAN: 7798347083000

DUN: 17798347083007

COD. SIGMA: 7267



# DRIVERS

Su calibración específica (72-144V / 60-110mA) asegura una distribución uniforme de la luz, sin parpadeos ni fluctuaciones, optimizando el rendimiento y prolongando la vida útil de los LED.



# DRIVERS PARA PANEL BACKLIGHT Y SIDELIGHT

Desarrollados para potenciar el máximo rendimiento y estabilidad lumínica de los paneles LED. Aseguran mayor eficiencia, durabilidad y protección eléctrica, garantizando un funcionamiento confiable en oficinas y espacios de trabajo.

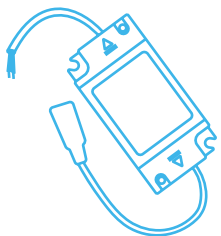

## DRIVER PARA PANEL BACKLIGHT 40W

Entrada AC 175-265V/50-60Hz

Salida DC 150-170V

Corriente 240mA

Max 0,24A

Medidas 78 x 48 x 20mm

50 UNIDADES

EAN: 7798347087190

DUN: 17798347087197

COD. SIGMA: 7824



## DRIVER PARA PANEL BACKLIGHT 48W

Entrada AC 175-265V/50-60Hz

Salida DC 100-120V

Corriente 340mA

Max 0,34A

Medidas 78 x 48 x 20mm

50 UNIDADES

EAN: 7798347087206

DUN: 17798347087203

COD. SIGMA: 7823

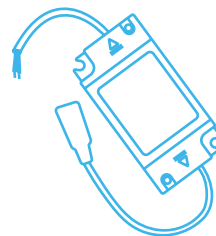

## DRIVER PARA PANEL SIDELIGHT 40W

Entrada AC 175-265V/50-60Hz

Salida DC 50-70V

Corriente 600mA

Max 0,32A

Medidas 78 x 48 x 20mm

30 UNIDADES

EAN: 7798347087183

DUN: 17798347087180

COD. SIGMA: 7825

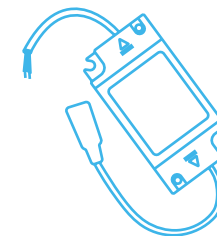

## DRIVER PARA PANEL SIDELIGHT 48W

Entrada AC 175-265V/50-60Hz

Salida DC 60-90V

Corriente 600mA

Max 0,4A

Medidas 78 x 48 x 20mm

30 UNIDADES

EAN: 7798347087176

DUN: 17798347087173

COD. SIGMA: 7826

# DRIVERS PARA PLAFÓN SIDELIGHT

Especialmente diseñados para la línea SIDELIGHT, garantizando un funcionamiento óptimo y estable en plafones y paneles con tecnología de iluminación lateral.

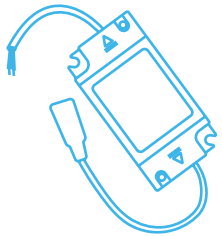

## DRIVER PARA PANEL SIDELIGHT 6W

Entrada AC 170-250V/50-60Hz

Salida 72-144V

Corriente 60mA

Max 0,3A

Medidas 78 x 48 x 20mm

50 UNIDADES

EAN: 7798347082829

DUN: 17798347082826

COD. SIGMA: 7271

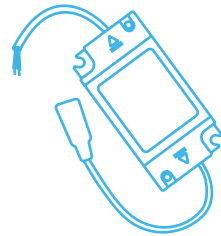

## DRIVER PARA PANEL SIDELIGHT 12W

Entrada AC 170-250V/50-60Hz

Salida 72-144V

Corriente 110mA

Max 0,3A

Medidas 78 x 48 x 20mm

50 UNIDADES

EAN: 7798347082836

DUN: 17798347082833

COD. SIGMA: 7272

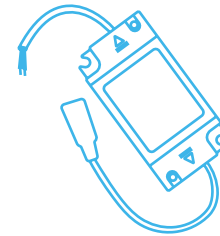

## DRIVER PARA PANEL SIDELIGHT 18W

Entrada AC 170-250V/50-60Hz

Salida 72-144V

Corriente 110mA

Max 0,3A

Medidas 78 x 48 x 20mm

50 UNIDADES

EAN: 7798347082843

DUN: 17798347082840

COD. SIGMA: 7273

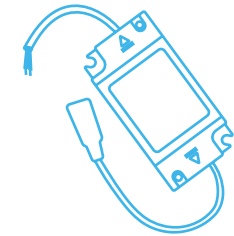

## DRIVER PARA PANEL SIDELIGHT 24W

Entrada AC 170-250V/50-60Hz

Salida 135-180V

Corriente 110mA

Max 0,3A

Medidas 78 x 48 x 20mm

50 UNIDADES

EAN: 7798347082850

DUN: 17798347082857

COD. SIGMA: 7274





# LISTÓN T5

## BAJO MESADA

Luz continua, uniforme y eficiente en espacios donde la precisión y la discreción son esenciales.

Su formato delgado y compacto permite una instalación sencilla en superficies reducidas, integrándose perfectamente en mobiliarios, bajo alacenas o estanterías.

Distribuye la luz de manera homogénea, evitando sombras y deslumbramientos, lo que mejora el confort visual y la funcionalidad del ambiente.

### IDEALES PARA:

- Bajo mesadas o alacenas de cocina
- Muebles, vitrinas o estanterías
- Espacios exhibidores





CUMPLE CON LA NORMA IEC 60598-2-1: 1987 (ED. 1.1)  
+ IEC 60598-1: 2014 (ED. 8.0)

Iluminación lineal  
continua



Diseño  
ultradelgado



Conexión  
en serie

Instalación simple  
y directa



GARANTÍA  
DE 2 AÑOS

AHORRO HASTA  
**90%**  
DE ENERGÍA



ANGULO 120°



NO DIMERIZABLE



ENCENDIDO  
INSTANTÁNEO

INCLUYE:



1 conector tipo de 8 rígido.



2 Tarugos  
de pared



1 Tapa protectora  
de contacto



1 conector tipo de 8  
de 2 puntas 2.5A 22V.



2 Accesorios  
para amurar



2 Tornillos



Incluye accesorios para montaje rápido en pared, techo o bajo alacena.



Brinda la posibilidad de unir varios listones para cubrir grandes longitudes con una sola línea de luz.



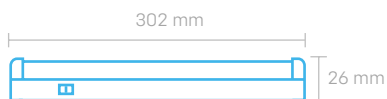

## LISTÓN BAJO MESADA

### 5 Watts

400 Lúmenes

Corriente 45mA

Protección IP 20

Luz No Dimerizable

Voltaje 220-240V

Frecuencia 50HZ

Medidas 302 x 37 x 26 mm

Cuerpo de PVC

Garantía de 2 Años

Vida útil 25.000 HS

PRESENTACIÓN 10 PACKS X 5 UNIDADES

LUZ FRÍA 6500K

EAN: 7798347083017

DUN: 17798347083014

COD. SIGMA: 7293

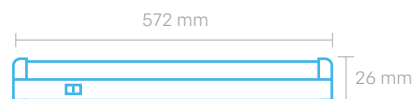

## LISTÓN BAJO MESADA

### 9 Watts

720 Lúmenes

Corriente 70mA

Protección IP 20

Luz No Dimerizable

Voltaje 220-240V

Frecuencia 50HZ

Medidas 572 x 37 x 26 mm

Cuerpo de PVC

Garantía de 2 Años

Vida útil 25.000 HS

PRESENTACIÓN 10 PACKS X 5 UNIDADES

LUZ FRÍA 6500K

EAN: 7798347083024

DUN: 17798347083021

COD. SIGMA: 7294

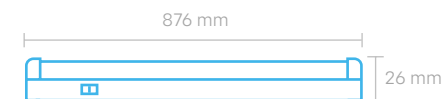

## LISTÓN BAJO MESADA

### 12 Watts

960 Lúmenes

Corriente 100mA

Protección IP 20

Luz No Dimerizable

Voltaje 220-240V

Frecuencia 50HZ

Medidas 876 x 37 x 26 mm

Cuerpo de PVC

Garantía de 2 Años

Vida útil 25.000 HS

PRESENTACIÓN 10 PACKS X 5 UNIDADES

LUZ FRÍA 6500K

EAN: 7798347083031

DUN: 17798347083038

COD. SIGMA: 7295

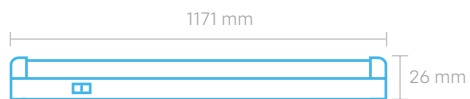

## LISTÓN BAJO MESADA

**18 Watts**

1440 Lúmenes

Corriente 140mA

Protección IP 20

Luz No Dimerizable

Voltaje 220-240V

Frecuencia 50HZ

Medidas 1171 x 37 x 26 mm

Cuerpo de Aluminio y PVC

Garantía de 2 Años

Vida útil 25.000 HS

PRESENTACIÓN 10 PACKS X 5 UNIDADES

LUZ FRÍA 6500K

EAN: 7798347083048

DUN: 17798347083045

COD. SIGMA: 7296





03

## ARTEFACTOS PARA EL EXTERIOR

**DURABILIDAD, EFICIENCIA Y DISEÑO SE COMBINAN EN NUESTRA LÍNEA DE ILUMINACIÓN EXTERIOR, CREADA PARA ACOMPAÑAR CADA ESPACIO AL AIRE LIBRE CON RENDIMIENTO CONFIABLE Y ESTÉTICA CONTEMPORÁNEA.**

Fabricados con materiales resistentes a la intemperie, nuestros artefactos soportan exposición al sol, la humedad y las variaciones de temperatura, garantizando una iluminación constante y segura durante todo el año.

La incorporación de tecnología LED de alta eficiencia permite reducir el consumo energético sin resignar potencia ni uniformidad lumínica, brindando una luz clara y confortable en cada aplicación.



# PROYECTORES

Ofrecen una iluminación confiable y de alto rendimiento en todo tipo de espacios, tanto interiores como exteriores.

Su estructura con protección IP65 los hace completamente resistentes al agua, el polvo y las condiciones climáticas extremas, garantizando un funcionamiento óptimo en entornos exigentes.

Además, su cuerpo de aluminio inyectado y sistema de disipación térmica eficiente prolongan la vida útil del equipo, manteniendo una iluminación estable y sin pérdida de intensidad con el paso del tiempo.

## IDEALES PARA:

- Iluminación de patios y jardines
- Obras en construcción
- Espacios recreativos





CUMPLE CON LA NORMA IEC 60598-2-5: 2015 (ED. 3.0)  
+ IEC 60598-1: 2017 (ED. 8.1)

Cuerpo robusto  
y sellado

Alta intensidad  
lumínica



Ideal para  
múltiples  
espacios



GARANTÍA  
DE 3 AÑOS

AHORRO HASTA

90%  
DE ENERGÍA



ANGULO 120°



NO DIMERIZABLE



ENCENDIDO  
INSTANTÁNEO



Cuerpo robusto resistente a golpes y condiciones climáticas, pensados para uso prolongado.



Cobertura uniforme que ilumina grandes superficies sin necesidad de múltiples equipos.

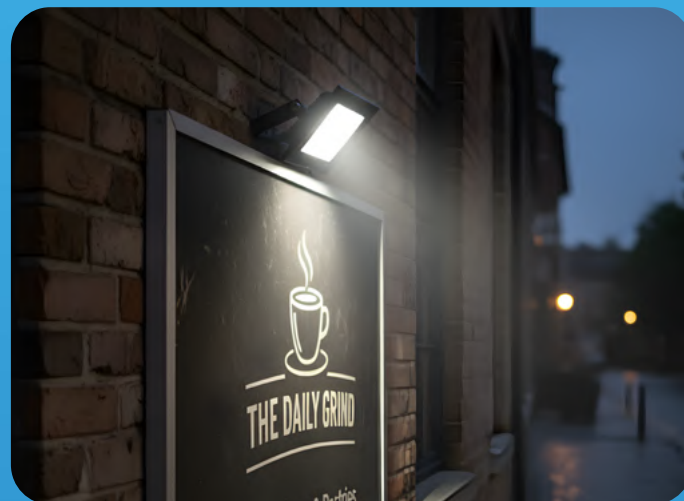

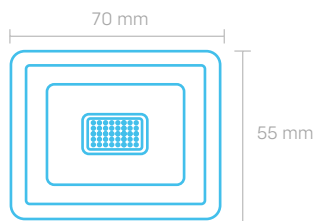

**PROYECTOR**

**10 Watts**

900 Lúmenes

Corriente 30mA

Protección IP 65

Luz No Dimerizable

Voltaje 220-240 V

Frecuencia 50HZ

Medidas 70 x 55 x 24 mm

Cuerpo de Aluminio

Garantía de 3 Años

Vida útil 25.000 HS

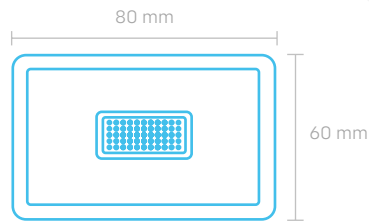

**PROYECTOR**

**20 Watts**

1800 Lúmenes

Corriente 60mA

Protección IP 65

Luz No Dimerizable

Voltaje 220-240 V

Frecuencia 50HZ

Medidas 80 x 60 x 23 mm

Cuerpo de Aluminio

Garantía de 3 Años

Vida útil 25.000 HS

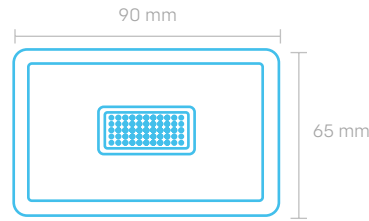

**PROYECTOR**

**30 Watts**

2700 Lúmenes

Corriente 92mA

Protección IP 65

Luz No Dimerizable

Voltaje 220-240 V

Frecuencia 50HZ

Medidas 90 x 65 x 26 mm

Cuerpo de Aluminio

Garantía de 3 Años

Vida útil 25.000 HS

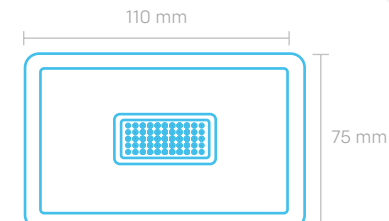

**PROYECTOR**

**50 Watts**

4500 Lúmenes

Corriente 150mA

Protección IP 65

Luz No Dimerizable

Voltaje 220-240 V

Frecuencia 50HZ

Medidas 110 x 75 x 27 mm

Cuerpo de Aluminio

Garantía de 3 Años

Vida útil 25.000 HS

**PRESENTACIÓN 20 UNIDADES**

LUZ FRÍA 6500K

LUZ CÁLIDA 3000K

EAN: 7798347081297

EAN: 7798347081303

DUN: 17798347081294

DUN: 17798347081300

COD. SIGMA: 6841

COD. SIGMA: 6842

**PRESENTACIÓN 20 UNIDADES**

LUZ FRÍA 6500K

LUZ CÁLIDA 3000K

EAN: 7798347081310

EAN: 7798347081327

DUN: 17798347081317

DUN: 17798347081324

COD. SIGMA: 6843

COD. SIGMA: 6844

**PRESENTACIÓN 20 UNIDADES**

LUZ FRÍA 6500K

LUZ CÁLIDA 3000K

EAN: 7798347081334

EAN: 7798347081341

DUN: 17798347081331

DUN: 17798347081348

COD. SIGMA: 6845

COD. SIGMA: 6846

**PRESENTACIÓN 20 UNIDADES**

LUZ FRÍA 6500K

LUZ CÁLIDA 3000K

EAN: 7798347081358

EAN: 7798347081365

DUN: 17798347081355

DUN: 17798347081362

COD. SIGMA: 6847

COD. SIGMA: 6848

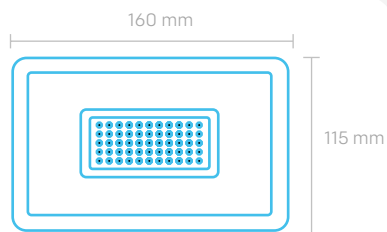

### PROYECTOR

#### 100 Watts

9000 Lúmenes

Corriente 230mA

Protección IP 65

Luz No Dimerizable

Voltaje 220-240 V

Frecuencia 50HZ

Medidas 160 x 115 x 25 mm

Cuerpo de Aluminio

Garantía de 3 Años

Vida útil 25.000 HS

PRESENTACIÓN 10 UNIDADES

LUZ FRÍA 6500K

EAN: 7798347082799

DUN: 17798347082796

COD. SIGMA: 7275

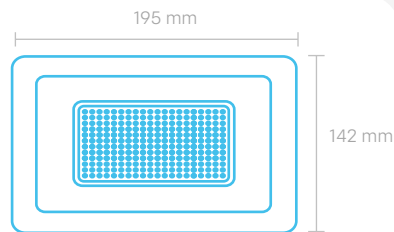

### PROYECTOR

#### 150 Watts

13500 Lúmenes

Corriente 340mA

Protección IP 65

Luz No Dimerizable

Voltaje 220-240 V

Frecuencia 50HZ

Medidas 195 x 142 x 30 mm

Cuerpo de Aluminio

Garantía de 3 Años

Vida útil 25.000 HS

PRESENTACIÓN 10 UNIDADES

LUZ FRÍA 6500K

EAN: 7798347082805

DUN: 17798347082802

COD. SIGMA: 7276

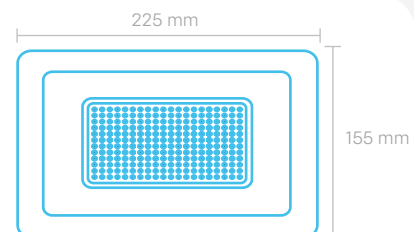

### PROYECTOR

#### 200 Watts

18000 Lúmenes

Corriente 460mA

Protección IP 65

Luz No Dimerizable

Voltaje 220-240 V

Frecuencia 50HZ

Medidas 225 x 155 x 27 mm

Cuerpo de Aluminio

Garantía de 3 Años

Vida útil 25.000 HS

PRESENTACIÓN 10 UNIDADES

LUZ FRÍA 6500K

EAN: 7798347082812

DUN: 17798347082819

COD. SIGMA: 7277

¡NUEVO!

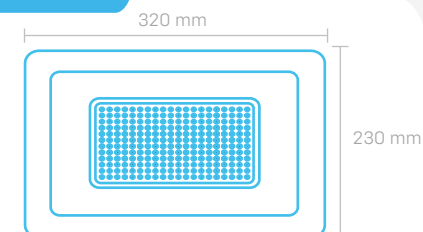

### PROYECTOR

#### 300 Watts

27000 Lúmenes

Corriente 930mA

Protección IP 65

Luz No Dimerizable

Voltaje 220-240 V

Frecuencia 50HZ

Medidas 320 x 230 x 30 mm

Cuerpo de Aluminio Ultradelgado

Garantía de 2 Años

Vida útil 25.000 HS

PRESENTACIÓN 10 UNIDADES

LUZ FRÍA 6500K

EAN: 7798347087251

DUN: 17798347087258

COD. SIGMA: 7883



# TORTUGA

Su estructura resistente y su diseño sellado la hacen ideal para soportar condiciones climáticas adversas, mientras que su compatibilidad con tecnología LED garantiza una iluminación potente, uniforme y eficiente.

De instalación sencilla y mantenimiento mínimo, su formato compacto y discreto se adapta perfectamente a fachadas, accesos o pasillos, brindando una luz confiable que refuerza la seguridad y visibilidad del entorno.

El diseño minimalista y moderno de la Tortuga la convierte en una opción ideal tanto para proyectos residenciales como comerciales, combinando estilo con rendimiento.

## IDEALES PARA:

- Iluminación de frentes de jardín
- Fachadas y frentes de jardín
- Áreas de circulación





CUMPLE CON LA NORMA IEC 60598-2-1: 2020 (ED. 2.0)  
+ IEC 60598-1: 2020 (ED. 9.0)

Diseño compacto  
y resistente

Iluminación  
uniforme

Variedad de diseños  
y colores



Instalación  
sencilla



GARANTÍA  
DE 2 AÑOS

AHORRO HASTA  
**90%**  
DE ENERGÍA



ANGULO 120°



NO DIMERIZABLE



ENCENDIDO  
INSTANTÁNEO



Carcasa robusta que soporta impactos y condiciones climáticas exigentes.



Se fijan fácilmente en muros, techos o superficies exteriores.



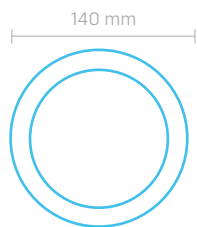

## TORTUGA REDONDA

**8 Watts**

600 Lúmenes

Corriente 65mA

Protección IP 65

Luz No Dimerizable

Voltaje 220-240 V

Frecuencia 50HZ

Medidas 140 x 37 mm

Cuerpo de PVC

Garantía de 2 Años

Vida útil 15.000 HS

### PRESENTACIÓN 40 UNIDADES

COLOR NEGRO	COLOR BLANCO
LUZ FRÍA 6500K	LUZ FRÍA 6500K
EAN: 7798347083741	EAN: 7798347083758
DUN: 17798347083748	DUN: 17798347083755
COD. SIGMA: 7349	COD. SIGMA: 7350

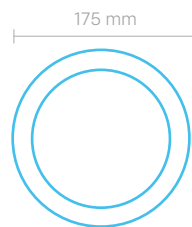

## TORTUGA REDONDA

**18 Watts**

1350 Lúmenes

Corriente 135mA

Protección IP 65

Luz No Dimerizable

Voltaje 220-240 V

Frecuencia 50HZ

Medidas 175 x 37 mm

Cuerpo de PVC

Garantía de 2 Años

Vida útil 15.000 HS

### PRESENTACIÓN 40 UNIDADES

COLOR NEGRO	COLOR BLANCO
LUZ FRÍA 6500K	LUZ FRÍA 6500K
EAN: 7798347083765	EAN: 7798347083772
DUN: 17798347083762	DUN: 17798347083779
COD. SIGMA: 7351	COD. SIGMA: 7352

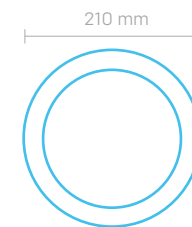

## TORTUGA REDONDA

**24 Watts**

1800 Lúmenes

Corriente 165mA

Protección IP 65

Luz No Dimerizable

Voltaje 220-240 V

Frecuencia 50HZ

Medidas 210 x 37 mm

Cuerpo de PVC

Garantía de 2 Años

Vida útil 15.000 HS

### PRESENTACIÓN 40 UNIDADES

COLOR NEGRO	COLOR BLANCO
LUZ FRÍA 6500K	LUZ FRÍA 6500K
EAN: 7798347083789	EAN: 7798347083796
DUN: 17798347083786	DUN: 17798347083793
COD. SIGMA: 7353	COD. SIGMA: 7354

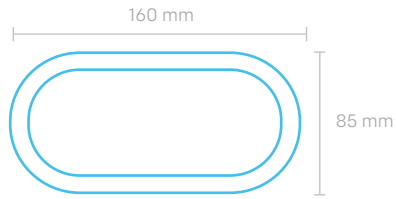

## TORTUGA OVALADA

**8 Watts**

600 Lúmenes

Corriente 65mA

Protección IP 65

Luz No Dimerizable

Voltaje 220-240 V

Frecuencia 50HZ

Medidas 160 x 85 x 35 mm

Cuerpo de PVC

Garantía de 2 Años

Vida útil 15.000 HS

### PRESENTACIÓN 40 UNIDADES

COLOR NEGRO	COLOR BLANCO
LUZ FRÍA 6500K	LUZ FRÍA 6500K
EAN: 7798347083802	EAN: 7798347083819
DUN: 17798347083809	DUN: 17798347083816
COD. SIGMA: 7355	COD. SIGMA: 7356



## TORTUGA OVALADA

**18 Watts**

1350 Lúmenes

Corriente 135mA

Protección IP 65

Luz No Dimerizable

Voltaje 220-240 V

Frecuencia 50HZ

Medidas 195 x 95 x 35 mm

Cuerpo de PVC

Garantía de 2 Años

Vida útil 15.000 HS

### PRESENTACIÓN 40 UNIDADES

COLOR NEGRO	COLOR BLANCO
LUZ FRÍA 6500K	LUZ FRÍA 6500K
EAN: 7798347083826	EAN: 7798347083833
DUN: 17798347083823	DUN: 17798347083830
COD. SIGMA: 7357	COD. SIGMA: 7358



## TORTUGA OVALADA

**24 Watts**

1800 Lúmenes

Corriente 165mA

Protección IP 65

Luz No Dimerizable

Voltaje 220-240 V

Frecuencia 50HZ

Medidas 230 x 105 x 35 mm

Cuerpo de PVC

Garantía de 2 Años

Vida útil 15.000 HS

### PRESENTACIÓN 40 UNIDADES

COLOR NEGRO	COLOR BLANCO
LUZ FRÍA 6500K	LUZ FRÍA 6500K
EAN: 7798347083840	EAN: 7798347083857
DUN: 17798347083847	DUN: 17798347083854
COD. SIGMA: 7359	COD. SIGMA: 7360



# APLIQUES

Resaltan la arquitectura y el diseño exterior, aportando una iluminación elegante y controlada.

Su haz de luz direccional, ascendente, descendente o bidireccional, según el modelo, permite crear efectos visuales únicos en muros, fachadas y accesos, realzando texturas y líneas estructurales.

Además, su diseño moderno y minimalista se integra de manera natural en construcciones contemporáneas, aportando un toque de estilo arquitectónico tanto en hogares como en espacios comerciales.

## IDEALES PARA:

- Fachadas residenciales
- Pasillos al aire libre
- Terrazas, patios o balcones



CUMPLE CON LA NORMA IEC 60598-2-1: 2020 (ED. 2.0)  
+ IEC 60598-1: 2020 (ED. 9.0)



### UNIDIRECCIONAL REDONDO

Max 1\*9W LED

Protección IP 65

Conector GU10

Voltaje 220-240 V

Frecuencia 50HZ

Medidas 76 x 88 x 148 mm

Cuerpo de ABS + PVC

Garantía de 2 años

No incluye lámpara

20 UNIDADES

EAN: 7798347083864

DUN: 17798347083861

COD. SIGMA: 7361

### BIDIRECCIONAL REDONDO

Max 2\*9W LED

Protección IP 65

Conector GU10

Voltaje 220-240 V

Frecuencia 50HZ

Medidas 76 x 99 x 186 mm

Cuerpo de ABS + PVC

Garantía de 2 años

No incluye lámpara

20 UNIDADES

EAN: 7798347083871

DUN: 17798347083878

COD. SIGMA: 7362

### UNIDIRECCIONAL CUADRADO

Max 1\*9W LED

Protección IP 65

Conector GU10

Voltaje 220-240 V

Frecuencia 50HZ

Medidas 76 x 88 x 148 mm

Cuerpo de ABS + PVC

Garantía de 2 años

No incluye lámpara

20 UNIDADES

EAN: 7798347083888

DUN: 17798347083885

COD. SIGMA: 7363

### BIDIRECCIONAL CUADRADO

Max 2\*9W LED

Protección IP 65

Conector GU10

Voltaje 220-240 V

Frecuencia 50HZ

Medidas 76 x 99 x 186 mm

Cuerpo de ABS + PVC

Garantía de 2 años

No incluye lámpara

20 UNIDADES

EAN: 7798347083895

DUN: 17798347083892

COD. SIGMA: 7364



GARANTÍA  
DE 2 AÑOS

AHORRO HASTA  
**90%**  
DE ENERGÍA



ÁNGULO 38°



NO DIMERIZABLE



ENCENDIDO  
INSTANTÁNEO



# ESTACAS

Realzan y destacan áreas verdes y espacios al aire libre con una iluminación precisa, funcional y decorativa. Diseñadas con estructura resistente y orientable, permiten dirigir la luz hacia puntos específicos, logrando efectos de acento y profundidad que transforman el entorno nocturno.

Su diseño minimalista y práctico combina estética y durabilidad, garantizando resistencia a la humedad, al polvo y a las condiciones climáticas.

Gracias a su sistema de instalación directa en el suelo, las Estacas, ofrecen una colocación rápida y segura, adaptándose fácilmente a jardines, accesos o proyectos de paisajismo.

## IDEALES PARA:

- Iluminación de jardines o senderos
- Resaltar plantas, árboles o elementos ornamentales
- Entradas exteriores



CUMPLE CON LA NORMA IEC 60598-2-4: 2017 (ED. 3.0)  
+ IEC 60598-1: 2020 (ED. 9.0)

Haz de luz focal



Resistencia a la intemperie

Opciones en aluminio o plástico

Fácil instalación sistema de estaca



GARANTÍA DE 2 AÑOS

AHORRO HASTA 90% DE ENERGÍA



ANGULO 38°



NO DIMERIZABLE



ENCENDIDO INSTANTÁNEO



Diseñadas para soportar lluvia, humedad y cambios de temperatura.



Aluminio: mayor durabilidad y resistencia en climas exigentes.  
Plástico: más livianas y accesibles, fáciles de instalar.



Iluminación precisa para destacar plantas, senderos o elementos decorativos.



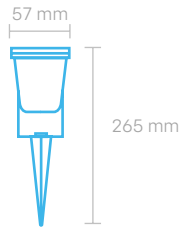

## ESTACA DE JARDÍN PLÁSTICO CON LÁMPARA

**5 Watts**

400 Lúmenes

Protección IP 65

Conector GU10

Luz No Dimerizable

Voltaje 100-240 V

Frecuencia 50HZ

Medidas 57 x 265 mm

Cuerpo de Plástico

Garantía de 2 Años

Vida útil 25.000 HS

Incluye lámpara

PRESENTACIÓN 50 UNIDADES

LUZ FRÍA 6500K

LUZ CÁLIDA 3000K

EAN: 7798347083956

EAN: 7798347085011

DUN: 17798347083953

DUN: 17798347085018

COD. SIGMA: 7380

COD. SIGMA: 7234

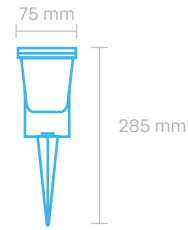

## ESTACA DE JARDÍN ALUMINIO CON LÁMPARA

**7 Watts**

560 Lúmenes

Protección IP 65

Conector GU10

Luz No Dimerizable

Voltaje 100-240 V

Frecuencia 50HZ

Medidas 75 x 285 MM

Cuerpo de Aluminio

Garantía de 2 Años

Vida útil 25.000 HS

Incluye lámpara

PRESENTACIÓN 40 UNIDADES

LUZ FRÍA 6500K

LUZ CÁLIDA 3000K

EAN: 7798347083949

EAN: 7798347085004

DUN: 17798347083946

DUN: 17798347085001

COD. SIGMA: 7379

COD. SIGMA: 7228

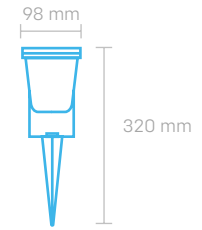

## ESTACA DE JARDÍN ALUMINIO SIN LÁMPARA

**Dicro 9W Máximo**

-

Protección IP 65

Conector GU10

Luz No Dimerizable

Voltaje 220-240 V

Frecuencia 50HZ

Medidas 98 x 320 MM

Cuerpo de Aluminio

Garantía de 2 Años

-

No incluye lámpara

PRESENTACIÓN 30 UNIDADES

EAN: 7798347083932

DUN: 17798347083939

COD. SIGMA: 7378





04

## SOLAR

**REPRESENTA LA EVOLUCIÓN HACIA UNA ILUMINACIÓN AUTÓNOMA, SUSTENTABLE Y SIN CABLEADO, PENSADA PARA ACOMPAÑAR LOS NUEVOS HÁBITOS DE CONSUMO ENERGÉTICO RESPONSABLE.**

Cada artefacto funciona con energía solar fotovoltaica, aprovechando la luz del sol para recargarse durante el día y ofrecer una iluminación eficiente y confiable durante la noche, sin necesidad de conexión eléctrica.

Además, su instalación simple y sin mantenimiento los convierte en una alternativa práctica y segura para espacios exteriores donde el acceso a la red eléctrica es limitado o inexistente.



# ESTACA Y PROYECTOR SOLAR

Equipado con panel fotovoltaico integrado y baterías recargables de litio. Cuentan con **Sistema de Fococélula** inteligente, que detecta automáticamente la presencia o ausencia de luz natural. Durante el día, el equipo se desactiva y entra en modo de carga, almacenando energía en su batería recargable de litio mediante el panel solar integrado. Al anochecer, al no detectar luz, se activa de forma automática, brindando iluminación eficiente y continua.

El sistema de anclaje mediante estaca orientable permite dirigir el haz de luz con precisión, destacando elementos naturales, senderos o fachadas según la necesidad del espacio.

## IDEALES PARA:

- Iluminación de accesos, senderos o jardines
- Terrazas, parques o espacios recreativos



GARANTÍA DE 2 AÑOS



✓ Batería recargable de litio: hasta 1.500 ciclos de carga y descarga.

✓ Encendido automático al anochecer gracias a su sensor de luz integrado.

✓ Autonomía de 8 a 10 horas tras 6-8 horas de carga solar.

✓ Resistencia a la intemperie: materiales duraderos para uso exterior continuo.



## SISTEMA DE FOTOCÉLULA

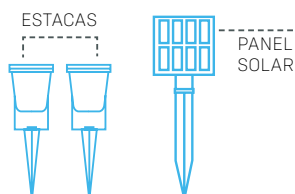

### ESTACA SOLAR REDONDA X 2

**2 Watts**

120 Lúmenes

Protección IP 65

Batería recargable de litio

Tiempo de Carga 6-8 horas

Autonomía 8-10 horas

1000-1500 ciclos de carga/descarga

Medidas 67.4 x 222 mm (lámpara)

Cuerpo de Aluminio

Garantía de 2 Años

PRESENTACIÓN 20 UNIDADES

LUZ FRÍA 6500K

EAN: 7798347083994

DUN: 17798347083991

COD. SIGMA: 7384

## SISTEMA DE FOTOCÉLULA

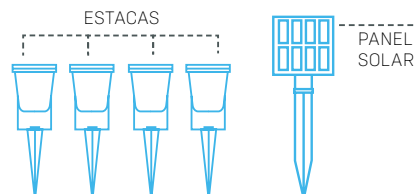

### ESTACA SOLAR REDONDA X 4

**4 Watts**

120 Lúmenes

Protección IP 65

Batería recargable de litio

Tiempo de Carga 6-8 horas

Autonomía 8-10 horas

1000-1500 ciclos de carga/descarga

Medidas 67.4 x 222 mm (lámpara)

Cuerpo de Aluminio

Garantía de 2 Años

PRESENTACIÓN 16 UNIDADES

LUZ FRÍA 6500K

EAN: 7798347084007

DUN: 17798347084004

COD. SIGMA: 7385

## SISTEMA DE FOTOCÉLULA

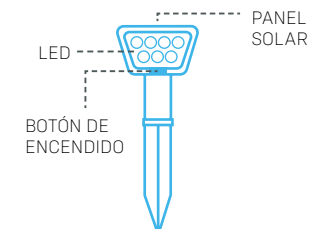

### ESTACA SOLAR CUADRADA X 1

**2 Watts**

130 Lúmenes

Protección IP 65

Batería recargable de litio

Tiempo de Carga 6-8 horas

Autonomía 8-10 horas

1000-1500 ciclos de carga/descarga

Medidas 93.9 x 127.2 x 304.2 mm

Cuerpo de PVC

Garantía de 2 Años

PRESENTACIÓN 50 UNIDADES

LUZ FRÍA 6500K

EAN: 7798347084014

DUN: 17798347084011

COD. SIGMA: 7386

## SISTEMA DE FOTOCÉLULA

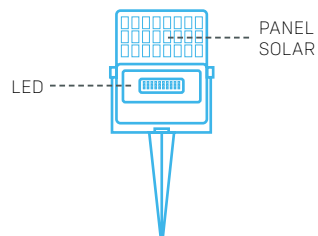

### PROYECTOR SOLAR CON ESTACA

**20 Watts**

720 Lúmenes

Protección IP 65

Batería recargable de litio

Tiempo de Carga 8 horas

Autonomía 8-10 horas

1000-1500 ciclos de carga/descarga

Medidas 122 x 90 x 32 mm

Cuerpo de Aluminio

Garantía de 2 Años

PRESENTACIÓN 40 UNIDADES

LUZ FRÍA 6500K

EAN: 7798347084052

DUN: 17798347084059

COD. SIGMA: 7392

## SISTEMA DE FOTOCÉLULA

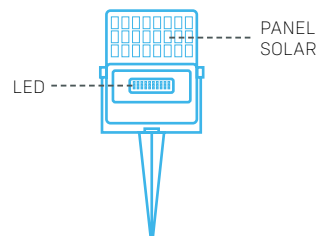

### PROYECTOR SOLAR CON ESTACA

**30 Watts**

1440 Lúmenes

Protección IP 65

Batería recargable de litio

Tiempo de Carga 8 horas

Autonomía 8-10 horas

1000-1500 ciclos de carga/descarga

Medidas 173 x 97 x 32mm

Cuerpo de Aluminio + PVC

Garantía de 2 Años

PRESENTACIÓN 20 UNIDADES

LUZ FRÍA 6500K

EAN: 7798347084069

DUN: 17798347084066

COD. SIGMA: 7393





# REFLECTOR SOLAR

Los reflectores solares Candela funcionan mediante un **Sistema de Fotocélula** inteligente, que detecta automáticamente la presencia o ausencia de luz natural. Durante el día, el equipo se desactiva y entra en modo de carga, almacenando energía en su batería recargable de litio mediante el panel solar integrado. Al anochecer, al no detectar luz, se activa de forma automática, brindando iluminación eficiente y continua.

Algunos modelos incorporan además:

- Sensor de movimiento con alcance de 8 a 10 metros, que optimiza el consumo al encender solo cuando detecta presencia.
- Modos de regulación de intensidad lumínica, que permiten ajustar el brillo según la necesidad del entorno, prolongando la autonomía de la carga.

Gracias a su tecnología autónoma, no requieren cableado ni consumo eléctrico, ofreciendo una solución sustentable, práctica y segura para exteriores.

## IDEALES PARA:

- Iluminar accesos con detección inteligente
- Iluminar zonas de paso
- Aumentar la seguridad perimetral

Sistema de fotocélula

Panel Solar

Sensor de movimiento

Diseño compacto y resistente

Led



✓ Carga solar con batería de litio recargable (1.000-1.500 ciclos de uso).

✓ Encendido automático con sensor de movimiento.

✓ Hasta 8 horas de iluminación continua.

✓ Carcasa apta para exteriores, soporta lluvia, polvo y temperaturas extremas.

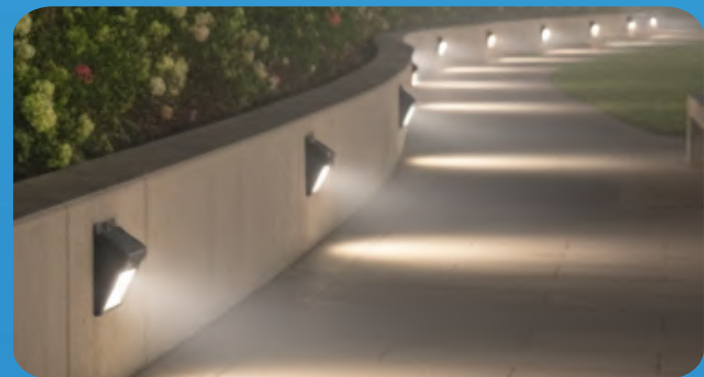



### REFLECTOR SOLAR CHICO

#### 1 FUNCIÓN

**FOTOCÉLULA AUTOMÁTICA:** Se enciende al anochecer y se apaga al detectar luz solar. Ideal para iluminación continua en accesos, balcones o espacios de tránsito frecuente.



### REFLECTOR SOLAR MEDIANO

#### 2 FUNCIONES

**FOTOCÉLULA AUTOMÁTICA:** Encendido nocturno y apagado al amanecer.

**SENSOR DE MOVIMIENTO:** se activa al detectar presencia y permanece encendido por 20 segundos, optimizando la carga y prolongando la autonomía. Recomendado para pasillos, frentes o áreas de paso.



### REFLECTOR SOLAR GRANDE

#### 3 FUNCIONES

**FOTOCÉLULA AUTOMÁTICA:** La luz se enciende a un 50% en la oscuridad y se apaga automáticamente cuando amanece

**SENSOR DE MOVIMIENTO:** En la oscuridad se enciende cuando detecta movimiento. Luego de 20 seg vuelve a apagarse.

**FOTOCÉLULA EFICIENTE Y SENSOR DE MOVIMIENTO:** En la oscuridad la luz se mantiene a un 30% de potencia. Cuando detecta movimiento, se pone en 100%. Luego de 20 seg, se pone al 30% nuevamente.

## SISTEMA DE FOTOCÉLULA

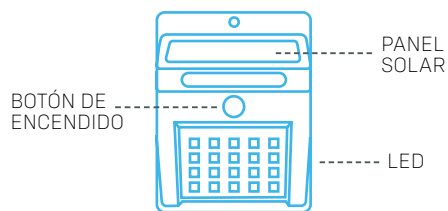

### REFLECTOR SOLAR CHICO

**4 Watts**

300 Lúmenes

Protección IP 65

Batería recargable de litio

-

Tiempo de Carga 8 horas

Autonomía 8-10 horas

1000-1500 ciclos de carga/descarga

Medidas 95 x 122 x 48 mm

Cuerpo de ABS

Garantía de 2 Años

PRESENTACIÓN 100 UNIDADES

LUZ FRÍA 6500K

EAN: 7798347084021

DUN: 17798347084028

COD. SIGMA: 7387

## SISTEMA DE FOTOCÉLULA

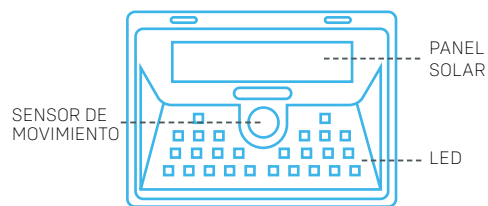

### REFLECTOR SOLAR MEDIANO

**5 Watts**

420 Lúmenes

Protección IP 65

Batería recargable de litio

Sensor de movimiento 8-10 metros

Tiempo de Carga 8 horas

Autonomía 8-10 horas

1000-1500 ciclos de carga/descarga

Medidas 158 x 105 x 48 mm

Cuerpo de ABS

Garantía de 2 Años

PRESENTACIÓN 50 UNIDADES

LUZ FRÍA 6500K

EAN: 7798347084038

DUN: 17798347084035

COD. SIGMA: 7388

## SISTEMA DE FOTOCÉLULA

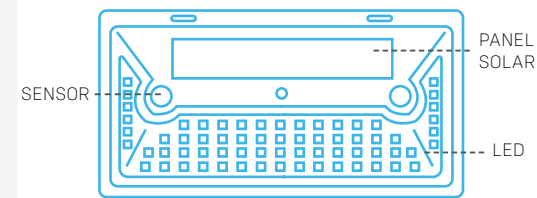

### REFLECTOR SOLAR GRANDE

**10 Watts**

Alta 1000 Lúmenes - Baja 600 Lúmenes

Protección IP 65

Batería recargable de litio

Sensor de movimiento 8-10 metros

Tiempo de Carga 8 horas

Autonomía 8-10 horas

1000-1500 ciclos de carga/descarga

Medidas 250 x 116 x 58 mm

Cuerpo de ABS

Garantía de 2 Años

PRESENTACIÓN 20 UNIDADES

LUZ FRÍA 6500K

EAN: 7798347084045

DUN: 17798347084042

COD. SIGMA: 7389



05

## TIRAS LED Y ACCESORIOS

**DISEÑA, ILUMINÁ Y TRANSFORMÁ CADA ESPACIO CON LA LÍNEA DE TIRAS LED Y FUENTES CANDELA, CREADA PARA QUIENES BUSCAN VERSATILIDAD, EFICIENCIA Y ALTO IMPACTO VISUAL.**

Las Tiras LED Candela se adaptan a cualquier entorno, ofreciendo flexibilidad total para lograr efectos decorativos, resaltar detalles arquitectónicos o generar ambientes únicos con un consumo energético mínimo.

Disponibles en distintas tonalidades y potencias, permiten personalizar la iluminación con precisión.



# CONOCÉ NUESTRAS TIRAS LED

Estas se distinguen por variables técnicas como flujo lumínico, temperatura de color, tipo de chip, entre otros. Estas características determinan su rendimiento y su aplicación específica, ya sea en interiores, exteriores o entornos con mayores exigencias.

En la página siguiente se presenta un cuadro comparativo con las especificaciones principales de cada modelo, facilitando la selección según los requerimientos de cada proyecto.



TIRA LED 180°  
(RGB)



TIRA LED EXTERIOR 180°  
(FRÍA / CÁLIDA)



TIRA LED INTERIOR 180°  
(FRÍA / CÁLIDA)



TIRA LED COB 180°  
(FRÍA / CÁLIDA)



MANGUERA LED NEÓN  
360° (FRÍA / CÁLIDA)



TIRA LED NEÓN 120°  
(FRÍA / CÁLIDA)

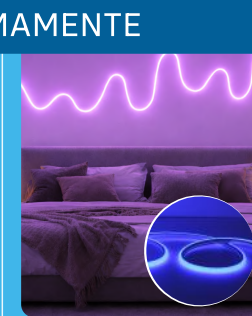

TIRA LED NEÓN 120°  
(RGB)

PRÓXIMAMENTE

Tipo de Luz	Luz multicolor discontinua (LEDs visibles).	Luz discontinua (LEDs visibles).	Luz discontinua (LEDs visibles).	Luz uniforme y continua.	Luz uniforme y continua (tira tipo manguera).	Luz uniforme, continua y direccional.	Luz multicolor uniforme, continua y direccional.
Medida de tira	20 metros	20 metros	10 metros	10 metros	10 metros	10 metros	10 metros
Medida de corte	1 m	1 m	10 cm	12,5 cm	10 cm	10 cm	10 cm
Recomendado para	Exterior e interior	Exterior	Interior	Exterior e interior	Exterior e interior	Exterior e interior	Exterior e interior
Usos y aplicaciones	Cartelería y decoraciones de exterior con efecto de cambio de color.	Se puede usar para iluminación decorativa detrás de carteles, en balcones y otros ambientes exteriores, gracias a su marca de corte cada 1 metro.	Ideal para interiores, puede usarse con perfil con difusor o colocarse/embutirse en muebles, detrás de espejos, en escaleras y para iluminar sectores de un ambiente.	Uso recomendado para interior y exterior. Ideal para ambientación con mayor calidad estética debido a su luz continua.	Recomendada para exteriores debido a su material de PVC de alta resistencia (ej. jardines, árboles y balcones) y también puede aplicarse en interiores con fines decorativos (ej. lámparas).	Ideal para uso en interiores y exteriores, permite realizar figuras, letras y decoraciones gracias a su alta maleabilidad.	Apta para uso en interiores y exteriores, permite realizar figuras, letras y decoraciones con efectos de cambio de color.
Driver	Driver sobre cable enchufe	Driver sobre cable enchufe	Driver sobre cable enchufe	Driver sobre tira led	Driver sobre tira led	Driver sobre tira led	Driver sobre tira led
Accesorios incluidos para instalación	1 cable enchufe + 20 tapas + 60 clips + control RGB	1 cable enchufe + 20 tapas + 60 clips	1 cable enchufe + 10 tapas + 30 clips y pegamento de cinta adhesiva 3M	1 cable enchufe + 10 tapas + 30 clips y pegamento de cinta adhesiva 3M	1 cable enchufe + 10 tapas + 30 clips	1 cable enchufe + 10 tapas + 30 clips	1 cable enchufe + 10 tapas + 30 clips + control RGB
Tecnología	LED SMD 5050 – 220V.	LED SMD 2835 – 220V.	LED SMD 2835 – 220V.	COB 296 – 220V.	LED SMD 2835 – 220V.	LED SMD 2835 – 220V.	LED SMD 3535 – 220V.
Protección	Protección IP67: lo que es apto para ambientes de interior y exterior debido a que es un material totalmente sellado al polvo, resistente al agua y ambientes húmedos.						
Sigma	7886 (RGB)	7884 (Fría) / 7885 (Cálida)	7887 (Fría) / 7888 (Cálida)	8015 (Fría) / 8016 (Cálida)	8017 (Fría) / 8018 (Cálida)	8086 (Fría) / 8087 (Cálida)	8089 (RGB)



# TIRAS LED EXTERIOR 180° 220V

20 METROS

Ideales para iluminación arquitectónica de gran alcance, ofrecen tramos largos, luz uniforme y mínima intervención eléctrica gracias a su conexión directa a 220V.

La manguera de silicona con protección IP67 asegura resistencia en interiores y exteriores. Con diseño flexible de 8 mm, se adapta fácilmente a zócalos, cornisas o vitrinas.

Disponibles en versiones RGB, fría o cálida, permiten crear efectos decorativos y resaltar detalles arquitectónicos.

## IDEALES PARA:

- Cartelería exterior de locales comerciales
- Iluminación exterior de hogares
- Iluminación de jardines



No necesita transformador  
Funcionamiento a 220V

Opción:  
Fría, Cálida y RGB



Manguera de 8mm  
Corte cada 10cm

Conexión a 1 click



**INCLUYE:**

60 CLIPS DE AGARRE

20 TAPAS PROTECTORAS

1 TOMA CORRIENTE



GARANTÍA DE 2 AÑOS



NO DIMERIZABLE



ANGULO 180°



ENCENDIDO INSTANTÁNEO



PROTECCIÓN IP67



Manguera de silicona de mayor resistencia



IP67: Protección total contra ingreso de polvo, apto a la exposición prolongada a la humedad y resistencia al agua por inmersión.



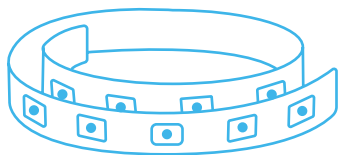

## TIRAS LED FRÍA 20 METROS

20-22 Lúmenes / Metro

120 Leds / Metro

Protección IP67

Voltaje 220V

SMD 2835

Luz No Dimerizable

Conexión directa a la red

20 metros

Garantía de 2 Años

PRESENTACIÓN 4 UNIDADES

LUZ FRÍA 6500K

EAN: 7798347087268

DUN: 17798347087265

COD. SIGMA: 7884

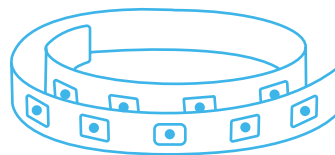

## TIRAS LED CÁLIDA 20 METROS

20-22 Lúmenes / Metro

120 Leds / Metro

Protección IP67

Voltaje 220V

SMD 2835

Luz No Dimerizable

Conexión directa a la red

20 metros

Garantía de 2 Años

PRESENTACIÓN 4 UNIDADES

LUZ CÁLIDA 3000K

EAN: 7798347087275

DUN: 17798347087272

COD. SIGMA: 7885

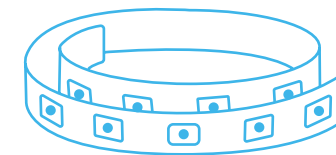

## TIRAS LED RGB 20 METROS

20-22 Lúmenes / Metro

96 Leds / Metro

Protección IP67

Voltaje 220V

SMD 5050

Luz No Dimerizable

Conexión directa a la red

20 metros

Garantía de 2 Años

[Incluye control remoto RGB](#)

PRESENTACIÓN 4 UNIDADES

LUZ RGB

EAN: 7798347087282

DUN: 17798347087289

COD. SIGMA: 7886



### ENCHUFE FÁCIL CONEXIÓN CON DRIVER - FRÍA/CÁLIDA

Incluye enchufe argentino

Permite una conexión  
rápida y sencilla

Compatible con hasta  
50 metros de tira LED  
220V tipo 2835  
(120 LEDs por metro)

Funciona para las Tiras Led  
COD. SIGMA: 7884/7885

PRESENTACIÓN 100 UNIDADES

EAN: 7798347087350

DUN: 17798347087357

COD. SIGMA: 7902



### ENCHUFE FÁCIL CONEXIÓN Y CONTROL CON DRIVER - RGB

Incluye enchufe argentino

Control remoto RGB  
para el manejo  
de colores y efectos

Compatible con hasta  
40 metros de tira LED  
220V tipo 5050  
(96 LEDs por metro)

Sistema de conexión rápida

Funciona para las Tiras Led  
COD. SIGMA: 7886

PRESENTACIÓN 50 UNIDADES

LUZ RGB

EAN: 7798347087367

DUN: 17798347087364

COD. SIGMA: 7903

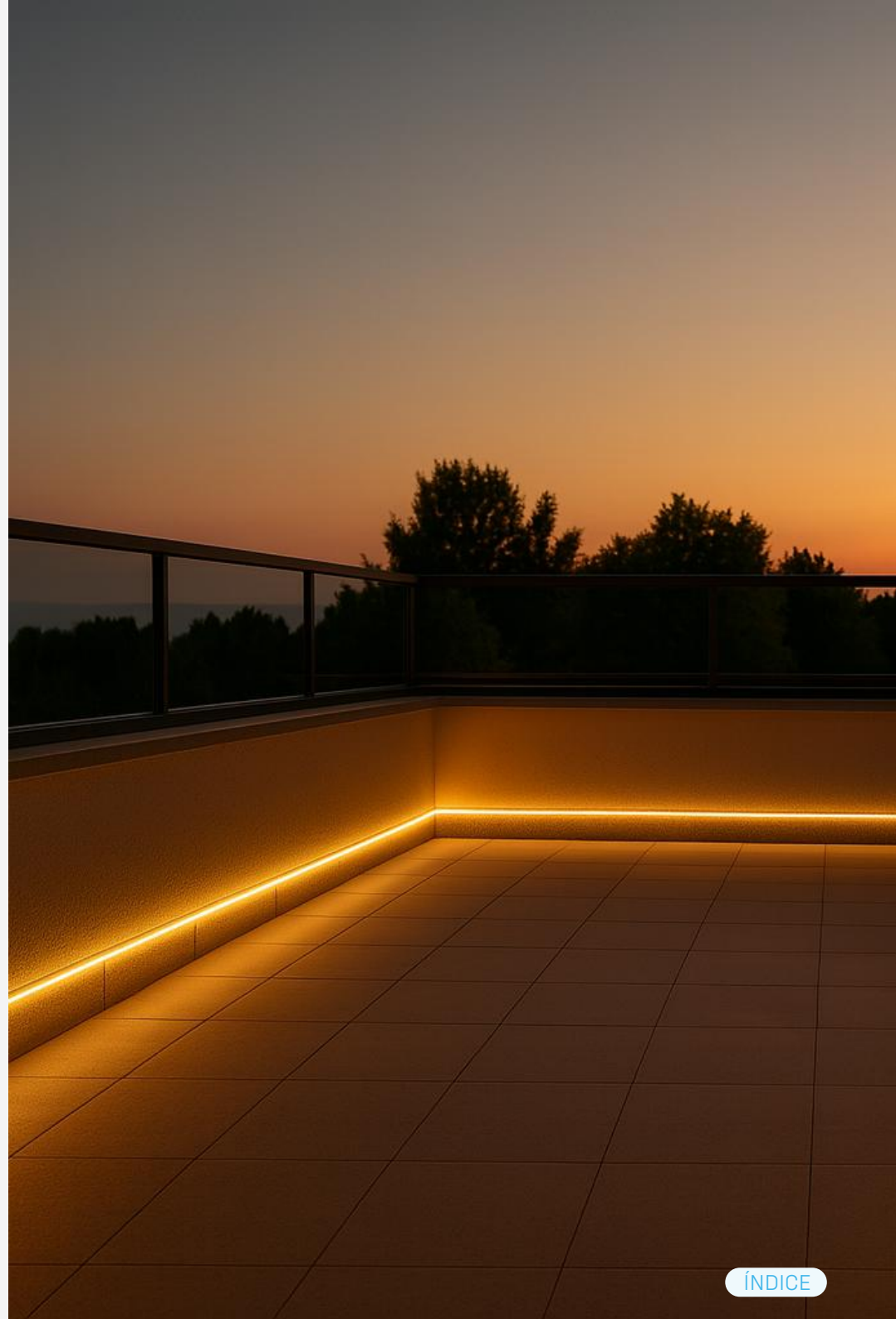

# TIRAS LED INTERIOR 180° 220V

10 METROS

Diseñadas para brindar una línea de luz uniforme y eficiente, las tiras LED de 220V permiten instalación directa sin transformadores, reduciendo puntos de falla.

Con solo 8 mm de grosor, son flexibles y fáciles de integrar en muebles, zócalos o detalles arquitectónicos. Su adhesivo de alta adherencia asegura una fijación firme y continua. La protección IP67 garantiza durabilidad en zonas con humedad o polvo.

## IDEALES PARA:

- Interiores de placard o alacenas
- Escaleras internas
- Detrás de espejos expuestos a la humedad
- Marcos de muebles de TV
- Bajo mesadas expuestos al agua



No necesita transformador  
Funcionamiento a 220V

Opción:  
Fría y Cálida



Manguera de 8mm  
Corte cada 10cm

Conexión a 1 click



**INCLUYE:**

**30 CLIPS DE AGARRE**

**10 TAPAS PROTECTORAS**

**1 TOMA CORRIENTE**



**GARANTÍA DE 2 AÑOS**



**NO DIMERIZABLE**



**ANGULO 180°**



**ENCENDIDO INSTANTÁNEO**



**PROTECCIÓN IP67**

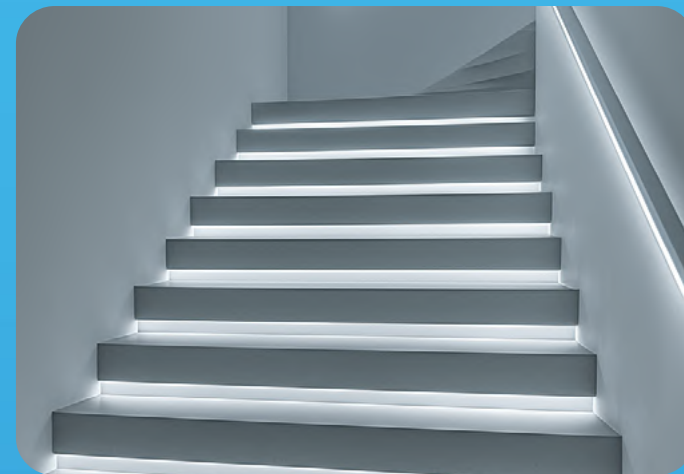

Con adhesivo bifaz resistente ideal para espacios reducidos y delicados



IP67: Protección total contra ingreso de polvo, apto a la exposición prolongada a la humedad y resistencia al agua por inmersión.

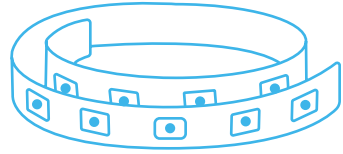

### TIRAS LED FRÍA 10 METROS

20-22 Lúmenes / Metro

120 Leds / Metro

Protección IP67

Voltaje 220V

SMD 2835

Luz No Dimerizable

Conexión directa a la red

10 metros

Garantía de 2 Años

PRESENTACIÓN 8 UNIDADES

LUZ FRÍA 6500K

EAN: 7798347087299

DUN: 17798347087296

COD. SIGMA: 7887

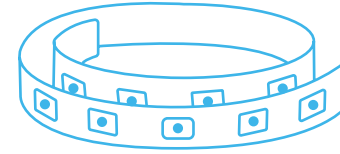

### TIRAS LED CÁLIDA 10 METROS

20-22 Lúmenes / Metro

120 Leds / Metro

Protección IP67

Voltaje 220V

SMD 2835

Luz No Dimerizable

Conexión directa a la red

10 metros

Garantía de 2 Años

PRESENTACIÓN 8 UNIDADES

LUZ CÁLIDA 3000K

EAN: 7798347087305

DUN: 17798347087302

COD. SIGMA: 7888



## ENCHUFE FÁCIL CONEXIÓN SIN DRIVER - FRÍA/CÁLIDA

Incluye enchufe argentino

Permite una conexión directa y  
rápida a la red eléctrica

Funciona para las Tiras Led  
COD. SIGMA: 7887/7888

PRESENTACIÓN 100 UNIDADES

EAN: 7798347087374

DUN: 17798347087371

COD. SIGMA: 7904



NUEVO



# TIRAS LED COB 180° 220V

10 METROS

Es la solución ideal para lograr una iluminación lineal profesional, sin puntos visibles y con máxima eficiencia. Gracias a su tecnología COB, ofrece una luz continua y homogénea, con excelente fidelidad de color y menor generación de calor.

Funciona con conexión directa a la red eléctrica (220V), lo que simplifica la instalación y la hace perfecta tanto para proyectos residenciales como comerciales.

## IDEALES PARA:

- Iluminación decorativa en hogares
- Escaleras, balcones y galerías
- Fachadas y exteriores
- Locales comerciales y vidrieras
- Proyectos arquitectónicos



No necesita transformador  
Funcionamiento a 220V

Cobertura de PVC transparente



Manguera de 8 mm  
Corte cada 12,5 cm  
Con adhesivo 3M

Conexión a 1 click



**INCLUYE:**

**30 CLIPS DE AGARRE**

**10 TAPAS PROTECTORAS**

**1 TOMA CORRIENTE**



**GARANTÍA DE 2 AÑOS**



**NO DIMERIZABLE**



**ANGULO 180°**



**ENCENDIDO INSTANTÁNEO**



**PROTECCIÓN IP67**



Luz continua y homogénea, sin efecto punto.



IP67: Protección total contra ingreso de polvo, apto a la exposición prolongada a la humedad y resistencia al agua por inmersión.

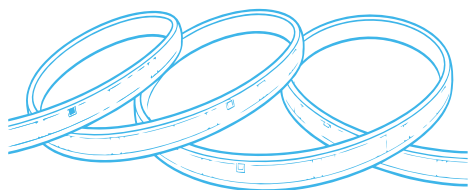

### TIRAS LED COB 220V FRÍA

10 Watts / Metro

900 Lúmenes / Metro

Protección IP67

Voltaje 220V

Frecuencia 50/60 Hz

Led COB

Luz No Dimerizable

Conexión directa a la red

10 metros

Garantía de 2 Años

Vida útil 15.000 HS

PRESENTACIÓN 8 UNIDADES

LUZ FRÍA 6500K

EAN: 7798468730067

DUN: 17798468730064

COD. SIGMA: 8015

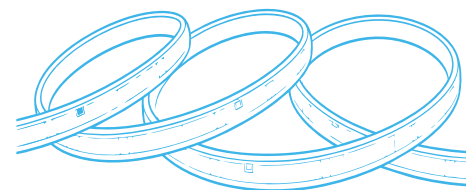

### TIRAS LED COB 220V CÁLIDA

10 Watts / Metro

900 Lúmenes / Metro

Protección IP67

Voltaje 220V

Frecuencia 50/60 Hz

Led COB

Luz No Dimerizable

Conexión directa a la red

10 metros

Garantía de 2 Años

Vida útil 15.000 HS

PRESENTACIÓN 8 UNIDADES

LUZ CÁLIDA 3000K

EAN: 7798468730074

DUN: 17798468730071

COD. SIGMA: 8016



**ENCHUFE FÁCIL CONEXIÓN  
SIN DRIVER - FRÍA/CÁLIDA**

Incluye enchufe argentino

Permite una conexión  
rápida y sencilla

Funciona para las Tiras Led  
COD. SIGMA: 8015/8016

PRESENTACIÓN 100 UNIDADES

EAN: 7798468730104

DUN: 17798468730101

COD. SIGMA: 8019



NUEVO

# MANGUERA LED NEÓN 360° 220V

10 METROS

Combina diseño moderno, resistencia y practicidad en una solución de iluminación lineal de alto impacto visual. Su tecnología permite generar un efecto neón uniforme, en una estructura flexible con difusor.

Con conexión directa a 220V, simplifica la instalación al no requerir transformadores externos.

## IDEALES PARA:

- Fachadas
- Escaleras
- Balcones y terrazas
- Cartelería
- Locales comerciales
- Ambientaciones decorativas



Cobertura de PVC  
opaca resistente



Ángulo de luz 360°

No necesita  
transformador  
Funcionamiento  
a 220V

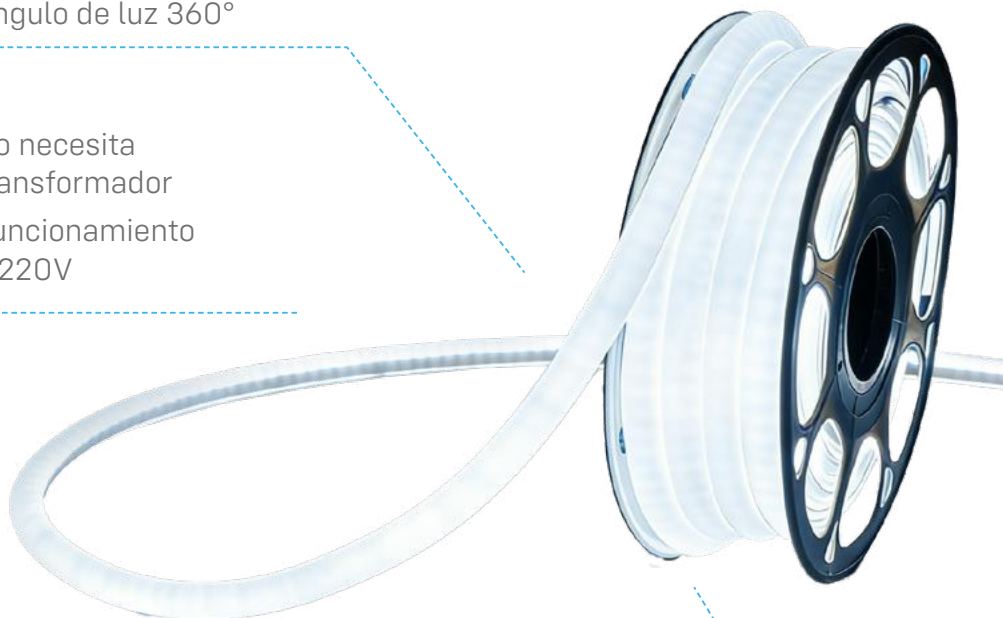

Manguera de 8 mm

Corte cada 10 cm, en la zona  
donde la luz se percibe más  
oscura, cada 10cm.



Conexión  
a 1 click



**INCLUYE:**

**30 CLIPS**  
DE AGARRE

**10 TAPAS**  
PROTECTORAS

**1 TOMA**  
CORRIENTE



Luz uniforme 360°



IP67: Protección total contra ingreso de polvo, apto a la exposición prolongada a la humedad y resistencia al agua por inmersión.



**GARANTÍA**  
DE 2 AÑOS



**NO DIMERIZABLE**



**ÁNGULO 360°**



**ENCENDIDO**  
INSTANTÁNEO



**PROTECCIÓN**  
**IP67**



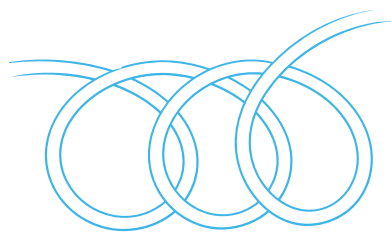

## MANGUERA LED NEÓN 220V

7 Watts / Metro

200 Lúmenes / Metro

Protección IP67

Voltaje 220V

Frecuencia 50/60 Hz

Led SMD2835

Luz No Dimerizable

Conexión directa a la red

10 metros

Garantía de 2 Años

Vida útil 15.000 HS

PRESENTACIÓN 8 UNIDADES

LUZ FRÍA 6500K

EAN: 7798468730081

DUN: 17798468730088

COD. SIGMA: 8017

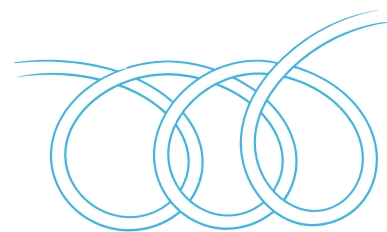

## MANGUERA LED NEÓN 220V

7 Watts / Metro

200 Lúmenes / Metro

Protección IP67

Voltaje 220V

Frecuencia 50/60 Hz

Led SMD2835

Luz No Dimerizable

Conexión directa a la red

10 metros

Garantía de 2 Años

Vida útil 15.000 HS

PRESENTACIÓN 8 UNIDADES

LUZ CÁLIDA 3000K

EAN: 7798468730098

DUN: 17798468730095

COD. SIGMA: 8018



## ENCHUFE FÁCIL CONEXIÓN SIN DRIVER - FRÍA/CÁLIDA

Incluye enchufe argentino

Permite una conexión  
rápida y sencilla

Funciona para las Tiras Led  
COD. SIGMA: 8017/8018

PRESENTACIÓN 100 UNIDADES

EAN: 7798468730111

DUN: 17798468730118

COD. SIGMA: 8020



PRÓXIMAMENTE

# TIRAS LED NEÓN 120° 220V

10 METROS

Iluminación continua y uniforme con efecto neón. Su recubrimiento de PVC difumina la luz, creando una línea luminosa sin puntos visibles y con acabado moderno, apta para uso exterior.

Muy flexible y fácil de moldear, ideal para crear letras, dibujos y decoraciones. Cuenta con ángulo de iluminación de 120° con luz lateral. No requiere driver y es de fácil conexión.

## IDEALES PARA:

- Fachadas
- Escaleras
- Balcones y terrazas
- Cartelería
- Locales comerciales
- Ambientaciones decorativas



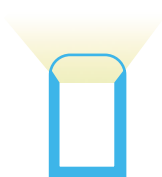

Ángulo de luz 120°

No necesita transformador  
Funcionamiento a 220V

Cobertura de PVC opaca resistente

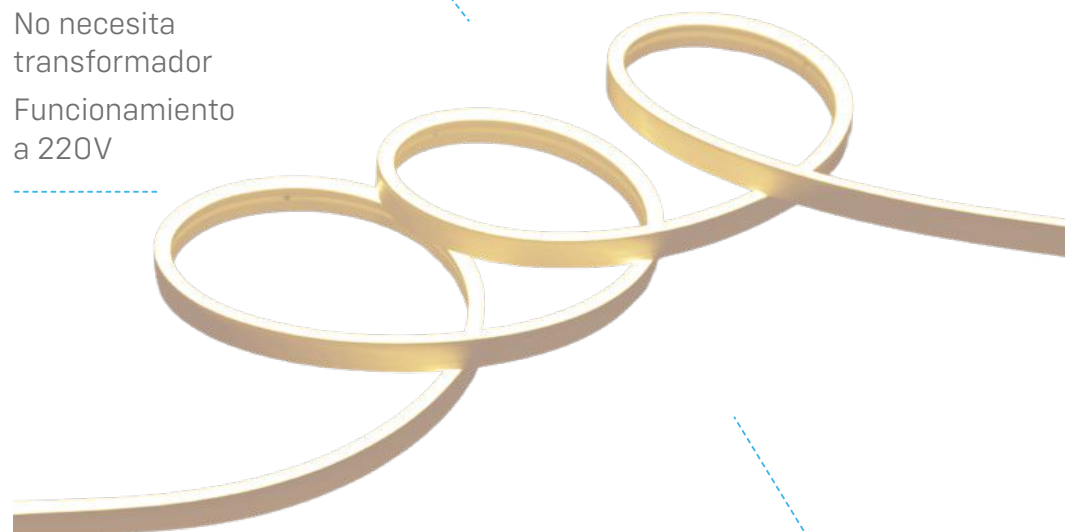

Conexión a 1 click



Manguera de 8 mm  
Corte cada 10 cm

**INCLUYE:**

**30 CLIPS DE AGARRE**

**10 TAPAS PROTECTORAS**

**1 TOMA CORRIENTE**



Luz uniforme 120°



IP67: Protección total contra ingreso de polvo, apto a la exposición prolongada a la humedad y resistencia al agua por inmersión.



**GARANTÍA DE 2 AÑOS**



**NO DIMERIZABLE**



**ÁNGULO 120°**



**ENCENDIDO INSTANTÁNEO**



**PROTECCIÓN IP67**



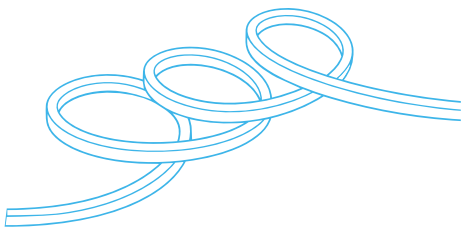

## TIRAS LED NEÓN 120° 10 METROS

7 Watts / Metro

200 Lúmenes / Metro

Protección IP67

Voltaje 220V

SMD 2835

Luz No Dimerizable

Conexión directa a la red

10 metros

Garantía de 2 Años

PRESENTACIÓN 8 UNIDADES

LUZ FRÍA 6500K

EAN: 7798468730593

DUN: 17798468730590

COD. SIGMA: 8086

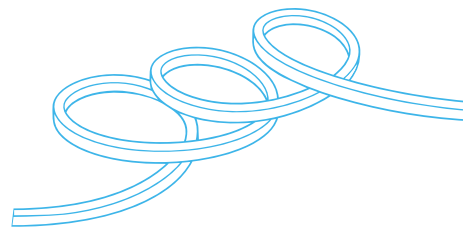

## TIRAS LED NEÓN 120° 10 METROS

7 Watts / Metro

200 Lúmenes / Metro

Protección IP67

Voltaje 220V

SMD 2835

Luz No Dimerizable

Conexión directa a la red

10 metros

Garantía de 2 Años

PRESENTACIÓN 8 UNIDADES

LUZ CÁLIDA 3000K

EAN: 7798468730609

DUN: 17798468730606

COD. SIGMA: 8087

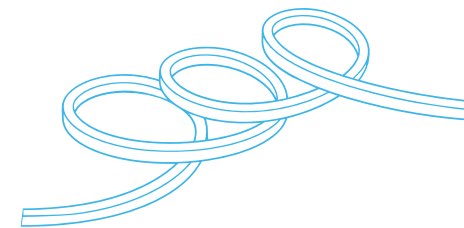

## TIRAS LED NEÓN 120° 10 METROS

10 Watts / Metro

Protección IP67

Voltaje 220V

SMD 3535

Luz No Dimerizable

Conexión directa a la red

10 metros

Garantía de 2 Años

Incluye control remoto RGB

PRESENTACIÓN 8 UNIDADES

LUZ RGB

EAN: 7798468730616

DUN: 17798468730613

COD. SIGMA: 8089



### ENCHUFE FÁCIL CONEXIÓN SIN DRIVER - FRÍA/CÁLIDA

Incluye enchufe argentino

Permite una conexión  
rápida y sencilla

Funciona para las Tiras Led  
COD. SIGMA: 8086/8087

PRESENTACIÓN 100 UNIDADES

EAN: 7798468730623

DUN: 17798468730620

COD. SIGMA: 8088



### ENCHUFE FÁCIL CONEXIÓN Y CONTROL CON DRIVER - RGB

Incluye enchufe argentino

Permite una conexión  
rápida y sencilla

Control remoto RGB  
para el manejo  
de colores y efectos

Funciona para las Tiras Led  
COD. SIGMA: 8089

PRESENTACIÓN 50 UNIDADES

LUZ RGB

EAN: 7798468730630

DUN: 17798468730637

COD. SIGMA: 8090





# TIRAS LED 12V

Ofrecen flexibilidad, diseño y control total en una sola línea, permitiendo transformar cualquier espacio con luz.

Utilizan fuentes seguras y duraderas, garantizando una instalación eficiente, estable y de alto rendimiento.

Disponibles en diferentes tonalidades, desde frío, cálido hasta RGB, estas tiras permiten crear atmósferas únicas: desde un entorno relajado y acogedor hasta efectos dinámicos y vibrantes que realzan la arquitectura o el mobiliario.

Su formato facilita la instalación en superficies curvas, rectas o irregulares, ofreciendo una solución estética y funcional para todo tipo de proyecto decorativo o profesional.

## IDEALES PARA:

- Zócalos o escaleras
- Vitrinas o exhibidores
- Estanterías



CUMPLE CON LA NORMA IEC 62031: 2018 (ED. 2.0)

Luz flexible  
y adaptable



Funcionamiento  
a 12V

Opción RGB,  
Cálida y Fría



Fácil  
instalación



GARANTÍA  
DE 2 AÑOS



NO DIMERIZABLE



ANGULO 320°



ENCENDIDO  
INSTANTÁNEO



Autoadhesivas o empotrables, con conectores rápidos.



Se ajustan a cualquier superficie o contorno, ideales para diseño interior o exterior protegido.

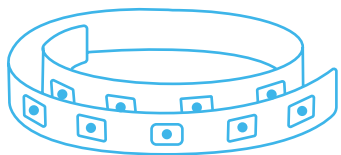

## TIRAS LED RGB 5 METROS

1260 Lúmenes / Metro

60 Leds / Metro

300 Leds

Voltaje 12V

SMD 5050

Luz Dimerizable

5 metros

Garantía de 2 Años

Vida útil 15.000 HS

Incluye control y fuente

### PRESENTACIÓN 50 UNIDADES

INTERIOR	EXTERIOR
IP 20	IP 65
LUZ RGB	LUZ RGB
EAN: 7798347083673	EAN: 7798347083680
DUN: 17798347083670	DUN: 17798347083687
COD. SIGMA: 7342	COD. SIGMA: 7343

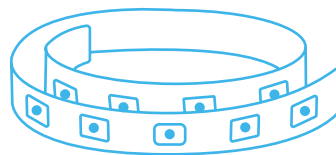

## TIRAS LED CÁLIDA 5 METROS

1260 Lúmenes / Metro

60 Leds / Metro

300 Leds

Voltaje 12V

SMD 5050

Luz No Dimerizable

5 metros

Garantía de 2 Años

Vida útil 15.000 HS

No incluye fuente

### PRESENTACIÓN 50 UNIDADES

INTERIOR	EXTERIOR
IP 20	IP 65
LUZ CÁLIDA 3000K	LUZ CÁLIDA 3000K
EAN: 7798347083697	EAN: 7798347083703
DUN: 17798347083694	DUN: 17798347083700
COD. SIGMA: 7344	COD. SIGMA: 7345

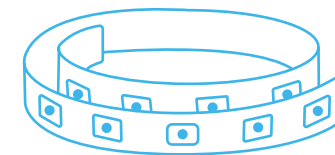

## TIRAS LED FRÍA 5 METROS

1260 Lúmenes / Metro

60 Leds / Metro

300 Leds

Voltaje 12V

SMD 5050

Luz No Dimerizable

5 metros

Garantía de 2 Años

Vida útil 15.000 HS

No incluye fuente

### PRESENTACIÓN 50 UNIDADES

INTERIOR	EXTERIOR
IP 20	IP 65
LUZ FRÍA 6500K	LUZ FRÍA 6500K
EAN: 7798347083710	EAN: 7798347083727
DUN: 17798347083717	DUN: 17798347083724
COD. SIGMA: 7346	COD. SIGMA: 7347



## FUENTE PARA TIRAS LED

**60 Watts**

12 V

Entrada 100-265V

Salida 12V / 5A

Frecuencia 50Hz

Medidas 100 x 78 x 36mm

Garantía de 2 Años

PRESENTACIÓN 80 UNIDADES

EAN: 7798347085028

DUN: 17798347085025

COD. SIGMA: 7404





06

## CON SENSOR Y FOTOCÉLULA

**EN CANDELA, HEMOS DESARROLLADO UNA LÍNEA INTEGRAL DE ILUMINACIÓN QUE COMBINA TECNOLOGÍA, DISEÑO Y RENDIMIENTO.**

Cada producto está pensado para ofrecer máxima eficiencia energética, larga vida útil y una experiencia lumínica superior, adaptándose a distintos ambientes y necesidades.

Nuestra propuesta no solo se destaca por su tecnología de vanguardia y materiales de alta calidad, sino también por un diseño funcional y estético, capaz de integrarse con elegancia en cualquier espacio, ya sea en el hogar, en entornos comerciales o industriales.



# LÁMPARA A60

## CON SENSOR

Integra la tecnología LED con un sensor inteligente de movimiento y luz ambiental, brindando una iluminación automática, eficiente y confiable. Es ideal para espacios cerrados con baja iluminación, como galpones y sótanos, y también resulta apta para uso en exteriores.

Se activa cuando oscurece y en ambientes sin luz al detectar movimiento en un rango de 3 a 7 metros. Luego de 30 segundos sin actividad, la lámpara se apaga automáticamente, optimizando el consumo y garantizando un ahorro energético significativo.

### IDEALES PARA:

- Galpones
- Garages
- Exteriores





CUMPLE CON LA NORMA IEC 62560:2015



Incluye fotocélula



Solo se enciende en la oscuridad al detectar movimiento



GARANTÍA DE 2 AÑOS

AHORRO HASTA 90% DE ENERGÍA



ANGULO 270°



NO DIMERIZABLE



ENCENDIDO INSTANTÁNEO



SENSOR DE MOVIMIENTO 3 A 7 METROS

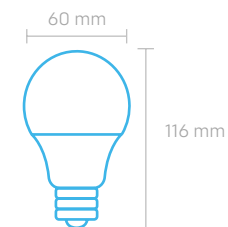

## LÁMPARA A60 CON SENSOR

12 Watts

1100 Lúmenes

Corriente 93Ma

Protección IP20

Luz No Dimerizable

Conector E27

Voltaje 220-240 V

Frecuencia 50Hz

Medidas 60 x 116 mm

Garantía de 2 Años

Vida útil 15.000 HS

PRESENTACIÓN 20 UNIDADES

LUZ FRÍA

EAN: 7798347087527

DUN: 17798347087524

COD. SIGMA: 7931



Rosca E27 para una fácil instalación.



Ideal para ambientes residenciales y comerciales.

NUEVO



# HIGH POWER

## CON SENSOR

La High Power con sensor de movimiento enciende automáticamente al detectar presencia y se apaga entre 20 y 30 segundos después del último movimiento, optimizando el consumo y brindando mayor seguridad.

Su luz fría aporta una iluminación clara y definida, ideal para espacios donde la visibilidad es clave.

### IDEAL PARA:

- Cocheras y accesos
- Pasillos, escaleras y zonas de circulación
- Depósitos, galerías y áreas de servicio





CUMPLE CON LA NORMA IEC 62560:2015



Solo se enciende en la oscuridad al detectar movimiento



Incluye fotocélula



GARANTÍA DE 2 AÑOS

AHORRO HASTA

90% DE ENERGÍA



ANGULO 270°



NO DIMERIZABLE



ENCENDIDO INSTANTÁNEO



SENSOR DE MOVIMIENTO 5 A 7 METROS

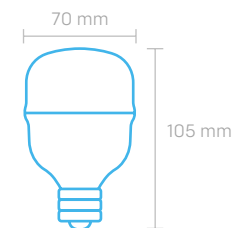

## HIGH POWER CON SENSOR

20 Watts

1700 Lúmenes

Corriente 145mA

Protección IP20

Luz No Dimerizable

Conector E27

Voltaje 170-265 V

Frecuencia 50/60Hz

Medidas 70 x 105 mm

Garantía de 2 Años

Vida útil 15.000 HS

PRESENTACIÓN 20 UNIDADES

LUZ FRÍA

EAN: 7798468730043

DUN: 17798468730040

COD. SIGMA: 8013



Rosca E27 para una fácil instalación.



La lámpara se activa automáticamente en la oscuridad (15-30 lux) al detectar movimiento. Una vez que deja de hacerlo, permanece encendida entre 20 y 30 segundos antes de apagarse.



# PROYECTOR CON SENSOR

Diseñados para brindar iluminación potente, eficiente y automática, los proyectores LED con sensor combinan tecnología LED de alto rendimiento con detección de movimiento.

Su sensor de movimiento integrado permite el encendido automático ante la presencia de personas, ofreciendo mayor comodidad y control, mientras que su luz fría proporciona una iluminación clara y funcional, ideal para áreas que requieren buena visibilidad.

## IDEALES PARA:

- Para mejorar la seguridad en espacios exteriores
- Para iluminar cocheras, patios y jardines
- Para áreas de circulación, depósitos y zonas de uso frecuente
- Para instalaciones residenciales, comerciales e industriales livianas





CUMPLE CON LA NORMA IEC  
60598-2-5: 2015 (ED. 3.0)  
+ IEC 60598-1: 2017 (ED. 8.1)



GARANTÍA  
DE 3 AÑOS



AHORRO HASTA  
**90%**  
DE ENERGÍA



ANGULO 120°



NO DIMERIZABLE



ENCENDIDO  
INSTANTÁNEO

Material del cuerpo:  
Aluminio resistente

Apto interior  
y exterior

Detecta movimiento



Cuerpo resistente en aluminio, pensado para interior y exterior



Brinda luz clara y confortable, proporcionando buena visibilidad

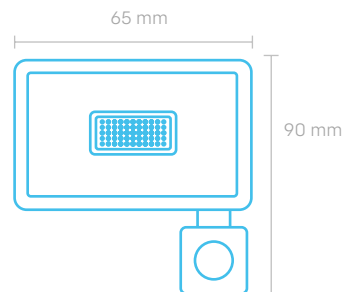

### PROYECTOR CON SENSOR

**30 Watts**

2700 Lúmenes

Corriente 92mA

Protección IP 65

Luz No Dimerizable

Voltaje 220-240 V

Frecuencia 50HZ

Medidas 90 x 65 x 26 mm

Cuerpo de Aluminio resistente

Garantía de 2 Años

Vida útil 25.000 HS

PRESENTACIÓN 20 UNIDADES

LUZ FRÍA

EAN: 7798347087503

DUN: 17798347087500

COD. SIGMA: 7929

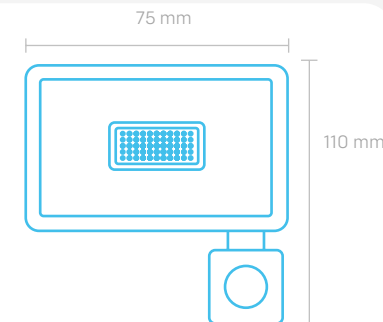

### PROYECTOR CON SENSOR

**50 Watts**

4500 Lúmenes

Corriente 150mA

Protección IP 65

Luz No Dimerizable

Voltaje 220-240 V

Frecuencia 50HZ

Medidas 110 x 75 x 27 mm

Cuerpo de Aluminio resistente

Garantía de 2 Años

Vida útil 25.000 HS

PRESENTACIÓN 10 UNIDADES

LUZ FRÍA

EAN: 7798347087510

DUN: 17798347087517

COD. SIGMA: 7930

# PLAFÓN RECARGABLE CON SENSOR

Su sensor de movimiento de alta precisión activa la iluminación automáticamente al detectar presencia, ofreciendo comodidad, seguridad y ahorro de energía.

Gracias a su base magnética y carga rápida, puede instalarse fácilmente sin herramientas, convirtiéndose en una solución ideal para espacios sin conexión eléctrica o de difícil acceso.

## IDEALES PARA:

- Escaleras y pasillos interiores
- Placares
- Rincones con poca visibilidad



Modo de sensor (Frio/Cálido)  
Modo de encendido (ON/OFF)

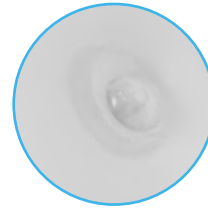

Sensor de movimiento  
Inteligente:  
1 a 3 metros.



GARANTÍA  
DE 2 AÑOS



DIMERIZABLE



ANGULO 120°

INCLUYE:  
Luz de carga, 20cm Cable USB,  
Interfaz micro USB, Pegatina  
magnética

RECARGABLE  
Carga rápida y práctica

✓ Carga completa: 2 horas 100% - Tiempo de uso: 3 horas

✓ Autonomía total sin conexión eléctrica

✓ Encienden automáticamente al detectar presencia, optimizando el uso de energía.

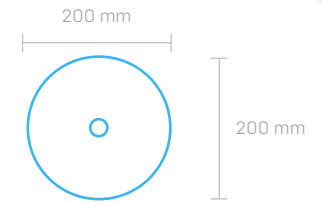

## PLAFÓN CON SENSOR

1 Watts

40 Lúmenes

Corriente 300mA

Protección IP 20

Voltaje 100-240 V

Frecuencia 50HZ

Batería Recargable

Sensor de movimiento 1-3 metros

Tiempo de Carga 2 horas

Autonomía 3 horas

Luz Dimerizable

Medidas 200 x 85 mm

Cuerpo de PVC

Garantía de 2 Años

PRESENTACIÓN 20 UNIDADES

LUZ FRÍA / CÁLIDA

EAN: 7798347084120

DUN: 17798347084127

COD. SIGMA: 7403

# LISTÓN RECARGABLE CON SENSOR

Su estructura de aluminio ultraliviana y diseño minimalista lo convierten en una solución moderna y discreta que se integra fácilmente en muebles, alacenas o pasillos.

Además, su modo dimerizable permite ajustar la intensidad de la luz según la necesidad, mientras su sensor inteligente garantiza una activación automática al detectar presencia, optimizando el consumo energético.

Ideal para quienes buscan practicidad, eficiencia y diseño funcional en un solo producto.

## IDEALES PARA:

- Interiores sin toma eléctrica
- Alacenas, placares o estanterías
- Talleres



Interruptor 1: Mantener el modo de luz/Modo de sensor/Apagado.

Interruptor 2: CCT / Dimerizable



Sensor de movimiento inteligente:  
1 a 3 metros.

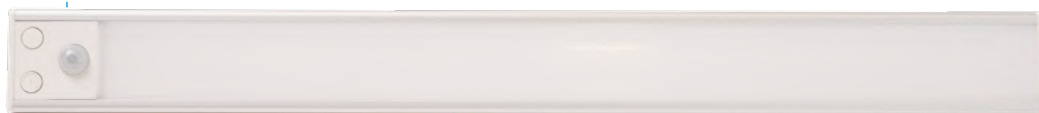

RECARGABLE  
Carga rápida y práctica

INCLUYE:  
Luz de carga, 50cm Cable USB,  
Interfaz micro USB, Pegatinas  
y soportes



GARANTÍA  
DE 2 AÑOS



DIMERIZABLE



ANGULO 120°



Carga completa: 3 A 4 horas 100% - Tiempo de uso: 6 horas



Autonomía total sin conexión eléctrica



Encienden automáticamente al detectar presencia, optimizando el uso de energía.



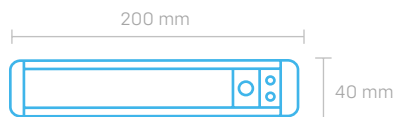

## LISTÓN CON SENSOR 20CM

### 1 Watts

40 Lúmenes

Corriente 650mA

Protección IP 20

Voltaje 100-240 V

Frecuencia 50HZ

Batería Recargable

Sensor de movimiento 1-3 metros

Tiempo de Carga 3-4 horas

Autonomía 6 horas

Luz Dimerizable

Medidas 200 x 40 x 9 mm

Cuerpo de PVC

Garantía de 2 Años

PRESENTACIÓN 20 UNIDADES

LUZ FRÍA / CÁLIDA / NEUTRA

EAN: 7798347084137

DUN: 17798347084134

COD. SIGMA: 7401

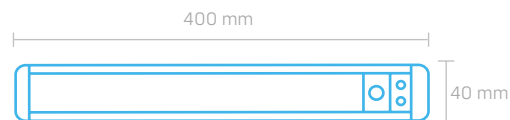

## LISTÓN CON SENSOR 40CM

### 2 Watts

80 Lúmenes

Corriente 1500mA

Protección IP 20

Voltaje 100-240 V

Frecuencia 50HZ

Batería Recargable

Sensor de movimiento 1-3 metros

Tiempo Carga 3-4 horas

Autonomía 6 horas

Luz Dimerizable

Medidas 400 x 40 x 9 mm

Cuerpo de PVC

Garantía de 2 Años

PRESENTACIÓN 20 UNIDADES

LUZ FRÍA / CÁLIDA / NEUTRA

EAN: 7798347084144

DUN: 17798347084141

COD. SIGMA: 7402



NUEVO



# LÁMPARA A60

## CON FOTOCÉLULA

Ofrece iluminación automática y eficiente. Gracias a su fotocélula se enciende automáticamente al anochecer y se apaga al amanecer, optimizando el consumo energético y brindando mayor comodidad.

Una solución práctica, confiable y de bajo consumo para iluminar de forma inteligente.

### IDEAL PARA:

- Patios y espacios exteriores
- Frentes de viviendas, entradas
- Pasillos





CUMPLE CON LA NORMA IEC 62560:2015

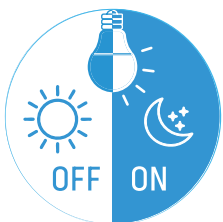

Encendido automático

Incluye fotocélula



GARANTÍA DE 2 AÑOS

AHORRO HASTA

90% DE ENERGÍA



ANGULO 270°



NO DIMERIZABLE



ENCENDIDO INSTANTÁNEO

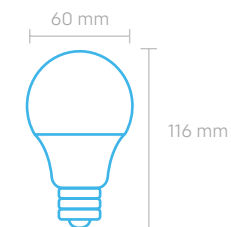

## LÁMPARA A60 FOTOCÉLULA

12 Watts

1100 Lúmenes

Corriente 93mA

Protección IP20

Luz No Dimerizable

Conector E27

Voltaje 170-265 V

Frecuencia 50Hz

Medidas 60 x 116 mm

Garantía de 2 Años

Vida útil 15.000 HS

PRESENTACIÓN 20 UNIDADES

LUZ FRÍA

EAN: 7798347088067

DUN: 17798347088064

COD. SIGMA: 8011



Rosca E27 para una fácil instalación.



Permanece apagada durante el día y se enciende sola cuando baja la luz (15-30 lux), manteniéndose activa hasta el amanecer.

NUEVO



# HIGH POWER

## CON FOTOCÉLULA

La línea High Power con fotocélula integrada se enciende automáticamente al anochecer y se apaga al amanecer. Una solución autónoma que garantiza seguridad y funcionamiento continuo sin intervención manual. Su luz fría proporciona una iluminación intensa y definida, ideal para espacios exteriores o áreas que requieren claridad constante durante la noche.

### IDEAL PARA:

- Entradas y frentes de viviendas
- Patios, jardines y perímetros
- Cocheras y accesos exteriores





CUMPLE CON LA NORMA IEC 62560:2015

Encendido automático

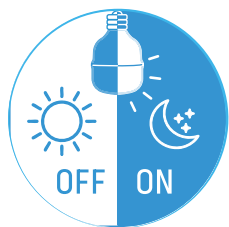

Incluye fotocélula



GARANTÍA DE 2 AÑOS

AHORRO HASTA

90% DE ENERGÍA



ANGULO 270°



NO DIMERIZABLE



ENCENDIDO INSTANTÁNEO

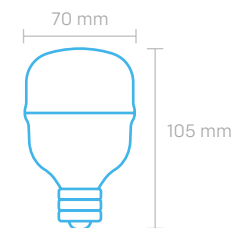

## HIGH POWER FOTOCÉLULA

20 Watts

1700 Lúmenes

Corriente 145mA

Protección IP20

Luz No Dimerizable

Conector E27

Voltaje 170-265 V

Frecuencia 50/60Hz

Medidas 70 x 105 mm

Garantía de 2 Años

Vida útil 15.000 HS

PRESENTACIÓN 20 UNIDADES

LUZ FRÍA

EAN: 7798468730050

DUN: 17798468730057

COD. SIGMA: 8014



Rosca E27 para una fácil instalación.



Permanece apagada durante el día y se enciende sola cuando baja la luz (15-30 lux), manteniéndose activa hasta el amanecer.

# FOTOCÉLULA

Equipada con un sensor lumínico automático de alta precisión, detecta los cambios en la luz ambiental y enciende o apaga las luminarias de manera autónoma, asegurando un funcionamiento inteligente y un consumo eléctrico optimizado.

Su diseño compacto, resistente y confiable permite una instalación sencilla mediante tres cables, adaptándose fácilmente a distintas aplicaciones tanto en interiores como exteriores.

Fabricada con materiales duraderos y protección IP54, garantiza máximo rendimiento incluso en condiciones climáticas exigentes.

## IDEALES PARA:

- Jardines y parques
- Carteles y fachadas
- Espacios públicos



Compatible con todo tipo de luminarias

Instalación mediante 3 cables

Sensor lumínico automático



GARANTÍA DE 2 AÑOS



ENCIENDE



APAGA

Resistente a rayos uv



Optimiza el consumo eléctrico al activar solo cuando es necesario.



Garantiza iluminación nocturna sin intervención manual.



Fabricada con materiales duraderos, apta para exteriores y climas exigentes.



Soporta hasta 1200W y se adapta a distintas luminarias LED.

## FOTOCÉLULA

**1200 Watts**

Consumo 0.3 W (medio)

Corriente 6A  $\mu$

Protección IP 54

Voltaje 220-240 V

Frecuencia 50/60 HZ

Lux <5-15

Garantía de 2 Años

PRESENTACIÓN 40 UNIDADES

EAN: 7798347086629

DUN: 17798347086626

COD. SIGMA: 7734

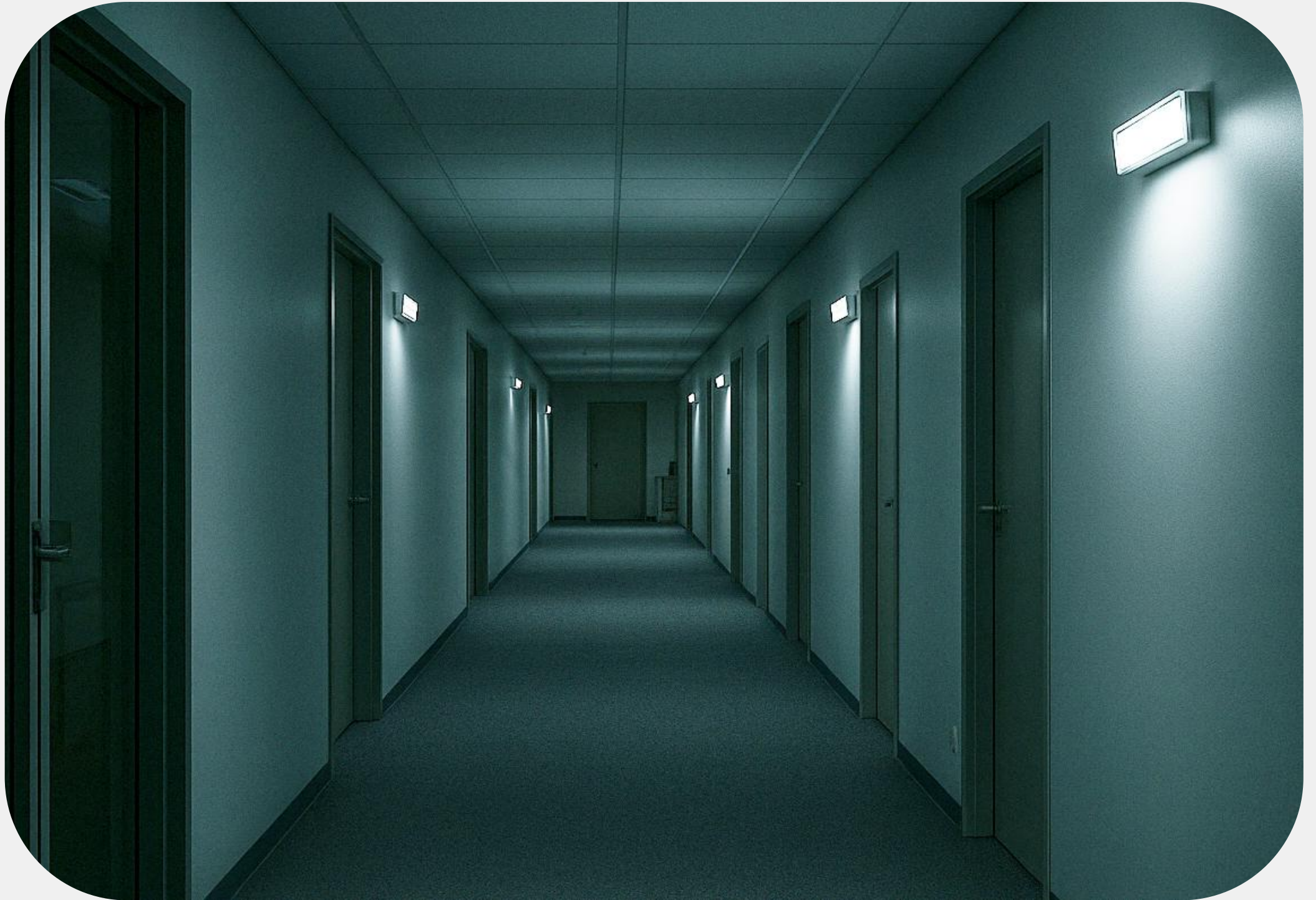

07

## DE EMERGENCIA

**GARANTIZAN ILUMINACIÓN CONFIABLE Y SEGURA ANTE CORTES DE ENERGÍA, BRINDANDO AUTONOMÍA Y TRANQUILIDAD EN CUALQUIER ENTORNO.**

Equipadas con baterías recargables de larga duración y tecnología LED de alta eficiencia, ofrecen encendido automático al detectar la falta de suministro eléctrico, asegurando una respuesta inmediata sin intervención manual.

Su diseño compacto y funcional las hace ideales tanto para instalaciones residenciales como comerciales, proporcionando una fuente de luz estable, económica y duradera.

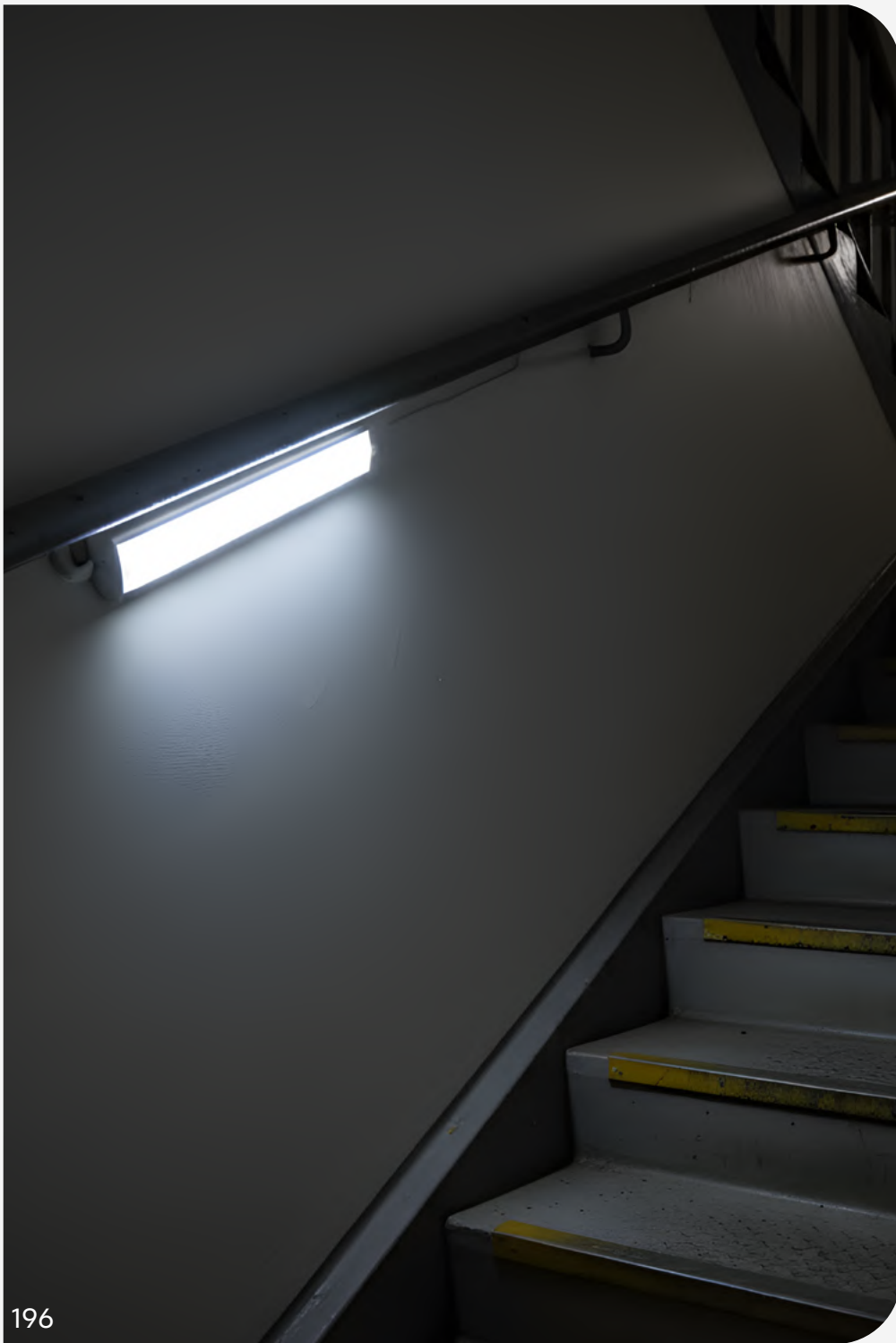

# LUZ DE EMERGENCIA

Ofrece una iluminación confiable y automática en situaciones críticas, garantizando visibilidad y seguridad inmediata ante cortes de energía.

Su diseño compacto y liviano permite instalarla fácilmente en paredes, escaleras o accesos, integrándose sin alterar la estética del ambiente.

## IDEALES PARA:

- Pasillos y escaleras
- Accesos, halls y puntos de evacuación
- Oficinas, locales comerciales y hogares





CUMPLE CON LA NORMA  
IEC 60598-1: 2020 (ED. 9.0),  
IEC 60598-2-4: 2017 (ED. 3.0)

Batería recargable  
incorporada

**Duración:**

- Baja 4-5 horas
- Alta 2-3 horas

Diseño compacto y liviano



Instalación simple  
y versátil



GARANTÍA  
DE 2 AÑOS

AHORRO HASTA  
**90%**  
DE ENERGÍA



ANGULO 120°



NO DIMERIZABLE



ENCENDIDO  
INSTANTÁNEO



Se activan de forma inmediata ante cortes de energía, garantizando seguridad continua.



Asegura autonomía y funcionamiento prolongado sin necesidad de conexión constante.



Se integra fácilmente en cualquier ambiente sin alterar la estética del espacio.

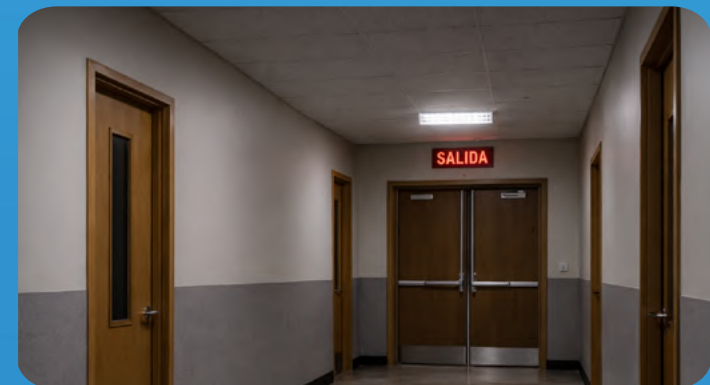
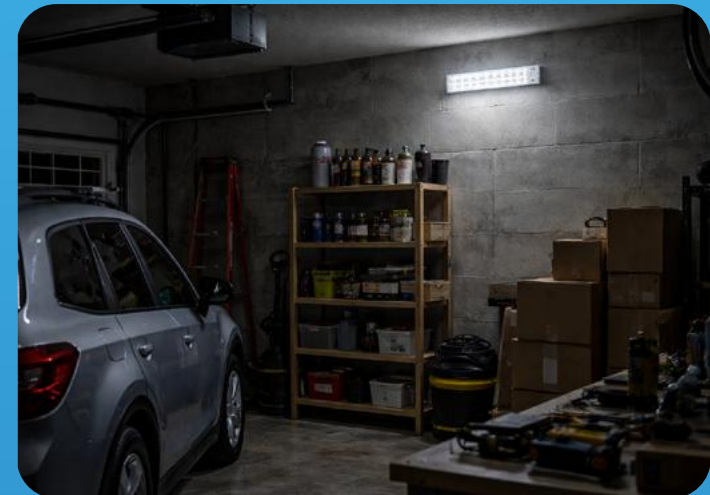
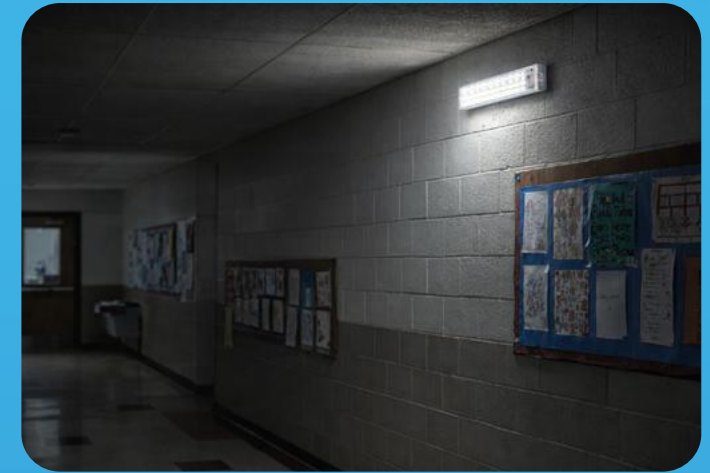

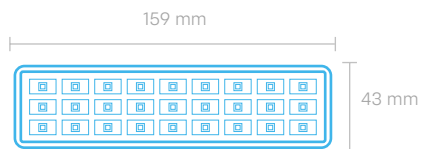

## LUZ DE EMERGENCIA

**3 Watts**

30 Leds

Corriente 250mA

Protección IP 20

Luz No Dimerizable

Voltaje 220-240 V

Frecuencia 50HZ

Medidas 159 x 43 x 24 mm

Cuerpo de ABS

Garantía de 2 Años

Vida útil 25.000 HS

PRESENTACIÓN 40 UNIDADES

LUZ FRÍA 6500K

EAN: 7798347082775

DUN: 17798347082772

COD. SIGMA: 7269

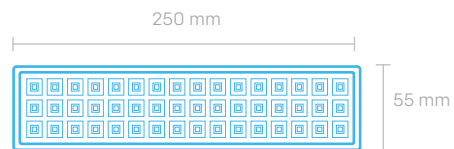

## LUZ DE EMERGENCIA

**4 Watts**

60 Leds

Corriente 900mA

Protección IP 20

Luz No Dimerizable

Voltaje 220-240 V

Frecuencia 50HZ

Medidas 250 x 55 x 27 mm

Cuerpo de ABS

Garantía de 2 Años

Vida útil 25.000 HS

PRESENTACIÓN 40 UNIDADES

LUZ FRÍA 6500K

EAN: 7798347082782

DUN: 17798347082789

COD. SIGMA: 7270

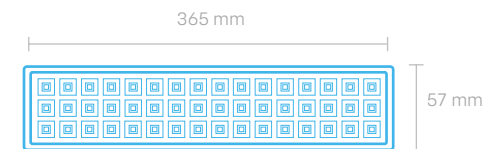

## LUZ DE EMERGENCIA

**5 Watts**

90 Leds

Corriente 1300mA

Protección IP 20

Luz No Dimerizable

Voltaje 100-240 V

Frecuencia 50/60HZ

Medidas 365 x 57 x 30 mm

Cuerpo de ABS

Garantía de 3 Años

Vida útil 25.000 HS

Recargable

PRESENTACIÓN 20 UNIDADES

LUZ FRÍA 6500K

EAN: 7798347087534

DUN: 17798347087531

COD. SIGMA: 7932



NUEVO



# LÁMPARA A60 DE EMERGENCIA

Lámpara LED con función de emergencia, ideal para mantener la iluminación ante cortes de energía. Ofrece 3 niveles de luz y hasta 7 horas de autonomía, gracias a su batería de litio recargable. Se instala fácilmente gracias a su conector E27 y se recarga automáticamente cuando está conectada a la red eléctrica. Además, puede utilizarse como lámpara portátil, encendiéndose con solo presionar.

## IDEAL PARA:

- Hogares y comercios
- Cortes de energía y emergencias





CUMPLE CON LA NORMA IEC 62560:2015



Incluye colgador



Se carga con corriente eléctrica



Encendido fácil con solo presionar

3 niveles de luz

	Luminosidad	Autonomía
Luz Alta	250 lm	2 horas
Luz Media	110 lm	4 horas
Luz Baja	50 lm	7 horas



GARANTÍA DE 2 AÑOS



AHORRO HASTA 90% DE ENERGÍA



ANGULO 270°



NO DIMERIZABLE



ENCENDIDO INSTANTÁNEO

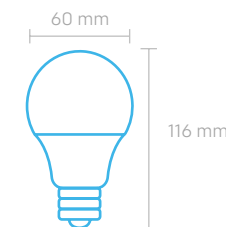

## LÁMPARA A60 DE EMERGENCIA

9 Watts

810 Lúmenes

Corriente 70mA

Protección IP20

Luz No Dimerizable

Conector E27

Voltaje 170-265 V

Frecuencia 50Hz

Batería Recargable

Medidas 60 x 116 mm

Garantía de 2 Años

Vida útil 15.000 HS

PRESENTACIÓN 20 UNIDADES

LUZ FRÍA

EAN: 7798347087978

DUN: 17798347087975

COD. SIGMA: 7993



2 en 1: uso normal y de emergencia



Lámpara Portátil y recargable: llévala a cualquier lugar.

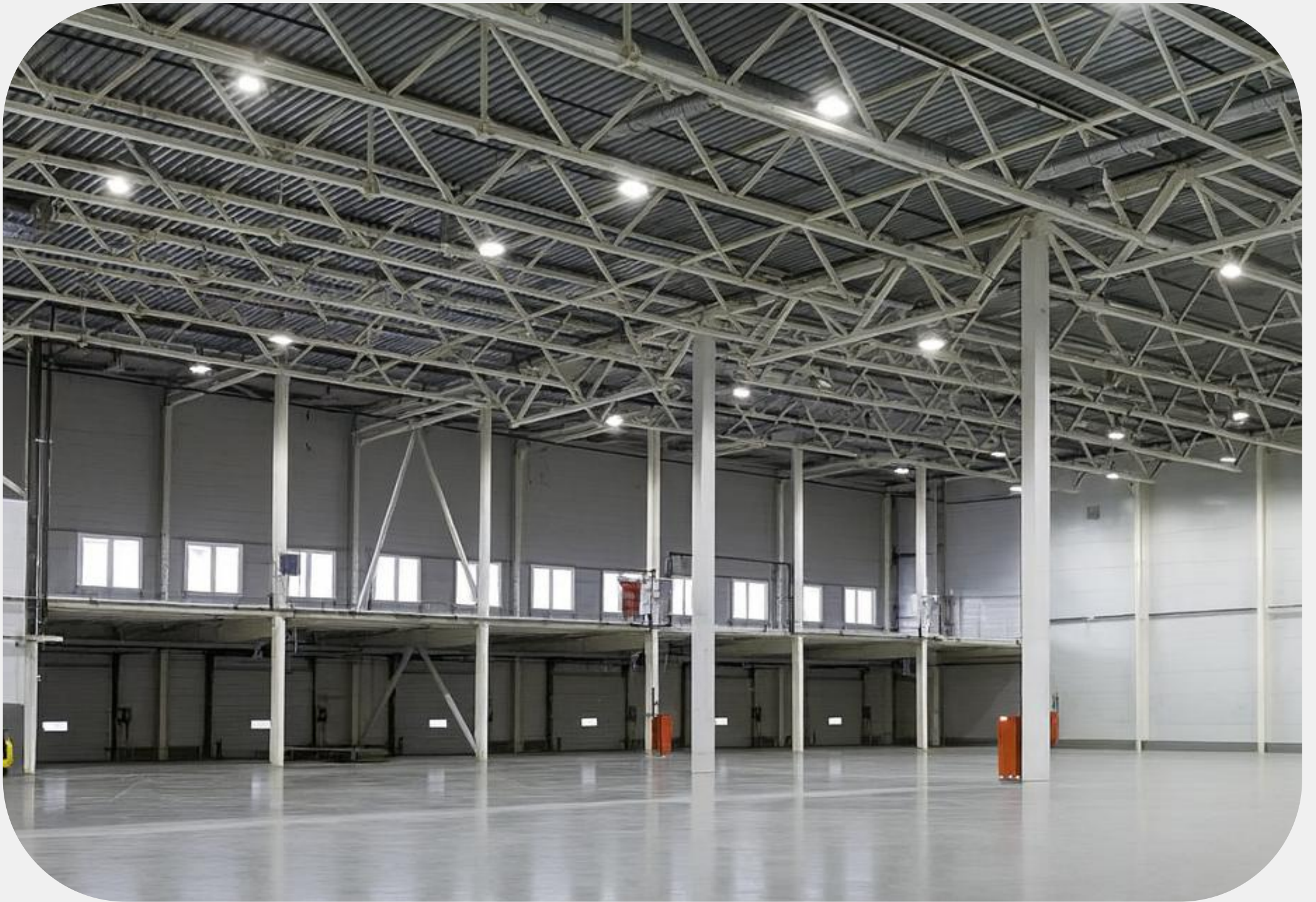

08

## ALTA POTENCIA

**DISEÑADAS PARA GRANDES ALTURAS Y ENTORNOS DE ALTA EXIGENCIA, LAS LUMINARIAS DE ALTA POTENCIA CANDELA OFRECEN UNA ILUMINACIÓN SUPERIOR, UNIFORME Y CONFIABLE.**

Combinan tecnología LED de alto rendimiento con una estructura robusta y materiales de primera calidad, garantizando máxima durabilidad, bajo consumo energético y excelente disipación del calor.

Su potencia y eficiencia las convierten en la elección ideal para espacios industriales, galpones, depósitos, canchas, estacionamientos y áreas públicas, donde se requiere una iluminación intensa y constante.



# UFO HIGH BAY

PRO

Combina potencia lumínica, eficiencia energética y robustez estructural en un cuerpo compacto de aluminio, pensado para ofrecer una iluminación uniforme, potente y duradera de uso profesional.

Con una vida útil de más de 10 años, protección IP65 y una eficiencia energética superior, garantiza un desempeño confiable incluso en las condiciones más demandantes.

Su sistema de disipación térmica optimizado mantiene una temperatura estable, prolongando la vida útil de los componentes LED y reduciendo el mantenimiento.

## IDEALES PARA:

- Galpones y depósitos industriales
- Centros logísticos, fábricas y talleres
- Estaciones de servicio





CUMPLE CON LA NORMA IEC 60598-2-1: 2020 (ED. 2.0)  
+ IEC 60598-1: 2020 (ED. 9.0)

Eficiencia energética superior

Protección IP65



Cuerpo de aluminio robusto

Rango de tensión extendido (AC85-265V)

VIDA ÚTIL

**+10 AÑOS**



GARANTÍA DE 5 AÑOS

AHORRO HASTA **90%** DE ENERGÍA



ANGULO 140°



NO DIMERIZABLE



ENCENDIDO INSTANTÁNEO



Para uso profesional.



Fabricada con materiales resistentes y LED SMD2835, brinda iluminación potente y eficiente.

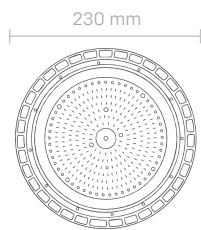

## UFO HIGHBAY PRO

### 100 Watts

13000 Lúmenes

Corriente 470mA

Protección IP 65

Luz No Dimerizable

Voltaje 85-265 V

Frecuencia 50HZ

SMD 2835

Medidas 230 x 85 mm

Cuerpo de Aluminio

Garantía de 5 Años

Vida útil 30.000 HS

### PRESENTACIÓN 4 UNIDADES

LUZ FRÍA 6500K

EAN: 7798347087930

DUN: 17798347087937

COD. SIGMA: 7954

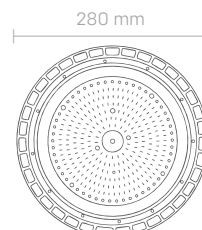

## UFO HIGHBAY PRO

### 150 Watts

19500 Lúmenes

Corriente 695mA

Protección IP 65

Luz No Dimerizable

Voltaje 85-265 V

Frecuencia 50HZ

SMD 2835

Medidas 280 x 85 mm

Cuerpo de Aluminio

Garantía de 5 Años

Vida útil 30.000 HS

### PRESENTACIÓN 4 UNIDADES

LUZ FRÍA 6500K

EAN: 7798347087947

DUN: 17798347087944

COD. SIGMA: 7955

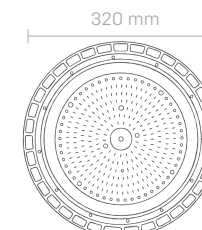

## UFO HIGHBAY PRO

### 200 Watts

26000 Lúmenes

Corriente 950mA

Protección IP 65

Luz No Dimerizable

Voltaje 85-265 V

Frecuencia 50HZ

SMD 2835

Medidas 320 x 85 mm

Cuerpo de Aluminio

Garantía de 5 Años

Vida útil 30.000 HS

### PRESENTACIÓN 2 UNIDADES

LUZ FRÍA 6500K

EAN: 7798347087954

DUN: 17798347087951

COD. SIGMA: 7956





# UFO HIGHBAY STANDARD

Ofrece una solución de iluminación eficiente y confiable para aplicaciones industriales y comerciales. Su diseño compacto con cuerpo de aluminio permite un funcionamiento estable en usos continuos.

Brinda una iluminación uniforme y funcional, adecuada para espacios de gran altura, con un rendimiento consistente y bajo requerimiento de mantenimiento.

## IDEALES PARA:

- Galpones y depósitos.
- Talleres y áreas de trabajo.
- Espacios industriales y comerciales.





CUMPLE CON LA NORMA IEC 60598-2-1: 2020 (ED. 2.0)  
+ IEC 60598-1: 2020 (ED. 9.0)



Protección  
IP65

Tecnología DOB  
(Driver On Board)

Rango de tensión  
extendido  
(AC85-265V)



GARANTÍA  
DE 3 AÑOS

AHORRO HASTA

90%  
DE ENERGÍA



ANGULO 140°



NO DIMERIZABLE



ENCENDIDO  
INSTANTÁNEO



Diseño compacto



Tecnología DOB (Driver On Board) Driver integrado en el módulo LED.



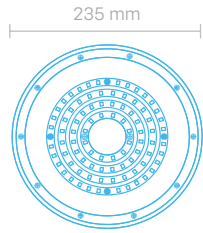

## UFO HIGHBAY STANDARD

### 100 Watts

11000 Lúmenes

Corriente 425mA

Protección IP 65

Luz No Dimerizable

Voltaje 85-265 V

Frecuencia 50HZ

SMD 2835

Medidas 235 x 25 mm

Cuerpo de Aluminio

Garantía de 3 Años

Vida útil 30.000 HS

### PRESENTACIÓN 4 UNIDADES

LUZ FRÍA 6500K

EAN: 7798347083901

DUN: 17798347083908

COD. SIGMA: 7365

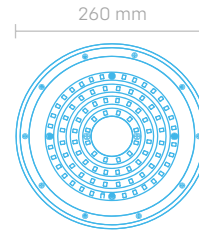

## UFO HIGHBAY STANDARD

### 150 Watts

16500 Lúmenes

Corriente 630mA

Protección IP 65

Luz No Dimerizable

Voltaje 85-265 V

Frecuencia 50HZ

SMD 2835

Medidas 260 x 25 mm

Cuerpo de Aluminio

Garantía de 3 Años

Vida útil 30.000 HS

### PRESENTACIÓN 4 UNIDADES

LUZ FRÍA 6500K

EAN: 7798347083918

DUN: 17798347083915

COD. SIGMA: 7366

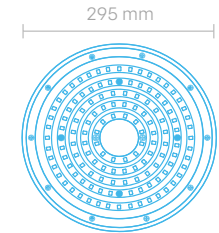

## UFO HIGHBAY STANDARD

### 200 Watts

22000 Lúmenes

Corriente 860mA

Protección IP 65

Luz No Dimerizable

Voltaje 85-265 V

Frecuencia 50HZ

SMD 2835

Medidas 295 x 25 mm

Cuerpo de Aluminio

Garantía de 3 Años

Vida útil 50.000 HS

### PRESENTACIÓN 2 UNIDADES

LUZ FRÍA 6500K

EAN: 7798347083925

DUN: 17798347083922

COD. SIGMA: 7377



NUEVO



# VÍA PÚBLICA

PRO

Diseñada para brindar máximo rendimiento, durabilidad y eficiencia en aplicaciones urbanas y profesionales. Equipada con LED SMD 3030, ofrece una iluminación potente y uniforme, ideal para calles, avenidas, accesos y espacios exteriores.

Preparada para uso exterior exigente, cuenta con grado de protección IP67, resistencia a condiciones climáticas adversas y amplio rango de tensión. Una solución robusta, confiable y eficiente para proyectos de iluminación pública.

## IDEALES PARA:

- Calles, avenidas, accesos
- Espacios públicos
- Proyectos de iluminación exterior.





CUMPLE CON LA NORMA IEC 60598-2-1: 2020 (ED. 2.0)  
+ IEC 60598-1: 2020 (ED. 9.0)

Eficiencia energética superior



Protección IP67

Cuerpo de aluminio robusto

Rango de tensión extendido (AC85-265V)

VIDA ÚTIL

**+10 AÑOS**



GARANTÍA DE 3 AÑOS

AHORRO HASTA **90%** DE ENERGÍA



ANGULO 140°



NO DIMERIZABLE



ENCENDIDO INSTANTÁNEO



Para uso profesional.



Fabricada con materiales resistentes y LED SMD3030, brinda iluminación potente y eficiente.

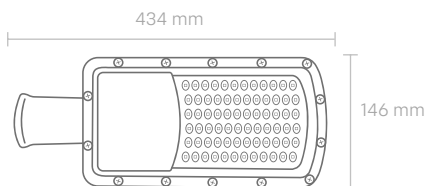

## VÍA PÚBLICA PRO

**50 Watts**

8000 Lúmenes

Corriente 230mA

Protección IP 67

Luz No Dimerizable

Voltaje 85-265 V

Frecuencia 50HZ

SMD 3030

Medidas 434 x 146 x 76 mm

Diámetro de empotramiento 50 mm

Cuerpo de Aluminio

Garantía de 3 Años

Vida útil 50.000 HS

PRESENTACIÓN 20 UNIDADES

LUZ FRÍA 6500K

EAN: 7798347088036

DUN: 17798347088033

COD. SIGMA: 7999

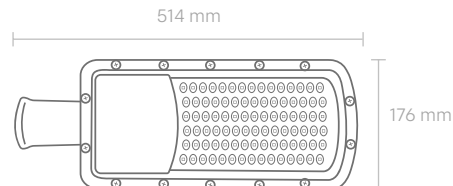

## VÍA PÚBLICA PRO

**100 Watts**

16000 Lúmenes

Corriente 440mA

Protección IP 67

Luz No Dimerizable

Voltaje 85-265 V

Frecuencia 50HZ

SMD 3030

Medidas 514 x 176 x 76 mm

Diámetro de empotramiento 50 mm

Cuerpo de Aluminio

Garantía de 3 Años

Vida útil 50.000 HS

PRESENTACIÓN 10 UNIDADES

LUZ FRÍA 6500K

EAN: 7798347088043

DUN: 17798347088040

COD. SIGMA: 8000

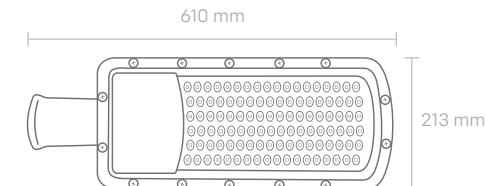

## VÍA PÚBLICA PRO

**150 Watts**

24000 Lúmenes

Corriente 680mA

Protección IP 67

Luz No Dimerizable

Voltaje 85-265 V

Frecuencia 50HZ

SMD 3030

Medidas 610 x 213 x 76 mm

Diámetro de empotramiento 60 mm

Cuerpo de Aluminio

Garantía de 3 Años

Vida útil 50.000 HS

PRESENTACIÓN 5 UNIDADES

LUZ FRÍA 6500K

EAN: 7798347088050

DUN: 17798347088057

COD. SIGMA: 8001





# VÍA PÚBLICA STANDARD

Es una solución eficiente y confiable para iluminación exterior. Emite luz fría de 6500 K con ángulo de apertura de 140°, asegurando amplia cobertura. Incorpora LED SMD 2835, tecnología DOB (Driver On Board) y cuerpo de aluminio, lo que garantiza una buena disipación térmica y una vida útil de hasta 30.000 horas. Su protección IP65 la hace apta para uso en exteriores.

## IDEALES PARA:

- Calles y avenidas principales
- Boulevards, paseos y zonas de tránsito peatonal
- Parques y estacionamientos abiertos

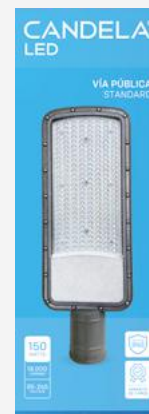



CUMPLE CON LA NORMA IEC 60598-2-3: 2011 (ED. 3.1)  
+ IEC 60598-1: 2020 (ED. 9.0)



Tecnología DOB  
(Driver On Board)

Protección  
IP65

Rango de tensión  
extendido  
(AC85-265V)



GARANTÍA  
DE 3 AÑOS

AHORRO HASTA

90%  
DE ENERGÍA



ANGULO 140°



NO DIMERIZABLE



ENCENDIDO  
INSTANTÁNEO

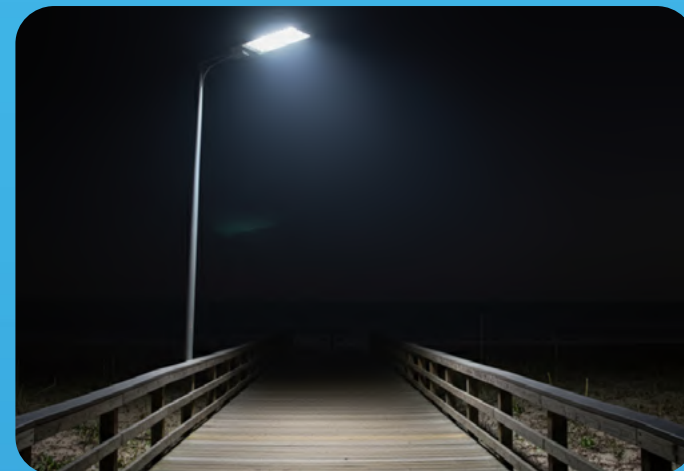

Diseño compacto



Tecnología DOB (Driver On Board) Driver integrado en el módulo LED.

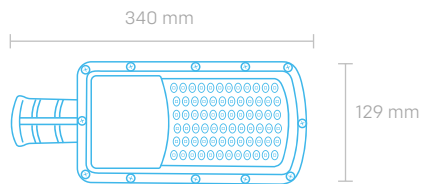

## VÍA PÚBLICA

**50 Watts**

6000 Lúmenes

Corriente 220mA

Protección IP 65

Luz No Dimerizable

Voltaje 85-265 V

Frecuencia 50HZ

SMD 2835

Medidas 340 x 129 x 76 mm

Diámetro de empotramiento 54 mm

Cuerpo de Aluminio

Garantía de 3 Años

Vida útil 30.000 HS

PRESENTACIÓN 20 UNIDADES

LUZ FRÍA 6500K

EAN: 7798347083963

DUN: 17798347083960

COD. SIGMA: 7381

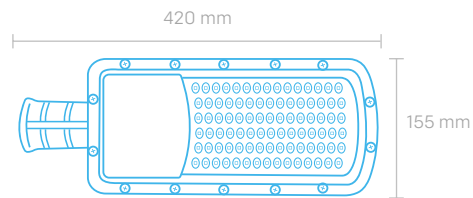

## VÍA PÚBLICA

**100 Watts**

12000 Lúmenes

Corriente 440mA

Protección IP 65

Luz No Dimerizable

Voltaje 85-265 V

Frecuencia 50HZ

SMD 2835

Medidas 420 x 155 x 76 mm

Diámetro de empotramiento 60 mm

Cuerpo de Aluminio

Garantía de 3 Años

Vida útil 30.000 HS

PRESENTACIÓN 10 UNIDADES

LUZ FRÍA 6500K

EAN: 7798347083970

DUN: 17798347083977

COD. SIGMA: 7382

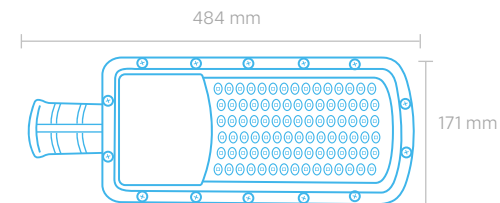

## VÍA PÚBLICA

**150 Watts**

18000 Lúmenes

Corriente 660mA

Protección IP 65

Luz No Dimerizable

Voltaje 85-265 V

Frecuencia 50HZ

SMD 2835

Medidas 484 x 171 x 76 mm

Diámetro de empotramiento 60 mm

Cuerpo de Aluminio

Garantía de 3 Años

Vida útil 30.000 HS

PRESENTACIÓN 5 UNIDADES

LUZ FRÍA 6500K

EAN: 7798347083987

DUN: 17798347083984

COD. SIGMA: 7383





09

## TEMPORIZADOR

**DISEÑADAS PARA OPTIMIZAR EL USO DE LA ENERGÍA, ACTIVAN Y DESACTIVAN LAS LUCES DE FORMA AUTOMÁTICA, YA SEA DETECTANDO LA LUMINOSIDAD AMBIENTAL O MEDIANTE PROGRAMACIÓN HORARIA PERSONALIZADA.**

Fabricadas con materiales de alta resistencia, ofrecen un rendimiento confiable y duradero en aplicaciones tanto interiores como exteriores, adaptándose a diferentes necesidades de instalación.

Son la solución ideal para controlar la iluminación de manera inteligente, evitando consumos innecesarios y prolongando la vida útil de las luminarias.

# TEMPORIZADOR MECÁNICO

Permite programar ciclos de funcionamiento de hasta 24 horas, con intervalos de 15 minutos, ofreciendo un control total sobre el consumo energético y una mayor protección de los dispositivos conectados.

Diseñado para uso doméstico o comercial, su instalación directa al enchufe lo convierte en un accesorio intuitivo, confiable y de fácil manejo.

Su estructura robusta y materiales de calidad aseguran durabilidad y rendimiento constante, mientras que su funcionamiento mecánico elimina la necesidad de baterías de respaldo.

## IDEALES PARA:

- Electrodomésticos
- Sistemas de iluminación
- Ahorro energético en hogares y oficinas



Protege los equipos



Instalación directa al enchufe



Funciona bajo tensión 220V

## TEMPORIZADOR MECÁNICO

### Programación 24 horas

Intervalos de 15 minutos

No tiene batería de reserva

Instalación directo a enchufe

Corriente 10A

Protección IP 20

Voltaje 220-240 V

Frecuencia 50/60 HZ

Garantía de 2 Años

PRESENTACIÓN 50 UNIDADES

EAN: 7798347086933

DUN: 17798347086930

COD. SIGMA: 7760



Diseño robusto y confiable, apto para uso residencial o comercial.



Previene sobreuso y prolonga su vida útil.



Programación de 24 horas con intervalos cada 15 minutos.



# TEMPORIZADOR DIGITAL

Brinda un control avanzado y preciso para la automatización de sistemas eléctricos, adaptándose tanto a entornos residenciales como comerciales.

Su programación diaria y semanal permite establecer múltiples horarios de encendido y apagado con total flexibilidad, optimizando el consumo de energía y aportando comodidad, eficiencia y seguridad.

Equipado con una pantalla LCD de fácil lectura y una batería de respaldo, conserva la configuración incluso ante cortes de energía. Su instalación sobre riel DIN garantiza un montaje rápido, seguro y profesional.

Con su diseño moderno y componentes de alta calidad, representa una solución confiable para el control inteligente de iluminación y dispositivos eléctricos.

## IDEALES PARA:

- Sistemas de seguridad
- Locales comerciales u oficinas
- Entornos residenciales modernos



Pantalla LCD de fácil lectura y configuración.



Instalación en riel DIN



Funciona bajo tensión 220V

## TEMPORIZADOR DIGITAL

### Programación diaria y semanal

Intervalos sin límites

Batería Recargable

Instalación en Riel Din

Corriente 16A

Protección IP 20

Voltaje 220-240 V

Frecuencia 50/60 HZ

Garantía de 2 Años

PRESENTACIÓN 50 UNIDADES

EAN: 7798347086940

DUN: 17798347086947

COD. SIGMA: 7761



Intervalos sin límites para mayor flexibilidad.



Batería de reserva que mantiene la programación ante cortes de energía.



Programación diaria y semanal, adaptable a rutinas complejas.

CANDELA®