

 **småbåthavner as<sup>®</sup>**

**Produktkatalog 2025-2026**



**Flytebryggespesialisten**

[www.smabathavner.no](http://www.smabathavner.no)



## Om Småbåthavner AS

### Hvem er vi?

Småbåthavner AS startet i Bjørvika tidlig på 60-tallet, noe som gir oss Norges lengste erfaringsgrunnlag på brygger og havneanlegg for småbåter. I dag er vi en av nordens ledende leverandører innen dette segmentet. Gjennom årene har vi utviklet oss til å bli en totalleverandør av brygger og tilleggsutstyr. Våre løsninger er i stor grad egenutviklet. Kontinuerlig forskning og evaluering har bidratt til en stabil forbedringskurve helt siden oppstarten.

Tusenvis av fornøyde kunder over hele landet nyter godt av kvalitetsprodukter med lang levetid. Våre kunder er alt fra hyttefolk med behov for badebrygge til større båtforeninger, kommuner, profesjonelle marinaer og hytte- og boligprosjekter ved sjøen. Vi nyter stor tillit i markedet, en tillit vi også i fremtiden skal vise oss verdig. Småbåthavner AS skal være et trygt valg også i årene som kommer.

 småbåthavner as®

Vi gjør vårt ytterste for at priser, bilder, produktbeskrivelser o.lign. skal være riktige og tar forbehold om eventuelle feil og mangler.

Les våre salgs- og leveringsbetingelser på [smabathavner.no/vilkar-og-betingelser/](http://smabathavner.no/vilkar-og-betingelser/)

## Åpningstider

**Mandag til fredag**

**kl. 08:00 – 16:00**

I dag holder vi til på Tronbøl S Industrifelt sør for Skarnes, en snau time unna hovedstaden. Kom gjerne og besøk oss og presenter dine bryggeønsker.

Vi besøker gjerne deres anleggsområde for å hjelpe til med å legge til rette for våre bryggeløsninger.

Nærmere informasjon om produkter og priser fås ved å ta kontakt med oss i arbeidstiden. Priser på [www.smabathavner.no](http://www.smabathavner.no) er alltid mest oppdatert.



**Disenåvegen 47  
2100 Skarnes**



**Tlf.: +47 62 96 49 04**







**[post@smabathavner.no](mailto:post@smabathavner.no)**



**[www.smabathavner.no](http://www.smabathavner.no)**

# Inneholdsfortegnelse

	<b>Flytebrygger..... 5</b>
	Stål/plastbrygger ..... 6
	Stål/betongbrygger..... 8
	Badebrygger ..... 10
	Betongbrygge/bølgedempere ..... 12
	<b>Landganger..... 19</b>
	Trelandgang..... 20
	Stållandgang med tredekke ..... 22
	Stållandgang med strekkmetalldekke..... 24
	<b>Utriggere ..... 29</b>
	Fortøyningsbommer ..... 30
	Gangbar utrigger med tredekke..... 32
	Gangbar utrigger med strekkmetalldekke ..... 34
	Skreddersømmer..... 36
	Festebeslag til utriggere..... 36
	T-skiner..... 37
	<b>Reservedeler..... 38</b>
	Deler til brygger ..... 39
	Deler til landganger..... 44
	Deler til utriggere..... 46
	<b>Rekvisita ..... 49</b>
	Pontonger og bøyer..... 50
	Strøm, vann og lys..... 52
	Tømmestasjoner..... 57
	Badetrapper og stiger..... 58
	Forankring ..... 60
	Fendring ..... 62
	Fortøyning ..... 67
	Port ..... 69
	Bolter og tilbehør ..... 70
	Litt av hvert..... 73
	<b>Kontakt oss..... 74</b>



## Byggeprosessen

Før vi blir involvert har våre kunder allerede tenkt mye. Det starter med en idé, en visjon, og derfra til prosjektering og gjennomføring. Og der kommer vi inn i bildet. Selv om idéen er god, er første steg å sjekke om det er mulig å gjennomføre en utbygging. Er reguleringsplanene for området i orden, så går man videre med byggetillatelse. Viser det seg at området er totalt uegnet for utbygging skal du være trygg på at vi er de første som sier at det ikke går. Vi er en totalleverandør og leverer alt du trenger til din brygge.

Vi har helt siden oppstarten utviklet og forsket på våre produkter og tekniske løsninger. Det er også et tett samarbeid med produktutviklerne hos våre råvareleverandører. Gjennom vårt tegneprogram kan vi styrkeberegne produktene før de havner i produksjon. Kun materialer av høy sjøvannsbestandig kvalitet blir benyttet.



Skreddersydd fiskebrygge

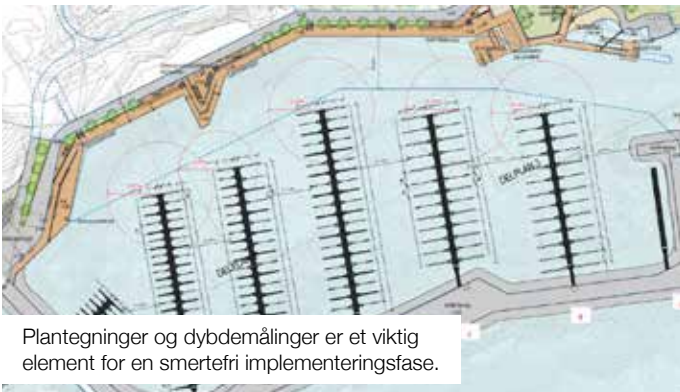

Plantegninger og dybdemålinger er et viktig element for en smertefri implementeringsfase.



Produksjon av betongbrygge



# Flytebrygger

Vi leverer brygger i alle størrelser og til alle formål. Bryggene er spesielt utviklet for de belastninger og miljøpåvirkningen de skal måtte tåle i det norske klimaet.

Bølger fra vind og båttrafikk, vannstrømning og vindforhold har en viktig rolle for valg av brygger og dimensjonering av forankring. Fordi vi har et bredt utvalg produkter, et sterkt

kundefokus og en bransjeledende erfaring ønsker vi å levere det perfekte bryggeanlegg som skal holde i mange år fremover.

Vi tilpasser også bryggene etter dine behov. Kort avstand fra tegnebord til lokaler gjør prosessen enkel uten for mange mellomledd. Du må gjerne presentere dine ønsker til oss.



Mange år med godt samarbeid har sikret at Ullern Båtforening i dag har ca. 440 båt plasser. Vi i Småbåthavner ser ikke lenger på Ullern Båtforening som kunde, men en samarbeidspartner.



# Stål/plastbrygger

Et resultat av mer enn 60 års praktisk erfaring. Flytebrygge i stål/plast med kraftige galvaniserte stålrammer og rotasjonsstøpte pontonger i resirkulerbar polyetylenplast. Flytebryggen har en langsgående t-skinne for innfestning av utriggere som gir en 100% trinnløs regulerbar og svært kraftig innfestning. Tredekket er av rillet impregnert

fur. Gummierte, kraftige koblinger, overlegen levetid og konkurransedyktige priser har gjort denne flytebryggen til vår bestselger.



Se en Stål/plastbrygge i 3D



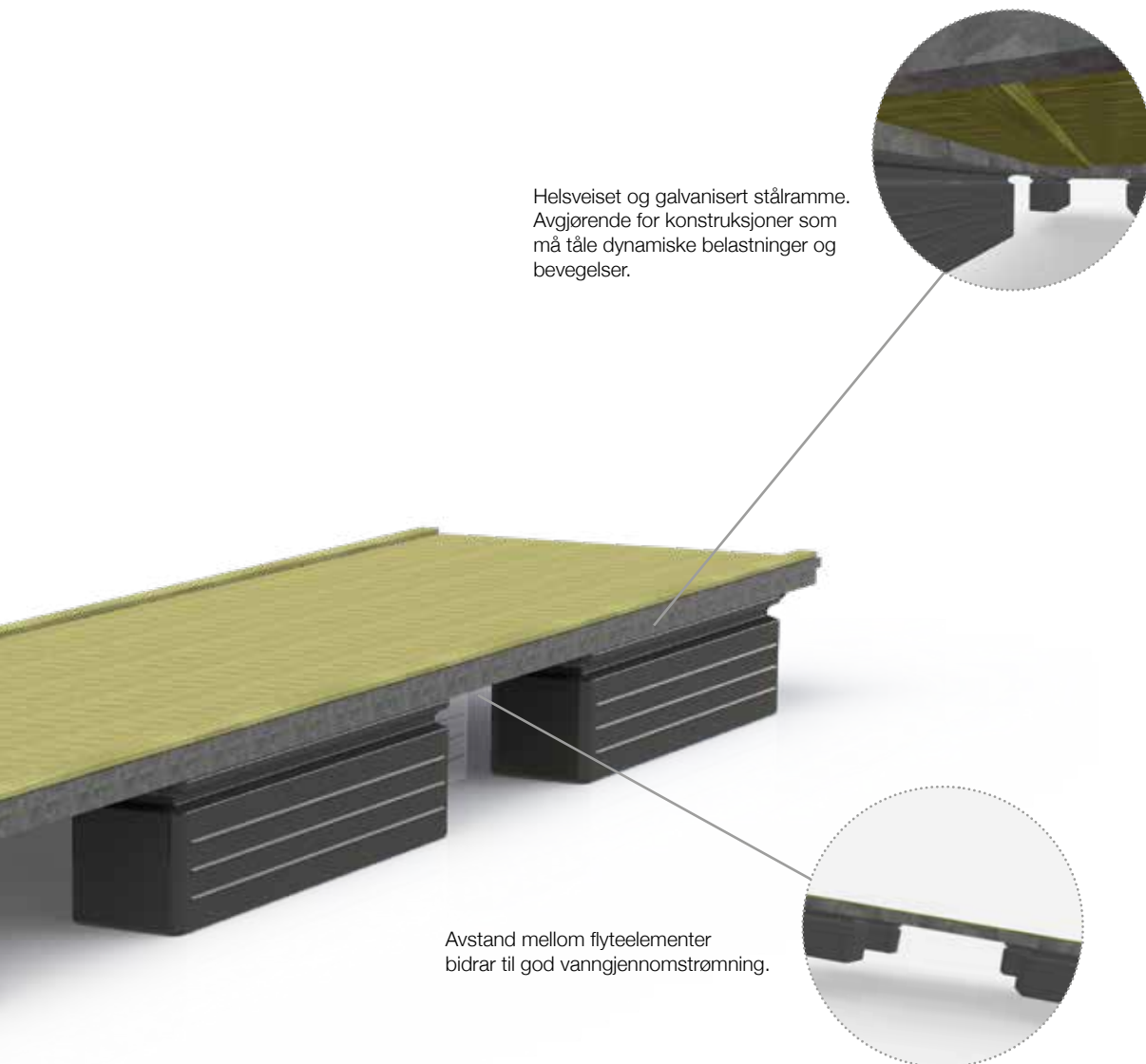

Helsveiset og galvanisert stålramme. Avgjørende for konstruksjoner som må tåle dynamiske belastninger og bevegelser.

Avstand mellom flyteelementer bidrar til god vanngjennomstrømming.

Produktnummer	Produktnavn	Pris eks. mva
10-26SP	2 x 6 m Stål/plast brygge	51401
10-28SP	2 x 8 m Stål/plast brygge	66597
10-210SP	2 x 10 m Stål/plast brygge	71222
10-246SP	2,4 x 6 m Stål/plast brygge	52598
10-249SP	2,4 x 9 m Stål/plast brygge	77850
10-2410SP	2,4 x 10 m Stål/plast brygge	80947

Ta kontakt med selger for pristilbud. For andre lengder enn det som står oppgitt, kontakt oss.



# Stål/betongbrygger

Våre stål- og betongbrygger består av pontonger i vanntett og armert betong, et kraftig konstruert rammeverk bestående av stålprofiler, og et tredekke i rillet impregnerert furu. Bryggen har T-skinne for innfestning av utriggere som gir en trinnløs regulerbar og svært kraftig innfestning. Gummierte, kraftige koblinger.

Produktet kan benyttes til alle typer havneutbygging og er et ypperlig alternativ ved utskifting og modernisering. Et bryggeanlegg bestående av våre stål/plast og stål/betongbrygger sikrer optimal vanngjennomstrømning, både i og rundt marinaen.



Se en Stål/betongbrygge i 3D

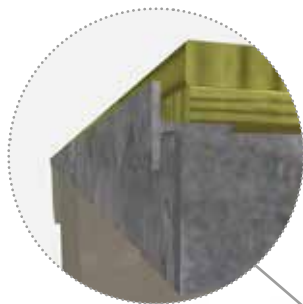

Mulighet for trinnløs justering av utriggere / plassbredde til båten.

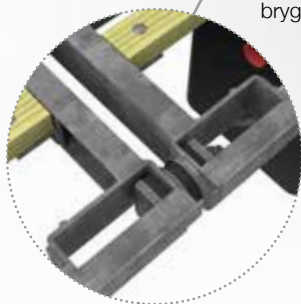
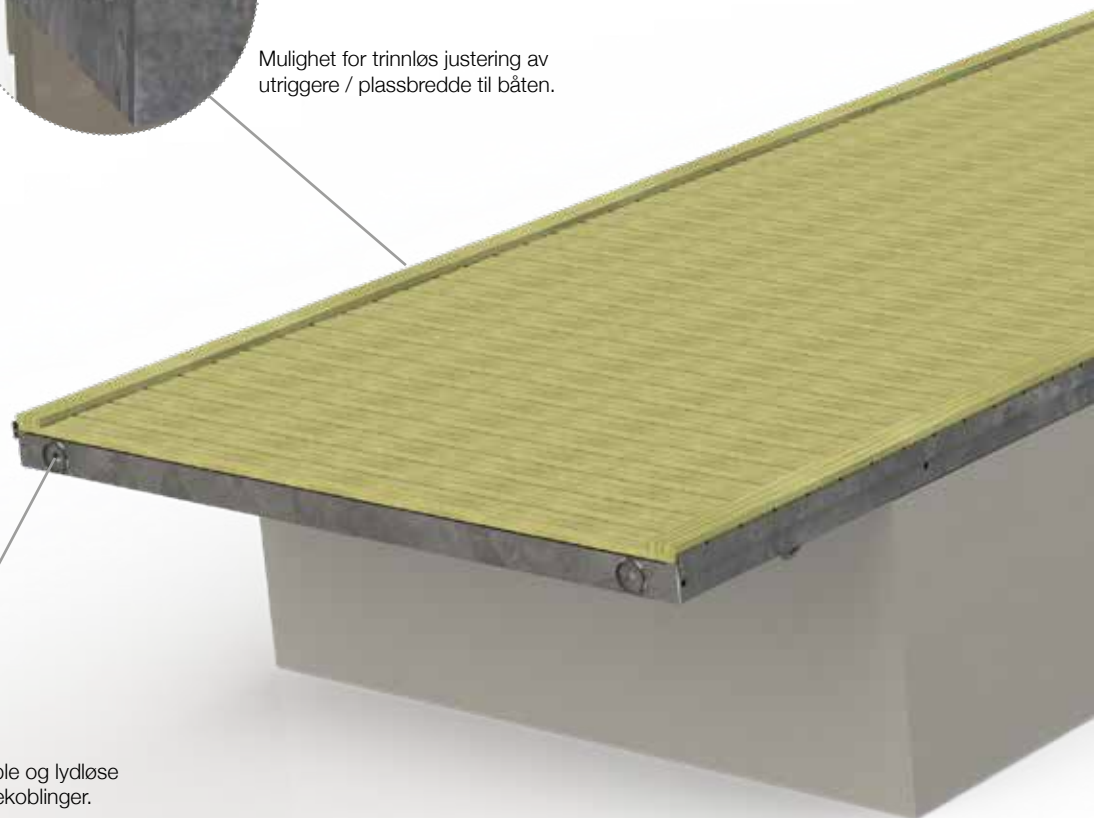

Fleksible og lydløse bryggekoblinger.



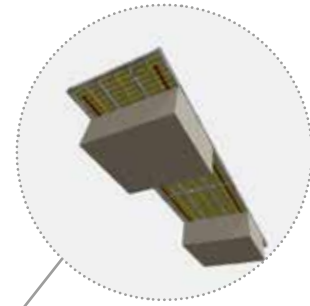

Helsveiset og galvanisert stålramme. Avgjørende for konstruksjoner som må tåle dynamiske belastninger og bevegelser.

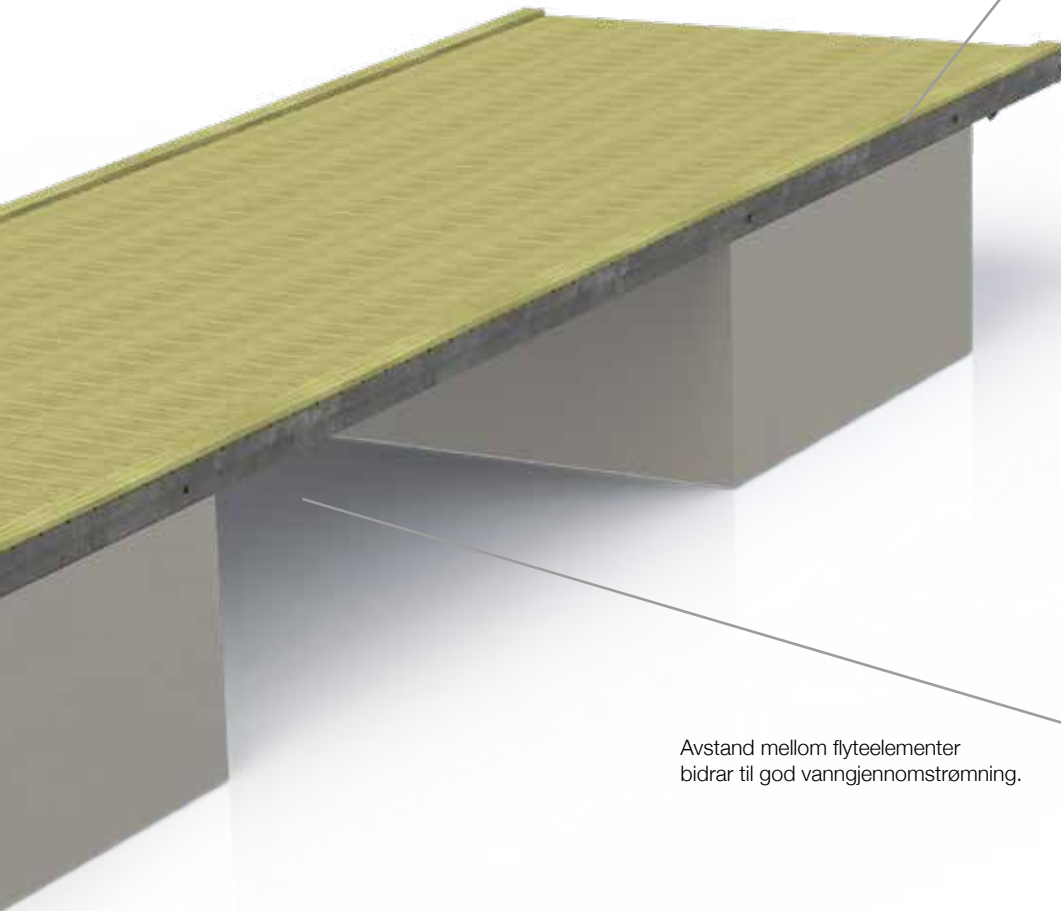

Avstand mellom flyteelementer bidrar til god vanngjennomstrømning.



Produktnummer	Produktnavn	Pris eks. mva
10-249SB	2,4 x 9 m Stål/betong brygge	87761

Ta kontakt med selger for pristilbud. For andre lengder enn det som står oppgitt, kontakt oss.



# Badebrygger

Uten å redusere kravene til kvalitet og holdbarhet har vi dimensjonert en badebrygge velegnet for hytter, landsteder og som badeplattformer. Bryggeseksjonen er stabil, med tilfredsstillende flate for de fleste bruksformål.

Flere bryggeseksjoner kan enkelt sammenkobles.



Se en Badebrygge i 3D

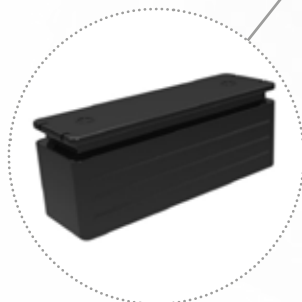

Rotasjonsstøpte pontonger i resirkulerbar polyetylenplast, fylt med ekspandert polystyrene. Usynkelig.

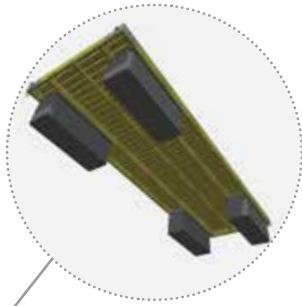

Kraftig treramme i trykkimpregnert furu.

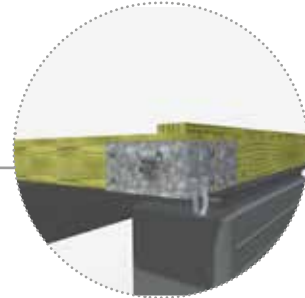

Hjørnebeslag i galvanisert stål for enkel sammenkobling av flere bryggeseksjoner/tilkobling av forankring.



Kan også leveres med langsgående t-skinne for ytterligere forsterkning og som muliggjør tilkobling av utriggere med t-skinnebeslag.

Produktnummer	Produktnavn	Pris eks. mva
10-26B	2 x 6 m Badebrygge	33890
10-26TS	2 x 6 m Tre/stålbrygge. T-skinne begge sider	42193

Ta kontakt med selger for pristilbud. For andre lengder enn det som står oppgitt, kontakt oss.



# Betongbrygge/bølgedempere

Betongbrygger fra Småbåthavner AS er produsert og levert i stort antall til båthavnutbygging. De har lang levetid, minimale vedlikeholdskostnader og vesentlige brukerfordeler. Det gjør våre betongbrygger til et gunstig økonomisk alternativ. Betongbrygger leveres med føringsrør for vann og/eller strøm som standard. Fenderverk består av trykkimpregnert furu, boltet langs

sidene. Solide festebeslag for utriggere sikrer en trinnløs og svært sikker innfesting av utriggere.

Betongbryggene lages stort sett på bestilling og er gjerne ulike for hvert prosjekt avhengig av lokale forhold og dine ønsker. Sammen med deg utvikler vi den perfekte betongbrygge som skal holde i mange år fremover.

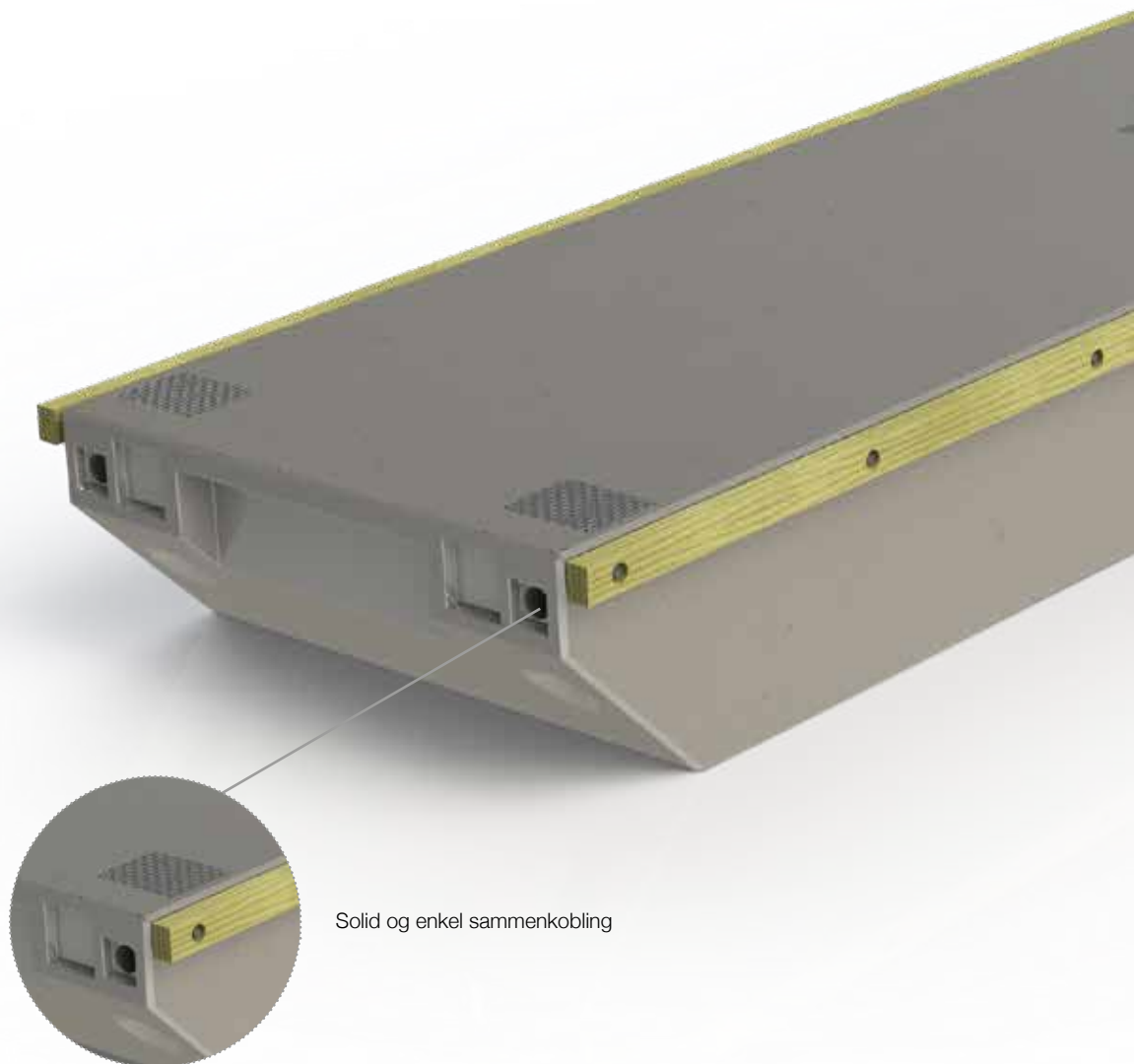

Solid og enkel sammenkobling

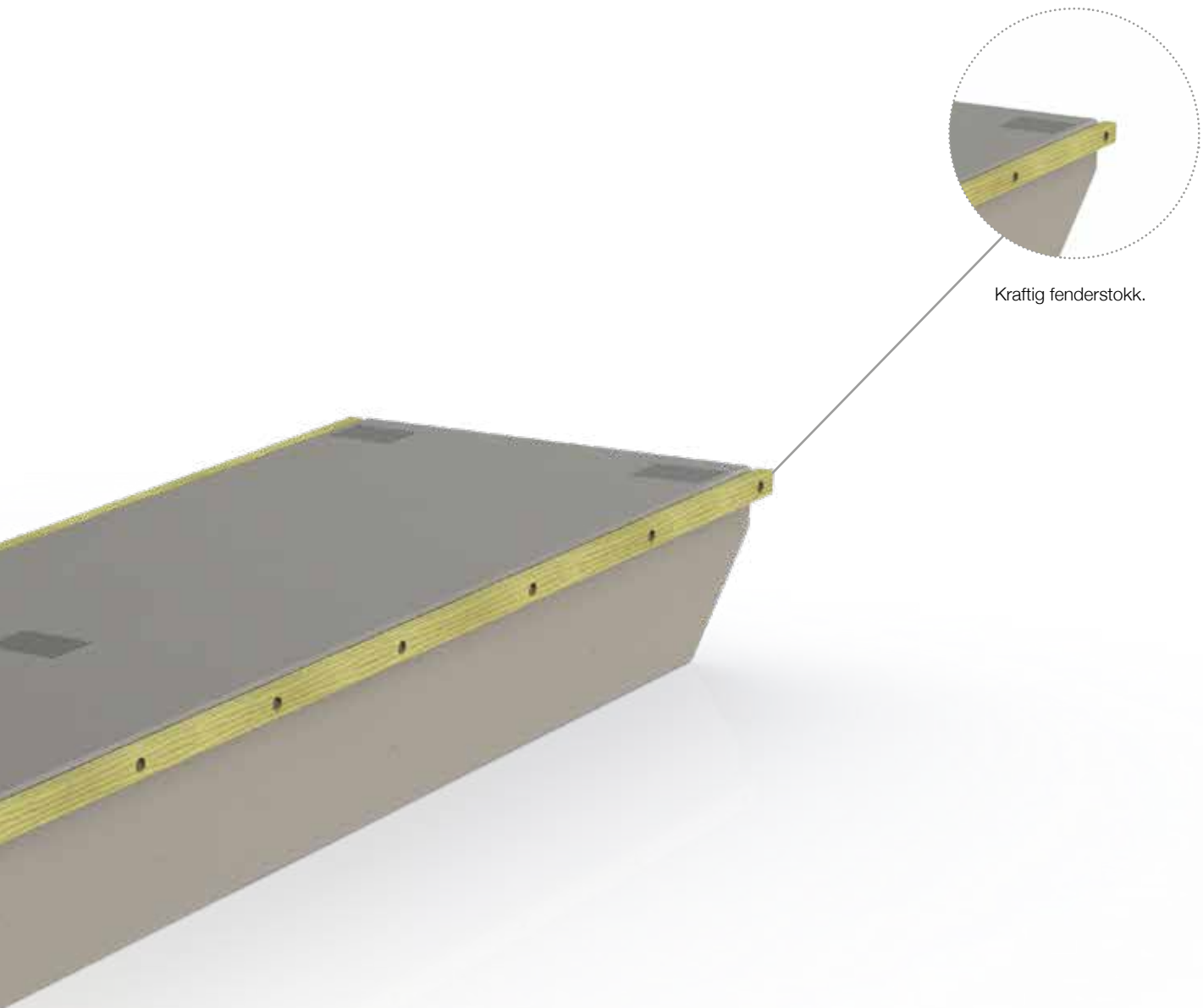

Kraftig fenderstokk.

### Produktinfo

Priser på betongbrygger utarbeides kun på forespørsel.

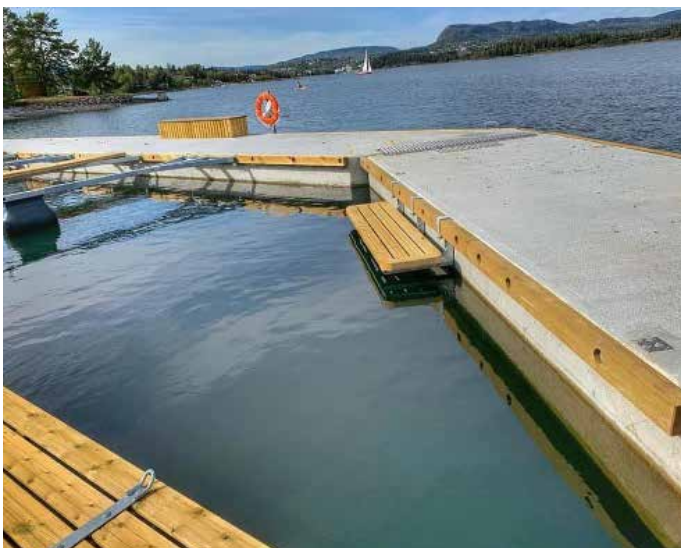





## Hva gjør du den dagen du vil utvide?

Med både endringer og vekst i fritidsbåtlivet er det en stor fordel å kunne ringe leverandøren sin når tiden er inne for å utvide. Dessverre opplever mange at leverandøren ikke lenger eksisterer eller at anlegget er importert og produsenten ukjent.

Småbåthavner AS har opparbeidet både kunnskap, kompetanse og gode kundeforhold siden 1960-tallet.

Slik skal det fortsette å være. Alle våre løsninger er utviklet internt, og i de fleste tilfeller er det mulig både å utvide og endre på et eksisterende anlegg, selv om det har noen år på baken. Dette gir store kostnadsbesparelser, samtidig som vi sikrer at høy kvalitet og sikkerhet ivaretas på best mulig måte. Vi gjør alltid vårt ytterste for at våre kunder opplever oss som fleksible, helt fra de store planer – ned til den minste mutter.

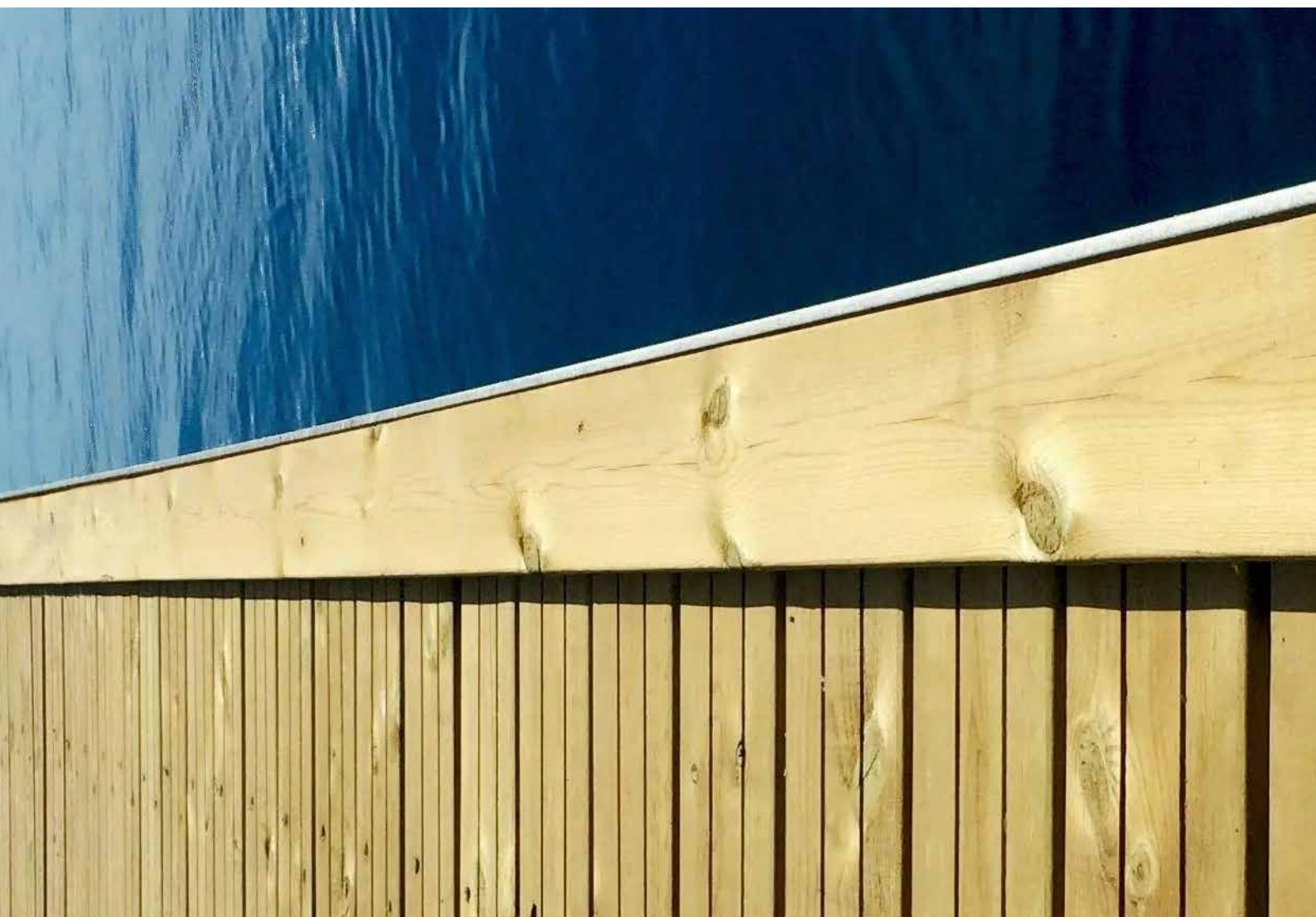







## **Vi vet at din båt er som et familiemedlem.**

Den skal ligge trygt når det blåser, og vi vet at det er detaljene som teller når noe skal vare. Vi er båtfolk, først og fremst.



# Landganger

Landgangene er i likhet med utriggerne og stålrammene på våre stålbygger, galvanisert og helsveist. Fordi alle våre produkter er konstruert på en sånn måte kan de

kategoriseres som en enkel enhet uten for mange løse komponenter. Dette er en viktig faktor for lang holdbarhet. Festebeslag inkluderes i prisen.

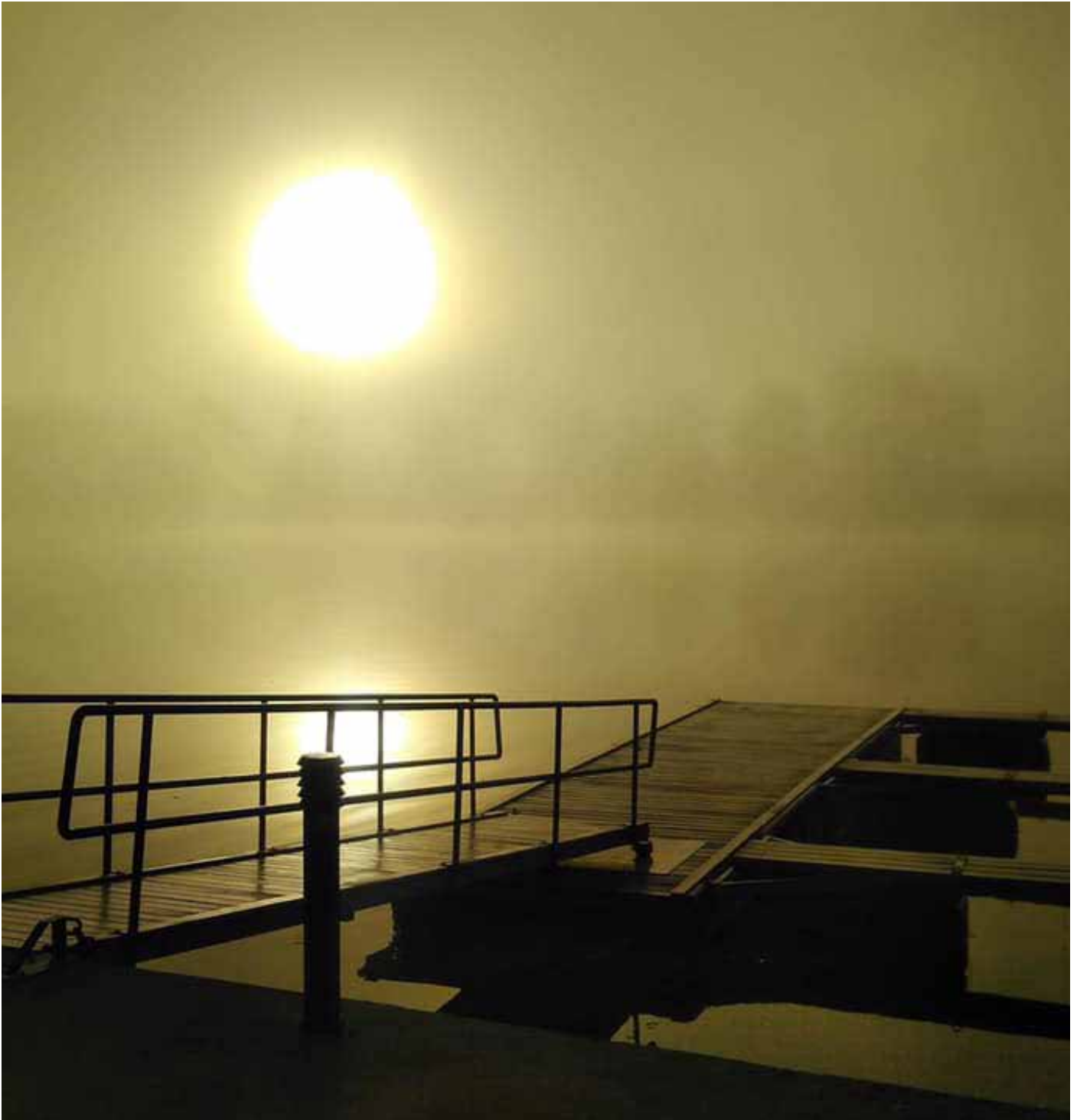



# Trelandgang

Våre trelandganger består av ramme og dekke montert sammen av trykkimpregnert trevirke. Vi tilbyr solide festebeslag til alt fra tre til betongplattformer. Rammeverket er vinklet mot kontaktflaten til bryggen, hvilende mot en

aluminiums-skiplate. Dette begrenser eventuell slitasje til det minimale. Leveres komplett med landfestebeslag. Rekkverk på en eller begge sider leveres som tilbehør.



Se en Trelandgang i 3D

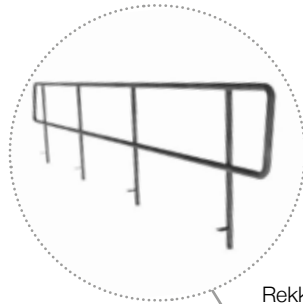

Rekkverk leveres som tilbehør til trelandganger.

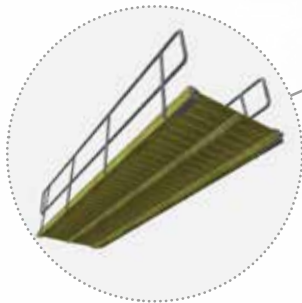

Solid treramme i trykkimpregnert furu.



Kraftige galvaniserte festebeslag.

Produktnummer	Produktnavn	Pris eks. mva
50-450T	4,5 x 1,25m Trelandgang, uten rekkverk	8123

Ta kontakt med selger for pristilbud. For andre lengder enn det som står oppgitt, kontakt oss.



# Stållandgang med tredekke

I likhet med våre stål-/plastbrygger, er også stållandgangene basert på samme prinsipp. Helsveist og galvanisert stålramme samt dekke i rillet trykkimpregnert furu. Rekkverk er standard på alle landganger med tredekke fra 8 meters lengde og opp.



Se en Stållandgang med tredekke i 3D

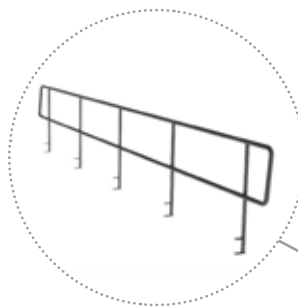

Rekkverk leveres som tilbehør på lengder under 8 meter. Fra 8 meter og opp er rekkverk inkludert i prisen.

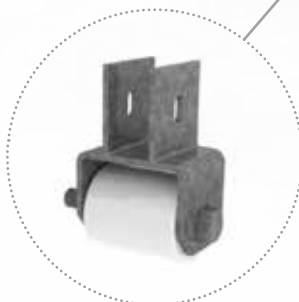

Nylonhjul med lager og galvanisert brakett for feste til våre landganger med stålramme. Solid og slitesterk konstruksjon.



Standard galvanisert landfestebeslag til alle våre landganger med stållamme.

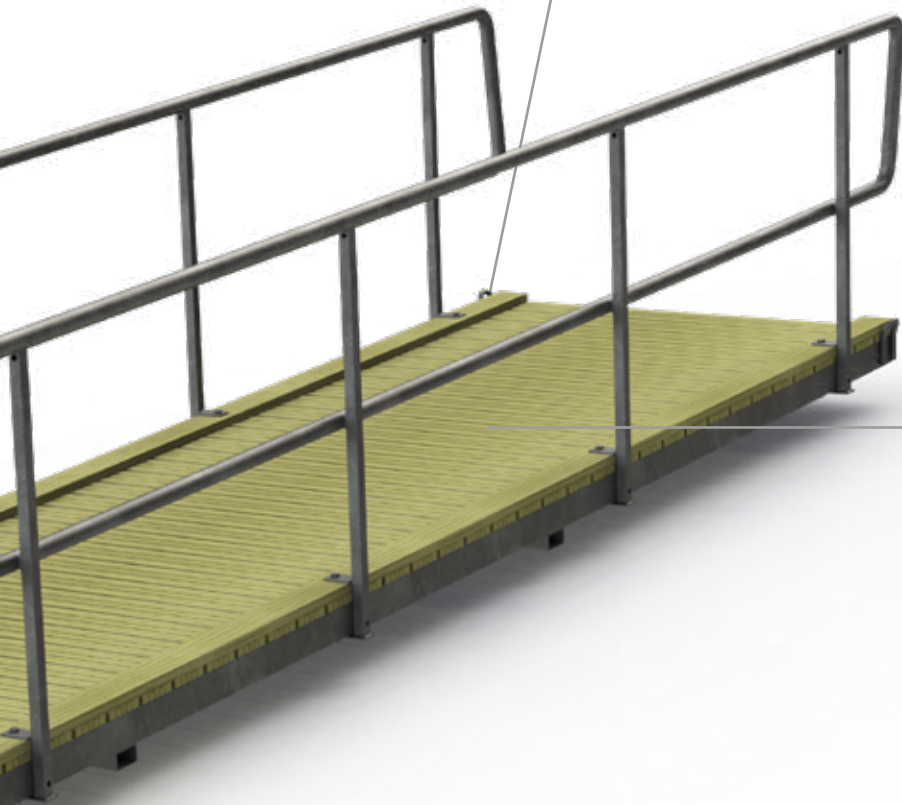

Helsveiset og galvanisert stållamme. Avgjørende for konstruksjoner som må tåle dynamiske belastninger og bevegelser.

Produktnummer	Produktnavn	Pris eks. mva
50-600TS	6 x 1,25m Stållandgang m/tredekke, uten rekkverk	18189
50-800TS	8 x 1,25m Stållandgang m/tredekke, inkl. rekkverk	41366
50-100TS	10 x 1,25m Stållandgang m/tredekke, inkl. rekkverk	62172
50-125TS	12 x 1,25m Stållandgang m/tredekke, inkl. rekkverk	75671

Ta kontakt med selger for pristilbud. For andre lengder enn det som står oppgitt, kontakt oss.



# Stållandgang med strekkmetalldekke

Solid konstruksjon. Helsveist med solide varmforzinkede stålprofiler og gangdekke av sklisikkert strekkmetall. Rekkverk er standard på alle våre landganger med strekkmetalldekke.



Se en Stållandgang med strekkmetalldekke i 3D

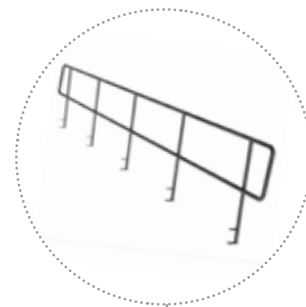

Rekkverk er inkludert i prisen på alle våre stållandganger med strekkmetalldekke.



Nylonhjul med lager og galvanisert brakett for feste til våre landganger med stålramme. Solid og slitesterk konstruksjon.





Helsveiset og galvanisert stålramme med gangdekke i sklissikkert strekkmetall.

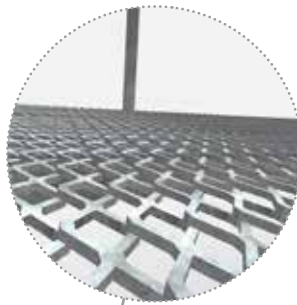

Standard galvanisert landfestebeleg til alle våre landganger med stålramme



Produktnummer	Produktnavn	Pris eks. mva
50-600PCP	6 x 1,20m Stållandgang m/strekkmetalldেকে, inkl. rekkverk	33306
50-700PCP	7 x 1,20m Stållandgang m/strekkmetalldেকে, inkl. rekkverk	39106
50-800PCP	8 x 1,20m Stållandgang m/strekkmetalldেকে, inkl. rekkverk	48496
50-100PCP	10 x 1,20m Stållandgang m/strekkmetalldেকে, inkl. rekkverk	67040
50-120PCP	12 x 1,20m Stållandgang m/strekkmetalldেকে, inkl. rekkverk	78337

Ta kontakt med selger for pristilbud. For andre lengder enn det som står oppgitt, kontakt oss.



## Rådgiver

### Rådgiver / Ansvarlig søker

Vi har hatt egenproduksjon av brygger siden 1962. Noe som gir oss Norges lengste sammenhengende erfaringsgrunnlag på brygger og havneanlegg for småbåter. Dette alene gjør oss til en foretrukken rådgiver for mange. Det finnes i dag ingen krav til flytebrygger med tanke på hvordan de forankres, utformes eller hvor holdbare de skal være. Det vil si at våre produkter er basert på erfaring, med mål om å være best mulig tilpasset vårt norske klima.



### Lang erfaring

Våre løsninger er produsert i materialer spesielt utviklet for de belastninger og miljøpåvirkninger en brygge skal måtte tåle. Som Norges eldste leverandør har Småbåthavner opparbeidet en unik kompetanse – ikke bare i forhold til produktene, men også for planleggingsfasen, implementeringen og oppfølging etter ferdigstilling. Vi leter alltid etter utviklingspotensiale hos oss selv.



### Byggherren

Alle utbyggere av havner og brygger må selvfølgelig godkjennes av de rette instanser. Vi stiller på befaringsferd over hele landet for å best mulig kartlegge og tilrettelegge prosjektet så det blir tilpasset de lokale forhold og dine ønsker.



### Fleksible

Våre egne montører har inngående kunnskap om produktene og er fleksible i å finne løsninger om noe uforutsett skulle skje. Dette gir deg som kunde en garanti for at alt blir montert riktig og effektivt. Vi får gode skussmål for oppfølging og service, hvilket gjenspeiles gjennom høy kundetilfredshet. Våre montører drar ikke før de er ferdige!





# Utriggere

Bruk av våre utriggere innebærer et fleksibelt og brukervennlig system med sikker fortøyning for båtene. Alle utriggerene er helsveisede og galvaniserte hvilket gir lengre levetid og mindre vedlikehold. De er utstyrt med rotasjonsstøpte pontonger i polyetylenplast kompakt fylt med ekspandert polystyrene. Pontongene er i Veritas©-godkjent kvalitet og slagtestet ved -25 grader C. Valgfrie festebeslag inkluderes i prisen. Festebeslagene gir deg enten muligheten for trinnløs regulering av plassbredden til båtene, eller en fast montering, som

for eksempel til tredragere, kaikanter og lignende. Våre utriggere fås også som avslutninger og kan bestilles på skreddersøm.

- Kraftige konstruksjoner
- Alle typer beslag for innfestning
- Varmgalvanisert = lang levetid
- Mulighet for trinnløs justering via t-skinnebeslag
- Synkefrie, slagtestede pontonger
- Kan leveres med gangdekke i kryss

## Forskjellen på standard og avslutningsutriggere:



Standard utrigger

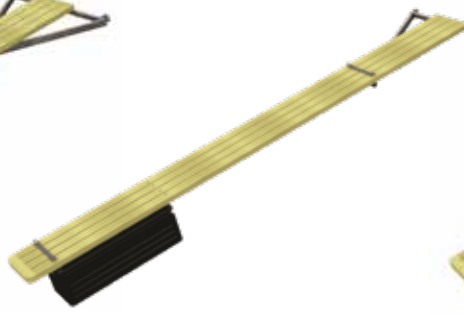

Høyre avslutning



Venstre avslutning

## Båtlengde iht. utriggerlengde

Ved anbefaling av maks båtlengde regner vi ofte lengden på utrigger + 20%. Dette er for havner som er normalt avskjermet for vær og vind.



## Anbefalt fortøyning inkl. strekkavlastere

Les mer om våre anbefalinger til fortøyning og båtplassberegning på <https://smabathavner.no/info/fortoye-bat/>

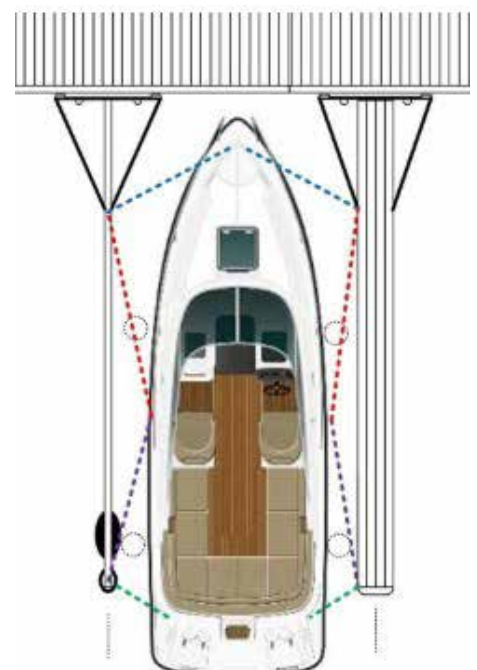



# Fortøyningsbommer

Flere tusen båtplasser er utstyrt med fortøyningsbommer fra Småbåthavner. Våre utriggere gir et meget brukervennlig og fleksibelt system som skaper trygghet for båt og båteier. Skråavstivere og arm er basert på hulprofiler. Alle stålprofiler er helsveist og galvanisert. Enden på fortøyningsbommer utstyres med solid plastbelagt og buet endefender for å skåne båten best mulig.

- Kraftige konstruksjoner
- Alle typer beslag for innfestning
- Varmgalvanisert = lang levetid
- Mulighet for trinnløs justering av plassbredde via. t-skinnebeslag
- Synkefrie, slagtestede pontonger
- Kan leveres med strekkmetall gangdekke i kryss.
- Fås også som enten høyre eller venstre avslutning



Se en Fortøyningsbom i 3D



Helsveiset og galvanisert stålramme. Avgjørende for konstruksjoner som må tåle dynamiske belastninger og bevegelser.



Rotasjonsstøpte, slagtestede og synkefrie pontonger i resirkulerbar polyetylenplast, fylt med ekspandert polystyrene.

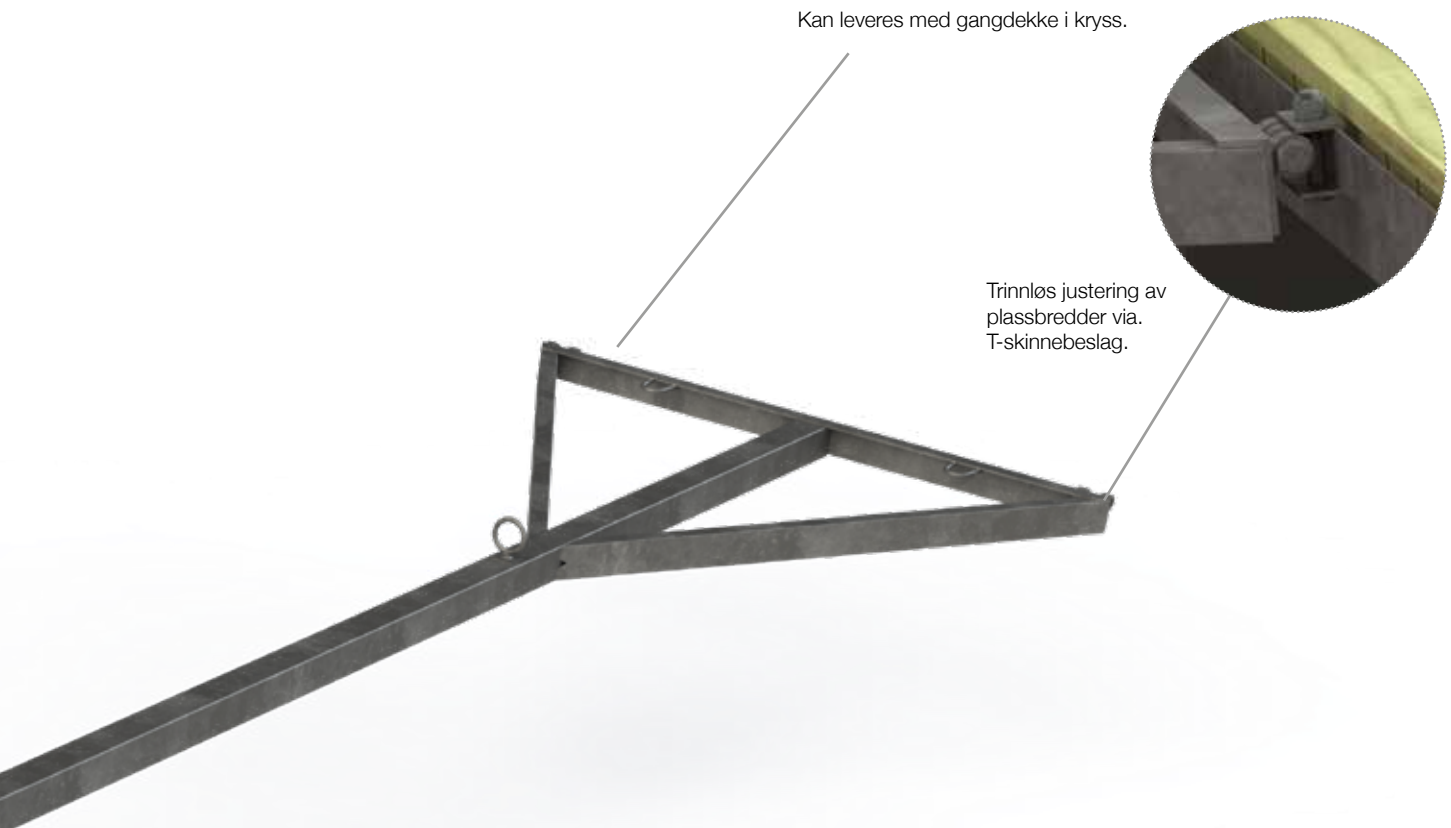

Kan leveres med gangdekke i kryss.

Trinnløs justering av  
plassbredder via.  
T-skinnebeslag.

Produktnummer	Produktnavn	Pris eks. mva
20-50J <span style="color: red;">●</span> <span style="color: green;">●</span> <span style="color: blue;">●</span> <span style="color: yellow;">●</span>	5m Jollebom	7214
20-50 <span style="color: red;">●</span> <span style="color: green;">●</span> <span style="color: blue;">●</span> <span style="color: yellow;">●</span>	5m Fortøyningsbom	7602
20-60 <span style="color: red;">●</span> <span style="color: green;">●</span> <span style="color: blue;">●</span> <span style="color: yellow;">●</span>	6m Fortøyningsbom	8511
20-70 <span style="color: red;">●</span> <span style="color: green;">●</span> <span style="color: blue;">●</span> <span style="color: yellow;">●</span>	7m Fortøyningsbom	8966
20-80 <span style="color: red;">●</span> <span style="color: green;">●</span> <span style="color: blue;">●</span> <span style="color: yellow;">●</span>	8m Fortøyningsbom	12383
20-100 <span style="color: red;">●</span> <span style="color: green;">●</span> <span style="color: blue;">●</span>	10m Fortøyningsbom	17197

Produktnummer merket med **rød prikk** er beregnet for tyngre brygger med mer oppdrift (betong) ●

Produktnummer merket med **grønn prikk** er beregnet for lett brygger (badebrygger og stål/plast) ●

Produktnummer merket med **blå prikk** er beregnet for installasjon mot fast kai. ●

Produktnummer merket med **gul prikk** leveres også som avslutning til samme pris. ●

Ta kontakt med selger for pristilbud. For andre lengder enn det som står oppgitt, kontakt oss.



## Gangbar utrigger med tredekke

Trelemmen er boltet gjennomgående til beslag som videre låses til en langsgående, helsveist og galvanisert stålprofil. En meget solid og slitesterk løsning. Utseendet skaper en fin og nøytral match med alle våre bryggeprodukter. Bæreevne er tilpasset slik at alle våre utriggere og brygger har tilnærmet identisk fribord. Våre gangbar utrigger m/tredekke passer til alle våre bryggetyper, og har tre forøyningspunkter på hver side.

- Kraftig konstruksjon
- Alle typer beslag for innfestning
- Varmgalvanisert = lang levetid
- Mulighet for trinnløs justering av plassbredde via. t-skinnebeslag
- Synkefrie, slagtestede pontonger
- Kan leveres med gangdekke i kryss
- Alle våre utriggere fås også som enten høyre eller venstre avslutning
- Bredde 54cm



Se en Gangbar utrigger med tredekke i 3D

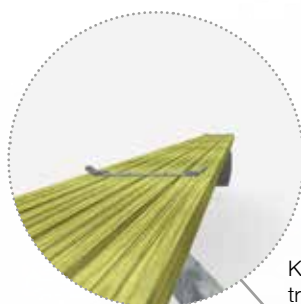

Kraftig og stabil gangbane i trykkimpregnert furu.

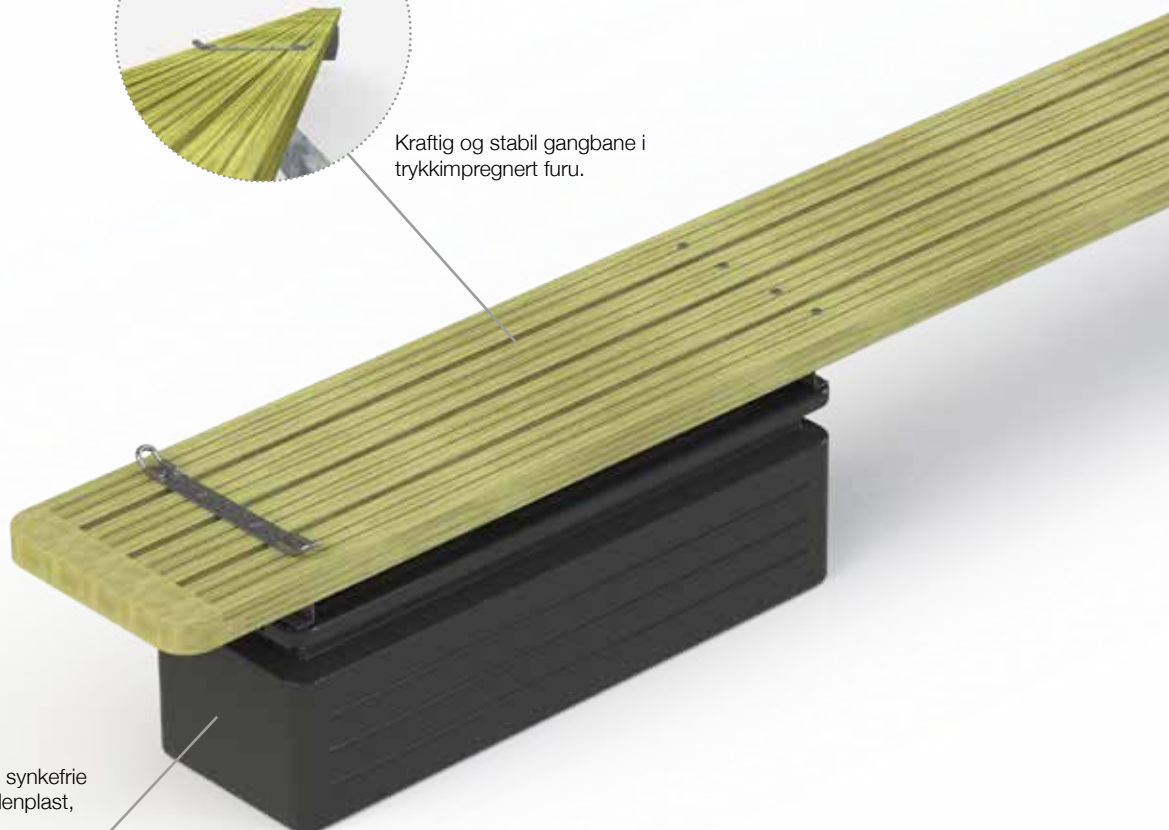

Rotasjonsstøpte, slagtestede og synkefrie pontonger i resirkulerbar polyetylenplast, fylt med ekspandert polystyrene.

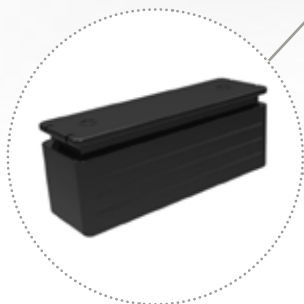



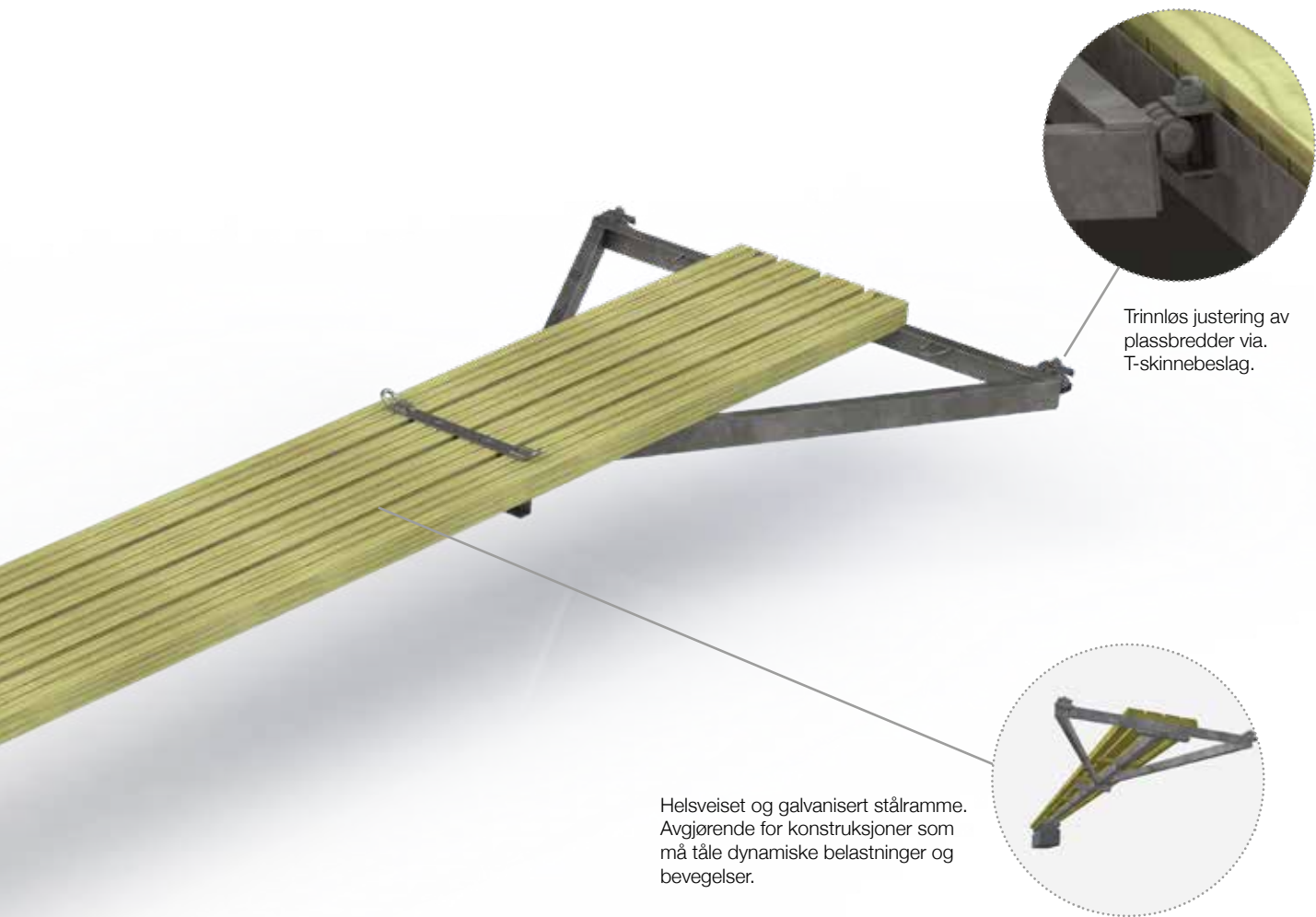

Produktnummer	Produktnavn	Pris eks. mva
30-50 ●●●●	5m Gangbar utrigger med tredekke	13313
30-60 ●●●●	6m Gangbar utrigger med tredekke	14907
30-70 ●●●●	7m Gangbar utrigger med tredekke	16305
30-80 ●●●●	8m Gangbar utrigger med tredekke / lettbygge 2 stk 330 l	22278
30-80B ●●	8m Gangbar utrigger med tredekke / bet 1 stk 370 l	19069

Produktnummer merket med **rød prikk** er beregnet for tyngre brygger med mer oppdrift (betong) ●  
 Produktnummer merket med **grønn prikk** er beregnet for lettbygge (badebrygger og stål/plast) ●  
 Produktnummer merket med **blå prikk** er beregnet for installasjon mot fast kai. ●  
 Produktnummer merket med **gul prikk** leveres også som avslutning til samme pris. ●

Ta kontakt med selger for pristilbud. For andre lengder enn det som står oppgitt, kontakt oss.

# Gangbar utrigger med strekkmetalldekke

Disse utriggerne har en overlegen styrke. De er sklisikre og ikke overraskende mye brukt mye i fiskeri- og havbruksnæring. En kraftig stålkonstruksjon med to hulprofiler i arm, kombinert med tversgående avstivere samt sklisikkert gangdekke, gjør at produktet egnes godt til helårsbruk. Gangdekket består av strekkmetall, fastsveiset direkte til rammeverket. Kraftig konstruksjon, lang levetid. Produktet er helsveist og galvanisert. Mer eller mindre en enkel komponent. Unntaket er selvfølgelig pontongene som boltes fast via. markedets kanskje seigeste og solide løsning. En gangbar utrigger m/strekkmetalldekke er et trygt valg om anlegget er utsatt for tøffe prøvelser.

- Kraftige konstruksjoner
- Alle typer beslag for innfestning
- Varmgalvanisert = lang levetid
- Mulighet for trinnløs justering av plassbredde via. t-skinnebeslag
- Synkefrie, slagtestede pontonger
- Kan leveres med gangdekke i kryss
- Alle våre utriggerer fås også som enten høyre eller venstre avslutning
- Bredde 55-57cm



Se en Gangbar utrigger med strekkmetalldekke i 3D



Helsveiset og galvanisert stålramme. Avgjørende for konstruksjoner som må tåle dynamiske belastninger og bevegelser.

Rotasjonsstøpte, slagtestede og synkefrie pontonger i resirkulerbar polyetylenplast, fylt med ekspandert polystyrene.

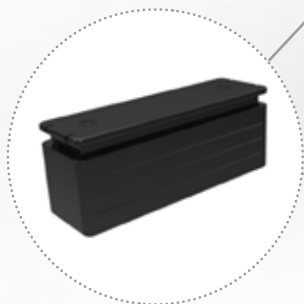

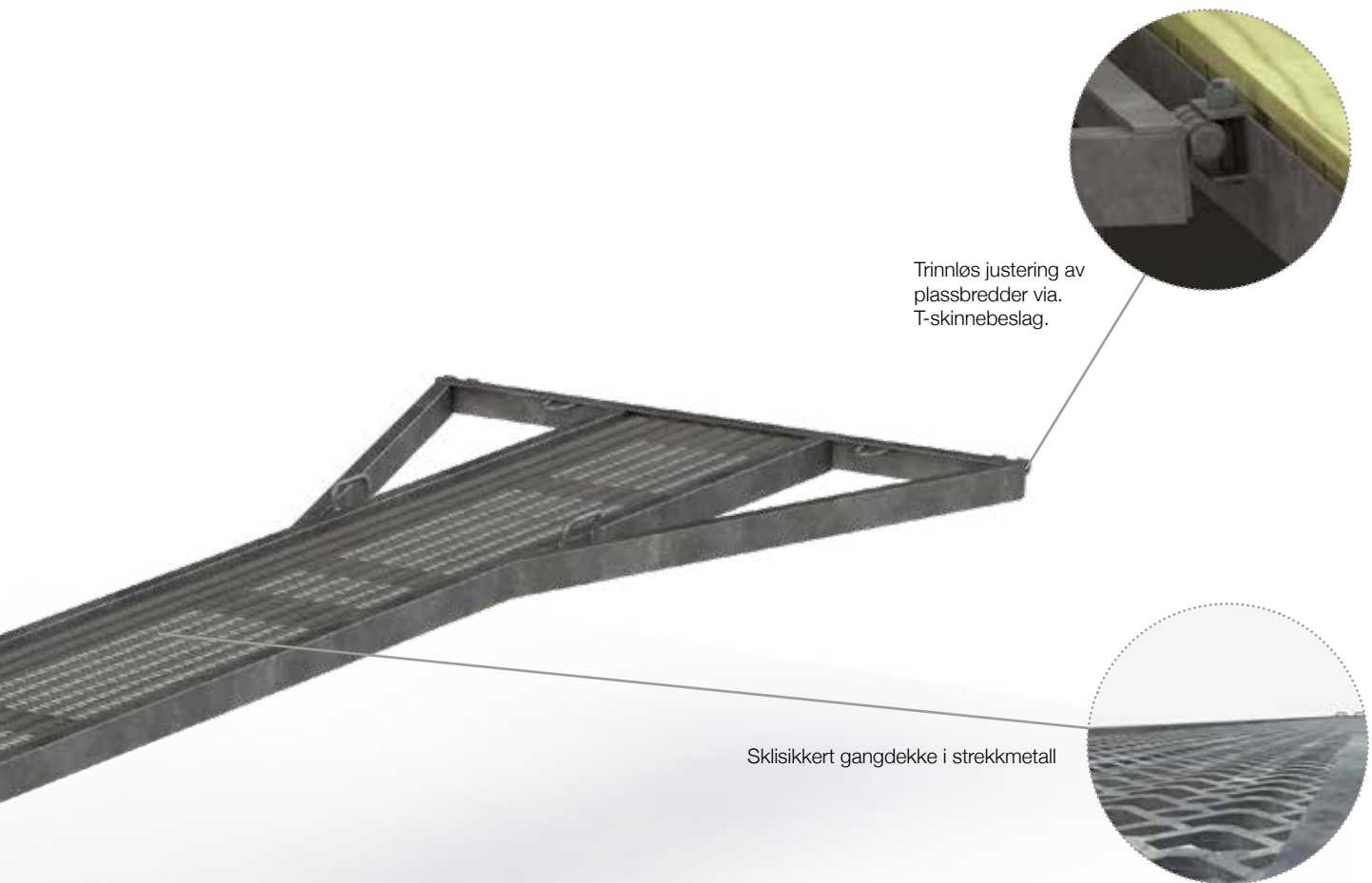

Trinnløs justering av plassbredder via T-skinnebeslag.

Sklisikkert gangdekke i strekkmetall

Produktnummer	Produktnavn	Pris eks. mva
40-50 ●●●●	5m Gangbar utrigger med strekkmetall	15906
40-60 ●●●●	6m Gangbar utrigger med strekkmetall	18360
40-70 ●●●●	7m Gangbar utrigger med strekkmetall	19633
40-80 ●●	8m Gangbar utrigger med strekkmetall / lettbygge 2 stk 370 l	28395
40-80B ●●●	8m Gangbar utrigger med strekkmetall / bett 1 stk 550 l	25352
40-100 ●●●	10m Gangbar utrigger med strekkmetall / standard 2 stk 550 l	35540
40-100F ●●	10m Gangbar utrigger med strekkmetall / fast kai 2 stk 370 l	34082
40-120 ●●	12m Gangbar utrigger med strekkmetall / 1 stk 370 og 2 stk 550 l	49159

Produktnummer merket med **rød prikk** er beregnet for tyngre brygger med mer oppdrift (betong) ●

Produktnummer merket med **grønn prikk** er beregnet for lettbygge (badebrygger og stål/plast) ●

Produktnummer merket med **blå prikk** er beregnet for installasjon mot fast kai. ●

Produktnummer merket med **gul prikk** leveres også som avslutning til samme pris. ●

Ta kontakt med selger for pristilbud. For andre lengder enn det som står oppgitt, kontakt oss.

## Skreddersømmer



## Festebeslag til utriggere



60-214 – T-skinnebeslag

Galvaniserte beslag som brukes for å låse utriggerne/fortøyningsbommene til våre flytebrygger med langsgående t-skinner. Enkel og trinnløs regulering av plassbredden i båthavna.



60-208 – Faste beslag med 1 erningsrør  
60-209 – Faste beslag med 2 erningsrør

Faste beslag brukes når man skal feste utrigger til kaikanter, tredragere etc. I motsetning til våre t-skinnebeslag (60-214) blir dette en "fast" montering av utriggere.



60-211 – Klammerbeslag 95mm  
60-212 – Klammerbeslag 90mm  
60-213 – Klammerbeslag 128mm (Rixö)

Galvanisert beslag for låsing av våre utriggere til fenderstokker på betongbrygger.

# T-skinner

T-skinner er en effektiv løsning for å enkelt montere våre utriggere med t-skinnebeslag til kaikanter, tredragere og lignende. Skinnene leveres i 6 meters lengder som standard og er basert på samme prinsipp som den langsgående skinnen på våre stålbygger. Fordelen er

en 100% trinnløs regulering av plassbredden til båtene. Spesielt lønnsomt hvis du planlegger å leie ut plasser eller driver en forening med mulighet for ekstra plasser ved kaikanten.



Trefotsyke er et kjent fenomen i båtverden. Det har vi lagt til rette for med markedets kanskje mest effektive system for justering av plassbredder.

Produktnummer	Produktnavn	Pris eks. mva
10-122	T-skinne lengde 6 m. T (u. bolter)	4033
10-123	T-skinne lengde 6 m. H (u. bolter)	4033



## Reservedeler

Utstyr som skal være enkelt å vedlikeholde. Gamle løsninger blir aldri så gamle at de utgår. Da har vi isåfall et nytt og bedre alternativ som erstatter det gamle uten behov for tilpasninger. Våre kunder skal til enhver tid ha

mulighet for å bestille deler og rekvisita raskt og enkelt. Derfor har vi lagt til rette for at dette skal kunne bestilles via nettsiden vår og med fokus på raskest mulig levering.

*Tips!*

Reservedelsskisser og FDV-dokumentasjon finnes på [www.smabathavner.no/info](http://www.smabathavner.no/info)

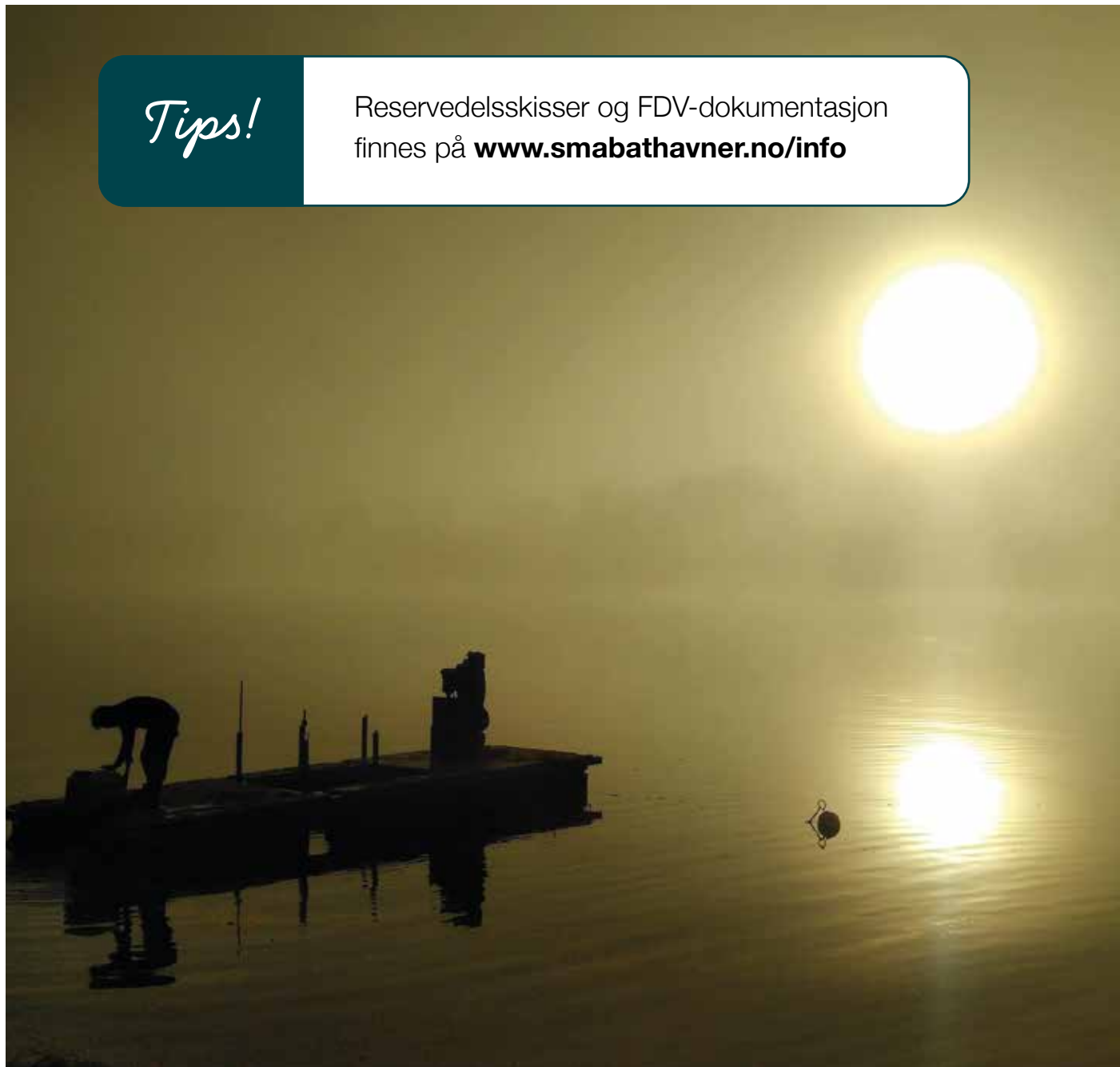

Våre egne montører har dyp produktkunnskap og gir utbyggere en trygghet for at alt blir montert riktig og effektivt. Siden de er våre egne montører er de også svært fleksible med å finne løsninger. Vi får gode skussmål for vår oppfølging og service, og vi setter stor pris på å kjenne våre kunder godt gjennom langvarige samarbeid.



# Deler til brygger

Produktnummer	Produktnavn	Pris eks. mva
10-050600	Trekkør montert i stål/plast, en side, pris pr mtr. Ø50mm	80
10-050601	Trekkør montert i stål/plast, begge sider, pris pr mtr. Ø50mm	160



Trekkør som enkelt kan installeres via. rammeverket på våre stål/plastbrygger. Ø50mm.

Produktnummer	Produktnavn	Pris eks. mva
10-100	Koblingssett stålbygger	2030



Komplett koblingssett (2 stk.) til våre stål/plast og stål/betongbrygger. Fleksibel og lydløs sammenkobling

Produktnummer	Produktnavn	Pris eks. mva
10-102	2m Sidekobling stålbygge (eksk koblingssett)	3240
10-103	2,4m Sidekobling stålbygge (eksk koblingssett)	4320

Produktnummer	Produktnavn	Pris eks. mva
10-104	2m Vinkelkasett stålbygger (ekskl koblingssett)	30181
10-105	2,4m Vinkelkasett stålbygger (eksk koblingssett)	33637



Produktnummer	Produktnavn	Pris eks. mva
60-217	Pontongvinkel	154



Standard galvanisert vinkel for feste av pontonger (unntatt 110l, (80-077)) til våre gangbar utriggere, stål/plastbrygger og badebrygger.



Produktnummer	Produktnavn	Pris eks. mva
60-101	Koblingssett betongbrygger	8600

Koblingssett til våre betongbrygger



Produktnummer	Produktnavn	Pris eks. mva
60-102	Gummibuffer	2277

For fjæring mellom bryggeskjøter på betongbrygger.

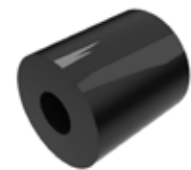

Produktnummer	Produktnavn	Pris eks. mva
60-103	16mm koblingskjetting stk 90cm	546

16mm koblingskjetting til våre betongbrygger. Std. lengde: 90cm. Andre lengder på forespørsel



Produktnummer	Produktnavn	Pris eks. mva
60-104	Låsepinne	252

Låsepinne som brukes til å holde forankringskjetting på plass i brønnen på betongbrygger







Produktnummer	Produktnavn	Pris eks. mva
60-105	Sperreplater/låseplate A	429

Galvanisert plate for låsing av bryggeskjøter på betongbrygger



Produktnummer	Produktnavn	Pris eks. mva
60-106	Avstandsplate tykk 15mm	413
60-107	Avstandsplate tynn 10 mm	413
60-108	Avstandsplate tynn 6 mm	413
60-109	Avstandsplate tynn 8 mm	413

Galvanisert plate for justering av bryggeskjøter på betongbrygger.



Produktnummer	Produktnavn	Pris eks. mva
60-111	Gummi/Fenderstokk 120/30-25	297

Gummiskive mellom betongbrygge og fenderstokk.

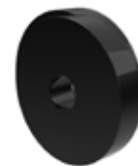

Produktnummer	Produktnavn	Pris eks. mva
60-112	Skive til fenderstokk, 22x60x4mm vcn	13

Skive til fenderstokk, 22x60x4mm, VZn



Produktnummer	Produktnavn	Pris eks. mva
60-218	Splinter 5 mm	50

Grov splint til våre koblingsbolter.



Produktnummer	Produktnavn	Pris eks. mva
60-307	Bøyd koblingsbolt, standard	234

Brukes vanligvis til skjøter på badebrygger, rullestollemmer, oppheng til enkelte landganger. Galvanisert utførelse.





Produktnummer	Produktnavn	Pris eks. mva
60-250	Skjøtebeslag m/1 emningsrør	250
60-251	Skjøtebeslag m/2 emningsrør	250



Galvaniserte universale skjøtebeslag som kan benyttes til alle typer hengsling.

Produktnummer	Produktnavn	Pris eks. mva
60-301	Flytefeste til lettbygge	475



Galvanisert pontongfeste til våre flytebrygger med treramme. Passer til alle våre firekantede pontonger. Kraftig utførelse for lang holdbarhet

Produktnummer	Produktnavn	Pris eks. mva
60-302	Flytefeste til kajakkbrygger	475



Brakett for feste av pontonger på kajakkbrygger. Passer overens med alle våre firkantede pontonger. Galvanisert utførelse.

Produktnummer	Produktnavn	Pris eks. mva
60-303H1 <span style="color:red">●</span>	Hjørnebeslag, høyre, 1 evningsrør	750
60-303H2 <span style="color:green">●</span>	Hjørnebeslag, høyre, 2 evningsrør	750
60-303V1 <span style="color:yellow">●</span>	Hjørnebeslag, venstre, 1 evningsrør	750
60-303V2 <span style="color:blue">●</span>	Hjørnebeslag, venstre, 2 evningsrør	750

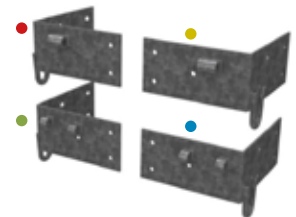

Galvaniserte hjørnebeslag til flytebrygger (badebrygger og tre/stålbrygger). Forsterker trerammen ytterligere, muliggjør en enkel tilkobling av moring-/og landstrek samt. sikrer en enkel sammenkobling av flere bryggeseksjoner.

Produktnummer	Produktnavn	Pris eks. mva
60-305	Hjørnebeslag flate 1 emningsrør	750
60-306	Hjørnebeslag flate 2 emningsrør	750



Galvaniserte flate hjørnebeslag til flytebrygger. De to variantene (60-305 og 60-306) kan enkelt sammenkobles for en svært solid sammenkobling av flytebrygger og andre typer koblinger. Kobles med Bøyd koblingsbolt (60-307) og Splint (60-218).



Produktnummer	Produktnavn	Pris eks. mva
60-309	Flytefeste ekstra oppdrift komplett med beslag og bolter/eks flyter. (til 2 mtr stål plast)	2467
60-309B	Flytefeste ekstra oppdrift komplett med beslag og bolter/eks flyter. (til 2,4 mtr stål/plast)	2467



Galvanisert og kraftig feste for pontonger. Benyttes når det er behov for ekstra oppdrift på våre stålbygger, eksempelvis der landgangen ligger i kontakt med brygga.

Produktnummer	Produktnavn	Pris eks. mva
60-311	Koblingsgummi, rund 78x40ø25	195



Rundt gummistykke til våre koblingssett (stål/plast brygger)

Produktnummer	Produktnavn	Pris eks. mva
60-312	Koblingsgummi firkant 68x68ø25	109



Firekantet gummistykke til våre koblingssett (stål/plast brygger)

Produktnummer	Produktnavn	Pris eks. mva
60-313	Koblingsskive 70x70 /stål	210



Galvanisert skive til våre koblingssett (stål/plast brygger)



## Deler til landganger

Produktnummer	Produktnavn	Pris eks. mva
50-201	Galgebeslag/landfestebeslag inkl. 16mm sjakkell	676



Standard galvanisert landfestebeslag til alle våre landganger med stålramme. Brukes for å feste landgang til land.

Produktnummer	Produktnavn	Pris eks. mva
50-203	Landfestebeslag/trelandgang (fast)	494



Landfestebeslag for våre trelandganger. Galvanisert og solid utførelse.

Produktnummer	Produktnavn	Pris eks. mva
50-204	Beslag på trelandgang	455



Galvanisert beslag som sitter montert i enden av våre trelandganger (mot land). Kraftig og solid utførelse.

Produktnummer	Produktnavn	Pris eks. mva
50-205	Bøyler for trelandgang	273



Kraftig galvanisert opphengsbøyle for trelandgang (50-450T). Disse bøylerne brukes hvis Galgebeslag er brukt som landfeste.

Produktnummer	Produktnavn	Pris eks. mva
50-207	Landgangshjul m/beslag	1205



Nylonhjul med lager og galvanisert brakett for feste til våre landganger med stålramme. Solid og slitesterk konstruksjon.

Produktnummer	Produktnavn	Pris eks. mva
50-210	Nylonhjul/ med lager	389



Enkelt nylonhjul med lager til våre langanger med stålramme. Varenr. 50-207 er komplett med beslag.



Produktnummer	Produktnavn	Pris eks. mva
50-211	Alu. skliplate for landgang, 100 x 185 cm	2475



Aluminiums skliplate for våre landganger. Landgangen ligger i kontakt mot denne på brygga. Minsker slitasje til det minimale og øker levetid på landgangshjulene.

Produktnummer	Produktnavn	Pris eks. mva
50-211S	Skinne for landgang (komplett, 2 stk)	1203



Galvaniserte førings Skinner for våre landganger med stålramme. Langangen ligger i kontakt med disse på brygga. Reduserer slitasje til det minimale og øker levetiden på landgangshjulene.

Produktnummer	Produktnavn	Pris eks. mva
50-213	Rullestollem, aluminium, 125x60cm inkl koblingsbolt/splint	4680
50-214	Rullestollem, aluminium, 150x60cm inkl koblingsbolt/splint	5580



Rullestollem i aluminium for våre landganger med stålramme. Enkel tilkobling til landgang. Festes med koblingsbolt og splint.

Produktnummer	Produktnavn	Pris eks. mva
50-450	Rekkverk for 4,5 mtr trelandgang	4600



Rekkverk for 4,5 mtr trelandgang

Produktnummer	Produktnavn	Pris eks. mva
50-600	Rekkverk for 6 mtr med stålramme og tredekke	5800

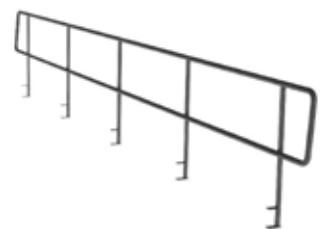

Rekkverk for 6m stållandgang m/tredekke



## Deler til utriggere

Produktnummer	Produktnavn	Pris eks. mva
60-200	Fortøyningsringer 5m (jollebom) for 40x80 rør	157
60-201	Fortøyningsringer 5/6/7m for 80x80rør	168
60-204	Fortøyningsringer 8/10 m for 100x100 rør	186



Fortøyningsringer til våre fortøyningsbommer.

Produktnummer	Produktnavn	Pris eks. mva
60-205	Flattjern m/hemper	448



Flattjern med fortøyningshemper som sitter montert på våre gangbar utriggere med tredekke. Kan ettermonteres hvis du ønsker flere fortøyningspunkter til båten. Galvanisert utførelse.

Produktnummer	Produktnavn	Pris eks. mva
60-206	Beslag for trelem 5-6-7m	532
60-207	Beslag for trelem 8m	574



Brukes til montering av tredekke / pontonger til våre gangbare utriggere med tredekke. Galvanisert utførelse.

Produktnummer	Produktnavn	Pris eks. mva
60-208	Faste beslag m/1 evningsrør	420
60-209	Faste beslag m/2 evningsrør	480



Faste beslag brukes når man skal feste utrigger til kaikanter, tredragere etc. I motsetning til våre t-skinnebeslag (60-214) blir dette en «fast» montering av utriggere.



Produktnummer	Produktnavn	Pris eks. mva
60-211	Klammerbeslag 95mm	434
60-212	Klammerbeslag 90mm	434
60-213	Klammerbeslag 128mm (Rixö)	462



Galvanisert beslag for låsing av våre utriggere til fenderstokker på betongbrygger.

Produktnummer	Produktnavn	Pris eks. mva
60-214	T-skinnebeslag	266



Galvaniserte beslag som brukes for å låse utriggerne/fortøyningsbommene til våre flytebrygger med langsgående t-skinner. Enkel og trinnløs regulering av plassbredden i båthavna. Monteres med mutteren oppover.

Produktnummer	Produktnavn	Pris eks. mva
60-216	Pontongrør	504



Gjennomgående rør på gammel koffertpontong.  
Pontongen låses på plass med splint (60-218)

Produktnummer	Produktnavn	Pris eks. mva
60-217	Pontongvinkel	154



Standard galvanisert vinkel for feste av pontonger (unntatt 110l, (80-077)) til våre gangbar utriggere, stål/plastbrygger og badebrygger.

Produktnummer	Produktnavn	Pris eks. mva
60-218	Splinter 5 mm	50



Grov splint til våre koblingsbolter. Enkel og monterer, sitter godt og kan brukes flere ganger.



Produktnummer	Produktnavn	Pris eks. mva
60-219	Gammel pontongvinkel 1.45m	365
60-220	Gammel pontongvinkel 1.6m	385



Gammel løsning for feste av pontong til utrigger/brygge.  
Ligger langsgående på pontongen.

Produktnummer	Produktnavn	Pris eks. mva
60-226	Endefender Fort/bom	630



Endefender til våre fortøyningsbommer. Galvanisert utførelse med gummilist.

Produktnummer	Produktnavn	Pris eks. mva
60-227	Krokbolt	132



For feste av gammel pontongvinkel 1,45 og 1,60 til utrigger / brygge.

Produktnummer	Produktnavn	Pris eks. mva
65-101	Emningsrør, 25mm	50
65-102	Emningsrør, 50mm	100
65-103	Emningsrør, 70mm	150



Emningsrør er fastsveist på de fleste av våre løsninger for sammenkobling/skjøting av flere produkter.





## **Rekvisita**

Vi har et bredt utvalg av rekvisita som kan hjelpe deg med å gjøre flytebygga til et tryggere og hyggeligere sted. Gjennom våre underleverandører har vi tilgang på titusenvis

av produkter. Det du ikke finner i katalogen er ofte bare en telefonsamtale unna. Ta gjerne kontakt med oss for råd og veiledning.

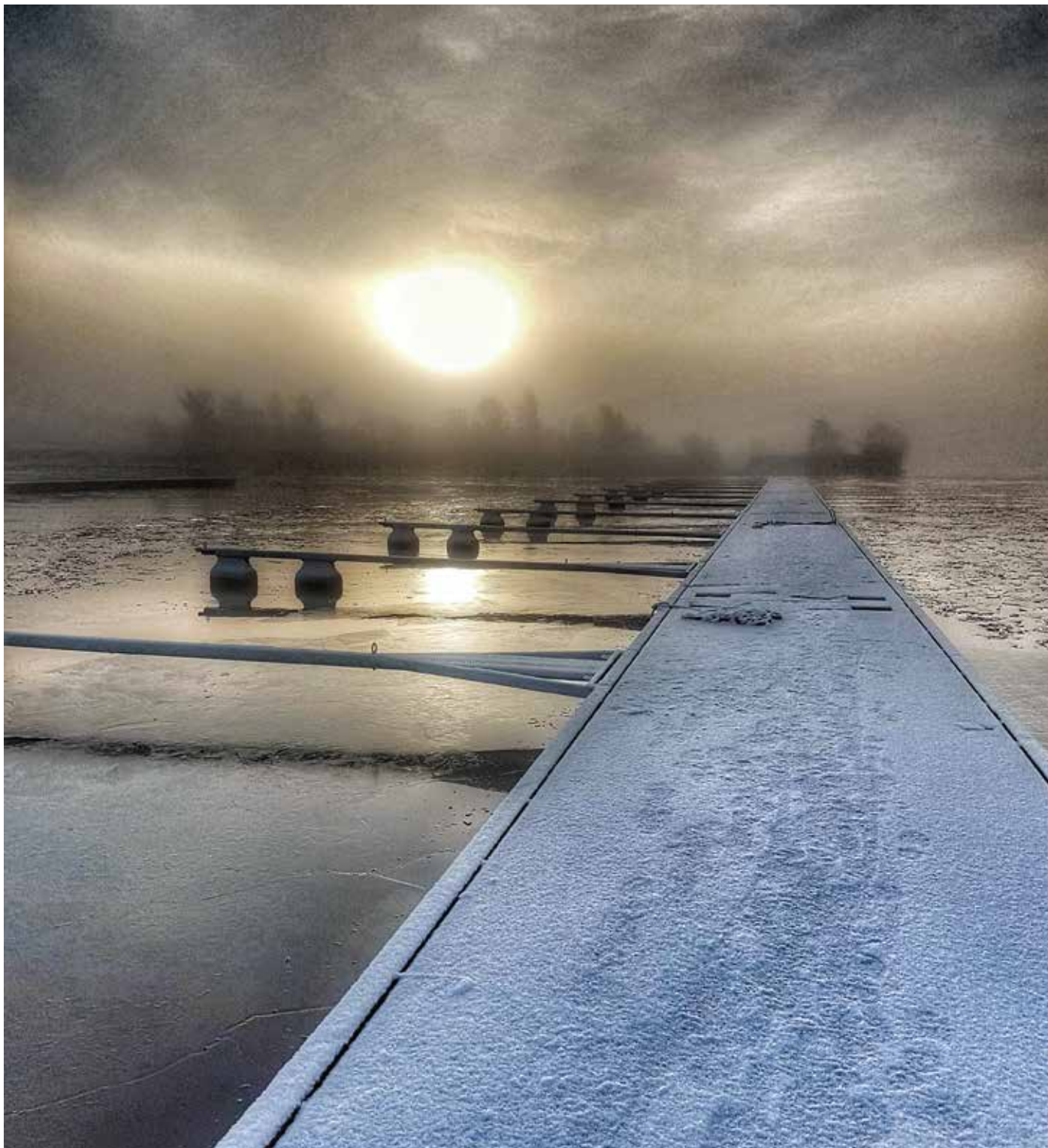



# Pontonger og bøyer

Produktnummer	Produktnavn	Pris eks. mva
80-030	30 l bøye	1925
80-030L	30 l bøye/lang	1941

Solid bøye produsert i rotasjonsstøpt polyetylenplast, fylt med ekspandert polystyrene. Produsert i Veritas-godkjent kvalitet og slagfast inntil -25°C. Bestandig ovenfor løsningsmidler.



Produktnummer	Produktnavn	Pris eks. mva
80-030B	30 l Badebøye m/stang og kryss	2252

Solid bøye produsert i rotasjonsstøpt polyetylenplast, fylt med ekspandert polystyrene. Produsert i Veritas-godkjent kvalitet og slagfast inntil -25°C. Bestandig ovenfor løsningsmidler.



Produktnummer	Produktnavn	Pris eks. mva
80-070	70 l bøye	2677
80-070L	70 l bøye/lang	2709

Solid bøye produsert i rotasjonsstøpt polyetylenplast, fylt med ekspandert polystyrene. Produsert i Veritas-godkjent kvalitet og slagfast inntil -25°C. Bestandig ovenfor løsningsmidler.



Produktnummer	Produktnavn	Pris eks. mva
80-110	110 l bøye	3392

Solid bøye produsert i rotasjonsstøpt polyetylenplast, fylt med ekspandert polystyrene. Produsert i Veritas-godkjent kvalitet og slagfast inntil -25°C. Bestandig ovenfor løsningsmidler.



Produktnummer	Produktnavn	Pris eks. mva
80-MR	Merkebøye Rød, høyde:250cm,Ø20cm	3444
80-MGR	Merkebøye Grønn, høyde:250cm,Ø20cm	3444
80-MG	Merkebøye Gul, høyde:250cm,Ø20cm	3444

Solide merkebøyer fra SMÅBÅTHAVNER i samme kvalitet som våre pontonger. Rotasjonsstøpt og slagtestet ved -25°C





Produktnummer	Produktnavn	Pris eks. mva
80-077	110 L Koffertflyter (ny type)	2430



Rotasjonsstøpte pontonger i resirkulerbar polyetylenplast, fylt med ekspandert polystyrene. Produsert i Veritas-godkjent kvalitet og slagfast inntil -25°C. Bestandig ovenfor løsningsmidler. Dette produktet passer alle våre fortøyningsbommer.

Produktnummer	Produktnavn	Pris eks. mva
80-330	330 L Flytepontong, (1,45 x 0,45 x 0,55)	3452



Solid bøye produsert i rotasjonsstøpt polyetylenplast, fylt med ekspandert polystyrene. Produsert i Veritas-godkjent kvalitet og slagfast inntil -25°C. Bestandig ovenfor løsningsmidler.

Produktnummer	Produktnavn	Pris eks. mva
80-370	370 L Flytepontong, (1,60 x 0,45 x 0,55)	3768



Rotasjonsstøpte pontonger i resirkulerbar polyetylenplast, fylt med ekspandert polystyrene. Produsert i Veritas-godkjent kvalitet og slagfast inntil -25°C. Bestandig ovenfor løsningsmidler.

Produktnummer	Produktnavn	Pris eks. mva
80-550	550 L Flytepontong, (2,20 x 0,45 x 0,55)	4578

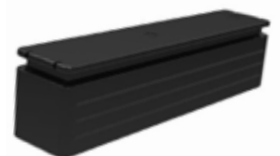

Rotasjonsstøpte pontonger i resirkulerbar polyetylenplast, fylt med ekspandert polystyrene. Produsert i Veritas-godkjent kvalitet og slagfast inntil -25°C. Bestandig ovenfor løsningsmidler.



# Strøm, vann og lys

## Strømsøyle Alfa-II

Alfa-II er en helt nyutviklet strømsøyle og en videreutviklet versjon av suksessproduktet Alfa-I. For å optimalisere utførelsen er Alfa-II utviklet i samarbeid med kunder, samarbeidspartnere og industridesignere hos K8 Industridesign. I utviklingen er det lagt stor vekt på monteringsvennlighet og servicevennlighet. Produktet er utformet i elegante, sjøvannsbestandige elokserte aluminiumsprofiler. Materialet bidrar til å gjøre dem robuste og solide og med et helt nytt design og utforming fremstår Strømsøyle Alfa-II som enda mer funksjonelle og moderne enn sin populære forgjenger. Det elegante utseende gjør at de passer inn i de fleste omgivelser. Søylene leveres med 2 eller 4 kontakter av industritype 216-6.

Kontaktene er låsbare med hengelås og de kan videre leveres valgfritt med 230V eller 400V tilførsel. Standard koblingsstykke for tilførselskabel håndterer kabler opp til 50 mm<sup>2</sup>, større koblingsstykker kan leveres ved behov. Leveres med selvlukkende dør og med LED lys som lyser skrått ned og ut hvilket gir en behagelig og fin belysning uten å blende. LED lyset kan ved behov styres via fotocelle. Lyskilden er av typen LED bar og har en levetid på ca. 35.000 timer. De kan utstyres med strømmålere, vannkran og slange-holder, dette kan enkelt ettermonteres. Alfa-II leveres komplett med montasjesokkel.

All elektronikk er plassert 60-70cm over bakken mtp. snø og vann.





## Alfa-II Strømsøyler - 230v

Produktnummer	Produktnavn	Pris eks.mva
104164	Alfa-II - 2 uttak 216-6 - 230V	16095
104178	Alfa-II - 2 uttak 216-6 10A Jordfeilautomater - 230V	16095
104165	Alfa-II - 4 uttak 216-6 - 230V	17473
104169	Alfa-II - 4 uttak 216-6 - 4 x Kwh målere - 230V	23370
104167	Alfa-II - 4 uttak 216-6 - Astrour - 230V	20439
104171	Alfa-II - 4 uttak 216-6 - Fotocelle - 230V	20439
104180	Alfa-II - 4 uttak 216-6 10A Jordfeilautomater - 230V	17473
104175	Alfa-II - 6 uttak 216-6 - 230V	19181
104176	Alfa-II - 6 uttak 216-6 - 6 x Kwh målere - 230V	27891
104182	Alfa-II - IPX6 4 uttak 216-6 - 230V	28663
104184	Alfa-II - IPX6 4 uttak 216-6 - 4 x Kwh målere - 230V	34680

## Alfa-II Strømsøyler - 400v

Produktnummer	Produktnavn	Pris eks.mva
104162	Alfa-II - 2 uttak 216-6 - 400V	16095
203066	Alfa-II - 2 uttak 216-6 10A Jordfeilautomater - 400V	16095
104168	Alfa-II - 4 uttak 216-6 - 4 x Kwh målere - 400V	23370
23139	Alfa-II - 4 uttak 216-6 - 400V	17473
104166	Alfa-II - 4 uttak 216-6 - Astrour - 400V	20439
104170	Alfa-II - 4 uttak 216-6 - Fotocelle - 400V	20439
203065	Alfa-II - 4 uttak 216-6 10A Jordfeilautomater - 400V	17473
104173	Alfa-II - 6 uttak 216-6 - 400V	19181
104174	Alfa-II - 6 uttak 216-6 - 6 x Kwh målere - 400V	27891
104183	Alfa-II - IPX6 4 uttak 216-6 - 4 x Kwh målere - 400V	34680
104179	Alfa-II - IPX6 4 uttak 216-6 - 400V	28663



Produktnummer	Produktnavn	Pris eks. mva
104201	Søyle med lys & brannskap	15434

Alfa-II er utviklet i samarbeid med kunder, samarbeidspartnere og industridesignere. I utviklingen er det lagt stor vekt på monteringsvennlighet og servicevennlighet. Brannsøylen er produsert i sjøvannsbestandige elokserte aluminiumsprofiler og selve skapet i polypropylen som gjør den solid og robust.



Produktnummer	Produktnavn	Pris eks. mva
104199	Alfa-II Søyle uten uttak, Kun lys	13228
104200	Alfa-II Søyle uten uttak, Kun lys - m/varmeelement og termostat	22269

Alfa-II lyssøyle er utformet i elegante, sjøvannsbestandige elokserte aluminiumsprofiler. Materialet bidrar til et robust og solid design. Med helt ny utforming fremstår Alfa-II som enda mer funksjonelle og moderne enn sin populære forgjenger. Det elegante utseende gjør at Alfa-II passer inn i de fleste omgivelser.





Produktnummer	Produktnavn	Pris eks. mva
104202	Tilbehør Alfa-II - Vannkran og slangeholder	2259

Alle Alfa-II er tilrettelagt for å enkelt montere på vannkran- og slangeholder. Det er ferdig gjengede hull, som er plugget igjen.



Produktnummer	Produktnavn	Pris eks. mva
104203	Tilbehør Alfa-II - Tett gummatte/Bunnplate	386

Når strømsøylen monteres på en brygge hvor det er åpent under, skal denne tetteplaten benyttes. Tetteplaten monteres under foten til strømsøylen.



Produktnummer	Produktnavn	Pris eks. mva
203061	Tilbehør Alfa-II - Livbøye godkjent 75cm - uten kasteline	1144





Produktnummer	Produktnavn	Pris eks. mva
203062	Tilbehør Alfa-II - Kasteline for livbøye	1352



Produktnummer	Produktnavn	Pris eks. mva
12402	1852 LUX bryggelys LED m/solcelle	Pris på forespørsel

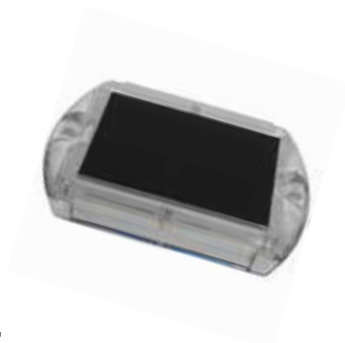

Et av de tynneste og mest innovative bryggelysene på markedet. Høy kvalitet og designet for å tåle maritime miljøer. Bryggelyset er utstyrt med 6 cree LED-pærer, solcellepanel og 3.7V / 340 mA lithium batteri. Skallet er laget av polykarbonat, dette gjør bryggelyset veldig slagfast, samtidig som det er rustfritt. Batteriet er fulladet etter 6-8 timer i sola og varer 2-3 netter med fulladet batteri før det må lades igjen. Dette gjør at lysene tåler en dag eller to med overskyet vær før de svikter. De er designet med det maritime miljøet i tankene, og hele enheten er forseglest og har IP68 rangering.

Produktnummer	Produktnavn	Pris eks. mva
10-117	Slangeoppheng	1280



Slangeholder fra Småbåthavner. Epoxy grunnet og pulver lakkert.

Produktnummer	Produktnavn	Pris eks. mva
10-119	Vannpost SMB komplett med kran og slangeoppheng	3067



Vannpost fra Småbåthavner i galvanisert stål med vannkran og opphengsbøyle for slange. Enkel montering. Slanger kan bestilles utenom ved å kontakte oss. Høyde: 101,5 cm inkl. Løkk





# Tømmestasjoner

Produktnummer	Produktnavn	Pris eks. mva
S160B	Tømmestasjon for båt, S160 Basic	148600
S160N	Tømmestasjon for båt, S160 Nordic	197200

Brukervennlig tømmestasjon for båt med enkel montering. Begge modeller er komplette og trenger kun tilkobling til strøm og avløp.

Basic: Inneholder det grunnleggende man trenger for å kunne tømme septiken. OBS! Uten frostvakt må pumpen dreneres for væske før første frostnatt.

Nordic: «Nordic» versjonen inkluderer betalingsterminal, frostvakt og ekstra rustbeskyttelse utvendig på deksler (beregnet for nordiske forhold)

Tilkoblingsspenning må sjekkes i hvert tilfelle, avhengig av hva som er tilgjengelig. 3x230V/3x400V eller 1x230V m/kondensator.

Brukervennlig tømmestasjon for båt: Etter å ha koblet slangen til båtens uttak kan pumpen startes og den er umiddelbart klar uten behov for vakum. Å tømme tanken tar som regel mindre en to minutter. Kun to knapper, start og stopp.

Attraktiv marina – flere kunder Mange båteiere velger ofte marina basert på tjenestene som tilbys. Rene fasiliteter, velstelt område og stabilt WiFi er bare en del av kriteriene. Med denne høykvalitets tømmestasjonen kan du løfte marinaens uttrykk utad et steg høyere.





Produktnummer	Produktnavn	Pris eks. mva
S160KON	Kon for pumpehåndtak	3800

Kon for pumpehåndtak som er tilpasset de aller fleste dekkforskrivninger på båter. 185mm lengde og passer til pumpehåndtak med stuss på 44mm. Produsert i Adiprene 90 Shore.



Produktnummer	Produktnavn	Pris eks. mva
S160PH	Pumpehåndtak for tømmestasjon	6368

Kraftig pumpehåndtak for tømmestasjoner med vekt på kun 1.6kg og brukervennlig åpne/lukkeventil. Stuss: 44mm, slangetilkobling: 38mm.



## Badetrapper og stiger

Produktnummer	Produktnavn	Pris eks. mva
60-315	Badetrapp 6 trinn, helsveist og i varmgalv utførelse	4886

Badestige fra Småbåthavner. Gjennomtenkt design sikrer en enkel og effektiv montering. 27mm galvaniserte rør kombinert med tverrgående avstivere som support for trinnene gjør at produktet yter høy kvalitet. Trevirke av trykkimpregnert furu.



Produktnummer	Produktnavn	Pris eks. mva
104144	Bryggetrapp nedfellbar i HDG 4 trinn	1544

Et billigere alternativ. Bryggetrappen har nedfellbar trinndel. 4 trinn. Enkel montering. Varmgalvanisert stål. Vi anbefaler denne trappen kun til mindre utsatte områder. Leveres flatpakket.





Produktnummer	Produktnavn	Pris eks. mva
104146	Påbyggingstrinn (3 trinn) til 104144 - HDG	783

Påbyggingstrinn (3 trinn) til 104144 – HDG. Skruer følger med.



Produktnummer	Produktnavn	Pris eks. mva
60-3111	Redningsstige, 11 trinn	Pris på forespørsel

Redningsstige med 11 trinn fra Småbåthavner. Perfekt til montering på kaikanter etc. for å øke sikkerheten i havna.



Produktnummer	Produktnavn	Pris eks. mva
60-3122	Redningsstige, nedfældbar, gul	2420

Redningsstige fra Småbåthavner, perfekt for å øke sikkerheten i havna. Fargen gjør den enkel å observere om uhellet skulle være ute. En nedfældbar løsning sikrer at sannsynligheten for rust og groe er på det minimale. Leveres med forskjellig type festeanordning.



Produktnummer	Produktnavn	Pris eks. mva
60-3123	Redningsstige skiltgult B.25cmxH.8cm	275

Skilt for redningsstige. 8,5cm x 25cm x 0,2cm. 6 skruehull på 4,8mm.





# Forankring

Produktnummer	Produktnavn	Pris eks. mva
105806	Moring, ankerring stål, gråmalt, 75 kg	Pris på forespørsel

Andre dimensjoner og priser på forepørsel.



Produktnummer	Produktnavn	Pris eks. mva
10-108	HEB 100x100. Stolpe for feste mot kai. 3 mtr med 3 påsveiste fester	4500

Galvanisert HEB 100 for feste mot kaikant. 3 meters lengde med 3 påsveiste fester for 12mm bolter. Totalt 6 boltehull.



Produktnummer	Produktnavn	Pris eks. mva
10-113	Klammer for HEB 100 med Teflon skliplater inkl T-skinnebeslag	7325

Klammer for HEB 100 festes til våre stålbygger via. t-skinnen og klypes mot en HEB 100 bjelke. En glideforankring som dette er svært plassbesparende og kan være et ypperlig alternativ i grunne marinaer hvor moringsstrekke kan være en utfordring for dyptgående båter.



Se Glideforankring i 3D

Produktnummer	Produktnavn	Pris eks. mva
90-001	Langl.kjetting Ø 10 mm. vzn. 1,8 kg pr mtr	112
90-002	Langl.kjetting Ø 13 mm. vzn. 3,04 kg pr mtr	211
90-003	Langl.kjetting Ø 16 mm. vzn. 4,59 kg pr mtr	284
90-006	Langl.kjetting Ø 19 mm. vzn. 6,15 kg pr mtr	398

Langlenket galvanisert kjetting for forankring av bygger og byggeanlegg.



Produktnummer	Produktnavn	Pris eks. mva
90-203	Bardunbolt Ø 24 mm vcn.	255
90-204	Bardunbolt Ø 22 mm vcn.	187





Produktnummer	Produktnavn	Pris eks. mva
90-500	Moring 500 kg plog	1850
90-1000	Moring 1000 kg plog	2768
90-1400	Moring 1400 kg plog	3659
90-2000	Moring 2000 kg plog	4118



Solide moringer i betong for forankring av alt fra enkle flytebrygger til større bryggeanlegg. Kontakt oss ved usikkerhet om dimensjonering.

Produktnummer	Produktnavn	Pris eks. mva
90-312	Sjakkell Ø 12 mm.	24
90-314	Sjakkell Ø 14 mm.	37
90-316	Sjakkell Ø 16 mm.	54
90-319	Sjakkell Ø 19 mm.	79
90-322	Sjakkell Ø 22 mm.	137
90-325	Sjakkell Ø 25 mm.	187



Sjakkler med høy kvalitet for forankring av brygger og bryggeanlegg.

Produktnummer	Produktnavn	Pris eks. mva
91-16110	16mm Danline moringstau	18
91-20110	20mm Danline moringstau	29
91-24110	24mm Danline moringstau	42
91-28110	28mm Danline moringstau	52
91-32110	32mm Danline moringstau	67
91-36110	36mm Danline moringstau	84



Moringstau med overlegen bruddstyrke for forankring av brygger og anlegg. Kontakt oss ved usikkerhet om dimensjonering.

Produktnummer	Produktnavn	Pris eks. mva
91-1922	Moringssjakkell G-60. 19 x 22 mm med låsesplint	329
91-2225	Moringssjakkell G-60. 22 x 25 mm med låsesplint	468
91-2528	Moringssjakkell G-60. 25 x 28 mm med låsesplint	593



**Kjetting, moringstau, bardunbolt, D-sjakkell - Andre lengder på forespørsel**



# Fendring

Produktnummer	Produktnavn	Pris eks. mva
60-222	T-fender	284

Alle våre flytebrygger med t-skinne langs siden kan utstyres med t-fender. Enkel å montere, sitter godt og har en god avfjæring. Lengde: 1,25m



Produktnummer	Produktnavn	Pris eks. mva
60-223	P-fender	306

Ved behov for ekstra fendring langs siden på gangbar utriggere med tredekke, badebrygger og andre brygger med treramme. Enkel å montere, sitter godt og har en god avfjæring. Lengde: 1,25m



Produktnummer	Produktnavn	Pris eks. mva
60-224	T-fender m/jern	538

Ved behov for ekstra fendring langs siden på fortøyningsbommer og utriggere i trekkmetall. Lengde: 1,25m.



Produktnummer	Produktnavn	Pris eks. mva
60-225	Sort fenderlist pr. meter, 40x6mm	137

Sort fenderlist til endefender på våre fortøyningsbommer og enden på strekkmetallutriggere. Pris og bestillingsenhet per meter.





## PE-fender, komplette listsett til våre utriggere:

Produktnummer	Produktnavn	Pris eks. mva
14-50	PE-fender Fort/bom 5 meter på rør	394
14-60	PE-fender Fort/bom 6 meter på rør og kryss	941
14-70	PE-fender Fort/bom 7 meter på rør og kryss	1100
14-80	PE-fender Fort/bom 8 meter på rør og kryss	1463
14-100	PE-fender Fort/bom 10 meter på rør og kryss	1736
14-60PCP	PE-fender 6 meter pcp på rør og kryss	1037
14-70PCP	PE-fender 7 meter pcp på rør og kryss	1037
14-80PCP	PE-fender 8 meter pcp på rør og kryss	1579
14-100PCP	PE-fender 10 meter pcp på rør og kryss	2023



Fenderlister som kan monteres på våre fortøyningsbommer og strekkmetallutriggere. Listene produseres i polyetylen med høy densitet (PEHD). Polyetylen er førsteklasses materiale, slagseigt og tåler røff medfart selv i kuldegrader. Fenderlistene leveres komplett til våre utriggere (velg variant utfra hvilket produkt du ønsker list til)

## PE-fender, løse lister

Produktnummer	Produktnavn	Pris eks. mva
14-1200	PE-fender 1200mm 40 x 80	182
14-1700	PE-fender 1700mm 40 x 80	257
14-2600	PE-fender 2600mm 40 x 80	394
14-3640	PE-fender 3640mm 80 x 80	578
14-4450	PE-fender 4450mm 40 x 80	674
14-4640	PE-fender 4640mm 80 x 80	737
14-4650	PE-fender 4650mm 100 x 100	949
14-5450	PE-fender 5450mm 40 x 80	825
14-5900	PE-fender 5900mm 50 x 100	1064
14-6850	PE-fender 6850mm 50 x 100	1236



Fenderlister som kan monteres på våre fortøyningsbommer og strekkmetallutriggere. Listene produseres i polyetylen med høy densitet (PEHD). Polyetylen er førsteklasses materiale, slagseigt og tåler røff medfart selv i kuldegrader. Løse lister.



Produktnummer	Produktnavn	Pris eks. mva
60-P000	Ventilsett ParmaFender	78

Ventilsett består av en endeplugg i PA og en messingventil m/hette. Ventilen er av standard type, som blant annen benyttes til bildekk, og kan brukes med de fleste sykkel og fotpumper. Behov: Et ventilsett pr. kapplengde.



Produktnummer	Produktnavn	Pris eks. mva
60-P004	Skrue WAF 8x40-A4-TX40, 50 stk/pakke	542

Essve treskrue WAF. 8x40-A4-TX40 (syrefast). En ypperlig skrue for montering av fenderen mot trebrygger. Kraftig konstruksjon og bredt hode. Behov: Ca. en pakke pr. 12 meter. Antall 1 = 1 pakke. 1 pakke = 50 stk.



Produktnummer	Produktnavn	Pris eks. mva
60-P005	Skrue WAF 8x70-A4-TX40, 50 stk/pakke	687

Essve treskrue WAF. 8x70-A4-TX40 (syrefast). En ypperlig skrue for montering av fenderen mot trebrygger. Kraftig konstruksjon og bredt hode. Behov: Ca. en pakke pr. 12 meter. Antall 1 = 1 pakke. 1 pakke = 50 stk.



Produktnummer	Produktnavn	Pris eks. mva
60-P007	Festebånd ParmaFender® SS316-Svart	24

Kraftige festebånd i PA belagt syrefast stål. 630x10mm. Benyttes til å feste bryggefenderen til utriggere. Bruk av monteringsverktøy anbefales. Behov: 1 stk pr segment + 1 stk i enden av lenken. Pris per stk.



Produktnummer	Produktnavn	Pris eks. mva
60-P008	Buntebånd LK5 PA66HIRHSW 540x13,2	16

Et kraftig buntebånd i værbestandig polyamid fra Hellermann Tyton (LK5 PA66HIRHSW). 540x13,2mm. Benyttes til å feste bryggefenderen til utriggere. Behov: 1 stk pr segment + 1 stk i enden av lenken. Pris per stk.







Produktnummer	Produktnavn	Pris eks. mva
60-P75S	ParmaFender® Medium Ø75mm Svart 0,5m	172
60-P90S	ParmaFender® Large Ø90mm Svart 0,5m	220



ParmaFender består av en kontinuerlig lenke med luftfylte segmenter med en gjennomgående ventilslange som sikrer rask og enkel luftfylling av hele lengden i en operasjon. Pris og bestillingsenhet er per. segment. Et segment er på 0.5m

Produktnummer	Produktnavn	Pris eks. mva
60-P1K	Parma Universalfender. 1m. Koksgrå.	212
60-P1S	Parma Universalfender. 1m. Signalgul	212



Produktnummer	Produktnavn	Pris eks. mva
60-P4K	Parma Universalfender. 4m. Koksgrå.	852
60-P4S	Parma Universalfender. 4m. Signalgul	852



Dette produktet ble etablert for å tilby markedet en høykvalitets fenderløsning i en lavere prisklasse enn ParmaFender. Som ParmaFender er produktet produsert av TPU, men for å redusere kostnader er materialet skummet. Styrken er allikevel overlegen sammenlignet de aller fleste byggefendere produsert av skummet EVA o.l. på markedet.





# Fortøyning

Produktnummer	Produktnavn	Pris eks. mva
102503	Bryggepuller, kraftig, syrefast	1149

Kraftig, massiv bryggepuller i syrefast stål 316. H: 185mm, L: 205mm, B: 105mm, Ø hull: 13mm



Produktnummer	Produktnavn	Pris eks. mva
104151	Bryggepuller, 120 x 95 mm, syrefast	639
104152	Bryggepuller, 150 x 120 mm, syrefast	899



Produktnummer	Produktnavn	Pris eks. mva
104153	Bryggepuller, dobbel, 180 x 70 mm, rustfr	588

Dobbel bryggepuller i rustfritt stål. Mål bunnplate: 170 x 70mm. Enhet: stk



Produktnummer	Produktnavn	Pris eks. mva
104155	Fortøyningsring, 120x70mm, galvanisert	140

Lengde flattjern: 120mm, Bredde flattjern: 70mm, Høyde: 65mm, Hull c-c: 90mm, Dia. ring: 130mm. Festes med M12 ekspansjonsbolter / treskruer eller gjennomgående bolter



Produktnummer	Produktnavn	Pris eks. mva
104156	Puller, 255 x 80mm, syrefast	2079
104157	Puller, 300 x 90mm, syrefast	2959

Puller i kraftig syrefast stål. Boltes fast gjennomgående for en svært solid og slitesterk løsning.





Produktnummer	Produktnavn	Pris eks. mva
60-247-3	Kryssholt, grov m/firekantrør - VZn	340



Kraftig og solid kryssholt i galvanisert utførelse.

Produktnummer	Produktnavn	Pris eks. mva
60-248	Flathjern med fortøyningsring	150



Galvanisert fortøyningsring. Mål: 140mm x 50mm. H: 60mm, dia. ring: 90mm. Festes med M12 bolt.

Produktnummer	Produktnavn	Pris eks. mva
60-24800	Fortøyningsring, mini, vzn	120



Enkel og liten fortøyningsring på 75mm x 75mm i galvanisert utførelse. Utvendig diameter på ring er 85mm. Ringtykkelse: 10mm.

Produktnummer	Produktnavn	Pris eks. mva
60-249	Fort/pullert H.150.L.150.B.150	650

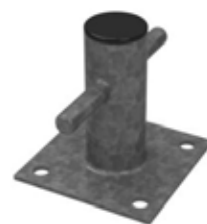

Solid bryggepuller i galvanisert utførelse.



# Port

Produktnummer	Produktnavn	Pris eks. mva
50-2000	Bryggeport, aluminium	30600

Bryggeport produsert i lakkert aluminium for montering på våre landganger med rekkverk. De ytre vangene kan både monteres rett \_\_\_ og i en \ / form etter ønske. Svært enkel montering. Porten låses fast til landgangen via rekkverk. Total bredde uten tagger: 3.15m. Total høyde uten tagger: 2.40m





# Bolter og tilbehør

Produktnummer	Produktnavn	Pris eks. mva
11-12065	12x65 VZn delgjenget bolt	16
11-12075	12x75 VZn Bolt for feste av flyter/gangbar/brygger	54
11-12080	12x80 VZn Bolt for feste av flyter/gangbar/brygger	61
11-12100	12x100 VZn Bolt for feste av koffert 110l på 5m	30
11-12110	12x110 VZn VZn delgjenget bolt	33
11-12120	12x120 VZn VZn delgjenget bolt	39
11-12130	12x130 VZn Bolt for feste av koffert 110l på 6/7m	37
11-12150	12x150 VZn Bolt for feste av koffert 110l på 8/10m	53
11-12160	12x160 VZn delgjenget bolt	47
11-12180	12x180 VZn delgjenget bolt	51
11-16100	16x100 VZn delgjenget bolt	49
11-18110	18x110 for feste av beslag på utriggere m/2evningsrør	179
11-18160	18x160 VZn for feste av beslag på utriggere m/1evningsrør	182
11-20120	20x120 VZn delgjenget bolt passer fenderstokk SMH brygge	67
11-20140	20x140 VZn delgjenget bolt	104
11-20150	20x150 VZn delgjenget bolt	111
11-20160	20x160 VZn delgjenget bolt	106
11-20180	20x180 VZn delgjenget bolt	83
11-20220	20x220 VZn delgjenget bolt	238
11-24150	24x150 koblingsbolt stål/plast	169
11-24160	24x160 koblingsbolt stål/plast	107



Produktnummer	Produktnavn	Pris eks. mva
13-10	10mm låsemutter A4 til krokbolt	12
13-12	12mm låsemutter A4	14
13-16	16mm låsemutter A4	29
13-18	18mm låsemutter A4 til bolter på innfestingsbeslag utriggere	86
13-24	24mm låsemutter A4 til koblingsbolt brygger	192





Produktnummer	Produktnavn	Pris eks. mva
14-160	16mm VZn mutter til T-skinnebeslag	11



Produktnummer	Produktnavn	Pris eks. mva
15-020	20mm VZn rund skive	13
15-024	24mm VZn rund skive	16



Produktnummer	Produktnavn	Pris eks. mva
16-10	10mm VZn firkantskive	17
16-12	12mm VZn firkantskive	14
16-16	16mm VZn firkantskive	29
16-20	20mm VZn firkantskive	35
16-24	24mm VZn firkantskive	97



Produktnummer	Produktnavn	Pris eks. mva
17-835	8x35 VZn låsebolt m/mutter	8
17-840	8x40 VZn låsebolt m/mutter	12
18-10060	10x60 VZn låsebolt m/mutter	15
18-10070	10x70 VZn låsebolt m/mutter	16
18-10080	10x80 VZn låsebolt m/mutter	18
18-10100	10x100 VZn låsebolt m/mutter	29
18-10120	10x120 VZn låsebolt m/mutter	34
18-10170	10x170 VZn låsebolt m/mutter	42





Produktnummer	Produktnavn	Pris eks. mva
19-850	8x50 VZn råttass treskrue	16
19-880	8x80 VZn råttass treskrue	21
19-8100	8x100 VZn råttass treskrue	19
19-1050	10x50 VZn råttass treskrue	26
19-1075	10x75 VZn råttass treskrue	26
19-10100	10x100 VZn råttass treskrue	44
19-1280	12x80 VZn råttass treskrue	36
19-12100	12x100 VZn råttass treskrue	51
19-12120	12x120 VZn råttass treskrue	55
19-12150	12x150 VZn råttass treskrue	66



Produktnummer	Produktnavn	Pris eks. mva
22-12100	12x100-40/10 ST VZn for feste av galgebeslag/landfestebeslag	44
22-12140	12x140-80/50 ST VZn ekspansjonsbolter	52
22-16115	16x115-45/10 ST VZn ekspansjonsbolter	89
22-16150	16x150-95/60 ST VZn ekspansjonsbolter	80
22-16170	16x170 VZn ekspansjonsbolt	140
22-20180	20x180 VZn ekspansjonsbolt	204
20-20205	20x205 VZn ekspansjonsbolt	338







## Litt av hvert

Produktnummer	Produktnavn	Pris eks. mva
95-101	Sinkspray - Lys	135
95-102	Sinkspray - Mørk	132

Zinkspray som tåler høye temperaturer, krever ingen spesiell etterbehandling og kan overmales. Beskytter ubehandlede metallflater mot rust, og er særlig anvendbar etter sveising, og til reparasjoner av sår i galvanisert materiale.



Produktnummer	Produktnavn	Pris eks. mva
23149	Bryggeolje - Tjæreblending 1 liter	168
214259	Bryggeolje - Tjæreblending 20 liter	2200
105763	Bryggeolje - Tjæreblending 5 liter	656

Roslagsmahogny er et populært middel for å behandle treverk på flytebrygger, plattinger, fasader o.lign. Du oppnår en pen mørkebrun finish og opprettholder den naturlige trestrukturen. Bryggeoljen anvendes til trykkimpregnert trevirke, furu, lerk, gran m.m. Gir en langvarig og holdbar finish som beskytter mot UV-lys, råte og mugg.

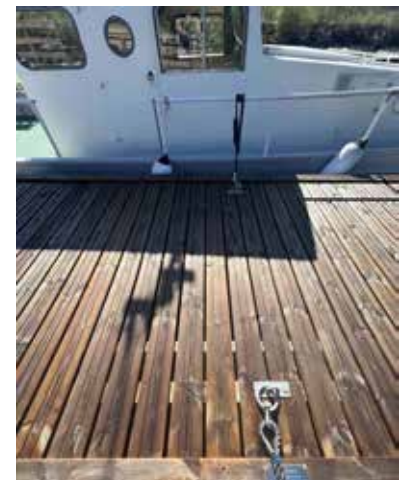



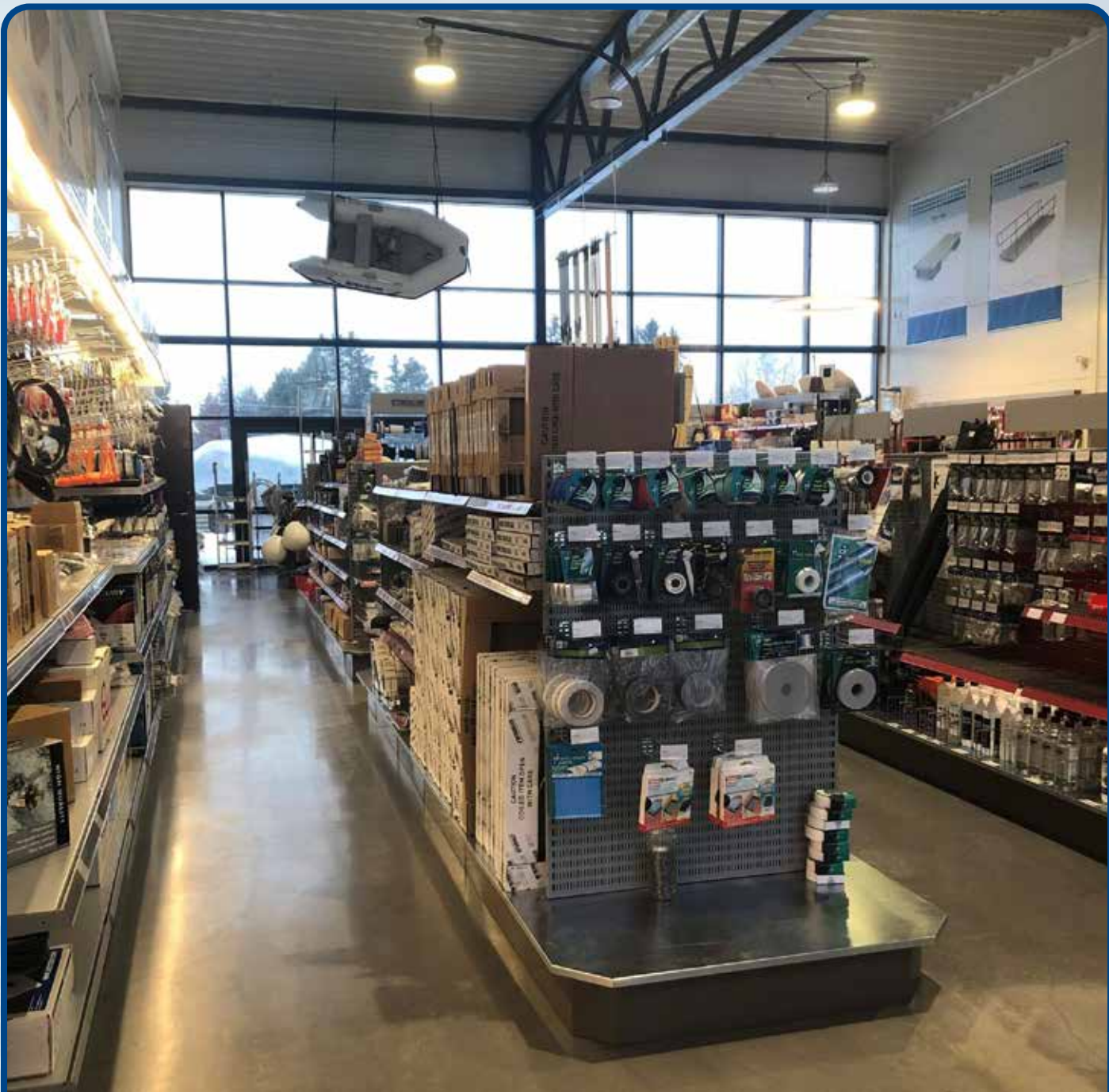

## Båtbutikken

Vi åpnet vår lokale båtutstyrbutikk offisielt den 5. mai 2018 og har per. 16.02.2021 hele 4912 ulike varer på lager. Hos oss finner du det meste for å oppnå trivsel ombord. Som Mercury-forhandler har vi også tilgang på alt av service og slitedeler på Mercury / Mercruiser motorer. Det du ikke finner er vi behjelpelig med å bestille.



# Vi vet at din båt er som et familiemedlem.

Den skal ligge trygt når det blåser, og vi vet at det er detaljene som teller når noe skal vare. Vi er båtfolk, først og fremst.



**For bestilling eller spørsmål, kontakt oss:**

Tlf.: +47 62 96 49 04 eller [post@smabathavner.no](mailto:post@smabathavner.no)

**Besøksadresse:**

Disenåvegen 47 2100 Skarnes

**[www.smabathavner.no](http://www.smabathavner.no)**