

TOUS ERGO

CATALOGUE N°12

6000
PRODUITS SUR
TOUSERGO.COM

**SOLUTION POUR L'AUTONOMIE
ET L'ACCOMPAGNEMENT**

TOUSERGO.COM

03 20 81 93 89



VIE QUOTIDIENNE - MOBILITÉ - CHAMBRE - CUISINE - BAIN & WC - INCONTINENCE

TOUS ERGO est animé par la volonté de rendre accessible l'autonomie pour **encourager la vie !**
Depuis plus de 15 ans, notre équipe de 25 personnes oeuvre tous les jours pour trouver les meilleures **solutions qui facilitent tous les quotidiens**, notamment ceux fragilisés par l'âge ou le handicap.

Notre boutique en ligne tousergo.com a déjà permis à des dizaines de milliers de clients partout en France et en Belgique de gagner en **confort** et en **mobilité**. Nous avons hâte que vous découvriez le catalogue n°12 de TOUS ERGO.

Plus qu'un catalogue, c'est une véritable encyclopédie de solutions qui permet aux aidants comme aux aidés de gagner en **sérénité** et en **liberté**.

Vivre bien, aider mieux. Telle est notre ambition pour tous nos clients.

Thibaut Delloye
 Fondateur de Tous ergo

RENDONS ACCESSIBLE L'AUTONOMIE !



Un **déambulateur** qui a du style, une **rampe d'accès** ultra légère, un **fauteuil releveur** cocooning ou encore un **lit médicalisé** innovant... À chaque pépin sa pépîte.

Il y a aussi des **petits riens qui changent tout** : des **produits malins** qui **facilitent les gestes du quotidien**.

DÉAMBULATEURS



LITS MÉDICALISÉS



FAUTEUILS RELEVEURS



PROTECTIONS INCONTINENCE



S'HABILLER **SIÈGES DE DOUCHE** **CUISINER** **MANGER**
BARRES D'APPUI **ÉCRIRE** **AIDES ALZHEIMER** **COUVERTS ERGONOMIQUES**
SE LAVER **OREILLERS** **SE DÉPLACER** **LE LIEN** **GARDER** **DORMIR**
CANNES **LIRE** **PROTECTIONS INCONTINENCE** **LOUPES** **OUVRES BOCAUX**
SE LEVER **SE LAVER**

+ DE 6000 PRODUITS PARMIS 50 CATÉGORIES

DES EXPERTS À VOTRE ÉCOUTE !

Un **renseignement** sur un produit, une demande de **devis**, un **suivi de commande** ou bien un **SAV** ?

Notre service client est disponible par **téléphone** et par **email**.

03 20 81 93 89 **contact@tousergo.direct**
Du lundi au vendredi **9h-12h30 14h-18h**

Avis Vérifiés 4,6/5



de moyenne sur les 4154 avis obtenus sur les 12 derniers mois.



DEVIS & COMMANDES

Sur internet : tousergo.com



Par email : contact@tousergo.direct

Par téléphone : 03 20 81 93 89
Depuis l'étranger : +33 (0)3 20 81 93 89

Par courrier : avec le bon de commande en page 226

En magasin : 26 Avenue Gabriel Lippmann 59910 Bondues

RÈGLEMENT

- Paiement sécurisé en ligne   
- Payez en 2, 3, 4 ou 10 fois en ligne 
- Virements et chèques acceptés
- Règlement sur facture à 30 jours (pour certains professionnels)
- Mandat administratif à 45 jours pour les collectivités publiques 

LIVRAISON

En France métropolitaine et en Belgique :

- À domicile sous 48 à 72h dès 6,90€*
- En point relais à partir de 24h dès 3,90€*

Offerte
dès 180€
d'achats**

En Allemagne, Espagne, Luxembourg, Pays-Bas, Suisse et dans les DOM-TOM :

- À domicile sous 3 à 10 jours dès 6,90€*

*Pour les produits en stock et les commandes passées avant 12h.

**Seulement en France métropolitaine et Belgique pour les particuliers.

Hors produits volumineux. Toutes nos conditions de livraison sur tousergo.com/livraison

INSTALLATION

Votre matériel **directement livré et installé** * chez vous partout en **France** et en **Belgique** par nos **partenaires PSDM (prestataires de santé à domicile)**, avec des **techniciens formés et certifiés** pour :

- **Les fauteuils releveurs**
- **Les lits médicalisés**
- **Les scooters**

*Forfait en option à ajouter au moment de la commande.

SAV RÉACTIF ET EFFICACE

- Un interlocuteur unique.
- Une réponse sous 48 heures.
- Une assistance technique à distance ou à votre domicile.

Tous nos produits sont garantis au minimum 2 ans.*

Pour plus de sérénité, vous pouvez souscrire à une assurance casse et extension de garantie 3 ans.**

*Pour les produits neufs (hors batteries).

**Seulement sur une sélection de produits. Service proposé par Estaly.

Pour plus d'informations, merci de contacter notre service client au 03 20 81 93 89.

ASSURANCES RETOURS

	STANDARD	ZEN	ZEN MAX
Délai pour changer d'avis	14 JOURS	30 JOURS	30 JOURS
Frais de retour offerts	✗	✓	✓
Colis récupéré à domicile par un transporteur	✗	✗	✓
Tarifs	GRATUIT	4,90€	39,90€

VOUS ÊTES UN PROFESSIONNEL ?

Vous êtes **professionnel de santé** et/ou en charge des achats dans une **collectivité**, une structure ou un établissement public ou privé ou vous êtes **revendeur** ?

Bénéficiez de **conditions tarifaires** et/ou d'un **règlement sur facture à 30 jours** !

Obtenez un devis sous 24h et passez commande

par téléphone
03 20 81 93 89

sur internet
TOUSERGO.COM/PRO

par email
PRO@TOUSERGO.COM

NOTRE MAGASIN

Testez des **centaines de solutions**,
en **conditions réelles**,
avec notre **ergothérapeute** !

Plus qu'un simple magasin,
un **lieu de re-vie** qui **crée des liens**
et participe au **bien vieillir** !



ESSAIS PRODUITS

Explorez de nombreux univers :
Mobilité, chambre, cuisine, salle de bain, loisirs...
À la recherche du produit ou de l'aménagement adapté.

OUVERT À TOUS SANS RENDEZ-VOUS

ATELIERS

Participez à nos ateliers de **prévention**
(équilibre, transferts) et de **bien-être**
(alimentation, sommeil, relation aidants - aidés)
avec nos coachs externes certifiés.

PROGRAMME SUR [TOUSERGO.COM/ATELIERS](https://tousergo.com/ateliers)

L'EXPERTISE EN MAGASIN

Ouvert à tous : **particuliers** ou **professionnels de santé**.
Notre **ergothérapeute** vous conseille. **Échangez** sur vos
besoins, **testez** les produits et trouvez la **solution adaptée**.

*«Je suis venue avec ma maman atteinte d'un parkinson et je
suis vraiment très satisfaite. J'étais un peu inquiète de
trouver le bon fauteuil adapté à sa pathologie et son
logement.*

*Merci à Clémence pour tous ses conseils et pour son
accompagnement.»*

Valérie B.
62 ans



Clémence,
Notre ergothérapeute

NOS SERVICES EN MAGASIN

-5%

sur toutes les protections d'incontinence

Location

de matériel médical

**Prise en charge
sécurité sociale**

pour tous les produits concernés

**Pose de
monte-escalier**

devis gratuit à domicile

**Livraison
et installation**

à domicile du mobilier
(lits et fauteuils releveurs)

**Travaux d'adaptation
du domicile**

Mise en relation avec nos partenaires
(cuisine, salle de bains...)

MAGASIN TOUS ERGO

26 AVENUE GABRIEL LIPPMANN, 59910 BONDUES

Du lundi au vendredi

9h-12h30 14h-18h

L'AUTONOMIE NE DOIT PAS ÊTRE UN LUXE

Nous croyons fermement que **l'autonomie ne devrait jamais être un luxe réservé à quelques-uns** et nous comprenons les **contraintes financières** auxquelles de **nombreuses personnes peuvent être confrontées**. C'est pourquoi nous proposons un **programme de fidélité avantageux** et des **facilités de paiement** pour permettre à **tous de s'équiper !**



PROGRAMME DE FIDÉLITÉ

30€ = **+1€**
D'ACHATS **CAGNOTTÉ**

Exemple :

Vous êtes un particulier et faites un achat de 140 euros ?
Vous cumulez ainsi 4 euros dans votre cagnotte
pour votre prochain achat !

50€ MAXIMUM SUR
VOTRE CAGNOTTE

Par tranche de 30€ d'achats hors frais de port, vous obtenez 1€ sur votre cagnotte. **Votre cagnotte ne peut pas excéder un total de 50€.**

CHAQUE EURO
EST VALABLE 6 MOIS

Chaque euro cumulé dans votre cagnotte est **valable 6 mois**.
Vous **recevez un email d'alerte un mois avant**
l'expiration de vos euros cagnottés.



FACILITÉS DE PAIEMENT

JUSQU'À 10 FOIS PAR CARTE BANCAIRE !

Échelonnez vos paiements en 2, 3 ou 4 fois sans frais
et 10 fois avec frais* dans la limite de 5000 euros.

EN 3 FOIS PAR CHÈQUE !

Payez en 3 fois sans frais pour toute commande
d'un montant minimum de 350 euros et au maximum de 6000 euros.**

*Service disponible via notre partenaire Alma. Tous les paiements sont protégés par le 3D Secure. TAEG renseigné au passage de la commande.

**Pour ce faire, choisissez le mode de paiement « Paiement en 3 fois sans frais » et envoyez-nous 3 chèques (3 fois 1/3 du montant total de la commande).
Le premier chèque est encaissé à la réception, les autres à 30 et 60 jours. Merci de vous référer aux conditions générales de vente.



**TOUS
ERGO**
LOCATION

LOUEZ VOTRE MATÉRIEL MÉDICAL

Avec l'aide de nos partenaires, nous vous proposons un service de location d'équipements partout en France, pour l'autonomie et la mobilité. Parce qu'acheter n'est pas dans la volonté ou à la portée de tous et que le besoin peut parfois être ponctuel.

Nous vous offrons :

SÉRÉNITÉ

FLEXIBILITÉ

PROXIMITÉ

BUDGET MAÎTRISÉ

ASSISTANCE



**FAUTEUIL ROULANT
MANUEL**

Prise en charge par
la sécurité sociale



**LIT MÉDICALISÉ
SIMPLE OU DOUBLE**

Prise en charge par
la sécurité sociale



**VERTICALISATEUR
OU LÈVE-PERSONNE**

Prise en charge par
la sécurité sociale



**LIT MÉDICALISÉ
ROTATIF ET RELEVEUR ORBIT**

À partir de

60,00 €^{TTC} / SEMAINE*



**FAUTEUIL
RELEVEUR**

À partir de

69,00 €^{TTC} / MOIS*

*La tarification complète et les conditions de location sont disponibles sur tousergo.com/location

LA LOCATION VOUS INTÉRESSE ?

Contactez-nous au : **03 20 81 93 89**

Rendez-vous sur : **tousergo.com/location**



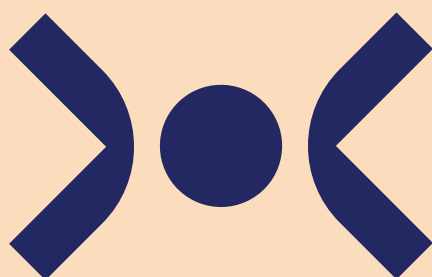

VIE QUOTIDIENNE

SOMMAIRE

Aides à l'habillement.....	p08
Aides à la préhension.....	p14
Loupes et basse vision.....	p17
Produits parlants.....	p20
Simplifier et sécuriser.....	p22
Jeux adaptés.....	p26
Téléphones & communication.....	p29
Chauffants / rafraichissants.....	p33
Forme & Loisirs.....	p36
Circulation sanguine.....	p38



AIDES À L'HABILLAGE

Voir les vidéos de démonstration de chaque enfile-bas sur notre site



ENFILE-BAS DE CONTENTION STOCKEEZ

- Solution pratique et légère.
- Pas de flexion requise.

Note générale : 4.2/5 ★★★★★☆

TAILLE	TOUR DE MOLLET	RÉF.
M	40 cm	TE-4653-1
L	+ de 40 cm	TE-4653-2

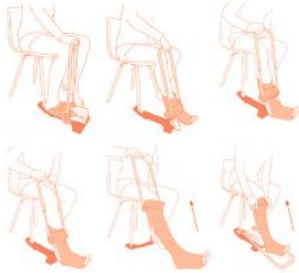

69€90

ENFILE-BAS DE CONTENTION ROLLY

Réf. : TE-2975

- Utilisable seul ou par un tiers.
- Membrane élastique remplie d'eau.
- Réajustement de la pose sans abîmer le bas.



49€90

RETIRE-BAS ET CHAUSSETTES DE CONTENTION SAMBA

Réf. : TE-4586 **MEILLEURE VENTE**

- Peut s'utiliser également comme chausse-pied.



29€90

ENFILE-BAS ET CHAUSSETTES DONNER

Réf. : TE-228

- Compact, léger et solide. Les poignées coulissent le long de l'enfile-bas pour faciliter l'application des bas et chaussettes.
- Cadre léger : utile aux personnes ayant peu de force dans les membres supérieurs.



39€90

ENFILE-BAS DE CONTENTION À POIGNÉES

Réf. : TE-6343

- Écartement réglable : facilite l'habillage.
- Évite les frottements contre la peau, les plaies ou les pansements.
- Adapté aux différentes classes de bas.
- Utilisable avec ou sans poignées en totale autonomie ou avec un aidant !
- Pour des personnes ayant des mollets jusqu'à 15 / 16 cm de diamètre.

Note générale : 4,3 / 5 ★★★★★

C. Alain, le 29/11/23 ★★★★★
Appareil très bien conçu et qui est très efficace, après une période d'adaptation. A recommander pour des personnes ayant des mollets jusqu'à 15 / 16cm de diamètre. A voir la fiabilité sur le long terme, mais pour le moment très satisfait.



69€90



FABRIQUÉ EN FRANCE

AIDES À L'HABILLAGE

ENFILE-BAS À LARGEUR AJUSTABLE

NOUVEAUTÉ

COUP DE CŒUR

- Ecartement réglable pour s'adapter à tous les bas.
- Poignées en caoutchouc facilement préhensibles.
- S'utilise avec drap de glisse fourni.



Disponible en 3 tailles



TAILLE UTILISATEUR RÉF.

S - moins de 1,65 m	TE-23262-1
M - entre 1,65 et 1,9 m	TE-23262-2
L - plus de 1,9 m	TE-23262-3

159€

ENFILE-BAS À POIGNÉE ERGONOMIQUE

Réf. : TE-23264

NOUVEAUTÉ

- Poignée facilement préhensible pour éviter de se courber.
- Drap de glisse pour un enfilage/désenfilage faciles.
- Livré avec son tapis antidérapant.



Poignée amovible



149€

ENFILE-BAS DE CONTENTION SPÉCIAL GRANDES TAILLES

Réf. : TE-27503

NOUVEAUTÉ

- Enfilage facile des bas de compression.
- Pour les collants et bas de grande taille.



79€90

GANTS ANTIDÉRAPANTS POUR BAS DE CONTENTION

Réf. : TE-10451

- Permet de positionner plus facilement collants et bas.



10€90

ENFILE-BAS DE CONTENTION STANDARD

Réf. : TE-22780

NOUVEAUTÉ

PETIT PRIX

- Évite d'avoir à se courber.
 - Poignées antidérapantes.
- Hauteur : 34,5 cm.



29€90

ENFILE-CHAUSSETTES SOCK AID

Réf. : TE-3942

MEILLEURE VENTE

- Enfiler ses chaussettes sans effort !
- Léger et simple d'utilisation.
- Gouttière pour glisser le pied.
- Base antidérapante.

Note générale : 4.2/5 ★★★★★



19€90

Avec retire-chaussette

ENFILE-SLIP AVEC POIGNÉES PLIABLES

Réf. : TE-8439

- Idéal en cas d'arthrite, obésité et problème de dos.



54€90

CONTACTEZ LES EXPERTS TOUS ERGO AU 03 20 81 93 89

AIDES À L'HABILLAGE

FERMETURE ZIP MAGNÉTIQUE

Réf. : TE-26473-1 **NOUVEAUTÉ**

- S'emboîte avec des aimants et est facile à fermer d'une seule main.
- À coudre pour remplacer la fermeture éclair existante.
- 45 cm.



9€90

MAINTIEN DE LA MANCHE POUR L'ENFILAGE

Réf. : TE-19593 **NOUVEAUTÉ**

- Permet d'enfiler une couche supérieure sans rétracter la couche inférieure.

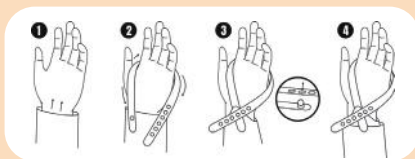

9€90

PINCE D'AIDE À L'HABILLAGE

Réf. : TE-1581

- Pour enfiler un pantalon d'une seule main.
- Ces 2 clips s'attachent facilement sur le pantalon tout en restant assis.
- Le pantalon reste maintenu alors même que la personne se met debout pour finir de s'habiller.
- Longueur : 48 cm.



4€90

LOT DE 6 ANNEAUX POUR FERMETURE ÉCLAIR

Réf. : TE-2547

- Facilite la préhension et la manipulation des fermetures de vestes, gilets, sacs...



3€90

ENFILE SOUTIEN-GORGE

Réf. : TE-50

- 1 seule main suffit.

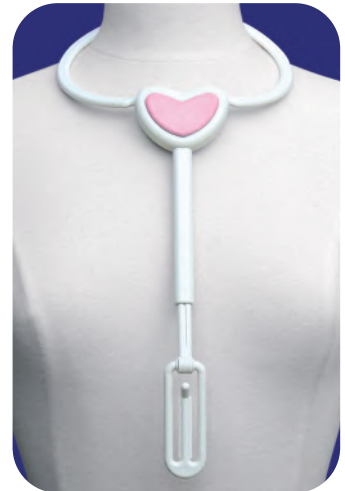

29€90

ENFILE BOUTON ET CROCHET DE FERMETURE ÉCLAIR

Réf. : TE-43



FONCTIONNE POUR UN BOUTON DE CHEMISE

6€90

ATTACHE BRACELET / COLLIER

Réf. : TE-3516

- Pince avec dents pour un bon maintien.
- Manche long et doré esthétique.



5€90

AIDES À L'HABILLAGE

TIRE-BOTTES ET CHAUSSURES

Réf. : TE-1580

- Permet de retirer ses souliers plus facilement : sans se baisser, sans utiliser les membres supérieurs.
- En bois avec pastilles antidérapantes.



10€90

LACETS ÉLASTIQUES LISSES

- Faites vos lacets une fois pour toutes.
- Desserrez la chaussure et enfillez-la comme un chausson.
- Le système élastique resserre automatiquement la chaussure sur le pied. Lot de 2.

DÉSIGNATION	RÉF.
Noir	TE-457-1
Marron	TE-457-2



6€90

LACETS ÉLASTIQUES XTENEX

- Faites vos lacets une fois pour toutes.
- Desserrez la chaussure et enfillez-la comme un chausson.
- Le système élastique resserre automatiquement la chaussure sur le pied.

MODÈLE/COULEUR	RÉF.
Sport adulte / turquoise-blanc	TE-557-1
Sport adulte / orange fluo	TE-557-2
Sport adulte / noir-blanc	TE-557-3
Sport adulte / noir	TE-557-4
Sport adulte / blanc	TE-557-5
Ville adulte / marron	TE-560-1
Ville adulte / noir	TE-560-2



12€90

LACETS À UNE MAIN

Réf. : TE-14944

NOUVEAUTÉ

- Son rivet dans le 1^{er} œillet de la chaussure permet de clipser le lacet, pour un maintien parfait
- Longueur universelle de 1 mètre.
- Solution discrète.



6 coloris au choix sur le site



19€90



CHASSE PIED À MANCHE LONG EN BOIS

Réf. : TE-5946-1

- Pratique pour mettre/enlever ses chaussures sans se baisser.



26€90

CHASSE-PIEDS EN PLASTIQUE

Réf. : TE-223

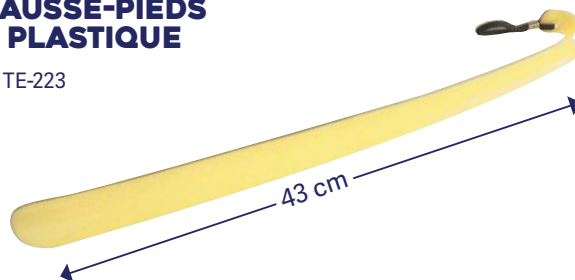

4€90



AIDES À L'HABILLAGE

for **ESTIME**
L'élégance facile à enfiler

VÊTEMENTS À FERMETURE À AIMANTS

FABRIQUÉE
EN FRANCE

PANTALON À FERMETURE À AIMANT PAULINE

Réf. : TE-12102

- Toucher confortable et coupe élégante.
- 75% polyester, 20% viscose et 5% élasthanne. Lavable en machine à 60°C.
- Existe en noir, beige, bleu et taupe.
- Taille 38 à 48.



99€

ROBE CHEMISIER FERMETURE À AIMANTS ROSALIE

Réf. : TE-9131

- Souple et agréable à porter.
- Aisance dans les mouvements.
- Manches 3/4.
- 100% viscose.
- Imprimé rose ou vert.
- Taille 38 à 46.

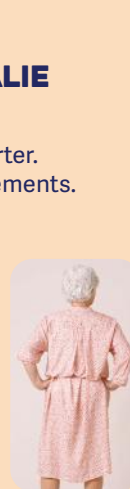

149€

CHEMISIER À FERMETURE À AIMANTS

- Chemisiers faciles à enfiler grâce à leur fermeture aimantée.
- Adaptés à la morphologie des seniors.
- Matière douce et souple.

COULEUR	T. 38	T. 40	T. 42	T. 44	T.46	PRIX
Blanc	TE-6301-1	TE-6301-4	TE-6301-7	TE-6301-10	TE-6301-13	99 €
Imprimé bleu	TE-6301-2	TE-6301-5	TE-6301-8	TE-6301-11	TE-6301-14	109 €
Imprimé rose	TE-6301-3	TE-6301-6	TE-6301-9	TE-6301-12	TE-6301-15	109 €

À partir de
99€

CHOISISSEZ VOS TAILLES
ET COLORIS EN LIGNE



PANTALON ZIPPÉ SUR LES COTÉS

Réf. : TE-26660

NOUVEAUTÉ

- Parfait pour la rééducation.
- 100% polyester.
- Lavable jusqu'à 60°
- 5 tailles : S/M/L/XL/XXL.



64€90

CAPE POLAIRE

- Sans manche. Pratique à enfiler.
- Douceur, confort et chaleur.
- 100 % polyester. Taille unique.

COULEUR	RÉF.
Fushia	TE-5443-1
Marine	TE-5443-2



46€90



COUVRE-ÉPAULES POLAIRE

- Gilet sans manche avec 2 larges poches.
- Taille unique.

COULEUR	RÉF.
Fushia	TE-5442-1
Marine	TE-5442-2



39€90



AIDES À L'HABILLAGE - GAMME BENEFACTOR



BENEFACTOR
BIEN FAIT & BIENFAISANT

TAILLE FEMME	T/1	T/2	T/3	T/4	T5	T/6	T/7	T/8
Équivalent	36/38	40/42	44/46	48/50	52/54	56/58	60/62	64/66
Taille US	S	M	L	XL	2XL	3XL	4XI	5XL
Tour de poitrine	86/92	93/99	100/106	107/122	123/128	129/132	133/146	147/152
Tour de bassin	90/96	97/102	103/107	108/114	115/122	123/130	133/138	139/146

TAILLE HOMME	T/2	T/3	T/4	T/5	T6	T/7	T/8
Équivalent	36/38	40/42	44/46	48/50	52/54	56/58	60/62
Taille US	S	M	L	XL	2XL	3XL	4XI
Tour de poitrine	81/88	89/96	97/104	105/112	113/120	121/128	129/136
Tour de bassin	80/89	90/96	97/103	104/110	111/117	118/124	125/132



BRASSIÈRES À PRESSIONS

- Remplace l'utilisation d'un soutien-gorge.
- Dispose d'une ouverture par bouton pression sur le devant.
- S'enfile sans devoir lever les bras !
Idéale pour les personnes avec faiblesse musculaire.
- Ne marque pas la taille, matière douce et agréable.
- Permet un maintien de la poitrine
- Lavable en machine (40 °C). 95 % Coton, 5 % Elasthanne.
- Coloris unique : Blanc.

TAILLE	RÉF.
1	TE-4219-1
2	TE-4219-2
3	TE-4219-3
4	TE-4219-4
5	TE-4219-5
6	TE-4219-6
7	TE-4219-7



Boutons pressions sur le devant

34€90

TEE-SHIRTS OUVERTURE DOS

- Ouverture à pressions dans le dos.
- Facile à enfiler pour les aidants et les proches.
- Permet de ne pas lever les bras.
Entièrement ouvert dans le dos.
L'aidant ouvre les pressions et vient passer les manches dans un premier temps, puis fermer les pressions en inclinant légèrement la personne assise.
- Modèle mixte.
- 100 % coton. Lavable à haute température (60 °C en machine).



Ouverture à pressions dans le dos



MANCHES COURTES

TAILLE	BLANC	GRIS	PRIX
1	TE-4087-1	TE-4087-9	39,90 €
2	TE-4087-2	TE-4087-10	39,90 €
3	TE-4087-3	TE-4087-11	39,90 €
4	TE-4087-4	TE-4087-12	39,90 €
5	TE-4087-5	TE-4087-13	39,90 €
6	TE-4087-6	TE-4087-14	39,90 €
7	TE-4087-7	TE-4087-15	39,90 €
8	TE-4087-8	TE-4087-16	39,90 €

MANCHES LONGUES

TAILLE	BLANC	GRIS	PRIX
1	TE-4098-1	TE-4098-9	44,90 €
2	TE-4098-2	TE-4098-10	44,90 €
3	TE-4098-3	TE-4098-11	44,90 €
4	TE-4098-4	TE-4098-12	44,90 €
5	TE-4098-5	TE-4098-13	44,90 €
6	TE-4098-6	TE-4098-14	44,90 €
7	TE-4098-7	TE-4098-15	44,90 €
8	TE-4098-8	TE-4098-16	44,90 €

Note générale : 5 / 5 ★★★★★

Manches courtes
39€90

Manches longues
44€90

CHEMISES DE NUIT AVEC OUVERTURE FACILE

- Chemise de nuit avec manches longues et col rond.
- Ouverture et fermeture facile avec boutons pressions.
- Sur le devant pour le modèle femme et dans le dos pour le modèle homme.
- Agréable à porter grâce à sa matière douce et hypoallergénique.
- Lavable en machine à 40 °C.
- Sèche-linge autorisé.
- Jersey 100 % coton.

TAILLE	FEMME	HOMME
1	TE-4927-1	-
2	TE-4927-2	TE-4929-1
3	TE-4927-3	TE-4929-2
4	TE-4927-4	TE-4929-3
5	TE-4927-5	TE-4929-4
6	TE-4927-6	TE-4929-5



Modèle femme



Modèle homme



56€90

CONTACTEZ LES EXPERTS TOUS ERGO AU 03 20 81 93 89



PINCES DE PRÉHENSION



TÊTE ORIENTABLE

2 FONCTIONS EN 1 :
CANNE ET PINCE DE PRÉHENSION

1 - RAMASSE-OBJETS TÉLÉSCOPIQUE TELESTIK

- Pour atteindre des endroits restreint.
- Pratique et léger.
- 2 modèles différents : embout à aimant et crochet ou embout adhésif.
- Téléscopique : 18 à 90 cm.
- Poids : 65 g.
- Jeu de 2 adhésifs additionnels sur notre site (TE-506).

TYPE D'EMBOUT	RÉF.
Adhésif	TE-94-1
Crochet et aimant	TE-94-2

14€90

2 - PINCE ACTIVE DE PRÉHENSION PICK UP

MEILLEURE VENTE

- Actionnée par une tige métallique. Un aimant fixé à la mâchoire permet de récupérer facilement les objets ferreux.
- Fournie avec un clip amovible pour la fixer à un fauteuil roulant ou un déambulateur.

LONGUEUR	RÉF.	PRIX
60 cm	TE-237-2	14,90 €
75 cm	TE-237-1	19,90 €

À partir de
14€90

3 - PINCE ACTIVE DE PRÉHENSION VILITY

- Cran d'arrêt pour bloquer les griffes et maintenir ce qui est saisi.
- Poignée ergonomique.

LONGUEUR	POIDS	RÉF.	PRIX
67 cm	99 g	TE-2525-1	9,90 €
84 cm	135 g	TE-2525-2	10,90 €

À partir de
9€90

4 - PINCE ACTIVE DE PRÉHENSION HANDI-REACHER

- Pratique avec son crochet à l'extrémité de la pince.
- Rotation 360° de la mâchoire.

LONGUEUR	POIDS	RÉF.	PRIX
61 cm	180 g	TE-236-3	9,90 €
76 cm	200 g	TE-236-2	12,90 €
90 cm	220 g	TE-236-1	14,90 €

À partir de
9€90

5 - CANNE PINCE DE PRÉHENSION REACHER GRASPER

- Canne de marche + Pince de préhension active.
- Poids : 550 g.

MODÈLE	RÉF.
Taille S - 81,5 cm	TE-4678-1
Taille M - 86,5 cm	TE-4678-2
Taille L - 91,5 cm	TE-4678-3

39€90

6 - PINCE ACTIVE DE PRÉHENSION PICKUP AVEC VERROU ET SUPPORT AVANT-BRAS

TE-29437

- L : 75 cm.

19€90

AIDES À LA PRÉHENSION

PROLONGATEUR DE POIGNÉE DE PORTE

Réf. : TE-1838

- Facilite la saisie des poignées de porte.
- Idéal pour les personnes en fauteuil roulant.
- Se fixe facilement sur votre poignée.
- En aluminium.



34€90

DOIGT DÉCOUPE FACILE NIMBLE

Réf. : TE-3906

- S'adapte sur le doigt comme un dé. Sa fine lame en céramique tranche papier, carton fin et emballages plastiques.
- Ne blesse pas.



9€90

POIGNÉE POUR BOUTEILLES CLIIP

TE-4908

- Universelle, elle s'adapte sur toutes les bouteilles en plastique pour en améliorer la préhension et la manipulation.



15€90

PINCE COUPE-ONGLES AVEC SUPPORT

Réf. : TE-3599

- Support antidérapant intégré pour stabiliser la pince.
- Poignée large et lames concaves pour faciliter la coupe.
- Lime à ongle avec crochet.

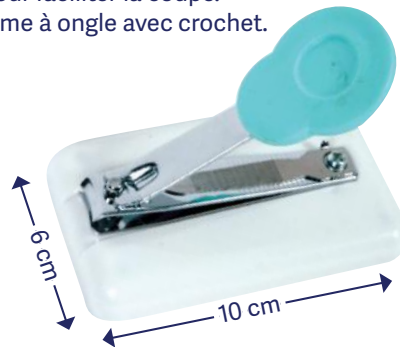

16€90

TOURNE 2 CLÉS

Réf. : TE-89

- Pour y intégrer 2 clés de 3 mm max. d'épaisseur chacune
- Diamètre min. du trou de la clé : 5 mm.



6€90

GUIDE POUR CLÉ

Réf. : TE-27910 **NOUVEAUTÉ**

- Permet de guider votre clé pour l'insérer facilement dans la serrure, que vous souffriez de tremblement, d'un problème de motricité ou d'une perte de vue.
- Lot de 2 guides.



14€90

RÉHAUSSEUR DE PRISES STAR PLUG

FABRIQUÉ EN FRANCE

Réf. : TE-4411 **MEILLEURE VENTE**

- Ne vous baissez plus pour brancher vos prises !
- Réhausse vos prises de 90 à 130 cm.
- Facile à fixer au mur (visserie fournie).
- Aucune intervention ou modification électrique nécessaire.
- Longueur totale avec le câble : 1 m environ.

**ASTUCIEUX !
BOUTON
POUSOIR POUR
DÉBRANCHEMENT
ULTRA FACILE !**



29€90

LOT DE 4 DÉBRANCHES PRISES MURALES

Réf. : TE-5423

- Facilite la préhension lors du débranchement des prises.
- Simple d'utilisation.
- Couleur : noir.



7€90

AIDES À LA PRÉHENSION

SET GRIPOBALLS

Réf. : TE-4746

**3 GRIPOBALLS
+ 1 GRIPOFIX
+ 5 BILLES DE LESTAGE**

Le lot de 3
34€90

LOT DE 3 ÉPAISSISSEURS UNIVERSELS GRIPOBALLS

Réf. : TE-3529

- S'enfile sur stylos, couverts, brosse à dents afin d'en faciliter la préhension. S'utilise à l'unité ou en combinaison de plusieurs.



Vendu seul
12€90



LOT DE 5 BILLES DE LESTAGE

Réf. : TE-3605

- Pour limiter les tremblements et faciliter l'utilisation.
- Acier inox.
- Poids unitaire : 10 g.



Vendu seul
9€90



BRACELET MÉTACARPIEN GRIPOFIX

- A positionner autour de la main pour y glisser des couverts, stylos et autres ustensiles.

COULEUR	RÉF.
Blanc	TE-4102-1
Noir	TE-4102-2
Transparent	TE-4102-3



Vendu seul
18€90



ANNEAU POUR STYLO RINGPEN ULTRA

- Améliore la prise en main.
- Diamètre max. du stylo : 11 mm.

MODÈLE	RÉF.
Enfant (jaune)	TE-2673-1
Femme (bleu)	TE-2673-2
Homme (noir)	TE-2673-3



14€90

STYLO POUR RHUMATISMES

Réf. : TE-47

- Gros stylo à bille en plastique léger.
- Idéal pour les personnes souffrant de rhumatismes ou d'arthrite.
- Facile à saisir / Pas besoin d'appuyer pour écrire.



6€90

LOT DE 3 PORTES-GRIP POUR STYLOS

Réf. : TE-70

- Souples, s'adaptent à tous diamètres.



14€90

STYLO ANNEAU + RECHARGES

- Réduit tremblements et douleurs musculaires.
- Vendu avec 2 recharges.

MODÈLE	RÉF.
Encre bleue	TE-84
Encre noire	TE-2189



12€90

LOT DE 3 SUPPORTS POUR STYLOS ET CRAYONS

Réf. : TE-533

- Diamètre max. du stylo : 8 mm.



3€90

LOT DE 6 TUBES MOUSSE

Réf. : TE-494 **MEILLEURE VENTE**

- Pour y enfiler vos couverts, stylos...
- Antidérapants.
- Longueur 30 cm découpable.
- Diamètres internes : 0,7, 1 et 2 cm.



15€90

LOUPES À TENIR



1 **14€90**

1 - LOUPE DE POCHE ECLAIRANTE ECO X3

Réf. : TE-5372

- 2 grossissements : x3 pour le grand objectif et x 45 pour le petit objectif.
- Éclairage LED. Très polyvalente. Longueur : 19 cm.



2 **69€**

2 - LOUPE ÉCLAIRANTE EASY POCKET X3

Réf. : TE-98-2

- Idéale dans le sac à main ou la poche. Ultra-légère
- Taille d'une carte bleue.
- Grossissement : x3. Éclairage LED.



3 **99€**

3 - LOUPE MOBILUX À LED X3,5

Réf. : TE-341

- Grossissement : x3.5.
- Idéale pour lecture et travaux minutieux.
- Longueur : 7,5 x 5 cm. Poids : 154 g



4 **109€**

4 - LOUPE ÉCLAIRANTE MOBILUX X4

Réf. : TE-340

- Loupe de poche (6 cm de diamètre) et nomade dans son étui fourni.
- Grossissement : x4. Éclairage LED.
- Longueur : 7,5 x 5 cm.

LOUPES MAINS LIBRES

LOUPE + LAMPE DE LECTURE SUR PIED

Réf. : TE-15721 **NOUVEAUTÉ**

- Permet de garder les mains libres.
- Pied flexible 1,5m.
- 12 Leds.
- Grossissement x5.
- Hauteur totale: 148 cm.



69€90

Dont éco-part 0,42€



LAMPE LOUPE SUR PIED POUR TABLE

Réf. : TE-18429 **NOUVEAUTÉ**

- Rétroéclairage LED.
- Pied flexible.
- Loupe large.
- Alimentation secteur.
- Grossissement x5.



64€90

Dont éco-part 0,42€



LOUPE GROSSISSANTE POUR SMARTPHONE

Réf. : TE-27323 **NOUVEAUTÉ**

- Pour agrandir l'écran d'un téléphone ou d'une tablette.
- Grossissement x4.
- Aucune batterie ou alimentation n'est nécessaire.
- Nomade, pliable et compacte.
- Lentille avec traitement anti lumière bleue.



14€90

LOUPE AVEC PINCE ARTICULÉE FLEXIBLE

Réf. : TE-16227 **NOUVEAUTÉ** **COUP DE CŒUR**

- Facile à installer, peut s'emporter partout. Livrée avec 3 tiges de tailles différentes.
- Excellente qualité de lentille de Fresnel.
- Grossissement x3.



19€90

CONTACTEZ LES EXPERTS TOUS ERGO AU 03 20 81 93 89

LAMPES BASSE VISION

INFO

Un bon éclairage est tout aussi important qu'une bonne loupe. Reproduisant la « lumière du jour », ces lampes sont idéales pour la basse vision. Elles améliorent considérablement les contrastes.

LAMPE À INTENSITÉ RÉGLABLE

Réf. : TE-22614 **NOUVEAUTÉ**

- 3 couleurs pour s'adapter aux environnements et capacités visuelles.
- Économe (4 Watt, durable et légère).



109€

ESCHENBACH

LAMPE DE LECTURE LED

Réf. : TE-5343

- Lumière uniforme sans scintillement ni projection d'ombre.
- Base et bras stable avec abat-jour flexible et réglable.
- 5 températures de couleur différentes, 5 niveaux de luminosité différents.



119€

ESCHENBACH

LAMPE-LOUPE DE BUREAU

Réf. : TE-5378

- Tête pivotante à 360°.
- Hauteur : 33 cm.
- Mât flexible.
- Grossissement x1,75 et x3.



39€⁹⁹

LOUPES ÉLECTRONIQUES

LOUPE ÉLECTRONIQUE PORTABLE EVA

Réf. : TE-1718-1

- Écran HD 4,3". Grossissement : de x 5 à x 24.
- Connexion et lecture sur TV possible.



À partir de 249€

LOUPE ÉLECTRONIQUE PORTABLE STELLA

Réf. : TE-3584

- Écran HD 5". Grossissement de x 4 à x 32. Avec poignée
- 15 modes couleurs.
- Fonction « gel » et enregistrement de l'image.
- Connexion et lecture sur TV possible.



429€

STYLO À LIRE PARLANT ORCAM READ

Réf. : TE-17163

- En cas de déficience visuelle légère à modérée.
- Grâce à son système d'intelligence artificielle, sa caméra intégrée est capable de lire à voix haute n'importe quel texte.
- Lecture de n'importe quel support : journal, livre, tablette ou smartphone...
- Compatible Haut parleur, écouteurs ou Bluetooth.
- Vitesse de lecture de 100 à 300 mots par minute. Led pour la lecture dans une pièce sombre.



1990€



LOUPE ÉLECTRONIQUE PORTABLE VISOLUX

Réf. : TE-5345

- Grand écran HD 7". Grossissement de x 2,2 à x 22.
- Touches de défilement droite / gauche sans nécessité de bouger la loupe.
- Socle déplaçable offrant une inclinaison pratique pour la lecture.
- Écran projetable sur votre TV ou PC : via USB ou HDMI. Réglages luminosité, contraste, affichage ou non d'une réglette qui aide à la lecture.



Réglette d'assistance à la lecture

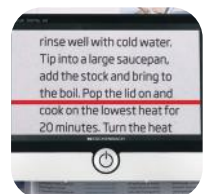

1090€

ESCHENBACH

LOUPES DE LECTURE



FABRIQUÉES EN FRANCE

LOUPE DE LECTURE VIDÉO ÉCLAIRANTE THEIA PLUS

Réf. : TE-6363 COUP DE CŒUR

- 2 en 1 : lampe et loupe.
- Se branche sur le port HDMI d'une TV ou écran d'ordinateur et projette ce que vous lisez sur l'écran !
- Facile d'utilisation pour les petits et les grands !
- Possible d'écrire en dessous de la loupe.
- Légère (2,1 kg) : déplacez-la facilement !
- Alimentation secteur.



1290€



SUPPORT OCR POUR SYNTHÈSE VOCALE PLIABLE THÉMIS

Réf. : TE-29619

- Transforme votre téléphone en machine à lire.
- Pour l'utiliser, il est nécessaire de télécharger une application sur votre smartphone.
- Grâce à cela, la synthèse vocale permettra de lire à voix haute la plupart des textes dactylographiés et certains textes manuscrit.
- Pliable.



69€

TÉLÉAGRANDISSEUR AVEC SUPPORT OCR INTÉGRÉ THEIA PRO

Réf. : TE-29444

- Loupe à brancher sur un port HDMI d'écran d'ordinateur ou de TV.
- Le texte grossi s'affiche à l'écran. Lampe intégrée.
- Permet également de brancher un téléphone portable grâce à un support OCR pour servir de machine à lire grâce à la synthèse vocale.
- Caméra 5MP 1080P.
- Agrandissement jusqu'à 400x.
- Tête rotative à 170° pour un encombrement minimum sur le bureau.
- La synthèse vocale doit se faire via une installation téléchargée sur votre téléphone.

1290€



LA SYNTHÈSE VOCALE OU OCR

Technologie permettant de lire à voix haute la plupart des textes dactylographiés et certains textes manuscrits. Nous vous proposons de bénéficier de cette technologie depuis votre smartphone.

Pour cela, il vous suffit de télécharger et d'installer

Seeing AI sur IOS



Lookout sur ANDROID

PRODUITS PARLANTS

DÉTECTEUR DE NIVEAU DE LIQUIDE

Réf. : TE-15585 **NOUVEAUTÉ**

- Évite les débordements grâce à son système d'alerte (son et vibration).
- Pour boisson froide ou chaude.
- Utile aux personnes malvoyantes ou désorientées.



14€90

HORLOGE PARLANTE INTERRUPTEUR

Réf. : TE-24061 **NOUVEAUTÉ**

- Permet de connaître l'heure et la date d'une simple pression.
- Avec alarme.



36€90

PÈSE PERSONNE PARLANT

Réf. : TE-15714 **NOUVEAUTÉ**

- Annonce clairement le poids.
- Ultra plate 2,5 cm.
- Allumage et extinction automatique.
- Capacité max 180 kg.



19€90

RÉVEIL PARLANT DESIGN AVEC PROJECTEUR

Réf. : TE-5402

- Fonction parlante par simple pression.
- Projection sur le mur ou le plafond.
- Ecran LCD affichant l'heure et la température ambiante.
- 3 piles AAA (non fournies)



19€90

BALANCE DE CUISINE PARLANTE VOX 2

Réf. : TE-2658

- Capacité max. de 5 kg avec précision d'1 g.
- Plateau en acier inoxydable.



59€90

ENREGISTREUR VOCAL MULTI-MÉMO

Réf. : TE-5935

- Capacité d'enregistrement de 6 mins et jusqu'à 60 messages vocaux.
- Verrouillage anti-suppression accidentelle !
- Conserve les messages même sans batterie !
- Diamètre : 8 cm.
- Piles fournies.

AVEC MICRO ET HAUT-PARLEUR



29€90

PORTE-CLÉ PARLANT

Réf. : TE-5434

- Annonce l'heure et la date du jour sur pression de la touche « Talking »
- Affichage de l'heure.
- Fonction « alarme » pour réveil ou rappel de rendez-vous.



14€90

ENCORE PLUS DE PRODUITS SUR TOUSERGO.COM

PRODUITS PARLANTS

MONTRE PARLANTE

MEILLEURE VENTE

- Annonce vocale de l'heure et des minutes bien claire en Français.
- Simple d'utilisation avec un seul bouton.
- Diamètre cadran = Femme 3,5 cm / Homme 3,8 cm.

44€90

MODÈLE	RÉF.
Homme	TE-1721
Femme	TE-1722



MONTRE PARLANTE AVEC DATE ET ALARME

- Annonce vocale de l'heure et des minutes en Français, ainsi que de la date : jour, mois et année.
- Fonction avec alarme à une heure précise (peut se désactiver).
- Mode annonce vocale automatique de toutes les heures pleines (peut se désactiver).
- Bracelet métallique extensible.
- Diamètre cadran = 3,5 cm (femme), 3,8 cm (homme).

49€90

MODÈLE	RÉF.
Femme	TE-1719
Homme	TE-1720



MONTRE PARLANTE ANALOGIQUE ET DIGITALE

Réf. : TE-2615

- Cadran avec des aiguilles lumineuses.
- Annonce vocalement l'heure et les minutes ainsi que le jour.
- Vous pouvez choisir d'afficher ou non l'heure en digital (en chiffres).
- Fonction alarme.
- Bracelet plastique. Cadran 42 mm.

24€90

MONTRE PARLANTE TOUCH

Réf. : TE-4535

- Modèle unisexe.

Appuyez 1 fois sur le verre : vous entendez l'heure

Appuyez 3 secondes sur le verre : vous entendez le jour, le mois, la date et l'année

BRACELET EN CUIR

Bouton 1 : Menu

Bouton 2 : Réglage des aiguilles

Bouton 3 : Réglage



69€90

MONTRES PARLANTES BAYARD

- Élégantes, avec gros caractères contrastés.
- Simplissime d'utilisation : l'annonce vocale de l'heure, très claire, se fait en appuyant sur le bouton supérieur.
- Diamètre cadran : 3,3 cm (modèle femme), 3,8 cm (modèle homme).

Note générale : 5 / 5 ★★★★★

MODÈLE	RÉF.
Métallique extensible Femme	TE-4844
Métallique extensible Homme	TE-4845
Cuir Femme	TE-4846
Cuir Homme	TE-4847

49€90



Modèles femme

Modèles homme

ALBUM PHOTO PARLANT

Réf. : TE-5936

- Enregistrez ou ré-enregistrez un message vocal unique sur chaque page.
- Plus de 2 heures d'enregistrement au total sur les 20 pages (ex : 6 minutes par page).
- Créez des livres de mémoire parlants pour que les souvenirs demeurent.
- 1 photo de 12,5 x 17,5 cm par page.

59€90

VOUS POUVEZ ENREGISTRER ET LIRE UN MESSAGE DIFFÉRENT SUR CHAQUE PAGE !



CONTACTEZ LES EXPERTS TOUS ERGO AU 03 20 81 93 89

SIMPLIFIER

HORLOGE ALZHEIMER SYNOPTE

FABRIQUÉE EN FRANCE

Réf. : TE-5635 **NOUVEAUTÉ**

- Permet de se repérer dans le temps grâce à ses 5 zones colorées.
- 19 Pictogrammes intuitifs fournis pour garder le rythme.
- Durée de la nuit ajustable.

FOND AIMANTÉ

DURÉE DE LA NUIT AJUSTABLE

REPÈRES DANS LE TEMPS

PICTOGRAMMES INTUITIFS

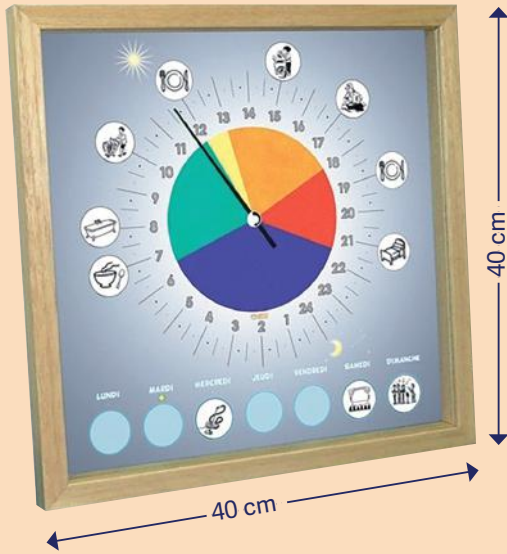

79€90

TIMER AVEC COULEUR

Réf. : TE-6284

- Minuteur avec jeu de couleurs pour indiquer rapidement le temps restant.
- Pieds pour le poser, encoche murale et aimant pour le réfrigérateur.



19€90

TIMER 24H ALZHEIMER

FABRIQUÉ EN FRANCE

Réf. : TE-19374 **NOUVEAUTÉ**

- Permet d'indiquer un temps imparti sur une période allant de 1h à 24h. Le temps restant est affiché par un code couleur rouge qui réduit au fur et à mesure que le temps réduit.
- Personnalisable par pictos aimantés.



79€90

TABLEAU BLANC MAGNETIQUE AVEC HORLOGE ANALOGIQUE SIMPLIFIÉE

Réf. : TE-18315 **NOUVEAUTÉ**

- Effaçable pour aide mémoire.
- Horloge, 4 aimants, 1 brosse, 1 marqueur et 4 stickers « mémo ».
- Dimensions : 70 x 50 cm.
- Fixation murale.



199€
Dont éco-part 0,08 €

TIMER GÉANT AVEC FONCTION SONORE

Réf. : TE-5759

- Simplifie la gestion du temps.
- Avec signal sonore.
- Peut être posé, accroché au mur ou au réfrigérateur.
- Facile d'utilisation.

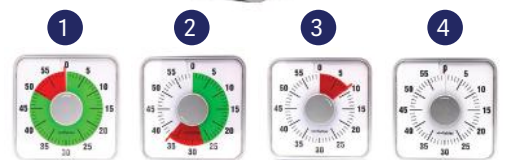

24€90

SIMPLIFIER

HORLOGE CALENDRIER NUMÉRIQUE À RAPPEL VOCAL



Aplös

Réf. : TE-5736

- Affiche date, heure et moment de la journée.
- Multiples alarmes et rappels programmables à une heure précise, avec la récurrence de votre choix.
- L'horloge affiche alors un visuel explicite avec une voix annonçant le rappel choisi.
- Écran LED HD pour une lecture facilitée.
- Simplicité d'utilisation et de réglage.
- Se pose sur un meuble grâce à son support ou se fixe au mur.
- Alimentation sur secteur.

Note générale : 5 / 5

L. Jean-Christophe le 05/04/2024

Impact réel sur l'utilisatrice jusqu'alors perdue dans le temps.



Exemples parmi 15 messages pré-enregistrés :

- 00-L'heure de faire un petit somme
- 01-L'heure de déjeuner
- 02-L'heure de votre émission TV
- 03-Rendez-vous chez le coiffeur
- 04-Visite de l'aide soignante aujourd'hui
- 05-L'heure de prendre une tasse de thé
- 06-L'heure de nourrir le chat/chien
- 07-....



12,2 cm

16,3 cm

89€90

Dont éco-part 0,10 €

HORLOGE CALENDRIER NUMÉRIQUE DATE JOUR/NUIT HEURE

Aplös

Réf. : TE-5404 **MEILLEURE VENTE**

- Affichage date, heure et période de la journée.
- Réglage simple et intuitif.
- Son écran LED optimisé haute résolution permet une lecture limpide quel que soit l'angle de vision.
- A poser sur un meuble ou à accrocher au mur.
- Branchement sur câble d'alimentation fourni.



21,60 cm

ÉCRAN 8"



59€90

Dont éco-part 0,10 €

Alternance de 2 affichages en automatique

HORLOGE / CALENDRIER LOOK BOIS

Réf. : TE-15718

NOUVEAUTÉ

- Date écrite en lettres.
- Gros caractères
- 2 alarmes.
- À poser ou accrocher.
- Fonctionne avec 2 piles AAA.



29€90

Dont éco-part 0,08 €

HORLOGE CALENDRIER PARLANTE



Réf. : TE-26950

NOUVEAUTÉ

- Permet d'activer des rappels journaliers.
- Changement d'heure d'été/hiver automatique.
- S'adapte aux problèmes de vision.
- 20 rappels possibles à activer.
- À poser ou accrocher.
- Écran : 25 cm.



20,5 cm

16,3 cm

129€

Dont éco-part 0,10 €

HORLOGE CALENDRIER LED PARLANTE AVEC TEMPÉRATURE



Aplös

Réf. : TE-2884

- Horloge murale ou sur son chevalet inclus.
- Affichage heure/minute + du jour (date/mois/année) + température intérieure en °C.
- Fonction parlante : donne l'heure vocalement toutes les heures.
- Alimentation sur secteur.



69€90

Dont éco-part 0,10 €

SIMPLIFIER

LECTEUR DE MUSIQUE MP3 SIMPLE KOTO

Réf. : TE-18043 **NOUVEAUTÉ**

- Une fois les musiques chargées sur le poste par l'aidant, il suffit de lever le clapet pour faire démarrer la musique.
- Possibilité de brancher un casque.
- 3 coloris au choix.

Note générale : 5 / 5 ★★★★★

R. Benjamin, le 09/03/24 ★★★★★
Excellent appareil : très simple pour l'utilisateur atteint d'une DMLA, très bon son de l'ampli, très bon design : TOP TOP TOP !! Ergonomiquement je pense vraiment qu'on ne peut pas mieux faire.



129€



RADIO ET ENCEINTE ULTRA SIMPLE BBRAIN

Réf. : TE-14927 **NOUVEAUTÉ**

- Après l'avoir réglée, l'aidant peut dissimuler les boutons de réglage pour éviter la confusion.
- Prise jack pour casque.
- Radio FM et musiques enregistrables.
- Ajouter puce : Fonctionne sur piles ou secteur.



- 2 boutons "Suivants / Précédent."
- Un port USB pour écouter la musique enregistrée.
- 2 boutons volume + / -.
- 2 boutons de choix Radio FM / Musique enregistrée.



219€

TÉLÉCOMMANDE UNIVERSELLE SIMPLIFIÉE AVEC LOGOS

Réf. : TE-27247 **NOUVEAUTÉ**

- Permet de retrouver vos programmes préférés en un clin d'œil.
- Insérez les logos de vos chaînes préférées sur les touches.
- Téléchargez le logiciel disponible via le cordon USB fourni pour mémoriser une chaîne de 1 à 3 chiffres par touche personnalisable.



49€90

TÉLÉCOMMANDE UNIVERSELLE

Réf. : TE-2427 **MEILLEURE VENTE**

- Très simple d'utilisation avec un minimum de boutons.
- Compatible avec toutes les TV, décodeurs TNT mais pas avec les boxs TV par Internet.
- 8 touches programmables.

Note générale : 4,6 / 5 ★★★★★

F. Maryse, le 14/08/23 ★★★★★
Facilité de connexion avec l'ancienne télécommande.
Grandes touches facilitant l'utilisation.



9€90

SIMPLIFIER

PIED A COULISSE AFFICHAGE DIGITAL

Réf. : TE-22350 **NOUVEAUTÉ**

- Facilite la prise de mesure en cas de difficultés visuelles et de préhension. Plage de mesure : de 0 à 15 cm.
- Alimentation : pile LR44 (1.5V) fournie.



9€90

PRISES ÉLECTRIQUES TÉLÉCOMMANDÉES

Réf. : TE-430

- Contrôle à distance de vos appareils.
- 3 prises télécommandées + 1 télécommande.
- 30 m de portée en usage intérieur.
- Piles incluses (2 x AAA).



29€90

LOT DE 4 LOCALISATEURS D'OBJETS

Réf. : TE-3909

- Astucieux pour retrouver ses objets plus facilement.
- 1 télécommande et 4 récepteurs.
- Indication avec signal sonore puissant.
- Fourni avec des stickers vierges pour personnaliser la télécommande.
- Portée : 30 m.
- Fonctionne avec piles.

34€90



COFFRE À CLÉS MURAL EXTÉRIEUR

Réf. : TE-5367 **MEILLEURE VENTE**

- Idéal pour faciliter l'accès des aidants / soignants.
- Coffre à clés mécanique à 10 chiffres.
- Résistant aux intempéries.
- Il est possible de mettre le code à 4 chiffres de votre choix.
- Fixations et protection en caoutchouc fournies.



19€90

CARNET REPERTOIRE INTERNET

Réf. : TE-5357 **MEILLEURE VENTE**

- Solution idéale pour ne plus oublier vos identifiants de sites web favoris !
- 72 pages.
- Classement par ordre alphabétique.
- 12 onglets latéraux.
- Manipulation facilitée grâce à sa reliure à gros ressorts.



6€90

JEUX ADAPTÉS

JEU DE 54 CARTES GÉANT

Réf. : TE-31187 **MEILLEURE VENTE**

- Pour jouer sans lunettes !
- Caractères XXL, index colorés et géants.
- 2 x 54 cartes.

FABRIQUÉ EN FRANCE



12€90

Dimensions : 8 cm x 12 cm

SUPPORT DE CARTES À 3 NIVEAUX

Réf. : TE-16621

- Permet de ranger jusqu'à 18 cartes.
- Rigide et pliable.



8€90

LOT DE 4 PORTES CARTES À JOUER

Réf. : TE-1957



5€90

CHROMINO JEU DE DOMINO COLORÉS

Réf. : TE-17603

- Facilite le jeu pour les malvoyants.
- 80 dominos.
- 5 couleurs.



34€90

JEU LUCKY NUMBERS DELUXE MALVOYANT

Réf. : TE-26274

- Grands chiffres en relief et en braille.
- À partir de 8 ans et +.
- Règles en audio et en langue des signes.



38€

JEU DE CARTES GÉANT TAILLE XL

Réf. : TE-5924

- Idéal pour les personnes malvoyantes et ayant des difficultés de préhension.
- Dimensions : 13 x 9 cm.
- 52 cartes.



9€90

MÉLANGEUR DE CARTES ÉLECTRIQUE

Réf. : TE-20914

- Mélange rapidement un ou deux paquets (non fournis).
- Fonctionne à piles (non fournies).

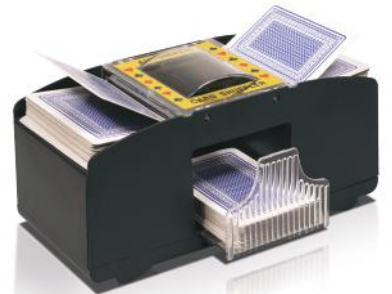

15€90

SCRABBLE GÉANT

Réf. : TE-17715

- Gros caractères, contraste des couleurs, jeu adapté aux personnes déficientes visuelles et ayant des troubles de la préhension.
- Comprend un plateau tournant, des jetons de lettres et chevalets géants.



54€90

QUARTO ACCESS JEU POUR NON VOYANT

Réf. : TE-17917

- Un jeu pour tous : sa mécanique nécessite d'avoir les yeux voilés.
- Deux masques fournis.
- Plateau rotatif.
- Pièce et plateau aimantés.



59€90

MOW ACCESS JEU POUR NON VOYANT

Réf. : TE-17711

- Cartes très épaisses en braille, facilement préhensibles.
- Couleurs vives et contrastées.



22€

POUR LA SÉRÉNITÉ DE TOUS !

ROUE DES ÉMOTIONS GRAND FORMAT + 27 CUBES

SPÉCIAL COLLECTIVITÉS

FABRIQUÉE EN FRANCE

Réf. : TE-16622 **NOUVEAUTÉ**

- Facilite l'expression des émotions en cas de pertes cognitives.
- Permet un meilleur contact entre l'aident et l'utilisateur.
- Grand format 80 x 80 cm à poser ou accrocher
- Livré avec pions en bois.



49€

TÉLÉAVERTISSEUR & BOUTON D'ALERTE Aplôs

Réf. : TE-6323

- Pour personnes dépendantes et leurs aidants.
- Une pression sur le bouton permet d'alerter instantanément l'aident !
- Alerte sonore, sensorielle (vibration) et visuelle (voyant rouge) !
- Portée : 100 mètres en plein air, 40 à 70 mètres en intérieur !
- 2 piles AAA (non fournies).



Un récepteur pour l'aident

Un bouton pour l'aidé

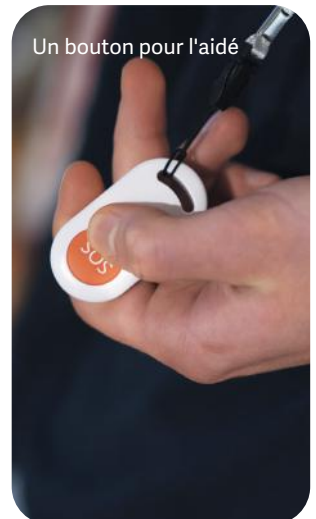

34€90

POIGNÉE DE PORTE SECURIT

Réf. : TE-5753 **SPÉCIAL ALZHEIMER**

- Révolutionnaire, elle permettra de sécuriser l'accès à n'importe quelle pièce ! Pour protéger une personne d'un éventuel danger.
- Pour l'ouvrir, avec la même main, il faut presser sur le bouton central pour la déverrouiller puis l'actionner comme une poignée traditionnelle.
- Livrée avec une autre poignée standard pour l'autre côté de la porte.

Disponible en modèle gauche ou droit en fonction de l'ouverture de la porte

INSTALLATION FACILE



1

APPUYEZ SUR LE BOUTON

PUIS BAISSÉ LA POIGNÉE

2

139€

CONTACTEZ LES EXPERTS TOUS ERGO AU 03 20 81 93 89

SYSTÈMES D'ALERTE

TAPIS SORTIE DE LIT DÉTECTEUR DE PRÉSENCE AMPLICALL PSA100

Réf. : TE-336

- Le tapis détecte lorsqu'une pression est exercée dessus (un pas, une chute) et déclenche sur le récepteur, alors placé à 30 mètre maximum, une sonnerie et un flash lumineux.
- Volume de sonnerie réglable : 85 ou 70 db.
- Fonctionne avec piles.

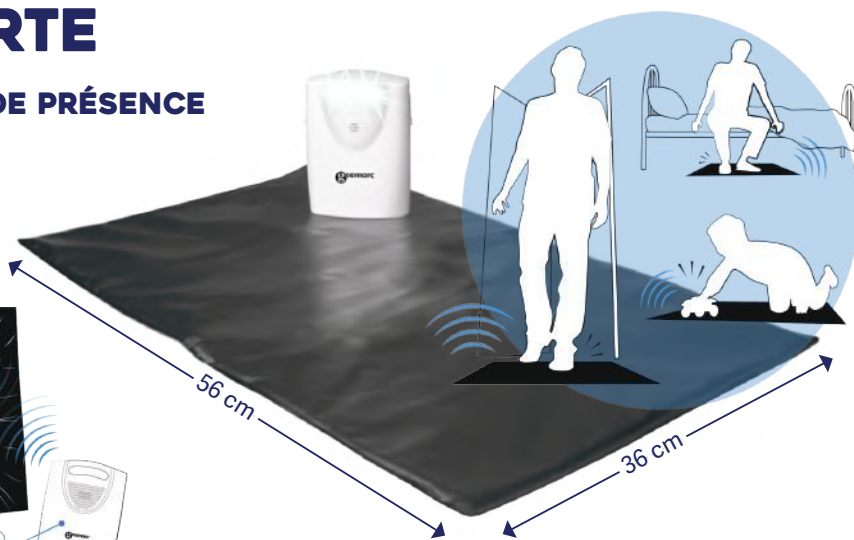

79€90

AMPLIFICATEUR DE SONNERIE DE TÉLÉPHONE CL11

Réf. : TE-867

- Pour ne manquer aucun appel.
- Volume de sonnerie puissant (95 dB) + indicateur lumineux.
- Réglage du volume (2 niveaux).
- Installation murale possible.
- Fonctionne sans pile.



26€90

TÉLÉPHONE APPEL D'URGENCE AVEC BRACELET CL 610

Réf. : TE-189 **MEILLEURE VENTE**

- Téléphone filaire grosses touches avec télécommande pour répondre à distance ou lancer un appel d'urgence.
- Indicateur de sonnerie lumineux.
- Compatible appareils auditifs.
- 3 Touches mémoires larges avec photos à insérer.
- Sans abonnement.



129€

MONTRE BALISE ASSISTANCE GPS

Réf. : TE-29911 **NOUVEAUTÉ**

- Montre connectée 4G : solution simple et discrète, alternative à un smartphone.
- Grâce à sa carte nano SIM (il vous faudra donc souscrire un abonnement chez un opérateur), son micro et sa caméra, l'utilisateur peut passer des appels vocaux et vidéos avec les personnes enregistrées dans le répertoire.
- Bouton SOS pour activer une alarme et contacter directement la personne enregistrée en contact d'urgence + lui envoyer un message avec la position.
- Le GPS permet de localiser le porteur en tout temps grâce à une application.
- Bracelet en silicone confortable, montre légère.
- Fonction alarme/réveil.
- Jusqu'à 4 jours d'autonomie.



99€

BALISE ASSISTANCE GPS BASIC SYMPA

- Géolocalisation actualisée en temps réel.
- Bouton d'alerte SOS (pour prévenir 5 personnes simultanément) + possibilité d'appeler 1 personne enregistrée.
- Détecteur de chute.
- Grande autonomie : 7 jours.
- Différentes formules d'abonnement mensuel : voir les tarifs sur notre site.

MODÈLE	RÉF.
Bleu	TE-4517-1
Noir	TE-4517-2



127€

TÉLÉPHONES

FIXMOB MOBIHO 4G

Réf. : TE-4208-1

- Plus besoin de souscrire un abonnement à une ligne fixe (économie de près de 200€/an).
- Il suffit d'insérer une carte SIM dans la FixMob (débloqué tout opérateur), puis de relier votre combiné fixe. Il n'est plus branché à la prise téléphonique habituelle. Téléphonnez comme un mobile via la carte SIM.
- Gardez votre téléphone fixe favori en cas de séjour extérieur (vacances, hôpital, convalescence).

159€
Dont éco-part 0,10 €

TRANSFORMEZ VOTRE COMBINÉ FIXE EN GSM.



La FixMob
et votre combiné fixe devient GSM

TÉLÉPHONE GEEMARC PHOTOPHONE 100

Réf. : TE-1317

- 8 touches mémoire photo à personnaliser.
- Clavier à larges touches : grands caractères de 1,2 cm, bon contraste.
- Indicateur lumineux de sonnerie.
- Fonctionne sans adaptateur secteur.
- Dispose d'un répondeur.
- Puissance : 30 db.



79€90
Dont éco-part 0,10 €

PHOTOPHONE SANS FIL AMPLIDECT 295

Réf. : TE-1060

- Téléphone amplifié numérique sans fil.
- 10 touches mémoire photo à personnaliser (remplaçables à volonté).



99€90
Dont éco-part 0,10 €

TÉLÉPHONE TOUCHES LARGES SIMPLY

Réf. : TE-3261

PETIT PRIX

- Le plus simple des téléphones !
- Touches larges.
- Grande simplicité d'utilisation, pas de fonctions inutiles.
- 3 niveaux de volume sonore.



24€90
Dont éco-part 0,10 €

TÉLÉPHONE AMPLIFIÉ CL100

Réf. : TE-448

- Téléphone amplifié à grosses touches.
- Réglage du volume de réception jusqu'à 30dB.
- Egalement adapté aux personnes avec troubles de la dextérité.
- 9 touches mémoire directe.



56€90
Dont éco-part 0,10 €

TÉLÉPHONES PORTABLES

TÉLÉPHONE MALVOYANT MINI VISION KAPSYS

Réf. : TE-10496 **NOUVEAUTÉ**

- Adapté aux non-technophiles.
- Pour utilisateurs malvoyants et aveugles.
- Police grands caractères.
- Commande et synthèse vocale.
- Grosses touches et commande vocale.
- Détecteur de couleurs et billets de banque.
- Chargement sur socle ou secteur.
- Coque et kit mains libres fournis.



COMMANDE ET SYNTHÈSE VOCALE

399€

Dont éco-part 0,05 €



TÉLÉPHONE PORTABLE SIMPLIFIÉ À CLAPET - GEEMARC

Réf. : TE-5471

- Menu simplifié.
- Compatible avec les appareils auditifs M4/T4
- Touches larges et visibles
- Appareil photo simple d'utilisation.
- Base de recharge.
- Ecran 2,8 pouces.
- Bouton SOS pour lancer un appel d'urgence + envoyer un message avec position géolocalisable aux contacts pré-enregistrés.



134€90

Dont éco-part 0,05 €

SMARTPHONE 4G POUR SENIOR MAXCOMM

Réf. : TE-29939

- Solution idéale d'un téléphone tactile avec une interface facile à comprendre.
- Large écran de 5,5 pouces
- Fonctionne sous Android 11.
- 2 caméras.
- Fonction SOS.

Il suffit d'appuyer sur l'icône « SOS » de l'écran d'accueil pour que la personne enregistrée en contact d'urgence reçoive un SMS avec la position GPS.

159€90

Dont éco-part 0,05 €



TÉLÉPHONE PORTABLE DORO SECURE 580

- Conçu pour les novices et les personnes désorientées.
- 3 touches mémoire personnalisées.
- Géolocalisation GPS de l'appel d'urgence.
- Afficheur très lisible.
- SMS en réception seulement. Bluetooth.



MODÈLE

RÉF.

PRIX

Avec détection de chutes	TE-2871-1	199 €
Sans détection de chutes	TE-2871-2	159 €

À partir de

159€

Dont éco-part 0,05 €

TÉLÉPHONE PORTABLE DORO 1360

- Le plus simple et le plus basique
- Touches convexes, espacées et contrastées pour faciliter les SMS.
- Grand écran 2,4".
- Bouton SOS.
- Radio FM, mini-torche et appareil photo 0,3 Megapixels.



COULEUR

RÉF.

Noir	TE-4855-1
Rouge	TE-4855-2

79€90

Dont éco-part 0,05 €

CADRES CONNECTÉS

CADRE PHOTOS NUMÉRIQUE CONNECTÉ PIX-STAR

Réf. : TE-30430

NOUVEAUTÉ

- Excellente solution pour communiquer avec ses proches et animer leur quotidien, sans qu'ils n'aient de maîtrise des technologies.
- Pré-installé, il suffit de brancher le cadre pour que les proches commencent à envoyer leurs photos et messages. Ils peuvent le faire directement via l'application à télécharger ou par mail.
- Rappels programmables.
- fonctionne sur votre wifi.

RESTEZ EN CONTACT AVEC VOTRE FAMILLE.

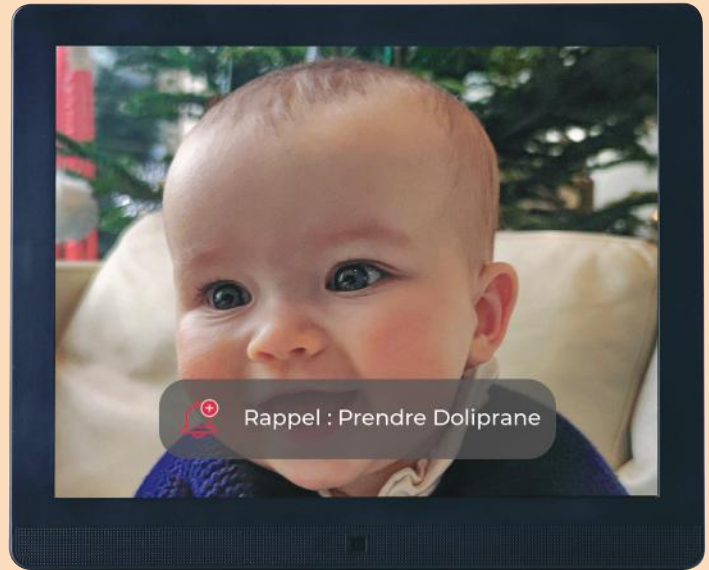

ENVOYEZ DES VIDÉOS JUSQU'À 2 MINUTES



Ecran 15 pouces



BIEN PLUS QU'UN CADRE PHOTO CONNECTÉ

- Connexion / WI-FI.
- Réception photos et vidéos.
- Horloge, rappels à programmer, jeux.
- Accès à la météo et à l'heure.
- Installation en deux minutes.
- Enceinte et une application pour écouter la radio.
- Réglages via télécommande, écran non tactile.
- Ecran 15 pouces.
- Lecture de carte mémoire SD et USB.

259€

HORLOGE CALENDRIER, PARLANTE ET CONNECTÉE, BBRAIN FAMILY G2

Réf. : TE-5637

- Permet aux aidants d'envoyer sur l'horloge et à distance des messages, photos et rappels de rendez-vous ou de prise de médicaments sous forme de messages vocaux.
- L'utilisateur voit ainsi exactement quels sont les rendez-vous fixés pour ce jour-là.
- Les notifications disparaissent automatiquement une heure après le début de l'activité, de sorte que l'agenda est toujours à jour.
- Par le biais de l'application gratuite pour Apple et Android, les proches (nombre illimité d'utilisateurs) peuvent envoyer les messages, consulter ou modifier facilement l'agenda.
- Affiche clairement la date et l'heure.
- Abonnement nécessaire pour utiliser les fonctions de l'horloge. (6,95 € par mois). Sans engagement et résiliable mensuellement.
- Connexion WIFI ou carte SIM (car fonctionne en 3G) nécessaire.
- Fonctionne sur prise secteur.

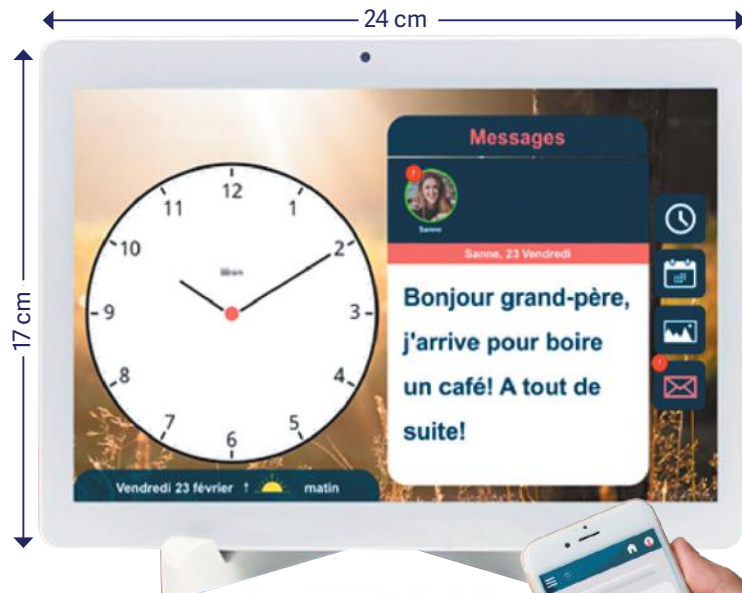

ÉCRAN 10 POUCES

Épaisseur : 0,7 cm



249€

Dont éco-part 0,10 €

- HORLOGE AVEC CALENDRIER
- AFFICHAGE DATE, HEURE ET PÉRIODE DE LA JOURNÉE
- CONTACT AVEC LA FAMILLE MAINTENU
- NOMBRE ILLIMITÉ D'UTILISATEURS

CONTACTEZ LES EXPERTS TOUS ERGO AU 03 20 81 93 89

TABLETTES ET ORDINATEURS SIMPLIFIÉS

TABLETTE SIMPLIFIÉE ORDISSIMO

Réf. : TE-30085

SIMPLE À UTILISER.
ÉCRAN DE 10 POUCHES.

- Idéale pour débiter dans l'utilisation des tablettes.
- Interface pratique, facile à prendre en main et qui vous permet d'effectuer bon nombre de vos activités en ligne.
- Pensée pour être prise en mains en moins de dix minutes par des débutants.
- Les textes vous expliquent clairement les actions possibles et dans chaque application, des boutons mettent en avant les actions importantes.
- Avec une caméra qui permet de passer des appels vidéos et de rester en contact avec les proches facilement.
- Connexion en wifi ou 4G.
- Beaucoup d'applications sont disponibles sur le playstore : Whatsapp, Youtube, Facebook etc.
- Vous pouvez grossir l'écran du bout des doigts pour adapter la police à votre vue.
- Vous pouvez insérer une carte nano sim 4G dans votre tablette pour la transformer en téléphone et bénéficier des mêmes fonctions : passer des appels, envoyer des SMS et utiliser de n'importe où.



Grossissez ou réduisez l'interface selon vos besoins



299€

TABLETTE SENIOR FACIOTAB L RUBIS

Réf. : TE-7431

SIMPLISSIME : PERMET UNE DÉCOUVERTE ADAPTÉE DES NOUVELLES TECHNOLOGIES.

- Applications et jeux (ex : mémoire) depuis le Play Store
- Assistance téléphonique incluse.
- Messagerie texte à gros caractères et clavier simplifié.
- Zoom puissant adapté à la DMLA.
- Système de reconnaissance vocale et système anti-tremblement.
- Enregistrement automatique des photos reçues.
- Fonction 'Diaporama', la tablette devient cadre photo numérique.
- Navigateur web simplifié.
- Caméra avec Flash.
- Wifi + 4G, 4 Go de RAM, 64 GO de stockage.
- 2 caméras de 5 et 13 MP.
- Batterie 6580 mAh.
- Ecran HD en 1920 x 1200.



339€

ORDINATEUR ORDISSIMO

Réf. : TE-29764

INTERFACE SIMPLE. RACCOURCIS CLAVIER.
GRANDES TOUCHES ERGONOMIQUES.

- Ordinateur facile d'utilisation et ergonomique : système d'exploitation intuitif pour une prise en main rapide et simple.
- Large écran de 15,6 pouces.
- Clavier intelligent à larges touches : permet d'accéder à des raccourcis pratiques qui vont simplifier votre utilisation de l'ordinateur. Ainsi, d'une simple touche, accédez à vos mails, à internet, à vos photos ou encore à votre agenda.
- Imperméable aux virus et automatiquement protégé de ces derniers.
- Connexion possible en Wi-fi.



CLAVIER INTELLIGENT

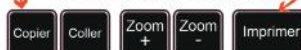

599€

ENCORE PLUS DE PRODUITS SUR TOUSERGO.COM

RAFRAÎCHISSANTS

SUR-MATELAS CHAUFFANT OU RAFRAÎCHISSANT CLIMSOM

- Réglage au degré près pour votre confort. Chaud (max 48°) et froid (max 18°).
- Pour la prévention et le soulagement des problèmes veineux et du gonflement des jambes.
- Pour tous, l'été, c'est une alternative efficace aux climatiseurs.
- Apaise les bouffées de chaleur, les lombalgies et contractures.
- Télécommandé. Silencieux. Tubulures fines non gênantes.

MODÈLE	RÉF.	PRIX
Lit simple (70 x 190 cm)	TE-690-1	389 €
Lit double (140 x 190 cm)	TE-690-2	449 €



Avec télécommande

Confort
Vous reposez sur un circuit d'eau refroidie ou réchauffée

Simplicité
Glissez simplement le surmatelas CLIMSOM sous votre drap housse

Efficacité
Réglez au degré près, de 18° à 48°C

- ▲ 48°C : effet « bain chaud »
- ▼ 18°C : effet « douche fraîche »

À partir de
389€



VENTILATEUR SUR PIED

Réf. : TE-5657

- 3 niveaux de vitesses.
- Tête pivotante.
- 50 cm de diamètre.
- Facile à assembler.
- Pales et colonne en métal.
- Puissance : 100W.

79€90

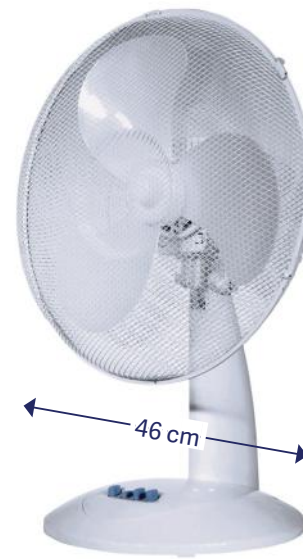

VENTILATEUR DE TABLE OSCILLANT

Réf. : TE-5095

- 3 niveaux de vitesses. Oscillant de gauche à droite.
- Angle de la tête du ventilateur réglable
- Poignée de transport intégrée.

24€90

SUR OREILLER EN GEL RAFRAICHISSANT

Réf. : TE-6227

- Conserve la température du réfrigérateur grâce à son gel.
- Maintient la tête au frais.
- Se place sur l'oreiller : 51 x 33,5 cm

19€90



CLIMATISEUR RÉVERSIBLE À ROULETTES

Réf. : TE-14864 **NOUVEAUTÉ**

- Climatisation l'été (max 17°) et chauffage (max 30°).
- Fonction déshumidificateur et ventilateur.
- Utilisable dans toute la maison.
- Efficace jusque 35m².
- Mode programmeur.
- Ne nécessite qu'une prise électrique.



399€
Dont éco-part 8 €

CHAUFFANTS

COUSSIN CHAUFFANT ÉLECTRIQUE NOMADE

Réf. : TE-18112 **NOUVEAUTÉ**

- Chaleur réglable sur 3 niveaux.
- Se transporte en un clin d'œil (<1 kg).
- Fonctionne sur batterie (non fournie). 8 h d'autonomie. Alimentation sur port USB (rallonge fournie).
- Lavable.
- Tissu respirant.
- Base antidérapante.



79€90

CAPE POLAIRE

- Sans manche. Pratique à enfiler.
- Douceur, confort et chaleur.
- 100 % polyester. Taille unique.

COULEUR	RÉF.
Fushia	TE-5443-1
Marine	TE-5443-2



46€90

BENEFACITOR
BIEN FAIT & BIENFAISANT



BAC PÉDILUVE MASSANT ET CHAUFFANT

Réf. : TE-15729 **NOUVEAUTÉ**

- Aide à soulager les jambes lourdes.
- Chauffe l'eau jusqu'à 45°C.
- 3 fonctions différentes : vibrant, massant, chauffant.
- Rétractable pour un gain de place.



54€90

Dont éco-part 0,21 €

COUVRE-ÉPAULES POLAIRE

- Gilet sans manche avec 2 larges poches.
- Taille unique.

COULEUR	RÉF.
Fushia	TE-5442-1
Marine	TE-5442-2

BENEFACITOR
BIEN FAIT & BIENFAISANT

39€90



BOUILLOTTE DE TOURBE

Réf. : TE-706

- Réchauffe et apaise les zones sensibles.
- La tourbe est un composé naturel aux pouvoirs caloriques bien connus.
- Une face plastique, une floquée douce au contact.

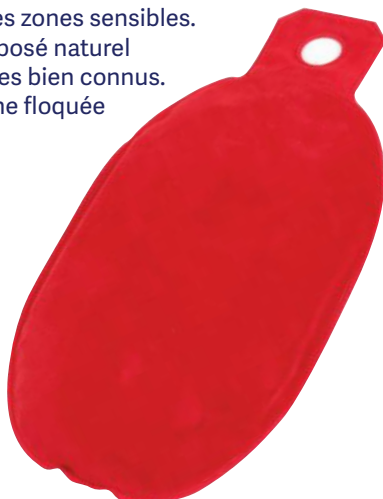

16€90

TOUR DE COU RELAXANT À CHAUFFER

Réf. : TE-2364

- Soulage les douleurs musculaires (dos, nuque...).
- Chauffez-le 2 minutes à 800 W au micro-ondes pour une diffusion de chaleur relaxante.
- Il est aussi possible de le placer au congélateur pendant 3 heures pour un froid intense. Housse déhoussable lavable à 30°.
- Garniture : 97 % de graines de lin et 3% de fleurs séchées de lavande.



9€90

CHAUFFANTS

SURMATELAS CHAUFFANT

Réf. : TE-5397

- Grande taille : 150 x 80 cm.
- Performant : 60 W.
- 3 niveaux de température.
- Lavable en machine 30°.
- Arrêt automatique après 2h d'utilisation.
- Alimentation sur secteur.



49€90

Dont éco-part 1 €

CHAUSSONS CHAUFFANTS MICRO-ONDES

- Sensation de détente et amélioration de la circulation sanguine !
- Se réchauffent au four à micro-ondes ou traditionnel.
- Sac de protection fourni.
- Intérieur : 100% naturel (millet).
- Extérieur : polaire supportant les micro-ondes.
- Semelles fines en cuir antidérapantes.

TAILLE	RÉF.
L - 41 au 45 - Bleu	TE-337-1
M - 36 au 40 - Rouge	TE-337-2



24€90

CHAUFFE-PIEDS ÉLECTRIQUE

Réf. : TE-16386

- Aide à soulager l'arthrose et à stimuler la circulation sanguine.
- 3 réglages de chaleur.
- Doublure intérieure amovible et lavable.



49€90

BOUILLOTTE DE TOURBE SPÉCIALE CERVICALES

Réf. : TE-707

- Se chauffe facilement en plongeant dans l'eau chaude ou 2 minutes au micro ondes.



19€90

CEINTURE LOMBAIRE À RÉCHAUFFER

Réf. : TE-773

- Ceinture flexible et bien englobante remplie de graines de moutarde. S'ajuste avec velcro.
- A réchauffer quelques minutes dans un four à micro-ondes ou traditionnel pour soulager les tensions du dos, les maux de ventre et les douleurs dues aux rhumatismes et à l'arthrose.



32€90

DÉTENTE ET STIMULATION

PÉDALIER DUOMOBILE « AIMÉ »

Réf. : TE-29977

NOUVEAUTÉ



COUP DE CŒUR

GRÂCE À SON INGÉNOSITÉ, LE PÉDALIER DUOMOBILE « AIMÉ » VOUS PERMET DE PÉDALER À DEUX !

- Avec à son double jeu de pédales, une personne peut entraîner l'autre dans le mouvement de rotation des pieds ou des mains. Cela permet ainsi à l'accompagnateur de s'adapter aux capacités de l'autre utilisateur, une personne âgée, en rééducation ou encore atteinte de démence.
- De plus, de la musique est diffusée lorsqu'un mouvement est assuré par les utilisateurs pour animer vos sessions sur le pédalier grâce à ses enceintes.
- Il suffit de connecter un téléphone ou une tablette par Bluetooth.
- A l'arrêt du mouvement, la musique se coupe.
- Les pédales peuvent être détachées en un clic et remplacées par des poignées pour travailler avec les mains.

3120€



TENTE SENSORIELLE SNOEZZLE

Réf. : TE-5754

UN MOMENT DE DÉTENTE ET DE STIMULATION SENSORIELLE POUR LES PERSONNES AYANT DES TROUBLES COGNITIFS. PARTICULIÈREMENT ADAPTÉE AUX PATIENTS ALZHEIMER.

- Effets lumineux à 360 degrés.
Bande LED synchronisée sur des fonds sonores variés et personnalisables.
- Portable et légère, facile à mettre en place comme une tente 2 secondes.
- Choix entre différents thèmes sur notre site.
- Sur prise secteur ou sur batterie.



Thème Mer



Ultra compacte une fois pliée



Thème Forêt

Thème Plage



À l'arrière de la tente, le boîtier diffuse une programmation lumineuse et sonore. Réglage du volume et de la luminosité. Une source audio externe est disponible pour diffuser votre propre musique.

À partir de 1570€

GARDER LA FORME

PRATIQUE
AUSSI EN VOITURE

CURBLE CHAIR

- Pour les personnes longtemps assises afin de garder une bonne posture, même en voiture, sur un canapé ou un lit.
- Correcteur d'assise en matériau hautement élastique qui pousse naturellement la colonne vertébrale en L par l'effet de levier.
- Réduisez les tensions sur la colonne vertébrale.
- Ventilez votre dos : l'air circule mieux grâce au couloir d'air prévu par les perforations.
- Restez assis confortablement plus longtemps.



DOUCEUR
ET FERMÉTÉ
DU COUSSIN



COULEUR	RÉF.
Bleu	TE-5967-1
Noir	TE-5967-2
Gris	TE-5967-3
Rouge	TE-5967-4

59€90



SIÈGE BALLON ERGONOMIQUE DESIGN BLOON

Réf. : TE-12933 **NOUVEAUTÉ**

- Stable grâce au socle lesté.
- Tonifie le haut du corps.
- Taille ergonomique.
- Prévention TMS. Anti feu, housse lavable. Pompe incluse.



À partir de
189€

DES DIZAINES DE COULEURS
DISPONIBLE SUR NOTRE SITE !



PÉDALIER D'EXERCICE

Réf. : TE-226

- Pour une gym ou une rééducation chez soi en douceur.
- Avec ce pédalier, restez en mouvement même à la maison !
- Couleur : blanc.

50 kg

2,3 kg



25€90

VÉLO D'INTÉRIEUR DE RÉÉDUCATION F20 COMPÉTENCE TUNTURI

Réf. : TE-6384

- Regagnez en tonus musculaire facilement, en douceur et à domicile !
- 8 niveaux de vitesses pour s'adapter à votre rythme.
- Possède des capteurs qui mesurent votre fréquence cardiaque durant l'effort.
- N'a besoin que de 2 piles AA (non fournies) pour fonctionner !



549€
Dont éco-part 2 €



CONTACTEZ LES EXPERTS TOUS ERGO AU 03 20 81 93 89



CIRCULATION SANGUINE

VIE QUOTIDIENNE

STIMULATEUR CIRCULATOIRE TECHNOLOGIE OXYWAVE

Réf. : TE-21855 **NOUVEAUTÉ**

SOULAGE LES RAIDEURS DE L'ARTICULATION DU GENOU ET RÉDUIT LES CRAMPES

- Technologie brevetée : la forme d'onde augmente le flux sanguin riche en oxygène dans les jambes et les pieds pour soulager les douleurs.
- Permet d'apaiser les douleurs chroniques au niveau des muscles, des articulations et des douleurs névralgiques dans les membres inférieures mais aussi dans le dos et les épaules.
- Fourni avec un sac de transport.



349€

Voir les vidéos sur le site



STIMULATEUR CIRCULATOIRE REVITIVE MEDIC PHARMA

Réf. : TE-21854 **NOUVEAUTÉ**

AMÉLIORE LA CIRCULATION, RÉDUIT LES GONFLEMENT ET SOULAGE LES DOULEURS DANS LES JAMBES ET LE CORPS

- Réduit les douleurs, donne du tonus et relance la mobilité.
- Aide à soigner les oedèmes et les crampes.
- 99 niveaux d'intensité.
- Fourni avec un sac de transport.



329€

Voir les vidéos sur le site



STIMULATEUR CIRCULATOIRE CIRCULATION MAXX

Réf. : TE-5864 **MEILLEUR RAPPORT QUALITÉ/PRIX**

- Pour améliorer le quotidien et combattre la douleur avec l'électrostimulation musculaire.
- Convient pour toutes les personnes souffrant d'arthrose, de diabète ou toute autre pathologie affectant la circulation sanguine.
- Fonctionnement simple : les muscles des jambes sont contractés puis relâchés pour créer un effet de pompe dans les veines, le sang est alors propulsé du bas vers le haut du corps permettant ainsi de réduire significativement les gonflements.
- 99 réglages d'intensité via télécommande.



179€

FOURNI AVEC 4 COUSSINETS DE GEL AUTO-ADHÉSIF POUR STIMULER LE RESTE DU CORPS !



CIRCULATION SANGUINE

BOTTES DE PRESSOTHÉRAPIE 4 CHAMBRES

Réf. : TE-19941 **NOUVEAUTÉ**

- Permet de réduire l'apparition des œdèmes, varices et jambes lourdes.
- S'enfile aisément.
- Réglage personnalisable (pression et durée).
- Silencieux.



299€

APPAREIL DE PRESSOTHÉRAPIE VENENWALKER PRO

Réf. : TE-5949

BÉNÉFICES

- Améliore la circulation sanguine.
- Conçu pour traiter les maladies veineuses et lymphatiques (œdème, varice, ulcère, thrombose) afin de soulager les douleurs.
- Contribue à faire disparaître les sensations de jambes lourdes, les gonflements et les sensations de fatigue.
- Gonflage et dégonflage des coussins d'air automatique avec une pression de 120mmHg.

FONCTIONNEMENT

- Utilise le principe du CPI (compression pneumatique intermittente) afin de traiter les différentes phases possibles des problèmes veineux.
- Placer vos jambes dans les jambières ajustables. Dotées de 3 coussins à air pour un meilleur massage et traitement. Utiliser la manette pour régler les jambières.
- Alimentation : secteur.
- Durée de traitement : 20 à 30 minutes.
- Appareil médical certifié 93/42/CE.



349€

Dont éco-part 0,06 €

BOTTE DE PRESSOTHÉRAPIE VENEN WALKER BASIC

Réf. : TE-13330

- Améliore la circulation sanguine,
- Décongestion de la cheville et du mollet,
- Soulage tensions et blessures musculaires,
- Facilite la guérison d'ulcères.



179€

Dont éco-part 0,06 €

CONTACTEZ LES EXPERTS TOUS ERGO AU 03 20 81 93 89

JARDINAGE ADAPTÉ

JARDINIÈRE À HAUTEUR VARIABLE

- Pour garder le jardin à portée de main !
- La hauteur est variable grâce à la manivelle. L'accessibilité est donc optimale.
- Le jardinage stimule les sens et la mémoire, crée du lien avec les autres et avec la nature.
- Utilisable à l'intérieur comme à l'extérieur !
- Roulettes intégrées pour déplacer la jardinière aisément.
- Fabriquée en France avec des matières 100% recyclables.
- Matière : PEHD Rotomoulé / Acier traité anticorrosion.
- Contenance : 65 l.

FABRIQUÉE EN FRANCE

COULEUR	RÉF.
Orange	TE-5744-1
Blanc	TE-5744-2
Vert	TE-5744-3



ACCÈS FACILITÉ
AUX PERSONNES EN FAUTEUIL
HAUTEUR VARIABLE 70-95 CM



1320€

PAIRE DE GANTS DE JARDINAGE ANTIDÉRAPANTS

Réf. : TE-8466

5€90



PAIRE DE GANTS ANTI COUPURES

Réf. : TE-5414

- Très résistants, ils évitent les coupures liées aux activités de cuisine ou de jardinage/bricolage.
- Taille unique.

6€90



SANGLE PORTE POT DE FLEURS

Réf. : TE-15226 **NOUVEAUTÉ**

- Facilite le transport de gros pots de fleurs (jusqu'à 2m de circonférence).
- Évite les maux de dos.



44€90

SÉCATEUR / SCIE TÉLESCOPIQUE 2 EN 1

Réf. : TE-22371 **NOUVEAUTÉ**

- Permet d'atteindre facilement les branches en hauteur.
- Réglable de 1,37 m à 2,2 m.
- Avec verrou de sécurité.



34€90

SÉCATEUR À LONG MANCHE

Réf. : TE-6377

- Idéal jardinage à une main.
- Facilite la préhension.



19€90

REPOSE GENOUX / SIÈGE DE JARDIN

Réf. : TE-79

- Un repose genou dans un sens, un siège dans l'autre !
- Réduit les maux de dos et de genoux.
- Repliable.

110 kg

RÉVERSIBLE !

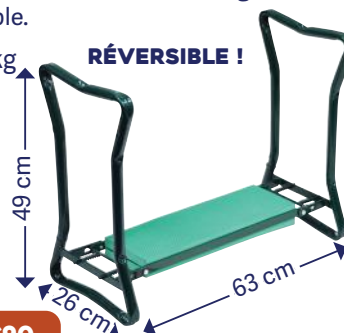

34€90

ARROSOIR ERGONOMIQUE

Réf. : TE-5745

- Contenance : 0,9 l.



9€90



MOBILITÉ

SOMMAIRE

Accessoires voiture.....	p42
Anti-chute.....	p45
Cannes / béquilles de marche.....	p47
Chariots de courses.....	p56
Déambulateurs.....	p60
Rampes d'accès.....	p72
Tricycles.....	p82
Scooters.....	p86
Fauteuils roulants.....	p94
Aides aux transferts.....	p103
Fauteuils releveurs.....	p107

ACCESSOIRES VOITURE

DISPOSITIF ANTI DÉTACHEMENT SECURISEAT

FABRIQUÉ EN FRANCE

Réf. : TE-2809

- À usage exclusif des personnes présentant un risque de comportement inadapté lors des transports.
- Double fonction :
1/ Masquer le bouton d'ouverture de la ceinture.
2/ Empêcher le coulissement du passager sous la ceinture centrale.
- Universel selon les modèles de voiture (compatibilité testée à 98 %). Adapté aux ceintures arrière encastrées.



46€90

3 clés de déverrouillage fournies



HARNAIS DE MAINTIEN AVEC BOUCLES « VERROUILLABLES »

FABRIQUÉ EN FRANCE

Réf. : TE-2756

- Le passager ne peut pas débloquer lui-même les boucles, seul l'accompagnant muni de la clé peut le faire.
- Réglable, convient aux adultes comme aux enfants.



POUR LES PASSAGERS AGITÉS

369€

LOT DE 2 TIRE-CEINTURE DE SÉCURITÉ

Réf. : TE-313



9€90



POIGNÉE D'AIDE À LA LEVÉE HANDYBAR

Réf. : TE-9

- Se glisse sur les loquets de toutes portières et offre un appui solide lors des transferts.
- Poignée douce et antidérapante.



34€90

BOULE DE VOLANT

Réf. : TE-169

- Permet d'actionner le volant à une seule main.
- La boule, amovible, se monte et se démonte facilement sans abîmer le volant.
- Clé Allen de montage fournie.



169€



OFFRE DUO 74€90

PACK HANDYBAR + DISQUE SOUPLE DE TRANSFERT

Réf. : TEP-5877

DISQUE SOUPLE DE TRANSFERT

Réf. : 3802

- Le disque pivotant est doux, rembourré, mince et souple.
- Idéal pour une utilisation en voiture, sur un siège, une chaise et dans le lit.
- Permet un transfert en douceur sans risque de secousse douloureuse ou de torsion.
- Dessous avec de l'antidérapant.
- Diamètre : 43 cm.



13 kg

Vendu seul 39€95

ACCESSOIRES VOITURE

COUSSIN CALE DOS ERGONOMIQUE

Réf. : TE-2636 **MEILLEURE VENTE**

- Mousse à mémoire de forme.
- Format type « siège baquet » pour soulager les reins.
- 42 x 27 x 5 cm.



26€90

CALE-TÊTE DE VOITURE AJUSTABLE

Réf. : TE-6380

IDÉAL POUR LES PERSONNES SOUFFRANT DE DOULEURS ARTICULAIRES !

- Vous accompagne lors des longs trajets en voiture.
- Évite les tensions et douleurs positionnelles dans la nuque.
- Installation facile et universel par enfilage sur les tubes de l'appui-tête existant.



29€90

COUSSIN LOMBAIRE ERGONOMIQUE

Réf. : TE-2635

- Mousse à mémoire de forme.
- Dimensions : 30 x 25 x 6 cm.



19€90

ASSISE THÉRAPEUTIQUE

Réf. : TE-2637

- Soulage la zone sensible du coccyx.
- Mousse à mémoire de forme.
- Diamètre 42 cm.
- Épaisseur 6 cm.



26€90

COUSSIN D'ASSISE

- Permet d'avoir la position idéale et confortable en rehaussant de quelques centimètres votre assise.
- Idéal en voiture pour ménager le dos.
- Housse amovible et lavable en machine.
- Largeur au choix. Profondeur 36 cm. Hauteur au plus haut 6 cm / au plus bas 3 cm.



LARGEUR	RÉF.	PRIX
35 cm	TE-1735-1	24,90 €
42 cm	TE-1735-2	26,90 €

À partir de
24€90

OREILLER GRAND CONFORT

Réf. : TE-2634

- Mousse à mémoire de forme.
- Douceur du tissu suédine.
- Sangle de maintien appui-tête.
- Housse amovible lavable.



AVEC VENTOUSES POUR LE POSITIONNER SUR LA FENÊTRE



14€90

CONTACTEZ LES EXPERTS TOUS ERGO AU 03 20 81 93 89

ACCESSOIRES VOITURE

COUSSIN EN GEL STRUCTURE "NID D'ABEILLE"

NOUVEAUTÉ

- Réduit les points de pression en cas d'assise prolongée.
- Antidérapant.
- Livré avec sa housse.

TAILLE	DIMENSIONS	RÉF.
S	40 cm x 40 cm	TE-22709-1
M	42 cm x 40 cm	TE-22709-2
L	46 cm x 42 cm	TE-22709-3
XL	55 cm x 50 cm	TE-22709-4

109€

Structure en gel alvéolé

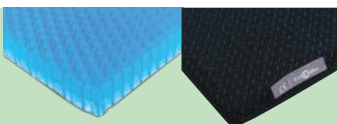

Base antidérapante



Fin mais très confort : épaisseur de 5 cm



COUSSIN DE MAINTIEN POUR LES LOMBAIRES

Réf. : TE-5933

- Aide à soulager la pression exercée sur la colonne vertébrale.
- Tissu à mailles laissant circuler l'air.
- Liens pour attacher facilement le coussin sur la chaise.
- Peut être utilisé à la maison, au travail ou en voiture.



12€90

COUSSIN ROTATIF CONFORT 360°

Réf. : TE-459 **MEILLEURE VENTE**

- Pivotant et rembourré de mousse pour plus de confort.
- Idéal pour assister les transferts assis, en voiture ou à la maison.
- Diamètre : 39 cm.



34€90

COUSSIN PASSE-CEINTURE

Réf. : TE-5326

- 2 en 1 : coussin et protège ceinture !
- Confortable en mousse haute densité.
- Evite les frottements.
- Fixation rapide et facile.

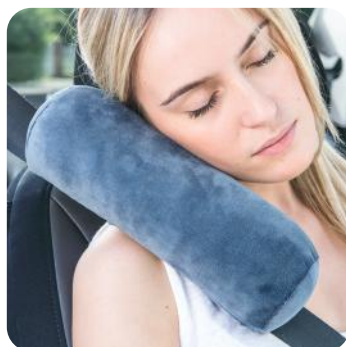

9€90

HOUSSE BAQUET GRAND CONFORT POUR SIÈGE VOITURE

- Bandes mousses hautes densités au centre + renforts latéraux = confort et maintien pour vos trajets.
- Soulage l'assise, les lombaires et le dos.
- Procure une légère rehausse et un excellent maintien dans les virages.
- Universelle, s'adapte facilement à plus de 90% des sièges.
- Tissu microfibras de grande qualité.

COULEUR	RÉF.
Noir	TE-3076-1
Gris	TE-3076-2
Gris-noir	TE-3076-3



39€90

POIGNÉE D'AIDE AU TRANSFERT

FABRIQUÉE EN FRANCE

Réf. : TE-3940

FACILITE L'ACCÈS AUX PLACES ARRIÈRE DE LA VOITURE !

- Fixation facile sur l'appui-tête avant.
- Coutures hautes résistances.

Note générale : 4.7 / 5 ★★★★★



6€90

ENCORE PLUS DE PRODUITS SUR [TOUSERGO.COM](https://www.tousergo.com)

ÉQUIPEMENTS ANTI-CHUTE



Superbar

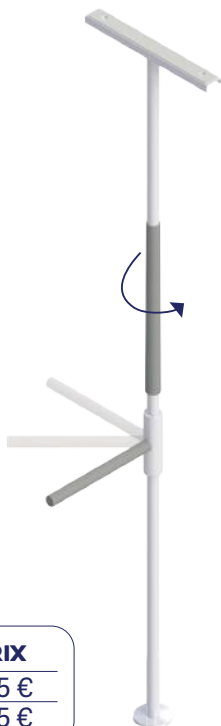

BARRE D'APPUI VERTICALE AMOVIBLE SUPERBAR™ ET SUPERPOLE™

- Utilisation dans toutes les pièces de la maison !
- S'installe entre le sol et le plafond, sans outil.
- Poignée confortable et antidérapante.
- Modèle SUPERBAR : dispose en plus d'une poignée horizontale réglable en 8 positions (tous les 45°) et verrouillable.

136 kg

À partir de **329€**



Superpole



SUPERPOLE

HAUTEUR RÉGLABLE	RÉF.	PRIX
De 236 à 251 cm	TE-4793-1	455 €
De 254 à 304 cm	TE-4793-2	535 €

HAUTEUR RÉGLABLE	RÉF.	PRIX
De 236 à 251 cm	TE-4759-1	329 €
De 254 à 304 cm	TE-4759-2	419 €

BARRE VERTICALE D'APPUI AMOVIBLE AVEC POIGNÉES

Réf. : TE-1710

- Se place dans toutes les pièces sans clous ni vis !
- Rendez accessible baignoire, douche, toilette, fauteuil ou lit en quelques secondes !
- Hauteur réglable de 2,10 m à 3 m.

136 kg

ELLE PEUT S'INSTALLER DANS DIVERSES PIÈCES DE LA MAISON

279€



ROTATION DE LA POIGNÉE 360°

BARRE D'APPUI VENEZIA

MEILLEUR RAPPORT QUALITÉ/PRIX

- Barre de maintien droite en acier inox à fixer au mur.
- Design sobre et élégant.
- Rosaces couvre vis. 4 chevilles et 4 vis non fournies.

LONGUEUR RÉGLABLE	EPOXY BLANCHE	CHROMÉE	PRIX
30 cm	TE-14063	TE-213-1	24,90 €
45 cm	TE-14212	TE-213-2	29,90 €
60 cm	TE-2622	TE-213-3	34,90 €
90 cm	-	TE-213-6	39,90 €

150 kg



ÉLÉGANCE ET DISCRÉTION ASSURÉES

Chromée

Epoxy blanche

À partir de **24€90**

BARRE D'APPUI POUR TRANSFERTS SUR CHAISE

Réf. : TE-8796 **MEILLEURE VENTE**

- Larges poignées facilement préhensibles.
- 3 manches.
- Recouverts de mousse facilitant la prise en main.

150 kg

30€90

Aplōs

2,15 kg



ÉQUIPEMENTS ANTI-CHUTE

CULOTTE PROTÈGE HANCHES SUPRIMA

NOUVEAUTÉ

- Une culotte avec 2 poches latérales pour insérer les protections de hanches fournies : col du fémur protégé en cas de chute.
- Très confortables, les protections sont fines et permettent de continuer à porter les vêtements sans gêne et discrètement.
- Unisexe et lavable à 60°.
- 58% coton, 36% polyamide, 6% elasthanne.



PACK DE 3 CULOTTES ET 1 PAIRE DE PROTÈGES HANCHES SUPRIMA

VOUS ÉCONOMISEZ + DE **25%**



TAILLE	TOUR DE HANCHES	RÉF.
S	90 à 96 cm	TE-26500-1
M	97 à 104 cm	TE-26500-2
L	105 à 112 cm	TE-26500-3
XL	113 à 121 cm	TE-26500-4
XXL	122 à 132 cm	TE-26500-5

TAILLE	RÉF.
S	TE-26652-1
M	TE-26652-2
L	TE-26652-3
XL	TE-26652-4
XXL	TE-26652-5

52€

115€

CHAUSSETTES ANTIDÉRAPANTES

NOUVEAUTÉ

- Dessous en caoutchouc.
- Stable sur les sols comme le bois, le carrelage, la pierre.
- 80% coton, 15% polyamide, 5% élasthanne.
- Lavable jusqu'à 60° en machine.

COULEUR	35/38	39/42	43/45
Noir	-	TE-26686-3	TE-26686-4
Bordeaux	TE-26686-1	TE-26686-2	-

16€90



ESCABEAU SÉCURISÉ

Réf. : TE-712 **MEILLEURE VENTE**

- Assure stabilité et sécurité.
- Usage intérieur et extérieur.
- Système de verrouillage breveté.
- Conception en aluminium de haute qualité.
- Support plastique renforcé.
- Conforme aux normes de sécurité européennes (EN 131).

150 kg



199€

MARCHEPIED DE SÉCURITÉ

Réf. : TE-1291

- Surface de marche antidérapante.
- 5 pieds antidérapants.
- Poignée de sécurité en caoutchouc à 88 cm du sol.

120 kg



49€90

ENCORE PLUS DE PRODUITS SUR TOUSERGO.COM

COMMENT CHOISIR SA CANNE ?

...D'EMBOUS



NOTE

Changez d'embout régulièrement pour garantir la stabilité de votre canne.

... ET DE TAILLE

Taille de l'utilisateur	148	155	160	162	164	168	170	172	174	176	178	180	182	184	186	188	190	192
Hauteur de la canne à choisir	77	80,5	83	84	86	87	88	89	90	91	92	93	94	95	96	97	98	99

CONSEIL : Pour déterminer la bonne hauteur de canne, positionner le bras le long du corps, épaules détendues, et mesurer la distance entre le sol et la pliure du poignet !

UNE HISTOIRE DE POIGNÉES...



...DE FÔTS...

EMBOUT DE CANNE FLEXYFOOT

- Flexible et rotatif pour s'adapter à tous les terrains !
- Amortissant et antidérapant pour votre confort et votre sécurité.
- Système de soufflet absorbant les chocs.

130 kg

DIAMÈTRE	RÉF.
16 mm	TE-4811-1
19 mm	TE-4811-2
22 mm	TE-4811-3
25 mm	TE-4811-4



17€90

EMBOUT DE STABILISATION STABICANE

- Solution pratique, confortable et sûre pour avoir toujours sa canne à portée de main sans la faire tomber.

DIAMÈTRE	RÉF.
15 mm	TE-2842-1
18 mm	TE-2842-2

VOTRE CANNE TIENT TOUTE SEULE !



26€90

EMBOUT DE CANNE DE MARCHÉ STANDARD

Réf. : TE-4261

- 4 diamètres au choix (15, 17, 19 et 22 mm).
- 3 dimensions de base (35, 40 et 45 mm).
- 2 coloris disponibles (gris et noir).
- Tarif unique quelque soit le modèle. Vendu à l'unité.
- Préciser votre choix à la commande.



3€90

EMBOUT DE CANNE POUR CANNE EN BOIS OU CANNE PLEINE

Réf. : TE-28885

- 9 diamètres au choix (8, 10, 12, 14, 16, 18, 20, 22 et 24 mm)
- Vendu à l'unité.
- En caoutchouc.
- Préciser votre choix à la commande.



2€90

EMBOUT STABILISATEUR DE CANNE

Tout terrain !

- Meilleure adhérence et stabilité.

DIAMÈTRE	RÉF.
19 mm	TE-4805-1
22 mm	TE-4805-2

10€80



LARGE EMBOUT POUR CANNE

Réf. : TE-1892

PETIT PRIX

- Plus rigide et moins large que l'embout Stabicanne, il assure cependant une bonne accroche sur tous les types de sol et une bonne stabilité lorsque la canne est posée.
- Astucieux, il permet aussi de relever une canne sans se pencher.
- Diamètre de la base au sol : 8,2 cm.
- Diamètre mini/max de la canne : 1,8 / 2,2 cm.

Note générale : 4.4 / 5

Nombre d'avis : 68



6€90





1 - CANNE PLIABLE BONNY

Réf. : TE-1450

- Poignée arrondie en forme de T.
- Bague antibruit. Matière : aluminium.
- Dim. : de 79 à 89 cm. Poids : 397 g.

R 110 kg

2 - CANNE PLIABLE BETTY

Réf. : TE-1156

- Poignée en forme de T.
- Bague antibruit. Matière : aluminium.
- Dim. : de 79 à 89 cm. Poids : 397 g.

R 110 kg

3 - CANNE PLIABLE BRITNEY

Réf. : TE-1451

- Look rétro avec sa poignée arrondie.
- Dim. : de 83 à 93 cm. Poids : 397 g.

R 110 kg

4 - CANNE DE MARCHÉ VITALITY

- Embout Flex Grip améliorant le contact avec le sol (non amovible).
- Dragonne incluse.
- Dim. : de 71 à 99 cm. Poids : 380 g.

COULEUR	RÉF.
Noir	TE-2574-2
Gris foncé	TE-2574-3

R 136 kg

5 - CANNE ÉLÉGANTE EN BOIS DERBY

- Design élégant. Conception robuste en hêtre. La poignée avec forme en angle droit vous permet d'accrocher la canne sur l'avant-bras afin de laisser les mains libres. Longueur 89 cm. Diamètre de l'embout en caoutchouc : 1,9 cm. Poids : 450 g.

COULEUR	RÉF.
Bleu	TE-5868-1
Marron	TE-5868-2

R 100 kg

6 - CANNE DE MARCHÉ + PINCE DE PRÉHENSION

NOUVEAUTÉ

- Un modèle 2 en 1 innovant et unique.
- 3 tailles disponibles.
- Poids : 540 g.

R 135 kg

MODÈLE	RÉF.
Taille S	TE-4678-1
Taille M	TE-4678-2
Taille L	TE-4678-3

7 - CANNE DE MARCHÉ INDESMED EN CARBONE

- Poignée ergonomique, structure ovale et courbe pour un confort optimal et une transmission de charge.
- Canne en fibre carbone ultra légère.
- Poids 150 g.

MODÈLE	RÉF.
Taille S - 78 cm	TE-5779-1
Taille M - 83 cm	TE-5779-2
Taille L - 88 cm	TE-5779-3
Taille XL - 98 cm	TE-5779-4

R 200 kg

8 - ÉLÉGANTE CANNE DE MARCHÉ RÉGLABLE ET PLIANTE

Réf. : TE-5875-2 **NOUVEAUTÉ**

- En aluminium léger.
- 82 à 92 cm.
- Pliable en 4, se range dans un sac.
- Poids : 425 g.

R 120 kg

9 - CANNE DE MARCHÉ À EMBOUT STABILISATEUR

- Base pivotante qui assure une bonne accroche.
- Pliante et réglable en hauteur.
- Dragonne incluse.
- Avec LED éclairante.
- Poids : 520 g.

MODÈLE	RÉF.	PRIX
Avec lumière	TE-5370	29,90€
Sans lumière	TE-18284	19,90€

R 120 kg

10 - BÂTON DE MARCHÉ FLEXYFOOT

Réf. : TE-4828 **COUP DE CŒUR**

- Poignée multifonction en liège avec dragonne.
- Hauteur réglable de 83,7 à 93,7 cm.
- Avec embout Flexyfoot.
- Complètement pliable.
- Aluminium anodisé.
- Poids 600 g

R 130 kg

CANNES SPÉCIFIQUES

BÉQUILLE MAINS LIBRES FREEWALK

Réf. : TE-11706 **NOUVEAUTÉ**

- Peu encombrant, mains libres !
- Points d'appui rembourrés.
- Hauteur réglable.

R  125 kg



179€

CANNE ANTI-FREEZING PARKINSON

Réf. : TE-19554 **NOUVEAUTÉ**

- Son laser apparaît lorsque l'embout touche le sol, et indique un repère visuel qui permet à l'utilisateur de reprendre sa marche en cas d'effet « Freezing ».
- Ultralégère : carbone.

R

Voir la vidéo



499€



DÉAMBULATEUR-CANNE À UNE MAIN WHEELIO

Réf. : TE-4878

- Canne quadripode à roulettes.
- Ne doit pas être soulevée pour avancer et permet donc un appui constant et sécurisé.
- Utilisation intérieure. Ambidextre.
- Améliore la vitesse de rééducation à la marche comparativement aux cannes quadripodes classiques (+ 30 % !).
- Idéale pour personnes hémiplegiques.
- Dispo en bleu, blanc et noire.

R  120 kg

Voir la vidéo sur le site



299€

CANNE DE MARCHÉ PLIANTE POUR MALVOYANTE

Réf. : TE-3264

- Coloris blanc et rouge conçue pour les personnes non-voyantes.
- Pliante en 4 parties.
- Avec étui de rangement et dragonne fournis.

R  170 kg



24€90

CONTACTEZ LES EXPERTS TOUS ERGO AU 03 20 81 93 89

BÉQUILLES

BÉQUILLES AVEC SYSTÈME D'AMORTISSEMENT ERGODYNAMIC

- Tubes d'aluminium auto-portant = solidité et légèreté.
- Système unique et breveté d'amortissement intégré qui absorbe les chocs afin d'éviter les traumatismes dans les articulations (poignet, coude, épaule).
- Poignées réglables en hauteur : de 69,5 à 99,5 cm.
- Système anti-bruit. Embout articulé et amortissant.
- Vendues par paire.

TAILLE	RÉF.
M	TE-5215-1
L	TE-5215-2

R 75 kg (M), 90 kg (L)



49€90



FABRIQUÉES EN FRANCE

LOT DE 10 EMBOUTS DE CANNE ERGODYNAMIC

Réf. : TE-5661

- Lot de 10 embouts de canne standard diamètre 19 mm.
- Embout articulé en caoutchouc et renforcé de métal.
- Embase interchangeable amortissante et antidérapante.



UTILISABLE AVEC TOUTE CANNE DISPOSANT D'UN FÛT DE 19 MM



19€90

SUR-POIGNÉES DE BÉQUILLES AIMANTÉES MYSLEEVE

- Finies les béquilles posées qui finissent à terre
- Lot de 2 sur-poignées ingénieuses permettant d'éviter que les cannes ne tombent ou ne se désolidarisent quand elles sont posées contre un mur ou une table.
- Confortables et antidérapantes. Faciles à nettoyer. En silicone (sans latex).
- Choix de couleurs pour affirmer votre personnalité ! S'adapte à la plupart des béquilles. Il suffit de les enrouler très facilement sur les poignées existantes.

COULEUR	RÉF.
Jaune	TE-5656-1
Noir	TE-5656-2
Rose	TE-5656-3
Turquoise	TE-5656-4



39€90



LANGUETTE EN GEL POUR BÉQUILLE MY GELBOW

Réf. : TE-8626

- Evite les douleurs sur les points de pression.
- Facilite la circulation de l'air et réduit la transpiration.

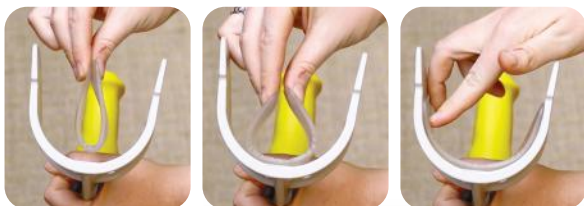

19€90



Pratique !
L'aimant permet aussi d'attraper des objets métalliques tombés au sol.

Un aimant puissant solidarise les béquilles

CANNES DE MARCHÉ

CANNES INDESMED

ULTRA LÉGÈRES ET ÉLÉGANTE.
SILENCIEUSE, ROBUSTE ET SÉCURITAIRE !

- Conception exclusive en aluminium, courbe et ovale qui permet un réglage affiné au millimètre de la poignée et de l'appui ante-brachial : adaptation parfaite à son utilisateur.
- Poignée ergonomique confortable, réduit les risques de tendinite, ménage la paume de main.
- Pour les béquilles, l'appui ante-brachial est ouvert ou rabattable pour une adaptation à toutes les situations.
- Poids d'une béquille 400 g.
- Poids d'une canne : 250 g
- Vendue à l'unité.

R  140 kg

À partir de
59€90

Cannes anglaises

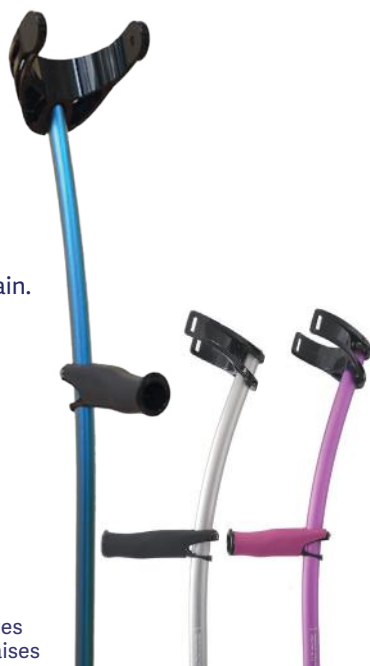

REVÊTEMENT POIGNÉE INDESMED EN SILICONE

- Interchangeable et hypoallergénique.

COULEUR	RÉF.
Noir	TE-5782-1
Orange	TE-5782-2
Pourpre	TE-5782-3

12€90

EMBOÛT DE RECHANGE ANTIDERAPANT INDESMED

Réf. : TE-5781

- Souples et longue durée.

7€90

Cannes de marche



TAILLE	TAILLE DE L'UTILISATEUR	CANNE ANGLAISE « BÉQUILLE »				CANNE DE MARCHÉ		
		BLEU	GRIS	POURPRE	CARBONE	BLEU	GRIS	POURPRE
S	De 155 à 165 cm	TE-5778-1	TE-5778-2	TE-5778-3	TE-5777-1	TE-5780-1	TE-5780-2	TE-5780-3
M	De 165 à 175 cm	TE-5778-4	TE-5778-5	TE-5778-6	TE-5777-2	TE-5780-4	TE-5780-5	TE-5780-6
L	De 175 à 185 cm	TE-5778-7	TE-5778-8	TE-5778-9	TE-5777-3	TE-5780-7	TE-5780-8	TE-5780-9
XL	De 185 à 195 cm	-	-	-	TE-5777-4	TE-5780-10	TE-5780-11	TE-5780-12
	PRIX	69,90 €	69,90 €	69,90 €	259 €	59,90 €	59,90 €	59,90 €

SACOCHE POUR BÉQUILLE

Réf. : TE-4145

- Sac de rangement à accrocher sur une canne anglaise (béquille).
- Astucieux et pratique pour transporter ses affaires personnelles.
- Existe en noir, gris ou beige.
- Dimensions : 35 x 17 cm.

24€90



BÉQUILLE ANTÉBRACHIALE KMINA

Réf. : TE-4794

- Evite les douleurs aux mains et aux poignets.
- Améliore et sécurise la marche.
- Absorbe les chocs.
- Vendue à l'unité.
- Poids : 1 kg.

R  100 kg



CANNE ANGLAISE DESIGN

- Canne anglaise vendue à l'unité.
- Couleurs vives, poignée ergonomique.
- Modèle gaucher disponible sur notre site.
- Réglable sur 4 positions.

COULEUR	RÉF.
Blanche	TE-3142-1
Jaune	TE-3142-3
Noire	TE-3142-5
Verte	TE-3142-7
Orange	TE-3142-9

R  130 kg

89€



89€



ACCESSOIRES

AIMANT POUR FIXATION DE CANNE DE MARCHÉ

Réf. : TE-6394  COUP DE CŒUR

- Libère les mains quand on en a besoin !
- Un aimant puissant sur un support, dans la poche, ou le sac, l'autre sur la béquille.
- Discret, léger, universel.



39€90

HOUSSE REMBOURRÉE POUR ACCOUDOIR DE BÉQUILLE KMINA

Réf. : TE-5428

- Confortable, elle empêche les douleurs sur le coude.
- Double couche de néoprène pour un maximum de confort.
- La fixation s'effectue par simple enfilage.
- Ajustement parfait sur l'accoudoir de tous les modèles de béquilles.
- Vendue à l'unité.



9€90

PORTE CANNE MURAL DROPNOT

Réf. : TE-4948-1

- Se fixe facilement au mur, aux endroits où la canne est susceptible d'être posée pour éviter qu'elle ne tombe.
- S'adapte à toutes les cannes quel que soit le diamètre et la hauteur.

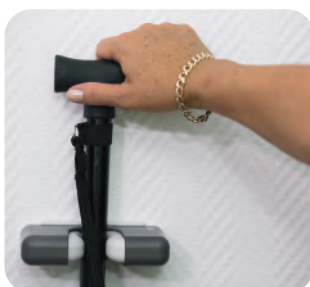

24€90

ACCROCHE-CANNE JULTIN

FABRIQUÉ EN FRANCE

Réf. : TE-12738

- Votre canne ne tombera plus !
- Accroche simple et rapide.
- Peu encombrant.
- S'adapte à plusieurs épaisseurs de table, bureau, etc.



12€90

HOUSSE REMBOURRÉE POUR POIGNÉE DE BÉQUILLE

Réf. : TE-5375

- Améliore le confort en cas d'utilisation prolongée.
- Extérieur néoprène et intérieur silicone.
- Ajustable facilement par scratches sur de nombreuses béquilles.



9€90

CLIP POUR CANNE

Réf. : TE-26

- Pratique pour suspendre sa canne au bord d'une table et éviter qu'elle ne tombe !
- Le clip maintient la canne en équilibre.
- Compatible tout type de cannes.

Note générale : 4.1 / 5 



3€90

CANNES TRI/QUADRIPODES

CANNE QUADRIPODE BASE LARGE

Réf. : TE-6390

- Stabilité assurée grâce à ses quatre pieds et sa base large !
- Poignée horizontale pour un bon maintien.

R 100 kg



29€90

BASE LARGE

CANNE QUADRIPODE BARIATRIQUE

Réf. : TE-6401

- Adaptée aux utilisateurs en surpoids !
- 4 pieds pour une meilleure stabilité.
- Poids maximal supporté 270 kg !
- Poignée ergonomique.
- Poids : 1,9 kg.

R 270 kg



149€

TRÈS RÉSISTANTE



CANNE WHEELIO
TE-4878 (page 49)

CANNE QUADRIPODE BASE ÉTROITE

Réf. : TE-6389

- 4 pieds pour sécuriser les déplacements.
- Sa base étroite permet une plus grande liberté de mouvement.

R 100 kg



24€90

BASE ÉTROITE

CANNE QUADRIPODE À COL-DE-CYGNE

Réf. : TE-3267

- La partie supérieure courbée offre une meilleure stabilité et sécurité.
- Peut s'utiliser à droite comme à gauche.
- Poids : 800 g.

R 100 kg



29€90

FORME COURBÉE

CANNE TRIPODE ZOË

Réf. : TE-1159

- Réglable en hauteur 10 positions.
- Poignée en col-de-cygne et en mousse pour un bon appui.
- Poignée pivotante à 180°.
- Bague anti-bruit.
- Matière : aluminium et caoutchouc.
- Poids : 800 g.

R 130 kg



29€90

CANNES-SIÈGES

CANNE-SIÈGE TRÉPIED PLIANTE

Réf. : TE-1160

- Pratique et légère, vous l'emmènerez partout !
- Se déplie facilement en fonction de siège.
- Légère, et peu encombrante une fois pliée.
- Poignée ergonomique.
- Hauteur d'assise : 50 cm.
- Poids : 740 g.

 100 kg

**ASTUCIEUX
IDÉALE POUR FAIRE
UNE PAUSE LORS
D'UNE MARCHÉ
OU D'UNE VISITE !**



29€90

CANNE-SIÈGE EN TISSU

Aplös

Réf. : TE-1161 **MEILLEURE VENTE**

- Pratique 2 en 1 : canne de marche et siège de repos.
- Légère, elle prend peu de place une fois pliée.
- Poignée ergonomique.
- Matière : aluminium et toile.
- Hauteur d'assise : 56 cm. Largeur d'assise : 37 cm.
- Poids : 1,6 kg.

 90 kg



29€90

CANNE-SIÈGE PLIANTE

NOUVEAUTÉ  **COUP DE CŒUR**

- Canne qui se transforme en siège.
- Ergonomique Poignée en U.
- 2 hauteurs disponibles.
- Poids : 990 g.

HAUTEUR	RÉF.
87 cm	TE-22765-1
92 cm	TE-22765-2

 130 kg



139€

CANNE-SIÈGE PLIANTE 4 PIEDS AVEC DOSSIER

Réf. : TE-5873

- Peut-être utilisée comme bâton de marche.
- Se déplie facilement pour se transformer en un large fauteuil avec dossier.
- Cadre en aluminium renforcé.
- Hauteur assise : 40 cm.

 125 kg



99€



SPÉCIAL MUSÉES



Stockholm II 

CANNE-SIÈGE PLIANTE STOCKHOLM II

 COUP DE CŒUR

- Primé pour la qualité de son design.
- Pratique pour le confort de vos visiteurs à mobilité réduite.
- Peut servir de canne d'appoint.
- Poids : 1,7 kg.

 110 kg

MODÈLE	RÉF.
Rouge	TE-181-1
Gris métallisé	TE-181-2
Bleu	TE-181-3
Noir	TE-181-4
Jaune	TE-181-5



Noir

Plié : H 87 cm x L 37 cm x P 42 mm

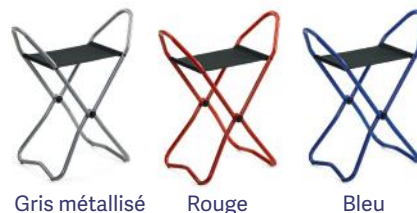

Gris métallisé

Rouge

Bleu

169€

PIED DE RANGEMENT POUR 5 STOCKHOLM II

Réf. : TE-5039

- Très léger : pensé pour être facilement soulevé et transporté même lorsque les cannes sièges y sont suspendues. Tube horizontal recouvert de caoutchouc.



339€

SET STOCKHOLM II : 20 CANNES-SIÈGES + CHARIOT

Réf. : TE-1113

PETIT PRIX

Composé de 20 sièges Stockholm II (TE-181 : couleur au choix) et du chariot porte-sièges sur roulettes (TE-1192).



Trolley

4190€
au lieu de
4479€

SOCLE MURAL POUR 5 STOCKHOLM II

Réf. : TE-5040

- A fixer au mur.
- Longueur du tube horizontal : 48 cm.
- Longueur de la plaque de montage : 28 cm.
- Largeur de la plaque de montage : 16 cm.



129€

CHARIOT POUR STOCKHOLM II

Réf. : TE-1192

Peut recevoir 20 sièges Stockholm II.



1299€

POUR UN RÈGLEMENT PAR MANDAT ADMINISTRATIF, CONTACTEZ-NOUS AU 03 20 81 93 89

CHARIOTS DE COURSE

CHARIOT DE COURSES LETT 900

- 4 roues, se pousse facilement.
- Permet de s'asseoir pour une pause !
- Pliable : peu encombrant et transportable.
- Équipé de freins.

MODÈLE	RÉF.
Rouge	TE-11986-1
Gris	TE-11986-2

R 100 kg

259€



Hauteur de la poignée réglable de 84 à 91 cm

6,2 kg

CHARGE DU SAC
15 KG

CONTENANCE DU SAC
25 L



ARDOISE ÉLECTRONIQUE

Réf. : TE-19768 **NOUVEAUTÉ**

- Parfait pour sa liste de courses, ou se noter des rappels quotidiens !
- Ligne d'écriture nette.
- Légère et peu encombrante.
- L'ardoise s'efface sur simple pression d'un bouton.
- Livré avec son stylet.
- Alimentation : Pile bouton CR2025 (fournie).

9€90



PARAPLUIE/OMBRELLE AMOVIBLE POUR DÉAMBULATEUR OU CHARIOT DE COURSE

Réf. : TE-4109

- Manche articulé en deux endroits pour l'orienter de la meilleure façon.
- Avec ses 93 cm de diamètre, il saura vous mettre à l'abri pendant vos sorties pluvieuses ou ensoleillées
- Principe d'accroche universel.

79€

CHARIOTS DE COURSE

CHARIOT DE COURSE SPÉCIAL ESCALIERS ARA

- Facilite les montées de marches et de trottoirs.
- Version pliable ou non.
- Sac grande capacité : 43 L.

 25 kg 

COULEUR	RÉF.	PRIX
Noir pliable	TE-5150-1	119 €
Rouge pliable	TE-5150-2	119 €
Noir non pliable	TE-5150-3	99 €
Rouge non pliable	TE-5150-4	99 €

À partir de
99€



Rouge



Plié



Noir

3,2 kg

DÉAMBULATEUR + CHARIOT DE COURSES ROLLZ-FLEX

- Son plus : l'élégance, avec un design et des finitions soignées.
- Poignée réglable 3 positions pour s'adapter en fonction des besoins de l'utilisateur.
- Compact et pliable, pratique pour le transport.
- Maniable grâce à ses 2 roues pivotantes.
- Assise résistante et confortable avec dossier.
- Stabilité et sécurité garanties.
- Sac de 25L / 20 kg.

 120 kg 

Note générale : 5 / 5 ★★★★★

S. Marie-Claire, le 09/07/2018 ★★★★★
Je suis entièrement satisfaite : ce chariot de course-déambulateur est parfait. Malgré mon manque de force dans les mains, je peux le manipuler sans problème. Il se plie facilement et rentre dans ma petite toyota aygo. Le panier de courses est très pratique, grâce à mon Rollz-Fex, je peux me promener seule et avec plaisir d'autant qu'il n'a pas une apparence médicale.



Freins avec position parking

7,4 kg

80 à 100 cm

Noir

COULEUR	RÉF.
Châssis blanc	TE-3898-1
Châssis noir	TE-3898-2
Châssis vert	TE-3898-3
Châssis violet	TE-3898-4



Plié



Vert



Violet



Blanc

554€

CONTACTEZ LES EXPERTS TOUS ERGO AU 03 20 81 93 89

CHARIOTS DE COURSE AIDE À LA MARCHÉ

CHARIOT DE COURSES À POUSSER PLAYCARE

Réf. : TE-5832

- 4 roues très stables. Roues avant pivotantes à 360°.
- Large poignée sécurisante.
- Sac amovible à 2 niveaux (40 litres), facile d'accès et imperméable.
- Pliage compact.
- Bandes réfléchissantes de sécurité.



199€

CHARIOT DE COURSES GO UP

- Se pousse facilement.
- Rassurance pour les déplacements.
- Gain en équilibre.
- Sac renforcé de 40 l. avec pochette isotherme de 6 l.
- Ne peut cependant être considéré comme un déambulateur.

5 kg

COULEUR	RÉF.
Gris	TE-1532-1
Rouge	TE-1532-2



159€



POIGNÉE EN MOUSSE RÉGLABLE EN INCLINAISON ET EN HAUTEUR



CHARIOT DE COURSE D'AIDE À LA MARCHÉ RO5

NOUVEAUTÉ

- Chariot de course et déambulateur.
- Sac d'une capacité de 40L.
- Pliage compact.

R 136 kg

COULEUR	RÉF.
Gris	TE-28798-2
Bordeaux	TE-28798-1

Poignées réglables de 89 à 100 cm

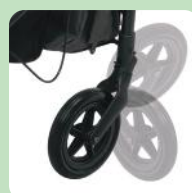

299€



CHARIOTS DE COURSE AIDE À LA MARCHÉ

CHARIOT DE COURSE POLYVALENT CARE LUX

Réf. : TE-28799 **NOUVEAUTÉ**

- Robuste, avec siège XL, il offre une assise confortable de 35 cm avec un dossier rembourré et accoudoirs.
- Revêtement imperméable.
- Entièrement déhoussable et lavable en machine à laver.
- Frein à main avec possibilité de blocage de la roue arrière.
- Sac de course : 40L (jusqu'à 15kg)
- En aluminium, pliable.
- Poignées réglables de 88 à 100 cm.
- Support pour canne.
- Porte-gobelet.

R  136 kg



8,7 kg



Larges roues de diamètre 20 cm



299€

CHARIOT DE COURSE CARE PLUS

Réf. : TE-28815

- Grâce à ses 6 larges roues, il est facile à manœuvrer, aussi bien en extérieur qu'en intérieur.
- Dossier confortable, grande assise de 40 cm et accoudoirs hauts.
- Sac de 25 L.
- Pliage facile.
- Frein à main avec possibilité de blocage de la roue arrière.
- Poignée réglable de 89,5 à 96 cm.
- Rembourrage et sac imperméable.
- Disponible en noir, gris et bordeaux.

R  100 kg



Modèle gris

6 kg

COULEUR	RÉF.
Noir	TE-28815-1
Gris	TE-28815-2
Bordeaux	TE-28815-3



Capacité 25 L

249€



Modèle noir

CONTACTEZ LES EXPERTS TOUS ERGO AU 03 20 81 93 89

COMMENT CHOISIR SON DÉAMBULATEUR ?

INFOS

- **2 roues** : freine naturellement avec les 2 pattes arrières, compact, transportable, idéal pour de courtes distances.
- **3 roues** : maniable, idéal pour les troubles modérés de la marche.
- **4 roues** : pour une utilisation quotidienne. Rassure lors des déplacements.

FONCTIONS TRÈS UTILES

- Une assise pour se reposer (attention au poids max supporté).
- Un panier pour transporter vos courses à votre place !
- Les freins parking pour bloquer les roues et sécuriser l'assise.

RÉGLAGE DE LA HAUTEUR

Réglez la hauteur des poignées au niveau du pli de votre poignet, les bras le long du corps.

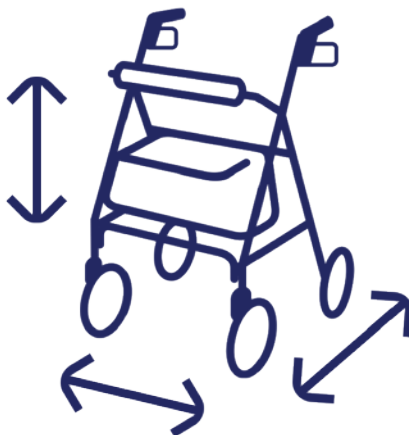

Attention à la largeur hors tout utile pour le passage de vos portes.

LÉGENDE

- TOUT TERRAIN
- POUR L'INTÉRIEUR
- POUR LES VOYAGES
- POUR L'EXTÉRIEUR
- PRISE EN CHARGE PARTIELLE PAR LA SÉCURITÉ SOCIALE

DIMENSIONS

Attention à l'encombrement de votre déambulateur dans votre domicile. Prenez également en considération les dimensions pliées.

TAILLE DES ROUES SELON VOTRE UTILISATION

- Grandes roues pour l'extérieur.
- Petites roues pour l'intérieur.

DÉAMBULATEUR SALJOL ALLROUND

Réf. : TE-15419 COUP DE CŒUR



- Poignées confortables et antidérapantes en liège. Réduisent la tension dans les épaules.
- Pneus rembourrés en mousse absorbant les chocs, même sur les cailloux.
- Roues larges facilitant la montée des bordures et l'accès sur tous terrains.
- Pliable en un geste.
- Facile à diriger.
- Un système UNIQUE de freinage à une main si besoin (hémiplégie).
- Structure robuste et large empattement pour la stabilité.
- Plus de 30 réflecteurs (catadioptrés) pour assurer la sécurité à la nuit tombée.

150 kg

+ D'INFOS PAGE 67



Poignées en liège

6,4 kg



Dossier amovible confort en option TE-15513 (44.90€)



Léger



Plus de 30 réflecteurs pour être vu dans la nuit



Idéal sur les terrains irréguliers



Sac de transport en option (TE-30625 : 89€)

449€

DÉAMBULATEURS D'INTÉRIEUR

DÉAMBULATEUR 2 ROUES EN ALUMINIUM ALUSTYLE

Réf. : TE-1560

- Compact, pliant, confortable, grâce à ses 2 roues, il est particulièrement adapté pour sécuriser les déplacements à domicile.
- Poignées anatomiques réglables en hauteur.
- Siège.

R  120 kg 

53€81



CADRE DE MARCHÉ LINDSEY

Réf. : TE-851

- Peut être retourné pour servir de cadre de WC.
- Pliable.

R  136 kg 

**IDÉAL
POIGNÉES BASSES,
POUR LE PASSAGE
ASSIS/DEBOUT**



53€81

DÉAMBULATEUR ULTRA LÉGER À 2 ROUES ROLLATINO

Réf. : TE-600

- Freinage automatique grâce aux 2 roues arrière.
- Pliable et léger.
- Poignées ergonomiques.

R  150 kg 



149€

CADRE DE MARCHÉ PLIANT AVEC ROULETTES LUDY

Réf. : TE-5172

- Equipé de 2 roulettes pour favoriser les déplacements.
- Permet de marcher en toute sécurité en intérieur.
- Pliage rapide grâce au bouton rotatif situé au milieu du cadre.
- Réglable en hauteur en 8 positions.
- Poignées ergonomiques en PVC confortables.

R  135 kg 



53€81

DÉAMBULATEUR AIR ON LIGHT

- Pliable, ultra léger (2,6 kg seulement !) et ultra facile à utiliser.
- Très étroit (56 cm), il se faufile partout en intérieur.
- Système de freinage par patin.
- Roues avant fixes (non pivotantes).

R  150 kg 

COULEUR	RÉF.
Saumon	TE-2624-2
Bleu	TE-2624-3



99€



DÉAMBULATEURS D'INTÉRIEUR



IL SE FAUFILÉ PARTOUT GRÂCE À SA LARGEUR DE 54 CM

Bois de chêne

279€

6,5 kg



Bois de teck



POIGNÉES-GRIP AVEC FREINS



Gris

DÉAMBULATEUR POUR L'INTÉRIEUR LET'S GO IN

Idéal pour sécuriser et simplifier les déplacements dans la maison, même dans les endroits étroits (couloirs, toilettes...).

- Large frein sous la poignée. La position "parking" bloque le déambulateur.
- Il est équipé :
 - d'un plateau pour une tasse à café, une assiette...
 - d'un panier, recouvert ou non par le plateau, pour les clés, le téléphone...
- Poignées-grip confortables et réglables en hauteur.

R 122 kg

MODÈLE	RÉF.	PRIX
Bois de chêne	TE-355-1	279 €
Bois de teck	TE-355-4	279 €
Rouge	TE-355-3	279 €
Gris	TE-355-2	279 €

Note générale : 5 / 5 ★★★★★

Eva, le 02/01/2024 ★★★★★
Pratique, passe sur les tapis, solide, joli design. Facile à manœuvrer.

M. Christine, le 06/11/2023 ★★★★★
Livré déjà monté, il n'y a qu'à installer le petit panier en tissu avec les scratch. Très maniable en appartement, et en plus joli !
Ma maman de 88 ans est ravie.

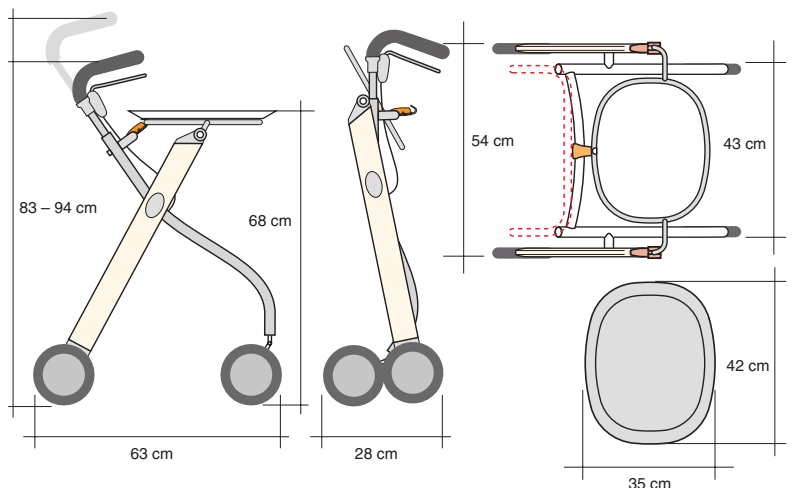

DÉAMBULATEURS D'INTÉRIEUR

DÉAMBULATEUR D'INTÉRIEUR PAGE

COUP DE CŒUR



9,7 kg

UN VÉRITABLE COUTEAU-SUISSE

- Très maniable grâce à ses 4 roues pivotantes à 360° de grande qualité. L'utilisateur peut se placer au centre et se sentir en sécurité lors de ses déplacements.
- Roues arrières verrouillables pour l'immobiliser et s'asseoir.
- Frein (barre centrale) accessible à une seule main.
- Idéal petit espace : il peut être poussé dans les deux sens et ne fait alors que 52 cm de large.
- Aucun câble de freins apparents donc pas de risque d'accrocher des poignées de porte, clés de meubles...
- Déplacement podale possible.
- Cadre extrêmement robuste : sa grande stabilité le rend pratique pour l'aide à la levée depuis un fauteuil ou un lit.
- Peut également être utilisé comme un cadre de toilettes en retirant l'assise en bois.

R 150 kg

499€



Plateau amovible TE-5849



Déplacement assis ou debout



S'utilise aussi en cadre WC, dans les 2 sens



LA PLANCHE-SIÈGE PERMET DE S'ASSEOIR OU DE DÉAMBULER UNE FOIS BASCULÉE

TAILLE	S	M	L
Hauteur de la poignée	80 cm	86 cm	92 cm
Hauteur du siège	52 cm	55 cm	58 cm
Taille recommandée	135-165 cm	150-180 cm	170-200 cm
Poids max. de l'utilisateur	150 kg	150 kg	150 kg
Plus grande longueur	51 cm	51 cm	51 cm
Plus grande largeur en-dessous (roues)	56 cm	56 cm	56 cm
Plus grande largeur en haut (poignées)	50,5 cm	50,5 cm	50,5 cm
Distance entre les poignées	43 cm	43 cm	43 cm
Poids du cadre	9,3 kg	9,7 kg	9,8 kg

TAILLE	IVOIRE	ANTHRACITE
S	TE-5848-1	TE-5848-4
M	TE-5848-2	TE-5848-5
L	TE-5848-3	TE-5848-6

PLATEAU DESSERT EN BOIS

TE-5849

79€



PANIER EN TISSU

TE-5850-1

69€



SIÈGE CONFORT EN TISSU

TE-18372-2

49€



DOSSIER CONFORT

MODÈLE	RÉF.
Simili cuir	TE-18376-1
Tissu	TE-18376-2

19€90



CONTACTEZ LES EXPERTS TOUS ERGO AU 03 20 81 93 89

DÉAMBULATEURS POLYVALENTS

DÉAMBULATEUR VITALITY

NOUVEAUTÉ

- Dossier et assise personnalisables à l'infini !
- Assise pour se reposer en chemin
- Sous le siège, un grand sac pour stocker vos objets et un petit sac avec une fermeture éclair.
- Compact, facile à plier et à transporter.
- Freins parking et frein manuel.

COULEUR	RÉF.
Noir	TE-26947-1
Vert forêt	TE-26947-2
Rouge	TE-26947-3

R 120 kg

299€



Envie de changer de look ?
D'autres motifs de dossiers
et d'assises sont disponibles en ligne



9,3 kg

DÉAMBULATEUR 3 ROUES ULTRA LÉGER

Réf. : TE-16631

- En aluminium.
- Panier amovible.
- 3 grandes roues : un maximum de stabilité.
- Facilement maniable : roue avant rotative.

R



Roue avant pivotante à 360°

99€

Aplōs

DÉAMBULATEUR QUATRO CLASSIC

Réf. : TE-500

MEILLEUR RAPPORT QUALITÉ/PRIX

LA VALEUR SÛRE POUR LES DÉPLACEMENTS À L'EXTÉRIER !

- 4 larges roues (20 cm) pour la stabilité. Roues avant pivotantes.
- Facilement pliable et léger (6,9 kg seulement !)
- Siège et dossier rembourrés pour plus de confort.
- Freins facilement préhensibles et accessibles avec position parking.
- Sac de courses fixé sous l'assise.

R 136 kg

FREINS AVEC POSITION PARKING



6,9 kg

99€

ENCORE PLUS DE PRODUITS SUR TOUSERGO.COM

DÉAMBULATEUR POLYVALENT

MEILLEUR RAPPORT
QUALITÉ/PRIX

Aplōs

DÉAMBULATEUR ULTRA-PLIABLE ERGOCLICK

COUP DE CŒUR

- Son atout majeur réside dans son encombrement minimal une fois plié : le pliage du cadre est facile et rapide grâce à des clips bien préhensibles.
- En aluminium, il est léger (8,2 kg). Le charger et le sortir de la voiture ne sera plus une contrainte.
- Les poignées ergonomiques et « soft touch », ajustables en hauteur, sont agréables au toucher par rapport aux poignées en plastique traditionnelles.
- Freins facilement accessibles avec position parking.
- Assise en tissu souple confort.
- Dossier galbé inclus et monté, épousant le dos.
- Sac de courses amovible et porte-canne inclus.
- 4 larges roues en caoutchouc souples et anti-glisse de 20 cm de diamètre.
- Roues avant pivotantes.

COULEUR	RÉF.
Blanc	TE-5400-1
Noir	TE-5400-2

R 130 kg



Version blanche

ROUES
Ø 20 CM

149€



Porte canne inclus



Dossier inclus



Poignée confort
et freins avec fonction parking



Ultra compact
une fois plié

SAC DE TRANSPORT POUR DÉAMBULATEUR ERGOCLICK

Réf. : TE-16632

- Pour protéger votre déambulateur des coups et des intempéries, ou en cas de transport.

19€90



CONTACTEZ LES EXPERTS TOUS ERGO AU 03 20 81 93 89

DÉAMBULATEURS POLYVALENTS

DÉAMBULATEUR CARBON ULTRA LÉGER

LA LÉGÈRETÉ, LE CONFORT D'UTILISATION, LA QUALITÉ DE FINITION, LES NOMBREUX ACCESSOIRES ET LE DESIGN EN FONT UN DÉAMBULATEUR INCOMPARABLE !



- Léger grâce à son cadre en carbone : 5,5 kg
- Amortit les vibrations grâce à la qualité de son châssis, ses roues souples et ses poignées en liège.
- Convient aux personnes petites et très grande grâce à ses deux tailles d'assise au choix et ses poignées réglables de 81 à 103 cm !
- Pliage très facile.
- Freinage centralisé d'une main : Un câble supplémentaire sur commande permet de commander les deux freins depuis la droite ou la gauche. Très apprécié en cas d'hémiplégie.
- Poignées lièges : antidérapantes, chaudes et agréables au toucher.
- Sac de shopping (inclus) et amovible d'une seule main.
- Le Saljol s'adapte à la démarche de l'utilisateur : ses freins adaptatifs situés à l'arrière des roues permettent de ralentir le roulement.
- Plus de 30 réflecteurs pour être vu dans l'obscurité !
- Porte-canne et sac inclus.
- En option : dossier, parapluie, sonnette, sac de transport, plateau.



HAUTEUR ASSISE	BLEU	NOIR	VERT
54 cm	TE-6395-6	TE-6395-2	TE-6395-4
62 cm	TE-6395-3	TE-6395-5	TE-6395-1

R 150 kg

659€



LES ACCESSOIRES DU DÉAMBULATEUR CARBON

DOSSIER CONFORT

TE-15513

- Empêche l'utilisateur de basculer et de se reposer

44€90



ASSISE FERME

Réf. : TE-15409

- Rembourrage de 7 cm.

59€



Sac de transport en option (TE-30625 : 89€)



DÉAMBULATEURS POLYVALENTS

DÉAMBULATEUR ALLROUND SALJOL

Réf. : TE-15419  COUP DE CŒUR



6,4 kg

SES ROUES LARGES ET SOUPLES, LA QUALITE DE SON CADRE ET SES POIGNEES EN LIEGE EN FONT UN COMPAGNON IDEAL SUR TOUS LES TERRAINS !

- Pneus rembourrés en mousse absorbant les chocs, même sur les cailloux.
- Roues avant larges (diamètre 25 cm) facilitant la montée des bordures et l'accès sur tous terrains.
- Amortit les vibrations grâce à la qualité de son châssis, ses roues souples et ses poignées en liège. Ces dernières sont antidérapantes et agréables au toucher.
- Structure robuste et large empattement pour la stabilité.
- Léger grâce à son cadre en aluminium : 6,4 kg
- Convient aux personnes toutes tailles avec ses poignées réglables de 81 à 103 cm !
- Pliage très facile.
- Freinage centralisé d'une main : Un câble supplémentaire inclus permet de commander les deux freins depuis la droite ou la gauche. Très apprécié en cas d'hémiplégie.
- Sac filet (inclus) et amovible d'une seule main.
- Plus de 30 réflecteurs pour être vu dans l'obscurité !
- Porte-canne et sac inclus. En option : dossier, parapluie, sonnette, sac de transport, plateau.

  150 kg  

449€



Poignées en liège



Plus de 30 réflecteurs pour être vu dans la nuit



LES ACCESSOIRES DU DÉAMBULATEUR ALLROUND

DOSSIER CONFORT

Réf. : TE-15513

- Empêche l'utilisateur de basculer en arrière.
- Tissu + bande réfléchissante.

44€90



ASSISE FERME

Réf. : TE-15409

- Rembourrage de 7 cm.

59€



Sac de transport en option (TE-30625 : 89€)



CONTACTEZ LES EXPERTS TOUS ERGO AU 03 20 81 93 89

DÉAMBULATEURS SPÉCIFIQUES

DÉAMBULATEUR TOUT TERRAIN TAIMA

MEILLEURE VENTE

IL AIME AUTANT LA VILLE QUE LA CAMPAGNE !

- 4 grands pneus tout terrain.
- Pliable, léger, confortable.
- Freins très simples d'utilisation.
- Fourni avec sacoche de rangement et porte canne.
- Dossier en option.

Note générale : 4.5 / 5 ★★★★★

MODÈLE	RÉF.	PRIX
Roues gonflables	TE-4104	499 €
Roues pleines	TE-5090	399 €

Nombreux accessoires disponibles sur le site



R 150 kg



9,8 kg

Version roues gonflables TE-4104



9,1 kg

85 à 95 cm

62 cm



Version roues pleines increvables TE-5090

À partir de 399€

DÉAMBULATEUR XL BARIATRIQUE PLIABLE HERCULE

Réf. : TE-501

- Supporte jusqu'à 200 kg.
- 4 roues bien stables.
- Poignées et hauteur de l'assise réglables.
- Frein d'urgence et parking.
- Compact et pliable
- Avec panier.

R 200 kg



Hauteur d'assise et de poignées réglables



259€

DÉAMBULATEUR AVEC APPUI ANTÉBRACHIAL CLASSIC

Réf. : TE-1443 MEILLEURE VENTE

- Appui pour les avant-bras.
- Avec panier amovible, coussin mousse, plateau tiroir en plexi, poignées anatomiques et dossier.
- Modèle pliant, très léger avec freins progressifs et position parking.

R 120 kg

11 kg

AVEC REPOSE AVANT-BRAS



103 à 115 cm

44 cm

289€

ACCESSOIRES DÉAMBULATEURS

SAC POUR FAUTEUIL QUOKKA

- Élégant, avec finitions de grande qualité.
- Compatible avec tous les fauteuils roulants et déambulateurs.
- Se fixe sur le châssis. Amovible. Facile et rapide à clipser.
- Ouverture et fermeture facilitées avec larges anneaux de préhension et rabat magnétique.

DESCRIPTION	DIMENSIONS	POIDS	RÉF.	PRIX
Petit sac	12 x 19 x 8 cm	450 g	TE-3548	59,90 €
Sac horizontal	21 x 17 x 9 cm	500 g	TE-3546	89,90 €
Sac vertical gris	17 x 21 x 9 cm	550 g	TE-3547	89,90 €



Sac horizontal



Petit sac

Sac vertical gris

À partir de
59€90



SAC UNIVERSEL IMPERMÉABLE POUR DÉAMBULATEUR

Réf. : TE-24025

- Idéal pour transporter ses accessoires pendant les promenades.
- Réglable en fonction de la largeur du déambulateur.
- Fermeture éclair, poignée et sangle réglable.
- Lavable en machine à 40°C.



12€90

PARAPLUIE/ OMBRELLE AMOVIBLE POUR DÉAMBULATEUR ET CHARIOT DE COURSE

Réf. : TE-4109

- Manche articulé.
- S'adapte à tous les modèles.

79€



SAC DE PROTECTION POUR DÉAMBULATEUR

Réf. : TE-23895

- Transparent.



6€90

MOUFLES POUR POIGNÉES DE DÉAMBULATEUR

Réf. : TE-23896

- Intérieur rembourré.
- Imperméable.
- Fermeture par velcro + pression.



12€90

PORTE-CANNES UNIVERSEL POUR DÉAMBULATEUR

Réf. : TE-4055

- Fixation sur déambulateurs, fauteuils.
- Très pratique.
- Diamètre : 2.5 cm.



9€90

BIEN CHOISIR SON DÉAMBULATEUR

CHARIOTS DE COURSES

CADRES DE MARCHÉ

RÉFÉRENCE	TE-11986	TE-5150	TE-3898	TE-5832	TE-28798	TE-1532	TE-28799	TE-28815	TE-1560	TE-851	TE-600	TE-5172	TE-2624
PAGE	56	57	57	58	58	58	59	59	61	61	61	61	61
NOMBRE DE ROUES	4	6	4	4	4	4	4	6	2	sans	4	2	2
UTILISATION	Extérieur	Extérieur	Extérieur	Extérieur	Extérieur	Extérieur	Extérieur	Extérieur	Intérieur	Intérieur	Intérieur	Intérieur	Intérieur
LONGUEUR	58 cm	38,5 cm	60 cm	64,5 cm	66,5 cm	40 cm	88 cm	58 cm	52 cm	53 cm	56 cm	49,5 cm	56 cm
LARGEUR	52 cm	47,5 cm	62 cm	47,5 cm	53 cm	48 cm	55 cm	52 cm	50 cm	61 cm	52 cm	60 cm	56 cm
POIDS	6,2 kg	2,5 kg	7,4 kg	5,5 kg	7,5 kg	5 kg	8,7 kg	6 kg	2,9 kg	2,6 kg	2,2 kg	3,4 kg	3,1 kg
POIDS MAX SUPPORTÉ	100 kg	25 kg	125 kg	40 L	136 kg / 40 L	40 L	136 kg / 40 L	100 kg / 25 L	120 kg	130 kg	150 kg	135 kg	150 kg
HAUTEUR POIGNEE	84 à 91 cm	108,5 cm	80 à 100 cm	97 à 102 cm	89 à 100 cm	100 cm	88 à 100 cm	88 à 100 cm	76 à 90 cm	80 à 93 cm	85 à 92 cm	77 à 96,5 cm	85 à 92 cm
DIAMETRE DES ROUES	18 cm	18 cm	20 cm	18 cm	20 cm	Avant : 11 cm Arrière : 15 cm	20 cm	17 cm	11 cm	sans	15 cm	13 cm	10 cm
FREINS	Oui	Non	Oui	Oui	Oui	Non	Oui	Oui	Non	Non	Non	Non	Non
PLIABLE	Oui	au choix	Oui	Oui	Oui	Oui	Oui	Oui	Oui	Oui	Oui	Oui	Oui
LARGEUR ASSISE	35 cm	sans	44 cm	Sans	35 cm	Sans	35 cm	40 cm	38 cm	Sans	Sans	Sans	36 cm
HAUTEUR ASSISE	48 cm	sans	62 cm	Sans	50 cm	Sans	42 cm	44 cm	53 cm	Sans	Sans	Sans	56 cm
DÉCLINAISONS	Rouge / Gris	Pliable / non pliable Noir / rouge	Blanc / Noir Violet Vert	Sans	Gris / Bordeaux	Gris ou rouge	sans	Noir / Gris / Bordeaux	Sans	Sans	Sans	Sans	Bleu ou Jaune / saumon
PRIX TTC (À PARTIR DE)	259 €	99 €	554 €	179 €	299 €	159 €	299 €	249 €	53,81 €	53,81 €	149 €	53,81 €	99 €
PARTICIPATION SÉCURITÉ SOCIALE	Oui	Non	Oui	Non	Oui	Non	Oui	Oui	Oui	Oui	Oui		Oui

DRAÏENNE D'INTÉRIEUR

NOUVEAUTÉ

- Réduit les risques de chute grâce à son assise et ses 4 roues bien stables.
- Soulage les articulations.
- Selle à hauteur réglable.

POIDS UTILISATEUR RÉF.

De 50 à 75 kg TE-6263-1
De 75 à 130 kg TE-6263-2

R 130 kg



10 kg

394€



FABRIQUÉE EN FRANCE

DRAÏENNE EXTÉRIEURE PLIABLE

Réf. : TE-22259 **NOUVEAUTÉ**

- L'assise permet d'éviter de faire supporter votre poids aux articulations fragilisées.
- Roues tout terrain pour une utilisation extérieure sans subir de chocs.
- Pliante, légère et maniable, se range dans un coffre de voiture.

R 130 kg



9 kg

920€



POUR L'INTÉRIEUR			EXTÉRIEURS STANDARDS		EXTÉRIEUR - LÉGERS/PLIABLES		EXTÉRIEUR - TOUT TERRAIN			SPÉCIFIQUES		
TE-355	TE-5848	TE-16631	TE-26947	TE-500	TE-5400	TE-6395	15419	TE-4104	TE-5090	TE-501	TE-1443	TE-3585
62	63	64	64	64	65	66	60 et 67	68	68	68	68	En ligne
4	4	3	4	4	4	4	4	4	4	4	4	4
Intérieur	Intérieur	Intérieur	Extérieur	Int. / Ext.	Extérieur	Int. / Ext.	Extérieurs	Extérieur	Extérieur	Extérieurs	Extérieur	Extérieur
63 cm	51 cm	77 cm	68,5 cm	63 cm	69 cm	69	80 cm	86 cm	75 cm	75 cm	76 cm	66 cm
54 cm	56 cm	69 cm	68 cm	64 cm	67 cm	65	61 cm	62 cm	65 cm	65 cm	63 cm	62 cm
6,5 kg	13,5 à 14,2 kg	5,2 kg	9,3 kg	8,4 kg	8,2 kg	5,5 kg	6,4 kg	9,1 kg	9,8 kg	10,7 kg	11 kg	9,6 kg
122 kg	150 kg	115 kg	120 kg	127 kg	130 kg	125 kg	150 kg	150 kg	150 kg	200 kg	120 kg	150 kg
83 à 94 cm	80 à 92 cm	82,5 à 92,5 cm	86 à 91 cm	77 à 91 cm	82 à 94 cm	84 à 96 cm	81 à 103 cm	85 à 95 cm	85 à 95 cm	82 à 102 cm	103 à 115 cm	95 à 120 cm
15 cm	19 cm	19 cm	22 cm	20 cm	20 cm	20 cm	25 cm	31 cm	31 cm	20 cm	20 cm	20,2 cm
Oui	Oui	Oui	Oui	Oui	Oui	Oui, et possible d'une seule main	Oui, et possible d'une seule main	Oui	Oui	Oui	Oui	Oui
Oui	Non	Oui	Oui	Oui	Oui	Oui	Oui	Oui	Oui	Oui	Oui	Oui
Sans	48 cm	Sans	47 cm	45 cm	47 cm	40 cm	46 cm	44 cm	45 cm	55 cm	44 cm	46 cm
Sans	52 à 58 cm	Sans	54 cm	53 cm	54 cm	58 cm	62 cm	60 cm	61 cm	Réglable	58 cm	62 cm
Bois, rouge ou silver	Tailles S, M ou L	Sans	Noir, Rouge, Vert Forêt	Sans	Blanc Noir	Noir, vert gris	Autres couleurs en ligne	Sans	Sans	Sans	Sans	Sans
279 €	499 €	99 €	299 €	99 €	149 €	659 €	449 €	499 €	399 €	259 €	289 €	499 €
Oui	Oui	Oui	Oui	Oui	Oui	Oui	Oui	Oui	Oui	Oui	Oui	Oui



DRAISIEUNE EXTÉRIEURE ULTRA LÉGÈRE

NOUVEAUTÉ **COUP DE CŒUR**

- Guidon et selle réglable en hauteur pour soulager le dos.
- Design moderne.
- Cadre en carbone.
- Facilement maniable.
- Pneus à air à suspensions.
- Béquille latérale.
- 3 coloris.

COULEURS

COULEURS	RÉF.
Vert foncé	TE-26163-1
Taupe	TE-26163-2
Citron vert	TE-26163-3

100 kg

5,2 kg

**« T'AS LE LOOK VÉLO !
VÉLO T'AS LE LOOK »
GRÂCE À SES
GRANDES ROUES !**



969€

CONTACTEZ LES EXPERTS TOUS ERGO AU 03 20 81 93 89

RAMPES DE SEUIL

RAMPE DE SEUIL EN CAOUTCHOUC MAXI

- Pour les passages de seuil, trottoir, et porte-fenêtre jusqu'à 10 cm de hauteur.
- Matière souple et découpable pour un ajustement adéquat à l'obstacle.
- Structure alvéolée sous la rampe la rendant plus légère que la TE-4523 (page suivante).
- Avec léger dévers sur les extrémités.

1000 kg



HAUTEUR MAX
10 cm

À partir de
49€

HAUTEUR DE L'OBSTACLE*	LONGUEUR DE LA RAMPE	LARGEUR DE LA RAMPE	POIDS DE LA RAMPE	RÉF.	PRIX
2,5 cm	21 cm	110,5 cm	4,7 kg	TE-3595-1	49 €
3,8 cm	32 cm	110,5 cm	8,6 kg	TE-3595-2	69 €
5 cm	41 cm	110,5 cm	11,9 kg	TE-3595-3	89 €
6,3 cm	42 cm	110,5 cm	15 kg	TE-3595-4	119 €
7,5 cm	46 cm	90 cm	14 kg	TE-3595-5	139 €
9 cm	53,5 cm	90 cm	19 kg	TE-3595-6	149 €
10 cm NOUVEAUTÉ	53,5 cm	90 cm	24 kg	TE-3595-7	169 €

*Hauteur calculée avec pente de 20%.



KIT 1
HAUTEUR MAX
4 cm



KIT 2
HAUTEUR MAX
7,5 cm



KIT 3
HAUTEUR MAX
11,5 cm

À partir de
89€



KIT 4
HAUTEUR MAX
15 cm

RAMPE DE SEUIL EXCELLENT KIT SYSTEM

- Système innovant de rampes de seuil de porte ou de porte fenêtre avec dalles en plastique. Livré déjà monté. Largeur : 75 cm.

200 kg

DÉSIGNATION	LONGUEUR DE LA RAMPE	HAUTEUR MAX DE L'OBSTACLE*	POIDS DE LA RAMPE	% DE LA PENTE	POIDS MAX SUPPORTÉ	RÉF.	PRIX
Kit system 1	26 cm	5,5 cm	1,3 kg	20 %	200 kg	TE-401	89 €
Kit system 2	51 cm	9,1 cm	4,3 kg	20 %	200 kg	TE-402	199 €
Kit system 3	76 cm	12,7 cm	9,2 kg	20 %	200 kg	TE-403	279 €
Kit system 4	101 cm	16,3 cm	15,8 kg	20 %	200 kg	TE-404	359 €
Kit system 5	126 cm	19,9 cm	20,6 kg	20 %	200 kg	TE-16452	479 €

*Hauteur calculée avec pente de 20 %.

RAMPES DE SEUIL

RAMPE DE SEUIL DROITE EN CAOUTCHOUC

MEILLEUR RAPPORT QUALITÉ/PRIX

- Son plus : elle est découpable pour s'adapter à vos besoins.
- Largeur de la rampe : 100 cm.
- Composition : 100 % caoutchouc recyclé.

 500 kg



À partir de **16€90**

LARGEUR MAX. 100 CM
À DÉCOUPER
À VOS MESURES

HAUTEUR MAX
8 cm

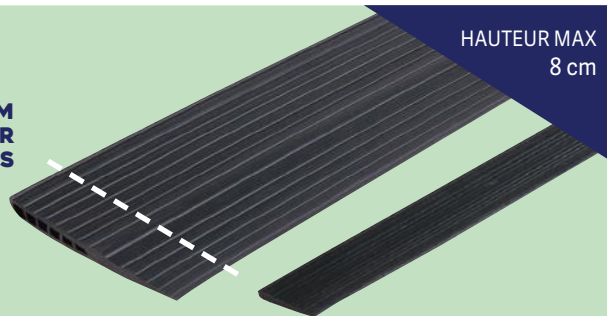

HAUTEUR MAX DE L'OBSTACLE*	LONGUEUR DE LA RAMPE	POIDS DE LA RAMPE	RÉF.	PRIX
0,4 cm	4 cm	0,20 kg	TE-4523-1	16,90 €
0,6 cm	6 cm	0,40 kg	TE-4523-10	19,90 €
0,8 cm	8 cm	0,70 kg	TE-4523-2	21,90 €
1,2 cm	12 cm	1,6 kg	TE-4523-3	25,90 €
2 cm	20 cm	2,3 kg	TE-4523-4	39,90 €
3 cm	30 cm	5,8 kg	TE-4523-5	54,90 €
4 cm	40 cm	8,3 kg	TE-4523-6	65,90 €
5 cm	50 cm	11,8 kg	TE-4523-7	74,90 €
6 cm	60 cm	16,3 kg	TE-4523-8	89,90 €
7 cm	70 cm	19,9 kg	TE-4523-9	109,90 €
8 cm	80 cm	13 kg (largeur 50cm)	TE-4523-23	129,90 €

*Hauteur calculée avec pente de 20 %.

RAMPE DE SEUIL RÉGLABLE AVEC PLAQUE DE LIAISON

NOUVEAUTÉ

- Rapide et facile à installer.
- Plaque de liaison à charnière pour s'adapter à 4 longueurs.



HAUTEUR MAX DE L'OBSTACLE*	LONGUEUR DE LA RAMPE	POIDS DE LA RAMPE	RÉF.	PRIX
10 cm	61 cm	10 kg	TE-26948-1	519 €
15 cm	92 cm	14 kg	TE-26948-2	599 €
20 cm	122 cm	18 kg	TE-26948-3	699 €
24 cm	183 cm	26 kg	TE-26948-4	899 €

*Hauteur calculée avec pente de 20 %.

 250 kg

À partir de **519€**



HAUTEUR MAX
24 cm

RAMPE DE SEUIL FIXE

NOUVEAUTÉ

- Pont en aluminium antidérapant pour fauteuil roulant.
- Facile et rapide à mettre en place.
- 4 tailles.

HAUTEUR DU SEUIL À FRANCHIR	LONGUEUR DE LA RAMPE	POIDS DE LA RAMPE	RÉF.	PRIX
4 cm	54 cm	3 kg	TE-27006-1	119 €
6 cm	59 cm	3,8 kg	TE-27006-2	149 €
8 cm	76 cm	5 kg	TE-27006-3	189 €
10 cm	96 cm	6,2 kg	TE-27006-4	229 €

 250 kg

À partir de **119€**

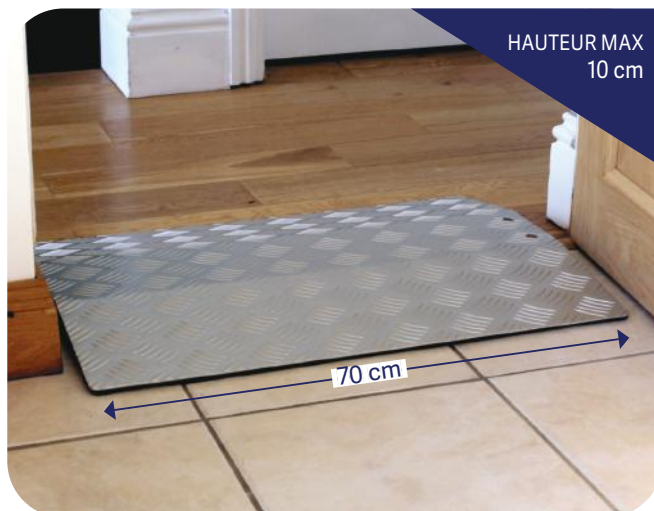

HAUTEUR MAX
10 cm

RAMPES LARGES PLIABLES

RAMPE D'ACCÈS ULTRA LÉGÈRE Normes ERP

- En fibre de verre et de carbone, elle ne pèse presque rien et permet d'être transportée facilement.
- Recouverte d'un système antidérapant pour associer confort et sécurité.
- Pliable en 2 dans la longueur.

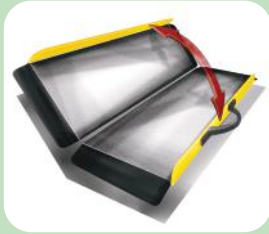

HAUTEUR MAX
41 cm

À partir de
619€

LONGUEUR DE LA RAMPE	LARGEUR DE PASSAGE	HAUTEUR MAX DE L'OBSTACLE (PENTE À 10% = NORMES ERP)	HAUTEUR MAX DE L'OBSTACLE (PENTE À 20% = PRIVÉ)	POIDS DE LA RAMPE	RÉF.	PRIX
70 cm	73 cm	7 cm	14 cm	3,5 kg	TE-684-5	619 €
85 cm	78 cm	8,5 cm	17 cm	4 kg	TE-684-4	729 €
125 cm	76 cm	12,5 cm	25 cm	6 kg	TE-684-3	1149 €
165 cm	76 cm	16,5 cm	33 cm	7,5 kg	TE-684-2	1319 €
205 cm	76 cm	20,5 cm	41 cm	9,5 kg	TE-684-1	1619 €

 300 kg

PLATEFORME D'ACCÈS RÉGLABLE Normes ERP

Réf. : TE-4859

Votre établissement ou votre logement doit faire face à un trottoir trop étroit, ou en dévers, compromettant la pose d'une rampe PMR face à l'obstacle ? Voici la solution !

- Cette plateforme permet un accès en équerre sur une profondeur de minimum 1 mètre.
- Les chasses roues sont amovibles de chaque côté pour s'adapter à la configuration.
- NB : Cette plateforme doit nécessairement s'accompagner d'une rampe d'accès droite de minimum 1 m de longueur.
- En aluminium.
- Hauteur réglable de 33,5 à 45 cm.

 300 kg



28,5 kg

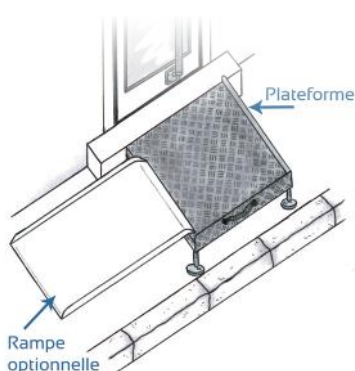

699€

Rampe optionnelle



ENCORE PLUS DE PRODUITS SUR TOUSERGO.COM

RAMPES LARGES PLIABLES

RAMPE D'ACCÈS PLIABLE ECO

MEILLEURE VENTE

- En aluminium, cette rampe striée offre une large surface antidérapante.
- La poignée située au milieu de la rampe permet de la transporter aisément.
- Largeur intérieure : 83 cm (extérieure : 84 cm). Sauf pour la 213 cm (TE-1026-6) et la 244 cm (TE-1026-7) dont la largeur intérieure est 75 cm (extérieure 76 cm).
- Adaptée aux normes ERP.

 300 kg



La rampe peut se fixer au sol



Pliable et transportable



À partir de **109€**

VISIBILITÉ RENFORCÉE GRÂCE AUX BANDES ADHÉSIVES LATÉRALES

 Normes ERP

HAUTEUR MAX
48 cm

LONGUEUR DE LA RAMPE	HAUTEUR MAX DE L'OBSTACLE (PENTE À 10% = NORMES ERP)	HAUTEUR MAX DE L'OBSTACLE (PENTE À 20% = PRIVÉ)	POIDS DE LA RAMPE	RÉF.	PRIX
61 cm	6 cm	12 cm	5 kg	TE-1026-5	109 €
91 cm	9 cm	18 cm	6,8 kg	TE-1026-4	149 €
122 cm	12 cm	24 cm	9,5 kg	TE-1026-3	209 €
152,5 cm	15 cm	31 cm	11,8 kg	TE-1026-2	239 €
182,9 cm	18 cm	37 cm	16,4 kg	TE-1026-1	299 €
213 cm	21 cm	42 cm	18 kg	TE-1026-6	359 €
244 cm	24 cm	48 cm	21 kg	TE-1026-7	399 €

POUR L'ACCESSIBILITÉ DES COMMERCES ET DES LIEUX PUBLICS

PENSEZ À COMMANDER VOTRE RAMPE AVEC LE CARILON D'APPEL PMR

à **29€90** TTC

Réf. : TE-6194



RETROUVEZ CE PRODUIT PAGE 77



RAMPES D'ACCÈS LONGUES

RAMPE D'ACCÈS LARGE AVEC OU SANS MAIN COURANTE

NOUVEAUTÉ

- Pour intérieur ou extérieur, permet de sécuriser les déplacements !
- Facile à poser, antidérapante et ultra résistante (350 kg).
- 4 longueurs au choix.
- Largeur utile : 88,8cm.
- Largeur hors-tout : 93.3 cm

350 kg

À partir de **420€**



HAUTEUR MAX
48 cm

✓ Normes ERP

LONGUEUR DE LA RAMPE	POIDS DE LA RAMPE	PENTE 10 % (NORMES ERP)	PENTE 20 % (PRIVÉ)	SANS MAIN COURANTE RÉF.	PRIX	AVEC 2 MAINS COURANTES RÉF.	PRIX
122 cm	15 kg	12 cm	24 cm	TE-2015-3	420 €	TE-2015-2	590 €
150 cm	18 kg	15 cm	30 cm	TE-2015-6	470 €	TE-2015-5	660 €
183 cm	21 kg	18 cm	39 cm	TE-2015-4	530 €	TE-2015-1	749 €
244 cm	27,5 kg	24 cm	48 cm	TE-2015-8	729 €	TE-2015-7	1 005 €

RAMPE D'ACCÈS MODULAIRE ET ENROULABLE ROLLABLE

Réf. : TE-3167 NOUVEAUTÉ

- En aluminium aéronautique anodisé et résistant.
- Enroulable, elle se transporte facilement dans le coffre d'une voiture.
- Longueur de la rampe ajustable par ajout ou retrait des parties chenillées.
- Existe en 2 largeurs 76 et 91 cm et en 13 longueurs : 91, 122, 152, 183, 213, 244, 274, 304, 335, 365, 396, 426 et 457 cm.
- Poids : 10 à 36 kg.

450 kg

Toutes les références sur le site



HAUTEUR MAX
71 cm

✓ Normes ERP

RAMPE D'ACCÈS EXTRA LONGUE PLIABLE ET LÉGÈRE

- En aluminium.
- Pratique et sécurisante pour le franchissement d'obstacles en fauteuil roulant ou scooter.
- Largeur hors tout : 85 cm.
- Extra longue.

400 kg

À partir de **839€**

Pliable



HAUTEUR MAX
56 cm

✓ Normes ERP

LONGUEUR DE LA RAMPE	POIDS DE LA RAMPE	HAUTEUR MAX DE L'OBSTACLE (AVEC PENTE 10 %)	HAUTEUR MAX DE L'OBSTACLE (AVEC PENTE 20 %)	RÉF.	PRIX
160 cm	18 kg	16 cm	32 cm	TE-2542-1	839 €
200 cm	21 kg	20 cm	40 cm	TE-2542-2	1079 €
250 cm	25 kg	25 cm	50 cm	TE-2542-3	1369 €
279 cm	29 kg	27,9 cm	56 cm	TE-2542-4	1519 €

ACCESSOIRES RAMPES D'ACCÈS

INFO

Rappel : la réglementation d'accessibilité des ERP exige qu'un carillon d'appel soit placé à l'entrée de l'établissement, et qu'il soit positionné entre 0,90 et 1,30m de hauteur et à plus de 40 cm d'un coin de mur.

CARILLON D'APPEL POUR RAMPE D'ACCÈS PMR

Réf. : TE-6194

- 3 éléments essentiels :
 - 1 bouton d'appel extérieur.
 - Un récepteur à pile pour l'intérieur (nécessite 2 piles LR03 type AAA).
 - 1 plaque PVC (épaisseur 1,5 mm) à coller ou à visser.
- Sans fil (portée : 100 m).
- Réglage du volume jusque 80 dB.
- 32 mélodies polyphoniques.



Bouton d'appel



Récepteur



Plaque

29€90

BORNE MULTISENSORIELLE D'APPEL POUR PMR

Réf. : TE-3598

- 2 éléments fournis :
 - Boîtier d'accueil extérieur
 - Boîtier de réception intérieur.
- Haute résistance au vandalisme.
- Confirmation de prise en charge d'appel.
- Signal audio et visuel.



Boîtier de réception intérieur



Boîtier extérieur

639€

STICKER SOUPLE COLLANT PMR POUR APPEL RAMPE D'ACCÈS

- Il est nécessaire d'acheter un carillon d'appel en plus de cet autocollant.

DIMENSIONS	RÉF.	PRIX
15,5 x 15,5 cm	TE-4909-1	2,90 €
29,5 x 20,8 cm	TE-4909-2	3,90 €



À partir de
2€90

SUPPORT MURAL POUR RAMPE PLIABLE

Réf. : TE-16705

NOUVEAUTÉ

- Permet de ranger facilement la rampe d'accès.
- 6 points de fixation au bas du mur.
- Fixation de la rampe par sangle réglable.
- En aluminium.



FABRIQUÉ
EN FRANCE

129€

RAMPES PAR PAIRES LARGES

PAIRE DE RAMPES TÉLÉSCOPIQUES EXTRA LARGES

- Extra larges : idéales pour les scooters et fauteuils roulants électriques.
- Télescopiques : en 2 ou 3 parties.
- Longueur ajustable (au cm près) avec système de verrouillage de sécurité.
- Surface antidérapante et perforée en aluminium.
- Extrémités effilées pour virer plus facilement.
- Installation facile et rapide.

📦 275 kg

À partir de **320€**

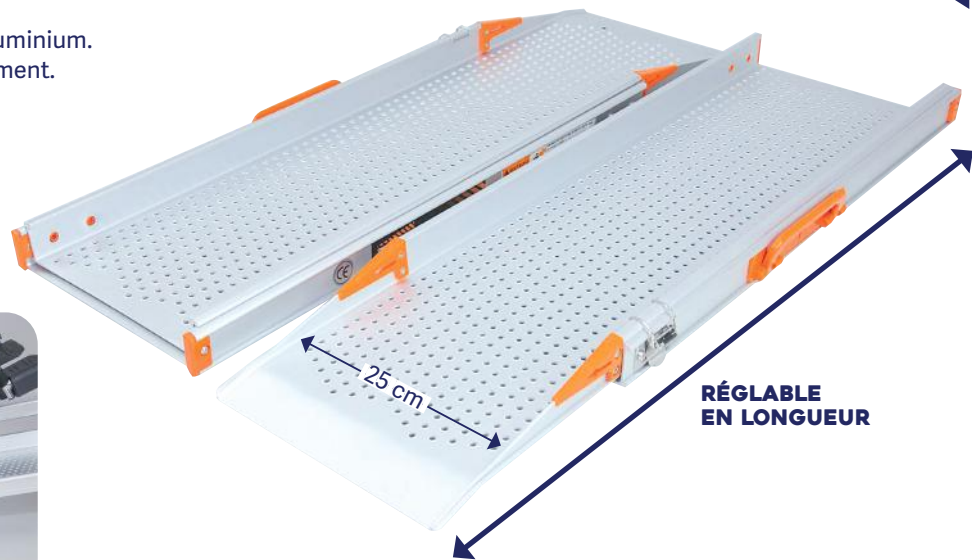

LONGUEUR	TYPE	LARGEUR DE PASSAGE (PAR RAMPE)	LARGEUR TOTALE	POIDS PAR RAMPE	POIDS SUPPORTÉ	HAUTEUR MAX OBSTACLE (PENTE À 20% = PRIVÉ)	RÉF.	PRIX PAR PAIRE
81,5 à 122 cm	2 parties	25 cm	31 cm	4,5 kg	275 kg	20 cm	TE-5157-1	320 €
97 à 152 cm	2 parties	25 cm	31 cm	5,5 kg	275 kg	25 cm	TE-5157-2	390 €
112 à 183 cm	2 parties	25 cm	31 cm	6,5 kg	275 kg	30,5 cm	TE-5157-3	420 €
127 à 213 cm	2 parties	25 cm	31 cm	7,5 kg	275 kg	35,5 cm	TE-5157-4	490 €
142,5 à 244 cm	3 parties	25 cm	31 cm	8,5 kg	275 kg	40,5 cm	TE-5157-5	560 €

PAIRE DE RAMPES TÉLÉSCOPIQUES FEAL

- Légères, en aluminium avec surface antidérapante pour un maximum de sécurité.
- Garantie 5 ans.

📦 400 kg

À partir de **379€**

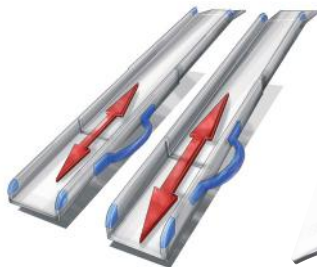

FEAL
...improving life

LONGUEUR	LARGEUR DE PASSAGE	HAUTEUR MAX OBSTACLE (PENTE À 20% = PRIVÉ)	POIDS	POIDS MAXI SUPPORTÉ PAR RAMPE	RÉF.	PRIX PAR PAIRE
58 à 90 cm	19 cm	20 cm	2 x 2,8 kg	200 kg	TE-2539-1	379 €
75 à 119 cm	19 cm	25 cm	2 x 3,7 kg	200 kg	TE-2539-2	399 €
87 à 199 cm	17 cm	40 cm	2 x 5,6 kg	150 kg	TE-2539-3	480 €
116 à 202 cm	19 cm	40 cm	2 x 6,5 kg	150 kg	TE-2539-4	449 €
116 à 288 cm	17 cm	60 cm	2 x 8,2 kg	125 kg	TE-2539-5	549 €

ENCORE PLUS DE PRODUITS SUR TOUSERGO.COM

RAMPES PAR PAIRES

PAIRE DE RAMPES D'ACCÈS TÉLÉSCOPIQUES ÉCO

MEILLEUR RAPPORT QUALITÉ/PRIX

- Permet le franchissement d'obstacles de différentes hauteurs.
- Légères et faciles à transporter.
- Plusieurs longueurs disponibles : de 80 à 365 cm.
- TéléscoPIques en 2 ou 3 parties selon la longueur.
- Largeur intérieure : 18 cm, extérieure : 19 cm.

 275 kg

À partir de **189€**

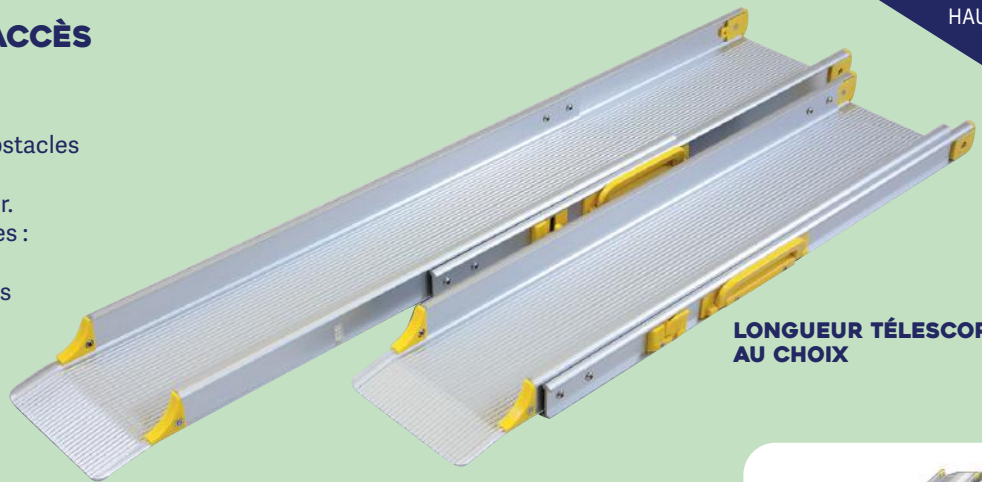

LONGUEUR TÉLÉSCOPIQUE AU CHOIX



Sac de transport fourni

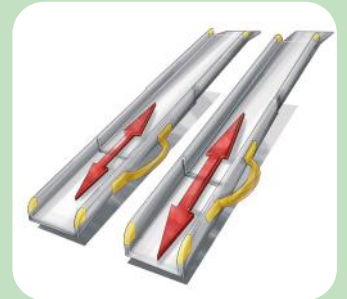

LONGUEUR MAXIMALE	TYPE	HAUTEUR MAX OBSTACLE (PENTE À 20 % = PRIVÉ)	POIDS	RÉF.	PRIX PAR PAIRE
80 à 122 cm	En 2 parties	23 cm	2x4 kg	TE-3836-1	189 €
110 à 183 cm	En 2 parties	36 cm	2x6 kg	TE-3836-3	259 €
125 à 213 cm	En 2 parties	42 cm	2x7 kg	TE-4978-1	339 €
140 à 244 cm	En 2 parties	48 cm	2x8 kg	TE-4978-2	369 €
140 à 304 cm	En 3 parties	60 cm	2x10 kg	TE-4978-3	439 €
150 à 365 cm	En 3 parties	73 cm	2x11 kg	TE-4978-4	499 €

RAMPE D'ACCÈS PLIABLE POUR CHARGEMENT LÉGER

Réf. : TE-6235 **NOUVEAUTÉ**

- Facilite le chargement d'animaux de compagnie ou d'objets roulants.
- Surface antidérapante et pieds en caoutchouc.
- Rebords latéraux.
- Se range facilement dans un coffre de voiture.

 140 kg

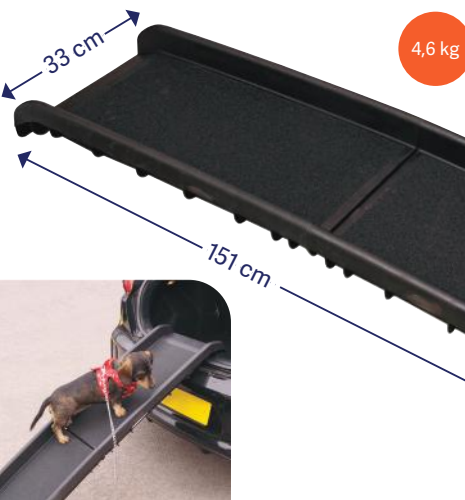

59€90

CONTACTEZ LES EXPERTS TOUS ERGO AU 03 20 81 93 89

L'ACCESSIBILITÉ DES ERP

Ceci ne concerne pas les clients particuliers.

INFO

L'arrêté du 8 décembre 2014 modifié le 28 avril 2017 fixe les dispositions relatives à l'accessibilité aux personnes handicapées des établissements recevant du public situés dans un cadre bâti existant.

Tous ergo a décortiqué pour vous les éléments essentiels concernant l'accès de l'entrée de votre établissement, et ceux à prendre en compte avant votre choix.

COMMENT CHOISIR LA LONGUEUR DE VOTRE RAMPE AMOVIBLE ?

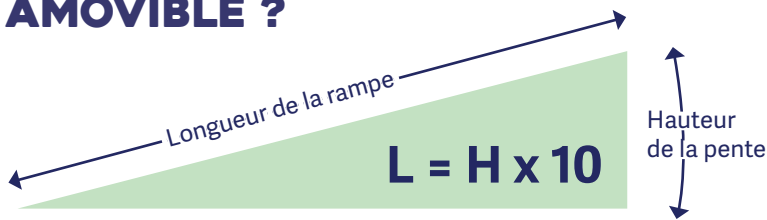

VOTRE RAMPE AMOVIBLE

La longueur de la rampe doit donc correspondre à 10 x la hauteur de l'obstacle.

Le poids max supporté doit être de 300 kg minimum

La largeur utile : minimum 75 cm (mais nous vous conseillons 80 cm pour faciliter le franchissement avec confort des fauteuils roulants)

Le revêtement doit impérativement être antidérapant

Les chasses roues sont obligatoires

VOTRE CONTEXTE

Une rampe devra être installée si un obstacle ou ressaut dépasse 2 cm de haut.

Pour une rampe amovible, la pente maximale à respecter est de 10 %. La longueur de la rampe doit donc correspondre donc à 10 x la hauteur de l'obstacle.

Prévoyez un dispositif de signalement visible à proximité de la porte d'entrée (hauteur entre 90 et 130 cm). L'utilisateur doit être informé de la prise en compte de son appel.

Les rampes permanentes doivent prioritairement se situer à l'intérieur de l'établissement ou sur le cheminement extérieur.

Sinon, la rampe pourra empiéter sur le domaine public. Elle sera fixe ou amovible.

Au bas de la rampe prévoir une aire de giration de 150 cm de diamètre ou un palier de 140/90 cm pour faciliter une manœuvre en fauteuil roulant.

POUR LES RAMPES AMOVIBLES, SOYEZ ATTENTIFS À :

L'encombrement pour le stockage, il existe des rampes :







- pliables,
- télescopiques,
- enroulables.

La facilité de manipulation : poids de la rampe et éventuellement présence d'une poignée.



ENCORE PLUS DE PRODUITS SUR TOUSERGO.COM

BIEN CHOISIR SA RAMPE

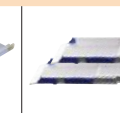
	RAMPES DE SEUIL					RAMPES PAR PAIRES		
								
	RAMPE DE SEUIL EN CAOUTCHOUC	RAMPE DE SEUIL EN CAOUTCHOUC MAXI	RAMPE DE SEUIL EXCELLENT KIT SYSTEM	RAMPE DE SEUIL EN ALUMINIUM NON PLIABLE	RAMPE DE SEUIL RÉGLABLE AVEC PLAQUE DE LIAISON	PAIRE DE RAMPES D'ACCÈS TÉLESCOPIQUES ECO	PAIRE DE RAMPES D'ACCÈS TÉLESCOPIQUES FEAL	PAIRE DE RAMPES TÉLESCOPIQUES EXTRA LARGES
RÉFÉRENCE	TE-4523	TE-3595	TE-401 / 402 / 403 / 404	TE-27006	TE-26948	TE-3836 + TE-4978	TE-2539	TE-5157
PAGE	73	72	72	73	73	79	78	78
HAUTEUR MAX FRANCHISSABLE POUR UN ERP (PENTE MAX 10%)	Non adaptées aux ERP car sans chasse-roues					Non adaptées aux normes ERP		
HAUTEUR MAX FRANCHISSABLE POUR UN PARTICULIER (PENTE MAX 20%)	0,4 à 7 cm	10 cm	1 à 15 cm	10 cm	24 cm	23 à 71 cm	20 à 60 cm	48 cm
LONGUEUR	4 à 70 cm	21 à 53,5 cm	26 à 101 cm	54 à 96 cm	61 à 183 cm	80 à 183 cm	58 à 288 cm	81 à 244 cm
LARGEUR UTILE	100 cm	90 ou 110,5 cm	75 cm	70 cm	79 cm	18,4 cm	17 ou 19 cm	25 cm
PLIABLE (OU ENROULABLE)	non	non	non	non	oui	non	non	non
TELESCOPIQUE	non	non	non	non	non	oui	oui	oui
MATIÈRE	Caoutchouc	Caoutchouc	Plastique résistant	Aluminium	Aluminium	Aluminium strié	Aluminium strié	Aluminium strié
POIDS DE LA RAMPE	0,15 à 29,8 kg	4,7 à 24 kg	1,3 à 15,8 kg	3 à 6,2 kg	10 à 26 kg	8 à 12 kg	de 2,8 à 8,2 kg	de 4,5 à 8,5 kg
CHARGE SUPPORTÉE	500 kg	1000 kg	200 kg	250 kg	250 kg	275 kg	250 à 400 kg	275 kg
PRIX TTC (À PARTIR DE)	16,90 €	49 €	89 €	109 €	519 €	189 €	399 €	320 €



Normes ERP

	RAMPES LARGES							
								
	RAMPE DE SEUIL NON PLIABLE ALU	RAMPE D'ACCÈS PLIABLE ÉCO	RAMPE D'ACCÈS MODULAIRE ET ENROULABLE ROLLABLE	PLATEFORME D'ACCÈS RÉGLABLE	RAMPE D'ACCÈS PORTABLE HAUTE VISIBILITÉ	RAMPE D'ACCÈS ULTRA LÉGÈRE	RAMPE D'ACCÈS LARGE AVEC MAIN COURANTE	RAMPE D'ACCÈS PLIABLE EXTRA
RÉFÉRENCE	TE-2548	TE-1026	TE-3167	TE-4859	TE-2545	TE-684	TE-2015	TE-2542
PAGE	Voir site	75	76	74	Voir site	74	76	76
HAUTEUR MAX FRANCHISSABLE POUR UN ERP (PENTE MAX 10%)	12 cm	24 cm	42,6 cm	45 cm	20 cm	20 cm	24 cm	27,9 cm
HAUTEUR MAX FRANCHISSABLE POUR UN PARTICULIER (PENTE MAX 20%)	24 cm	48 cm	85,2 cm	45 cm	40 cm	41 cm	48 cm	56 cm
LONGUEUR	40 à 120 cm	61 à 244 cm	91 à 426 cm	101 cm	52 à 200 cm	70 à 205 cm	122 à 240 cm	160 à 279 cm
LARGEUR UTILE	75 cm	75 ou 83 cm	76 cm	93,5 cm	76 cm	78 cm	88,8 cm	82 cm
PLIABLE (ENROULABLE)	non	pliable	pliable	pliable	pliable	pliable	non	pliable
TELESCOPIQUE	non	non	non	non	non	non	non	non
MATIÈRE	Aluminium larmé	Aluminium strié	Aluminium	Aluminium	Aluminium avec revêtement antidérapant	Fibre de verre et carbone	Aluminium strié	Aluminium
POIDS DE LA RAMPE	de 3 à 9 kg	de 5 à 21 kg	de 10 à 36 kg	28,5 kg	de 3,8 à 14,7 kg	de 3,5 à 9,5 kg	de 15 à 27,5 kg	18 à 29 kg
CHARGE SUPPORTÉE	250 ou 300 kg	300 kg	450 kg	300 kg	400 kg	300 kg	350 kg	400 kg
PRIX TTC (À PARTIR DE)	159 €	109 €	459 €	699 €	399 €	619 €	420 €	839 €

CONTACTEZ LES EXPERTS TOUS ERGO AU 03 20 81 93 89

TRICYCLES

TRICYCLE LAGOON

Réf. : TE-4641-2

MEILLEUR RAPPORT QUALITÉ/PRIX

Maniable et sécurisant.

- Version manuelle, avec 3 vitesses.
- Egalement disponible sur notre site en version avec assistance électrique.
- Avec porte bagage sur lequel poser un panier Vintage (en option).
- Frein à disque V-Brake qui permet à l'utilisateur de freiner à l'aide d'un seul doigt (l'index) + position parking.

R 125 kg

À partir de
1140€
Dont éco-part 2 €

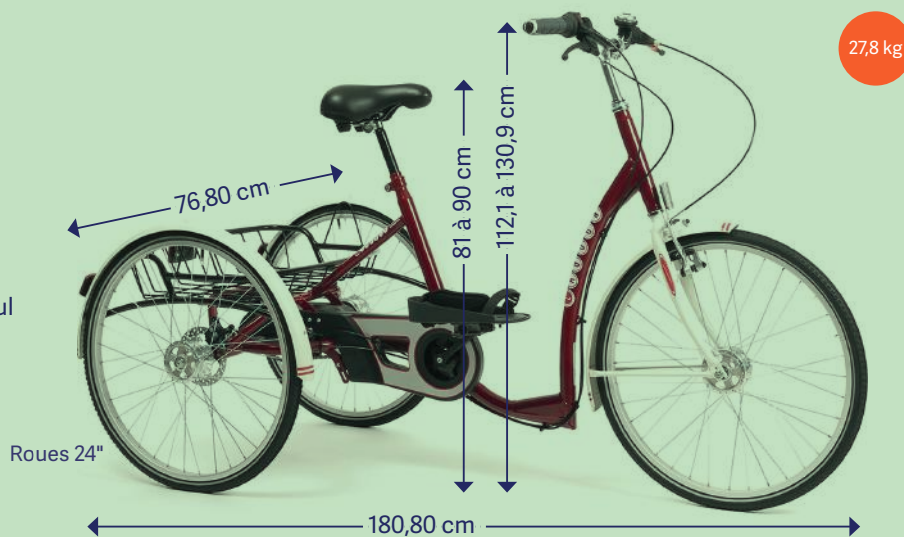

27,8 kg

TRICYCLE VINTAGE

Réf. : TE-4620

- Version look rétro du tricycle Lagoon.
- Dimensions identiques à ce dernier.
- Nombreuses versions disponibles en ligne :
 - Avec ou sans freins à disques.
 - Avec ou sans assistance électrique.
 - Avec 1,3 ou 7 vitesses.

R 125 kg

À partir de
1209€
Dont éco-part 2 €

Toutes les références sur le site



27,8 kg

TRICYCLE À ASSISTANCE ÉLECTRIQUE CLASSIC

- Un dérailleur avec 6 vitesses pour s'adapter à la configuration du terrain.
- Une selle confortable et configurable.
- Un guidon évasé pratique et réglable.
- Freins V-Brake.
- Usage en ville et sur les routes de campagne.
- Autonomie : 35 km.
- Grandes roues 24"
- Temps de recharge de 5 h en moyenne.

R 120 kg

MODÈLE	RÉF.
Rouge	TE-4808-1
Gris	TE-4808-2

2490€
Dont éco-part 2 €

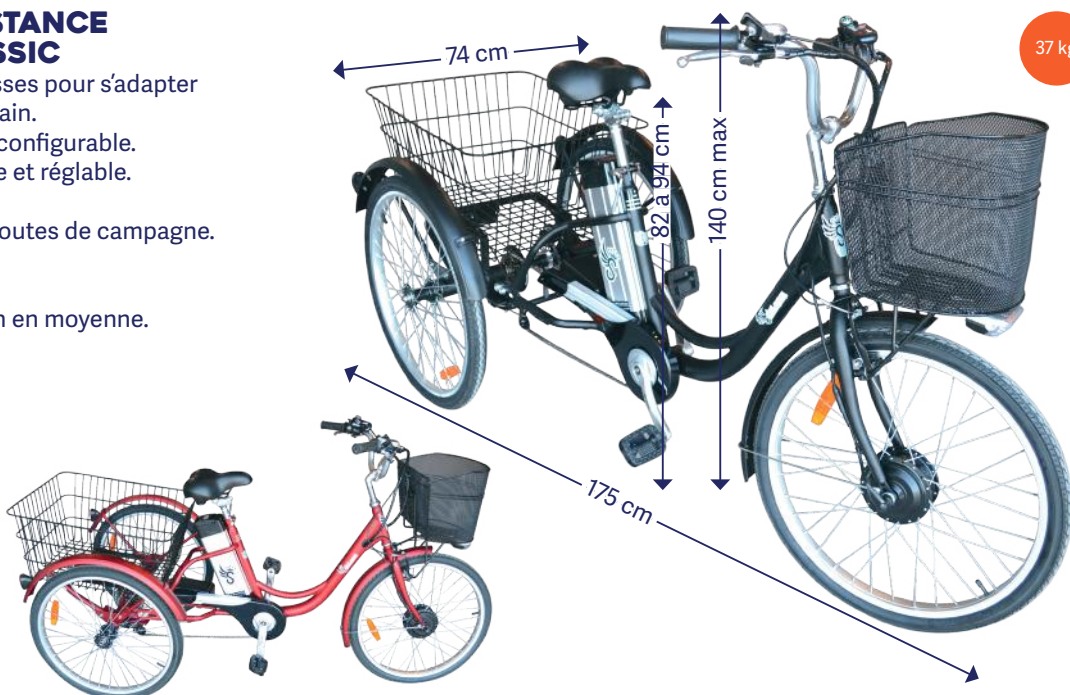

37 kg

ENCORE PLUS DE PRODUITS SUR TOUSERGO.COM

TRICYCLES

TRICYCLE PLIANT DI BLASI

MEILLEURE VENTE

- Pliable facilement en 3 manœuvres et léger (20 kg), il se glisse dans le coffre d'une petite voiture.
- 2 freins V-Brake et frein parking.
- Grandes roues de 20" offrant un excellent équilibre.
- 5 vitesses.
- Porte-bagage. Phare halogène.

Avec la version électrique, pas besoin de pédaler du tout pour avancer !

- Moteur 250 W et batterie lithium de 9 Ah.
- Autonomie : 25 à 50 km suivant conditions d'utilisation.
- Temps de charge : environ 3,5 heures.

Garantie :

- 2 ans hors pièces d'usure et de consommation courante.
- Version électrique garantie de 6 mois pour les batteries.

R  100 kg



FABRIQUÉ EN ITALIE

20 kg



RÉF.	COULEURS	TAILLES	ASSISTANCE ÉLECTRIQUE	PRIX
TE-4167-1 à 27	Bleu	Petit	Sans	1890 €
	Noir	Moyen	Démarrage à la poignée	3340 €
	Rouge	Grand	Démarrage par pédalage	3440 €

- Le choix de la taille se fait uniquement en fonction de la longueur de l'entrejambe.
- Tricycle petite taille : Entrejambe inférieure ou égale à 64 cm.
- Tricycle moyenne taille : Entrejambe situé de 64 à 73,5 cm.
- Tricycle grande taille : Entrejambe supérieure ou égale à 73,5 cm.

À partir de
1890€
Dont éco-part 2 €



HOUSSE POUR TRICYCLE DI BLASI

Réf. : TE-4533

- 2 atouts majeurs : protège votre tricycle et facilite la prise en main lors du transport.
- Dispose de deux grandes anses.
- Se ferme et s'ouvre par fermeture éclair.

129€

CONTACTEZ LES EXPERTS TOUS ERGO AU 03 20 81 93 89

TRICYCLES

VÉLOS VISIBLES DANS NOTRE SHOWROOM DE BONDUES.
NOMBREUX ACCESSOIRES DISPONIBLES ET CONFIGURATIONS POSSIBLES :
SOLLICITEZ-NOUS POUR UN DEVIS PERSONNALISÉ AU 03 20 81 93 89.



O'PAIR

TE-21160

Le vélo avec fauteuil roulant divisible.
Le VÉLO O'PAIR est un tricycle électrique spécialement conçu pour les personnes dont la mobilité ne permet pas de faire du vélo seul.



À partir de
5 500€TTC
Dont éco-part 6 €

VÉLO PLUS

TE-28204

Le vélo avec plateforme pour fauteuil roulant.

Le VÉLO PLUS est un vélo de transport pour fauteuil roulant. Equipé d'une plateforme à l'avant, il permet de promener directement une personne assise sans avoir à la déplacer.



À partir de
6 670€TTC
Dont éco-part 6 €

CHAT

TE-27615

Le vélo avec nacelle pour transporter jusque 2 personnes simultanément.

Le CHAT est un vélo-taxi appelé aussi vélo de transport de personnes qui permet, comme son nom l'indique, de promener deux personnes côte à côte.



À partir de
10 480€TTC
Dont éco-part 6 €

Plus d'infos et de vélos VAN RAAM sur notre site tousergo.com



DEMANDEZ-NOUS UN DEVIS SUR-MESURE

TRICYCLES

VÉLOS VISIBLES DANS NOTRE SHOWROOM DE BONDUES.
NOMBREUX ACCESSOIRES DISPONIBLES ET CONFIGURATIONS POSSIBLES :
SOLLICITEZ-NOUS POUR UN DEVIS PERSONNALISÉ AU 03 20 81 93 89.



BALANCE

TE-21763

Le vélo à cadre abaissé ultra confort.

Le BALANCE est un vélo électrique à cadre abaissé qui permet de l'enjamber très facilement. Aussi, vous aurez toujours les deux pieds au sol, sans avoir à descendre de la selle. Un bonheur.



À partir de
1990€TTC
Dont éco-part 6 €

EASY GO

TE-22013

Le tricycle qui se transforme en scooter en un clin d'œil.

Le EASY GO est un tricycle polyvalent, vous pouvez l'utiliser comme un tricycle classique avec assistance électrique, pour vous maintenir en forme et assurer une bonne circulation sanguine de vos jambes, puis passer en mode scooter en baissant le support pour jambes, avec simple accélération au guidon.



À partir de
8640€TTC
Dont éco-part 6 €

EASY RIDER

TE-28893

Le tricycle ultra stable et confort.

Le EASY RIDER est un vélo tricycle à assistance électrique pour adulte avec siège intégré qui offre un sentiment de stabilité et de sécurité inégalé. Ce vélo à trois roues combine à lui seul: la stabilité, la facilité d'enjambement et le confort de conduite.



À partir de
6500€TTC
Dont éco-part 6 €

Plus d'infos et de vélos VAN RAAM
sur notre site tousergo.com



CONTACTEZ LES EXPERTS TOUS ERGO AU 03 20 81 93 89

COMMENT CHOISIR SON SCOOTER

INFO

Il existe des scooters :
 - à **3 roues**, plus compacts,
 - à **4 roues**, très stables,
 - à **5 roues** encore plus maniables et stables.

POUR UN MEILLEUR CONFORT D'INSTALLATION

- Le siège peut être pivotant.
- Les accoudoirs peuvent se lever.

LÉGENDE

-  **TOUT TERRAIN**
-  **POUR L'INTÉRIEUR**
-  **POUR LES VOYAGES**
-  **POUR L'EXTÉRIEUR**
-  **PRISE EN CHARGE PARTIELLE PAR LA SÉCURITÉ SOCIALE**

Soyez vigilant à la hauteur de l'assise pour votre confort.

Attention à la hauteur de la marche à enjamber.

Attention à l'encombrement dans votre domicile.



SELON L'UTILISATION, ATTENTION

- L'autonomie de la batterie,
- La vitesse maximale autorisée
 - **de 10km/h** : sur les trottoirs & pistes cyclables
 + **de 10km/h** : circulation sur route et assurance obligatoire.

LA TAILLE DES ROUES

À choisir en fonction de l'utilisation : intérieure, extérieure, ou tout terrain ! Plus elles seront grandes, plus elles seront adaptées à l'extérieur.

Attention à la largeur hors tout pour le passage des portes !

OFFREZ-VOUS LA TRANQUILITÉ D'ESPRIT

ASSURANCE CASSE/PANNE

Protégez votre scooter contre la casse, la panne, et bénéficiez d'un service après-vente d'exception.

À PARTIR DE 207,90€ *

*tarif variable selon le prix de votre scooter

PLUS D'INFORMATIONS SUR TOUSERGO.COM/ESTALY



estaly



SCOOTER DE MOBILITÉ

SCOOTER ÉLECTRIQUE HAPPY SCOOT

FABRIQUÉ
EN FRANCE

Réf. : TE-15646-2 **NOUVEAUTÉ**

- Très stable, il vous emmènera sous tous les terrains : 15% de pente et obstacle de 5 cm max.
- Position assis-debout.
- Siège très confort avec dossier.
- Faible rayon de braquage : 1,2 m.
- Pliable : pratique pour le rangement et le transport. Retirez 2 goupilles, rabattez le guidon et vous pourrez ainsi le glisser dans le coffre d'une voiture.
- Batterie totalement amovible pour une recharge dans un endroit sécurisé.
- Double système de freinage : frein hydraulique et frein mécanique.
- Vitesse maximale de 18 km/h.
- Autonomie : jusqu'à 40 km.
- Puissance moteur : 350W ou 800 W.

 120 kg 

À partir de
2990€



LES ACCESSOIRES POUR VOTRE HAPPY SCOOT

CLIGNOTANT + COMMANDE BLUETOOTH

Réf. : TE-16377

- S'installe sur la tige de la selle et sa commande sur le guidon. La connexion est automatique, pas besoin de paramétrage.



119€90



ACCROCHE CANNE

Réf. : TE-16380

- Se fixe très facilement sur le scooter Happy Scoot pour toujours avoir une canne à porter de main.



34€90

CONTACTEZ LES EXPERTS TOUS ERGO AU 03 20 81 93 89

SCOOTER PLIABLE

30 kg

SCOOTER ÉLECTRIQUE PLIABLE ATTO

- Entièrement pliable et démontable, ce scooter se transforme en véritable valise de transport.
- Le poids de la partie la plus lourde une fois démontée est de 16 kg.
- Autonome et rapide, il vous permet de réaliser des sorties en toute tranquillité.
- Sa maniabilité et sa stabilité le rendent très agréable et sûr à utiliser.
- Disponible en format classique (Form) et Sport, qui présente de meilleures performances de vitesses et d'autonomie.
- Le modèle Sport possède également des suspensions dans les roues + un frein avant à disque.
- Hauteur d'obstacle max : 10 cm.
- Tableau de bord LCD, klaxon, indicateur de batterie et fonction marche arrière.
- Batterie Lithium-ion, 48 V, facilement amovible.
- Il est transportable par avion.



Hauteur d'assise réglable de 40 à 60 cm



Version Classique (Form)

MODÈLE	AUTONOMIE	VITESSE MAX	RÉF.	PRIX
Classique (Form)	20 km	6,4 km/h	TE-3936-1	3 790 €
Sport	30 km	10 km/h	TE-3936-2	4 439 €

120 kg

UNE FOIS PLIÉ, LE SCOOTER SE SÉPARE EN 2 POUR FACILITER LE CHARGEMENT DANS UN COFFRE DE VOITURE



PEUT FRANCHIR UN TROTTOIR DE 10 CM



Version Sport

À partir de **3790€**

LES ACCESSOIRES POUR VOTRE SCOOTER ATTO

COUSSIN CONFORT

Réf. : TE-18905

NOUVEAUTÉ

- Rembourrage extra doux et respirant pour l'assise et le dossier de l'ATTO.
- Se plie en format compact, léger et facile à transporter.
- Couleur : Noir.



114€

SAC POUR ANIMAUX

- Se glisse sous le siège et peut contenir un chat ou un petit chien pendant la conduite.
- Côtés en tissu maillé.
- Peut être détaché et transformé en un sac solide.

Réf. : TE-22269



169€

PORTE CANNE

Réf. : TE-4143



79€

ACCOUDOIRS

MODÈLE

RÉF.

Pour modèle classique (Form) TE-4549-1

Pour modèle sport TE-4549-2



579€

SCOOTER PLIABLE

SCOOTER PLIABLE DI BLASI R30

COUP DE CŒUR

- Idéal pour les voyages : pliage électrique automatique sur simple pression d'un bouton.
- Compact une fois plié, il se range dans le coffre d'une citadine.
- Autonomie : 25 km. Vitesse maximale : 6 km/h.

100 kg   

MODÈLE	RÉF.	PRIX
Bleu sans accoudoirs	TE-3857-2	2990 €
Bleu avec accoudoirs	TE-3857-1	3080 €
Rouge sans accoudoirs	TE-3857-6	2990 €
Rouge avec accoudoirs	TE-3857-5	3080 €
Graphite noir sans accoudoirs	TE-3857-4	2990 €
Graphite noir avec accoudoirs	TE-3857-3	3080 €

Note générale : 5 / 5 

D. Michèle le 14/10/2016 
Super, après avoir essayé plusieurs modèles, c'est celui-ci qui me convenait, pliage rapide, autonomie 25 km, 2 vitesses, marche arrière, promenade en ville facile, ou sur sol herbeux dur, passe les petites bordures de trottoir sans problème, côte à 11 %, très agréable à manier. Le seul reproche est le freinage brutal. Je peux faire de grandes balades sans problème. Produit à recommander.



Voir toutes les vidéos sur le site



À partir de **2990€**



Pliage automatique sur simple pression d'un bouton sur le scooter



Se range dans le coffre d'une citadine



FABRIQUÉ EN ITALIE



LES ACCESSOIRES POUR COMPLÉTER VOTRE CONFORT

TREUIL DE CHARGEMENT VOITURE

Réf. : TE-4973

- Spécialement conçu pour le Scooter R30 Di Blasi.
- A l'aide d'un simple bouton, le R30 charge et décharge votre scooter en quelques secondes seulement.
- Peut être installé dans la plupart des coffres de voiture.
- Facilite le chargement et le déchargement du Scooter R30.
- Auto-alimenté par la batterie du Scooter R30.

2190€



PANIER AMOVIBLE

Réf. : TE-4563



99€

PORTE CANNE

Réf. : TE-4377

- En toile renforcée.



50€

HOUSSE

Réf. : TE-4375

- Recouvre intégralement le scooter une fois ce dernier plié.



99€

CONTACTEZ LES EXPERTS TOUS ERGO AU 03 20 81 93 89

SCOOTERS DÉMONTABLES

MINI SCOOTER COLIBRI

PARFAIT À L'INTÉRIEUR COMME DANS LES LIEUX PUBLICS AMÉNAGÉS.

- Démontage et assemblage faciles et sans outil (en 5 parties).
- Se range dans le coffre d'une voiture citadine.
- Autonomie : 11 km, vitesse max : 8 km/h.
- Accoudoirs relevables et réglables en largeur.
- Assise rembourrée pivotante sur 360° et réglable en hauteur.
- Colonne de direction ajustable en angle.
- Inclinaison max de la pente : 6° soit 10,5%.
- Poids de l'élément le plus lourd : 15,6 kg.
- Garantie : 2 ans.

136 kg

À partir de
1640€



Yes, you can.



44 kg

COLIBRI INDOOR	RÉF.
Bleu	TE-2787-1
Vert	TE-2787-2
Rouge	TE-2787-3
Blanc	TE-2787-4
Orange	TE-2787-5

COLIBRI OUTDOOR	RÉF.
Bleu	TE-2788-1
Vert	TE-2788-2
Rouge	TE-2788-3
Blanc	TE-2788-4
Orange	TE-2788-5



LARGE CHOIX DE COLORIS



DÉMONTABLE EN 5 PARTIES

MODÈLE	AUTONOMIE	DIAMÈTRE ROUES	HAUTEUR OBSTACLE MAX	RÉF.	PRIX
COLIBRI Indoor	11 km	20 cm	4 cm	TE-2787	1640 €
COLIBRI Outdoor	16 km	21 cm	4,5 cm	TE-2788	1790 €

SCOOTER ÉLECTRIQUE VIVO

Réf. : TE-19672 **NOUVEAUTÉ**

- Parfait pour les espaces restreints.
- Grâce à son rayon de braquage de quasiment 90° (118 cm), il est parfait en intérieur ou sur des trajets courts.
- Pilotable à une main.
- Siège et accoudoirs pivotant.
- Bonne stabilité grâce aux larges roues (diamètre 24 cm).
- Autonomie : 28 km.
- Vitesse max : 8 km/h

120 kg

DÉMONTABLE EN 5 PIÈCES DE 20,5 KG MAX



2369€



FABRIQUÉ EN EUROPE



SCOOTER ÉLECTRIQUE PRESTO

NOUVEAUTÉ

- Système de suspension unique Indego.
- Feux de route directionnels.
- Pilotable à une main.
- Rayon de braquage court : 160 cm.
- Tableau de bord ergonomique à large écran de commandes.
- Siège pivotant et accoudoirs escamotables.
- Autonomie : 44 km.
- Vitesse : 10 km/h.

COULEUR RÉF.

Orange TE-19686-1

Anthracite TE-19686-2

Rouge TE-19686-3

 160 kg



4 099€

SCOOTER ÉLECTRIQUE SOLO

NOUVEAUTÉ

- Le scooter le plus puissant et confortable de la gamme. Système de suspension breveté Indego.
- Rayon de braquage court : 167 cm.
- Pilotable à une main.
- Large garde au sol pour franchir les obstacles en toute sécurité.
- Siège rembourré pivotant pour les transferts.
- Accoudoirs escamotables.
- Système SDS de sécurité au volant : bouton d'arrêt d'urgence, régulation automatique de vitesse dans les virages.
- Système EDS de conduite confortable : siège, guidon, commandes réglables et large espace pour les jambes.
- Autonomie 70 km.

COULEUR RÉF.

Anthracite TE-19685-1

Orange TE-19685-2

 160 kg



8 279€

Life & Mobility
INSPIRED BY LIFE

FABRIQUÉ
EN EUROPE



COMPARATIF VIVO - PRESTO - SOLO

Life & Mobility
INSPIRED BY LIFE

	VIVO	PRESTO	SOLO
RÉFÉRENCE	TE- 19672	TE-19686	TE-19895
POIDS MAX SUPPORTÉ	120 kg	160 kg	160 kg
AUTONOMIE	28 km	44 km	70 km
PUISSANCE	300W	850W	750W
VITESSE MAXIMALE	8 km/h	10 km/h	10 km/h
RAYON DE BRAQUAGE	118,5 cm	160 cm	167 cm
POIDS HORS BATTERIE	63 kg	87 kg	105 kg
HAUTEUR/LARGEUR/LONGUEUR	92 / 58 / 108 cm	114 / 65 / 134 cm	120 / 64 / 140 cm
HAUTEUR REPOSE-PIEDS	9 cm	19 cm	17 cm
HAUTEUR REPOSE-PIED AU SIÈGE	40 / 42,5 / 45 / 47,5 cm	47 - 54,5 cm	45 - 53 cm
SYSTÈME SUSPENSION	Indego	Indego	Indego
RÉGULATEUR DE VITESSE	Sans	Sans	Avec

FABRIQUÉ
EN EUROPE

CONTACTEZ LES EXPERTS TOUS ERGO AU 03 20 81 93 89

SCOOTERS

SCOOTER ÉLECTRIQUE 3 ROUES E-TRAILER HOMOLOGUÉ ROUTE

Réf. : TE-29592 **NOUVEAUTÉ**

**Scooter électrique 3 roues.
Homologué pour la route.**

Autonomie : 50 km.

Vitesse max : 25 km/h.

- Doté d'un frein au pied et d'un levier de frein au guidon.
- Équipé d'un panier à l'avant et d'un rangement arrière.
- Siège arrière et repose-pieds rabattables.
- Compteur digital.
- Moteur de 1000W.
- Rechargement sur une prise 220v.
- Eclairage LED.
- Châssis tubulaire en acier.
- Alimentation : Batterie Lead Acide.

 120 kg 



2390€



SCOOTER ÉLECTRIQUE 4 ROUES E-SAFETY

Réf. : TE-29590 **NOUVEAUTÉ**

Scooter 4 roues.

Vitesse maximum de 25 km/h.

Autonomie de 50 km.

- Non homologué pour la route.
- Réglage de la vitesse maximale avec potentiomètre au guidon.
- Guidon ergonomique facile à prendre en main.
- Marche avant et marche arrière aux palettes avec une contrainte faible.
- Clignotants, phares, pleins phares, feu stop, warning et avertisseur sonore.
- Frein magnétique.
- Roulette anti basculement.
- Coffre arrière.
- Bar de protection avant et arrière.
- Rechargement sur une prise de 220v.
- Batterie Lead Acide.

 120 kg 



2390€



SCOOTERS

SCOOTER « ROUTE » E TRANKILY

 **COUP DE CŒUR**

SCOOTER ÉLECTRIQUE 3 ROUES HOMOLOGUÉ ROUTE.

- Très stable et maniable. Les deux roues arrière permettent de rester assis à l'arrêt sans poser le pied par terre.
- Marche arrière avec sirène d'inversion sonore.
- Profondeur assise réglable.
- Autonomie : 50 km.
- Vitesse : de 5 à 25 km/h.

Pneumatique :

- Taille roues : 25,4 cm.
- Pneus sans chambre à air : pression avant 1.75kg / arrière 2.25kg.

Motorisation :

- Moteur : 800W Z IMF.
- Batterie : Lead acide Z IMF 20AH.
- Temps de de charge : 5 heures.
- Autonomie : 50 km ou 140 km (E-Trankily S+)
- Vitesse max. : 25 km/h.

E-TRANQUILITY	RÉF.	PRIX
Bleu	TE-5880-1	2 290 €
Rouge	TE-5880-2	2 290 €
Champagne	TE-5880-3	2 290 €

 120 kg 

E-TRANQUILITY S+	RÉF.	PRIX
Bleu	TE-5880-4	3 990 €
Rouge	TE-5880-5	3 990 €
Champagne	TE-5880-6	3 990 €

 120 kg 

- Homologué pour la route tout en étant un véhicule ne nécessitant pas de permis.
- Différentiel de roue arrière pour éviter les retournements en cas de virage top serré.
- Freins avant et arrière ainsi qu'un frein parking.
- Panier arrière verrouillable pour transporter les courses.
- Feux avant et arrière s'allumant à la mise du contact.
- Assise en simili cuir.
- 2 accoudoirs relevables pour faciliter la montée ou la descente du scooter.
- Tableau de bord complet : vitesse, charge de la batterie, compteur kilométrique, indicateurs de clignotants, feux utilisés.
- Fonctionnement électrique : Zéro émission CO2.
- Temps de chargement des batteries : 5 heures.
- Pour l'utilisation sur route, il est nécessaire d'obtenir une carte grise auprès de la préfecture et de l'immatriculer ; de plus le port d'un casque est obligatoire.
- Tous ergo peut se charger de l'immatriculation du véhicule et de la carte grise au moment de la commande.

AUTONOMIE :
50 KM (E-TRANQUILITY)
OU 140 KM (E-TRANQUILITY S+)

VITESSE :
DE 5 À 25 KM/H

**MARCHE
ARRIÈRE
AVEC SIRÈNE
D'INVERSION
SONORE**

**PROFONDEUR ASSISE
RÉGLABLE**

94 kg

**SCOOTER
ÉLECTRIQUE
3 ROUES
HOMOLOGUÉ
ROUTE**



Rouge



Bleu

ENSEMBLE CARTE GRISE + PLAQUE D'IMMATRICULATION POSÉE

Réf. : TE-5900

- Pour homologation route.

POUR PLUS DE DÉTAILS, APPELÉZ NOUS !

À partir de
2290€

99€

CONTACTEZ LES EXPERTS TOUS ERGO AU 03 20 81 93 89

FAUTEUILS ROULANTS ÉLECTRIQUES

FAUTEUIL ÉLECTRIQUE WHILL MODÈLE C2

Réf. : TE-21042 **NOUVEAUTÉ**

- Roues omni-directionnelles : leur permet de tourner « sur elles-mêmes » et de franchir des seuils de 5 cm en absorbant les chocs.
- Maniable et ergonomique grâce à son joystick et son rayon de braquage de 76 cm.
- Freinage automatique.
- Compact, il se transporte partout.
- Ergonomique et confortable.
- 3 largeurs d'assises et 7 coloris : voir en ligne ou avec notre service client.
- Autonomie : 18 km.
- Vitesse max : 6 km/h.
- Démontable en 4 parties.

R 136 kg

Assemblage du siège 12,9kg

Base entraînement arrière 19,4kg

Base avant 17,6kg

Batterie 2,7 kg



3 largeurs et 7 coloris
Voir toutes les versions sur le site



56,2 kg



Hauteur max de franchissement : 5 cm



Démontable en 4 parties dont la plus lourde pèse 19,4 kg.

6200€

LES ACCESSOIRES POUR VOTRE FAUTEUIL C2 ET F (PAGE 95)

SAC LATÉRAL C2

Réf. : TE-26296



100€

HOUSSE DE PROTECTION C2/F

Réf. : TE-26298



80€

PORTE CANNE C2

Réf. : TE-26295



80€

BATTERIE SUPPLÉMENTAIRE POUR MODELE C2 ET F

Réf. : TE-26297



100€

ENCORE PLUS DE PRODUITS SUR TOUSERGO.COM

FAUTEUILS ROULANTS ÉLECTRIQUES

FAUTEUIL ROULANT ÉLECTRIQUE WHILL MODÈLE F

NOUVEAUTÉ

- Facilement maniable avec son joystick ergonomique.
- Pliable et peu encombrant.
- Pilotable en bluetooth.
- Joystick positionnable à droite ou à gauche.
- Faible rayon de braquage.
- Hauteur de franchissement max : 3,5 cm.
- Accoudoirs réglables en largeur : 40,5 ou 45,5 cm.
- Autonomie : 20 km.
- Largeur : 55,5 cm.
- Vitesse max : 6 km/h.

R 115 kg

COLORIS	JOYSTICK À GAUCHE	JOYSTICK À DROITE
Blanc	TE-20442-2	TE-20442-1
Noir	TE-20442-4	TE-20442-3
Rouge	TE-20442-6	TE-20442-5
Bleu ciel	TE-20442-8	TE-20442-7

2700€



Peut être plié rapidement en vue de son transport



Carénage au choix : blanc, noir, rouge ou bleu. Voir en ligne ou avec notre service client.

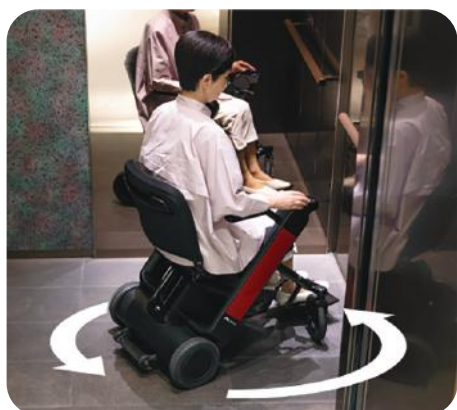

Le rayon de braquage de 78 cm permet de faire des virages serrés.



Franchissez sans effort des obstacles d'une hauteur maximale de 35 cm.

BATTERIE SUPPLÉMENTAIRE POUR MODÈLE C2 ET F

Réf. : TE-26297



500€

CONTACTEZ LES EXPERTS TOUS ERGO AU 03 20 81 93 89

FAUTEUILS ROULANTS ÉLECTRIQUES

FAUTEUIL ROULANT ÉLECTRIQUE AIRFOLD

Réf. : TE-29403

- Poids plume grâce à son cadre monobloc en fibre de carbone hyper résistante.
- Poids : 15,8 kg sans batterie, 18,5 kg avec.
- Pliage facile en quelques secondes. Sa housse de protection (en option) permet de l'emmener partout avec vous (voiture, train, avion...) ou de le stocker en toute sécurité.
- Moteurs « brushless » (2 x 250W) garantissent efficacité et fiabilité.
- La batterie au Lithium offre une autonomie record de 27,3 km !

R 115 kg

15,8 kg



Cale-pieds monobloc

3999€

ROLLZ MOTION DÉAMBULATEUR + FAUTEUIL DE TRANFERT + FAUTEUIL ÉLECTRIQUE

Réf. : TE-20604 **NOUVEAUTÉ**

- S'adapte aux différentes phases de mobilité de l'utilisateur : marche (déambulateur, avec assistance électrique), position assise autonome ou assistée par une tierce personne (avec assistance électrique également).
- Excellente maniabilité. Pilotable par simple joystick : peut être installé sur l'accoudoir gauche ou droit..
- Pliable et léger en cas de transport.
- Autonomie : 15 km.
- Vitesse : 6 km/h.

R 100 kg

SE CONVERTIT EN DÉAMBULATEUR

EXISTE AUSSI EN VERSION MANUELLE TE-2343



Couleur unique : noire



Voir la vidéo



Position marche



Commande tierce personne



Position fauteuil électrique



Assistance électrique

2990€

MOTORISATION POUR FAUTEUIL ROULANT MANUEL



TRANSFORME
VOTRE FAUTEUIL
MANUEL
EN ÉLECTRIQUE

ROUE MOTORISÉE IFLY POUR FAUTEUIL ROULANT MANUEL

Réf. : TE-5405

TRANSFORME UN FAUTEUIL MANUEL EN ÉLECTRIQUE.

Performance

- 5 vitesses au choix, jusqu'à 20 km/h !
- Double-freins à disque
- Marche avant et marche arrière.
- Inclus : 2 rétroviseurs, 1 klaxon et 1 phare avant.
- Afficheur LCD sur le guidon : allure, vitesse utilisée, distance parcourue.
- Autonomie entre 30 et 45 km selon utilisation.
- Batterie Lithium, amovible et rechargeable en 7-8 heures sur une simple prise de courant.
- Diamètre de la roue : 30 cm.

Installation facile

- Compatibilité quasi universelle avec les fauteuils roulants du marché grâce à plusieurs kits de fixation fournis.
- Sa béquille lui permet de tenir seul debout.
- Selon les capacités physiques de l'utilisateur, il est possible de mettre l'IFly en place en toute autonomie.

Transport / rangement

- Pliable, facile à transporter ou à ranger.
- Poignées également pliables pour un encombrement minimum.

Poids

- Avec batterie : 12,2 kg.
- Sans batterie : 9,8 kg.



1690€



Pliable et compact pour le transport



S'installe sur la majorité des fauteuils roulant



9,8 kg



Écran LCD sur le guidon

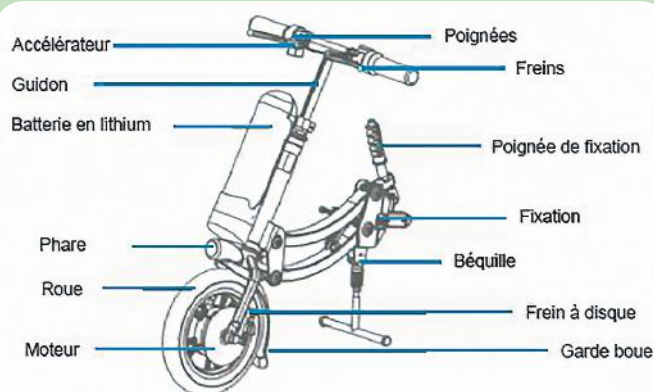

FAUTEUILS ROULANTS MANUELS

FAUTEUIL ROULANT MANUEL V500

- Pour une utilisation temporaire ou permanente.
- Pliable et léger.
- Assise et dossier (fixe) rembourrés et réglables en tension.
- Réglage possible de la hauteur, profondeur et inclinaison d'assise.
- Accoudoirs modernes et amovibles avec manchettes larges réglables en profondeur.
- Freins avec poignée rabattable.
- Roulettes anti-bascules avec marche-pied.
- Gros croisillon pour plus de solidité.
- Pochette de rangement sous l'assise.
- Largeur d'assise 39, 42 et 44 cm disponibles sur notre site.

R  130 kg

15,6 kg



559€

LARGEUR ASSISE 46 CM	LARGEUR ASSISE 48 CM	LARGEUR ASSISE 50 CM
TE-4862-4	TE-4862-5	TE-4862-6
TE-4862-9	TE-4862-10	TE-4862-11

FAUTEUIL ROULANT ACTION 3 NG LIGHT

Réf. : TE-14699 **NOUVEAUTÉ**

- Dossier inclinable.
- Roulettes anti-bascules.
- Se plie en un mouvement.
- Ne pèse que 13 kg.
- Protèges vêtements intégrés.
- Roues actives.
- Accoudoirs et repose-pieds amovibles.
- Hauteur d'assise ajustable.

Existe en de nombreuses configurations sur notre site :

- Largeur d'assise de 38 à 55 cm
- Profondeur d'assise : 40 ou 45 cm
- Couleur : Bleu ou Noir.
- Roues pleines ou pneumatiques.

R



13 kg



689€

PERSONNALISEZ VOTRE FAUTEUIL AVEC NOS FLASQUES !

Retrouvez des centaines de modèles de flasques sur notre site!



À partir de **50€**



TE-5193



TE-5196



TE-5242



TE-5247

ENCORE PLUS DE PRODUITS SUR TOUSERGO.COM

POSITIONNEMENT AU FAUTEUIL

COUSSIN D'ASSISE ANTI-ESCARRES ALOVA GALBÉ

MEILLEURE VENTE

- Coussin de prévention des escarres ischiatiques et sacro-coccygiennes.
- Meilleure adaptation à la morphologie de l'utilisateur et à son environnement matériel.
- Forme inclinée pour réduire les risques de chute.
- Garantie 3 ans.

R  min. 30 kg / max. 120 kg

LARGEUR	PROFONDEUR	POIDS SUPPORTÉ	RÉF.
43 cm	40 cm	30-90 kg	TE-2313-1
45 cm	40 cm	30-120 kg	TE-2313-2
38 cm	41 cm	30-90 kg	TE-2313-3
40 cm	41 cm	30-90 kg	TE-2313-4
43 cm	41 cm	30-100 kg	TE-2313-5
40 cm	43 cm	30-90 kg	TE-2313-6
43 cm	43 cm	30-100 kg	TE-2313-7
45 cm	44 cm	30-120 kg	TE-2313-8

69€



COUSSIN THÉRAPEUTIQUE ANTI-ESCARRES CLASSE II.

- Ajuste les déséquilibres du bassin pour favoriser son bon positionnement.
- Épais : 10 cm.
- Fournie avec housse et manomètre.
- Pour des assises allant de 8 à 10 heures par jour. Score de 5 sur l'échelle de Braden.
- S'adapte parfaitement à tout types de morphologies.
- Circulation de l'air entre les bases des cellules pour réduire les effets de macération.
- Un modèle bi-compartiments est disponible en ligne pour les patients ayant une asymétrie d'appui ou des troubles de la stabilité.
- Normes FEUX EN 597 part 1 et 2 - Classe D.

TAILLE	MODÈLE	RÉF.	PRIX
37,5 x 37,5 cm	Mono-compartment	TE-6258-11	230 €
37,5 x 42 cm	Mono-compartment	TE-6258-12	235 €
46,5 x 46,5 cm	Mono-compartment	TE-6258-13	260 €

R  220 kg



À partir de **230€**

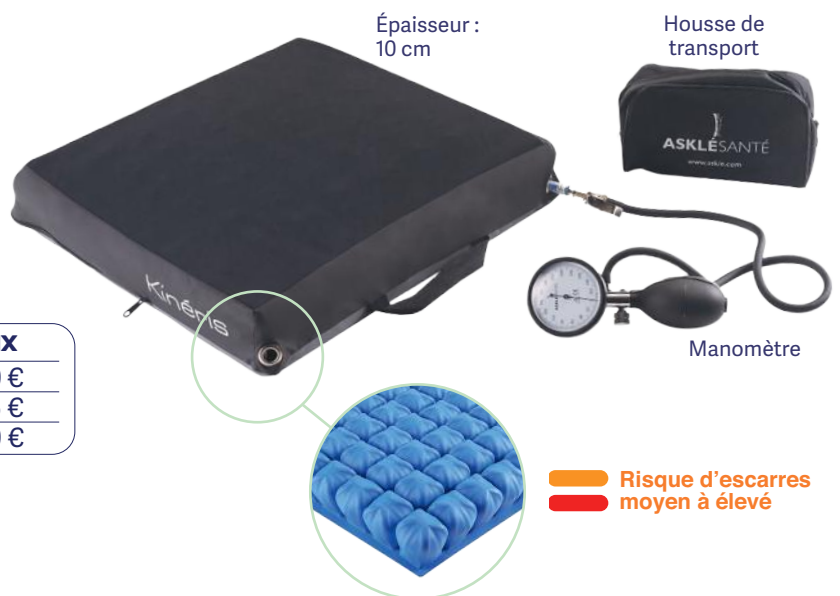

COUSSIN THÉRAPEUTIQUE EN MOUSSE ET GEL GELTOP

- Coussin en gel viscofluide et mousse de prévention anti-escarres Classe 1.
- Risque d'escarres faible à modéré. Score 18 sur l'échelle de Braden.
- Base antidérapante pour assurer un bon maintien.
- Normes feux EN 597 part 1 et 2 - Classe D.

DIMENSIONS	RÉF.
40 x 40 x 5,5 cm	TE-6288-1
43 x 45 x 5,5 cm	TE-6288-2

R  95 kg

Épaisseur : 5,5 cm

Poignée facilitant le repositionnement et les transports !

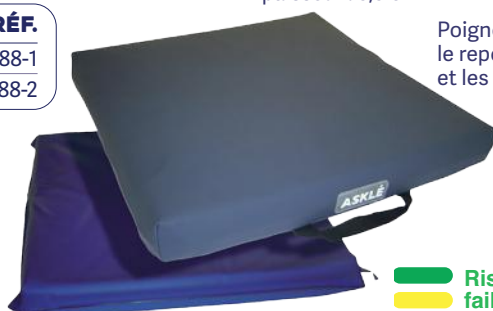

66€63

Risque d'escarres faible à moyen

COUSSIN AVEC TROU

Réf. : TE-3915

- Coussin thérapeutique pour prévention des escarres faibles à moyens.
- Antibactérien, antifongique et antiacarien.
- Inodore, antitache et respirant.

Épaisseur : 9 cm



44€90

Risque d'escarres faible à moyen

CONTACTEZ LES EXPERTS TOUS ERGO AU 03 20 81 93 89

POSITIONNEMENT AU FAUTEUIL

CEINTURE PELVIENNE

Réf. : TE-21962 **NOUVEAUTÉ**

- Système de maintien postural réglable.
- Fermeture à boucles.
- Matière respirante.



39€90

CALE BUSTE

Réf. : TE-24038 **NOUVEAUTÉ**

- Assure un maintien confortable du tronc.
- Composé en mousse HR.
- Sangle de fixation.



69€90

CEINTURE ABDOMINALE

- Maintient et prévient des chutes et des lésions dues à une mauvaise posture.
- Fermeture à boucle à l'arrière du dossier.
- Tissu respirant avec bande de polypropylène.
- Longueur réglable.



LONGUEUR MAX	RÉF.	PRIX
160 cm	TE-3932-1	29,90 €
310 cm	TE-3932-2	34,90 €

À partir de
29€90

CEINTURE DE SÉCURITÉ AVEC BOUCLE AUTOMATIQUE

Réf. : TE-3308

- Se libère par simple pression.
- Sangle réglable.
- Longueur max 130 cm.
- Pour assurer le maintien au fauteuil et éviter le glissement.



19€90

COUSSIN ANTI-ESCARRES KALLI DOS VISCO

NOUVEAUTÉ

- Adaptable tout type de fauteuil.
- Évite les douleurs de la zone dorsale en contact avec le châssis tubulaire du fauteuil.
- Respecte la morphologie du dos et le creux lombaire.

R

FABRIQUÉ EN FRANCE



59€90

LARGEUR X HAUTEUR	RÉF.
43 x 44	TE-1352-1
48 x 46	TE-1352-2

COUSSINETS REPOSE-PIEDS

Réf. : TE-24039 **NOUVEAUTÉ**

- Solution confortable.
- Limite le risque d'escarres.
- Lavable en machine.
- Lot de 2.



49€90

BANDE REPOSE-JAMBES

Réf. : TE-24037 **NOUVEAUTÉ**

- Soutient les jambes dans le fauteuil.
- Composition velours et mousse confortable.
- Lavable machine.



29€90

APPUI-TÊTE UNIVERSEL

Réf. : TE-1850

- Se fixe sur les barres de poussée.
- Réglable en hauteur, en profondeur ainsi qu'en angle.
- Capitonné.
- Forme en U.



155€

ACCESSOIRES POUR FAUTEUIL

BRAS ARTICULÉ POUR SMARTPHONE

FABRIQUÉ EN FRANCE

Réf. : TE-17816-1 **NOUVEAUTÉ**

- Fixation par pince (ouverture de 5,5 cm max).
- Taille de téléphone universelle.
- Ajustement rapide par système à rotule.



À partir de **52€57**

GOURDE ADAPTÉE À PAILLE ARTICULÉE

FABRIQUÉE EN FRANCE

Réf. : TE-17826-1 **NOUVEAUTÉ**

- Grande paille flexible qui permet de boire sans les mains.



73€14

RÉTROVISEUR POUR FAUTEUIL ROULANT HANDIEASY

Réf. : TE-18428-1

- Longueur : 37,5 cm.
- Diamètre du miroir : 8 cm.

16€83



FABRIQUÉE EN FRANCE

COUVRE-JAMBES SPÉCIAL FAUTEUIL ROULANT

NOUVEAUTÉ

- Enfilage facile par zip.
- Laisse sortir les pieds.
- Poches pour les mains.
- Se range facilement sous le fauteuil.
- Intérieur chaud et doux.
- Extérieur imperméable et coupe-vent.
- Se transforme en sac de transport.
- Lavable en machine à 30°C.



TAILLE MODÈLE ÉTÉ MODÈLE HIVER

S/M	TE-14956-3	TE-14956-1
L/XL	TE-14956-4	TE-14956-2



se range sous les genoux



doublure poly/coton



restez assis aucune aide nécessaire !



ou à l'arrière du fauteuil roulant

tissu extérieur déperlant

modèle réversible

169€90

CONTACTEZ LES EXPERTS TOUS ERGO AU 03 20 81 93 89

FAUTEUILS DE TRANSFERT

DÉAMBULATEUR TRANSFERT 2 EN 1 PLIABLE

Réf. : TE-1229 **MEILLEURE VENTE**

- Produit innovant 2 en 1 : déambulateur et chaise de transfert à la fois.
- Poignées ajustables en hauteur.
- Repose-pieds relevables.
- Une ceinture de sécurité et une barre avec deux poignées antidérapantes.
- Freins parking.
- Assise et dossier rembourrés.
- Sac sous le siège pour transporter des petits objets.
- Assise : hauteur : 56 cm, largeur : 45 cm.

R  110 kg



199€



FAUTEUIL ROULANT DE TRANSFERT BOBBY

- Facilite les transferts.
- Système de pliage rapide.
- Freins parking et freins d'urgence pour l'aïdant.
- Ceinture de sécurité pour le maintien incluse.
- Poche intégrée sous le siège pour les effets personnels plus poche dans le dossier pour les plus gros accessoires.
- Léger : 9,5 kg !

EXCELLENTE SOLUTION POUR LES TRANSFERTS D'UNE PERSONNE À MOBILITÉ RÉDUITE RÉALISÉS PAR UN AÏDANT. BON CONFORT À L'UTILISATEUR.

9,5 kg

Accoudoirs rembourrés

LARGEUR HORS TOUT 57,5 OU 63,5 CM

PROFONDEUR 42 CM

Repose-pieds inclinables

LARGEUR D'ASSISE	RÉF.
42 cm	TE-12926-1
48 cm	TE-12926-2

R  115 kg



Le dossier peut être « cassé » vers l'arrière pour le pliage.

Se plie en un clin d'œil



356€⁹⁴



ENCORE PLUS DE PRODUITS SUR TOUSERGO.COM

AIDES AUX TRANSFERTS

COUSSIN D'AIDE À LA LEVÉE

Réf. : TE-28

- Léger et portable.
- Réglable selon le poids de la personne. 6 niveaux possibles.
- Rembourrage en mousse confortable.
- Permet de supporter jusqu'à 80% du poids d'une personne de 35 à 105 kg.

3,45 kg

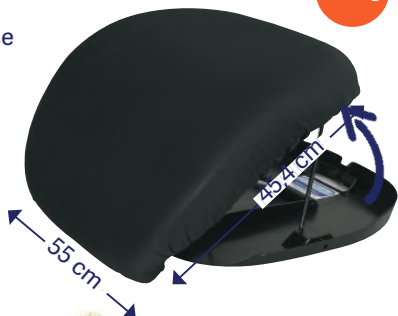

105 kg



ASTUCIEUX POUR SE RELEVER SANS EFFORT !

79€90

CHAISE D'AIDE À LA LEVÉE SUZANNE

Réf. : TE-19970 **NOUVEAUTÉ**

- L'assise bascule automatiquement lorsque l'utilisateur donne une petite impulsion.
- Vérin à gaz réglable (en fonction du poids de la personne).
- Patins antidérapants en nylon.
- Poignée d'accoudoir allongée pour faciliter le transfert assis-debout / debout-assis.



120 kg

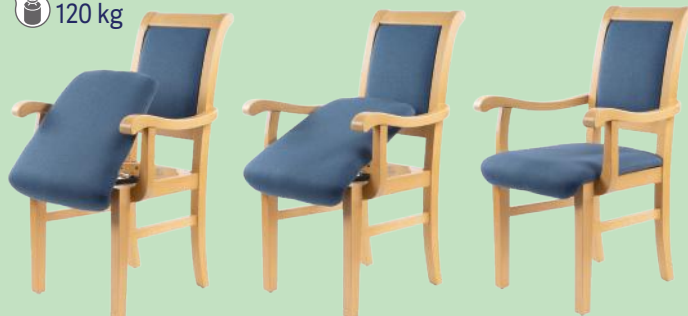

499€

5 positions différentes selon le poids de l'utilisateur



COUSSIN RELEVEUR ÉLECTRIQUE NOMADE SITN STAND

Réf. : TE-13263

UN LÈVE PERSONNE INNOVANT

- Se gonfle en 20 secondes.
- Mobile, utilisation intérieure ou extérieure !
- Fonctionne sur batterie rechargeable.

120 kg



Dimensions assise gonflée : 40 x 48 x 25 cm

709€

COUSSIN ANTI GLISSE POUR FAUTEUIL ONE WAY

Réf. : TE-5381

- Assure un maintien efficace de la personne assise.
- Permet le repositionnement avec moins d'effort pour l'aidant.
- Textile technique conçu avec un complexe anti glisse « One Way » (un seul sens).
- Dessus 100% PVC antidérapant.
- Lavable à 40°C.



79€90

COUSSIN ROTATIF 360°

Réf. : TE-459

MEILLEUR RAPPORT QUALITÉ/PRIX

- Utile en voiture comme sur une chaise à la maison.
- Rotation sur 360° via roulement à billes.
- Base antidérapante.
- Housse amovible lavable.



34€90

BARRE D'APPUI-TRANSFERTS

Réf. : TE-8796

NOUVEAUTÉ

- Larges poignées recouvertes de mousse facilitant la prise en main.
- 3 positions.
- Excellente stabilité.

150 kg

2,2 kg

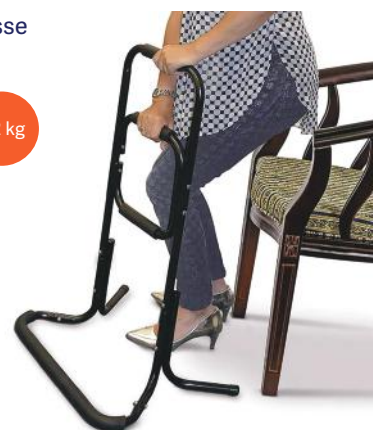

39€90

Aplōs

CONTACTEZ LES EXPERTS TOUS ERGO AU 03 20 81 93 89

AIDES AUX TRANSFERTS

PLANCHE DE TRANSFERT GLIDEBOARD

Réf. : TE-27928 **NOUVEAUTÉ**

- Partie coulissante aide au transfert sans coincer la peau.
- Stabilité : Bords profilés et bras évasés, peut fonctionner autour des accoudoirs des chaises ou des roues avec un maximum de contact avec la surface.
- Design asymétrique pour réaliser différents transferts depuis fauteuils roulants, chaises, lit ou voiture.

152 kg

249€

Voir la vidéo de fonctionnement



PARTIE CENTRALE COULISSANTE



1,45 kg

Faible poids pour le transport

ALÈSE DE RETOURNEMENT POUR LES SOINS ET LA TOILETTE

Réf. : TE-28612

- Diminue les douleurs du patient, limite les efforts des aidants.
- Plusieurs poignées facilitent sa manipulation et équilibrent le poids du patient au centre.
- Imperméable et absorbante.
- 75 x 85 cm.

65€90



FABRIQUÉE EN FRANCE

SANGLE DE RÉHAUSSEMENT AU LIT POULIE

Réf. : TE-5894

800 kg

- Limite les mauvaises postures et protège le dos de l'aidant lors des transferts d'une tierce personne.
- Utilisation intuitive.
- Prise en main facile grâce aux poignées.
- POULIE® se place sous le fessier du patient afin que la sangle glisse aisément à l'intérieur du fourreau pour effectuer le rehaussement.
- ELINGUE® permet de positionner une personne au fond du fauteuil.
- La face du dessus, noire, agrippante, s'installe sous cuisses.
- Les sangles sont placées sur les accoudoirs du fauteuil.
- En se plaçant derrière le fauteuil, l'aidant tracte alternativement sur les poignées. Il sollicite ainsi une marche fessière passive ou semi-active facilitant alors le positionnement de l'aidé au fond de l'assise.

SANGLE DE RÉHAUSSEMENT AU FAUTEUIL ELINGUE

Réf. : TE-5893

130 kg



Sangle POULIE TE-5894

72€

Sangle ELINGUE TE-5893

79€



PLANCHE DE TRANSFERT DROITE EN BOIS AVEC POIGNÉES

Réf. : TE-26669 **NOUVEAUTÉ**

- Facilite les transferts en toute sécurité.

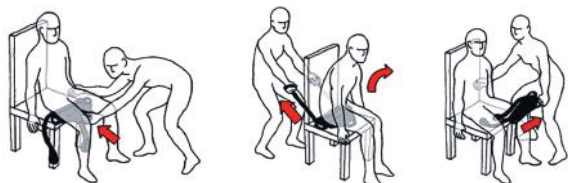

34€90

DRAP DE TRANSFERT AVEC POIGNÉES

Réf. : TE-12079 **MEILLEURE VENTE**

- Avec des poignées pour faciliter le transfert.
- Évite les frottements.
- Dimensions : 190 x 100 cm



26€90

AIDES AU TRANSFERT

DISQUE DE TRANSFERT PIVOTANT SOUPLE PEDILETTE

Réf. : TE-5895

- Utilisation de manière autonome ou en transfert assisté !
- Surface externe antidérapante, incassable, utilisable en zone humide ou sur une planche de bain.

 150 kg

119€



400 g

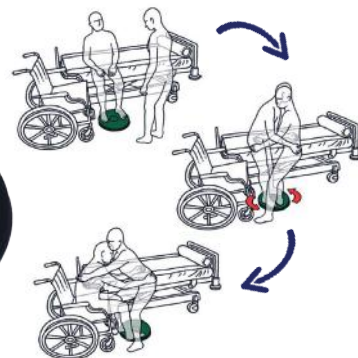

CEINTURE DE TRANSFERT TRANSAC

FABRIQUÉE EN FRANCE

MEILLEURE VENTE

- Des prises fermes pour réduire l'effort de l'aidant. Se place sur l'aidant ou l'aïdé.
- Aide au relevage assis/debout et assistance à la marche de la personne.
- Fermeture par boucle à ouverture rapide.
- Polyester et mousse de polyuréthane.

TAILLE	TOUR DE TAILLE	SANGLES	RÉF.
S	105 cm	4 verticales + 3 horizontales	TE-4403-1
M	120 cm	5 verticales + 4 horizontales	TE-4403-2
L	135 cm	6 verticales + 5 horizontales	TE-4403-3
XL	150 cm	7 verticales + 6 horizontales	TE-4403-4



54€90

GUIDON DE TRANSFERT TURNER PRO

Réf. : TE-4954

MEILLEURE VENTE

- Transfert stable et verticalisation en toute sécurité.
- Simple d'utilisation pour le patient et l'aidant.
- Poignée et support de jambes réglables en hauteur.
- Idéal pour le domicile ou la collectivité. Pratique à ranger ou à transporter car léger (7,5 kg) et compact (rentre dans le coffre d'une voiture).

 200 kg



2 roulettes de manutention



Poignée orange vif : meilleure visibilité



7,5 kg

Support de jambe confortable avec soutien latéral.

80 à 120 cm

40 cm

429€

Dont éco-part 2 €

VERTICALISATEUR AVEC ASSISE MOVER

Réf. : TE-3985-1

- Permet à un patient/résident de se relever, de s'asseoir et d'être transféré notamment dans des endroits étroits et/ou éloignés de la zone de départ de manière rapide, confortable et sécurisante !
- Doté d'un appui tibial rembourré.
- Avec assise pivotante confortable et facile à déployer pour l'aidant.
- Équipé de freins sur roulettes stabilisatrices.
- Poignées antidérapantes.

 180 kg

DOTÉ D'UNE ASSISE POUR UN TRANSFERT SANS SANGLE !

64 cm



Assise pivotante



27 kg

105 cm

96 cm

999€

Dont éco-part 2 €

Voir la vidéo sur le site



VERTICALISATEUR ÉLECTRIQUE VERTIC 2

FABRIQUÉE EN FRANCE

- Très compact et confortable avec appui tibial.
- Maniable, fonctionnel et silencieux.
- Système mécanique de descente d'urgence.
- Piètement et écartement variable.
- Livré avec sangle 2 points ou 3 points pour les personnes à très faible tonus musculaire.
- Garantie 5 ans.

 150 kg

MODÈLE	RÉF.	PRIX
Sangle 2 points	TE-2034-1	1 289 €
Sangle 3 points	TE-2034-2	1 389 €



35 kg

105 à 140 cm

98 cm

50 à 90 cm

40 à 78 cm

À partir de

1 289€

Dont éco-part 2 €

CONTACTEZ LES EXPERTS TOUS ERGO AU 03 20 81 93 89

AIDES AU TRANSFERT

ÉLÉVATEUR POUR PISCINE ECOPOOL

Réf. : TE-5615

L'ECOPOOL EST UN SYSTÈME DE MISE À L'EAU MOBILE POUR LES PERSONNES À MOBILITÉ RÉDUITE.

- Il suffit de se placer avec l'EcoPool au bord du bassin et d'actionner le bouton montée/descente du bras extensible.
- Télécommande de direction qui assure à l'utilisateur une grande autonomie.
- Comprend des accoudoirs et un repose pieds, pliables pour le rangement.
- Avec appui tête et ceinture de sécurité 2 points.
- Batterie 24V avec chargeur externe.
- **Capacité de levage : 136 kg.**
- 4 roulettes dont 2 pivotantes avec freins mécaniques à l'arrière.
- Frein manuel et verrouillage automatique.
- Châssis : Acier Inoxydable avec peinture époxy.

 136 kg



6990€

LÈVE-PERSONNE ÉLECTRIQUE NAUSIFLY 3

NOUVEAUTÉ

- Excellente solution polyvalente pour une totale prise en charge.
- Fléau confortable grâce à ses 4 points écarteurs permettant d'éviter les effets d'oppression.
- 4 roues, dont 2 freinées, pour faciliter les déplacements lors des transferts.
- Modèle compact pour les espaces réduits et encombrés.
- Modèle standard pour des mouvements plus amples et notamment effectuer un ramassage au sol.
- Dimensions précises en ligne.
- Garantie 5 ans.

FABRIQUÉ EN FRANCE



MODÈLE	RÉF.
Standard	TE-12870-1
Compact	TE-12870-2

 160 kg

1190€
Dont éco-part 2 €

COUSSIN RELEVEUR GONFLABLE ELK

Réf. : TE-1137

UNE AIDE INDISPENSABLE POUR ASSISTER ET MÉNAGER L'AIDANT EN CAS DE CHUTE D'UN PROCHE.

- Permet à l'aïdant de relever, seul, en sécurité et en douceur jusqu'à la position assise voire debout.
- Nomade, il peut être emporté pour des interventions de secours par des professionnels ou utilisé dans divers pièces de la maison selon le besoin.
- Coussin + compresseur sur batterie.

 450 kg



1990€

COMMENT CHOISIR SON FAUTEUIL RELEVEUR ?

INFOS

Les fauteuils releveurs sont personnalisables à votre goût : coloris, revêtements... Certaines options pourront vous faciliter la vie :

- Accoudoirs amovibles,
- Télécommande infrarouge,
- Sur batterie pour une utilisation sans fil.

ENCOMBREMENT AU SOL

Attention à prévoir un espace derrière le fauteuil pour lui permettre de se relever et de se mettre en position allongée ou 0 gravité. Soyez attentif aux dimensions du fauteuil pour évaluer l'encombrement dans votre domicile.

ANGLE D'INCLINAISON

Plus l'angle est grand, plus il aidera à la levée.



ATTENTION À BIEN PRENDRE VOS MESURES

- Largeur de bassin,
- Longueur de cuisse : depuis le creux du genou jusqu'au bas du dos,
- Hauteur des jambes : depuis le talon jusqu'au creu du genou)

POUR SÉCURISER VOTRE LEVÉE

- Veillez à bien poser vos pieds au sol,
- Maintenez vos mains sur les accoudoirs.

LOCATION

FAUTEUIL RELEVEUR ÉLECTRIQUE 2 MOTEURS MERLIN

Réf. : TE-18532

- 2 moteurs : position releveur et repos.
- Revêtement simili-cuir idéal pour l'entretien.
- Coloris noir, sombre et discret.
- Résistant : le poids max. supporté est de 140 kg.

69€/MOIS



LIVRAISON ET INSTALLATION FAUTEUIL RELEVEUR

Réf. : TE-1339-1

Vous souhaitez une assistance pour l'installation et la mise en service de votre fauteuil releveur électrique ?

Une équipe qualifiée composée de 2 personnes sera à votre disposition pour placer votre fauteuil releveur jusque dans votre séjour et le mettre en service.

Ce service comprend :

- La livraison sur rendez-vous (créneau de 2h)
- La mise à disposition du fauteuil dans la pièce de votre choix.
- Le déballage & le montage.
- Le raccordement électrique.
- La récupération des emballages.

PARTOUT EN FRANCE



149€

TABLE DE LIT INCLINABLE ET RÉGLABLE Aplōs

Réf. : TE-3323

- Grand plateau inclinable jusqu'à 55° + 2 petits plateaux fixes.
- Rebord anti-chutes.
- Hauteur réglable : 70 - 90 cm.
- Largeur réglable : 90 - 100 cm.
- Piétement double sur roulettes pivotantes et verrouillables.

15 kg



ALÈSE IMPERMÉABLE POUR FAUTEUIL

Réf. : TE-20413

- Composition matelassée.
- Imperméable.



19€90

FABRIQUÉE EN FRANCE

COMPARATIF DES FAUTEUILS RELEVEURS

COMPACTS / POUR LES PETITES TAILLES		STANDARDS			
					
DAHLIA	LUX	MERLIN	ALPHONSE	COCOON	LAZARE
UN PRIX IMBATTABLE !	PROFONDEUR ASSISE RÉGLABLE	DISPONIBLE À LA LOCATION	EXCELLENT RAPPORT QUALITÉ / PRIX	VALEUR SÛRE ! FABRIQUÉ EN FRANCE	MULTIPLES RÉGLAGES GRÂCE À SES 4 MOTEURS

RÉFÉRENCE		TE-5916	TE-16846	TE-5953	TE-5447 TE-6267 TE-6361	TE-3141 TE-3163	TE-5970
PAGE		109	109	Voir site	110	111	110
DIMENSIONS HORS TOUT	PROFONDEUR	84 cm	81 cm	88 cm	90 cm	90 cm	87 cm
	LARGEUR	71 cm	87 cm	78 cm	75 cm	93 cm	76 cm
ASSISE	LARGEUR	49 cm	Réglable 46 ou 53 cm	51 cm	50 cm	45 à 55 cm	51 cm
	PROFONDEUR	47 cm	46 cm	50 cm	47 cm	44 à 50 cm	45 cm
	HAUTEUR	44 cm	47 cm	49 cm	48 cm	50 cm	51 cm
INCLINAISON DOSSIER		135°	150°	135°	160°	135°	160°
NOMBRE DE MOTEURS		1	2	2	2	1 ou 2	4
POIDS		35 kg	54 kg	45 kg	44 kg	47 kg	45 kg
POIDS MAX UTILISATEUR		110 kg	160 kg	140 kg	140 kg	160 kg	140 kg
REVÊTEMENT		Tissu Microfibres	Polyester Velours	Simili cuir	Simili Cuir ou tissu Microfibres	PVC Simili Cuir, tissu ou velours	Tissu Polyuréthane
TARIF (À PARTIR DE)		339 €	790 €	69€ / mois	629 €	879 €	999 €

MOBILE	POSITION 0 GRAVITÉ / LIT			XXL	
					
WALL-E	CELESTE	CLUB 2	VARIO	COCOON XXL	TITAN XXXL
L'UTILISATEUR PEUT SE DÉPLACER À L'AIDE DE SA TÉLÉCOMMANDE	3 MOTEURS ET ASSISE ANTI-ESCARRES	SON LOOK CONTEMPORAIN ET SES DIMENSIONS GÉNÉREUSES	RÉGLAGES FINS SELON LA MORPHOLOGIE	UN XXL RÉSISTANT ET ACCESSIBLE	SUPPORTE 250 KG !

RÉFÉRENCE		TE-10906	TE-6291	TE-30549 TE-17375	TE-2594 TE-2598	TE-4669	TE-4882
PAGE		109	112	113	112	111	111
DIMENSIONS HORS TOUT	PROFONDEUR	80 cm	90 cm		90 cm	90 cm	90 cm
	LARGEUR	72 cm	75 cm	75,6 cm	80 cm	93 cm	99 cm
ASSISE	LARGEUR	52 cm	52 cm	55,9 cm	43 à 53 cm	55 cm	50 cm
	PROFONDEUR	50 cm	47 cm	54,6 cm	45 à 63 cm	65 cm	75 cm
	HAUTEUR	50 cm	48 cm	46,4 cm	40 ou 60 cm	50 cm	50 cm
INCLINAISON DOSSIER		135 °	180°	166°	180°	135°	135 °
NOMBRE DE MOTEURS		4	3	2	3	1	3
POIDS		57,5 kg	44 kg	50 kg	50 kg	48 kg	80 kg
POIDS MAX UTILISATEUR		130 kg	140 kg	150 kg	150 à 250 kg	220 kg	250 kg
REVÊTEMENT		Tissu Microfibres	Tissu Microfibres	Tissu et simi cuir	Tissu ou Cuir	PVC Simili Cuir, tissu ou velours	Tissu, Simili cuir, Cuir
TARIF (À PARTIR DE)		1 650 €	859 €	1 990 €	2 990 €	1 590 €	3 990 €

FAUTEUILS RELEVEURS

FAUTEUIL RELEVEUR 1 MOTEUR DAHLIA

MEILLEUR RAPPORT QUALITÉ/PRIX

FABRIQUÉ SELON LES EXIGENCES DE TOUS ERGO, CE FAUTEUIL COMPACT EST TRÈS ACCESSIBLE !

- Dimensions compactes adaptées aux personnes de < 1,80 m.
- Avec 1 seul moteur, il emmène l'utilisateur depuis l'inclinaison favorable au repos jusqu'à celle qui facilite la levée.
- Assise et dossier rembourrés pour un très bon confort en position assise comme repos.
- Tissu microfibrés donnant un toucher doux et agréable.
- Disponible en 3 coloris modernes.
- Structure : pin massif et peuplier. Mécanisme en métal.
- Télécommande très simple qui peut se ranger dans une poche latérale.
- Fonctionnement sur secteur. Possibilité de fonctionner sur batterie pour un usage sans fil avec l'accessoire TE-4780.
- Garantie : 2 ans.

Aplōs



COULEUR	RÉF.
Gris	TE-5916-1
Taupe	TE-5916-2
Terracota	TE-5916-3

339€
Dont éco-part 4,80 €

110 kg



FAUTEUIL RELEVEUR 2 MOTEURS PETITE TAILLE LUX

NOUVEAUTÉ

Sa plus petite hauteur d'assise (47 cm) et profondeur d'assise réglable (46 ou 53 cm) permettent aux personnes de petite taille de bien se caler au fond du fauteuil en fournissant moins d'effort de poussée.

- Housse lavable à 30°C.
- Revêtement au toucher velours.
- Mécanisme et moteur garantis 5 ans
- Accessoires disponibles sur le site : protection de tête, tablette, kit mobilité, ...

COLORIS	1 MOTEUR	PRIX	2 MOTEURS	PRIX
Rubis	TE-16846-3	790 €	TE-16846-4	990 €
Saphir	TE-16846-5	790 €	TE-16846-6	990 €
Ambre	TE-16846-1	790 €	TE-16846-2	990 €
Galène (Gris)	TE-16846-7	790 €	TE-16846-8	990 €

790€
Dont éco-part 3,72 €

160 kg



FABRIQUÉ EN FRANCE

FAUTEUIL RELEVEUR ROULANT 3 MOTEURS WALL-E

Réf. : TE-10906 COUP DE CŒUR

UN FAUTEUIL RELEVEUR, ET UN FAUTEUIL ROULANT ÉLECTRIQUE !

- Conduite à l'aide d'une télécommande.
- Fonction releveur et relax !
- Pratique : accoudoirs amovibles pour glisser le fauteuil sous une table.

130 kg

FLÈCHES DIRECTIONNELLES VOUS PERMETTANT DE VOUS DÉPLACER



Voir la vidéo de démonstration



1650€
Dont éco-part 4,80 €

Aplōs



FAUTEUILS RELEVEURS

FAUTEUIL RELEVEUR 4 MOTEURS LAZARE

Aplōs

Réf. : TE-5970

- Réglage fin et individuel du relève jambes et du dossier.
- 4 moteurs : 1 pour le relève jambes, 1 pour l'inclinaison du dossier, 1 autre pour le cale reins, et un dernier pour la tête.
- Inclinaison du dossier en position couché à 160°.
- Ses dimensions généreuses et ses puissants moteurs lui permettent d'accueillir des utilisateurs d'un poids important.
- Tissu velvet, 100% polyester.
- Couleur : beige/beige.
- Pin massif, contreplaqué de peuplier, mécanisme en métal.
- Suspension : ressorts nosag, sangles élastiques.



59 kg

COULEUR	RÉF.
Beige	TE-5970-1
Gris	TE-5970-2

140 kg

999€
Dont éco-part 4,80 €



**DOSSIER
REMBOURRÉ**

**TISSU DOUX
AU TOUCHER
ET FACILE
D'ENTRETIEN**



FAUTEUIL RELEVEUR 2 MOTEURS ALPHONSE

- Assise et dossier en cuir, simili cuir sur les côtés.
- Dossiers et accoudoirs avec bon rembourrage pour un grand confort.
- Kit de roulettes en option.
- Garantie : 2 ans.

Aplōs

COULEUR	RÉF.	PRIX
Cuir - Noir	TE-5447-1	949 €
Cuir - Taupe	TE-5447-2	949 €
Cuir - Chocolat	TE-5447-3	949 €
Tissu - Beige	TE-6267	649 €
Tissu - Gris anthracite	TE-6361	629 €

140 kg

À partir de
629€
Dont éco-part 4,80 €



Version tissu gris



Version tissu beige



44 kg

BATTERIE SANS FIL POUR DAHLIA ET ALPHONSE

Réf. : TE-4780

- Evitez les rallonges, les fils qui traînent, et placez votre fauteuil à l'endroit de votre choix grâce à cette batterie rechargeable. Votre fauteuil fonctionne alors sans fil.



149€

KIT DE 2 ROULETTES ARRIÈRE POUR ALPHONSE

Réf. : TE-5898

- Kit mobilité pour déplacer plus facilement le fauteuil Alphonse, avec un minimum d'efforts et sans l'abîmer.
- Se fixe sur la base de la structure.



69€

FAUTEUILS RELEVEURS

FAUTEUIL RELEVEUR COCOON

Finition Classique - Réf. : TE-3163
 Finition contemporaine - Réf. : TE-3141
 Finition contemporaine XXL - Réf. : TE-4669

- Couette Cocoon ultra moelleuse offrant une légère prévention des risques d'escarres faibles à modérés.
- 3 modules de couette lavables et/ou remplaçables : dossier, assise/repose-jambes et accoudoirs.
- 2 largeurs (44 ou 50 cm) et 2 profondeurs (45 ou 55 cm) d'assise au choix.
- 2 types de revêtements et 8 coloris.
- Accoudoirs escamotables et/ou amovibles (gauche et droit) : idéal pour les soins ou les transferts !
- Garantie vérin électrique : 5 ans. Garantie mécanique : 3 ans
- **Existe en version XXL - 1 moteur - Assise : L65 x P55 cm.**
Hors-tout : L 93 x 90 cm.

 160 kg et 220 kg pour la version XXL

CHOISISSEZ VOTRE MODÈLE EN LIGNE OU AVEC NOTRE SERVICE CLIENT

FABRIQUÉ EN FRANCE



Modèle Velours Greige / Finition contemporaine

NB DE MOTEURS	PRIX
1 moteur	879 €
2 moteurs	1119 €
XXL 1 moteur	1590 €

879€

Dont éco-part 4 €

- Options disponibles sur simple demande :
 - Tablettes (réversible)
 - Porte-revues (réversible)
 - Kit d'accès soulève-patient
 - Kit mobilité (déplacement sans patient)

LES 2 ACCOUDOIRS SONT ESCAMOTABLES QUELQUE SOIT LA FINITION



PVC Taupe / Finition contemporaine



PVC Chocolat / Finition Classique



Tissu gris chiné / Finition classique



Réglisse / Finition classique



Velours marron / Finition contemporaine



Taupe / Finition classique



Tissu gris chiné / Finition classique



Simili agneau réglisse / Finition classique

FAUTEUIL RELEVEUR 3 MOTEURS XXXL TITAN

- Idéal pour personnes de forte corpulence (max 250 kg) et de taille entre 1,60 m à 1,80 m.
- Assise ultra large : 75 cm.
- Mousse haute résilience, ferme et dense : 40 kg/m³.
- Accoudoirs larges et renforcés,
- Mécaniques renforcées avec 3 moteurs.

REVÊTEMENT	REF	PRIX
Tissu	TE-4882-1	3 990 €
Simili cuir	TE-4882-2	3 990 €
Cuir	TE-4882-3	4 350 €

À partir de **3990€**
 Dont éco-part 4,80 €

 250 kg



FABRIQUÉ EN FRANCE

CONTACTEZ LES EXPERTS TOUS ERGO AU 03 20 81 93 89

FAUTEUILS RELEVEURS

FAUTEUIL RELEVEUR 3 MOTEURS CÉLESTE

POSITION ZÉRO GRAVITÉ POUR PLUS DE CONFORT !

- La gravité est ainsi 7 x moins importante.
- Bénéfices : dos soulagé, respiration apaisée, jambes plus légères et meilleure circulation sanguine.
- Assise en mousse à mémoire de forme : anti-escarres !
- Structure en pin massif et peuplier.

COULEUR RÉF.

Tissu gris	TE-6291-1
Tissu beige	TE-6291-2

140 kg



859€
Dont éco-part 4,80 €

Avec la position Zéro gravité, les jambes sont plus hautes que le niveau du cœur.



Mousse à mémoire de forme



Beige

Aplōs

44 kg



FAUTEUIL RELEVEUR « SUR-MESURE » ET 3 MOTEURS VARIO

FABRIQUÉ AU PAYS BAS

	MINI	PETIT	STANDARD	LARGE	X-LARGE
Largeur d'assise (= largeur de votre bassin)	45 cm	45 cm	51 cm	57 cm	63 cm
Hauteur du dossier	72 cm	84 cm	84 cm	84 cm	84 cm
Poids maximum de l'utilisateur	150 kg	150 kg	150 kg	175 kg	250 kg

MODÈLE	TAILLE	RÉF.	PRIX
Tissu gris	Mini	TE-2594-9	2990 €
Tissu gris	Petit	TE-2594-14	3290 €
Tissu gris	Standard	TE-2594-19	3490 €
Tissu gris	Large	TE-2594-4	3690 €
Tissu gris	X-Large	TE-2594-24	3990 €
Cuir noir	Mini	TE-2598-8	3690 €
Cuir noir	Petit	TE-2598-13	3790 €
Cuir noir	Standard	TE-2598-18	3990 €
Cuir noir	Large	TE-2598-3	4090 €
Cuir noir	X-Large	TE-2598-23	4890 €



D'autres coloris sont disponibles sur demande



Version tissu gris

2990€
Dont éco-part 4 €

POSITION ZÉRO-GRAVITÉ RÉDUISANT LA PRESSION SUR LE BAS DU DOS



Version cuir noir

ENCORE PLUS DE PRODUITS SUR TOUSERGO.COM

FAUTEUILS RELEVEURS

FAUTEUIL RELEVEUR 2 MOTEURS CLUB 2

COUP DE CŒUR



- Formes élégantes, contemporaines et cocooning.
- Inclinaison de 166° pour y dormir confortablement. Pour une sieste l'après-midi ou même comme lit pour les visiteurs.
- Lors de l'aide à la levée, le dossier se recule légèrement, et évite ainsi la sensation de propulsion parfois ressentie sur des releveurs classiques.
- Modèle Soft recommandé pour les personnes à la peau sensible et fine, il est encore plus rembourré et plus doux.

MODÈLE	BEIGE	GRIS
Classique	TE-30549-1	TE-30549-2
Soft	TE-17375-1	TE-17375-2

1990€
Dont éco-part 4,80 €

150 kg

Version grise



Tablette en option sur notre site



Ajustement de l'angle de l'appuie-tête



Télécommande aimantée pour l'avoir sous la main



Version beige



Extérieurs en simili cuir, intérieur en tissu peau de pêche très confort



Position lit inclinaison à 166 degrés



Modèle soft

TABLE D'APPOINT MOBILE LUMAÏNA COMPACT

FABRIQUÉE EN FRANCE

Réf. : TE-26172 **NOUVEAUTÉ**

- Table d'appoint sur roulettes, facilement déplaçable à proximité d'un lit ou d'un fauteuil.
- Nombreux rangements facilement accessibles et optimisés, des prises USB et un bac de rangement pour y glisser vos produits du quotidien.
- Structure en métal soudé et laqué.
- Plateau en bois massif couvert d'un vernis.



449€

TABLETTE D'APPOINT UNIVERSELLE POUR FAUTEUIL

FABRIQUÉE EN FRANCE

Réf. : TE-29808 **NOUVEAUTÉ**

- Gardez à proximité tous vos effets personnels : téléphone, télécommande, verre d'eau etc.
- Possède 2 ports USB.
- Permet de conserver la fonction accoudoir.
- S'adapte sur un accoudoir droit ou gauche.
- Stable et multifonctions.



199€

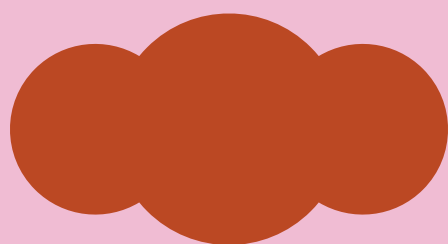

CHAMBRE

SOMMAIRE

Lits médicalisés.....	p115
Matelas et oreillers.....	p121
Positionnement lit/fauteuil.....	p125
Barrières de lit.....	p126
Tables et plateaux de lit.....	p128
Accessoires literie.....	p131
Hygiène literie.....	p135

LITS MÉDICALISÉS : COMMENT CHOISIR ?

INFO

Le poids maximum supporté indiqué inclut le poids du matelas !
Un lit médicalisé existe aussi en version lit double.

Il existe des lits releveurs qui accompagnent le retour à la station debout (TE-1321 ou TE-20384)

Certaines options seront nécessaires :

- Potence
- Barrières

Soyez vigilant au bon choix de votre matelas selon votre risque d'escarres.

FACILITÉS DE PAIEMENT

Pour vous permettre de vous équiper en toute sérénité, Tous ergo vous propose de régler vos achats jusqu'en 4 fois sans frais jusqu'à 6 000€.

Pour des montants supérieurs, des solutions de crédit jusqu'en 36 mensualités sont accessibles en contactant notre service client au **03 20 81 93 89**.

RELÈVE BUSTE ET JAMBE ÉLECTRIQUES POUR AMÉLIORER :

- le confort
- la circulation
- la mobilisation
- la prévention des escarres
- les soins

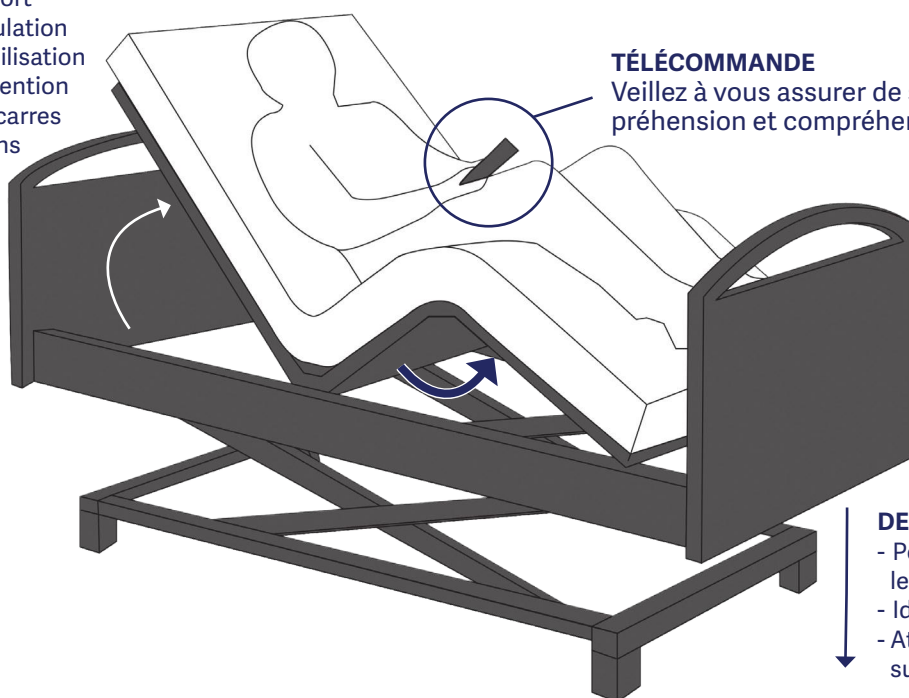

TÉLÉCOMMANDE

Veillez à vous assurer de sa bonne préhension et compréhension.

RÉGLAGE EN HAUTEUR

- Aide pour s'asseoir et se relever.
- Facilite les soins.

DESCENTE BASSE (jusque 25 cm)

- Pour les personnes désorientées, réduit le risque de chutes graves.
- Idéal pour les personnes de petite taille.
- Attention à la hauteur du matelas en sus de la hauteur du lit.

BESOIN D'UN CONSEIL OU D'UN DEVIS ?

Contactez-nous au
03 20 81 93 89

Appel gratuit depuis un fixe



SERVICES +

FORFAIT INSTALLATION LITS MÉDICALISÉS

Une équipe qualifiée place votre lit jusque dans votre chambre et le met en service. La prestation comprend : livraison en étage, mise à disposition du lit dans la pièce de votre choix, déballage, montage des barrières, raccordement électrique, réglages nécessaires, récupération des emballages.

LIVRAISON + INSTALLATION STANDARD

Réf. : TE-1338

239€

LIVRAISON + INSTALLATION AVEC REPRISE ANCIEN LIT

Réf. : TE-1129

349€

Plus d'infos au **03 20 81 93 89**

LIT MÉDICALISÉ ROTATIF ORBIT

LIT MÉDICALISÉ ROTATIF ET RELEVEUR ORBIT

FABRIQUÉ EN EUROPE

NOUVEAUTÉ

- Système de rotation latérale électrique pour faciliter les transferts : à droite ou à gauche (au choix lors de l'installation)
- Hauteur variable électrique par télécommande.
- Réglage électrique de chaque partie du lit (buste, jambes et pieds).
- Largeur : 90 cm. 3 longueurs disponibles.
- Inclus dans le prix : matelas anti-escarres + barrières + draps housses + livraison / installation et formation à domicile !

TRANSFERTS FACILITÉS

Se lever, se coucher, ces rituels parfois devenus difficiles, sont alors allégés et simplifiés grâce à son **sommier rotatif** permettant de faciliter tous vos transferts. Hauteur variable et rotation électriques.

AUTONOMIE RETROUVÉE

La position assise du lit, combinée à sa fonction **hauteur variable** permet **d'accompagner l'entrée comme la sortie du lit** que vous soyez en fauteuil roulant ou en déambulateur.

SÉRÉNITÉ & SÉCURITÉ

Le matelas anti-escarres classe 2, les 4 freins centralisés, les barrières de sécurité et la rotation délicate apportent **sérénité. Si besoin, une potence peut être ajoutée.**

CONFORTABLE

Lire, regarder la TV, des activités censées être agréables le redeviennent grâce au **relève buste** et au **relève jambe** électrique apportant un confort pour les temps allités prolongés.

UNIQUE, POUR TOUS

Adapté à toutes les morphologies, la taille du lit ORBIT est modulable en longueur, allant de **2m20 à 2m40**. Le ORBIT peut supporter jusqu'à **200 kg** grâce à sa structure renforcée.

FLEXIBILITÉ

Une offre de reprise vous sera proposée par Tous ergo, même plusieurs mois après l'acquisition ! Des offres de **location** sont disponibles dans certaines régions : contactez-nous !

CARACTÉRISTIQUES

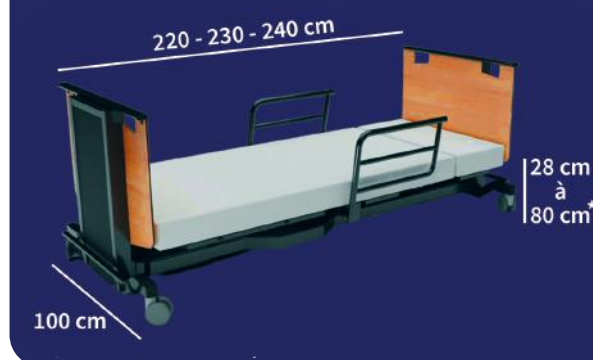

- Largeur matelas : 90 cm.
- Largeur hors tout : 100 cm.
- Longueur matelas : 200 à 220 cm.
- Longueur hors tout : 220 à 240 cm.
- Hauteur sur matelas : 40 à 90 cm.
- Garantie : 3 ans.

LONGUEUR RÉF.

200 cm	TE-20384-1
210 cm	TE-20384-2
220 cm	TE-20384-3

R  200 kg

8990€



La rotation délicate vous amène facilement vers une position assise, pour vous lever ou simplement pour vous attabler.



Potence en option
TEP-28409
199,90 €



Télécommande simple d'utilisation



La hauteur variable permet de faciliter les soins.

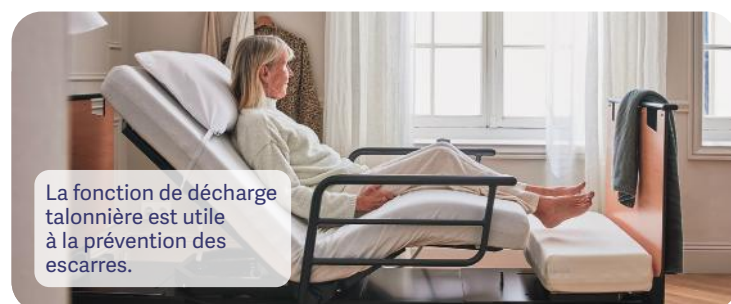

La fonction de décharge talonnière est utile à la prévention des escarres.

ORBIT



ILS EN PARLENT MIEUX QUE NOUS

« J'étais à la recherche d'un lit médicalisé pour faciliter les soins quotidiens de ma maman âgée de 88 ans, ainsi qu'une solution d'aide au transfert. Ça fait maintenant 4 mois qu'elle a ce lit et je suis soulagée de voir qu'il convient pour ses soins et la rend plus autonome. Merci à Patrick pour ses conseils et son professionnalisme ! »

Martine B.

« Lit très moderne et très bien pensé concernant la rotation, ça va nous changer la vie ! Ce lit est juste une révolution!!! »

Elyane L.

« Sécurisant et beaucoup plus simple pour les transferts de nos patients. »

Thibaut B.

« Un peu cher, mais quand je vois l'autonomie retrouvée par mon mari pour entrer et sortir du lit sans mon aide ou celle de ma fille, nous ne regrettons absolument pas. »

Josiane G.

VIDÉO DE PRÉSENTATION



CONTACTEZ LES EXPERTS TOUS ERGO AU 03 20 81 93 89

LIT DE CONFORT



EXISTE ÉGALEMENT
EN VERSION SIMPLE



Position basse



Amplitude > 40 cm

EURODESIGN, LE LIT RELEVEUR® À HAUTEUR VARIABLE

FABRIQUÉ
EN FRANCE

- Ce lit de confort à hauteur variable apportant de l'aide au lever, au coucher et au ménage.
- Il prend soin de votre dos en soulageant les efforts dorsaux.
- La hauteur variable s'adapte à tous, grands et petits.
- **Caractéristiques :**
 - Disponible en sommier unique ou séparés à réglages indépendants.
 - Panneaux classiques en hêtre massif et mélaminé.
 - Encadrement de sommier et de structure assortis.
 - Hauteur variable électrique : 23 à 69 cm hors matelas.
 - Structure métallique époxy teinte chocolat.
 - Sommiers lattes bois.
 - 3 moteurs basse tension avec télécommande.
 - 8 boutons simples d'utilisation.
 - Relève-buste et relève-jambes électriques.

• Garantie totale 5 ans (structure et moteurs).

Attention : ce lit n'est pas considéré comme un lit médicalisé et ne fait donc l'objet d'aucune prise en charge, comme tous les lits qui suivent dans ce catalogue. Ce lit existe en plusieurs coloris : finalisez votre choix avec notre service client !

 170 kg

À partir de
1580€
Dont éco-part 7€



LES DEUX SOMMIERS
ONT UN RÉGLAGE
INDÉPENDANT



IL VOUS AIDE
AU LEVER
ET AU COUCHER



Relève-jambes et relève-buste électriques

LARGEURS	RÉF. DU LIT	PRIX DU LIT	AJOUTEZ VOTRE MATELAS	RÉF. MATELAS	PRIX MATELAS
1 x largeur 90 cm	TE-1321-1	1 580 €	1 x 90 cm	TE-1081-3	296,62 €
1 x 100 cm	TE-1321-2	1 800 €	1 x 100 cm	TE-1081-4	296,62 €
1 x 110 cm	TE-1321-3	2 390 €	1 x 110 cm	TE-1081-8	296,62 €
1 x 120 cm	TE-1321-4	2 550 €	1 x 120 cm	TE-1081-5	296,62 €
1 x 140 cm	TE-1321-5	2 790 €	1 x 140 cm	TE-1081-6	296,62 €
1 x 160 cm	TE-1321-6	3 100 €	1 x 160 cm	TE-1081-7	396,62 €
2 x 70 cm soit 140 cm	TE-4371-1	3 730 €	2 x 70 cm	2 x TE-1081-1	593,24 €
2 x 80 cm soit 160 cm	TE-4371-2	3 930 €	2 x 80 cm	2 x TE-1081-2	593,24 €
2 x 90 cm soit 180 cm	TE-4371-3	4 130 €	2 x 90 cm	2 x TE-1081-3	593,24 €

LIT MÉDICALISÉ 1 PERSONNE

LIT MÉDICALISÉ ÉLECTRIQUE X'PRIM

FABRIQUÉ
EN FRANCE

Réf. : TE-6262

- Buste et jambes inclinables.
- Hauteur variable de 34 à 84 cm.
- Livré avec barrières et panneaux.
- Matelas non fourni. Voir Ref. TE-2886
- Largeur : 90 cm.
- Des dizaines de versions disponibles en ligne : Sur roulettes ou sur pieds fixes, 4 couleurs de panneaux, relève-jambe électrique simple ou à plicature, télécommande filaire ou infra rouge.

R  135 kg

 Chêne Milano clair

 Chêne Milano foncé

 Dragonnier clair

 Dragonnier gris



Modèle sur pieds fixes
et dragonnier clair

Dimensions sommier : 90 x 200 cm
Amplitude hauteur variable : de 34 à 84 cm



Dragonnier clair



Dragonnier gris
Sur roulettes



Dragonnier clair

À partir de
2490€
Dont éco-part 7 €

Voir toutes les vidéos
sur le site



LIT MÉDICALISÉ - EURO 1000

NOUVEAUTÉ

- Hauteur réglable : 29 à 82 cm.
- Relève buste et jambes manuel ou électrique par télécommande.
- Barrière métal « Sécuris » ou bois.
- Panneau « Maeva » avec châssis couleur bronze.
- Largeur : 90 cm.
- Garantie 6 ans.
- 2 supports de potence d'angle ou tige porte sérum à ajouter en accessoire.
- Pour matelas de 90 x 200 cm (Ref TE-1081-3).

R  135 kg

RELÈVE-JAMBE	BARRIÈRE EN BOIS	BARRIÈRE EN MÉTAL	PRIX
Manuel	TE-4359-3	TE-4359-1	1489 €
Électrique	TE-4359-4	TE-4359-2	1589 €



FABRIQUÉ
EN FRANCE

À partir de
1489€
Dont éco-part 7 €



CONTACTEZ LES EXPERTS TOUS ERGO AU 03 20 81 93 89

LITS MÉDICALISÉS LARGES

LIT MÉDICALISÉ POUR COUPLE DUO DIVISYS

FABRIQUÉ EN FRANCE

AVEC SES DEUX SOMMIERS INDÉPENDANTS ET SON STYLE DISCRET, CE LIT MÉDICALISÉ EST DESTINÉ AUX COUPLES EXIGEANTS SUR L'ESTHÉTIQUE.

- 3 fonctions électriques : réglage de la hauteur de 34 à 74 cm. Inclinaison des jambes et du buste (70°) de manière indépendante.
- Longueur : 200 cm.
- Largeur : 140 cm. 2 sommiers lattes métalliques soudées indépendants de 70 cm. Disponible également en largeur 160 cm (2 x 80 cm).
- Matelas en supplément. 2 x Ref TE-3684-1 (2 x 70 cm) ou 2 x Ref TE-3684-2 (2 x 80 cm).
- Garantie : 5 ans.
- Finition « Boiserie » sur pieds fixes : Albany, Chêne Milano, Dragonnier clair ou gris.
- Potence (TE-2355 à 119€)

R 270 kg



2 SOMMIERS AUX RÉGLAGES INDÉPENDANTS

Coloris du DUO et du XXL Divisys :



LARGEUR	PANNEAUX BOISERIE	RÉF.	PRIX
140 cm	Dragonnier gris	TE-2302-1	4140 €
140 cm	Dragonnier clair	TE-2302-4	4140 €
140 cm	Albany	TE-2302-2	4140 €
140 cm	Chêne Milano	TE-2302-3	4140 €
140 cm	Chêne Lindberg	TE-2302-3	4140 €
160 cm	Dragonnier gris	TE-2302-10	4725 €
160 cm	Dragonnier clair	TE-2302-9	4725 €
160 cm	Albany	TE-2302-7	4725 €
160 cm	Chêne Milano	TE-2302-8	4725 €
160 cm	Chêne Lindberg	TE-2302-12	4725 €

À partir de **4140€**
Dont éco-part 7 €



LIT MÉDICALISÉ POUR PERSONNE FORTE XXL DIVISYS

FABRIQUÉ EN FRANCE

Réf. : TE-4247

POUR PATIENT FORT D'UN POIDS DE 135 KG À 270 KG.

- Confort et hygiène : sommier divisible à lattes métalliques soudées.
- Hauteur variable de 35 à 81 cm.
- Télécommande 4 boutons verrouillable par fonction pour commander la hauteur du lit, le relève dossier (70°) et le relève-jambes.
- Garantie électrique mécanique et télécommande : 5 ans.

• Accessoires en option :

- Lot de 2 barrières métalliques (TE-2354 : 149,90€)
- Potence (TE-2355 à 119 €).
- Matelas en supplément. Voir Ref TE-3684-6 (120 cm) ou TE-3684-7 (140 cm).

R 270 kg



Télécommande 4 boutons

3505€
Dont éco-part 7 €

Panneaux tête et pied laque Pommier Intérieur Pommier



PERSONNALISEZ VOTRE LIT SUR NOTRE SITE SELON

VOS BESOINS :
Largeur 120 ou 140 cm,
Type de barrières
Couleur de panneaux
Pieds fixes ou à roulettes



MATELAS ANTI-ESCARRES

MATELAS EN MOUSSE VISCOÉLASTIQUE ALOVA

FABRIQUÉ
EN FRANCE

Réf. : TE-2886

- Matelas Monobloc Classe 2.
- Risque d'escarres moyen à élevé.
- Poids utilisateur : 30 à 150 kg.
- Densité : 28 Kg/m³.
- Décharge Talonnière
- Multiportance
- Dimensions : 195 x 88 x 14 cm (pour lit 90 cm de largeur)

R 150 kg

Note générale : 5 / 5 ★★★★★

S. Michelle, le 22/02/24 ★★★★★
Très confortable. Mon mari a retrouvé un bon sommeil. Le mal au dos au lever s'est bien atténué.



Risque d'escarres
moyen à élevé

296€62

MATELAS NOVAFORM

FABRIQUÉ
EN FRANCE

- Matelas Monobloc parfaitement adapté pour les lits médicalisés et le lit releveur à hauteur variable Eurodesign.
- Dispositif anti-escarres Classe II.
- Adapté à tout type de morphologie avec une répartition homogène des pressions.
- Fournis avec une housse intégrale avec fermeture avec glissière.

COMPOSITION :

- Mousse viscoélastique à mémoire de forme 80 kg/m³.
- Mousse de polyuréthane : 25 kg/m³ (<100 cm de largeur) ; 32 kg/m³ (>100 cm de largeur).
- 75% polyuréthane. 25% polyester.
- Epaisseur: 14 cm
- Longueur : 194 cm
- Garantie : 3 ans.

R 140 kg

À partir de

296€62



Risque d'escarres
faible à moyen

LARGEUR	RÉF.	PRIX
70 cm	TE-3684-1	296,62 €
80 cm	TE-3684-2	296,62 €
90 cm	TE-3684-3	296,62 €
100 cm	TE-3684-4	296,62 €
110 cm	TE-3684-5	296,62 €
120 cm	TE-3684-6	296,62 €
140 cm	TE-3684-7	296,62 €
160 cm	TE-3684-8	396,62 €

ALÈSE IMPERMÉABLE ET LAVABLE DERMOFRESH™

- Silencieuse, respirante et confortable.
- Tissu 100% coton bouclé.
- Double face laminé avec un film de polyuréthane : Imperméable (sans PVC).
- Taille : 150 x 100 cm.

COULEUR	RÉF.
Blanc	TE-4779-1
Bleu	TE-4779-2

34€90

EXISTE
EN BLEU



CONTACTEZ LES EXPERTS TOUS ERGO AU 03 20 81 93 89

MATELAS ANTI-ESCARRES

MATELAS ANTI-ESCARRE GAUFRIER APLOT CLASSE 1A

FABRIQUÉ EN FRANCE

- Mousse polyuréthane haute résilience.
- Les plots souples et mobiles accompagnent les mouvements du corps et réduisent l'effet de cisaillement.
- Pour utilisateur alité de 10 à 15 heures par jour
- Traitement des escarres stade 1 à 2.
- Ergonomique. Stabilité assurée. Adapté aux mouvements d'un lit médicalisé grâce à sa structure monobloc.
- Densité > 34 kg/m³ net. Meilleure répartition du poids sur toute la surface.
- Dimensions : 190 x L 200 cm. Épaisseur 14 cm.

R



Housse PU PROMUST (bleue)

Risque d'escarres faible à moyen

MODÈLE

RÉF.

PRIX

Avec housse standard DERMALON (blanche)	TE-6250-1	135,45 €
Avec housse PU PROMUST (bleue)	TE-6250-2	175,45 €

120 kg

À partir de **135€45**



Housse standard DERMALON (blanche)

MATELAS ANTI-ESCARRE CLASSE 1 À 3 UNIMAT

Réf.: TE-22753 **NOUVEAUTÉ**

- Permet une décharge au niveau de la tête et des talons.
- Gouttières latérales pour une bonne stabilité.
- Risques d'escarres moyen à élevé.
- Dimensions : 88 x 198 x 15 cm.
- Matière Mousse PU HT.
- Garantie 5 ans.

140 kg

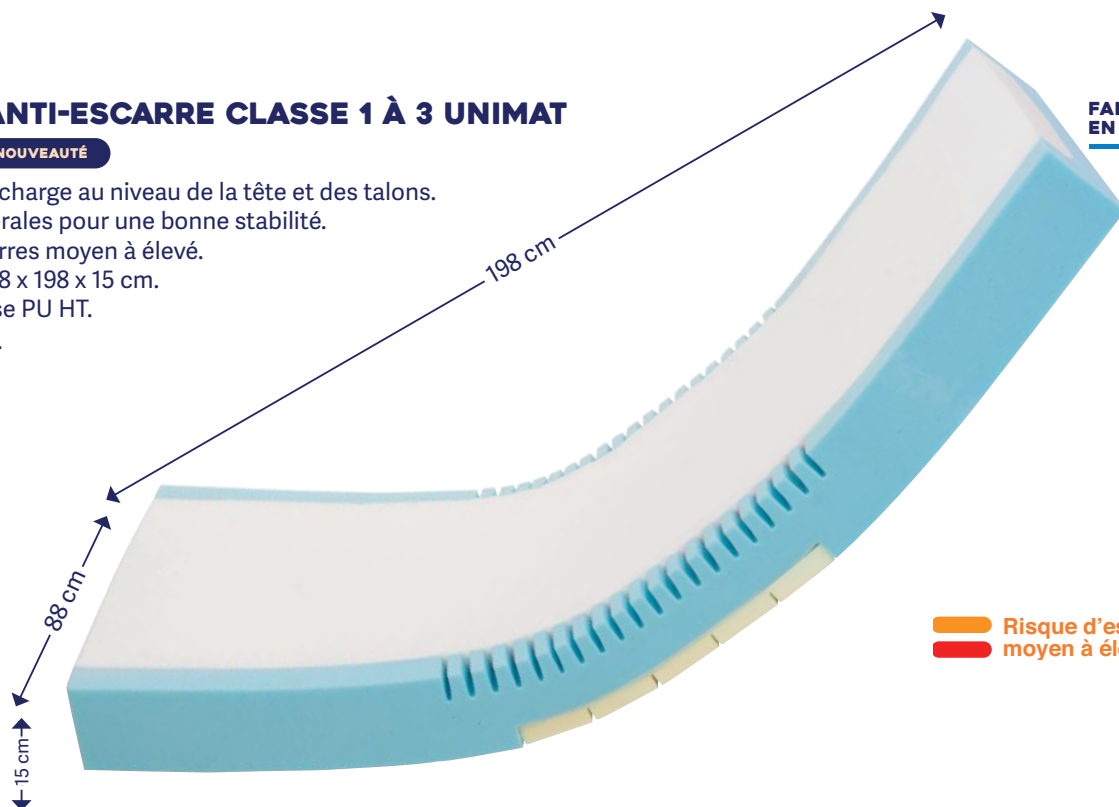

FABRIQUÉ EN FRANCE

Risque d'escarres moyen à élevé

399€

ENCORE PLUS DE PRODUITS SUR TOUSERGO.COM

COUSSINS DE POSITIONNEMENT

COUSSIN DE POSITIONNEMENT D'ENTRE-JAMBES

- Soulage la position de côté au lit.
- Aligne la colonne vertébrale, stabilise la hanche et soutient les genoux.
- Soulage les points de pression du corps contre le matelas.

ATTACHE DE MAINTIEN	RÉF.	PRIX
Avec	TE-6286-1	19,90 €
Sans	TE-6286-2	14,90 €

19€90



Attache de maintien

REPOSE JAMBES EN MOUSSE ERGONOMIQUE

Réf. : TE-5808

PERMET DE SOULAGER LES JAMBES LOURDES ET D'AMÉLIORER LA CIRCULATION SANGUINE.

- Mousse polyuréthane haute densité à mémoire de forme (50 kg/m³).
- Housse en coton amovible et lavable.

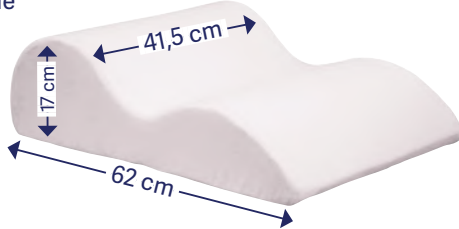

59€90

COUSSIN DE CALAGE CYLINDRIQUE

- Pour diverses applications (calage, repos et confort) et zones corporelles.
- Diamètre : 25 cm ou 12,5 (pour le demi cylindre).
- Composition : Terlenka / 65% polyester, 35% coton.
- Noyau de mousse + Housse polyuréthane.

À partir de **16€90**

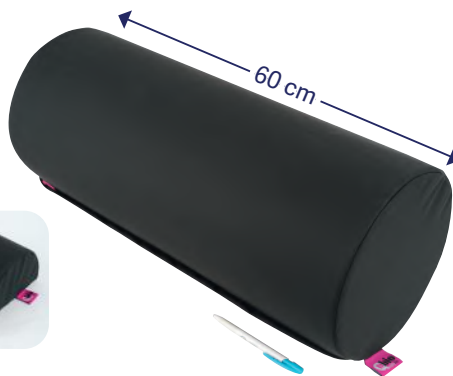

MODÈLE	RÉF.	PRIX
Semi-cylindrique	TE-4624-1	16,90 €
Cylindrique	TE-4624-2	49,90 €

COUSSIN CALE-JAMBES À MÉMOIRE DE FORME

Réf. : TE-20316

NOUVEAUTÉ

- Soulage la pression des jambes.
- Couche de mousse rafraîchissante.
- Housse amovible, lavable et hypoallergénique.



49€90

TALONNIÈRE ANTI-ESCARRES LARGE ALOVA

Réf. : TE-11608

- Recouvre une grande partie de la jambe.
- Prévient et guérit les escarres (stade 1 - 4).
- Housse PU HD.

R

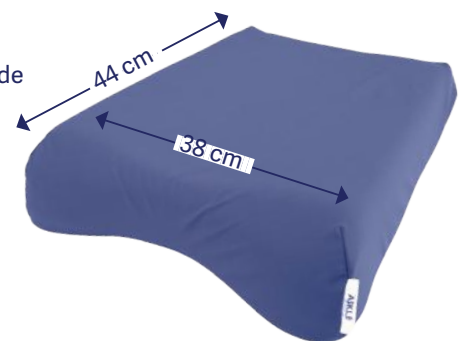

129€58

Risque d'escarres moyen à élevé

TALONNIÈRE EN FIBRES BAMBOU

Réf. : TE-3922

MEILLEURE VENTE

- Absorbante et respirante.

Note générale : 4 / 5 ★★★★★☆

D. Guillaume, le 30/03/2017 ★★★★★
Produit de qualité, permet d'éviter la formation de rougeurs/escarres aux talons/chevilles. Parfait !



24€90

Risque d'escarres moyen à élevé

TALONNIÈRE SEMI-CYLINDRIQUE

Réf. : TE-3923

MEILLEURE VENTE

- Inodore, anti-tache et respirante.



24€90

CONFORT AU LIT

COUVERTURE LESTÉE EN MICROBILLES

NOUVEAUTÉ

SON POIDS PERMET D'APPORTER UNE SENSATION ENVELOPPANTE ET RASSURANTE.

- Contribue à apaiser les stimulations du cerveau.
- Sous la pression de la couette, le corps produit une quantité supplémentaire de sérotonine et de mélatonine et baisse son taux de cortisol, ce qui relaxe l'utilisateur.
- Composé de micro-billes en verre maintenues par coutures
- Évacuation de la chaleur.
- Housse fournie.
- Tissu hypo-allergénique.
- Lavable en machine à 30°.



Certifié CE et Oeko-Tex : 100 % garanti contre produits toxiques.

À partir de **169€**

Excellente solution pour les personnes agitées la nuit (troubles du sommeil, stress) ou de troubles comme TDAH ou Alzheimer

LÉGER (pour personnes entre 55 et 75 kg)			MOYEN (pour personnes entre 76 et 90 kg)		LOURD (pour personnes entre 80 et 95 kg)		
DIMENSIONS	POIDS	RÉF.	POIDS	RÉF.	POIDS	RÉF.	PRIX
120 x 200	6,5 kg	TE-20435-1	8,5 kg	TE-20435-2	9,5 kg	TE-20435-3	169 €
140 x 200	8,5 kg	TE-20435-4	9,5 kg	TE-20435-5	11,5 kg	TE-20435-6	199 €
150 x 200	10,5 kg	TE-20435-7	11,5 kg	TE-20435-8	13,5 kg	TE-20435-9	199 €

SAC DE COUCHAGE - GIGOTEUSE

Réf. : TE-26688

- Permet de vous garder au chaud dans votre lit.
- Ouverture facile pour les soins : pressions sur les épaules et fermetures éclairs de chaque côté
- Liberté totale des mouvements.
- 85 x 190 cm.
- 55% polyester, 45% coton.
- Lavable jusqu'à 60° en machine.



249€

DOSSIER DE LIT RÉGLABLE À MÉMOIRE DE FORME

Réf. : TE-20304

- Plusieurs angles d'inclinaison.
- Avec repose-tête.
- Housse amovible et lavable en machine.
- Composé de mousse à mémoire de forme et de gel.

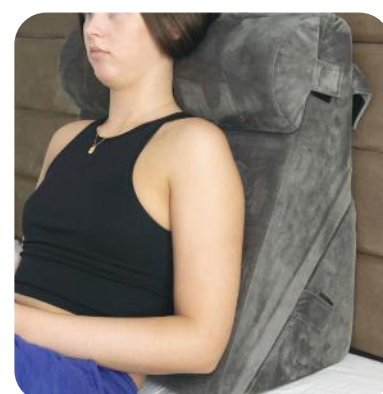

69€90

DOSSIER LIT EN MOUSSE AVEC COUSSIN CONFORT

Réf. : TE-5386

- Déhoussable et lavable.
- 50 x 45 x 30 cm.

Note générale : 5 / 5 ★★★★★

C. Belinda, le 27/03/23 ★★★★★
Acheté pour une personne ayant des difficultés pour se lever et n'ayant pas de sommier avec tête redevable. Impeccable !



76€90



FABRIQUÉ EN FRANCE

ENCORE PLUS DE PRODUITS SUR [TOUSERGO.COM](https://www.tousergo.com)

ACCESSOIRES LITERIE

LÈVE-JAMBE ÉLECTRIQUE LEGLIFTER

Réf. : TE-16031

- Installation facile par sangles sur le sommier. Peu encombrant.
- Le soulève-jambe se lève une fois gonflé par son compresseur d'air et sa télécommande.
- Solution universelle pour tous types de lits, même médicalisés.



Supporte jusqu'à 135 kg



Voir toutes les vidéos sur le site

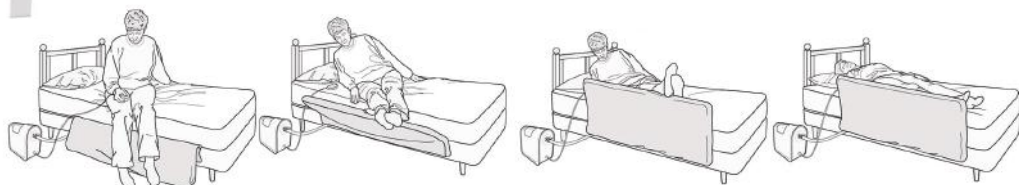

1680€

RELÈVE BUSTE RÉGLABLE

Réf. : TE-482

MEILLEURE VENTE

Aplôs

- Dossier de lit inclinable multi positions.
- Toile confortable et souple en polyamide.

115 kg

Note générale : 4.3 / 5 ★★★★★

3 kg



29€90

DOSSIER DE LIT APPUI DOS

Réf. : TE-4970

- S'utilise verticalement en position assise (pour lire...) ou horizontalement pour dormir avec la tête légèrement surélevée. Le dossier peut être placé sous un oreiller classique.
- Housse molletonnée en polyester. Rembourrage : polyuréthane.



44€90



ÉCHELLE DE CORDE POUR LIT

Réf. : TE-1212

- Permet aux personnes alitées de s'asseoir et de se relever par elles-mêmes dans le lit.
- Les cordes se fixent autour des pieds du lit, et les quatre échelons en plastique rigide permettent d'y agripper ses mains pour pouvoir se redresser.
- Longueur de la corde : 3 m.

114 kg



16€90

DOSSIER DE LIT CALE-DOS

Réf. : TE-4971

- Excellent soutien du dos et des épaules.
- Immersion totale grâce aux sections latérales.
- Confort et stabilité parfaite.
- S'utilise dans un lit ou dans un grand fauteuil.
- Housse disponible en accessoire.



39€90

BARRES DE LIT

LET'S GET UP - POIGNÉE D'AIDE À LA LEVÉE

Réf. : TE-26234 **NOUVEAUTÉ**

- S'adapte au lit ou au canapé.
- Solide poignée ergonomique en mousse réglable en hauteur de 81 à 97 cm. Appui stable.
- Installation facile au meuble à l'aide d'une clé Allen.

150 kg

12 kg

199€



BARRE DE LIT ROTATIVE SMART-RAIL™

Réf. : TE-4761

- Permet de s'asseoir et de sortir du lit plus facilement.
- Deux positions :
- Position fermée : assiste les changements de position au lit.
- Position ouverte : facilite les transferts.
- Poignée confortable et antidérapante.
- S'installe facilement entre le matelas et le sommier.

136 kg

189€

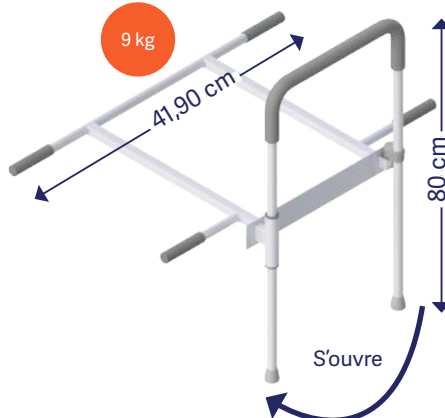

POIGNÉES DE LIT DOUBLE DUO

Réf. : TE-6228

- Facilite le transfert d'entrée et le repositionnement dans le lit.
- Poignée permettant de s'appuyer et garder l'équilibre.
- Evite les chutes lors des transferts.

125 kg

69€90



3,8 kg

BARRE D'APPUI DE LIT COMPACT AVEC SANGLE

Réf. : TE-3019

- Hauteur réglable sur 5 positions : 40 à 52 cm.
- Avec sangle de maintien.

65 kg

39€90



BARRE D'APPUI STAND UP

Réf. : TE-2531

- Solide appui pour entrer et sortir du lit.
- La base est placée sous le matelas. Une lanière de sécurité la maintient fermement au lit.
- S'ajuste en hauteur de 78,5 à 95 cm ainsi qu'en largeur (92 à 104 cm).

113 kg

55€90



BARRE LATÉRALE DE REDRESSEMENT CANOLI

FABRIQUÉE EN FRANCE

- Modèle « lit médicalisé » : pour toute structure et largeur de lit médicalisé, fixation par crochet velcro sur le dossier.
- Modèle pour « lit traditionnel » : d'une largeur de 90 à 140 cm, fixation au sommier par 2 sangles.
- Existe aussi en version haute : 44 cm.

MODÈLE	RÉF.	PRIX
Lit médicalisé	TE-5891-1	99 €
Lit traditionnel	TE-5891-2	109 €

150 kg

À partir de 99€

2,35 kg

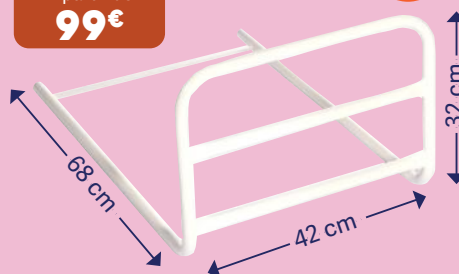

BARRIÈRES DE LIT

PROTECTION POUR BARRIÈRE DE LIT

MEILLEURE VENTE

- Protection rembourrée de mousse qui amortit les chocs.
- Housse imperméable et anti-allergique.
- S'adapte sur plusieurs modèles de barrières de lit.
- Vendue à l'unité.
- Entretien : simple chiffon humide ou en machine jusqu'à 90°.

LONGUEUR	RÉF.	PRIX
140 x 35 cm	TE-3938-1	59 €
170 x 35 cm	TE-3938-2	69 €



À partir de
59€

Fixation par « clip »

VIDE POCHE POUR BARRIÈRE DE LIT

Réf. : TE-5862

- Gardez les objets à portée de main (télécommande, téléphone, lunettes, etc.)
- Se suspend sur les barrières de lit.
- Conception robuste en PVC.



19€90



BARRIÈRE DE LIT ESCAMOTABLE MODULO PLUS

Réf. : TE-5954

- Escamotable facilement en pressant les 2 premières barres.
- Se fixe entre le matelas et le sommier, avec des lanières de maintien.
- Verrouillage automatique si relevée.
- Structure en acier et polyéthylène avec poignée mousse noire.
- Fournie avec une housse permettant d'empêcher de bloquer un membre dans la barrière.
- Dimensions cadre sous matelas : 90 x 40 cm.

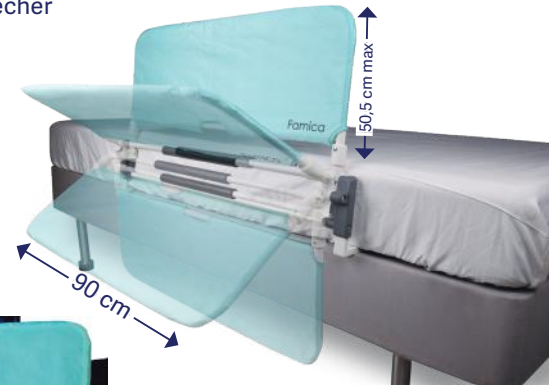

109€

PROTECTION POUR BARRIÈRE DE LIT BEDPRO

FABRIQUÉE EN FRANCE

NOUVEAUTÉ

- Fixation par sangle sur tout type de barrière.
- Housse désinfectable.
- Vendue à l'unité.

LONGUEUR	RÉF.	PRIX
90 x 37 cm	TE-20275-1	85 €
140 x 37 cm	TE-20275-2	105 €
190 x 37 cm	TE-20275-3	135 €

À partir de
85€



BARRIÈRE DE LIT ESCAMOTABLE MODULABLE

Réf. : TE-1852 MEILLEURE VENTE

- Pour éviter les chutes nocturnes et sécuriser les transferts vers ou depuis le lit.
- Escamotable vers le bas grâce à 2 clips faciles d'utilisation.
- Réglable sur 3 longueurs différentes : 66,86 à 107 cm.
- Hauteur de la barrière : 33 cm.

136 kg

Note générale : 5 / 5 ★★★★★

C. Nasuria, le 18/12/22 ★★★★★
Très bon produit, facile à monter et sécurise les descentes du lit et les chutes.



169€



TABLES DE LIT

TABLE DE LIT AVEC VÉRIN KALISTO

Réf. : TE-895

- Hauteur réglable facilement avec l'assistance d'un vérin à gaz.
- Grand plateau inclinable en stratifié avec champs vernis et baguette.
- Piètement U arrondi très stable, facilitant l'approche au fauteuil. Choix de le placer à droite ou à gauche possible.
- Coloris piètement disponibles : blanc, bordeaux, gris, noir, vert.
- Coloris plateau disponibles : poirier d'Alsace ou hêtre du Tyrol.

15 kg

449€

Large choix de coloris sur le site



FABRIQUÉE EN FRANCE

TABLE DE LIT AVEC VÉRIN ÉCO

Réf. : TE-1252

- Grand plateau en bois réglable très facilement en hauteur grâce au vérin à gaz. Il est non inclinable.
- Piètement époxy gris en H pour un accès des 2 côtés.
- 4 roulettes (dont 2 avec frein).

10 kg

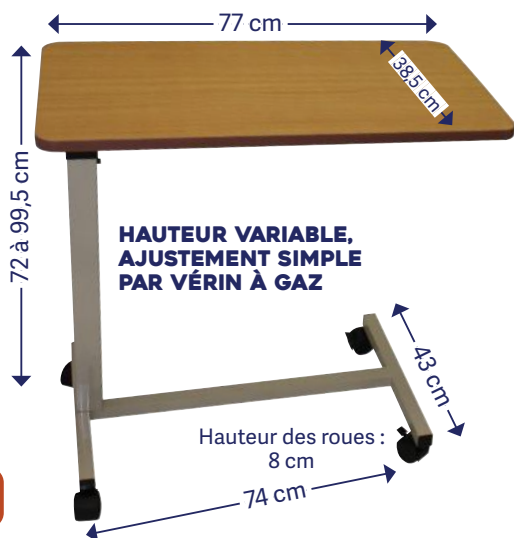

89€90

TABLE DE LIT 2 PLATEAUX AVEC VÉRIN À GAZ TASMANIE

Réf. : TE-5973-2

- Vérin haute assistance pour lever facilement le plateau d'une main.
- 2 plateaux haute résistance.
- Piètement robuste en U : utilisation au lit + auprès d'un fauteuil.
- 4 roulettes dont 2 avec freins pour bloquer la table.
- Variante plateau unique : 80 x 39 cm

15 kg



259€

TABLE D'ALITÉ AJUSTABLE ET INCLINABLE ECO

Réf. : TE-484

MEILLEURE VENTE

- Réglable en hauteur par molette.
- Plateau avec rebord inclinable jusqu'à 30°.
- 4 roulettes pivotantes avec freins.
- Piètement en H pour un accès des 2 côtés.
- Piètement en acier époxy gris clair et plateau mélaminé façon hêtre.

10 kg



59€90

TABLE D'ALITÉ À LARGEUR RÉGLABLE AC207

Réf. : TE-893

- Grand plateau avec rebord, réglable en hauteur et inclinaison.
- Coulissement latéral du plateau.
- Piètement en U à largeur réglable facilitant l'approche et l'adaptation aux différents fauteuils.
- Plateau Hêtre du Tyrol.
- 4 roulettes dont 2 avec freins.

10 kg

TUBE	RÉF.
Gris	TE-893-3
Blanc	TE-893-1
Noir	TE-893-4

LARGEUR RÉGLABLE



99€

FABRIQUÉE EN FRANCE

ENCORE PLUS DE PRODUITS SUR TOUSERGO.COM

TABLES DE LIT

TABLE DE LIT INCLINABLE ET RÉGLABLE **Aplôs**

Réf. : TE-3323  **COUP DE CŒUR**

- Table en 3 parties qui se déplace facilement au-dessus du lit ou face au fauteuil.
- Réglable en hauteur et en largeur.
- Tablette centrale inclinable avec rebord. Petites tablettes latérales fixes : pour poser assiettes, verres ou encore tasses à café.
- Verrouillage possible des 4 roulettes.

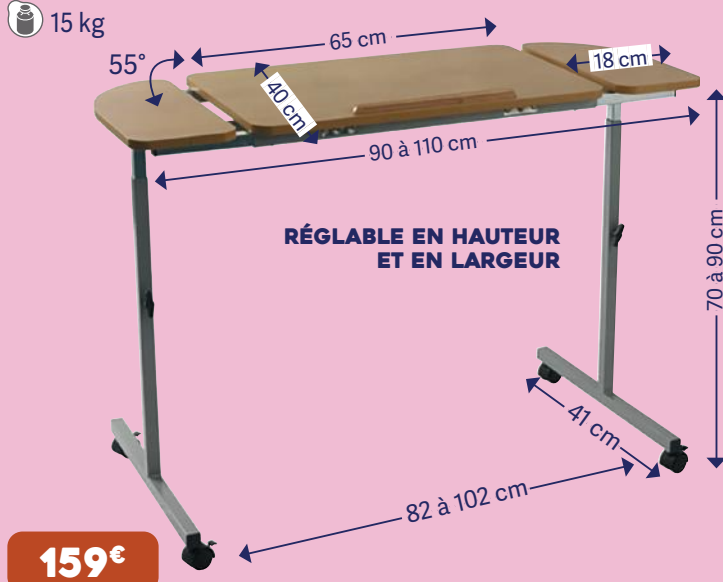

TABLE DE LIT INCURVÉE AJUSTABLE EN HAUTEUR ET LARGEUR

Aplôs

Réf. : TE-2833  **COUP DE CŒUR**

- Plateau incurvé pour faciliter l'accès en fauteuil (non inclinable).
- Réglage de la hauteur par molette.
- Piétement double.
- Largeur ajustable : 90 - 110 cm.
- Rebords pour protéger les objets de la chute.



TABLE MOBILE LUMAÏNA

- Structure métal laquée, plateau en hêtre massif verni. Abat-jour souple en polypropylène.
- Facile d'entretien.
- Lampe LED (3W/3000k).
- Un chemin lumineux (option) s'allume automatiquement à la sortie du lit.
- Pratique pour éviter les chutes !
- Capteur chemin lumineux : Portée 5m / angle 100°.



Prise USB



Rangements accessibles



Lampe de lecture orientable



Chemin lumineux avec détecteur de présence



Table mobile

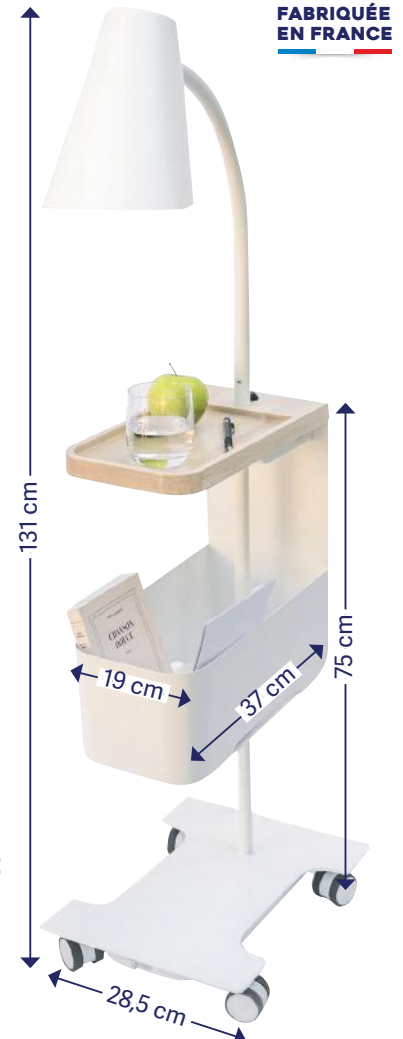

MODÈLE	RÉF.	PRIX
Avec chemin lumineux	TE-5757-1	599 €
Sans chemin lumineux	TE-5757-2	549 €

TOUT CE DONT VOUS AVEZ BESOIN À PROXIMITÉ DE VOTRE FAUTEUIL OU DE VOTRE LIT : UNE LAMPE ORIENTABLE, UNE PRISE USB, UNE VEILLEUSE OU ENCORE DES RANGEMENTS.

À partir de
549€

CONTACTEZ LES EXPERTS TOUS ERGO AU 03 20 81 93 89

PLATEAUX DE LIT

SUPPORT DE LECTURE ERGONOMIQUE INCLINABLE

Réf. : TE-17379 **NOUVEAUTÉ**  **COUP DE CŒUR**

- Large plateau de maintien en cas de difficulté de préhension ou de dextérité.
- Maintient ouvertes les pages d'un livre.
- Pour livre, magazines, ordinateur, tablette ou smartphone.
- Dimensions : 32 x 23 x 22 cm.



EN BOIS MASSIF

34€90



PIEDS PRATIQUES EN CAS DE POSITION À PLAT

RÉGLAGE PAR CRAN SUR 5 NIVEAUX D'INCLINAISON

Aplōs

PLATEAU DE LIT AVEC RANGEMENTS

Réf. : TE-1890

- Léger, stable et maniable.
- Non pliable mais empilable.
- En plastique.



19€90

REVÊTEMENT ANTIDÉRAPANT TENURA EXTREME

Réf. : TE-2332

- Pour maintenir fermement les objets.
- Coloris translucide discret.
- Dimensions : 20 x 20 cm.

0,64 kg



12€90

TABLETTE DE LIT EASY TILT

Réf. : TE-1487

- Pratique et solide : pour manger, mettre un ordinateur portable, lire...
- Plateaux mélaminés façon merisier.
- Cadre acier époxy.
- Double plateau dont un réglable jusqu'à 60° par crémaillère.
- Réglette repose livre.



49€90

PLATEAU DE LIT AVEC COUSSIN

Réf. : TE-4998

- Plateau en bois idéal pour le lit.
- Facile d'entretien et pratique avec ses poignées.
- Esthétique, léger et très pratique.
- Coussin rembourré en dessous pour un parfait équilibre.

0,45 kg



19€90

ENCORE PLUS DE PRODUITS SUR TOUSERGO.COM

OREILLER ERGONOMIQUE CLASSIQUE

Réf. : TE-26090 **NOUVEAUTÉ**

- Légèrement incurvé au centre, permet un excellent soutien de la nuque.



159€

OREILLER ERGONOMIQUE BISEAUTÉ MILLENIUM

Réf. : TE-26092

- Épouse parfaitement les contours de la tête.
- Adapté pour dormir sur le dos et le côté.



179€

OREILLER ERGONOMIQUE 2 POSITIONS SYMPHONY

- 1 face pour dormir sur le dos.
- 1 face pour dormir sur le ventre.
- Allègement constant de la pression.
- Housse de technologie SmartCool qui absorbe l'excès de chaleur et vous aide à rester frais.
- Lavable en machine à 40°.



TAILLES	RÉF.	PRIX
S	TE-26095-1	199 €
M	TE-26095-2	209 €
L	TE-26095-3	219 €

À partir de **199€**

OREILLER ERGONOMIQUE 2 FACES SONATA

Réf. : TE-26091

- Son design incurvé permet un sommeil confortable dans toutes les positions.
- Double face : souple + ergonomique plus ferme.
- Housse lavable en machine.



199€

OREILLER ERGONOMIQUE INCURVÉ

- Permet un alignement de la colonne vertébrale.
- Adapté aux personnes dormant sur le dos et le côté.
- Housse de technologie SmartCool qui absorbe l'excès de chaleur et vous aide à rester frais.
- Lavable en machine à 40°.



À partir de **149€**

TAILLES	RÉF.	PRIX
S	TE-26093-1	149 €
M	TE-26093-2	159 €
L	TE-26093-3	169 €
XL	TE-26093-4	189 €

OREILLER OMBRACIO SMARTCOOL

Réf. : TE-26098

- Sa forme élève les épaules et allège la pression sur le dos et la nuque des personnes dormant sur le ventre.
- Housse de technologie SmartCool qui absorbe l'excès de chaleur et vous aide à rester frais.
- Lavable Machine à 40°.



299€

OREILLER À MÉMOIRE DE FORME + TAIE RESPIRANTE DERMOFRESH™

- Micro-perforé pour une ventilation naturelle.
- Élimine les points de pression et fourni les soutiens nécessaires.
- A base d'huile de soja.
- Fourni avec sa taie imperméable et respirante Dermofresh™.

MODÈLES	RÉF.
Souple 60 x 40 cm	TE-4702-1
Ferme 60 x 40 cm	TE-4702-2
Souple 70 x 40 cm	TE-4702-3
Ferme 70 x 40 cm	TE-4702-4

59€



ACCESSOIRES LITERIE

PORTE SÉRUM 4 CROCHETS SUR ROULETTES

Réf. : TE-6290 **NOUVEAUTÉ**

- Hauteur réglable de 1,17 à 2,08 m.
- Roulettes anti-statiques de 5 cm dont 2 avec frein.
- Diamètre de la base : 63 cm.

 12 kg



59€90

SUPPORT DE TUYAU SYSTÈME CONTRE L'APNÉE DU SOMMEIL

Réf. : TE-5886

- Permet de maintenir en hauteur votre tuyau.
- Evite que le tuyau ne s'emmêle.

Note générale : 5 / 5 

R. Valérie, le 23/04/23 
Pratique, je regrette de ne pas l'avoir acheté avant. Je n'écrase plus mon tuyau d'air, suit mes mouvements quand je me retourne.



PLIABLE ET COMPACT POUR L'EMMENER PARTOUT AVEC SOI



14€90



OREILLER ERGONOMIQUE POUR PATIENT VENTILÉ

Réf. : TE-2379

- Oreiller médical pour personnes dormant avec un masque à oxygène (nasal, facial, narinaire).
- Permet confort et sérénité pour le patient.
- Antibactérien, anti-fongique.
- Avec taie zippée 100% coton.

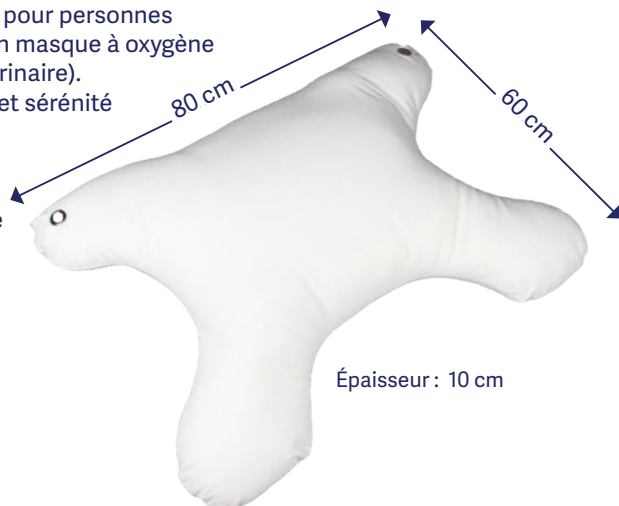

59€90

FABRIQUÉ EN FRANCE 

TAIE D'OREILLER SUPPLÉMENTAIRE

Réf. : TE-3593 -1



12€90

RÉHAUSSEURS DE LIT

LOT DE 4 PIEDS RÉHAUSSEURS DE LIT ÉCO

Réf. : TE-694

SURÈLÈVE VOTRE LIT DE 14 CM, POUR FACILITER LE COUCHER ET LE LEVER !

- Base robuste et stable qui empêche le lit de bouger.
- Résistants (poids maximum 200kg).
- Diamètre de base : 13 cm. Diamètre pieds de lit : 6,5 cm max.

 200 kg

Note générale : 4.5 / 5 



14€90

LOT DE 4 PIEDS RÉHAUSSEURS DE LIT ET FAUTEUIL

Réf. : TE-3786

NOUVEAUTÉ

- Facilite l'assise et la levée du lit en surélevant le meuble de 7 cm.
- Base antidérapante.

 600 kg



29€90

LOT DE 4 RÉHAUSSEURS DE LIT ULTRA-RÉSISTANTS ET RÉGLABLES

Réf. : TE-1731

MEILLEURE VENTE

 **COUP DE CŒUR**

POUR REHAUSSER UN LIT EN UN CLIN D'ŒIL !

- Revêtement caoutchouc pour encercler le pied de la chaise ou du lit.
- Réglable en hauteur : rehausse de 10,2 à 18 cm.
- Pour pieds Ø 7,5 cm max.
- Ultra résistant, supporte jusqu'à 700 kg.

 700 kg

Note générale : 4.5 / 5 



59€90

LOT DE 4 RÉHAUSSEURS DE LIT PANDA

Réf. : TE-78

PRIX EN BAISSÉ

EN BOIS

 380 kg



49€90

LOT DE 4 RÉHAUSSEURS DE CHAISE BLOX

Réf. : TE-76

FACILITE L'ASSISE ET LE LEVER EN TOUTE SÉCURITÉ !

- Réhausse l'assise de 7,4 cm.
- Adaptable aux différentes largeurs de pied.
- 3 diamètres de trous : 3 ; 5 et 7,5 cm.

 380 kg

Note générale : 4.3 / 5 



29€90

ACCESSOIRES DE LITERIE



VEILLEUSE LED À DÉTECTION DE MOUVEMENTS COUP DE CŒUR

- Contre les chutes nocturnes.
- Attache avec aimant à coller au mur ou sous le lit.
- Peut servir de lampe.
- Détection jusque 3 à 5 mètres.
- Batterie rechargeable, autonomie 90 jours.

MODÈLE	RÉF.	PRIX
Barette	TE-11970	14,90 €
Rond	TE-11971	14,90 €

PEUT SERVIR DE LAMPE

Aplôs

14€90



Barette

Largeur : 2,3 cm
Épaisseur : 1,8 cm

POIGNÉE DE POTENCE

NOUVEAUTÉ

- Facilite le redressement dans un lit.
- Modèle « Réglable » : réglage de la hauteur par un enrouleur automatique d'une simple pression.
- Accroche avec anti-grip pour un maximum d'adhérence.
- Compatible avec toutes les potences sur pieds



À partir de
16€90

MODÈLE	POIDS SUPPORTÉ	RÉF.	PRIX
Poignée réglable	75 kg	TE-20858	36,90 €
Poignée fixe	100 kg	TE-20859	16,90 €

POTENCE DE LIT DÉMONTABLE

Réf. : TE-6265

- Aide aux transferts : facilite et sécurise l'entrée et la sortie du lit !
- Poignée à forme ergonomique.
- Démontable pour le transport / rangement.
- 2 roulettes à l'arrière pour la déplacer.

136 kg



Démontable :
transport facile

209€

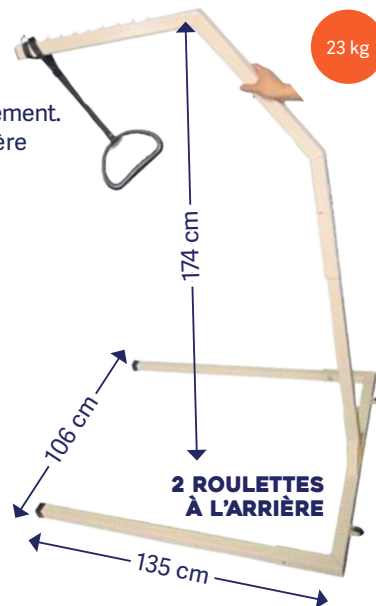

23 kg

2 ROULETTES
À L'ARRIÈRE

POTENCE DE LIT PLIABLE SUR PIED

Réf. : TE-5382

- Utile pour se relever d'un fauteuil ou d'un lit.
- Montage très simple à l'aide de deux molettes.
- Potence entièrement pliable : parfaite pour la déplacer ou la ranger.
- En acier avec peinture époxy.
- Sangle d'appui réglable.

120 kg

169€

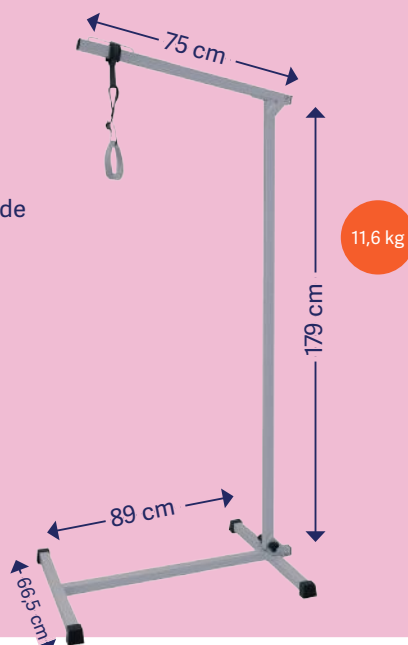

11,6 kg

POTENCE SUR PIED ROBUSTE

Réf. : TE-2775

- Conçue pour tous les lits, elle assiste au lever.
- 2 roues à frein.
- Finition époxy.
- Couleur ivoire.

150 kg

259€



9 kg

DÉMONTABLE
ET DÉPLAÇABLE

FABRIQUÉE
EN FRANCE

HYGIÈNE LITERIE

ARCEAU - LÈVE-DRAP DE LIT

MEILLEURE VENTE

- Évite de supporter le poids des draps sur les jambes.
- Tube acier et finition époxy.

MODÈLE	RÉF.	PRIX
Arceau	TE-1190	12,90 €
Lève-draps réglable	TE-6224	12,90 €

12€90

Lève-draps démontable
TE-6224

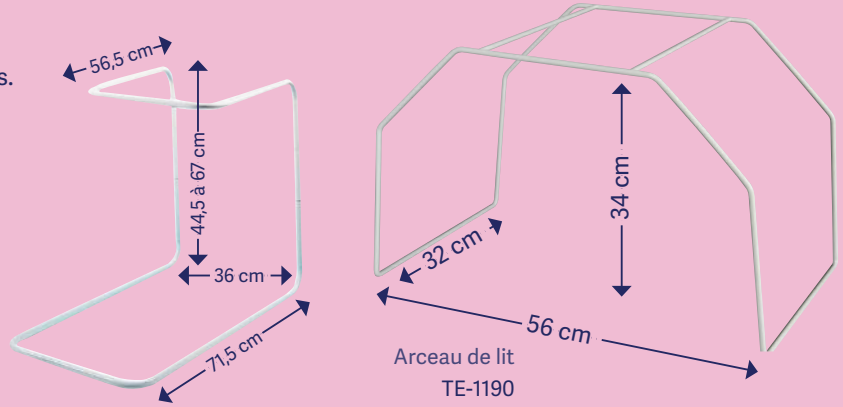

SEAU POUR CHAISE PERCÉE

- Dispose d'une anse et d'un couvercle.
- S'adapte à tous les modèles de chaises percées et notamment à nos chaises Kent (TE-3224), Nordencare (TE-5865) et Allure (TE-14841)
- Diamètre : 31 cm.
- Hauteur 17 cm.

TUBE	RÉF.
Gris	TE-15290-1
Marron	TE-15290-2



9€90

LOT DE 20 PROTÈGES BASSIN DE LIT

Réf. : TE-3385

MEILLEURE VENTE

- Très facile à mettre en place (taille universelle).
- Muni d'un tampon ultra absorbant, qui gélifie les matières et urines.
- Élimine les odeurs et facilite les gestes quotidiens de l'aidant.
- Sac jetable parfaitement hermétique.

TAMPON ULTRA
ABSORBANT
JUSQU'À 450 ML



21€

URINAL MASCULIN JETABLE CAREBAG

Réf. : TE-3410

- S'utilise en remplacement de l'urinal plastique : il évite son nettoyage et sa vidange.
- Permet aussi la mesure et l'analyse de la diurèse.
- Optimal en cas de difficulté d'accès aux toilettes.
- Contenance maximale : jusqu'à 450 ml.
- 1 paquet de 20 sacs absorbants.



19€90

BASSIN DE LIT

Réf. : TE-3316-1

- Très pratique pour la toilette au lit.
- Structure en polyéthylène (plastique).
- Stérilisable.
- Avec couvercle.



9€90

URINAL MIXTE

Réf. : TE-965



9€90

BROSSE DE NETTOYAGE POUR URINAL

Réf. : TE-3600



5€90

HYGIÈNE LITERIE

DRAP HOUSSE IMPERMÉABLE B-DERMOFRESH™

MEILLEURE VENTE

UN TEXTILE INNOVANT EN COMPLÉMENT DE L'ALÈSE.

- Imperméable et absorbant avec séchage ultra-rapide.
- Protège le matelas contre les effets de l'incontinence et les fuites urinaires en complément d'une protection.
- Modèle «standard» : imperméable sur le dessus uniquement ou «Intégral» : imperméable également sur les côtés, recommandé pour la gestion d'une incontinence sévère.
- Propriétés : antibactérien, thermorégulateur et anti-odeurs.
- En tencel 100% naturel avec oxyde de zinc. Coloris blanc.

Note générale : 4,8 / 5 ★★★★★

MODÈLE	LONGUEUR	RÉF.	PRIX
Standard	90 x 190 cm	TE-3902-1	42,80 €
Standard	120 x 190 cm	TE-3902-3	50,80 €
Standard	140 x 190 cm	TE-3902-5	55,80 €
Intégral	90 x 190 cm	TE-4750-11	62,90 €
Intégral	120 x 190 cm	TE-4750-9	74,90 €
Intégral	140 x 190 cm	TE-4750-7	79,90 €

À partir de **42€80**

D'autres coloris et dimensions disponibles sur tousergo.com

LES + DE CE LINGE DE NUIT

- Imperméable
- Respirant
- Anti-acarien
- Origine naturelle
- Réduit les mauvaises odeurs
- Lavable à 60°C

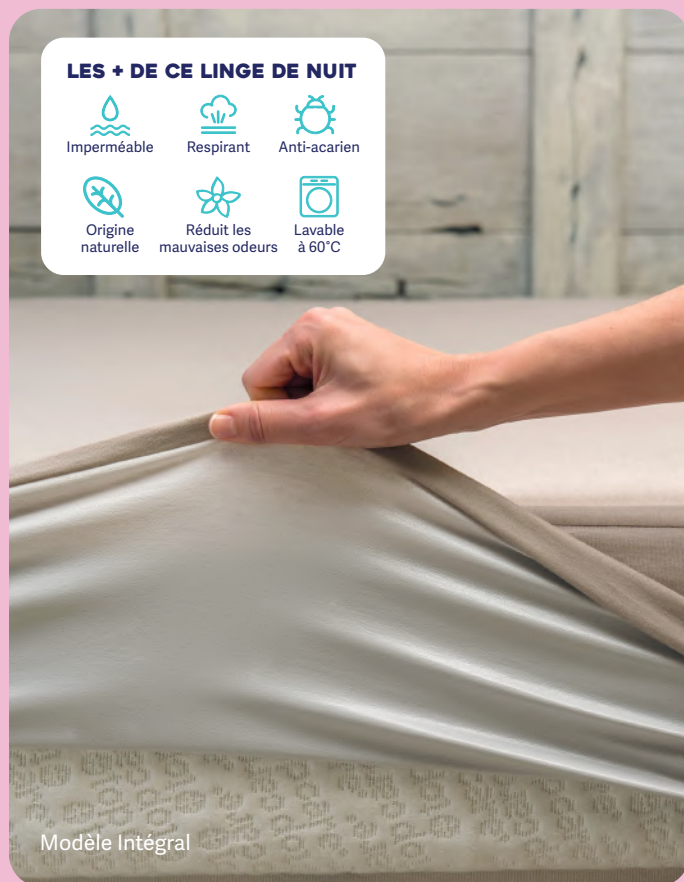

Modèle Intégral

TAIE D'OREILLER RESPIRANTE B-DERMOFRESH™

Réf. : TE-3903-5

- Taie respirante et imperméable. Séchage rapide.
- Textile naturel thermorégulateur (100% Tencel).
- Antiodeur et antibactérien.
- Couleur : Blanc.
- Dimensions : 60 x 60 cm.



D'autres coloris et dimensions disponibles sur tousergo.com



15€90

HOUSSE PROTÈGE COUETTE POUR INCONTINENCE B-DERMOFRESH™

- Textile innovant, imperméable et absorbant avec séchage ultra-rapide.
- Protège la couette contre les effets des fuites urinaires.
- Propriétés dermatologiques, antibactériennes et thermorégulatrices.
- En tencel 100% naturel avec oxyde de zinc.

DIMENSIONS	RÉF.	PRIX
140 x 200 cm	TE-3905-1	75 €
200 x 200 cm	TE-3905-2	99 €
240 x 220 cm	TE-3905-3	126 €



À partir de **75€**

ENFILE COUETTE DECK A BED

Réf. : TE-5639

IDÉAL POUR ENFILER SEUL ET SANS EFFORTS UNE HOUSSE DE COUETTE.

- Il suffit d'installer les 2 supports à la tête du lit sous le matelas.
- Après avoir introduit la couette dans sa housse (sur les deux premiers coins), insérer le tout dans les supports.
- Enfin, tirer la housse de couette sur cette dernière !



42€90



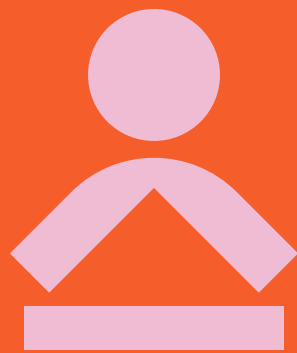

CUISINE

SOMMAIRE

Assiettes.....	p139
Couverts.....	p144
Accessoires de préhension.....	p149
Préparation des repas.....	p150
Verres.....	p155
Entretien.....	p159
Bavoirs.....	p160
Mobilier ergonomique.....	p162

UN PROJET DE CUISINE ADAPTÉE ?

GRANBERG
FABRIQUÉ EN SUÈDE

C'est le mobilier qui s'adapte à vous. Et non l'inverse !

Grâce aux solutions Granberg, les cuisines, les dressings et les espaces lavabo s'adaptent aux personnes valides ainsi qu'aux personnes à mobilité réduite au moyen de plans de travail à hauteur variable et de meubles hauts motorisés.

#cuisinesPMR #cuisinetherapeutique



INDIAGO 510
Élévateur intérieur de meuble haut à course diagonale



VERTI 831
Élévateur intérieur de meuble haut à course verticale



BASELIFT 6300
Élévateur de plan de travail électrique ou manuel, droit ou en angle.



DIAGO 504
Élévateur de meuble haut à course diagonale



CENTERLIFT 6490
Îlot de cuisine motorisé avec caissons suspendus et espace pour les genoux



BUTLER 720/722
Penderie électrique



GRANBERGFRANCE.FR
Retrouvez toutes les informations sur les produits, des vidéos, de la documentation et plus encore...



DEMANDEZ LE CATALOGUE DEPUIS NOTRE SITE



CONTACTEZ-NOUS
03 59 69 94 00
CONTACT@GRANBERGFRANCE.FR

ASSIETTES FOND PLAT À REBORD

ASSIETTE ANTIDÉRAPANTE À REBORD SCOOP

Réf. : TE-754

- Base antidérapante
- Hauteur rebords de 1,3 à 3,8 cm. Diamètre : 23 cm (ext), 19 cm (int).

En polypropylène.

- Poids : 160 g.



11€90

ASSIETTE GRIPWARE ANTIDÉRAPANTE

- Base antidérapante. Existe avec bord droit (hauteur 3,2 cm) ou découpé (1,8 cm).
- Diamètre : 21 cm. Couleur blanche.



DÉSIGNATION	RÉF.	PRIX
Bord droit	TE-1826-2	17,90 €
Bord découpe	TE-1826-1	19,90 €

À partir de
17€90

ASSIETTE ERGO ULTRA RÉSISTANTE

Réf. : TE-1824

- Très résistante aux chocs grâce à sa conception en polycarbonate.
- Avec surface grainée résistant aux rayures et rebord antidérapant facilitant la prise en main.
- Empilable.
- Diamètre externe : 24,5 cm.
- Poids : 180 g.



10€90

FABRIQUÉE EN FRANCE

ASSIETTE À REBORD SUR VENTOUSE

Réf. : TE-1821

- Maintien ferme sur la table grâce à la ventouse.
- Petit diamètre de 17 cm gardant les aliments concentrés et donc au chaud.
- Rebord de 2,5 cm à 3,5 cm de hauteur.
- Poids plume de 87 g.



15€90

REBORD ANTI-DÉBOREMENT INVISIBLE POUR ASSIETTE

Réf. : TE-23893

NOUVEAUTÉ

- Idéal en cas de difficulté de préhension.
- Passage en machine à laver.
- Hauteur de 3,2 cm.



9€90

REBORD D'ASSIETTE INCURVÉ

Réf. : TE-238

- Idéal pour les personnes qui se nourrissent d'une seule main.
- Se fixe facilement sur toutes les assiettes standards à l'aide de ses 3 clips.
- Hauteur 3.3 cm.



3€90

ASSIETTE ANTIDÉRAPANTE DE PRÉHENSION

FABRIQUÉE EN FRANCE

- Forme creuse.
- Oreilles creuses pour faciliter la préhension.
- En mélamine donc très résistante aux chocs.

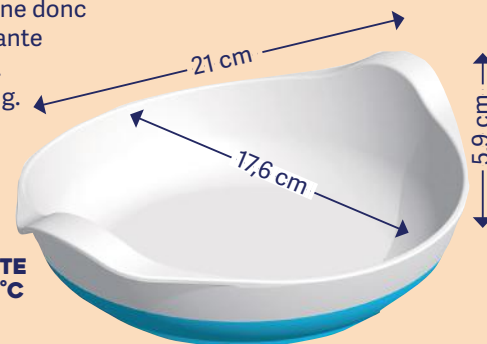

RÉSISTE À 100°C

COULEUR	RÉF.
Orange	TE-8234-1
Vert	TE-8234-2
Bleu	TE-8234-3

8€90

CONTACTEZ LES EXPERTS TOUS ERGO AU 03 20 81 93 89

ASSIETTES FONDS INCLINÉS ET CREUX

ASSIETTE À REBORD ARRONDI

Réf. : TE-2

- Forme asymétrique.
- Diamètre : 20 cm. Hauteur du rebord : de 1,8 à 5 cm au plus haut. En plastique / incassable. Base antidérapante en caoutchouc (bouchons antidérapants sous l'assiette).
- Poids : 110 g.



10€90

ASSIETTE ANTIDÉRAPANTE

FABRIQUÉE EN FRANCE

- Très stable, adhère parfaitement à la table.
- Avec une base inclinée pour faire glisser la nourriture et un rebord pour ne pas renverser.
- Diamètre : 22,9 cm.
- Poids : 290 g.



19€90



COULEUR	RÉF.
Orange	TE-646-1
Cassis	TE-646-2
Bleu	TE-646-3

ASSIETTE À REBORD MANOY

- Fond incliné et rebords hauts, idéal pour manger à une main.
- Base antidérapante.



À partir de
15€90

MODÈLE	RÉF.	PRIX
22,7 x 15,9 cm, 200 g	TE-1007	15,90 €
28 x 19,5 cm, 305 g	TE-215	19,90 €

ASSIETTE AVEC BORD INTÉRIEUR

Réf. : TE-735

POUR SAISIR PLUS FACILEMENT LA NOURRITURE !

- Diam. : 23 cm.



12€90

ASSIETTE ANTIDÉRAPANTE À REBORDS EN PORCELAINE EXTRA DURE

- En porcelaine Pillenium : résistance 7 x supérieure aux autres porcelaines.
- Dessous antidérapant grâce au filet en silicone.
- Adaptée aux usages intensifs des collectivités (lave-vaisselle, micro-ondes...).



COULEUR	RÉF.
Blanc	TE-5234-1
Bleu	TE-5234-2
Rouge	TE-5234-3

29€90

IDÉAL COLLECTIVITÉS



BOL ANTIDÉRAPANT AVEC ANSES EN PORCELAINE EXTRA DURE

FABRIQUÉE EN FRANCE

- Egalement en Pillenium résistant et avec base antidérapante, ce bol est doté de 2 anses facilitant la prise en main.
- Contenance : 40 cl.



29€90

COULEUR	RÉF.
Blanc	TE-5235-1
Bleu	TE-5235-2
Rouge	TE-5235-3

COUVRE ASSIETTE TRANSPARENT CRISTAL BELLEVUE

Réf. : TE-5321

- Compatible avec l'assiette antidérapante en porcelaine extra dure.
- Permet de garder au chaud vos aliments dans l'assiette.
- Plastique micro-ondable sans bisphénol A ni phtalates.



19€90

COUVRE BOL TRANSPARENT CRISTAL BELLEVUE

Réf. : TE-5322

- Compatible avec le bol antidérapant en porcelaine extra dure.
- Permet de garder au chaud vos aliments.
- Plastique micro-ondable sans bisphénol A ni phtalates.



7€90

BOLS

BOL COLLECTIVITÉ

Réf. : TE-2603

- Avec ou sans couvercle (voir site).
- Idéal pour un usage intensif en collectivité.
- Sans bisphénol A, sans phtalate.
- Cont 45 ml.

FABRIQUÉ
EN FRANCE



6€90

BOL ANTIDÉRAPANT DEXTÉRITÉ FACILE

- Résistant au choc.
- Extrémités faciles à saisir.

COULEUR	RÉF.
Bleu	TE-8235-1
Orange	TE-8235-2
Vert	TE-8235-3



RÉSISTE
À 100°C
ET MOINS

6€90

ET SON COUVERCLE ANTI RENVERSEMENT

TE-29385

3€50

BOL MÉLAMINE À VENTOUSE

FABRIQUÉ
EN FRANCE

- Facilite la prise des repas grâce à son rebord haut.
- La ventouse permet d'éviter le renversement.
- Capacité : 31 cl.



COULEUR	RÉF.
Bleu	TE-28884-1
Rouge	TE-28884-2

9€50



BOL À VENTOUSE ERGONOMIQUE

- Antidérapant grâce à sa puissante ventouse.
- Le rebord incurvé permet de mieux se saisir de la nourriture.



COULEUR	RÉF.
Blanc	TE-258-1
Rouge	TE-258-2

12€90



NOTRE GAMME SILICONE

COUP DE CŒUR



Nat Spirit

ASSIETTE 3 COMPARTIMENTS

NOUVEAUTÉ

- Sans BPA, PVC et Phthalates.
- Convient aux aliments et liquides chauds et froids.
- Ne passe pas au micro-ondes.
- 18 x 4 cm.

COULEUR	RÉF.
Bleu	TE-5785-1
Ocre	TE-5785-2
Vert	TE-5785-2
Taupe	TE-5785-4



22€90

PETITE ASSIETTE EN SILICONE

NOUVEAUTÉ

- Incassable.
- Se fixe sur la table avec une ventouse.
- Résiste aux liquides chauds.
- 17 x 5 cm.

COULEUR	RÉF.
Bleu	TE-6397-1
Ocre	TE-6397-2
Vert	TE-6397-2
Taupe	TE-6397-4



14€90

BOL SILICONE

NOUVEAUTÉ

- Incassables.
- Ventouse permettant de fixer le bol sur la table.
- Résiste aux liquides chauds.
- 2 diamètres : 10 x 5 cm, cont. 22 cl. ou 12 x 6,4 cm, 45 cl.

MODÈLE	BLEU	OCRE	VERT	TAUPE	PRIX
10 x 5 cm	TE-6396-1	TE-6396-2	TE-6396-3	TE-6396-4	8,90 €
12 x 6,4 cm	TE-26060-1	TE-26060-2	TE-26060-3	TE-26060-4	12,90 €



À partir de
8€90

TASSE EN SILICONE AVEC ANSES

NOUVEAUTÉ

- Très légère. Peut être saisie facilement.
- Résistent aux chutes.
- Solution en cas de difficultés de préhension.
- 11 x 7 x 7cm. Cont. 16cl.

COULEUR	RÉF.
Bleu	TE-6400-1
Ocre	TE-6400-2
Vert	TE-6400-2
Taupe	TE-6400-4



9€90

LES SPÉCIFIQUES

ASSIETTE ANTIDÉRAPANTE UTILISABLE À UNE MAIN FRAU KETTNER

Réf. : TE-18055 **NOUVEAUTÉ**

- Nombreux grips pour maintenir les aliments et prendre son repas à une main.
- Rebord incliné pour faciliter la découpe.
- Base antidérapante.
- Pente pour recueillir la sauce.
- Plusieurs zones de coupe.
- Empilable.



49€90

ASSIETTE THERMO AVEC COUVERCLE

FABRIQUÉE EN FRANCE

- Maintient la température quelques heures (chaud comme froid).
- Hygiénique, se ferme totalement grâce à son couvercle à visser.
- Matériau plastique très résistant aux chocs et rayures.
- Empilable.
- Diamètre intérieur : 17 cm (int), 23,2 cm (ext).



MODÈLE	RÉF.
Cassis	TE-643-1
Anis	TE-643-2
Bleu	TE-643-3
Blanc	TE-643-4



39€90

ASSIETTE AVEC COMPARTIMENTS

Réf. : TE-4671

- Rebords intérieurs et compartiments.
- Rebord droit 3,8 cm.
- Fournie avec couvercle transparent.
- En mélaminé blanc.
- Diamètre de l'assiette : 20 cm.



16€90

BOL THERMO AVEC COUVERCLE

FABRIQUÉ EN FRANCE

- Maintient la température quelques heures (chaud comme froid).
- Hygiénique, se ferme totalement grâce à son couvercle.
- Base antidérapante.
- 32 cl.



COULEUR	RÉF.
Orange	TE-642-1
Cassis	TE-642-2
Anis	TE-642-3
Blanc	TE-642-4
Bleu	TE-642-5



39€90



BOL ISOTHERME ORNAMIN



- Diamètre 19 cm. Hauteur : 6,4 cm.
- Poids 225 g. Contenance : 30 cl.



MODÈLE	RÉF.
Rouge	TE-2412-1
Bleu	TE-2412-3

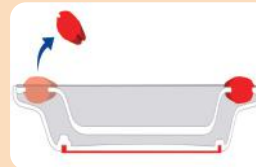

22€90

ASSIETTE ISOTHERME ORNAMIN

- Recommandé aux personnes mangeant lentement, il suffit de remplir l'assiette de liquide chaud ou froid pour maintenir la température de votre plat.
- Base et poignées antidérapantes
- Haute résistance aux chocs. Produit robuste, fabriqué en Allemagne.
- Diamètre : 25,5 cm. Hauteur : 4,2 cm.
- Contenance : 42,5 cl.



MODÈLE	RÉF.
Rouge	TE-2413-1
Vert	TE-2413-2
Bleu	TE-2413-3



24€90

POURQUOI CHOISIR L'INOX ?

LA PLACE DE L'INOX DANS LES CUISINES ET SUR LA TABLE



L'inox est inoxydable, résiste donc à l'eau, à l'humidité et à la vapeur, ainsi qu'aux graisses alimentaires. De plus, l'alliage offre une **très bonne résistance** au haute température et ne dégage pas de fumée toxique. Ces paramètres en font un **solide allié des cuisines professionnelles**, souvent exigeantes avec les matériaux.

Matériaux inerte, et sans revêtement, il convient parfaitement au contact alimentaire. Il est parfaitement hygiénique et s'entretient très facilement. Bien qu'il soit coûteux à l'environnement au début de la chaîne, il est ensuite **recyclable à près de 100 %**.

ASSIETTE RONDE À COMPARTIMENTS

Réf. : TE-8211

- Très résistante.
- Bords non tranchants.
- Acier inoxydable résistant à la corrosion.



5€90

PLATEAU REPAS 4 COMPARTIMENTS

Réf. : TE-15088

- Ses 4 compartiments permettent d'y servir tous les plats d'un repas et ses larges dimensions permettent d'éviter les débordements.
- Incassable, empilable.

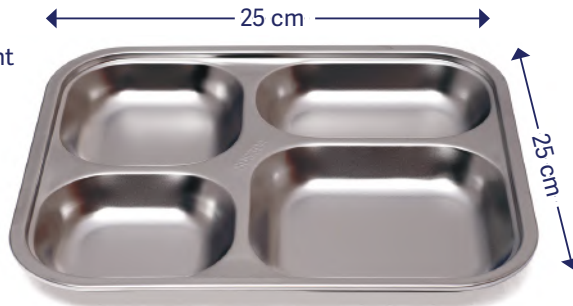

11€90

ASSIETTE CREUSE

Réf. : TE-29262

- Dimensions : 24 x 24 x 4,4 cm.



11€90

MASTICATEUR POUR VIANDE

Réf. : TE-1910

- Entièrement démontable, il peut être nettoyé après chaque usage afin de garantir une hygiène optimale.



69€90

GOBELET INOX

Réf. : TE-29261

- Capacité de 17,5 cl.



4€80

ERGO PAILLE EN INOX

- Courbée.



DIAMÈTRE	RÉF.
6 mm (liquide)	TE-29392-4
8 mm (Smoothie, jus pressés)	TE-29392-5
12 mm (Potage)	TE-29392-6

1€20

TASSE À ANSE AVEC COUVERCLE

Réf. : TE-29260-2

- Avec deux anses, elle facilite la préhension.
- En inox très résistant et léger.
- Double paroi pour ne pas se brûler.
- Permet à vos boissons de rester froides ou chaudes.
- Couvercle anti-refoulement avec son embout silicone à l'intérieur.
- Capacité de 30 cl.



19€90

COUVERTS NON PLIABLES

SET DE 4 COUVERTS GROS MANCHES ÉCO

Réf. : TE-17778 **PETIT PRIX**

- Permet de tenir ses couverts sans fatigue pour les personnes ayant des soucis de préhension.
- Antidérapants.
- Longueur totale : 18-21 cm selon couverts.
- Pour gauchers et droitiers.
- Kit composé de : couteau à dents, fourchette, cuillère à soupe et cuillère à café.
- En acier inoxydable.



Le lot
10€90



SET DE 4 COUVERTS LESTÉS DESIGN EN ACIER

Réf. : TE-23894 **NOUVEAUTÉ**

- Permettent de maintenir malgré une main tremblante
- Acier inoxydable.
- 192 à 200 g par couvert.



39€90

COUVERTS NON PLIABLE SURE GRIP

IDÉAL COLLECTIVITÉS

- Cuillère à soupe, à café, fourchette et couteau.
- Manche antidérapant et compensé de 3,8 cm de diamètre.
- Longueur manche : 12 cm. Poids unitaire : 100 g. Acier inoxydable et caoutchouc.



MODÈLE	RÉF.	PRIX
Fourchette non inclinable	TE-4662	8,90 €
Couteau non inclinable	TE-2599	8,90 €
Cuillère à soupe non inclinable - 110 g	TE-4663	8,90 €
Cuillère à café non inclinable	TE-4664	8,90 €
Lot de 4 couverts	TE-364	29,90 €

L'unité
8€90



COUVERTS AVEC MANCHE COMPENSÉ EN MOUSSE

- Couverts légers avec manche large (avec empreintes pour les doigts) et confortable de diamètre 3 cm.
- Facilement préhensible.
- Longueur du manche : 11,5 cm.



MODÈLE	RÉF.	PRIX
Couteau - 45 g	TE-32	9,90 €
Fourchette - 34 g	TE-46	9,90 €
Cuillère à soupe - 42 g	TE-37	9,90 €
Cuillère à café - 30 g	TE-35	9,90 €
Lot de 4 couverts	TE-4660	29,90 €

L'unité
9€90

ENCORE PLUS DE PRODUITS SUR TOUSERGO.COM

COUVERTS PLIABLES

COUVERTS COUDÉS QUEENS

- Adapté aux personnes ayant des mouvements limités des membres supérieurs.
- Peuvent aussi être utilisés par l'aidant qui donne le repas : ce qui lui évite de se contorsionner.
- Coudés par nature, ils ne sont pas pliables.
- Poids : 55g.



MODÈLE	RÉF.	PRIX
Fourchette coudée pour droitier	TE-231	8,90 €
Fourchette coudée pour gaucher	TE-743	8,90 €
Cuillère à soupe coudée pour droitier	TE-744	8,90 €
Cuillère à soupe coudée pour gaucher	TE-225	8,90 €
Couteau incurvé	TE-745	8,90 €

L'unité

8€90



COUVERTS PLIABLES BIG GRIPS

Large manche anatomique recouvert de caoutchouc confortable et antidérapant. Facilitant la préhension même quand celui-ci est mouillé. Vous pouvez tordre l'ustensile (sauf le couteau) afin de trouver l'angle adapté à vos besoins. Couverts en acier inoxydable.



SET DE 5 COUVERTS STANDARDS

Réf. : TE-4745

- Lot de 5 couverts (fourchette, couteau, petite cuillère, cuillère moyenne, cuillère à soupe) non lestés.
- Poids 75 g. Dimensions : L 18 x diamètre 3,5 cm.

69€90

SET DE 4 COUVERTS LESTÉS

Réf. : TE-4749

- Lot de 4 couverts (fourchette, couteau, petite cuillère, cuillère à soupe) lestés.
- Notre gamme de couverts lestés BIG GRIPS convient particulièrement aux personnes souffrant de forts tremblements. Le poids du couvert permet de limiter ce tremblement.
- Poids de chaque couvert 170 g. Dimensions : L 18 x diamètre 3,5 cm.

79€90



COUVERTS PLIABLES COMPENSÉS SURE GRIP

L'AUTONOMIE À TABLE POUR TOUS !

- Prise en main facilitée par le large manche recouvert de caoutchouc.
- Se plie à volonté en fonction de l'utilisateur.
- Sans latex. Long. manche : 10,2 cm. Larg. manche : 3,8 cm.



MODÈLE	RÉF.	PRIX
Cuillère à soupe pliable	TE-1002	9,90 €
Cuillère à café pliable	TE-1003	9,90 €
Fourchette pliable	TE-1022	9,90 €
Set complet avec couteau non flexible	TE-4571	29,90 €

L'unité

9€90



COUVERTS ERGONOMIQUES

CUILLÈRE PLIABLE AVEC ANSE ET POIDS

NOUVEAUTÉ

Lestée à votre mesure par simple ajout ou suppression de poids, elle permet de limiter les tremblements lors de son utilisation, les poids sont fournis.

- Pliable pour adapter l'angle que vous souhaitez.
- Passage en lave-vaisselle jusqu'à 70°.

MODÈLE	RÉF.
Cuillère à café	TE-28844
Cuillère à soupe	TE-28843



26€90

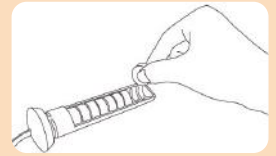

LOT DE 3 COUVERTS KURA CARE

Réf. : TE-27627 NOUVEAUTÉ

- Idéal pour les personnes souffrant de rhumatismes ou de démence.
- Poignée ergonomique en caoutchouc moulé, antidérapante.
- Lot de 3 couverts.



19€90

CUILLÈRE À CAFÉ PLASTISOL

Réf. : TE-224

- Plastifiée, elle protège les dents et les lèvres de la sensibilité à la température et des bords des couverts.
- Longueur totale : 19,4 cm.
- Pour gauchers et droitiers.
- Très léger : 35 g.



26€90

CUILLÈRE INCASSABLE

- Déconseillé pour les personnes ayant un réflexe de morsure.



MODÈLE	RÉF.	PRIX
Cuillère à soupe (x12) (Passe au lave-vaisselle)	TE-968-1	13,90 €
Cuillère à café (x12) (Passe au lave-vaisselle)	TE-968-2	13,90 €
Cuillère à café incassable (à l'unité)	TE-28877-1	4,90 €
Cuillère à soupe incassable (à l'unité)	TE-28877-2	4,90 €

À partir de
4€90

TE-28877-1

TE-968



ENCORE PLUS DE PRODUITS SUR TOUSERGO.COM

COUVERTS SPÉCIFIQUES

COUTEAU-FOURCHETTE COMPENSÉ NELSON

Réf. : TE-1016

- Extrémitée courbée pouvant être utilisée comme une fourchette.
- Dimensions : 9,8 x 3 cm.
- Poids : 55 g.

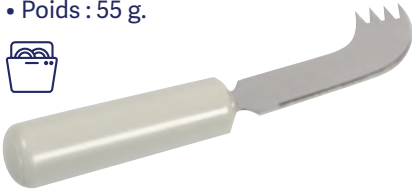

9€90

COUTEAU ET FOURCHETTE PLIANTS

Réf. : TE-3231

- Pratique pour manger d'une seule main. Pliable et stockable dans son étui de rangement.
- Dimensions : 20 x 2,5 cm. Poids : 110 g.



59€90

CUILLÈRE-FOURCHETTE GEORGETTE

- Fonctions cuillère, fourchette et couteau.



COLORIS	RÉF.
Brillant droitier	TE-2342-1
Mat droitier	TE-2342-2
Brillant gaucher	TE-2342-3
Mat gaucher	TE-2342-4



22€

CUILLÈRE-FOURCHETTE COMPENSÉE

Réf. : TE-45

- Fourchette creuse pouvant être utilisée comme cuillère.
- Dim : 22 x 2,5 cm.
- Poids : 50 g.



9€90

FOURCHETTE-COUTEAU KNORK

Réf. : TE-1830

- Fourchette - couteau pour une prise de repas à une seule main.
- Dim : 19 x 1cm. Poids : 70 g. Matière : acier inoxydable.



18€90

MASTICATEUR POUR VIANDE EN INOX

Réf. : TE-1910

- Pour assouplir les aliments et faciliter la mastication.
- Longueur : 18 cm.
- Poids : 260 g.



69€90

FOURCHETTE PERSONNALISÉE ERGONOMIQUE

- Fournie avec une sangle pour entourer la main.
- Diamètre : 25,5 cm. Hauteur : 4,2 cm.
- Contenance : 42,5 cl. Poids : 450 g.

MODÈLE	RÉF.
Rouge	TE-1038-1
Orange	TE-1038-2
Jaune	TE-1038-3



29€90

COUVERTS FLEXIBLES EN MOUSSE

- Modulable dans plusieurs sens, elle s'enroule facilement autour de la main ou du poignet.
- Dimensions : 46 x 2,5 cm. Poids : 115 g.

MODÈLE	RÉF.
Couteau	TE-28723
Fourchette	TE-947
Cuillère	TE-28722

44€90

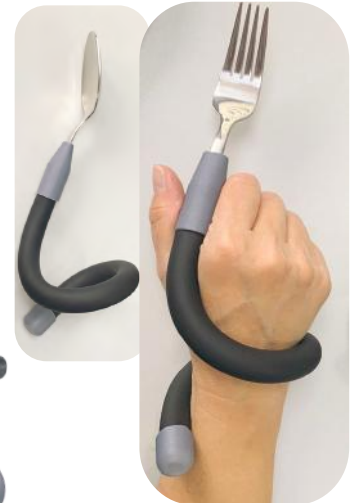

BRACELET MÉTACARPIEN GRIPOFIX

- Universel, il s'utilise avec couverts, stylos, brosse à dents. Compatible avec les Gripoballs.
- Dimensions : 32,5 x 4 x 0,2 cm.
- Poids : 30 g.

MODÈLE	RÉF.
Blanc	TE-4102-1
Noir	TE-4102-2
Transparent	TE-4102-3



18€90

SUPPORT UNIVERSEL ERGONOMIQUE

Réf. : TE-939

- Adaptable sur tous les couverts pour un meilleur maintien.
- Dimensions : 12 x 3 cm.
- Poids : 5 g.



14€90

COUTEAU EN T À BASCULE

Réf. : TE-946

- Les lames en forme de T forment un angle qui réduit les mouvements du poignet et facilite la découpe.
- Dimensions : 10 x 8,5 cm.
- Poids : 65 g.



20€90

COUVERTS SPÉCIFIQUES ET ACCESSOIRES

LOT 2 POIGNÉES UNIVERSELLES ET ANTIDÉRAPANTES

- Elles améliorent la préhension de la plupart des couverts.
- Diamètre taille S : 1 cm. Poids : 45 g.
- Diamètre taille L : 1,25 cm. Poids : 116 g.



TAILLE	COULEUR	RÉF.	PRIX
S	Bleu	TE-2592-2	19,90 €
S	gris	TE-2592-3	19,90 €
S	Rouge	TE-2592-1	19,90 €
L	Gris	TE-2592-4	29,90 €



À partir de
19€90

LOT DE 4 ÉLARGISSEURS UNIVERSELS DE POIGNÉE

Réf. : TE-27692

NOUVEAUTÉ

- Préhension et maintien plus facile grâce à la plus grande surface de préhension.
- Diamètre 4,3 cm et longueur 9,8 cm.



22€90

BANDES ELASTACK

Réf. : TE-365

- Bandes antidérapantes à enrouler autour des couverts ou autres ustensiles pour en faciliter la préhension.
- Dimensions : 3,6m x 2 cm.



19€90

LOT DE 3 ÉPAISSISSEURS UNIVERSELS GRIPOBALLS

Réf. : TE-3529

- Ils épaississent les couverts, stylos, brosse à dents... afin d'en faciliter la préhension. Possibilité d'utiliser une Gripballs ou d'en combiner plusieurs.
- Possibilité de les lester avec billes de plomb (TE-3605).
- Diamètre : 4 cm. Poids : 15 g.



12€90

ASSORTIMENT 6 TUBES EN MOUSSE

Réf. : TE-494

- Couche extérieure antidérapante pour une meilleure préhension.
- Tubes de 30 cm découpables à la longueur souhaitée.
- Diamètres internes :
vert foncé : 2 cm, vert clair : 1 cm,
gris : 0,7 cm.
- Poids : 60 g.



15€90

POIGNÉE ERGONOMIQUE UNIVERSELLE MANIGRIP

NOUVEAUTÉ

COUP DE CŒUR

- Permet d'adapter électroniquement et fermement les outils du quotidien à ses difficultés de préhension. Large poignée antidérapante.
- Diamètre maximal de poignée de 2 cm.
- Résistant à l'eau.
- Le lot 2 comprend 2 embouts et 1 socle de chargement.

MODÈLE	RÉF.	PRIX
À l'unité	TE-23864-1	269 €
Lot de 2	TE-23864-2	329 €



À partir de
269€

Voir toutes les vidéos
sur le site



AIDES À LA PRÉHENSION

POIGNÉE PORTE ASSIETTE

Réf. : TE-1598 **NOUVEAUTÉ**

- Conçu par un ergothérapeute pour les personnes souffrant d'arthrite ou de capacités de préhension limitées.
- Permet de tenir une assiette sans risquer de vous brûler les doigts.



12€90

LOT DE 2 PLATEAUX ANTIDÉRAPANTS AVEC POIGNÉES

Réf. : TE-15723 **NOUVEAUTÉ**

- Les 2 faces (intérieure et extérieure) sont antidérapantes.
- 2 poignées facilement préhensibles.



14€90

POIGNÉE PORTE-BOUTEILLE UNIVERSELLE CLIIP

Réf. : TE-4908

- Poignée ergonomique et antidérapante facilitant la préhension des bouteilles.
- Compatible avec quasi 100% des bouteilles plastique ou verre.
- Couleur bleu contrastante.
- Diamètre intérieur : 6 cm.



15€90

LOT DE 4 DÉBRANCHES PRISES MURALES

Aplōs

Réf. : TE-5423

- Facilite la préhension lors du débranchement des prises.
- Couleur : Noir.
- 6 cm x 4,6 cm x 1,2 cm.



7€90

REVÊTEMENT ANTIDÉRAPANT TENURA EXTREME

Réf. : TE-2332

- Pour maintenir fermement les objets sur une table ou un plateau.
- Coloris translucide.
- Dimensions : 20 x 20 cm.

12€90



TAPIS ANTI-GLISSE MULTI FONCTIONS

Réf. : TE-2228

- À placer sous un objet ou un meuble afin de le maintenir fixe.
- Évite chutes et glissades. Se découpe facilement à la taille voulue.
- Dimensions : 150 x 30 cm.

5€90



SOCLE VERSEUR BASCULANT POUR BOUILLIERE OU BOUTEILLE

Réf. : TE-2359

24€90



EN CUISINE !

COUTEAU DE TABLE ERGONOMIQUE COUDÉ ETAC RELIEVE

- Convient aux personnes ayant peu de force dans les mains.
- Léger (37 g) et de forme ergonomique, il évite la torsion du poignet.
- Haut du manche légèrement courbé pour permettre au pouce d'avoir une position confortable.
- S'utilise lors de la prise de repas.
- Pour droitiers et gauchers.

MODÈLE	LONGUEUR LAME	RÉF.
Enfant	8,7 cm	TE-4943-1
Adulte	11,5 cm	TE-4943-2



26 €90

SALADIER INOX À VENTOUSES ET POIGNÉES

Réf. : TE-15103 **NOUVEAUTÉ**

- Très résistant.
- Gradué.
- Capacité de 250 cl.



39 €90

POUBELLE INOX À CONTRÔLE VOCAL OU SANS CONTACT

Réf. : TE-316 **NOUVEAUTÉ**

- S'ouvre automatiquement par détecteur de mouvement (10 cm au dessus de la cellule photo) ou par commande vocale.
- Se referme tout seul après 3 secondes.
- Capacité de 58 L.



299 €

Ouverture et fermeture automatique

SUPPORT POUR MICRO-ONDES ANTI-BRÛLURES

Réf. : TE-5698

- Poignées incluses.
- Pour bol ou assiette.



10 €90



COUTEAU ERGONOMIQUE VITALITY

- Le manche incliné de ces couteau permet de l'utiliser même avec une force diminuée et empêche toute apparition de douleur.
- Lame en acier inoxydable.
- Poignée antidérapante.

MODÈLE	RÉF.
A viande	TE-3751
A pain	TE-3752

15 €90



TRANCHE POMME

Réf. : TE-4670



14 €90

ÉPLUCHEUR DENTELÉ OXO

Réf. : TE-142



9 €90

ÉPLUCHEUR JULIENNE OXO

Réf. : TE-146



9 €90

SUPPORT DE LECTURE ERGONOMIQUE INCLINABLE

Réf. : TE-17379 **NOUVEAUTÉ**

- Large plateau de maintien en cas de difficultés de préhension ou de dextérité.
- Maintient ouvertes les pages d'un livre de cuisine ou tablette.



Aplōs

34 €90

CISEAU ERGONOMIQUE AVEC CRAN D'ATTACHE

Réf. : TE-3259

- Il réduit les efforts lors de la découpe : son ressort le fait revenir directement en position ouverte.
- Son cran d'attache permet de le laisser en position fermée.

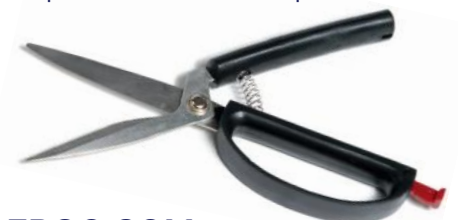

16 €50



6€90

1



2

24€90



3

89€



13

69€95



12

69€90



11

19€90



10

29€90



9

29€90



8

14€90

COUPER, TRANCHER

1 - PAIRE DE GANTS DE PROTECTION

Réf. : TE-5414

- Très résistants aux lames aiguisées.

2 - PLANCHE À DÉCOUPER AVEC HAUTS REBORDS

Réf. : TE-5413

- Pour tout type d'aliments : Légumes, viandes, pain.
- Antidérapante.
- Dimensions : 29 x 34 cm

3 - PLANCHE DE PRÉPARATION DES ALIMENTS

Réf. : TE-937

- Dimensions : 32 x 30 cm

4 - PLANCHE DE PRÉPARATION MULTIFONCTIONS

Réf. : TE-2477

- 1 éplucheur + 1 brosse + 1 étau, des pics + 2 râpes + 1 rebord surélevé
- Dimensions : 50 x 30 cm.

5 - EPLUCHEUR LÉGUMES ERGONOMIQUE

Réf. : TE-5412

- Meilleure préhension grâce à sa poignée où s'installe les doigts.

6 - EPLUCHEUR DE POMMES À VENTOUSE

Réf. : TE-420

GAMME WEBECQU

- Manche ergonomique antidérapant avec très bonne préhension.
- Poignée douce et antidérapante.

7 - COUPEAU À VIANDE

Réf. : TE-5409

- Lame inox 22,5 cm.

8 - PORTE COUPEAUX

Réf. : TE-5427

- Accueille 3 couteaux.
- Base en bois antidérapante.

9 - COUPEAU À PAIN

Réf. : TE-5410

- Lame dentelée de 21,5 cm.

10 - COUPEAU À FRUITS ET LÉGUMES

Réf. : TE-5411

- Lame dentelée de 17,5 cm.

11 - AIGUISEUR DE COUPEAUX SÉCURISÉ ET PRÉHENSIBLE

Réf. : TE-15176 **NOUVEAUTÉ**

- S'adapte aux différentes lames.
- Angle des aiguisers ajustable.
- Poignée ergonomique.

12 - MASTICATEUR POUR VIANDE EN INOX

Réf. : TE-1910

- Longueur : 18 cm.

13 - PLATEAU REPAS À UNE MAIN ANTIDÉRAPANT

Réf. : TE-14951 **NOUVEAUTÉ**

- Encoches pour maintenir les pots et les ouvrir d'une main.



4

79€



5

5€90



6

29€90



7

29€90

PRÉPARATION DES REPAS

OUVRE-BOUTEILLE ÉLECTRIQUE ONETOUCH

Réf. : TE-4752 **MEILLEURE VENTE**

UNE SIMPLE PRESSION SUFFIT !

- S'adapte à tous les bouchons en plastique.
- NB : Pour éviter de devoir tenir la bouteille pendant la manipulation, placez-la sur un tapis antidérapant (p. 153).



36€90



PAIRE DE CISEAUX MULTI-USAGES

Réf. : TE-3764

- Larges poignées ergonomiques.
- Ciseaux, éplucheur, couteau, casse-noix, ouvre-boîte.



11€95

ESSOREUSE À SALADE OXO

Réf. : TE-149

- Fond antidérapant.
- S'utilise d'une seule main.
- Diamètre : 27,2 cm.



49€90

TIRE-BOUCHON ÉLECTRIQUE

Réf. : TE-4152

- Pour ouvrir une bouteille de vin très facilement. Sur piles.

Voir la vidéo sur le site



54€90

OUVRE-BOUTEILLES EN CAOUTCHOUC

- Diamètre : 6,3 cm.

COULEUR	RÉF.
Bleu	TE-58-1
Jaune	TE-58-2
Rouge	TE-58-3



3€90

OUVRE-BOCAL EN CAOUTCHOUC

- Diamètre : 11,5 cm.

COULEUR	RÉF.
Bleu	TE-56-1
Jaune	TE-56-2
Rouge	TE-56-3



4€90

OFFRE DUO

PACK ONETOUCH :

Réf. : TEP-5964

Ouvre-boîte électrique + Ouvre-bocal automatique

Le lot de 2
60€
~~74,80€~~

OUVRE-BOÎTE ÉLECTRIQUE

Vendu seul
34€90

Réf. : TE-415

RÉDUIT LES RISQUES DE BLESSURES !

- Convient à tous les formats de boîtes de conserve rondes.
- 2 piles AA (non incluses).



OUVRE-BOCAL AUTOMATIQUE

Vendu seul
39€90

Réf. : TE-713 UTILISATION FACILE : S'ADAPTE AUTOMATIQUEMENT À LA TAILLE DU COUVERCLE !

- Inutile de tenir le bocal pendant l'ouverture.
- 2 piles AA (non incluses).



MOULIN À POIVRE OU SEL ÉLECTRIQUE

Réf. : TE-6387

- Utilisation à une main grâce au bouton, parfait en cas de troubles de préhension !
- Plusieurs puissances de broyage de grains.
- Fonctionne avec 4 piles AAA (non fournies).



29€90

OUVRE-TOUT 6 EN 1

Réf. : TE-990

- Décapsuleur, ouvre-boîtes à anneaux, enlève opercules, ouvre bouchons à vis, ouvre-bocaux, ouvre-sachets.



12€90

ANTIDÉRAPANTS

SET DE TABLE ANTIDÉRAPANT RECTANGULAIRE

- Ils empêchent la vaisselle et les ustensiles de glisser.



DIMENSIONS	COULEUR	RÉF.	PRIX
25 x 18 cm	Jaune	TE-2326-1	9,90 €
25 x 18 cm	Rouge	TE-2326-2	9,90 €
35 x 25 cm	Jaune	TE-2327-1	16,90 €
35 x 25 cm	Rouge	TE-2327-2	16,90 €
35 x 25 cm	Bleu	TE-2327-3	16,90 €
38 x 45 cm	Jaune	TE-2328-1	26,90 €
38 x 45 cm	Rouge	TE-2328-2	26,90 €

À partir de
9€90



DESSOUS DE VERRE OU TASSE ANTIDÉRAPANT ROND



DIAMÈTRE	COULEUR	RÉF.
14 cm	Jaune	TE-2322-1
14 cm	Rouge	TE-2322-2
19 cm	Jaune	TE-2325-1
19 cm	Rouge	TE-2325-2

5€90



LOT DE 4 DESSOUS DE VERRE ANTIDÉRAPANTS

- Dimensions : 9 x 9 cm.



COULEUR	RÉF.
Jaune	TE-2321-1
Rouge	TE-2321-2

6€90

SUPPORT BLOQUANT DE POIGNÉE DE CASSEROLE

Réf. : TE-3989

- Avec 3 ventouses.
- Dimensions : 25 x 14 cm.



16€90

ROULEAU ANTIDÉRAPANT DÉCOUPABLE

- Permet de créer des surfaces antidérapantes sur vos étagères, plateaux et tiroirs.



TAILLE	COULEUR	RÉF.	PRIX
1 m x 20 cm	bleu	TE-2331-1	19,90 €
	rouge	TE-2331-2	19,90 €
2 m x 20 cm	bleu	TE-2331-3	36,90 €
	rouge	TE-2331-4	36,90 €
9 m x 20 cm	bleu	TE-2331-5	129,90 €
	rouge	TE-2331-6	129,90 €
1 m x 30 cm	bleu	TE-2331-7	26,90 €
	rouge	TE-2331-8	26,90 €
2 m x 40 cm	bleu	TE-2331-9	69,90 €
	rouge	TE-2331-10	69,90 €
9 m x 40 cm	bleu	TE-2331-11	239 €
	rouge	TE-2331-12	239 €

À partir de
19€90



ASTUCIEUX !
AMÉLIORE LA PRISE EN MAIN ET LE MAINTIEN DES OBJETS DOMESTIQUES (COUVERTS, TASSES, PLATS, POIGNÉES)

Note générale : 4.5 / 5 ★★★★★

T. Sandrine, le 29/10/23 ★★★★★
Ce petit tapis peut également servir à une bonne adhérence des pieds à côté d'un lit pour éviter les chutes.



ACCESSOIRES

MARCHE PIED EN BOIS +15 CM

Réf. : TE-6234 **NOUVEAUTÉ**

- Surface supérieure antidérapante type « liège ».
- Surface inférieure antidérapante striée en plastique pour la stabilité au sol.
- Poignée pour transport.

125 kg



39€90

MARCHEPIED ANTIDÉRAPANT EKOBO +15 CM

Réf. : TE-5787

- Surface et base antidérapantes.
- Design satiné moderne.
- En fibres de bambou biodégradable.

120 kg



Patins antidérapants



39€90

PIEDS ANTIDÉRAPANTS POUR UNE BONNE ADHÉRENCE

FOUET AUTOMATIQUE MÉLANGEUR STIRR

Réf. : TE-5630

IDÉAL POUR LES PERSONNES AYANT PEU DE FORCE DANS LES MAINS OU ATTEINT D'HÉMIPLÉGIE.

- Pratique, une simple pression sur un bouton suffit pour l'activer.
- Pour faire toutes sortes de sauces, de potages ou encore de crèmes.
- Fonctionne à l'aide de 4 piles AA standards (non incluses).



39€90

BALANCE DE CUISINE PARLANTE VOX 3000

Réf. : TE-760

- Capacité maximale de 3 kg avec une graduation 1 g.



59€90

BALANCE DE CUISINE PARLANTE VOX 2

Réf. : TE-2658

- Capacité maximale de 5 kg avec une graduation 1 g.



59€90

L'ERGO PAILLE SILICONE

Réf. : TE-6222

- Paille de diamètre XXL (6 mm) pour d'éventuelles boissons épaisses.
- Inodore, sans toxine et sans PVC.



Voir également nos pailles inox en p. 143



2€90

PICHET DOSEUR ERGONOMIQUE 500 ML OXO

Réf. : TE-29581 **NOUVEAUTÉ**

- Verre gradué sur l'extérieur.
- Pourvu d'un système qui permet de lire les mesures depuis le dessus.
- Poignée ergonomique soft-grip antidérapante.



15€90

GOUPILLON POUR PAILLE

Réf. : TE-29786 **NOUVEAUTÉ**

- Parfait pour nettoyer correctement vos pailles.
- En acier inoxydable.



1€



VERRES À DÉCOUPE NASALE

GOBELET À DÉCOUPE NASALE + POIGNÉES + PORTE PAILLE

FABRIQUÉ EN FRANCE

- Améliore l'autonomie en cas de tremblements ou de difficultés de préhension.
- Permet de boire en maintenant tête et cou droits.
- Plastique transparent léger (76g).
- Capacité: 16 cl.

COULEUR	RÉF.
Bleu	TE-5664-1
Transparent	TE-5664-2
Cassis	TE-5664-3
Orange	TE-5664-4

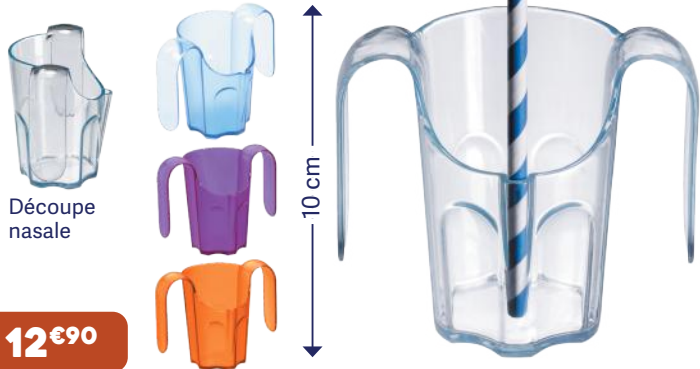

12€90

VERRE ERGONOMIQUE À DÉCOUPE NASALE

IDÉAL COLLECTIVITÉS

MODÈLE	RÉF.	PRIX
11,5 cl	TE-998	4,50 €
22,5 cl	TE-997	5,20 €
34 cl	TE-241	5,90 €



À partir de
4€50

VERRE À DÉCOUPE NASALE

FABRIQUÉ EN FRANCE

- Forme anatomique pour une meilleure prise en main.
- Capacité : 27 cl.

COULEUR	RÉF.
Vert	TE-1740-1
Bleu	TE-1740-2
Transparent	TE-1740-3



5€90

VERRE ERGONOMIQUE BEC POUR BOIRE ALLONGÉ

Réf. : TE-23891

NOUVEAUTÉ

- Paille intégrée.
- Passe à l'autoclave.
- Volume de 25 cl.



4€50

VERRE À DÉCOUPE NASALE

- Conçu en plastique incassable opaque.
- Capacité : 23 cl.

COULEUR	RÉF.
Bleu	TE-2523-1
Crème	TE-2523-2
Rouge	TE-2523-3



4€90



PETIT VERRE À DÉCOUPE NASALE

IDÉAL COLLECTIVITÉS

FABRIQUÉ EN FRANCE

Réf. : TE-2607

- Empilable, il convient à un usage intensif en collectivité.
- Sans bisphenol A, sans phthalate.
- Capacité : 16 cl.



4€90

VERRES AVEC ANSE

TASSE EN CÉRAMIQUE AVEC 2 ANSES

Réf. : TE-5658

- Permet une meilleure préhension.
- Céramique résistante et look moderne.
- Capacité : 35 cl.



9€90

POIGNÉE UNIVERSELLE POUR VERRES ET TASSES

Réf. : TE-1574

- S'adapte sur vos contenants entre 70 et 85 mm de diamètre.



18€90



ORNAMIN Sans bisphénol

GOBELET ERGONOMIQUE

- Isotherme.
- Intérieur conique, pour boire sans pencher la tête en arrière.
- En plastique de haute qualité, léger et incassable.
- Capacité 14 cl.

COULEUR	RÉF.
Vert	TE-4172-1
Rouge	TE-4172-2
Bleu	TE-4172-3



9€90

Intérieur conique

GOBELET 2 ANSES

- Capacité : 22 cl.
- Livré sans couvercle.

COULEUR	RÉF.
Bleu	TE-5959-1
Transparent	TE-5959-2
Rouge	TE-5959-3



6€90

COUVERCLE AVEC BEC VERSEUR

- Diamètre : 7 cm.

COULEUR	OUVERTURE	RÉF.
Bleu	Petite	TE-4176-1
Bleu	Grande	TE-4176-2
Rouge	Petite	TE-4176-3
Rouge	Grande	TE-4176-4
Vert	Petite	TE-4176-5
Vert	Grande	TE-4176-6

2€90



COUVERCLE GOBELET TRANSPARENT

Réf. : TE-4177

- Pour éviter éclaboussures et déversements.
- Possibilité d'y adapter une paille.
- Diamètre : 7 cm.

2€90



TASSE ERGO AVEC ANSE

- Capacité : 28 cl.

COULEUR	RÉF.
Transparent	TE-1828-1
Bleu	TE-1828-2
Vert	TE-1828-3
Orange	TE-1828-4



9€90

COUVERCLE POUR TASSE ERGO

Réf. : TE-2591

- Adaptable sur les tasses ERGO TE-1828

3€50

GOBELET À POIGNÉE ORIENTABLE

Réf. : TE-3992

- Avec couvercle disposant d'une ouverture pour y passer une paille.
- Capacité : 25 cl.

Poignée orientable



34€90

VERRE ANTI-DÉBORDEMENT SASSCUP

- Manches antidérapants, doux et souples.
- Conçu pour les personnes sujets aux tremblements.

COULEUR	RÉF.
Bleu	TE-10083-1
Vert	TE-10083-7
Gris	TE-10083-4
Jaune	TE-10083-5
Rouge	TE-10083-3
Orange	TE-10083-6



23€90



15 cl



Gobelets CLOS

TASSE TRIPODE À BEC

Réf. : TE-6345-1

3 PIEDS, 3 ANSES :
FACILITE LA PRÉHENSION !

- Couvercle avec bec pouvant être retiré.
- Léger. Capacité : 25 cl.
- Disponible en bleu (TE-6345-2) et orange (TE-6345-3)



15€90



FABRIQUÉE
EN FRANCE

Gobelet anti-renversement à double anse

NOUVEAUTÉ

- Fond bombé, se redresse toujours.
- Contenance de 25 cl.
- Couvercle à bec verseur + trou pour paille.

COULEUR	RÉF.
Blanc	TE-28850-1
Rouge	TE-28850-2

18€90



Gobelet plastique à double anse

Réf. : TE-5831

- Design intelligent pour les personnes ayant des troubles de la préhension.
- Capacité : 30 cl



8€90



Verre anti-renversement coloré

- Avec cannelures pour une meilleure prise en mains et couvercle avec valve anti-reflux.
- Capacité : 20 cl.
- Poids : 75 g.



7€90

COULEUR	RÉF.
Rose	TE-259-1
Jaune	TE-259-2
Vert	TE-259-3
Bleu	TE-259-4
Transparent	TE-3964



LOT 2 COUVERCLES AUTOADHÉSIFS

Réf. : TE-2590

- Autoadhésif et extensible, ils s'adaptent sur divers verres, tasses et gobelets afin d'éviter d'en renverser le contenu.
- Diamètre : 0,6 et 0,8 cm.



9€90

LOT DE 5 PORTES PAILLE STRAWBERI

Réf. : TE-1577

- Accessoire discret permettant de maintenir la paille sur un verre afin d'en faciliter la saisie.



5€90



LOT DE 15 PAILLES ANTI-REFLUX UNIFLOW

Réf. : TE-1576

- Adaptée aux personnes ayant une capacité de respiration limitée.
- Non compatible avec les liquides épais (soupe) ou gazeux.



15€90

TASSE ERGONOMIQUE AVEC ANSE HANDYCUP

- Avec couvercle et bec verseur.
- Capacité : 23 cl. Poids : 141 g.

COULEUR	RÉF.
Vert	TE-2345-1
Rouge	TE-2345-2
Bleu	TE-2345-3



15€90



Gobelet Kennedy ergonomique

Réf. : TE-999

- Couvercle anti-fuite avec entrée pour paille.
- Capacité : 20 cl.



14€90



Gobelet avec deux poignées

Réf. : TE-232

- Base large pour plus de stabilité.
- Facile à prendre en main.
- Translucide.
- Capacité : 30 cl.
- Lavage à la main conseillé.



19€90



SPÉCIAL COLLECTIVITÉS

IDÉAL COLLECTIVITÉS

VERRE À PIED ERGONOMIQUE ETAC TASTY

Réf. : TE-4947

- Design inspiré d'un verre à vin pour plus d'inclusion et de plaisir
- Pied épais avec repère rouge, pratique pour la préhension.
- En plastique léger (75 g) et solide.
- Contenance : 20 cl.



15€90

VERRE ULTRA RÉSISTANT ERGONOMIQUE

Réf. : TE-1829

- Il est quasi incassable. Empilable.
- Capacité : 15 cl.



5€90

GOBELET INCASSABLE ET EMPILABLE

Réf. : TE-28867 **NOUVEAUTÉ**

- Contenance de 16 cl.



3€50

PETIT PICHET EMPILABLE AVEC COUVERCLE 0,5 L

Réf. : TE-15012 **NOUVEAUTÉ**

- Poignée ergonomique.



8€90

PICHET ISOTHERME 1,2 L

Réf. : TE-28921

- Permet de garder vos liquides froids ou chauds plusieurs heures.



Avec couvercle pour éviter les renversements



27€90

PICHET COLLECTIVITÉ

- Avec couvercle. Idéal pour un usage intensif en collectivité.
- Sans bisphenol A, sans phtalates.
- Capacité : 1 l.
- Dimensions : 19 x 10,4 cm.



FABRIQUÉ EN FRANCE



COULEUR	RÉF.
Bleu	TE-2605-1
Jaune	TE-2605-2
Vert	TE-2605-3
Transparent	TE-2605-4

18€90

SUPPORT FLEXIBLE POUR YAOURTS

MEILLEURE VENTE

- Évite le renversement et le glissement sur la table.

COULEUR	RÉF.
Bleu	TE-1493-1
Orange	TE-1493-2
Cassis	TE-1493-3
Blanc	TE-1493-4



Note générale : 4.5 / 5 ★★★★★

C. Pascale, le 28/02/24 ★★★★★
Très bien super pour personne n'utilisant qu'une main pour manger.



ASTUCIEUX ASSURE LA STABILITÉ LORS DE LA CONSOMMATION OU DE L'OUVERTURE !



9€90

ENTRETIEN

DOUBLE BROSSES LAVE VERRES AVEC VENTOUSES

Réf. : TE-5365

- Permet de laver efficacement les verres (intérieur et extérieur) en un minimum d'effort grâce à ses 2 brosses à ventouses.



35€90

SPRAY NETTOYANT ET DÉSINFECTANT S3DM

Réf. : TE-4211

- Mousse nettoyante et désinfectante pour équipements et dispositifs médicaux.
- Contenance : 750 ml.



6€90

GANTS JETABLES EN NITRILE (X 100)

L'EXTRÉMITÉ DES DOIGTS EST DOTÉE DE MICRO TEXTURES POUR UNE MEILLEURE PRÉHENSION.

- Nitrile non stérile. Non poudré.
- Hypoallergénique.
- Tailles S (largeur 80 mm), M (95 mm), L (105 mm) et XL (115 mm).

BLEU	RÉF.	BLANC	RÉF.
S	TE-5418-1	S	TE-5484-1
M	TE-5418-2	M	TE-5484-2
L	TE-5418-3	L	TE-5484-3
XL	TE-5418-4	XL	TE-5484-4

4€20

5€90

NOIR	RÉF.	ROSE	RÉF.
S	TE-5844-1	S	TE-5485-1
M	TE-5844-2	M	TE-5485-2
L	TE-5844-3	L	TE-5485-3
XL	TE-5844-4	XL	TE-5485-4

4€50

5€90

RAMASSE POUSSIÈRE AVEC LONG MANCHE ET PELLE

Réf. : TE-4901

- Permet de ramasser la poussière sans se baisser !
- Clip de rangement sur le manche de la pelle.
- Hauteur : 96 cm.



24€90

LINGETTES DÉSINFECTANTES ET NETTOYANTES (X100)

FABRIQUÉES EN FRANCE

Réf. : TE-2386

MEILLEURE VENTE

- Lingettes désinfectantes et nettoyantes des dispositifs médicaux et des surfaces telles que mobilier, toilettes et salles de bain.
- Paquet distributeur de 100 lingettes.
- Dimensions d'une lingette : 18 x 20 cm.



6€90

GANTS JETABLES VINYLE NON POWDRÉS (X 100)

- Pour garder les mains sèches et protégées.
- 3 tailles au choix (S/M/L).
- Composition : Plastique vinyle, sans latex.
- Vendu par lot de 100 pièces.



TAILLE	RÉF.
S	TE-2391-3
M	TE-2391-1
L	TE-2391-2

3€90

BAVOIRS LAVABLES

Conseils clé pour bien choisir la matière :

- Le tissu éponge sera très absorbant aux produits liquides.
- Le PVC sera résistant aux taches.
- Le tissu microfibras, polyester et le coton se laveront très facilement.

BAVOIR À AIMANT BENEFACTOR

- Intérieur intraversable.
- 100% coton hypoallergénique.

FABRIQUÉ EN FRANCE



ACCROCHE FACILE PAR AIMANTS



MODÈLE	RÉF.
Ancre, bleu marine	TE-11539-1
Étoiles, bordeaux	TE-11539-2
Flammes, rouge	TE-11539-3
Papillons, bleu	TE-11539-4

29€

BAVOIR PASHMINA BIBETTA

- Attache en patte auto-agrippante.
- Dimensions : 42 x 34 cm.
- Polyester soyeux.



COULEUR	RÉF.
Bleu uni	TE-2696-1
Bordeaux uni	TE-2696-2
Gris motifs	TE-2696-3
Marine motifs	TE-2696-4
Bordeaux motifs	TE-2696-5

24€90

BAVOIR ADULTE BIBETTA

- Attache par pressions.
- Étanche (matière type néoprène). Pochette rabattable.
- Dimensions : 60 x 45 cm.



COULEUR	RÉF.
Bleu	TE-758-1
Bordeaux	TE-758-2

24€90

TABLIER DE REPAS INTEGRAL EN ÉPONGE SUPRIMA

Réf. : TE-26655

- Couvre les bras et le torse.
- S'attache dans le dos.
- 78 x 75cm.

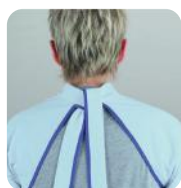

26€90

BAVOIR ADULTE ÉPAULES COUVERTES SUPRIMA

Réf. : TE-26502 **NOUVEAUTÉ**

- Couvre les épaules et le torse.
- Tissu éponge.
- S'attache dans le dos.
- 80% coton, 20% polyester.

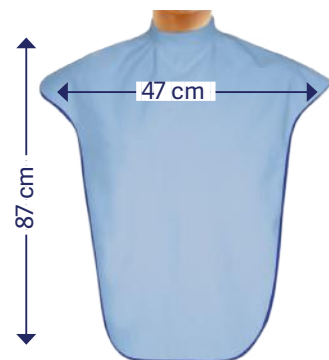

22€90

BAVOIR DERMOFRESH

MEILLEUR RAPPORT QUALITÉ/PRIX

- Hautement absorbant et imperméable tout en offrant le confort d'une serviette avec bouclettes.



MODÈLE	RÉF.	PRIX
Bleu 70 x 50 cm	TE-4700-2	14,90 €
Bleu 100 x 50 cm	TE-4700-4	16,90 €
Blanc 70 x 50 cm	TE-4700-1	14,90 €
Blanc 100 x 50 cm	TE-4700-3	16,90 €

À partir de **14€90**

FERMETURE DANS LE DOS AVEC BOUTONS PRESSION



SERVIETTE TOUR DE COU ABSORBANT

Réf. : TE-1305

- Tissu éponge absorbant.
- Dimensions : 75 x 37 cm.
- Poids : 150 g.



9€90



BAVOIRS ET PILULIERS

FOULARD DE TABLE ÉLÉGANT AVEC FIXATION À AIMANT

for ESTIME
L'élégance facile à enfiler

FABRIQUÉ EN FRANCE

- Facile à placer grâce à l'attache aimantée.
- Longueur : 55 cm, circonférence cou : 65 cm.
- Esthétique et doux, 100% coton.



- Framboise
- Rose poudré imprimé fleurs
- Bleu indigo
- Bleu canard pois dorés



MODÈLE

RÉF.

Framboise	TE-6302-5
Rose poudré imprimé fleurs	TE-6302-2
Uni bleu indigo	TE-6302-3
Bleu canard pois dorés	TE-6302-6



À partir de
25€

CHAÎNE ATTACHE SERVIETTE

Réf. : TE-1756

- Chaîne de 44 cm avec deux pinces pour tenir la serviette.
- En métal chromé.



4€90

BAVOIRS JETABLES ADULTES (X100)

Réf. : TE-4657

- Taille unique.
- Fixation par liens à nouer.
- Dimensions : 38 x 70 cm.



9€90

PILULIER HEBDO 4 COMPARTIMENTS

Réf. : TE-5740

- Jours indiqués sur compartiments.
- 28 compartiments (4 par jour).
- Matin / Midi / Soir / Nuit.



6€90

MORTIER POUR MÉDICAMENTS

Réf. : TE-7910

NOUVEAUTÉ

- Forme ergonomique pour transformer les médicaments en poudre.
- Fond rugueux.
- En porcelaine.
- Avec bec verseur.
- Diamètre : 8,3 cm.



10€90

SEMAINIER À OUVERTURE FACILE

Réf. : TE-22357

- Ouverture par simple appui.
- 1 compartiments par jour.
- Longueur : 22 cm.



9€90

PILULIER HEBDOMADAIRE HOSPITALIER PIL 7 EVOLUTION

Réf. : TE-6197

- 28 compartiments (4 par jour, avec coloris différents selon les moments de la journée).
- Permet de programmer les prises de comprimés pour la semaine.
- Grandes dimensions : L 32 x l 20 x h 4 cm.



36€90

TABLES ERGONOMIQUES

FABRIQUÉES EN FRANCE

Conseils clé pour une aide totale au repas :

- Régler la hauteur de la table pour s'assurer que la personne peut voir son assiette, en apprécier arômes et parfums.
- L'aspect a également son importance : ne pas mélanger les aliments en un tout méconnaissable.
- S'asseoir aux côtés de la personne aidée, ne pas la presser, l'encourager par la parole et la toucher.
- S'assurer que la personne avale bien les aliments, offrir souvent une gorgée de liquide.
- Disposer les aliments bien en vue, faciles à saisir.
- Ces tables peuvent servir aux repas comme aux activités ludiques.

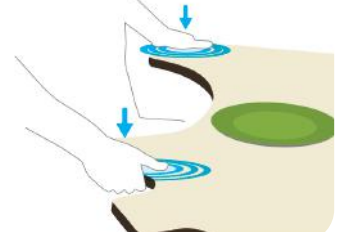

TABLES ERGO'TECHNIK

Nos tables sont munies d'un plateau ergonomique en stratifié Compact : résistant (aux coups et à la chaleur), fin, solide, stable et sécurisant. Découpe avec encoches pour poser les cannes. Elles sont toutes réglables en hauteur de 74 à 94 cm (manuel). Nettoyage facile : eau chaude, vapeur ou désinfectants.

COLORIS PROPOSÉS



TABLE 2 PLACES

TE-2019

- Dimensions : 110 cm x 80 cm.
- Poids : 19 kg.

990€

Dont éco-part 2,47 €



RÉGLABLES MANUELLEMENT DE 74 À 94 CM

TABLE RONDE 4 PLACES

TE-2022

- Dimensions : 140 cm x 140 cm.
- Poids : 26 kg.

1450€

Dont éco-part 3,38 €



TABLE 6 PLACES

TE-2021

- Dimensions : 205 cm x 110 cm.
- Poids : 41 kg.



TABLE 4 PLACES

TE-2020

- Dimensions : 140 cm x 110 cm.
- Poids : 27 kg.

1340€

Dont éco-part 3,50 €

LOT DE 2 ROULETTES SUPPLÉMENTAIRES

TE-6199

- Permet d'optimiser la mobilité des tables Ergo'technik et faciliter le déplacement.



99€

TABOURET DE SERVICE ERGO'TECHNIK

- Tabouret sur roulettes, idéal pour une utilisation par l'aidant pour intervenir sur la table Ergo'technik 3+1.

MODÈLE	RÉF.	PRIX
Avec dossier	TE-17372	299 €
Sans dossier	TE-4412	169 €

120 kg

169€

Dont éco-part 0,87 €



ENCORE PLUS DE PRODUITS SUR TOUSERGO.COM

TABLES ERGONOMIQUES

SPÉCIAL COLLECTIVITÉS

TABLES PMR ERGO'CLASSIK

De plus grande profondeur et avec leurs encoches, nos tables PMR sont conçues pour accueillir les fauteuils roulants face à face. Équipées de roulettes, elles sont encore plus faciles à vivre. Plateau en stratifié standard.

TABLE 2 PLACES

- Hauteur réglable.
- Roulettes en accessoires.
- Longueur : 110 cm
- Largeur : 90 cm.
- Poids : 19 kg.

629€
Dont éco-part 2,47 €



TABLE 4 PLACES

- Longueur : 162 cm.
- Largeur : 110 cm.
- Poids : 27 kg.

750€
Dont éco-part 3,51€

Hauteur variable de 73 cm à 83 cm



Pied acier brossé

FABRIQUÉE EN FRANCE

PLATEAU	PIEDS NOIRS GRAINÉS	PIEDS ACIER BROSSÉ
Érable nordique	TE-20986-1	TE-20986-2
Blanc Ménuires	TE-20986-3	TE-20986-4
Pierre de lune	TE-20986-5	TE-20986-6

RÉGLABLE MANUELLEMENT DE 73 À 83 CM

PLATEAU	PIEDS NOIRS GRAINÉS	PIEDS ACIER BROSSÉ
Érable nordique	TE-20990-1	TE-20990-2
Blanc Ménuires	TE-20990-3	TE-20990-4
Pierre de lune	TE-20990-5	TE-20990-6

TABLE D'ACTIVITÉ 3+1

- Facilite l'installation en fauteuil roulant.
- Plateau stratifié épais.
- Profondeur importante pour éviter de se cogner sous la table.
- Position idéale pour l'accompagnant au centre et en vis à vis.
- Longueur : 224,5 cm. Profondeur : 121,2 cm.
- Poids : 38,4 kg.

940€
Dont éco-part 3,46 €



Pieds acier brossés

TABLE RONDE 4 PLACES

NOUVEAUTÉ

- Diamètre : 140 cm.
- Poids : 26 kg.

769€
Dont éco-part 3,38 €



Pieds noirs grainés



PLATEAU	PIEDS NOIRS GRAINÉS	PIEDS ACIER BROSSÉ
Érable nordique	TE-8137-1	TE-8137-2
Blanc Ménuires	TE-8137-3	TE-8137-4
Pierre de lune	TE-8137-5	TE-8137-6

PLATEAU	PIEDS NOIRS GRAINÉS	PIEDS ACIER BROSSÉ
Érable nordique	TE-20991-1	TE-20991-2
Blanc Ménuires	TE-20991-3	TE-20991-4
Pierre de lune	TE-20991-5	TE-20991-6



TABLES À HAUTEUR VARIABLE VARI-TABLES

- Hauteur variable 77 à 87 cm.

MODÈLE	RÉF.	PRIX
Table carrée 2 places	TE-14195	890 €
Table ronde 4 places	TE-14204	1190 €
Table rectangulaire 4 places - 140 cm	TE-14198	1120 €
Table rectangulaire 6places - 204 cm	TE-14198	1400 €



FABRIQUÉES EN FRANCE

RÉGLABLE MANUELLEMENT DE 77 À 87 CM



Rectangulaire
TE-14198



Ronde 4 places
TE-14204



Carrée 2 places
TE-14195

À partir de **890€**
Dont éco-part 2,47 €

Voir le site pour le choix de la taille, couleur du plateau et du type de pieds!



TABLES ERGONOMIQUES

SPÉCIAL COLLECTIVITÉS

TABLE ERGO'TECHNIK 3 + 1

- Accueille 3 personnes et un accompagnant
- Concept innovant : revisite le rapport aidants / patients en diminuant l'isolement.
- Hauteur variable : 74 à 94 cm (manuel).
- Dimensions : 194,7 cm x 21,2 cm.
- Disponible également en pieds noirs grainés.
- Poids : 36 kg.

110 kg

COULEUR	RÉF.
Néon	TE-2023-2
Érable nordique	TE-2023-4
Blanc Ménuires	TE-2023-6
Pierre de lune	TE-2023-12
Gris perle	TE-2023-14



FABRIQUÉE EN FRANCE



1690€
Dont éco-part 4,68 €

Autres couleurs du nuancier disponibles sur le site



TABLE ERGONOMIQUE TRÈFLE

Réf. : TE-4416

- Sa conception en forme de trèfle assure confort et accessibilité des utilisateurs de fauteuil roulant. Tapis de jeu vendu en accessoire.
- Hauteur réglable : 70 à 90 cm (manuel).
- 18 coloris de plateau disponibles (contactez-nous).
- Dimensions : 140 cm x 140 cm.

18,5 kg



KIT DE JEUX POUR TABLE TRÈFLE

Réf. : TE-13769



1999€
Dont éco-part 4,68 €

810€

TABLE D'ACTIVITÉS À HAUTEUR VARIABLE ACTIVITY

- Solution idéale pour les activités en collectivités.
- Adaptable à chaque utilisateur : réglable en hauteur de 78 à 101 cm par vérin à gaz et en inclinaison (uniquement les tables Triangle) par crémaillère selon 6 positions.
- Plusieurs tables peuvent être associées entre elles afin de favoriser les échanges et les activités.
- Un ensemble de 8 tables Triangle peut être associé avec la table centrale ronde de manière à créer un espace d'activité de 2,40 m de diamètre.
- Roulettes à frein.
- 2 coloris de plateau mélaminé : bleu ou taupe.

15 kg

MODÈLE/COULEUR	RÉF.	PRIX
Triangle/Taupe	TE-5138-1	569 €
Triangle/Bleu	TE-5138-2	569 €
Rond/Taupe	TE-5139-1	699 €
Rond/Bleu	TE-5139-2	699 €

BAGUETTE DE RÉTIEN

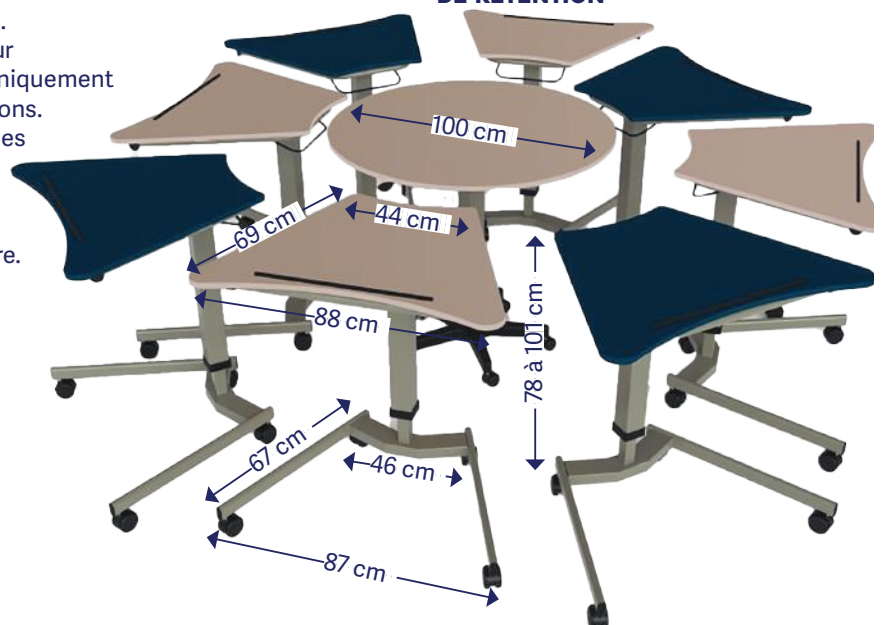

À partir de 569€

TABLES ERGONOMIQUES

TABLE DE PIQUE-NIQUE PMR

Réf. : TE-5688  **COUP DE CŒUR**

- Accessible aux personnes en fauteuil roulant à l'une des extrémités.
- Pour 6 personnes.
- Conçue pour l'extérieur : fabriquée en pin sylvestre autoclave classe 4 très résistant.
- Livré en kit avec toute la quincaillerie nécessaire au montage.

459€

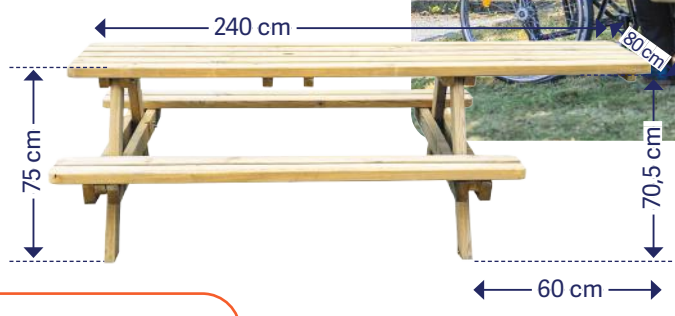

INFO
Le traitement autoclave, idéal pour l'extérieur, assure au bois une résistance aux champignons et aux insectes.

TABLE DE PIQUE-NIQUE CLASSIQUE

Réf. : TE-5683

- Pour 6 personnes.
- La version « standard » de la table ci-dessus.

399€

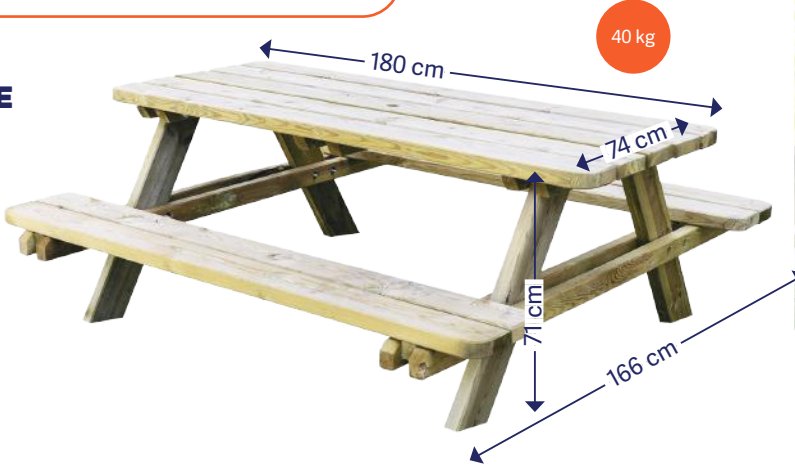

TABLES À HAUTEUR VARIABLE MANUELLES EXPERT

 **COUP DE CŒUR**

- POUR S'ADAPTER À TOUS LES UTILISATEURS ET POUR TOUS TYPES D'ACTIVITÉS.
- Mécanisme manuel par vérin à gaz via la pédale et la poignée : facile d'utilisation, sans effort.
 - Pas de câble électrique : risque de panne 0.
 - Plateaux au choix : Pétale, Rond, Carré ou Rectangulaire.
 - Verrouillage possible de la hauteur souhaitée pour plus de sécurité.
 - Hauteur (des 4 formes) : de 72 à 92 cm.

FABRIQUÉES EN FRANCE



FORME DU PLATEAU	RÉF.	PRIX
Pétale	TE-5767-1	1950 €
Ronde	TE-5767-2	1690 €
Rectangulaire	TE-5767-3	1499 €
Carrée	TE-5767-4	1400 €

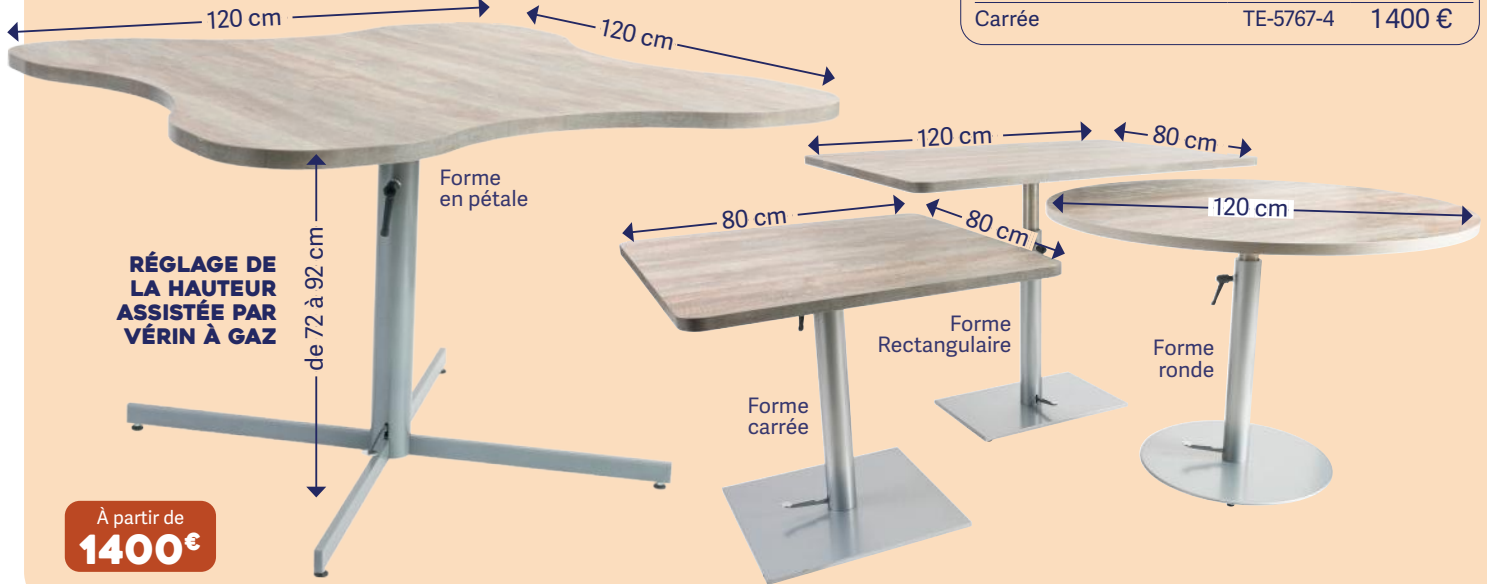

À partir de **1400€**

CONTACTEZ LES EXPERTS TOUS ERGO AU 03 20 81 93 89

CHAISES easy'roll



POUR RÉDUIRE LES EFFORTS DU PERSONNEL SOIGNANT ET LUTTER CONTRE LES TMS !

IDÉAL COLLECTIVITÉS



Garnissage Body Foam



DISPOSITIF EASY ROLL

Facilite le pousser-tirer des personnes dépendantes



Des accoudoirs permettent de reposer les avant-bras et de délester les membres supérieurs évitant arthrose cervicale et cyphoses.

Large choix de coloris bois et tissus à choisir à la commande avec notre service client



Voir la vidéo sur le site

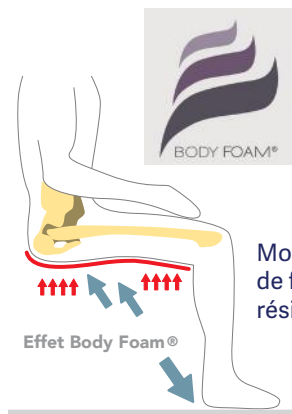

Mousse à mémoire de forme haute résilience

Effet Body Foam®

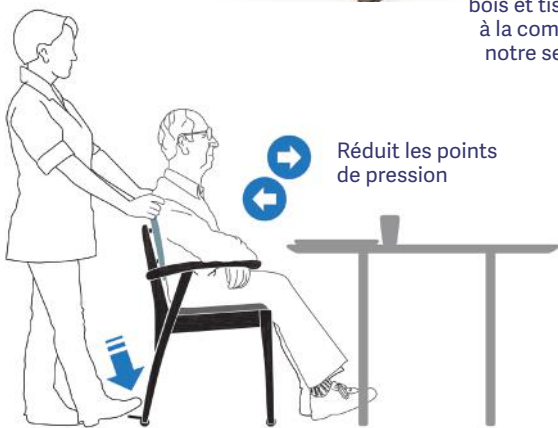

Réduit les points de pression

DISPOSITIF EASY ROLL

L'assise a un effet sur la stabilisation latérale des jambes et une forme anti glissement. Elle procure une stabilité et un confort nécessaire.



Le garnissage Body Foam accroît la longévité de votre chaise.



La conception du siège améliore la posture des membres supérieurs et inférieurs de façon considérable.

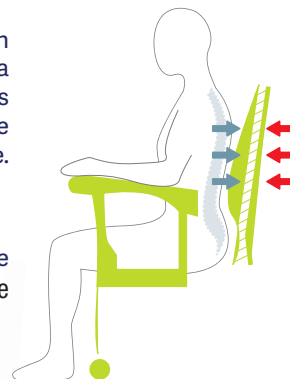

Améliore la pathologie vasculaire

CHAISE BRIDGE GRAND LARGE BODY FOAM

FABRIQUÉE EN FRANCE

Réf. : TE-4242

À partir de **389€**

Avec système Ergo Adapt : réglage simultané et rapide de la profondeur et de la hauteur de l'assise.

Avec ou sans système Easy Roll (au choix) qui facilite le pousser-tirer des personnes dépendantes.

Garnissage Body Foam® : Mousse à mémoire de forme haute résilience. Réduit les points de pression. Améliore la pathologie vasculaire.

CHAISES ERGONOMIQUES

NOUVEAUTÉS

CHAISE RÉGLABLE CHARLOTTE Aplös

Réf. : TE-29054  **COUP DE CŒUR**

- Assise confortable et design élégant.
- Profondeur d'assise réglable grâce à un système ingénieux situé sous l'assise.
- Sa découpe sur le haut du dossier permet une bonne prise en main pour la déplacer, ainsi que ses patins en plastique sous les pieds.
- Structure en bois de hêtre massif.
- Assise et dossier en simili cuir facile à nettoyer.

 120 kg



Profondeur d'assise réglable



239€



CHAISE D'AIDE À LA LEVÉE SUZANNE

Réf. : TE-19970  **COUP DE CŒUR**

- L'assise bascule automatiquement lorsque l'utilisateur donne une petite impulsion.
- Vérin à gaz réglable (en fonction du poids de la personne).
- Patins antidérapants en nylon.
- Poignée d'accoudoir allongée pour faciliter le transfert assis-debout / debout-assis.
- Bois massif.

 120 kg

5 positions différentes selon le poids de l'utilisateur



480€

CHAISE BRIDGE BARIATRIQUE

SPÉCIAL COLLECTIVITÉS

FABRIQUÉE EN FRANCE

- Pour utilisateur de forte corpulence : poids supporté 150 kg et assise large.
- Assise et dossier garnis.
- Piétement en chêne ou hêtre massif.
- Nombreux coloris de garnissage disponibles sur demande.

FINITION	CATÉGORIE 1		CATÉGORIE 2	
	RÉF.	PRIX	RÉF.	PRIX
Hêtre	TE-20964-3	459 €	TE-20964-4	507 €
Chêne	TE-20964-1	555 €	TE-20964-2	603 €

 150 kg



À partir de **507€**

CHAISE MODERNE AVEC ACCOUDOIRS IO

Réf. : TE-8164

- Légères (7,2 kg), empilables et dans l'air du temps.
- Assise et dossier légèrement élastiques pour plus de confort.
- Entretien et lavage très simples.

COULEUR RÉF.

Blanc	TE-8164-1
Beige	TE-8164-2
Gris	TE-8164-3
Noir	TE-8164-7



 136 kg



Très stable lors de la levée

329€



CONTACTEZ LES EXPERTS TOUS ERGO AU 03 20 81 93 89

MOBILIER ERGONOMIQUE

DÉAMBULATEUR D'INTÉRIEUR PAGE SALJOL



- Modulable et polyvalent, c'est le couteau suisse des déambulateurs intérieurs.
- Avec frein à main et frein à pied.
- Très maniable, il est d'une stabilité inégalée !
- Toutes les dimensions p. 63.

R

TAILLE **IVOIRE** **ANTHRACITE**

S	TE-5848-1	TE-5848-4
M	TE-5848-2	TE-5848-5
L	TE-5848-3	TE-5848-6

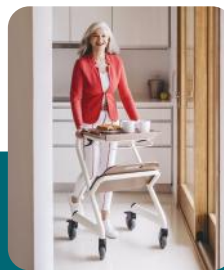

Pratique en desserte



Ivoire

Anthracite

499€



Possibilité de déplacement podal



Utile aussi en cadre WC

CHARIOT DE MARCHÉ SPÉCIAL INTÉRIEUR

Réf. : TE-3299

- Sur roulettes, avec deux plateaux.
- Hauteur réglable : 75,5 à 90,5 cm.
- Freins parking.

R 125 kg



Plateau amovible

169€



8 kg

DESSERTS DE TABLE ROULANTE PLIABLE

Réf. : TE-1837

- Réglable en hauteur de 79 à 93 cm.
- 4 roulettes pivotantes à 360°.
- Les plateaux passent au lave-vaisselle.

15 kg

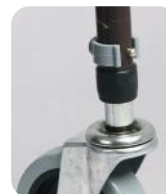

119€



6 kg

ESCABEAU DE SÉCURITÉ 3 MARCHES

Réf. : TE-5173

- Confort et sécurité à l'utilisateur.
- Dispose de 2 rampes latérales pour faciliter la levée.
- Marches profondes antidérapantes.
- Hauteur de la poignée : 142 cm
- Hauteur de la 3^e marche : 50 cm.
- Dimensions des marches : 28 x 38 cm.

150 kg



89€

TABLE DE FAUTEUIL / LIT AJUSTABLE EN HAUTEUR ET LARGEUR

Aplôs

- Hauteur plateau réglable par molette : 71 - 91 cm.
- Plateau incurvé non inclinable.
- Largeur ajustable : 90 - 110 cm.
- Rebords pour protéger les objets de la chute.

Réf. : TE-2833

15 kg



149€

RETROUVEZ PLUS DE TABLES DE LIT PAGES 128 ET 129

MOBILIER ERGONOMIQUE

CHAISE DE CUISINE ASSISE HAUTE

- Cette chaise dispose d'accoudoirs et d'une assise haute et légèrement inclinée vers l'avant pour se relever avec facilité.
- Hauteur d'assise réglable.
- S'utilise dans la cuisine pour les activités de la vie courante ou même sous la douche grâce à sa mousse hydrofuge très facile d'entretien.

 170 kg

COULEUR	RÉF.
Bleu	TE-1804-1
Gris	TE-1804-2



119€



SIÈGE ERGONOMIQUE À ROULETTES VARBERG

- Permet de se déplacer sans effort en intérieur.
- Pratique pour cuisiner ou effectuer certaines tâches ménagères.
- Assise haute qualité type selle de cheval anatomique en simili cuir.
- Intérieur en mousse moulée.
- 5 roulettes multidirectionnelles pour un déplacement facile.

 120 kg

PIÈTEMENT	RÉF.	PRIX
PVC	TE-4003-1	109 €
Aluminium	TE-4003-2	119 €

À partir de
109€

**PIÈTEMENT
ALUMINIUM**



REPOSE BRAS ARTICULÉ ERGONOMIQUE ERGOREST

Réf. : TE-5148-1

- Maintien le bras dans un schéma de mouvements naturels en soulageant la tension, la douleur et la fatigue.

Longueur bras :
standard 89 mm.

Longueur gouttière :
standard 130 mm.

Etau :
épaisseur bureau
de 15-43 mm

129€



REPOSE-BRAS UNIVERSSEL JUMBOREST

- Dispositif innovant, breveté et fabriqué en France.
 - S'adapte à tout type de tables afin d'améliorer la posture générale du corps.
 - Tenu par arc-boutement grâce à un patin de réglage par vis à l'extrémité du bras.
- Dimensions : 28 x 29 x 0,5 cm. 600 g.
Matière : Techno-polymère injecté.

COULEUR	RÉF.
Blanc	TE-3577-1
Noir	TE-3577-2

79€90

VERROU POUR JUMBOREST

- Permet d'immobiliser le Jumborest sur une table.

Réf. : TE-4014

9€90

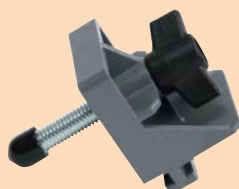

PLATEAU D'ACCUEIL AMOVIBLE JUMBOREST ACCESS

FABRIQUÉ
EN FRANCE

Réf. : TE-4555

- S'adapte sur un bureau ou une table de repas afin de créer une station d'accueil accessible aux PMR.
- Installation et démontage rapides et faciles.
- Facilement transportable.
- Dimensions : 69 x 38 x 0,6 cm.

 70 kg



4 kg



290€

ASSISES ERGONOMIQUES

CHAISE ROTATIVE EASY SITTING

Réf. : TE-6372

- Chaise avec système de rotation à 360° et système de glissement.
- Hauteur réglable.
- Option roulettes pour faciliter les déplacements.
- Utilisation intérieur uniquement, hors salle de bain et extérieur.
- Résistant au feu M2.

130 kg

SYSTÈME DE GLISSEMENT



SYSTÈME DE ROTATION



Assise : 42 x 46 cm

FABRIQUÉE EN FRANCE

À partir de **409€**

Voir toutes les vidéos sur le site



SIÈGE BALLON ERGONOMIQUE DESIGN BLOON

Réf. : TE-12933 **COUP DE CŒUR**

- Stable grâce au socle lesté.
- Tonifie le haut du corps.
- Taille ergonomique.
- Prévention TMS.
- Anti feu, housse lavable.
- Pompe incluse.



À partir de **189€**

Voir les différents coloris sur le site



COUSSIN RELEVEUR ÉLECTRIQUE NOMADE SITNSTAND

Réf. : TE-13263

UN LÈVE PERSONNE INNOVANT

- Se gonfle en 20 secondes à l'aide de son compresseur.
- Mobile, utilisation intérieure ou extérieure !
- Fonctionne sur batterie rechargeable.

120 kg



Dimensions assise gonflée : 40 x 48 x 25 cm

709€

FAUTEUIL RELAX PLIABLE OXYGÈNE LAFUMA

NOUVEAUTÉ

- Imperméable : revêtement cuir synthétique.
- Position de relaxation idéale pour la circulation sanguine « Zéro gravité » : les jambes sont positionnées légèrement au-dessus du niveau du cœur.

COLORIS	RÉF.
Empreinte	TE-4606-1
Grège	TE-4606-2
Eucalyptus	TE-4606-3



Empreinte



Eucalyptus



Grège



528€

ENCORE PLUS DE PRODUITS SUR [TOUSERGO.COM](https://www.tousergo.com)

BUREAUX HAUTEUR VARIABLE

BUREAU À HAUTEUR VARIABLE ÉLECTRIQUE APLÔS

MEILLEUR RAPPORT QUALITÉ/PRIX

- Hauteur variable électrique de 70 à 121 cm (hors plateau) grâce aux interrupteurs de commandes sous le plateau.
- Livré avec un plateau ayant une découpe incurvée sur la face avant.
- Cette découpe améliore l'accessibilité des utilisateurs en fauteuil roulant.
- Elle permet aussi à tous de poser les coudes sur le plateau et donc de soulager les tensions sur les avant-bras, souvent sources de tendinites.
- Plateau stratifié très résistant.
- Coloris : Chêne ou Blanc.

Aplôs

PLATEAU
MADE IN FRANCE

Épaisseur plateau :
2,8 cm

LARGEUR DES PIEDS
AJUSTABLES AFIN DE
S'ADAPTER À VOTRE
PLATEAU DE 106
À 160 CM

COULEUR	RÉF.	PRIX
Chêne Halifax	TE-5976-1	699 €
Blanc	TE-5976-2	699 €
Sans plateau	TE-5976-3	349 €

70 kg

HAUTEUR VARIABLE
ÉLECTRIQUEMENT
DE 71 À 121 CM

TRaverse
AJUSTABLE
EN LARGEUR
DE 106
À 160 CM

À partir de
349€

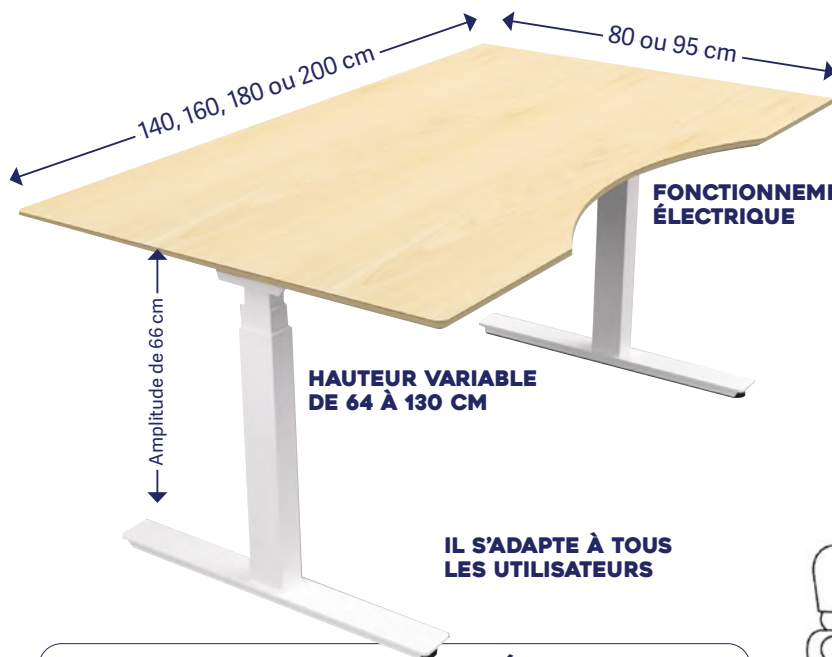

BUREAU À HAUTEUR VARIABLE ÉLECTRIQUE SCANDI

- Ce bureau électrique à hauteur variable comprend 2 pieds blancs, une traverse, un plateau en bois (droit ou incurvé).
- Garantie : 5 ans.

BÉNÉFICES

- S'adapter à tous les utilisateurs, quelle que soit leur morphologie et leur capacité.
- Alternier la position assis debout permet de
 - Soulager les tensions musculaires.
 - Réduire les problèmes de dos.
 - Améliorer la circulation veineuse.
 - Réduire toutes les pathologies liées à la sédentarité.
 - Améliorer la concentration et la créativité.

120 kg

16 COLORIS DE PLATEAUX
DISPONIBLES EN LIGNE

PLATEAU	DIMENSIONS	RÉF.	PRIX
Arrondi	140 x 95 cm	TE-3560-1	1590 €
Arrondi	160 x 95 cm	TE-3560-2	1 790 €
Arrondi	180 x 95 cm	TE-3560-3	2020 €
Arrondi	200 x 95 cm	TE-3560-4	2140 €
Droit	140 x 80 cm	TE-3560-5	1 630 €
Droit	160 x 80 cm	TE-3560-6	1 820 €
Droit	180 x 80 cm	TE-3560-7	2040 €
Droit	200 x 80 cm	TE-3560-8	2190 €

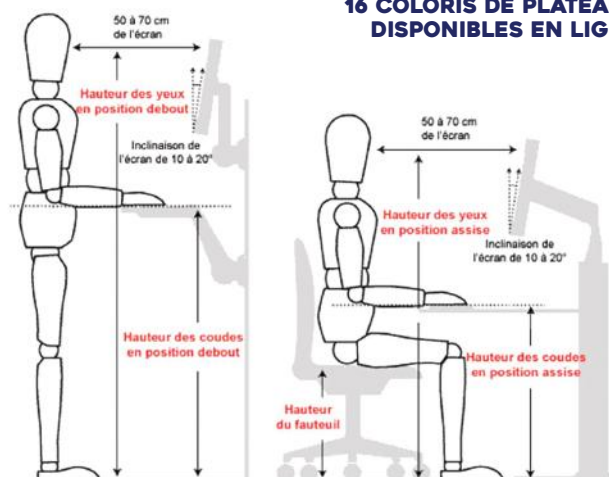

Repère visuel en position haute : placez la table à la hauteur du nombril.

À partir de
1590€
Dont éco-part 0 €

CONTACTEZ LES EXPERTS TOUS ERGO AU 03 20 81 93 89

MOBILIER ERGONOMIQUE

ÉVIERS PMR GRANBERG

- De cuve de 12 cm de profondeur, ils augmentent l'accessibilité des plans de travail de cuisine.
- Livré avec siphon extra plat + flexible souple d'évacuation.
- Réversible: pour gaucher ou droitier.
- En Acier Inox de grande qualité.



FABRIQUÉ EN SUÈDE

ÉVIER ES11

Réf. : TE-4907



659€

ÉVIER ES15

Réf. : TE-4905



719€

ÉVIER ES12

Réf. : TE-8440



819€

ÉVIER ES35

Réf. : TE-4904

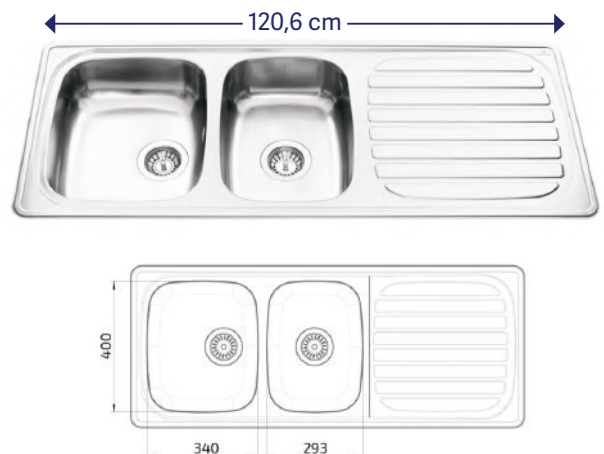

1099€

ÉVIER PMR ÉCO

PETIT PRIX

- Éviers PMR avec 1 cuve + égouttoir strié.
- La cuve peu profonde (hauteur : 12,7 cm soit 4,3 cm moins profonde que les éviers ordinaires) offre un maximum d'accessibilité sous le plan de travail pour l'utilisateur en fauteuil.
- En inox lisse garantie 15 ans.
- À encastrer.
- Livré avec siphon.

MODÈLE	RÉF.
Cuve à droite /Égouttoir à droite	TE-5231-1
Cuve à gauche/Égouttoir à gauche	TE-5231-2

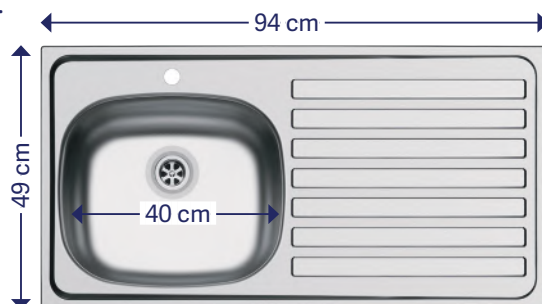

299€

MITIGEUR PMR

Réf. : TE-5232

- Mitigeur de cuisine ou salle de bains avec longue commande plus accessible.
- Il facilite la préhension et la manipulation pour un utilisateur en fauteuil roulant.
- En acier poli chromé.



159€

ENCORE PLUS DE PRODUITS SUR TOUSERGO.COM

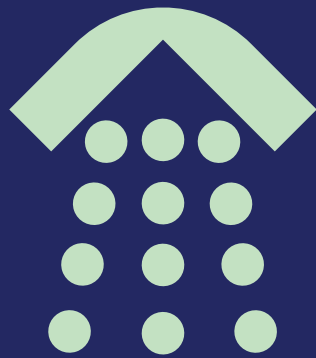

SALLE DE BAINS

SOMMAIRE

Aides à la toilette.....	p174
WC japonais & hygiène.....	p180
Antidérapants.....	p182
Marchepieds.....	p184
Barres d'appui.....	p185
Réhausseurs WC.....	p190
Chaises & tabourets de douche...	p193
Chaises percées.....	p194
Sièges de douche rabattables.....	p198
Chaises de douche à roulettes.....	p200
Planches et sièges de bain.....	p202
Élévateurs de bain.....	p204
Bancs de transfert.....	p206

AIDES À LA TOILETTE

BROSSE COURBÉE POUR LE DOS

Réf. : TE-368

MEILLEUR RAPPORT
QUALITÉ/PRIX

- Elle permet d'atteindre, sans effort, les zones du corps difficiles d'accès, et principalement le dos.
- L'éponge n'absorbe pas l'eau, ce qui garantit une meilleure hygiène.
- Tube rigide et courbé de 70 cm de longueur.



36€90

BROSSE POUR LE CORPS À POILS LISSES

Réf. : TE-988

- Brosse d'hygiène et de massage à poils lisses qui s'adapte aux formes du corps.
- S'utilise humide ou sèche.

Le long manche permet d'atteindre les zones difficiles : dos, épaules, jambes, etc.



14€90

SANGLE LAVE DOS MASSANTE

Réf. : TE-3525

- Permet d'atteindre les endroits difficiles d'accès.
- Recouverte de picots souples nettoyants et massants.
- 2 poignées ergonomiques.



12€90

BROSSE À ONGLES À VENTOUSES

Réf. : TE-1799

- Pour se laver doigts et mains avec un support stable.



6€90

BROSSE ERGONOMIQUE POUR LE CORPS

Réf. : TE-672

- Longueur : 37 cm.

Note générale : 4.3 / 5 ★★★★★

19€90



ÉPONGE DE RECHANGE

Réf. : TE-2476

5€90

BROSSE POUR LE DOS EXFOLIANTE

Réf. : TE-1985

- Le long manche (47 cm) de cette brosse à dos vous permettra de vous laver le corps sans effort et en douceur.
- Effet exfoliant.
- 100% polyamide.

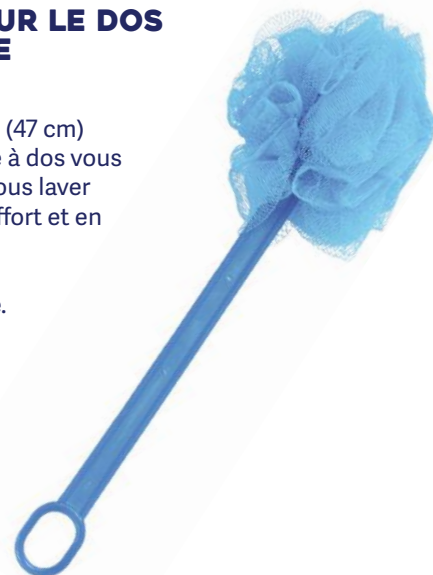

9€90

BROSSE DE DOUCHE POUR PIED SHOWERSANDAL®

Réf. : TE-2762

MAINTIEN AU SOL
PAR VENTOUSES



32€90

AIDES À LA TOILETTE

PORTE SAVON AIMANTÉ

Réf. : TE-13862  **COUP DE CŒUR**

- Facilite la douche pour PMR.
- Pas besoin d'outil : l'aimant se fixe avec une ventouse.
- Plus de risque de savon qui tombe !
- Le savon ne ramollit plus en étant suspendu.



Poids max. du savon : 200g

7€90

GEL DOUCHE CORPS ET CHEVEUX

Réf. : TE-29789  **NOUVEAUTÉ**

- Parfum léger de jasmin et noix de coco.
- 1 litre.



4€80

SAVON D'ALEP 20% LAURIER

Réf. : TE-29790  **NOUVEAUTÉ**



4€90

BROSSE POUR ORTEILS

Réf. : TE-14

- Grâce à son long manche, elle permet de se laver les orteils sans se baisser.
- Le tampon en éponge lavable en machine.



Éponge de recharge fournie

9€90



LAIT NETTOYANT INTIMITÉ

Réf. : TE-1707

- Nettoie, hydrate et protège la peau des irritations.
- Sans rinçage.
- Sans alcool.
- Contenance : 500 ml.
- Testé sous contrôle dermatologique.



5€90

SANGLE LAVE-DOS

Réf. : TE-710

 **MEILLEUR RAPPORT QUALITÉ/PRIX**

- Permet une toilette malgré des mouvements d'épaules limités.
- Microfibres avec poignées.

Note générale : 4.6 / 5 



12€90

Longueur : 82 cm

POIGNÉE PORTE SAVON DORNELLE

FABRIQUÉE EN FRANCE

- Grâce à la cale réglable, cette poignée convient à tous les savons durs. Facile de préhension, antiglisse et écologique.
- Dites adieu aux bouteilles de savon liquide.



COULEUR	RÉF.
Blanc	TE-5723-1
Rose	TE-5723-2



19€90

-  Ouvrez...
-  Insérez...
-  Fermez...
-  Posez !

SAVON DORNELLE

Réf. : TE-5725

- Compatibilité 100% garantie avec la poignée porte-savon Dornelle !
- Fabriqué en France, à base d'huiles issues de l'agriculture biologique.
- Savon officiel.



4€90

AIDES À LA TOILETTE

CHARLOTTE AVEC SHAMPOING SANS RINÇAGE

Réf. : TE-1209

- Ni eau ni rinçage ne sont nécessaires.
- Taille universelle.

3€50



SHAMPOING SANS RINÇAGE RIVADOUCE

Réf. : TE-1612

- Contenance 250 ml.

14€90



Y BRUSH - BROSSÉ À DENTS À PRÉHENSION FACILE

FABRIQUÉE EN FRANCE

NOUVEAUTÉ

- Idéale, tant pour les personnes ayant des difficultés de préhension et n'arrivant pas à agiter leur brosse à dents.
- Brossage des dents en 10 secondes par vibrations soniques.
- Tête de brosse flexible, composée de 35 000 filaments en Nylon souple qui s'adapte à toutes les mâchoires.
- La brosse se tient facilement à une main.
- Efficacité cliniquement prouvée.
- Livrée avec :
 - 1 Manche NylonStart avec batterie intégrée
 - 1 Tête de brosse.
 - 1 Câble USB pour recharger la batterie.
 - 1 Accès au programme d'accompagnement Y-Brush.



TAILLE

RÉF.

Standard (+ 12 ans) TE-18014-1

Petite (4-12 ans) TE-18014-2

CÂBLE DE RECHARGE MICRO USB

MANCHE

BROSSE (M OU S)

79€99

Voir toutes les vidéos sur le site



SUPPORT DE POMMEAU DE DOUCHE MANÉA

Réf. : TE-5738 COUP DE CŒUR

- Ce support amovible est conçu pour les personnes ayant des faiblesses dans les mains.
- Le flexible est orientable dans toutes les positions.
- La pince universelle est compatible avec la grande majorité des pommeaux de douche.
- Les déplacements dans la douche sont limités.



Fixation à l'aide d'une ventouse et d'un simple basculement du manche.

65€



FABRIQUÉE EN FRANCE

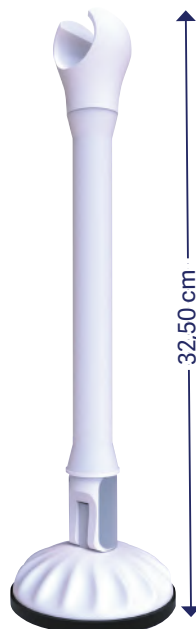

VANNE D'ARRÊT D'EAU POUR ROBINET

Réf. : TE-27268 **NOUVEAUTÉ**

- Pratique : permet de contrôler l'arrivée d'eau depuis la douchette sans être obligé d'aller jusqu'au mitigeur.
- Se fixe simplement entre le pommeau et le tuyau.
- En inox.



16€90

AIDES À LA TOILETTE

GANTS À USAGE UNIQUE (X50)

MEILLEUR RAPPORT QUALITÉ/PRIX

- Pour l'hygiène et la toilette des personnes alitées ou incontinentes.
- Très absorbant, ultra doux, aspect textile, sans latex.
- 23 x 15,7 cm. Qualité : 75 g / m².

MODÈLE	RÉF.	PRIX
50 gants de toilette gaufrés	TE-1680	3,90 €
50 gants de toilette lisses	TE-4233	3,90 €
50 gants de toilette pré savonnés	TE-1679	6,50 €



À partir de
3€90

GANTS PRÉ-IMBIBÉS JETABLES

GANTS DE TOILETTE PRÉ-IMBIBÉS AQUA (X12)

- Pour une toilette sans rinçage grâce à sa lotion nettoyante pré-imbibée.
- Usage unique.

Note générale : 4.3 / 5 ★★★★★

MODÈLE	RÉF.	PRIX
Corps parfumé	TE-3417	7,20 €
Corps non parfumé	TE-3424	7,90 €
Shampoo	TE-3431	9,90 €

À partir de
7€20



ÉPONGE ANTI IRRITATION AVEC POIGNÉE ÉLASTIQUE

Réf. : TE-9103

- Facilement préhensible pour la toilette du visage ou intime.
- 100% coton bio.

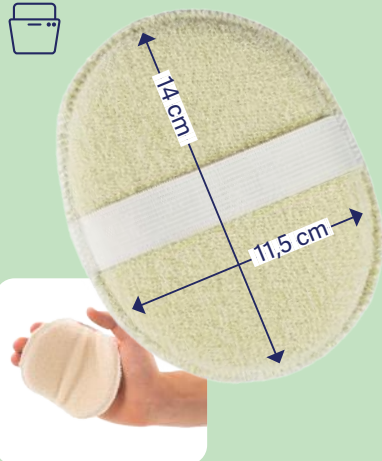

6€90



CARRÉ DE TOILETTE INTIME

Réf. : TE-9102

- Pour peaux sensibles.
- Coton bio.
- Face éponge et face molleton.



3€

GANT NETTOYANT

Réf. : TE-9101

- Pour peau sensible.
- Se maintient autour du poignet.
- Coton bio.



6€90

LINGETTES TENA WET WIPE

Réf. : TE-3430

- Boîte de 48 lingettes au format 29 x 22 cm.
- Émulsion sans alcool et sans savon.
- 3 en 1 : nettoie, nourrit et protège la peau.
- Tissage doux et résistant facilitant la toilette.

6€90



AIDES À LA TOILETTE

**PEIGNE ET BROSE
ERGONOMIQUES
POUR CHEVEUX
À LONG MANCHE
(LOT DE 2)**

Réf. : TE-5845

MEILLEUR RAPPORT
QUALITÉ/PRIX

- Facilite la coiffure pour les personnes éprouvant des difficultés dans leurs mouvements.

Note générale : 5 / 5 ★★★★★

V. Nathalie, le 29/04/20 ★★★★★
Pour le peigne, enfin, je me coiffe
derrière la tête !!! Ce que je n'arrivais
plus à faire depuis des années !!!!
Une autonomie retrouvée !!

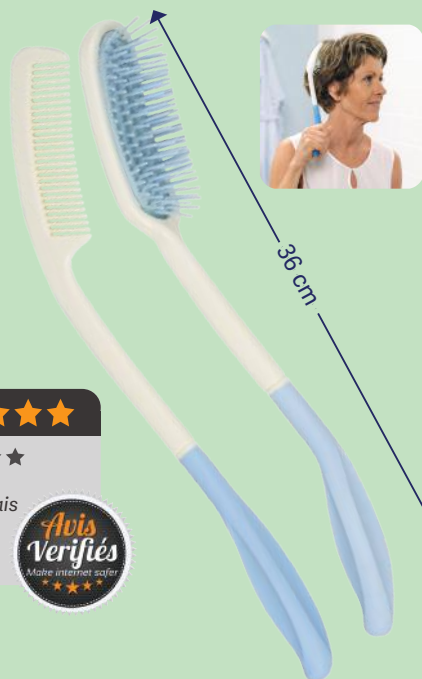

19€90

**BROSSE DE BAIN
EN BOIS AVEC
LONG MANCHE**

Réf. : TE-5665

- Idéale pour les personnes ayant des mouvements de bras/épaules limités.
- Brosse détachable du manche pour laver les zones corporelles plus accessibles.



9€90

52 cm

**BAC À SHAMPOING
SUR PIEDS
À HAUTEUR VARIABLE**

Réf. : TE-7920

- Facilite le lavage des cheveux pour l'aidant, dans le lieu idéal.
- Évite les éclaboussures et les débordements.
- Le tuyau d'évacuation s'étire de 30 à 145 cm.

SE DÉMONTE
ET SE RANGE RAPIDEMENT

78 à 110 cm



69€90

**BROSSE À CHEVEUX
À LONG MANCHE ETAC**

- Facilite la coiffure pour les personnes éprouvant des difficultés dans leurs mouvements.

LONGUEUR	RÉF.
Court (30 cm)	TE-12-1
Long (37 cm)	TE-12-2

Note générale : 5 / 5 ★★★★★

L. Louis, le 05/02/23 ★★★★★
Très bien pour les personnes qui
ont du mal à lever les bras, je les
recommande.



19€90

PROTECTION ÉTANCHE BLOCCS

BLOCCS™

- Spécialement conçu pour protéger un plâtre, un bandage ou un pansement.
- Permet de prendre bain ou douche, voire même de nager.
- Son élasticité lui confère une totale étanchéité.
- Réutilisable : facile à nettoyer.
- Caoutchouc naturel bleu.

À partir de
39€90

MODÈLE	LONGUEUR	RÉF.	PRIX
Enfant	Avant-bras	43 cm	TE-3219-1 37,90 €
	Bras entier	53 cm	TE-3219-2 37,90 €
	Demi-jambe	41 cm	TE-3219-3 37,90 €
Adulte	Jambe entière	69 cm	TE-3219-4 37,90 €
	Avant-bras	53 cm	TE-3218-1 39,90 €
	Bras entier	78 cm	TE-3218-2 39,90 €
	Demi-jambe	66 cm	TE-3218-3 39,90 €
Jambe entière	95 cm	TE-3218-4 39,90 €	

**HOUSSE DE PROTECTION
POUR DOUCHE**

- Empêche le contact de l'eau lors de la douche quotidienne.
- Totalement imperméable.
- Disponible pour le bras et la jambe.

MODÈLE	RÉF.	PRIX
Avant-bras	TE-2475-1	14,95 €
Bras	TE-2475-2	15,95 €
Demi-jambe	TE-2475-3	16,95 €

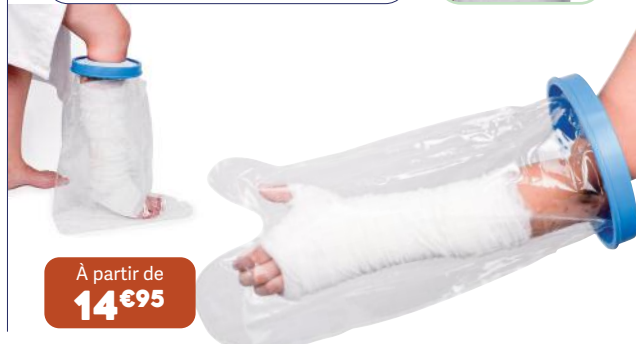
À partir de
14€95

AIDES À LA TOILETTE

CAPILUVE GONFLABLE ET SOUPLE ANTI-ÉCLABOUSSURE

Réf. : TE-8819

- Gonflable : rangement et transport facilités !
- Pratique pour la coiffure à domicile.
- S'adapte à toutes les tailles de cou.



32€90

DOUCHETTE LAVABO À FERMETURE RAPIDE

Réf. : TE-8462

- Fini le tuyau qui ne tient pas : adaptateur universel !
- Anti éclaboussures.
- Picots anticalcaires.



Longueur du tuyau : 150 cm.
Longueur douchette : 20 cm.

19€90

BAC À SHAMPOING GONFLABLE

Réf. : TE-216

- L'accessoire indispensable pour les toilettes alitées.
- Gonflable à la bouche.
- Avec tuyau de vidange.
- Poids : 680 g.



19€90

POCHE AVEC DOUCHETTE

Réf. : TE-991

- S'accroche facilement à l'aide d'une solide corde.
- Peut contenir 11,3 L d'eau.
- Un bouton marche-arrêt permet de réguler l'écoulement de l'eau.



26€90

CAPILUVE

Réf. : TE-5118

- Idéal pour faire un shampoing à une personne alitée en toute facilité.
- Large bassin offrant une grande liberté de mouvement.
- L'eau s'écoule directement dans le réservoir interne d'une capacité de 6 L, sans stagner dans le bassin.
- Étanche. Avec bouchon de vidange évitant toute fuite.
- Poids : 1,5 kg.



99€

FABRIQUÉ EN FRANCE

BAIGNOIRE MOBILE SUR LE LIT BAGNOLETTO

- Pour les personnes alitées.
- Facilite la toilette, ne nécessite qu'un aidant.
- Option : bombonne d'eau à pression !

MODÈLE	RÉF.	PRIX
Avec bombonne d'eau	TE-10420-1	1 058 €
Sans bombonne d'eau	TE-10420-2	699 €



À partir de 699€

CONTACTEZ LES EXPERTS TOUS ERGO
AU 03 20 81 93 89

RÉSERVE D'EAU DE LA BOMBONNE 10 L

ABATTANT WC JAPONAIS

ABATTANT WC LAVANT NAÏA 2

Réf. : TE-5856

MEILLEUR RAPPORT QUALITÉ/PRIX

- 2 buses de lavage automatiques (douchette anale et douchette vaginale) pour un nettoyage efficace sans les mains.
- Fonctionne sans électricité : leviers de commande pour actionner les fonctions de lavage.
- Une simple arrivée d'eau est nécessaire.
- Déclipsable pour un nettoyage facile de la cuvette.
- Compatible avec la plupart des cuvettes standards (avec entraxe de 11,5 à 16 cm) grâce à ses fixations par platines réglables.
- Descente douce et assistée de l'abattant.

150 kg

99€

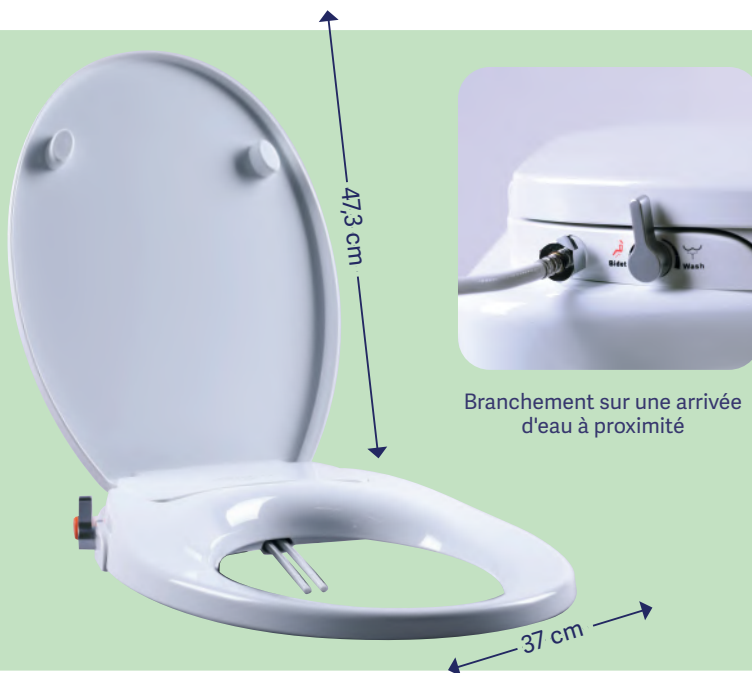

ABATTANTS THYIA ZEN ET LUXE BRONZE

- Commande latérale à fonctionnemet électrique sur l'abattant pour régler le type de lavage (avant ou arrière) et la température de l'eau, du siège et du séchage.
- Double douchette.
- Installation rapide et raccordement simple à l'aide d'un tuyau de 1 m + cordon électrique (inclus dans le kit) ainsi que d'un cordon électrique de 1,5 m.

150 kg



	ABATTANT NAÏA 2	ABATTANT THYIA ZEN	ABATTANT LUXE BRONZE
RÉFÉRENCE	TE-5856	TE-17150	TE-5858
Prix	89,90 €	199,90 €	299,90 €
Fonctionne avec électricité		✓	✓
Lavage arrière	✓	✓	✓
Lavage avant	✓	✓	✓
Réglage température de l'eau sur 3 niveaux		✓	✓
Réglage température de séchage sur 4 niveaux		✓	✓
Désodorisant intégré		✓	✓
Détecteur de présence		✓	✓
Réglage pression de l'eau	manuellement	manuellement	électrique 4 niveaux
Jet massant			✓
Eclairage nocturne			✓
Programme enfants			✓
Programme automatique			✓
Turbo lavage			✓
Réglage de la position de la buse de lavage			✓
Douchette en acier inox			✓
Dimensions incluant manette latérale L x l x h	505 x 380 x 95 mm	510 x 400 x 145 mm	510 x 455 x 145 mm

229€

HYGIÈNE WC

WC LAVANT MONOBLOC PLATINIUM 2

Réf. : TE-5861

- Le WC Japonais version Luxe !
- Double fonction de lavage : avant / arrière réglable sur 4 niveaux de température.
- Jets massants, désodorisant intégré, détecteur de présence, descente amortie du siège et du couvercle.
- Chauffage et séchage du siège 100% céramique sur 4 niveaux de température.
- Télécommande, affichage sur écran LCD et contrôle possible via smartphone
- Abattant : polypropylène antibactérien.
- Chasse d'eau à réservoir intégré 5.5l.
- Nécessite une prise électrique et une arrivée d'eau.



1290€

AFFICHAGE SUR ÉCRAN LCD



ESSUI-FESSES COMPACT EASYWIPE

Réf. : TE-3283

- De forme ergonomique, il permet aux personnes ayant des difficultés à se pencher, de s'essuyer ou d'être essuyées de manière hygiénique.
- Utilisable avec du papier toilettes ou des lingettes humidifiées.



29€90

KIT LAVANT POUR WC BAÏA

Réf. : TE-5855

- Raccordement simple à l'arrivée d'eau (kit de connexion complet inclus, y compris le T métal pour la connexion à l'arrivée d'eau).
- Adapté aux femmes et aux hommes.
- Réglage grâce à un bouton rotatif latéral.
- Position de la buse ajustable.
- Nécessite une arrivée d'eau à moins d'un mètre.
- Universel, s'adapte à tous les WC.
- L'entraxe de fixation est réglable, de même que la longueur de la buse, afin de s'adapter aux différentes configurations.
- Non compatible avec un réhausseur de WC.



49€90

BIDET PORTABLE HYGIÈNE INTIME

Réf. : TE-2197

- Solution nomade et hygiénique pour les personnes ayant des besoins d'hygiène supérieurs : hémorroïdes, incontinence, diarrhée.
- Grâce au sac lavable, il se fait discret dans votre sac à main.
- Capacité : 400 ml.



Utilisation simple par pression

12€90

LINGETTES DÉSINFECTANTES ET NETTOYANTES

Réf. : TE-2386



6€90

BIDET AMOVIBLE

Version Standard

- Cuvette en plastique avec porte savon à l'avant. S'adapte à la plupart des toilettes.

Version Rétractable

- Ce bac portable transforme votre toilette en bidet. Ses trous anti-débordement évitent d'avoir à le vider. Pliable.



Version Rétractable



Version Standard

MODÈLE	RÉF.	PRIX
Standard	TE-1769	7,90 €
Rétractable	TE-19767	14,90 €

À partir de **7€90**



ANTIDÉRAPANTS

TAPIS DE SORTIE DE BAIN

Réf. : TE-1610

- Doux et très absorbant (épaisseur 2 cm), il évite les glissades une fois les pieds mouillés.

Note générale : 4.5 / 5 ★★★★★



Envers auto-agrippant

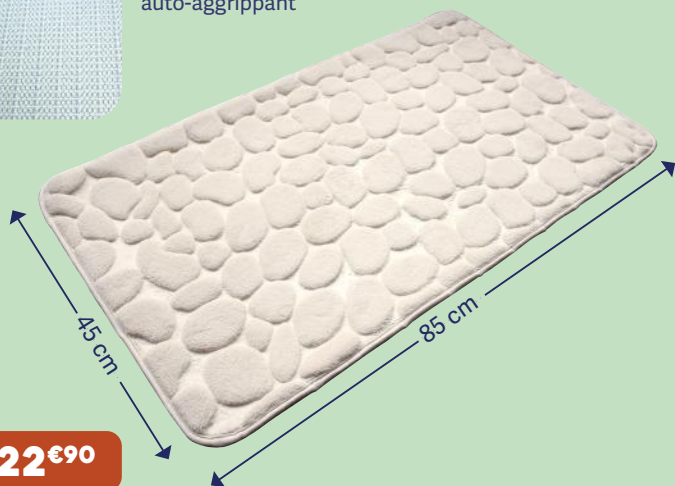

TAPIS À VENTOUSES ANTIDÉRAPANT POUR BAIGNOIRE

Réf. : TE-610

- Perforé pour écoulement de l'eau.
- Traité contre la moisissure.
- Lavable en machine.

Note générale : 4.5 / 5 ★★★★★

MODÈLE	RÉF.	PRIX
Rectangulaire	TE-610	14,90 €
Carré	TE-242	12,90 €



TAPIS ANTIDÉRAPANT HYGIÉNIQUE POUR BAIGNOIRE

Réf. : TE-3215

- Grâce à son matériau unique en polypropylène anti-moisissures et saletés, il empêche la stagnation de l'eau et facilite son écoulement tout en assurant confort et hygiène.
- Revêtement type moquette antidérapant à la fois doux et massant pour la plante des pieds.
- Lavage à 30° en machine.



29€90

TAPIS DE BAIN ANTIDÉRAPANT CAOUTCHOUC NATUREL GUMMI

- Grâce à sa surface rugueuse et ses trous anti-adhérence, il facilite la prise de bain pour PMR.
- Fixation par ventouses.

COULEUR	RÉF.
Blanc	TE-7905-1
Bleu	TE-7905-2

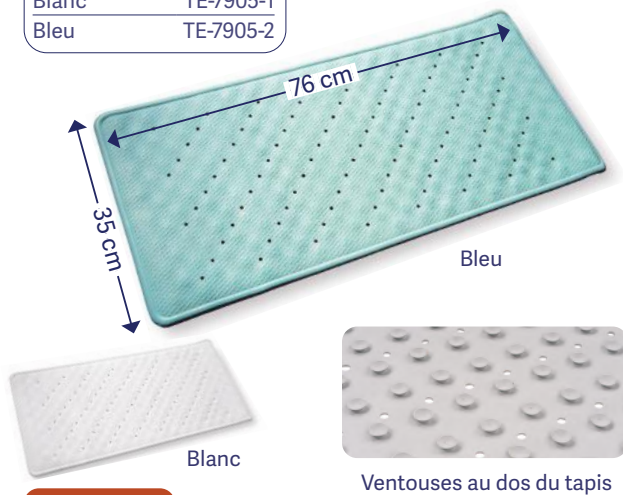

10€90

CAILLEBOTIS DE DOUCHE ANTIDÉRAPANT EN BAMBOU

- Limite les risques de chute dans la douche.
- 2.5 cm d'épaisseur.

DIMENSIONS	RÉF.
55 x 55 cm	TE-246-1
55 x 85 cm	TE-246-3
100 x 50 cm	TE-246-2

79€



ENCORE PLUS DE PRODUITS SUR TOUSERGO.COM

ANTIDÉRAPANTS

LOT DE PASTILLES OU BANDELETTES ANTIDÉRAPANTES

MEILLEUR RAPPORT
QUALITÉ/PRIX

SÉCURITÉ ET HYGIÈNE EN UN CLIN D'OEIL !

- Système auto-adhésif facile à poser.
- Pour douche, baignoire, sols fréquemment mouillés.
- Diam. d'une pastille : 4 cm.
- Dim. des bandelettes : 20 x 2 cm.

Note générale : 4.3 / 5 ★★★★★

MODÈLES	RÉF.	PRIX
30 bandelettes blanches	TE-3609-1	9,90 €
30 bandelettes transparentes	TE-3609-2	9,90 €
72 pastilles rondes	TE-2333	14,90 €



À partir de
9€90

KIT COMPLET ANTIDÉRAPANT SWISS GRIP PIEDS NUS

COUP DE CŒUR

- Solution chimique, certifiée et inoffensive aux propriétés antidérapantes qui permet de sécuriser tous les sols glissants en intérieur et en extérieur.
- Kit prêt à l'emploi, séchage rapide et entretien facile.
- Invisible et transparent.
- Chaque kit permet de couvrir 2 m².



À partir de
59€76

TAPIS DE SORTIE DE BAIN ABSORBANT MINERALIS

- Conçu dans un matériau révolutionnaire, composé de phytoplancton fossilisé, il forme une roche poreuse et légère aux capacités absorbantes remarquables.
- Assèche immédiatement la plante des pieds.
- Naturellement antibactérien.
- Poids : 2,2 kg.



Bleu clair

COULEUR	RÉF.
Bleu clair	TE-5331-1
Gris perle	TE-5331-2
Strié imitation bois	TE-22193

Gris perle



31€90

Imitation
bois



RECEVEUR DE DOUCHE SOUPLE SOLIDSOFT SQUARE DRAIN

Réf. : TE-19863 **NOUVEAUTÉ**

- Surface antidérapante : permet de limiter les risques de chutes.
- Matière amortissante en polypropylène lui permettant d'amortir les chocs en cas de chute.
- Traitement antibactérien qui limite l'apparition de bactéries et moisissures.
- Pente légère (3,5°) pour laisser l'eau s'écouler.
- Garantie 10 ans.
- Légèreté et simplicité d'installation.
- Livré avec bonde et filtre.
- 3 coloris : noir, blanc ou béton.



20 dimensions
et 3 couleurs
disponibles
sur notre site



À partir de
822€

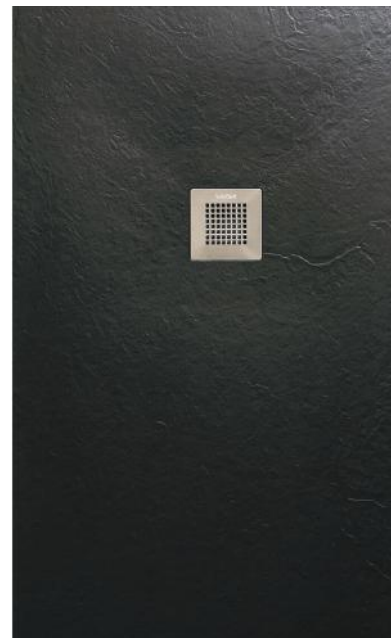

MARCHEPIEDS BAIGNOIRE

MARCHEPIED ET POIGNÉE DE BAIN HYDRUS

- Main courante combinée avec un marche-pied antidérapant très pratique et sécurisant.
- Se fixe au sol (tous sols durs ou en bois massif) et au mur de la baignoire (toutes parois pleines - type briques - ou creuses - type placo-plâtre).
- Position du marche-pied au choix à droite ou à gauche lors du montage.
- Tubes en époxy blanc ou en inox avec traitement anti corrosion.
- Disponible en 3 versions différentes selon la largeur de votre baignoire.

250 kg

Note générale : 5 / 5

MODÈLE ÉPOXY BLANC LARGEUR DE LA BAIGNOIRE	RÉF.	PRIX
70 cm	TE-4004-1	299 €
75 cm	TE-4004-2	299 €
80 cm	TE-4004-3	299 €



MODÈLE INOX CHROMÉ LARGEUR DE LA BAIGNOIRE	RÉF.	PRIX
70 cm	TE-4010-1	380 €
75 cm	TE-4010-2	380 €
80 cm	TE-4010-3	380 €

MARCHEPIED AVEC POIGNÉE DE BAIN

Réf. : TE-903

- Hauteur réglable : 45 à 65 cm.
- Sens de la poignée réversible.
- Positionnement à droite ou à gauche.
- Protection Epoxy.
- Couleur blanche.

100 kg

99€

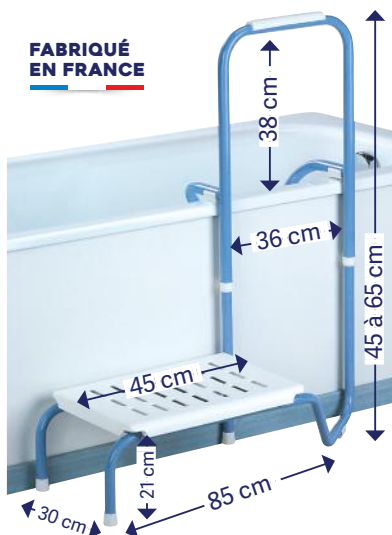

MARCHE-PIED DE BAIGNOIRE AVEC MAIN COURANTE

Réf. : TE-19296

NOUVEAUTÉ

- Dessus et patins antidérapants.
- Barre d'appui à hauteur réglable.
- Main courante inclinée et rembourrée facilement préhensible.

190 kg

129€

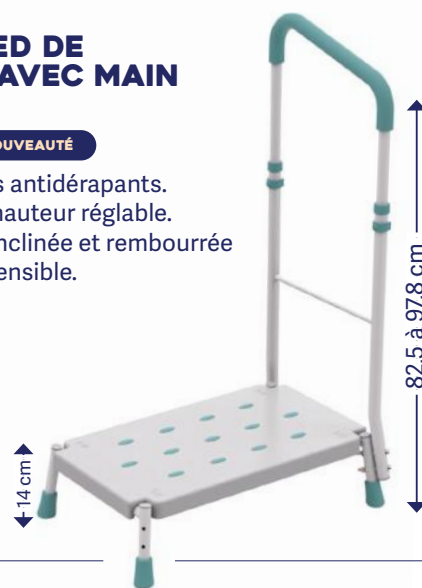

MARCHE D'ACCÈS EMPILABLE

Réf. : TE-380

MEILLEUR RAPPORT QUALITÉ/PRIX

- Recouverte de mousse antidérapante.
- Hauteur d'une marche 10 cm.
- Modulable et empilable.
- Vendue à l'unité. Ces marches sont empilables (jusqu'à 5 marches soit 30 cm de hauteur) et modulables en forme d'escaliers. Pieds antidérapants.

190 kg

Note générale : 4.6 / 5

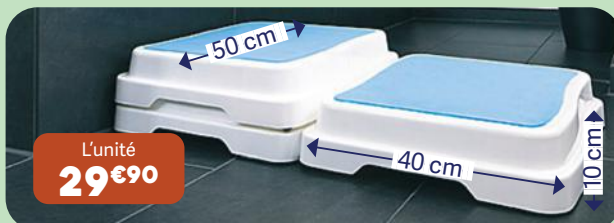

MARCHEPIED HAUTEUR VARIABLE Aplôs

Réf. : TE-12871

- Hauteur réglable : 21 à 32 cm.
- Assise perforée et rembourrée.
- Pieds à ventouses antidérapantes.

100 kg

26€90



BARRES D'APPUI

BARRE VERTICALE D'APPUI AMOVIBLE

Réf. : TE-1710

MEILLEURE VENTE

S'INSTALLE OU SE DÉPLACE EN UN CLIN D'ŒIL DU SOL AU PLAFOND !

- Idéale pour salle de bains, WC, séjour, chambre.
- Appui sur une poignée rotative proposant plusieurs hauteurs.
- Pose facile sans clou ni vis.
- Hauteur variable pour s'adapter à la hauteur sous plafond : de 2,10 à 3 mètres.

 136 kg

Note générale : 4,5 / 5 

B. Frédérique, le 14/11/23 
Facile à installer, pratique, permet de se lever plus facilement et de se maintenir debout sans peur de chute, je recommande.



279€



BARRE D'APPUI VERTICALE FIXATION SOL MUR

Réf. : TE-5371

- Se fixe en 3 points : au mur (2) et au sol pour une résistance plus importante.
- Sa hauteur appréciable de 1,90 m saura satisfaire un grand nombre d'utilisateurs.
- Utile dans de nombreuses pièces de la maison !

 150 kg



FIXATION AU MUR ET AU SOL

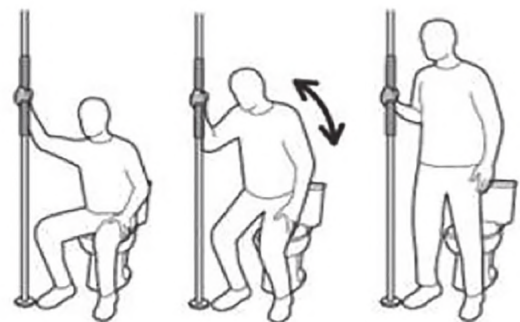

POIGNÉE D'ACCÈS AU BAIN AMOVIBLE

Réf. : TE-2395

- Facilite l'entrée et la sortie du bain.
- 2 points d'appui : la poignée antidérapante supérieure pour enjamber le rebord. La prise du milieu pour s'asseoir et se relever.
- Se fixe sur le rebord de la baignoire (entre 7 et 16 cm), grâce à une large molette à serrer.
- Hauteur poignée : 36 cm.

 110 kg

59€90



119€

BARRE D'APPUI ROTATIVE POUR BAIGNOIRE DEPENDA-BAR™

TE-4760

- Coudée 90° avec barre centrale pivotante
- Aide à la levée dans la baignoire, aux WC ou dans la douche.
- 5 positions de verrouillage du pivot (tous les 45°)
- Acier inox, revêtement blanc antimicrobien.

 147 kg

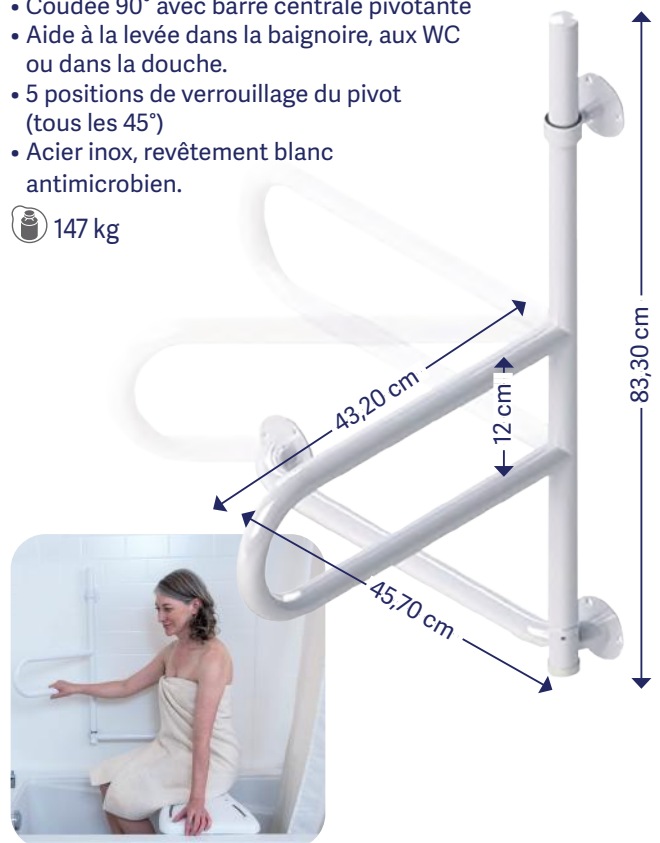

POIGNÉE DE BAIGNOIRE AMOVIBLE

Aplôs

Réf. : TE-1287

- Solide poignée en acier qui facilite l'entrée et la sortie de la baignoire.
- Bords intérieurs en caoutchouc pour protéger la baignoire et fixer de manière stable.
- Hauteur : 50 cm.
- S'ajuste aux rebords compris entre 7,2 à 16,5 cm.
- Installation sans outils.

 65 kg

36€90

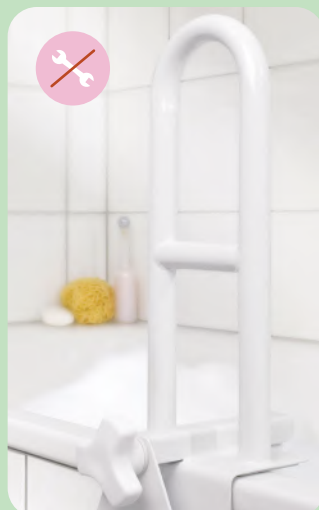

479€

BARRES D'APPUI SANS VIS

POIGNÉE SÉCURITÉ À VENTOUSES

Réf. : TE-2229

MEILLEURE VENTE

PETIT PRIX

- La fixation s'opère sur surface lisse (carrelage) grâce à la création d'une puissante dépression sous le disque d'aspiration.
- Attention : offre un soutien léger à la mobilité sans être un véritable maintien.

70 kg



12€90

BARRE D'APPUI DROITE À COLLER ETAC FLEX

- Collage facile, efficace et fiable sur murs en carrelage, verre, pierre et métal ! La fixation est rapide et brevetée avec une colle de haute performance fournie.
- Forme ergonomique triangulaire (avec un emplacement pour le pouce) et surface lisse en propylène pour une prise en main stable même avec les mains humides.
- Modèle coudé : Composé de 2 barres d'appui,
- Entièrement modulable et flexible.
- Possibilité de choisir l'angle d'inclinaison de -90° à +90° pour accrocher les 2 barres d'appui.

MODÈLE	RÉF.	PRIX
Droite grise	TE-4942-1	59 €
Droite blanche	TE-4942-2	59 €
Coudée grise	TE-4949-1	99 €
Coudée blanche	TE-4949-2	99 €

100 kg

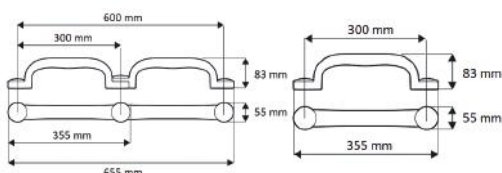

À partir de 59€

Voir la vidéo d'installation sur le site



INFO

POUR UN BON MAINTIEN DES BARRES À VENTOUSES

- 1/ Assurez-vous que le support qui accueille la ventouse soit adapté : surface parfaitement lisse et propre.
- 2/ Évitez le moindre appel d'air : la dimension des carreaux doit donc être supérieure à celle de la ventouse.
- 3/ Notez que les barres à fixer restent la solution la plus sûre et la plus durable.

BARRE DE MAINTIEN TÉLÉSCOPIQUE À VENTOUSES

Réf. : TE-1920

MEILLEURE VENTE

FACILE À INSTALLER !

- Fixation par ventouses ultra résistantes.
- Se fixe et se déplace sans clou ni vis.
- Peut être utilisée comme porte-serviette.
- Poids statique maximum supporté assurant un maintien fiable : jusqu'à 60 kg.

Note générale : 4.3 / 5

60 kg



22€90

BARRE D'APPUI À VENTOUSES MOBELI

ROTHMOBELI®

- Indicateur de sécurité vous permettant de savoir si la barre d'appui est bien ventosée et stable.
- Résistance et fiabilité : fabriquée en Allemagne, certifiée TÜV.

LONGUEUR	RÉF.	PRIX
21 cm	TE-290-6	139,90 €
35 cm	TE-290-4	179,90 €
65 cm	TE-290-2	199,90 €

70 kg

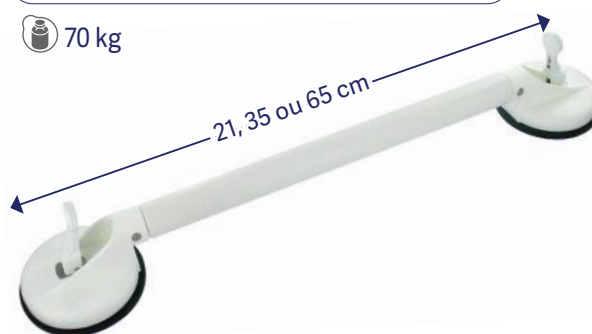

À partir de 139€90

BARRES D'APPUI À FIXER DROITES

BARRE D'APPUI ÉCO

MEILLEURE VENTE

- Cette barre d'appui rainurée vous offre un bon rapport qualité/prix et une préhension sécurisante dans la salle de bain.

LONGUEUR	RÉF.	PRIX
30,5 cm	TE-7573-1	12,90 €
45,5 cm	TE-7573-2	42,90 €
61 cm	TE-7573-3	16,90 €

100 kg

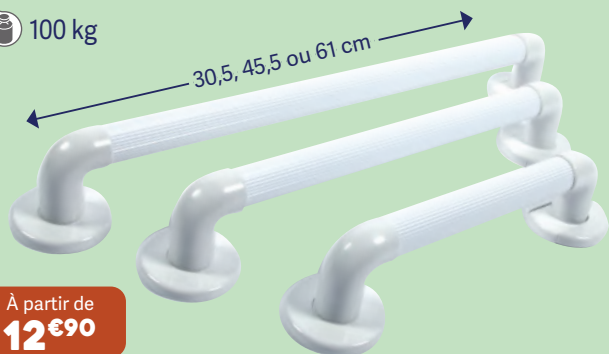

À partir de **12€90**

BARRE D'APPUI DROITE PRIMA

RÉSISTANCE ET QUALITÉ DE PRISE EN MAIN.

- Idéale en sortie de bain ou à proximité des toilettes.
- Bonne prise en main grâce aux nervures antidérapantes.
- Grande solidité.

Note générale : 4.8 / 5 ★★★★★

DÉSIGNATION	RÉF.	PRIX
Barre droite - 30 cm	TE-1726-1	19,90 €
Barre droite - 46 cm	TE-1726-2	21,90 €
Barre droite - 61 cm	TE-1726-3	27,90 €

160 kg

À partir de **19€90**



NERVURES ANTIDÉRAPANTES

BARRE D'APPUI CHROMÉE VENEZIA

- Barre de maintien droite en acier inox à fixer au mur.
- Design sobre et élégant.
- Rosaces couvre vis. 4 chevilles et 4 vis non fournies.

LONGUEUR RÉGLABLE	EPOXY BLANCHE	CHROMÉE	PRIX
30 cm	TE-14063	TE-213-1	24,90 €
45 cm	TE-14212	TE-213-2	29,90 €
60 cm	TE-2622	TE-213-3	34,90 €
90 cm	-	TE-213-6	39,90 €

150 kg

ÉLÉGANCE ET DISCRÉTION ASSURÉES

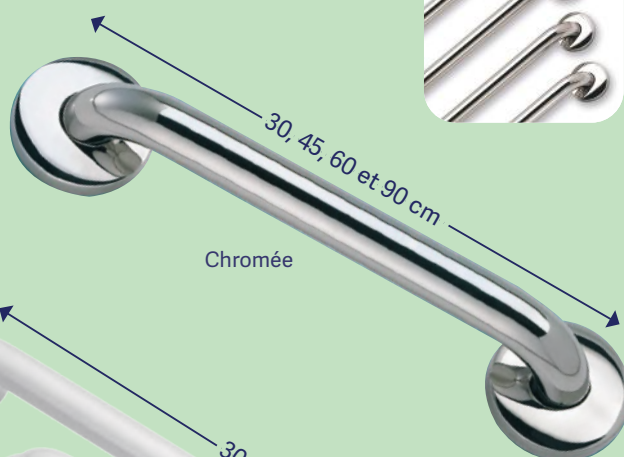

Chromée



Epoxy blanche

À partir de **24€90**

BARRE DE DOUCHE EN T OU L ARSIS

- Barre de douche elliptique pour une préhension améliorée.
- Modulable à l'installation : à monter en T ou en L.
- Avec support douchette coulissant.
- Tablette pour gels douche incluse.
- Esthétique discrète, fixations invisibles via cache-fixations chromé mat.
- Matière : aluminium époxy blanc Ø 38 x 25 mm.

FABRIQUÉE EN FRANCE

PELLET

COULEUR	RÉF.
Blanc	TE-2341-1
Gris anthracite	TE-2341-2

150 kg

189€



Tablette



SE MONTE EN L...



... OU EN T

CONTACTEZ LES EXPERTS TOUS ERGO AU 03 20 81 93 89

BARRES D'APPUI COURBÉES

BARRE D'APPUI COURBÉE DESIGN

- Une barre design qui se fondra dans le décor.
- Acier inoxydable poli. Résiste à la rouille. Vis non fournies.
- Diamètre : 3,2 cm.
- Distance depuis le mur : 5 cm.

LONGUEUR	INOX	NOIR MAT	PRIX
30,5 cm	TE-3296-1	TE-13627-1	42,90 €
45 cm	TE-3296-2	TE-13627-2	49,90 €
61 cm	TE-3296-3	TE-13627-3	52,90 €

 200 kg

À partir de
42€90



BARRE D'APPUI 90°

- En acier inox. Rosaces couvre vis.

MODÈLE	RÉF.
Chromée	TE-245-1
Epoxy blanche	TE-245-2

 130 kg



49€90

BARRE D'APPUI 135° INOX

PRIX EN BAISSÉ

- Barre et cache vis en acier inoxydable poli.
- Dimensions : 30 cm x 30 cm.

MODÈLE	RÉF.
Inox poli	TE-3153-1
Epoxy blanche	TE-3153-2

 120 kg



39€90



BARRE D'APPUI ECO 135°

- L'angle de 135° permet de reposer l'avant-bras sur la section horizontale tout en maintenant une prise confortable sur la partie coudeée.
- Surface cannelée pour une prise supplémentaire et éviter de glisser accidentellement.
- Longueur : 45 x 45 cm.

COULEUR	RÉF.
Blanc	TE-107-1
Bleu	TE-107-2

 100 kg

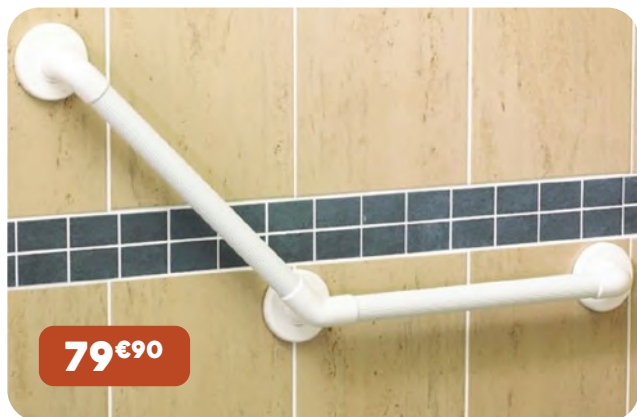

79€90

BARRE D'APPUI 135° PRIMA

MEILLEURE VENTE

- Idéale en sortie de bain ou à proximité des toilettes.
- Bonne prise en main grâce aux nervures antidérapantes.
- Grande solidité.
- La longueur indiquée ci-dessous est prise entre chaque point de fixation.

 160 kg

Note générale : 4.8 / 5 

DÉSIGNATION	RÉF.	PRIX
Barre 135° - 33 cm	TE-1727-1	24,90 €
Barre 135° - 40 cm	TE-1727-2	29,90 €



NERVURES
ANTIDÉRAPANTES

À partir de
24€90



BARRES D'APPUI WC

BARRE D'APPUI WC RABATTABLE + PIEDS

Réf. : TE-733 **MEILLEURE VENTE**

- Meilleure stabilité et sécurité supplémentaire par l'appui au sol.
- Pied réglable en hauteur (de 79 à 98,5 cm) avec patin en caoutchouc antidérapant. Le pied a un patin antidérapant.

 100 kg

Note générale : 4.8 / 5 



89€

BARRE D'APPUI RABATTABLE À FIXER AU SOL

Réf. : TE-1389

- Idéal si le mur est trop fragile pour y fixer une barre.

 130 kg



Barre relevable le long du mur



129€

BARRE D'APPUI RABATTABLE AVEC PIEDS ÉCO

Réf. : TE-22313 **NOUVEAUTÉ** **PETIT PRIX**

- Pied réglable en hauteur.
- Se plie et se déploie en un clin d'œil.
- Revêtement époxy résistant.

 154 kg



59€⁹⁰

BARRE D'APPUI RELEVABLE

- Excellente solution pour fournir un appui lors de l'assise et la levée des toilettes.
- Relevable pour éviter d'encombrer le passage pour les utilisateurs qui n'en ont pas l'usage.
- En acier et époxy.
- Plusieurs tailles disponibles.

 125 kg

MODÈLE	RÉF.	PRIX
Blanc - 60 cm	TE-3155-1	79 €
Blanc - 70 cm	TE-3155-3	89 €
Blanc - 80 cm	TE-3155-5	94 €
Noir - 60 cm	TE-3155-7	82 €
Noir - 70 cm	TE-3155-8	89 €
Noir - 80 cm	TE-3155-9	94 €



Relevable



Blanc

Noir

À partir de **79€**

RÉHAUSSEURS WC

RÉHAUSSEUR DE WC AVEC ACCOUDOIRS RELEVABLES + 10 CM

Aplös

Réf. : TE-5380 **MEILLEURE VENTE**

- Avec sa hauteur de 10 cm, sa légère inclinaison vers l'avant et ses poignées, c'est le coup de pouce idéal pour aider l'utilisateur à se positionner et se relever des WC.
- Grandes découpes avant et arrière pour l'hygiène intime.
- Molette pour faciliter le montage et le retrait de la cuvette.

100 kg



LES ACCOUDOIRS RELEVABLES FACILITENT LES TRANSFERTS LATÉRAUX



MOLETTE POUR FACILITER LE MONTAGE ET LE RETRAIT



42€90

CADRE DE TOILETTES LIDDY

Réf. : TE-367

- Garantit un appui stable et sécurisant pour accéder aux WC.
- En aluminium anticorrosion.
- Installation sans perçage : à fixer aux mêmes endroits que votre abattant habituel.

113 kg



59€90

RÉHAUSSEUR DE TOILETTES SMARTFIX + 8/12/15 CM

- S'adapte à toutes les formes de toilettes.
- Découpe hygiénique avant et arrière.
- Hauteur réglable sur 3 paliers : 8, 12 et 15 cm.

ACCOUDOIRS	RÉF.	PRIX
Avec	TE-7884-1	89,90 €
Sans	TE-7884-2	84,90 €

120 kg



À partir de 84€90

ACCOUDOIRS DE TOILETTES RÉGLABLES

Aplös

Réf. : TE-3227 **COUP DE CŒUR**

- Une aide efficace pour se tenir et se relever.
- Légers (<5kg) en aluminium anti-corrosion.
- Adaptable ! Largeur et hauteur réglable.

138 kg

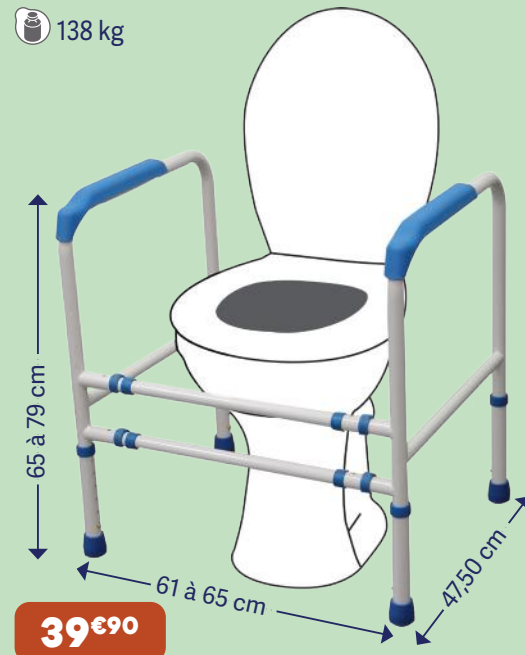

39€90

ENCORE PLUS DE PRODUITS SUR TOUSERGO.COM

RÉHAUSSEURS WC

RÉHAUSSEUR DE WC + 7 OU 10 CM

MEILLEURE VENTE

POUR S'ASSEOIR ET SE RELEVER FACILEMENT !

- Montage facile par mollette de serrage.
- Résiste aux taches et odeurs.
- Ce réhausseur s'adapte à la plupart des cuvettes, il est muni de larges découpes pour l'hygiène intime. Il est équipé d'un pare-éclaboussures profond.

Note générale : 4.5/5 ★★★★★

MODÈLE	POIDS MAX SUPP.	RÉF.	PRIX
Hauteur sans abattant 7 cm	136 kg	TE-1200	24,90 €
Sans abattant 10 cm	136 kg	TE-927	34,90 €
Avec abattant 10 cm	190 kg	TE-82	34,90 €



À partir de
24€90

RÉHAUSSEUR DE WC IBIZA + 15 CM

- Fixation simple avec 2 molettes de serrage de chaque côté.
- Réhausse de 15 cm.

MODÈLE	RÉF.	PRIX
Sans abattant	TE-1816	34,90 €
Avec abattant	TE-1818	44,90 €

136 kg



L'ASSISE
LA PLUS
HAUTE



À partir de
34€90

RÉHAUSSEUR DE WC CONTACT SOUPLE + 11 CM

- Se pose très facilement sur tous les types de cuvettes.
- Matériau souple, chaud et très confortable.
- Réhausse de 11 cm.

MODÈLE	RÉF.	PRIX
Sans abattant	TE-1819	46,90 €
Avec abattant	TE-1820	59,90 €

185 kg

LE PLUS
CONFORTABLE



Souple,
chaud
et
confortable



À partir de
46€90

RÉHAUSSEUR DE WC REMBOURRÉ SOUPLE + 5 CM

Réf. : TE-29445 NOUVEAUTÉ

- Surface anti-glisse.
- La forme et la matière permettent de l'adapter à une variété de toilettes.
- Léger et sans fixation.

Se coince par butée à l'intérieur de la lunette



32€90

ACCESSOIRES DE WC

SIÈGE ÉLÉVATEUR DE WC ÉLECTRIQUE SUR SECTEUR

Réf. : TE-24027 **NOUVEAUTÉ**

- Pieds réglables en hauteur.
- Evite le risque de chutes.
- Fonctionne sur secteur.
- Bouton sur la poignée droite.
- Largeur assise : 52 cm.
- Largeur HT 60 cm.

 150 kg



1290€

SIÈGE ÉLÉVATEUR DE WC ÉLECTRIQUE SUR BATTERIE

NOUVEAUTÉ

- Aide l'utilisateur à s'asseoir sur la cuvette des WC ainsi qu'à s'en relever.
- Doux mouvement d'abaissement ou de relèvement par interrupteur placé à l'extrémité de l'accoudoir.
- Discret et élégant, il fonctionne sur batterie rechargeable.
- Facile d'installation.

 200 kg

Attention :
Le modèle gaucher sur batterie est le seul à avoir un dossier.



Choix de la commande sur l'accoudoir droit ou gauche.



1750€



MODÈLE	RÉF.
Commande à droite	TE-701-1
Commande à gauche	TE-701-2

PROTECTION ANTI-ÉCLABOUSSURES POUR WC

Réf. : TE-1724

- Conçu pour les messieurs urinant assis, cet accessoire évite les projections.
- Se pose très simplement sur tous les modèles de WC.



S'adapte aussi en cas de présence d'un réhausseur de WC

29€90

VEILLEUSE SÉCURITÉ WC LUMINIS

Réf. : TE-4574

- Permet de repérer la cuvette dans le noir sans devoir allumer la lumière.
- Prévention des chutes.
- 5 coloris au choix.
- Pratique et malin.



12€90

CHAISES DE DOUCHE

CHAISE DE DOUCHE AVEC DOSSIER ZOÉ

MEILLEURE VENTE

- Embouts antidérapants en caoutchouc assurant une sécurité et une stabilité optimale.
- Assise incurvée renforçant le maintien de l'utilisateur.
- Poignées situées au niveau de l'assise facilitant la levée.
- Hauteur d'assise : 34 à 46 cm.
- Empattement : 51 x 51 cm.

COULEUR	RÉF.
Blanc	TE-1456
Bleu	TE-1457

113 kg



Couleur bleu

49€90



CHAISE DE DOUCHE EFFET BOIS AVEC ACCOUDOIRS

5 kg

Réf. : TE-23889

NOUVEAUTÉ

- Pieds antidérapants.
- Réglable en hauteur.
- Avec dossier et accoudoirs.
- Imitation bois esthétique.

136 kg

139€



CHAISE DE DOUCHE PLIABLE

- Facilite l'hygiène des parties intimes grâce à la découpe anatomique.
- Poignée sur le dossier qui facilitera le déplacement.
- Se plie et se range après usage.
- Seul le modèle avec pieds fixes est réglable en hauteur de 43 à 53 cm. Hauteur d'assise du modèle à roulettes : 50 cm.

MODÈLE	POIDS	RÉF.	PRIX
Pieds fixes	3,8 kg	TE-2693	129 €
Sur roulettes	9 kg	TE-1806	159 €

130 kg

Maniable avec ses 4 roulettes pivotantes à 360°

DOSSIER ET ACCOUDOIRS AMOVIBLES

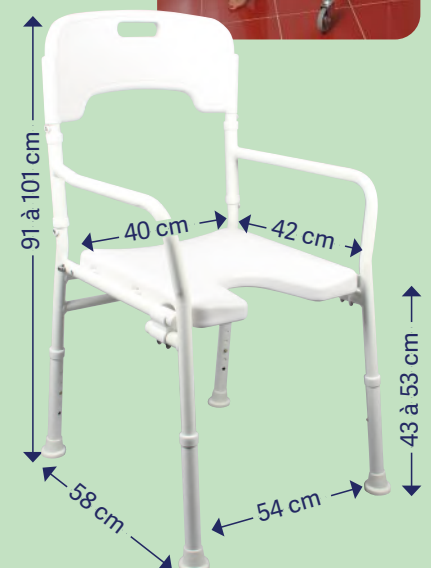

À partir de 129€

CHAISE DE DOUCHE GARDE-ROBE MODULAIRE SWIFT

MEILLEURE VENTE

- Chaise 3 en 1 complète et modulaire.
- Fonctions garde-robe, surélévateur de toilettes et chaise de douche.
- Accoudoirs amovibles facilitant le transfert.

MODÈLE	RÉF.	PRIX
Sans coussin	TE-4543-2	149 €
Avec coussins	TE-4543-1	189 €

R 130 kg

5,4 kg

SEAU INCLUS

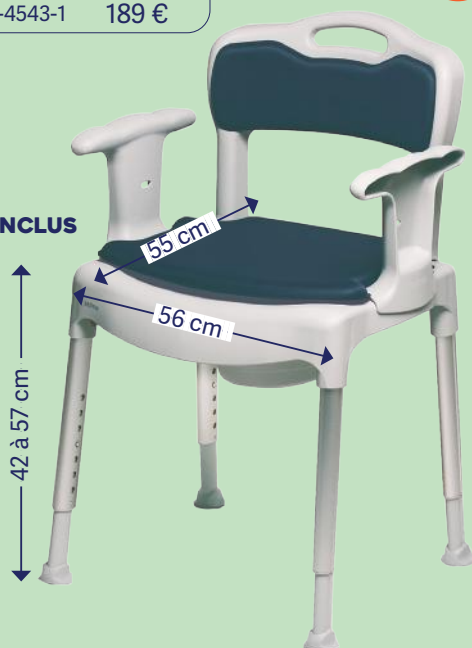

À partir de 149€

CHAISES PERCÉES

CHAISE PERCÉE BARIATRIQUE BEST UP XL

FABRIQUÉE EN FRANCE

Réf. : TE-20233 **NOUVEAUTÉ**

- Résistance importante + large assise large.
- Assise, dossier et accoudoirs rembourrés.
- Accoudoirs ergonomiques inclinés.

R 160 kg

9,5 kg



199€

CHAISE PERCÉE LIGHT

- Pratique car légère, réglable en hauteur, empilable et même démontable.
- S'utilise comme chaise percée dans la chambre et/ou la salle de bains.
- Assise rembourrée et soudée au vinyle afin de réduire le risque de bactéries.
- Seau amovible de 5 litres avec anse et couvercle.

6,3 kg

COULEUR	RÉF.
Marron	TE-902-1
Gris	TE-902-3

R 150 kg



Marron



102€62

CHAISE PERCÉE PLIANTE ET REMBOURRÉE CAGLIARI

Réf. : TE-29463 **NOUVEAUTÉ**

- Assise confortable et moelleuse.
- Tissu imperméable.
- Pliable pour se ranger facilement.
- Légère, idéale pour le transport et le rangement.
- Hauteur réglable.

R 136 kg

6,1 kg



102€62

CHAISE DE DOUCHE + CHAISE PERCÉE SUVA

Réf. : TE-2859

- 3 en 1 : peut être utilisée comme fauteuil garde robe, chaise de douche ou sur-élévateur de toilette.
- Pieds fixes antidérapants à hauteur variable.
- Assise garde robe avec seau amovible muni d'un couvercle à verrouillage automatique
- Nettoyage très simple. Le coussin d'assise est rapidement amovible.
- Accoudoirs amovibles, pratique pour les transferts latéraux.

5,1 kg

R 130 kg



L'assise passe au dessus de la cuvette des WC pour en faciliter l'accès.

129€

FAUTEUILS GARE-ROBE

FAUTEUIL GARDE-ROBE EN BOIS MASSIF KENT

Aplös

Réf. : TE-3224

NOUVEAUTÉ

COUP DE CŒUR

- Son plus : un design moderne qui s'intègre parfaitement dans votre séjour !
- Assise confortable, amovible et imperméable en simili cuir de qualité, très facile à nettoyer.
- Seau amovible avec couvercle.
- Pieds antidérapants munis de patins en nylon pour ne pas rayer vos sols et garantir une bonne adhérence.

R 120 kg



Pieds munis de patins antidérapants

LIVRÉE AVEC UN SEAU (AVEC COUVERCLE ET ANSE) QUI SE GLISSE PAR L'ARRIÈRE DE LA CHAISE DANS UN RAIL



Imperméable



Bois massif

10 kg

FABRICATION EN BOIS MASSIF

ASSISE CONFORTABLE EN SIMILI CUIR DE QUALITÉ, TRÈS FACILE À NETTOYER

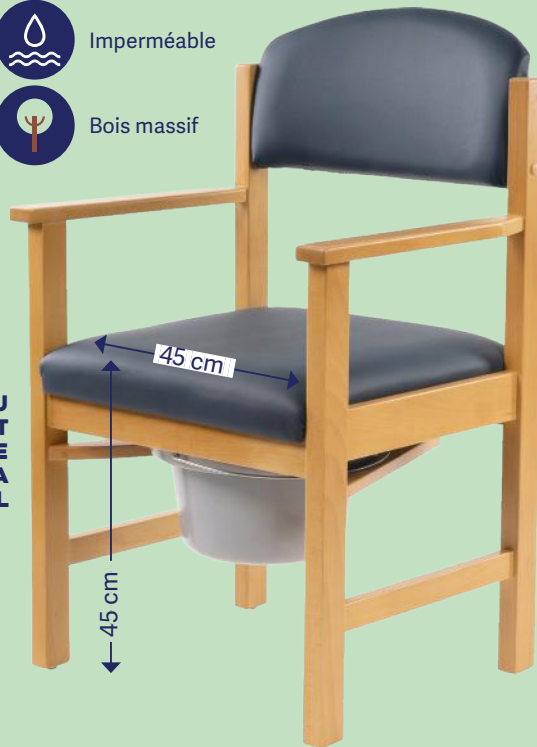

184€90

FAUTEUIL GARDE-ROBE OXFORD

Réf. : TE-29451

- Design moderne.
- Cadre en bois.
- Revêtement ignifuge et facile à laver.
- Seau de 3,5 L.

R 160 kg



429€



12,2 kg

FAUTEUIL GARDE-ROBE EN BOIS ALLURE

Réf. : TE-14841

NOUVEAUTÉ

- Très élégante et bien stable, elle peut également être utilisée dans le salon pour manger en toute discrétion, car une fois le seau enlevé, elle ressemble à n'importe quelle chaise de table !
- Revêtement en simili cuir
- Finition en bois massif de haute qualité.
- Seau amovible avec anse et couvercle.
- Patins antidérapants en nylon pour ne pas rayer vos sols.

R 120 kg

299€



12 kg

PROTÈGE SEAU CHAISE PERCÉE CAREBAG CLEANIS

Réf. : TE-3386

- Muni d'un tampon ultra absorbant, qui gélifie les matières et urines.
- Lot de 20 sacs.

16€90



SEAU AVEC COUVERCLE ET ANSE POUR CHAISE PERCÉE

COULEUR	RÉF.
Gris	TE-15290-1
Marron	TE-15290-2

9€90



NEUTRALISEUR D'ODEURS MAISON 250G SENTEUR MARINE

Réf. : TE-1683

- Neutralise les odeurs organiques par évaporation.
- Sans parfum chimique masquant.
- Agents actifs naturels à PH neutre, sans alcool, biodégradable, inflammable.

6€90



TABOURETS DE DOUCHE

TABOURET DE DOUCHE ASSISE INCURVÉE + POIGNÉES JILL

MEILLEURE VENTE

- Assise incurvée renforçant le maintien de l'utilisateur.
- Poignées situées au niveau de l'assise facilitant la levée.

COULEUR	ASSISE	RÉF.	PRIX
Blanc	29 x 49 cm	TE-4981	34,90 €
Bleu	31 x 50 cm	TE-1459	36,90 €

113 kg

À partir de **34€90**



Aplōs



Couleur bleu

TABOURET DE DOUCHE JINNY

- Embouts antidérapants en caoutchouc assurant une sécurité et une stabilité optimale.

COULEUR	RÉF.
Blanc	TE-1454
Bleu	TE-1455

113 kg

34€90

Aplōs



Couleur blanche

TABOURET DE DOUCHE D'ANGLE REMBOURRÉ NUVO

Réf. : TE-2829

- Assise en demi-lune idéale pour un angle.
- Pieds antidérapants à hauteur variable.

127 kg



99€

TABOURET DE DOUCHE 360°

Réf. : TE-1803

- Assise rembourrée et pivotante facilitant les transferts.
- Un plateau permet de poser savon ou accessoires de toilettes
- Assise amovible pour le nettoyage.
- Poids : 3 kg.

135 kg

ASSISE ROTATIVE 360°



59€90

TABOURET DE DOUCHE MULTIFONCTIONS ROLL

Réf. : TE-5700

- Esthétique, sous la douche ou aux abords.
- Imperméable.
- Base antidérapante.
- Léger et robuste.

120 kg



169€

TABOURETS DE DOUCHE

TABOURET DE DOUCHE ROTATIF SPA

COUP DE CŒUR



- Système ingénieux de rotation à 360° en toute stabilité.
- Les 4 roues en caoutchouc antidérapantes se bloquent mais l'assise tourne facilement.
- 2 poignées latérales pour plus de sécurité.
- Élégant, il est aussi confortable grâce au revêtement de son assise, chaud au toucher. Cette matière est imputrescible, il est néanmoins possible de retirer les coussins et de les passer au lave-vaisselle !
- Ecartement de l'assise possible, pour permettre le choix de la découpe anatomique.
- Au choix : Assise droite (2 choix de hauteur) ou inclinée. La version inclinée étant particulièrement adaptée aux personnes porteuses de prothèses de hanche ou de genoux.

51 kg



ASSISE	RÉF.	PRIX
Assise inclinée	TE-29051	359 €
Assise droite de hauteur 51 cm	TE-5846-1	339 €
Assise droite de hauteur 55 cm	TE-5846-2	339 €

150 kg



DOSSIER POUR TABOURET DE DOUCHE SPA

- s'adapte uniquement sur le modèle « assise droite

Réf. : TE-5847



99€



À partir de
339€

TABOURET DE DOUCHE DESIGN AVEC POIGNÉES PELLET



- Assise rectangulaire avec poignées facilitant les manipulations.
- Pieds fixes antidérapants.

COULEUR	RÉF.
Taupe	TE-2317-1
Blanc	TE-2317-2

140 kg

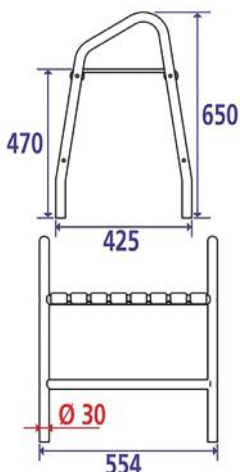

229€



CONTACTEZ LES EXPERTS TOUS ERGO AU 03 20 81 93 89

SIÈGES DE DOUCHE RABATTABLES

SIÈGE DE DOUCHE BAMBOU

Réf. : TE-4839

- Éléгант grâce à son assise rabattable en bois de bambou.
- Sécurité : assise antidérapante.
- Durabilité : traitement du bois anti-usure.
- Support de fixation en aluminium anti corrosion.

150 kg

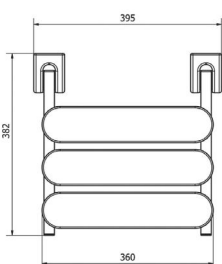

199€

SIÈGE DE DOUCHE RABATTABLE CLEVEDON

MEILLEUR RAPPORT QUALITÉ/PRIX

- Rembourré et ajouré au niveau de l'assise pour une plus grande sécurité et un plus grand confort sous la douche.
- Assise antidérapante.
- Pieds réglables en hauteur.
- Profondeur plié : 9,5 cm.

MODÈLE	RÉF.	PRIX
Avec coussin rembourré	TE-3325-1	129 €
Sans coussin rembourré	TE-3325-2	89 €

173 kg



AVEC OU SANS COUSSIN REMBOURRÉ

À partir de 89€

SIÈGE DE DOUCHE RABATTABLE AVEC ACCOUDOIRS

PETIT PRIX

- Assise réglable en hauteur (à déterminer avant fixation) de 46,5 à 61,5 cm
- Accoudoirs relevables.
- Version rembourrée ou standard.

MODÈLE	RÉF.	PRIX
Standard	TE-5666-1	179 €
Rembourré	TE-5666-2	209 €

190 kg



À partir de 179€

SIÈGE DE DOUCHE INCURVÉ GRACE

Réf. : TE-1207 MEILLEURE VENTE

- Assise incurvée, bords surélevés avec poignées pour apporter plus de sécurité.
- Robuste et facile à nettoyer.
- Se rabat le long du mur.
- Pieds réglables en hauteur.
- Installation facile : plaque métal à fixer au mur.

113 kg



89€

SIÈGES DE DOUCHE RABATTABLES

SIÈGE DE DOUCHE RABATTABLE BANWELL

MEILLEUR RAPPORT QUALITÉ/PRIX

- Intégralement rembourré au niveau de l'assise, du dossier et des accoudoirs pour une plus grande sécurité et un plus grand confort lors des transferts latéraux.
- Assise antidérapante.
- Profondeur : déplié (50 cm), plié (17,5 cm).

MODÈLE	RÉF.	PRIX
Avec coussin rembourré	TE-3324-1	279 €
Sans coussin rembourré	TE-3324-2	199 €

173 kg



VERSION SANS COUSSIN REMBOURRÉ

À partir de **199€**

ACCOUDOIRS REMBOURRÉS ET RELEVABLES



SIÈGE DE DOUCHE RABATTABLE PELLET

COUP DE CŒUR

- Rabattable, à fixer au mur, avec béquille automatique.
- Assise standard 4 lattes de largeur 35 cm.

COULEUR	RÉF.	PRIX
Taupe	TE-2308-1	229 €
Gris	TE-2308-2	229 €
Blanc	TE-2308-3	169 €

150 kg



Couleur taupe



Couleur grise

À partir de **169€**

PELLET

SIÈGE DE DOUCHE AMOVIBLE PELLET

FABRIQUÉS EN FRANCE

- Idéal pour sécuriser la douche grâce à son assise ergonomique, grande taille et confortable !
- Escamotable et amovible facilement de son support mural pour son entretien.
- Design élégant !

MODÈLE	RÉF.	PRIX
Pied époxy blanc	TE-2273-1	239 €
Pied époxy gris	TE-2273-2	259 €

150 kg

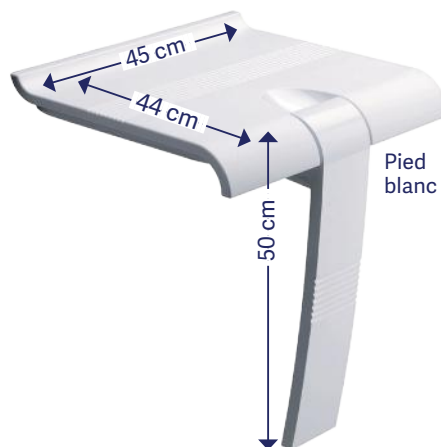

Pied blanc



Pied gris



Escamotable

À partir de **239€**

CONTACTEZ LES EXPERTS TOUS ERGO AU 03 20 81 93 89

CHAISES DE DOUCHE À ROULETTES

CHAISES DE DOUCHE LIMERICK / DUBLIN ET ROMFORD

Voici une gamme de chaises robustes pour répondre à tous les besoins.

- Accoudoirs relevables et réglables en hauteur.
- Assise souple avec fonction garde-robe réglable en hauteur en 3 positions.
- Dossier amovible pour le rangement.

Au choix : Avec ou sans bascule.

- Avec 2 grandes roues arrière 24" (type fauteuil roulant) ou 4 petites roulettes pivotantes 5" avec freins.

15 kg

MODÈLE	ROUES ARRIÈRE	TYPE D'ASSISE	LARGEUR ASSISE	RÉF.	PRIX
LIMERICK	5"	Standard	38 cm	TE-4938-4	469 €
	5"	Standard	46 cm	TE-4938-1	469 €
	5"	Standard	51 cm	TE-4938-2	489 €
	5"	Standard	55 cm	TE-4938-3	499 €
DUBLIN	24"	Standard	38 cm	TE-1048-4	538 €
	24"	Standard	46 cm	TE-1048-1	588 €
	24"	Standard	51 cm	TE-1048-2	658 €
ROMFORD	24"	Standard	55 cm	TE-1048-3	678 €
	5"	À bascule	46 cm	TE-1049	699 €

R 140 kg

À partir de **469€**



Modèle à bascule et roues 5" ROMFORD (TE-1049)



Modèle assise standard LIMERICK (TE-4938)



Modèle 2 roues arrière 24" DUBLIN (TE-1048)

FAUTEUIL ROULANT DE DOUCHE BATHMOBILE

Réf. : TE-5628

- S'utilise sous la douche ou sur les WC.
- Assise (et donc découpe anatomique) réversible : permet de s'adapter à chaque personne et chaque situation.
- 100% en plastique sans risque de corrosion.
- Idéal pour un nettoyage facile et une hygiène irréprochable.
- Entièrement démontable.
- Repose-pieds amovibles et réglables en hauteur.
- Hauteur max. toilettes : 45-47-49 cm.
- Fabrication Allemande.

R 130 kg



Démontable



Découpe anatomique



100% PLASTIQUE

13 kg



4 roulettes avec freins de blocage

449€

CHAISE DE DOUCHE/WC AVEC SEAU BONN ET ROTTERDAM

MEILLEURE VENTE

- Utilisable pour la douche ainsi qu'en chaise percée.
- Dossier ergonomique perforé.
- Accoudoirs relevables pour les transferts latéraux.
- Assise avec coussin confort.
- Repose-pieds à balanciers et réglables en hauteur.
- Roues 5 pouces. Freins sur roues arrière.

MODÈLE	RÉF.	PRIX
Rotterdam - Avec découpe	TE-1262	399 €
Bonn - Sans découpe	TE-1256	389 €

R 130 kg

À partir de **389€**



Rotterdam Avec découpe

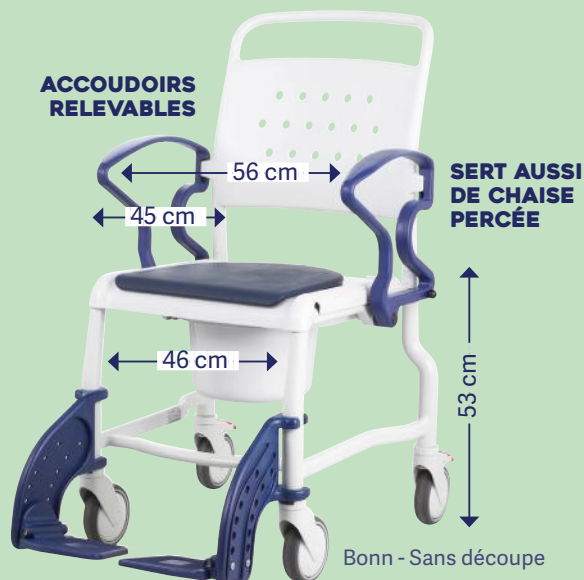

ACCOUDOIRS RELEVABLES

SERT AUSSI DE CHAISE PERCÉE

CHAISES DE DOUCHE À ROULETTES

CHAISE DE DOUCHE À ROULETTES TARIFA

Réf. : TE-16191 **NOUVEAUTÉ**

- Avec roulettes 5" disposant de freins parking.
- Assise souple confortable avec découpe intime et seau amovible inclus.
- Accoudoirs relevables pour faciliter le transfert latéral.
- Repose pieds escamotables.

R  120 kg

299€



CHAISE PERCÉE BARIATRIQUE À ROULETTES ROBUSTES

Réf. : TE-20273 **NOUVEAUTÉ**

- Assise carrée avec découpe pour le seau (fourni).
- Accoudoirs rétractables facilitant le transfert latéral.
- Dossier avec poignée facilitant son déplacement.
- Avec repose-pieds stables, pliables et amovibles.

R  200 kg

15 kg



459€

COUSSIN DE CONFORT IMPERMÉABLE EN FORME DE FER À CHEVAL

Réf. : TE-29446

- Parfait pour mettre sur un fauteuil de douche.
- Un confort appréciable après suites opératoires et/ou pathologies du siège.
- Se positionne grâce à des lacets aux 4 angles.
- Diamètre du trou : 10 cm. Couleur : noir.

44€90



FAUTEUIL DE WC DOUCHE ET TRANSFERT SLIDEE

- Fauteuil 3 en 1 : douche, transferts et fauteuil garde-robe (pot fourni).
- S'adapte à la hauteur d'un WC.
- Coussin fourni pour servir d'assise.
- Porte perfusion pour une utilisation en collectivité.
- Hauteur assise : 42 à 60 cm.
- Poignées avant et arrière.
- 4 roues avec freins.

MODÈLE	RÉF.	PRIX
Manuel	TE-10419-1	590 €
Électrique	TE-10419-2	1100 €
Manivelle hydraulique	TE-10419-3	690 €

R  120 kg



Modèle manuel



À partir de **590€**

PLANCHES DE BAIN

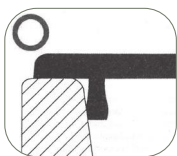
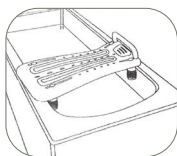

PRINCIPE DE POSITIONNEMENT DE TOUTES LES PLANCHES

PLANCHE DE BAIN APLOS

MEILLEURE VENTE

- Confort d'assise avec des bords ergonomiques.
- S'adapte à la largeur de la baignoire facilement avec ses cales réglables (max 68 cm).
- Poignée pour faciliter l'accès.
- Poids max utilisateur : 150 kg pour le modèle Standard, 210 kg pour le modèle XXL.

Note générale : 4.8 / 5 ★★★★★

MODÈLE	RÉF.	PRIX
Standard	TE-1165-1	29,90 €
XXL	TE-1165-2	34,90 €

210 kg

À partir de
29€90

Cales réglables pour s'adapter à la largeur intérieure de la baignoire

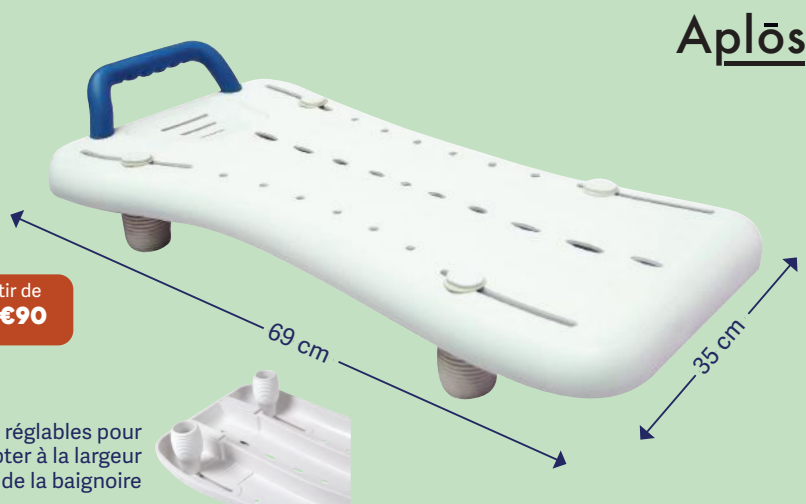

Aplös

PLANCHE DE BAIN APLOS + DEPENDA BAR (VOIR P. 185)

Réf. : TEP-5518

BON PLAN

479€
au lieu de
509€

30€
d'économie



PLANCHE DE BAIN À VENTOUSES LISA

Réf. : TE-1789

- Équipée de ventouses, elle est fermement maintenue aux rebords de la baignoire.
- Fixation et déverrouillage des ventouses simple et rapide.
- Réglable, elle convient à toute baignoire de largeur externe jusqu'à 71 cm.

200 kg

64€90

PLANCHE DE BAIN 360°

Réf. : TE-2688

- Avec disque de transfert pivotant à rotation 360° et à coulissement latéral facilitant le transfert de la personne.
- Réglable, elle s'adapte aux baignoires de largeur externe jusqu'à 73 cm.
- Poignée pour faciliter l'accès.

170 kg

56€90

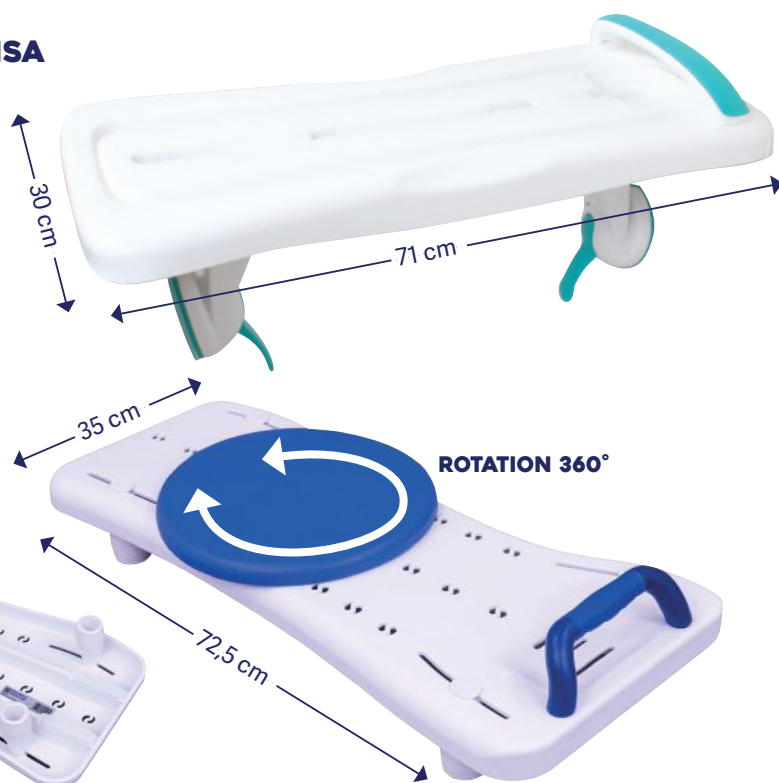

ENCORE PLUS DE PRODUITS SUR [TOUSERGO.COM](https://www.tousergo.com)

SIÈGES DE BAIN

SIÈGE DE BAIN ET RÉDUCTEUR DE BAIGNOIRE

Réf. : TE-1299

- Fixé antidérapant par ses quatre ventouses au fond de la baignoire.
- Peut également servir de réducteur de baignoire pour les personnes de petite taille.



39€90

SIÈGE DE BAIGNOIRE SECURA

MEILLEURE VENTE

- Discret, il permet de prendre un bain sans prendre de risque et de manière autonome.
- Se pose simplement avec le support au bord de la baignoire.
- La largeur est réglable, il s'adapte donc à la majorité des baignoires.
- Un produit au design élégant avec un prix abordable.
- Garantie : 5 ans !

COULEUR	RÉF.
Blanc	TE-2824-1
Noir	TE-2824-2

150 kg



39€90

SIÈGE DE BAIN MARIN

Réf. : TE-4522

- Facilite l'entrée et la sortie de la baignoire.
- Assise ergonomique et antidérapante.

110 kg

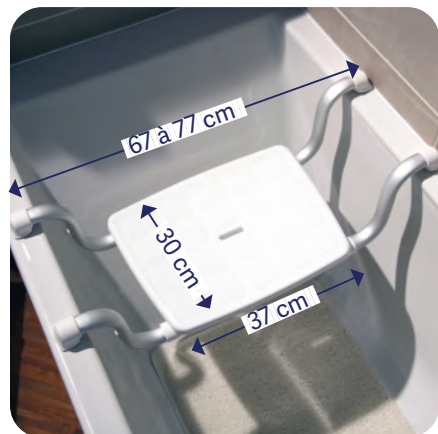

PATINS ANTIDÉRAPANTS POUR UNE BONNE ADHÉRENCE SUR LES REBORDS DE LA BAIGNOIRE



46€90

SIÈGE DE BAIN SUSPENDU LÉGER

Aplōs

Réf. : TE-1035

MEILLEURE VENTE

COUP DE CŒUR

- Les rebords de la baignoire sont protégés par des embouts doux caoutchouteux aux extrémités des tubes. Ils sécurisent l'installation et empêchent le siège de glisser.
- Léger grâce à sa structure en aluminium anti-corrosion.
- Adapté aux baignoires dont l'intérieur mesure entre 58,5 et 67 cm.

90 kg

1,2 kg



ASSISE EN PLASTIQUE PERFORÉE FACILITANT L'ÉCOULEMENT DE L'EAU

29€90

TABOURET POUR BAIGNOIRE AVEC VENTOUSES

- Assise stable et sécurisante.
- 2 hauteurs d'assise disponibles.
- Ventouses de fixation sécurisantes.
- Assise : 45 cm (l) x 29 cm (p).

HAUTEUR D'ASSISE	RÉF.
20 cm	TE-6374-1
30 cm	TE-6374-2

190 kg

VENTOUSES POUR PLUS DE SÉCURITÉ

2,9 kg



56€90

ÉLÉVATEURS DE BAIN

ÉLÉVATEUR DE BAIN KANJO ÉCO +

Réf. : TE-5089 **MEILLEURE VENTE**

- Compatible avec la majorité des baignoires de tailles communes.
- Siège avec assise et dossier ergonomique.
- Dossier inclinable en position relax (40° vers l'arrière max) par télécommande.
- Hauteur variable de 6,5 à 45,5 cm.

 140 kg

459€

Dont éco-part 2 €

Kanjo Éco +



6,5 à 45,5 cm



Kanjo Silverline XXL

6,5 à 45,5 cm

ÉLÉVATEUR DE BAIN KANJO SILVERLINE XXL

Réf. : TE-5094

- Conçu à partir de matériau antibactérien (ions d'argent).
- Surface facile à nettoyer grâce à sa nanotechnologie.
- Résistance supérieure jusqu'à 170 kg !
- Hauteur variable de 6,5 à 45,5 cm.

 170 kg

659€

Dont éco-part 2 €

COUSSIN ÉLÉVATEUR DE BAIN AIRFLO

Réf. : TE-913 **MEILLEURE VENTE**

- Ce coussin permet de monter et descendre facilement et doucement dans le bain en se gonflant et dégonflant grâce à son compresseur étanche.
- Une fois le bain terminé et vidé, il suffit de regonfler le coussin.
- Le buste est entièrement plongé dans l'eau, immersion maximale.
- Une fonction de sécurité ne laisse descendre que si la charge des batteries est suffisante pour remonter.
- Petit, léger et maniable, il peut même être emporté en voyage.
- Hauteur du siège gonflé : 40 cm.
- Garantie : 2 ans (sauf batterie : 1 an).

 140 kg

LÉGER ET FACILEMENT AMOVIBLE PLUS IMMERSION MAXIMALE AU FOND DE LA BAIGNOIRE



889€

ÉLÉVATEURS DE BAIN

ÉLÉVATEUR DE BAIN POUR ENFANT SURFER BATHER

Réf. : TE-1411

- Élévateur de bain avec châssis, compresseur et coussin gonflable.
- Descend au fond de la baignoire, l'enfant est alors immergé et profite du confort et de la chaleur du bain.
- Dossier 4 positions, couché (40°) à assis droit pour une souplesse maximale.
- Utilisation simple, mise en place aisée dans la baignoire et nettoyage rapide.
- Taille maximale de l'enfant : 150 cm.
- Hauteur de l'assise réglable : de 5,5 à 43 cm.
- Profondeur de l'assise : 62 cm.
- Largeur de l'assise : 41 cm.
- Fonctionne sur batteries rechargeables.



1350€
Dont éco-part 2 €



COUSSIN DE BAIGNOIRE AMORTISSANT

Réf. : TE-23890

- Fixation par ventouses.
- Rembourré.
- Antibactérien.



9€90

REPOSE-TÊTE DE RELAXATION POUR LE BAIN

Réf. : TE-3573

- Laisse passer l'air et l'eau sans s'alourdir.
- Se fixe sur la baignoire grâce à 2 ventouses à l'arrière du coussin.
- Anti-moisissures (fibre aérée) et sans odeur.



26€90

PLATEAU DE BAIGNOIRE

Réf. : TE-13311

- Largeur réglable coulissante facilement.
- Compartiments pour savons, shampoings...
- En bambou.



24€90

CONTACTEZ LES EXPERTS TOUS ERGO AU 03 20 81 93 89

BANCS DE TRANSFERT

TABOURET DE TRANSFERT COULISSANT

Réf. : TE-1709

- Permet d'entrer et de sortir de la baignoire avec plus d'autonomie grâce à son système de rail coulissant.
- Ce banc de transfert convient particulièrement aux baignoires de petite hauteur.
- Avec dossier, un accoudoir, siège à hauteur variable, porte savon.

130 kg

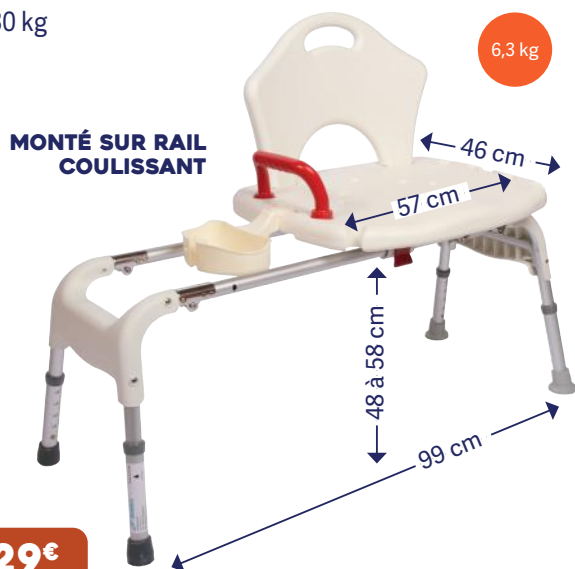

BANC DE TRANSFERT DE BAIN KATE

Réf. : TE-1464

- Pour faciliter le transfert d'une personne depuis un fauteuil roulant ou une chaise vers la baignoire.
- Équipé d'une surface antidérapante, de pieds en caoutchouc antidérapants et d'un dossier.
- La poignée se monte à droite ou à gauche selon votre besoin. Poids : 4,5 kg.

150 kg



SIÈGE DE BAIN PIVOTANT 360° NORDENCARE

Réf. : TE-901

- Large coque composite enveloppante et confortable.
- Stabilisateurs latéraux antidérapants à poser sur le rebord de la baignoire (largeur maxi 72cm).
- Assise percée.
- Accoudoirs fixes.
- Facile d'entretien.

130 kg



SIÈGE DE BAIN PIVOTANT AVEC ACCOUDOIRS RELEVABLES















































Réf. : TE-18310

- Assise pivotante à 360°.
- Blocage d'assise tous les 90°.
- Accoudoirs relevables.
- Rembourrage de 3 cm.

100 kg



CHOISIR LA BONNE PROTECTION URINAIRE

	UTILISATION DES WC			FUITES			GENRE	TYPE D'INCONTINENCE	
	Oui	Partiellement	Non	Faible : Légères, entre 2 visites aux WC	Modérée : Fréquentes et assez abondantes	Sévère : Fréquentes et abondantes, incontrôlées, voire fécales		- Mixte - Homme	Urinaire
Change complet avec ceinture 									
Change complet adhésif 									
Culotte absorbante 									
Coquille pour homme 									
Protection anatomique 									
Protection droite 									
Protection droite + Change complet 									

CHOISIR LA BONNE TAILLE DE PROTECTION

Si les deux paramètres : tour de taille et tour de hanches sont compris dans une des étendues du tableau c'est la taille à choisir.

Si le tour de taille et le tour de hanches se trouvent dans deux différentes étendues, choisissez la taille du produit selon le paramètre plus grand.

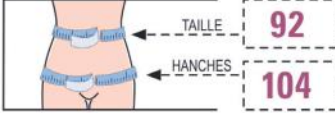

Medium
la bonne taille

slips absorbants

étendue en cm	taille
55-85	small
80-110	medium
100-135	large
120-160	extra large
140-190	2X-Large

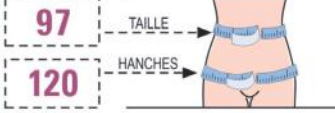

Large
la bonne taille

changes complets

étendue en cm	taille
40-60	(0) extra small
55-80	(1) small
75-110	(2) medium
100-150	(3) large
130-170	(4) extra large
160-210	2X-Large



changes complets avec ceinture de fixation

étendue en cm	taille
70-105	medium
80-125	large
105-155	extra large

SERVICES +

BESOIN D'UN ÉCHANTILLON ? Service gratuit et sans engagement. Contactez notre Service Client ou rdv sur tousergo.com sur la fiche produit de la protection que vous souhaitez essayer.

LIVRAISON OFFERTE À PARTIR DE 99€ D'ACHAT POUR TOUTE COMMANDE DE PROTECTIONS ADULTES ET LITERIES.
Livraison discrète chez vous ou en point relais en 24-48h.



ALÈSES ET DRAPS LAVABLES

ALÈSE IMPERMÉABLE ET LAVABLE DERMOFRESH™

- Silencieuse, respirante et confortable.
- Tissu 100% coton bouclé.
- Double face laminé avec un film de polyuréthane : Imperméable (sans PVC).
- Taille : 150 x 100 cm.

COULEUR	RÉF.
Blanc	TE-4779-1
Bleu	TE-4779-2



34€90

EXISTE EN BLEU

ALÈSES EN TISSU LAVABLES ET RÉUTILISABLES

MEILLEURE VENTE

- Résiste à plus de 250 lavages (à 60°), absorbe les liquides, et supprime la sensation d'humidité.
- Surface mélaminée: excellent maintien dans le lit.
- Dessus : 50% coton, 50% polyester.
- Milieu : (partie absorbante) 60% polyester, 40% viscose.
- Dessous : vinyle satiné imperméable, 100% polyester.

DÉSIGNATION	FORMAT	ABSORPTION	CONTENANCE PAR PAQUET	RÉF.	PRIX UNITAIRE
Non bordable	81 x 90 cm	2240 ml	À l'unité	TE-1676	16,90 €
	81 x 90 cm	2240 ml	Lot de 2	TE-30138	26,90 €
Bordable avec rabats	85 x 90 cm	2240 ml	À l'unité	TE-1677	19,90 €
	85 x 90 cm	2240 ml	Lot de 2	TE-30140	26,90 €
Bordable avec rabats pour lit double	135 x 85 cm	2000 ml	Lot de 2	TE-30136	29,90 €
Pour chaise et fauteuil bleu	59 x 47 cm	900 ml	À l'unité	TE-5677-1	14,90 €
Pour chaise et fauteuil Marron	59 x 47 cm	900 ml	À l'unité	TE-5677-2	14,90 €



À partir de **14€90**

TE-30136

DRAP HOUSSE IMPERMÉABLE DERMOFRESH™

MEILLEURE VENTE

- Un textile innovant en complément de l'alèse.
- Protège le matelas contre les effets de l'incontinence (en complément d'une protection).
- Imperméable et absorbant avec séchage ultra-rapide.
- Antibactérien, thermorégulateur et anti-odeurs.
- En tencel 100% naturel avec oxyde de zinc.
- Coloris blanc.
- Modèle « standard » : imperméable sur le dessus ou « Intégral » : imperméable aussi sur les côtés, (recommandé pour la gestion d'une incontinence sévère.)

Note générale : 4,8 / 5 ★★★★★

D'autres coloris et dimensions disponibles sur tousergo.com

DRAP-HOUSSE	LONGUEUR	RÉF.	PRIX
Standard	90 x 190 cm	TE-3902-1	42,80 €
Standard	120 x 190 cm	TE-3902-3	50,80 €
Standard	140 x 190 cm	TE-3902-5	55,80 €
Intégral	90 x 190 cm	TE-4750-11	62,90 €
Intégral	120 x 190 cm	TE-4750-9	74,90 €
Intégral	140 x 190 cm	TE-4750-7	79,90 €

LES + DE CE LINGE DE NUIT

- Imperméable
- Respirant
- Anti-acarien
- Origine naturelle
- Réduit les mauvaises odeurs
- Lavable à 60°C



À partir de **42€80**

HOUSSE DE COUETTE	RÉF.	PRIX
140 x 200 cm	TE-3905-1	75 €
200 x 200 cm	TE-3905-2	99 €
240 x 220 cm	TE-3905-3	126 €

Modèle Intégral

ALÈSES JETABLES

ALÈSES JETABLES STANDARD

MEILLEURE VENTE

- L'alèse, complément indispensable à la protection des literies et des fauteuils, offre une sécurité complémentaire grâce à son matelas très absorbant.
- Agissant comme un écran contre les fuites urinaires, l'alèse se place au milieu du lit.
- Capacité d'absorption : de 780 à 1850 ml.
- Couleur : bleu clair.
- En dimension 180 x 80 cm : l'alèse est bordable.

EN 180 X 80 CM,
L'ALÈSE EST BORDABLE

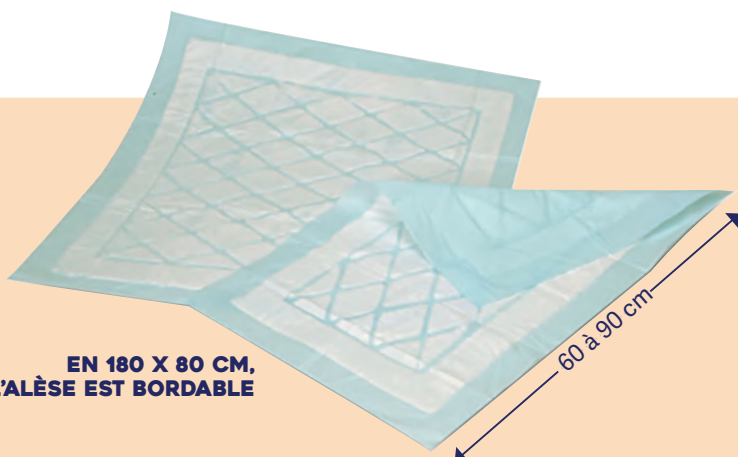

FORMAT	ABSORPTION	NB D'UNITÉS PAR PAQUET	RÉF. AU PAQUET	PRIX AU PAQUET	NB DE PAQUETS PAR CARTON	PRIX AU CARTON 5% d'économie	PRIX / PIÈCE SI ACHAT AU CARTON
40 x 60 cm	780 ml	60	TE-5885	12,90 €	4	49,04 €	0,20 €
60 x 60 cm	1700 ml	30	TE-1671	7,90 €	4	30,02 €	0,25 €
60 x 90 cm	1850 ml	30	TE-1673	10,90 €	4	41,42 €	0,35 €
180 x 80 cm*	995 ml	15	TE-1674	9,90 €	6	56,43 €	0,62 €

À partir de
7€90

*80 x 60 + les rabats

ALÈSES JETABLES SENI SOFT

- Permettent de protéger les draps lors du changement de protection.
- Coussin absorbant cellulose.
- Voile en non tissé doux à l'intérieur, confort d'utilisation.
- Film extérieur plastifié intraversable et anti-dérapant.

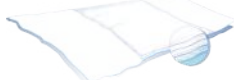

FORMAT	ABSORPTION	NB D'UNITÉS PAR PAQUET	RÉF. AU PAQUET	PRIX AU PAQUET	NB DE PAQUETS PAR CARTON	PRIX AU CARTON 5% d'économie	PRIX / PIÈCE SI ACHAT AU CARTON
40 x 60 cm	500 ml	30	TE-5987	7,90 €	8	60,04 €	0,25 €
40 x 60 cm	850 ml	30	TE-5988	10,50 €	4	39,90 €	0,33 €
60 x 60 cm	950 ml	30	TE-5989	10,50 €	4	39,90 €	0,33 €
60 x 60 cm	1400 ml	30	TE-5990	13,50 €	4	51,30 €	0,42 €
60 x 90 cm	1600 ml	30	TE-5991	15,90 €	4	60,42 €	0,50 €
60 x 90 cm	2000 ml	30	TE-5992	18,90 €	2	35,80 €	0,59 €
90 x 170 cm*	1500 ml	30	TE-5993	24,90 €	2	47,31 €	0,78 €

À partir de
7€90

*90 x 60 + les rabats

ALÈSES JETABLES TENA BED PLUS



FORMAT	ABSORPTION	NB D'UNITÉS PAR PAQUET	RÉF. AU PAQUET	PRIX AU PAQUET	NB DE PAQUETS PAR CARTON	PRIX AU CARTON 5% d'économie	PRIX / PIÈCE SI ACHAT AU CARTON
40 x 60 cm	700 ml	40	TE-3423	10,90 €	4	41,42 €	0,25 €
60 x 60 cm	1100 ml	40	TE-3426	15,90 €	4	60,42 €	0,37 €
60 x 90 cm	1600 ml	35	TE-3427	18,90 €	4	71,82 €	0,51 €
60 x 90 cm	2300 ml	35	TE-3428	24,90 €	4	94,62 €	0,67 €

À partir de
10€90

SERVICES +

BESOIN D'UN ÉCHANTILLON ? Service gratuit et sans engagement.
Contactez notre Service Client ou rdv sur tousergo.com sur la fiche produit de la protection que vous souhaitez essayer.

DISPOSITIFS POUR LUTTER CONTRE LES FUITES URINAIRES

DISPOSITIF D'HYPERACTIVITÉ DE LA VESSIE TENSİ+

Réf. : TE-11084 COUP DE CŒUR

GUÉRIT L'HYPERACTIVITÉ DE LA VESSIE.

- Grâce à une neurostimulation du nerf tibial, il rétablit la connexion entre la vessie et le cerveau.
- Premiers résultats dès 6 semaines !
- Traitement : 20 minutes par jour.
- 100% naturel, sans effet secondaires.

R

304€90

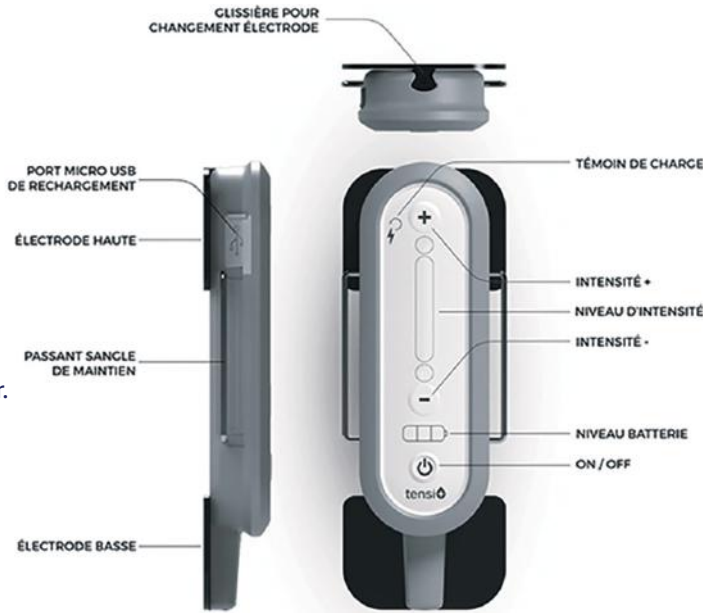

FABRIQUÉ EN FRANCE

LOT DE 4 ÉLECTRODES POUR TENSİ+

Réf. : TE-11917

- En cas de perte ou de dégradation de vos électrodes Tensı+.

9€45



GEL CONDUCTEUR 100ML TENSİ+

Réf. : TE-12748

- Réduit la sensation de picotements.
- Palie face aux pilosités fortes.
- Pour peaux sèches.

4€90



SYSTÈME COLLECTEUR URINAL CONVEEN - COLOPLAST

- Plus hygiénique qu'une couche !
- Un étui auto-adhésif que l'on enfle, afin d'évacuer l'urine directement dans une poche à clipser.
- Sans colle et sans latex.
- Facilement enfilaible et peu encombrant !
- Ne se voit pas sous le pantalon.
- Antibactérien.
- 3 types de poches disponibles.



ÉTUIS PELVIENS

Réf. : TE-14292

- Vendus par 30.

R

74€70



POCHES POUR INCONTINENCE

- Vendues par 30.

R



Réf. : TE-14293

61€50



Réf. : TE-14294-1 à 3

63€99



Réf. : TE-14295-1 et 2

64€95

INCONTINENCE	CONTENANCE	RÉF.	PRIX
Légère	250 ml	TE-14293	61,50 €
Modérée à sévère	500 ml	TE-14294-1	63,99 €
Modérée à sévère	750 ml	TE-14294-2	63,99 €
Modérée à sévère	1,5 l	TE-14294-3	63,99 €
Sévère version nuit	1,5 l	TE-14295-1	64,95 €
Sévère version nuit	2 l	TE-14295-2	64,95 €

PROTECTIONS ANATOMIQUES MIXTES

PROTECTION ANATOMIQUE - SAN SENI

- Système ouvert, côtés dégagés pour plus de discrétion et de liberté de mouvements.
- Double coussin absorbant.
- Barrières latérales anti-fuites.
- Indicateur d'humidité / saturation.
- Fixation et ajustement parfait avec les slips de maintien Seni Fix ci-dessous ou sous vêtements traditionnels.



MODÈLE	ABSORPTION	USAGE	NB D'UNITÉS PAR PAQUET	RÉF. AU PAQUET	PRIX AU PAQUET	NB DE PAQUETS PAR CARTON	PRIX AU CARTON 5% d'économie	PRIX / PIÈCE SI ACHAT AU CARTON
Normal	1390 ml	Jour	30	TE-5994	14,90 €	4	56,62 €	0,47 €
Maxi	2000 ml	Jour	30	TE-5995	19,90 €	3	56,71 €	0,63 €
Plus	2500 ml	Nuit	30	TE-5996	24,90 €	3	70,96 €	0,78 €
Plus Extra	3500 ml	Nuit	30	TE-5997	25,90 €	3	73,81 €	0,82 €

À partir de
14€90

SLIP DE MAINTIEN SENI FIX COMFORT

MEILLEURE VENTE

A UTILISER EN COMPLÉMENT ET POUR LE MAINTIEN DES PROTECTIONS ANATOMIQUES RESPIRABLES SAN SENI CI-DESSUS.

- Élastiques, ajustement optimal au corps, en complément pour les protections San Seni ci-dessus.
- Silencieux, pas de bruit de froissement : discrétion et confort.
- Réutilisables, lavables à 60° C.
- Tissu doux et agréable pour la peau.



TAILLE	ABSORPTION	NB D'UNITÉS PAR PAQUET	RÉF. AU PAQUET	PRIX AU PAQUET	NB DE PAQUETS PAR CARTON	PRIX AU CARTON 5% d'économie	PRIX / PIÈCE SI ACHAT AU CARTON
Medium	70-110	5	TE-5998	9,50 €	20	180,50 €	1,80 €
Large	75-120	5	TE-5999	9,50 €	20	180,50 €	1,80 €
X-Large	80-130	5	TE-6000	10,50 €	20	199,50 €	1,99 €
XX-Large	85-140	5	TE-6001	8,90 €	20	169,10 €	1,69 €
XXX-Large	120-165	5	TE-6002	10,50 €	20	199,50 €	1,99 €

À partir de
8€90

PROTECTION ANATOMIQUE - PROSKIN COMFORT - TENA

- Grâce aux matières respirantes, au toucher textile, il aide à maintenir l'hydratation naturelle de la peau et protège contre les fuites. Toutes les matières sélectionnées sont testées dermatologiquement. Les nouvelles attaches adhésives sont plus larges et ajustables afin d'assurer une tenue parfaite et une facilité d'utilisation.
- Conçu pour être utilisé avec les slips de maintien TENA Fix.



MODÈLE	ABSORPTION	USAGE	NB D'UNITÉS PAR PAQUET	RÉF. AU PAQUET	PRIX AU PAQUET	NB DE PAQUETS PAR CARTON	PRIX AU CARTON 5% d'économie	PRIX / PIÈCE SI ACHAT AU CARTON
Normal	1070 ml	Fuites modérées à fortes	42	TE-2930	21,90 €	3	62,41 €	0,49 €
Plus	1600 ml	Fuites modérées à fortes	42	TE-2934	22,90 €	2	43,51 €	0,51 €
Extra	1900 ml	Sévère	40	TE-2941	21,90 €	2	41,61 €	0,52 €
Super	2200 ml	Sévère	36	TE-2942	24,90 €	2	47,31 €	0,65 €
Maxi	2900 ml	Sévère	28	TE-2944	25,90 €	2	49,21 €	0,87 €

À partir de
21€90

**PROTECTIONS ADULTES :
LIVRAISON OFFERTE DÈS 99€ D'ACHAT**

PROTECTIONS HOMMES



COQUILLE HOMME MEN CONFORT SUPER SILÈNE

FABRIQUÉE EN FRANCE

- Protection contre l'incontinence urinaire légère de l'homme. Idéale pour les hommes mobiles et indépendants.
- Se place discrètement dans le sous-vêtement.
- Son enveloppe ultra absorbante et sa forme assurent une sécurité optimale.
- Son adhésif procure un maintien efficace.
- Emballage individuel des protections.
- Confortable et discrète, cette protection garde la peau bien au sec.



Note générale : 5 / 5 ★★★★★

TAILLE	ABSORPTION	USAGE	NB D'UNITÉS PAR PAQUET	RÉF. AU PAQUET	PRIX AU PAQUET	NB DE PAQUETS PAR CARTON	PRIX AU CARTON 5% d'économie	PRIX / PIÈCE SI ACHAT AU CARTON
9 x 40 cm	800 ml	Jour	25	TE-2186	9,90 €	6	56,43 €	0,40 €

Le paquet **9€90**

SENI MAN

- Protections respirantes pour incontinence légère à sévère.
- Barrières latérales antifuites.
- Protections anatomiques : fixation facile et sûre aux sous-vêtements.
- Pants : discrets, faciles à enfiler et à retirer.



MODÈLE	ABSORPTION	TAILLE	NB D'UNITÉS PAR PAQUET	RÉF. AU PAQUET	PRIX AU PAQUET	NB DE PAQUETS PAR CARTON	PRIX AU CARTON 5% d'économie	PRIX / PIÈCE SI ACHAT AU CARTON
Protections anatomiques / Extra	400 ml	21,5 x 28,5	20	TE-6009	7,50 €	12	85,50 €	0,35 €
Protections anatomiques / Super	800 ml	9 x 40	20	TE-6010	10,90 €	6	62,13 €	0,51 €
Slip absorbant Man Pants - Taille M	1000 ml	Tour de taille : 80 x 110 cm	10	TE-30052	13,70 €	8	104,12 €	1,30 €
Slip absorbant Man Pants - Taille L	1000 ml	Tour de taille : 100 x 135 cm	10	TE-30376	13,70 €	8	104,12 €	1,30 €

À partir de **7€50**

TENA MEN NIVEAUX 0, 1, 2 ET 3

PROTECTIONS ABSORBANTES POUR HOMMES ACTIFS

- Se place à l'intérieur d'un slip en fixant la bande adhésive sur le devant.
- Neutralise les odeurs.
- Discretion : protection plus fine et plus petite en longueur.
- Absorption renforcée au cœur du produit pour plus de sécurité.
- Troubles urinaires légers à modérés.



TENA MEN NIVEAU 4 PREMIUM FIT

- Un véritable boxer jetable très absorbant pour hommes actifs souffrant d'incontinence forte.

CONÇU SPÉCIFIQUEMENT POUR LES HOMMES

MODÈLE	TAILLE	TOUR DE TAILLE	ABSORPTION	NB D'UNITÉS PAR PAQUET	RÉF. AU PAQUET	PRIX AU PAQUET	NB DE PAQUETS PAR CARTON	PRIX AU CARTON 5% d'économie	PRIX / PIÈCE SI ACHAT AU CARTON
Niveau 0	Unique	-	140 ml	14	TE-4296	5,90 €	8	44,84 €	0,40 €
Niveau 1	Unique	-	275 ml	24	TE-2890	10,90 €	6	62,13 €	0,43 €
Niveau 2	Unique	-	450 ml	20	TE-2891	12,50 €	6	71,25 €	0,59 €
Niveau 3	Unique	-	710 ml	16	TE-2892	10,90 €	6	62,13 €	0,64 €
Niveau 4	M	75-100 cm	1010 ml	12	TE-4560	19,90 €	4	75,62 €	1,57 €
Niveau 4	L	95-125 cm	1430 ml	10	TE-4556	19,90 €	4	75,62 €	1,89 €

À partir de **5€90**

ENCORE PLUS DE PRODUITS SUR TOUSERGO.COM

PROTECTIONS ANATOMIQUES FÉMININES

PROTECTIONS ANATOMIQUES FÉMININE SENI LADY

MEILLEURE VENTE

PROTECTIONS RESPIRANTES POUR INCONTINENCE LÉGÈRE À MODÉRÉE.

- Barrières latérales antifuites.
- Fixation facile et sûre aux sous-vêtements.
- Délicates et discrètes pour plus de confort.



Protection anatomique



Slip absorbant TE-29436

MODÈLE	TOUR DE TAILLE	ABSORPTION	NB D'UNITÉS PAR PAQUET	RÉF. AU PAQUET	PRIX AU PAQUET	NB DE PAQUETS PAR CARTON	PRIX AU CARTON 5% d'économie	PRIX / PIÈCE SI ACHAT AU CARTON
Protections anatomiques / Lady Mini	-	230 ml	20	TE-6021	2,90 €	20	55,10 €	0,13 €
Protections anatomiques / Lady Normal	-	360 ml	20	TE-6022	3,90 €	20	74,10 €	0,18 €
Protections anatomiques / Lady Extra	-	470 ml	15	TE-6023	3,90 €	16	59,28 €	0,24 €
Protections anatomiques / Lady Super	-	800 ml	15	TE-6024	4,90 €	16	74,48 €	0,31 €
Protections anatomiques / Lady Plus	-	950 ml	15	TE-6025	6,90 €	16	104,88 €	0,43 €
Slip absorbant Lady Pants - Taille M	80 à 110 cm	1000 ml	10	TE-29436	12,90 €	8	98,04 €	1,22 €
Slip absorbant Lady Pants - Taille L	100 à 135 cm	1000 ml	10	TE - 29775	12,90 €	8	98,04 €	1,22 €

À partir de **2€90**

PROTECTIONS FÉMININES - LADY DISCREET - TENA

CONTRE LES FUITES URINAIRES MODÉRÉES.

- Forme spécifique, plus large à l'arrière, assurant une sécurité maximale, même allongée.
- Destinées aux femmes actives, enceintes, jeunes mamans comme ménopausées.
- Se place dans le sous-vêtement sauf pour Lady Silhouette qui offre la discrétion et le confort d'un sous-vêtement.
- Dotées de la Triple protection qui garantit une sécurité optimale, la garde au sec et le contrôle des odeurs.



TE-2895



TE-2915 Maxi



TE-2917 Maxi Night

À partir de **7€90**

SLIPS ABSORBANTS - LADY SILHOUETTE - TENA

OFFRE LA DISCRÉTION ET LE CONFORT D'UN SOUS-VÊTEMENT.

- Le sous-vêtement féminin jetable le plus proche de votre sous-vêtement habituel. Matière douce et respirante avec des arrières anti-fuites pour un maximum de sécurité.
- Tour de taille taille M : 75 - 100 cm.
- Tour de taille taille L : 95 - 125 cm.



TE-2921



TE-2928

MODÈLE	ABSORPTION	NB D'UNITÉS PAR PAQUET	RÉF. AU PAQUET	PRIX AU PAQUET	NB DE PAQUETS PAR CARTON	PRIX AU CARTON 5% d'économie	PRIX / PIÈCE SI ACHAT AU CARTON
Extra	590 ml	20	TE-2895	8,90 €	12	101,46 €	0,42 €
Maxi	798 ml	12	TE-2915	7,90€	12	90,06€	0,63 €
Maxi	1020 ml	12	TE-2917	7,90 €	6	45,03 €	0,63 €
Silhouette Medium	830 ml	12	TE-2921	14,90 €	6	84,93 €	1,18 €
Silhouette Large	830 ml	10	TE-2928	14,90 €	6	84,93 €	1,41 €

À partir de **7€90**

PROTECTIONS ADULTES : LIVRAISON OFFERTE DÈS 99€ D'ACHAT

SLIPS ABSORBANTS - PANTS A ENFILER

SLIPS ABSORBANTS JOUR OU NUIT - PANTS - SILÈNE

MEILLEURE VENTE

- Sous-vêtement très absorbant pour les personnes ayant des problèmes d'incontinence modérée à sévère.
- Confortable, soyeux, discret et souple.
- Totalement respirable, permettant de réduire considérablement les complications cutanées.
- Recommandé pour les personnes à mobilité très réduite, agitées, désorientées ou Alzheimer.



MODÈLE	TAILLE	ABSORPTION	NB D'UNITÉS PAR PAQUET	RÉF. AU PAQUET	PRIX AU PAQUET	NB DE PAQUETS PAR CARTON	PRIX AU CARTON 5% d'économie	PRIX / PIÈCE SI ACHAT AU CARTON
jour	M	1450 ml	14	TE-1667-1	12,90 €	6	73,23 €	0,87 €
jour	L	1550 ml	14	TE-1667-2	13,90 €	6	79,23 €	0,94 €
jour	XL	1550 ml	14	TE-1667-3	14,90 €	6	84,93 €	1 €
nuit	M	1900 ml	14	TE-5884-1	14,90 €	6	84,93 €	1 €
nuit	L	2100 ml	14	TE-5884-2	16,90 €	6	96,33 €	1,14 €
nuit	XL	2100 ml	14	TE-5884-3	18,90 €	6	107,73 €	1,28 €

À partir de
12€90

SLIPS ABSORBANTS - PANTS - SENI

- Protège la peau contre les irritations.
- Ajustement parfait grâce aux élastiques à la taille et à l'entre-jambes.
- Coussins super-absorbant. + Barrières latérales.
- Indicateur d'humidité / saturation.
- Coutures latérales déchirables pour faciliter l'enlèvement.
- Pour incontinence modérée à forte.



MODÈLE	USAGE/TAILLE	TOUR DE TAILLE (CM)	ABSORPTION	NB D'UNITÉS PAR PAQUET	RÉF. AU PAQUET	PRIX AU PAQUET	NB DE PAQUETS PAR CARTON	PRIX AU CARTON 5% d'économie	PRIX / PIÈCE SI ACHAT AU CARTON
Classic	Jour / Small	55-85	1200 ml	30	TE-6026	25,90 €	2	49,21 €	0,82 €
Classic	Jour / Medium	80-110	1300 ml	30	TE-6027	28,90 €	3	82,36 €	0,91 €
Classic	Jour / Large	100-135	1450 ml	30	TE-6028	29,90 €	3	85,21 €	0,95 €
Classic	Jour / X-Large	120-160	1550 ml	30	TE-6029	29,90 €	2	56,81 €	0,95 €
Plus	Nuit / Small	55-85	1900 ml	10	TE-6030	11,90 €	8	90,44 €	1,13 €
Plus	Nuit / Medium	80-110	2000 ml	10	TE-6031	12,90 €	8	98,04 €	1,22 €
Plus	Nuit / Large	100-135	2000 ml	10	TE-6032	14,90 €	8	113,24 €	1,41 €
Plus	Nuit / X-Large	120-160	2000 ml	10	TE-6033	15,90 €	8	120,84 €	1,51 €
Plus	Nuit / XX-Large	140-190	2000 ml	10	TE-6034	24,90 €	4	94,62 €	2,36 €

À partir de
11€90

SLIPS ABSORBANTS - PANTS PROSKIN - TENA

PROTÈGE LES HOMMES ET LES FEMMES CONTRE LES FUITES URINAIRES MODÉRÉES À FORTES.

- Protections fines et absorbantes.
- S'enfile comme un slip.
- Sécurité renforcée : double système de barrières anti-fuite.
- Pour fuites urinaires modérées à fortes.



MODÈLE	TAILLE	ABSORPTION	USAGE	NB D'UNITÉS PAR PAQUET	RÉF. AU PAQUET	PRIX AU PAQUET	NB DE PAQUETS PAR CARTON	PRIX AU CARTON 5% d'économie	PRIX / PIÈCE SI ACHAT AU CARTON
Plus	S	1440 ml	jour	14	TE-2897	19,90 €	4	75,62 €	1,35 €
Plus	M	1440 ml	jour	14	TE-2898	21,90 €	4	83,22 €	1,48 €
Plus	L	1440 ml	jour	14	TE-2899	24,90 €	4	94,62 €	1,69 €
Plus	XL	1440 ml	jour	12	TE-2900	25,90 €	4	98,42 €	2,05 €
Super	S	2010 ml	jour / nuit	12	TE-2901	20,50 €	4	77,90 €	1,62 €
Super	M	2010 ml	jour / nuit	12	TE-2902	21,90 €	4	83,22 €	1,73 €
Super	L	2010 ml	jour / nuit	12	TE-2903	23,90 €	4	90,82 €	1,89 €
Super	XL	2010 ml	jour / nuit	12	TE-2904	29,50 €	4	112,10 €	2,33 €
Maxi	M	2550 ml	nuit	10	TE-2905	22,90 €	4	87,02 €	2,17 €
Maxi	L	2550 ml	nuit	10	TE-2906	24,90 €	4	94,62 €	2,36 €
Maxi	XL	2550 ml	nuit	10	TE-5019	28,90 €	4	109,82 €	2,74 €

À partir de
19€90

ENCORE PLUS DE PRODUITS SUR TOUSERGO.COM

CHANGES COMPLETS (AVEC CEINTURE AJUSTABLE)

IDÉAL POUR LES AIDANTS

CHANGES COMPLETS SENI OPTIMA

MEILLEURE VENTE

- Changes complets avec ceinture de fixation pour incontinence légère à modérée.
- Ceinture ajustable pour une pose et un retrait facile et autonome.
- Double coussin absorbant dans la partie centrale où le « garde au sec » est le plus important pour les zones intimes.
- Barrières latérales.
- Taille élastique avant et arrière.
- Indicateur humidité / saturation.



MODÈLE	USAGE/TAILLE	TOUR DE TAILLE (CM)	ABSORPTION	NB D'UNITÉS PAR PAQUET	RÉF. AU PAQUET	PRIX AU PAQUET	NB DE PAQUETS PAR CARTON	PRIX AU CARTON 5% d'économie	PRIX / PIÈCE SI ACHAT AU CARTON
SUPER	Jour / Médium	70-105	2000 ml	10	TE-6003	8,90 €	8	67,64 €	0,84 €
SUPER	Jour / Large	80-125	2200 ml	10	TE-6004	9,90 €	6	56,43 €	0,94 €
SUPER	Jour / X-Large	105-155	2300 ml	10	TE-6005	10,90 €	6	62,13 €	1,03 €
TRIO	Nuit / Médium	70-105	2700	10	TE-6006	10,90 €	8	82,84 €	1,03 €
TRIO	Nuit / Large	80-125	3000	10	TE-6007	11,90 €	6	67,83 €	1,13 €
TRIO	Nuit / X-Large	105-155	3100	10	TE-6008	13,90 €	6	75,27 €	1,25 €

À partir de
8€90

TENA FLEX MIXTE (POUR HOMMES ET FEMMES)



PROTECTION PLUS FINE ET PLUS CONFORTABLE
CONÇUE POUR LES HOMMES ET POUR LES FEMMES
SOUFFRANT D'INCONTINENCE MODÉRÉE À SÉVÈRE.

- Protection plus fine à la Technologie ComfiStretch : bande extensible insérée à la ceinture qui assure encore plus de confort tout au long de la journée.
- Technologie Feel Dry : sensation peau sèche optimale.
- Facile à poser et à attacher, même sans l'aide d'une tierce personne.
- Pour incontinence modérée à sévère.



DESCRIPTION	TAILLE	TOUR DE TAILLE	ABSORPTION	NB D'UNITÉS PAR PAQUET	RÉF. AU PAQUET	PRIX AU PAQUET	NB DE PAQUETS PAR CARTON	PRIX AU CARTON 5% d'économie	PRIX / PIÈCE SI ACHAT AU CARTON
Plus	S	61 à 87 cm	1522 ml	30	TE-2907	23,50 €	3	66,97 €	0,74 €
Plus	M	71 à 102 cm	1780 ml	30	TE-2908	27,90 €	3	79,51 €	0,88 €
Plus	L	83 à 120 cm	2081 ml	30	TE-2909	31,90 €	3	90,91 €	1,01 €
Plus	XL	105 à 153 cm	2337 ml	30	TE-5431	36,90 €	3	105,16 €	1,17 €
Super	S	61 à 87 cm	1833 ml	30	TE-2911	29,90 €	3	85,22 €	0,95 €
Super	M	71 à 102 cm	2179 ml	30	TE-2912	32,90 €	3	93,77 €	1,04 €
Super	L	83 à 120 cm	2292 ml	30	TE-2913	32,40 €	3	92,34 €	1,03 €
Super	XL	105 à 153 cm	2906 ml	30	TE-2914	49,90 €	3	144,21 €	1,58 €
Maxi	S	61 à 87 cm	2654 ml	22	TE-2916	24,90 €	3	70,97 €	1,07 €
Maxi	M	71 à 102 cm	2979 ml	22	TE-2918	27,90 €	3	79,51 €	1,20 €
Maxi	L	83 à 120 cm	3601 ml	22	TE-2919	34,80 €	3	99,46 €	1,50 €
Maxi	XL	105 à 153 cm	4476 ml	21	TE-2920	39,90 €	3	113,71 €	1,80 €

À partir de
20€40

**PROTECTIONS ADULTES :
LIVRAISON OFFERTE DÈS 99€ D'ACHAT**

CHANGES COMPLETS

CHANGES COMPLETS SUPER - SENI

MEILLEURE VENTE

- Protections respirantes pour incontinence modérée à forte.
- Fit & Dry : Nouveau coussin d'absorption en forme anatomique : meilleur ajustement du corps et sensation « garde au sec ».
- Flexi 360° : confort et ajustement à la morphologie. Attaches velcro multi repositionnables sans risque de déchirement. Taille élastique avant et arrière.
- Barrières latérales antifuites
- Indicateur d'humidité / saturation.



MODÈLE	USAGE/ TAILLE	TOUR DE TAILLE (CM)	ABSORPTION	NB D'UNITÉS PAR PAQUET	RÉF. AU PAQUET	PRIX AU PAQUET	NB DE PAQUETS PAR CARTON	PRIX AU CARTON 5% d'économie	PRIX / PIÈCE SI ACHAT AU CARTON
Super	Jour / X-Small	40-60	1200 ml	10	TE-6011	5,90 €	12	67,26 €	0,56 €
Super	Jour / Small	55-80	1600 ml	30	TE-6012	18,90 €	3	53,87 €	0,59 €
Super	Jour / Medium	75-110	2300 ml	30	TE-6013	22,90 €	4	87,02 €	0,72 €
Super	Jour / Large	100-150	2600 ml	30	TE-6014	24,90 €	4	94,62 €	0,79 €
Super	Jour / X-Large	130-170	2600 ml	30	TE-6015	26,90 €	4	102,22 €	0,85 €
Quattro	Nuit / Small	55-80	2700 ml	10	TE-6016	8,90 €	12	101,46 €	0,84 €
Quattro	Nuit / Medium	75-110	3700 ml	10	TE-6017	10,90 €	8	82,84 €	1,35 €
Quattro	Nuit / Large	100-150	4000 ml	10	TE-6018	12,90 €	6	73,53 €	1,22 €
Quattro	Nuit / X-Large	130-170	4200 ml	10	TE-6019	13,90 €	6	79,23 €	1,32 €
Plus	Nuit / XX-Large	160-210	3200 ml	10	TE-6020	13,90 €	3	39,61 €	1,32 €

À partir de **5€90**

CHANGES COMPLETS MIXTES - SILÈNE

- Changes discrets et confortables.
- 100% hypoallergénique : matière totalement aérée qui laisse la peau respirer.
- Protection anti odeurs.



TAILLE	TOUR DE TAILLE	ABSORPTION	NB D'UNITÉS PAR PAQUET	RÉF. AU PAQUET	PRIX AU PAQUET	NB DE PAQUETS PAR CARTON	PRIX AU CARTON 5% d'économie	PRIX / PIÈCE SI ACHAT AU CARTON
M - T2	60 à 110 cm	2900 ml	20	TE-2968	16,90 €	4	64,22 €	0,80 €
L - T3	100 à 160 cm	3500 ml	20	TE-2969	18,90 €	3	53,86 €	0,89 €
XL - T4	110 à 170 cm	4200 ml	15	TE-2970	17,90 €	4	68,042 €	1,13 €

À partir de **16€90**

TENA PROSKIN SLIP

- Respirants pour incontinence modérée à sévère.
- Technologie ConfioAir : maintient l'hydratation naturelle de la peau et protège contre les fuites.
- Nouvelles attaches adhésives plus larges et ajustables.
- Tenue parfaite et facilité d'utilisation.



DESCRIPTION	TAILLE	TOUR DE TAILLE	ABSORPTION	NB D'UNITÉS PAR PAQUET	RÉF. AU PAQUET	PRIX AU PAQUET	NB DE PAQUETS PAR CARTON	PRIX AU CARTON 5% d'économie	PRIX / PIÈCE SI ACHAT AU CARTON
Super	S	56 à 85 cm	1697 ml	30	TE-3421	25,90 €	3	73,81 €	0,82 €
Super	M	73 à 122 cm	2483 ml	28	TE-2927	29,90 €	3	85,21 €	1,01 €
Super	L	92 à 144 cm	2670 ml	28	TE-2929	32,90 €	3	93,76 €	1,12 €
Super	XL	140 à 165 cm	3088 ml	28	TE-5008	35,90 €	3	102,31 €	1,21 €
Super	XXL	163 à 178 cm	2650 ml	32	TE-5011	49,90 €	2	94,81 €	1,48 €
Super	XXXL	175 à 244 cm	3080 ml	8	TE-5013	16,90 €	4	64,22 €	2 €
Maxi	M	73 à 122 cm	3155 ml	24	TE-2932	27,90 €	3	79,51 €	1,10 €
Maxi	L	92 à 144 cm	3555 ml	24	TE-2933	34,90 €	3	99,46 €	1,38 €
Maxi	XL	92 à 144 cm	3945 ml	24	TE-5432	34,90 €	3	99,46 €	1,38 €

À partir de **16€90**

ENCORE PLUS DE PRODUITS SUR TOUSERGO.COM

CHANGES COMPLETS (GRANDE ABSORPTION / GRANDES TAILLES)

CHANGES COMPLETS - SLIP X-DRY - EGOSAN

NOUVEAUTÉ

- Le change complet Slip X-dry offre une protection complète en cas d'incontinence sévère, urinaire et/ou fécale.
- Grâce à son niveau d'absorption élevé, elle constitue une protection idéale pour une utilisation prolongée ou pour une utilisation nocturne.
- Sa conception lui permet d'être utilisée aussi bien par les femmes que par les hommes.
- Indicateurs d'humidité.
- Fermeture pratique et repositionnable.
- Toucher doux et non tissé.
- Tampon super absorbant.
- Système anti anti odeur.
- Hypoallergénique.
- Incontinence sévère.



TAILLE	TOUR DE TAILLE	ABSORPTION	USAGE	NB D'UNITÉS PAR PAQUET	RÉF. AU PAQUET	PRIX AU PAQUET	NB DE PAQUETS PAR CARTON	PRIX AU CARTON 5% d'économie	PRIX PAR PIÈCE
M	70 à 110 cm	4500 ml	nuit	8	TE-28935	10,50 €	6	59,85 €	1,24 €
L	100 à 150 cm	5000 ml	nuit	8	TE-29034	12,20 €	6	69,54 €	1,49 €
XL	150 à 175 cm	5150 ml	nuit	8	TE-29053	12,90 €	6	73,53 €	1,53 €

À partir de
10€50

CHANGE COMPLET XXXL MAXI SOFFISOF

- Forme anatomique composée de duvet de cellulose pure, de polymères super absorbants et d'une couche extérieure imperméable pour assurer une sécurité maximale contre tous types de fuites.
- Autocollants de fixation repositionnables.
- Indicateur d'humidité qui disparaît progressivement suggère facilement le moment du changement.
- Taille XXXL.



DESCRIPTION	TOUR DE TAILLE	ABSORPTION	NB D'UNITÉS PAR PAQUET	RÉF. AU PAQUET	PRIX AU PAQUET	NB DE PAQUETS PAR CARTON	PRIX AU CARTON 5% d'économie	PRIX PAR PIÈCE
XXXL Maxi	175 à 210 cm	3080 ml	15	TE-14681	24,90 €	4	94,62 €	1,57 €

24€90

TENA SLIP BARIATRIC SUPER

- Technologie ConfioAir : permet de laisser la peau respirer afin de garder la peau saine.
- Toutes les matières sont testées dermatologiquement.
- Nouvelles attaches adhésives plus larges et ajustables afin d'assurer une tenue parfaite et une facilité d'utilisation.
- Composition voile interne : Polypropylène.
- Composition du double matelas : Pulpe et SAP en mélange intime.
- Film extérieur : Polyéthylène / Polypropylène.
- Fuites urinaires modérées à fortes.



TAILLE	TOUR DE TAILLE	ABSORPTION	USAGE	NB D'UNITÉS PAR PAQUET	RÉF. AU PAQUET	PRIX AU PAQUET	NB DE PAQUETS PAR CARTON	PRIX AU CARTON 5% d'économie	PRIX PAR PIÈCE
XXL	163 à 178 cm	2650 ml	nuit	32	TE-5011	49,90 €	2	94,81 €	1,48 €
3XL	175 à 244 cm	3080 ml	nuit	8	TE-5013	16,90 €	4	64,22 €	2 €

À partir de
19€90

**PROTECTIONS ADULTES :
LIVRAISON OFFERTE DÈS 99€ D'ACHAT**

TEXTILES



BENEFACTOR
BIEN FAIT & BIENFAISANT

CRÉÉ
EN FRANCE

PYJAMA GRENOUILLÈRE

CES MODÈLES MIXTES DE PYJAMAS POUR ADULTE, FACILES À ENFILER GRÂCE À LEUR DOS ZIPPÉ JUSQU'À L'ENTREJAMBE, APPORTENT UNE AIDE PRÉCIEUSE À L'AIDANT ET GARANTISSENT LE BIEN-ÊTRE ET LA SÉCURITÉ DE LA PERSONNE QUI LES PORTE !

- Empêche le déshabillage et le retrait de la protection pour incontinence.
- Approprié pour les personnes désorientées (Alzheimer).
- Coton doux et souple, hypoallergénique et respirant. Lavage à haute température (95°C en machine).



TE-4084

TE-4083

Modèles bleu marine et bois de rose

TAILLE	MODÈLE COURT	RÉF.	PRIX
2 (M)	Bleu marine	TE-4084-1	49,90 €
3 (L)	Bleu marine	TE-4084-2	49,90 €
4 (XL)	Bleu marine	TE-4084-3	49,90 €
5 (2XL)	Bleu marine	TE-4084-4	49,90 €
6 (3XL)	Bleu marine	TE-4084-5	49,90 €

TAILLE	MODÈLE LONG	RÉF.	PRIX
1 (S)	Bleu marine	TE-4083-1	54,90 €
2 (M)	Bleu marine	TE-4083-3	54,90 €
3 (L)	Bleu marine	TE-4083-5	54,90 €
4 (XL)	Bleu marine	TE-4083-7	54,90 €
5 (2XL)	Bleu marine	TE-4083-9	54,90 €
6 (3XL)	Bleu marine	TE-4083-11	54,90 €
1 (S)	Bois de rose	TE-4083-2	54,90 €
2 (M)	Bois de rose	TE-4083-4	54,90 €
3 (L)	Bois de rose	TE-4083-6	54,90 €
4 (XL)	Bois de rose	TE-4083-8	54,90 €
5 (2XL)	Bois de rose	TE-4083-10	54,90 €
6 (3XL)	Bois de rose	TE-4083-12	54,90 €



TE-4086

Modèles parme et bleu marine

TAILLE	MODÈLE COURT	RÉF.	PRIX
2 (M)	Bleu marine	TE-4086-1	42 €
3 (L)	Bleu marine	TE-4086-3	42 €
4 (XL)	Bleu marine	TE-4086-5	42 €
5 (2XL)	Bleu marine	TE-4086-7	42 €
6 (3XL)	Bleu marine	TE-4086-9	42 €
2 (M)	Parme	TE-4086-2	42 €
3 (L)	Parme	TE-4086-4	42 €
4 (XL)	Parme	TE-4086-6	42 €
5 (2XL)	Parme	TE-4086-8	42 €
6 (3XL)	Parme	TE-4086-10	42 €

TAILLE	MODÈLE LONG	RÉF.	PRIX
2 (M)	Bleu marine	TE-4085-1	52,90 €
3 (L)	Bleu marine	TE-4085-3	52,90 €
4 (XL)	Bleu marine	TE-4085-5	52,30 €
5 (2XL)	Bleu marine	TE-4085-7	52,30 €
6 (3XL)	Bleu marine	TE-4085-9	52,30 €
2 (M)	Parme	TE-4085-2	52,90 €
3 (L)	Parme	TE-4085-4	52,90 €
4 (XL)	Parme	TE-4085-6	52,30 €
5 (2XL)	Parme	TE-4085-8	52,30 €
6 (3XL)	Parme	TE-4085-10	52,30 €

À partir de
42€

D'autres modèles disponibles en ligne

CULOTTE LAVABLE 100% INTRAVERSABLE

Culotte lavable et intraversable pour femme.

- Offre une solution discrète aux femmes souffrant de faiblesse urinaire.
- Raffinées et hygiéniques, elles se portent comme n'importe quels autres sous-vêtements.
- D'autres couleurs et tailles disponibles sur notre site.
- Couleur : blanc.

TOUR DE TAILLE	RÉF.
88/94 cm	TE-2418-3
100/106 cm	TE-2418-4
112/118 cm	TE-2418-5

Autres couleurs et tailles disponibles sur tousergo.com

26€95



FABRIQUÉE
EN FRANCE

SLIP IMPERMÉABLE BENEFACTOR

Réf. : TE-4225

- Matière Tencel : confortable et respirant et 100% imperméable.
- Couleurs : blanc ou gris.
- Disponible en blanc ou gris et en tailles S, M, L, XL, XXL, 3XL et 4XL). Voir sur notre site tousergo.com



31€90



BENEFACTOR
BIEN FAIT & BIENFAISANT

TEXTILES

TAILLE FEMME	T/1	T/2	T/3	T/4	T5	T/6	T/7
Équivalent	36/38	40/42	44/46	48/50	52/54	56/58	60/62
Taille US	S	M	L	XL	2XL	3XL	4XL
Tour de poitrine	86/92	93/99	100/106	107/122	123/128	129/132	133/146
Tour de bassin	90/96	97/102	103/107	108/114	115/122	123/130	133/138

TAILLE HOMME	T/2	T/3	T/4	T/5	T6	T/7	T/8
Équivalent	36/38	40/42	44/46	48/50	52/54	56/58	60/62
Taille US	S	M	L	XL	2XL	3XL	4XL
Tour de poitrine	81/88	89/96	97/104	105/112	113/120	121/128	129/136
Tour de bassin	80/89	90/96	97/103	104/110	111/117	118/124	125/132



BENEFACTOR
BIEN FAIT & BIENFAISANT

SOUS-VÊTEMENTS INTRAVERSABLES

- En complément d'un protection pour l'incontinence.
- Devant et fond intraversables.
- 75% Tencel : toucher plus doux que la soie, fibre résistante et facile à entretenir, respirant et totalement hygiénique évitant une croissance bactérienne à 99% via une évaporation rapide de l'humidité.



31€90

CULOTTE MAXI INTRAVERSABLE

Réf. : TE-4227

- Taille 1 à 7.



42€90

BOXER IMPERMÉABLE

Réf. : TE-4226

- Taille 2 à 8.

INFO

- Pensez aux protections anatomiques à glisser au fond de la culotte pour assurer une bonne barrière anti-fuites. Voir page 211 à 213 de ce catalogue. Ainsi que les protections droites ci-dessous.
- Sur votre bon de commande, indiquez le numéro de la taille souhaitée après la référence.
- Exemple : Culotte maxi intraversable en taille 1 : TE-4227 / Taille 1
- Conseil : si vous hésitez entre deux tailles, privilégiez toujours la plus grande.



35€90

CULOTTE MIDI INTRAVERSABLE DENTELLE

Réf. : TE-4228

- Taille 1 à 7.

Note générale : 4.5 / 5 ★★★★★



49€90

SLIP INTRAVERSABLE AVEC OUVERTURE SONDE

Réf. : TE-4221

- Taille 2 à 8.
- Fermeture par boutons avec pression aimanté.
- Adapté à l'utilisation de sonde.

Note générale : 5 / 5 ★★★★★

PROTECTIONS DROITES - EXTRA 11 X 33 CM - SILÈNE

- Incontinence légère.
- Modèle muni d'une bande adhésive facilitant la pose et le maintien.
- Tampon de 28 x 10 cm.

PROTECTIONS DROITES - 15 X 55 CM - SILÈNE

- Incontinence modérée.
- Mixte.



Compatibles avec les SLIP DE MAINTIEN SENI FIX COMFORT page 211

DIMENSIONS	ABSORPTION	NB DE UNITÉS PAR PAQUET	RÉF. AU PAQUET	PRIX AU PAQUET	PRIX PAR UNITÉ
11 x 33 cm	380 ml	40	TE-2388	6,90 €	0,17 €
15 x 55 cm	1176 ml	15	TE-1638	5,40 €	0,36 €

À partir de **5€40**

PROTECTIONS ADULTES : LIVRAISON OFFERTE DÈS 99€ D'ACHAT

MAILLOTS DE BAIN

MAILLOT DE BAIN SPÉCIAL INCONTINENCE

- Convient à tout type d'incontinence (légère, modérée, sévère)
- S'associe avec tous types de protections.
- Modernes et confortables avec une doublure discrète.
- Confort et sécurité anti-fuites.
- Tissu principal : 80% Polyamide nylon, 20% élasthane.
Doublure : 100% Polyamide nylon
- Rincer après utilisation. Lavable en machine à 40°C.
Pas de sèche-linge.

MAILLOT BAIN HOMME

- Réf. : TE-4933
- 1 coloris : bleu marine avec bande bleu claire.
 - Tailles : S, M, L, XL, XXL

99€



SHORT DE BAIN

- Réf. : TE-4934
- Choix coloris : Bleu marine ou rouge.
 - Tailles : S, M, L, XL, XXL.



119€



MAILLOT FEMME 2 UNITÉS

- Réf. : TE-30435
- Tailles : S, M, L, XL.

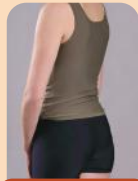

159€



MAILLOT FEMME 1 UNITÉ

- Réf. : TE-4931
- Choix de motifs : Bleu Bulles ou Noir flammes.
 - Tailles : S, M, L, XL.

129€



TAILLE FEMME	T/1	T/2	T/3	T/4
Équivalent	36/38	40/42	44/46	48/50
Taille US	S	M	L	XL
Tour de poitrine	86/92	93/99	100/106	107/122
Tour de bassin	90/96	97/102	103/107	108/114

TAILLE HOMME	T/2	T/3	T/4	T/5	T6
Équivalent	36/38	40/42	44/46	48/50	52/54
Taille US	S	M	L	XL	2XL
Tour de poitrine	81/88	89/96	97/104	105/112	113/120
Tour de bassin	80/89	90/96	97/103	104/110	111/117

SLIP DE BAIN DE SÉCURITÉ INCONTINENCE SUPRIMA

Réf. : TE-26860 **NOUVEAUTÉ**

- Parfait pour glisser sous vos maillots de bain.
- Pour l'incontinence urinaire et fécale.
- Cordons de sécurité pour l'ajuster à la taille et aux cuisses.
- Double bandes en silicone afin d'empêcher les fuites, le maillot reste collé à votre peau.
- 100% polyester.
- Lavable jusqu'à 40° en machine.

Resserrage par cordon



90€

SLIPS ABSORBANTS JETABLES POUR PISCINE SWIMMATES

NOUVEAUTÉ

- Spécialement conçu pour être porté lors de vos sorties à la piscine ou à la mer.
- Se glisse sous vos maillots de bain.
- Ne gonfle pas avec l'eau et reste discret.
- Taille élastique et barrières hydrophobes sur les côtés.
- Modèle mixte.

TAILLE	TOUR DE TAILLE	POIDS	NB UNITÉS PAR PAQUET	RÉF.
S	56 à 91 cm	36 à 57 kg	22	TE-30087-1
M	86 à 122 cm	54 à 79 kg	20	TE-30087-2
L	112 à 137 cm	77 à 95 kg	18	TE-30087-3
XL	122 à 168 cm	95 à 113 kg	14	TE-30087-4
XXL	157 à 203 cm	113 kg et +	12	TE-30087-5



25€90

HYGIÈNE ET SOINS

LOT DE 100 GANTS JETABLES EN NITRILE

- L'extrémité des doigts est dotée de micro textures pour une meilleure préhension.
- Nitrile non stérile. Non poudré. Hypoallergénique, idéal pour les peaux sensibles.
- Ambidextres.
- Tailles S (largeur 80 mm), M (95 mm), L (105 mm) et XL (115 mm).



TAILLE	BLEU	NOIR	BLANC	ROSE
S	TE-5418-1	TE-5844-1	TE-5484-1	TE-5485-1
M	TE-5418-2	TE-5844-2	TE-5484-2	TE-5485-2
L	TE-5418-3	TE-5844-3	TE-5484-3	TE-5485-3
XL	TE-5418-4	TE-5844-4	TE-5484-4	TE-5485-4

À partir de
4€20

GANTS LATEX JETABLES POUDRÉS OU NON POUDRÉS (X100)

- Ambidextre.
- Tailles S (largeur 80 mm), M (95 mm), L (105 mm) et XL (115 mm).
- Pour une meilleure préhension, le bout des doigts est texturés.



9€90

MODÈLE	S	M	L	XL	PRIX
Poudrés	TE-5449-1	TE-5449-2	TE-5449-3	TE-5449-4	4,60 €
Non poudrés	TE-5449-5	TE-5449-6	TE-5449-7	TE-5449-8	5,40 €

GANTS JETABLES VINYLES POUDRÉS (X 100)

- Gardent les mains sèches et protégées, ambidextres.
- Couleur : blanc. Matière : plastique vinyle sans latex.

Note générale : 4,4 / 5 ★★★★★

MODÈLE	RÉF.
Taille M	TE-2391-1
Taille L	TE-2391-2



3€90

POUBELLE ANTI-ODEUR JANIBELL

IDÉALE POUR LES JETER PROTECTIONS URINAIRES.

- Economique et écologique grâce au grand sac poubelle continu = 12 petits sacs = 12 charges = 288 couches.
- Double seau scellé hermétiquement.
- Hygiénique grâce à sa pédale « mains libres ».
- Grande capacité : 26 L. (jusqu'à 24 couches adultes)
- Livré avec 1 recharge pré-installée.
- Sacs recharges vendus ci-dessous.

Note générale : 5 / 5 ★★★★★

MODÈLE	HAUTEUR	LARGEUR	RÉF.	PRIX
26 litres	52 cm	31,60 cm	TE-4967-1	49,90 €
41 litres	57 cm	37 cm	TE-4967-2	84,90 €



À partir de
49€90

LOT DE 2 RECHARGES POUR JANIBELL

- Sacs résistants et légèrement parfumés.
- 1 recharge grand sac = 12 petits sacs = 12 charges = 288 couches

MODÈLE	RÉF.	PRIX
26 litres	TE-4976-1	19,90 €
41 litres	TE-4976-2	22,90 €



À partir de
19€90

HYGIÈNE ET SOINS

LOT DE 50 GANTS DE TOILETTE À USAGE UNIQUE

MEILLEURE VENTE



MODÈLE	RÉF.	PRIX
50 gants de toilette gaufrés	TE-1680	3,90 €
50 gants de toilette lisses	TE-4233	3,90 €
50 gants de toilette pré savonnés	TE-1679	6,50 €

À partir de **3€90**

LAIT NETTOYANT CORPOREL

Réf. : TE-1707 **MEILLEURE VENTE**

- Pour l'hygiène intime quotidienne.
- Nettoie, hydrate et protège la peau des irritations.
- Sans rinçage. Sans alcool.
- Contenance : 500 ml.
- Testé sous contrôle dermatologique.

Note générale : 5 / 5 ★★★★★

5€90



80 LINGETTES SPÉCIALES INCONTINENCE

Réf. : TE-984 **MEILLEURE VENTE**

- Imprégnées d'une lotion nettoyante hypoallergénique à base d'Aloe Vera.
- Idéales pour la toilette entre chaque change.



3€90

SAVON DOUX GLYCÉRINÉ STERIDERM

Réf. : TE-5417

- Savon surgras hypoallergénique aux huiles 100% végétales.
- Hydrate et protège l'épiderme. Pour le lavage des mains et la toilette corporelle.
- A pompe.
- Contenance : 1 litre

5€60



FABRIQUÉ EN FRANCE

12 GANTS DE TOILETTE PRÉ-IMBIBÉS AQUA

POUR UNE TOILETTE CORPORELLE SANS RINÇAGE !

- Pré-imbibé d'une lotion nettoyante.
- Usage unique.

Note générale : 4.3 / 5 ★★★★★

MODÈLE	RÉF.	PRIX
Corps parfumé	TE-3417	7,20 €
Corps non parfumé	TE-3424	7,90 €
Shampoo	TE-3431	9,90 €

À partir de **7€20**



LOT DE 10 LINGETTES INTIMES LAVABLES ULTRA DOUCES

Réf. : TE-4822 **MEILLEURE VENTE** **COUP DE CŒUR**

SOLUTION ÉCOLOGIQUE ET ÉCONOMIQUE !

- Double face : une face ultra douce et une face plus "rugueuse" (pour la matière fécale).
- S'utilise avec de la crème, ou simplement humide.
- Dimensions : 15 x 20 cm.

Note générale : 5 / 5 ★★★★★



14€90

LOT DE 100 SACS POUR DÉCHETS INCONTINENCE SENTEUR POMME

Réf. : TE-4966

- Facilement refermable.
- Grand format (37 x 26 cm).
- Anti-odeurs.

6€90



PÉDIATRIE

TENTE DE LIT HANDILIT

Réf. : TE-14941 **NOUVEAUTÉ**  **COUP DE CŒUR**

- Pour protéger les enfants aux comportements agités des chutes ou des risques nocturnes.
- Grâce au système de filets, l'enfant garde une visibilité sur son environnement extérieur et l'air circule librement.
- Aucun risque de chute du lit : l'enfant ne peut passer ni par-dessus ni sous la tente grâce à son fond attaché aux boudins gonflables latéraux.
- Sécurité assurée : La tente se fixe dans leur lit grâce à deux sangles.
- Des mousquetons permettent également de sceller les fermetures éclair.
- Solution nomade rapidement installable.
- Nettoyage hygiénique.
- Peut bénéficier de l'aide MDPH sur devis.



COULEUR UNIQUE : GRIS

549€

CHANGES COMPLETS SENI KIDS - JUNIOR

- Double système d'ajustement : liberté de mouvement et de sécurité.
- Taille élastique derrière.
- Attaches velcro élastiques multi-repositionnables.
- Coussin absorbant anatomique. Barrières latérales anti-fuites.
- Bande devant en couleur avec motifs enfantins.
- Indicateur d'humidité / saturation.



MODÈLE	USAGE	POIDS	ABSORPTION	NB DE UNITÉS PAR PAQUET	RÉF. AU PAQUET	PRIX AU PAQUET	NB DE PAQUETS PAR CARTON	PRIX AU CARTON 5% d'économie	PRIX / UNITÉ SI ACHAT AU CARTON
Junior	Jour/nuit	11-25 kg	1100 ml	30	TE-6093	11,90 €	5	56,55 €	0,37 €
JuniorExtra	Jour/nuit	15-30 kg	930 ml	30	TE-6094	13,90 €	5	66,05 €	0,44 €

À partir de

11€90

PROTECTION PLÂTRE ÉTANCHE BLOCCS ENFANT

- Conçu pour protéger un plâtre, un bandage ou un pansement.
- Totalement submersible, il peut être utilisé à la plage ou à la piscine.
- Facile à nettoyer.
- Caoutchouc naturel bleu.

MODÈLE	RÉF.
Avant-bras	TE-3219-1
Bras entier	TE-3219-2
Demi-jambe	TE-3219-3
Jambe entière	TE-3219-4



39€90

PROTECTIONS ADULTES : LIVRAISON OFFERTE DÈS 99€ D'ACHAT

PÉDIATRIE

CHAISE PÉDIATRIQUE PERCÉE RÉGLABLE

Réf. : TE-1030

- Assise anatomique plastifiée déclipable pour le nettoyage.
- Accoudoirs et dossier en mousse compressée confortable.
- Réglable en hauteur et en largeur afin d'accompagner la croissance.
- Ceinture et pot amovible fournis.
- Structure acier époxy robuste.

R  100 kg



259€

CHAISE DE BAIN POLYVALENTE POUR ENFANTS OTTER

- Grande variété d'ajustements pour créer différentes positions d'assise et de soutien.
- Cadre en plastique solide avec pieds anti-glisser.
- Tissu amovible et lavable.
- Coussins de tête ajustables en hauteur et en largeur, peuvent aussi être utilisés comme supports latéraux.
- Les barres permettent à l'utilisateur d'ajuster l'angle du siège et du dossier d'une seule main. Les sangles de jambe contrôlent l'abduction et l'adduction.
- 2 sangles de positionnement.
- Se replie facilement pour en faciliter le rangement.
- Siège et dossier inclinables : 5 angles d'ajustement à 0, 22, 45, 67,5 et 90°.
- Pieds anti-glisser ajustables jusqu'à 17,8 cm.
- Existe en 3 tailles.

MODÈLE	POIDS MAX SUPPORTÉ	TAILLE MAX ENFANT	RÉF.	PRIX
Petit	50 kg	94 cm	TE-807-3	339 €
Moyen	54 kg	127 cm	TE-807-2	350 €
Grand	72 kg	173 cm	TE-807-1	379 €



FAUTEUIL ROULANT POUR ENFANT

Réf. : TE-5653

ENTIÈREMENT PLIABLE, IL BÉNÉFICIE D'ACCOUDOIRS RELEVABLES, D'UNE ASSISE FIXE AINSI QUE DE REPOSE-PIEDS RABATTABLES.

- Côté roues, celle de l'arrière de 51 cm de diamètre ont une main courante ainsi que des freins. Les roues directionnelles de l'avant sont plus petites avec leur 15 cm de diamètre.
- Une ceinture est intégrée afin d'assurer un meilleur maintien de l'utilisateur.

 80 kg



299€

ENCORE PLUS DE PRODUITS SUR TOUSERGO.COM

PÉDIATRIE

BONNET DE PROTECTION LENNY

COUP DE CŒUR

ENFIN UNE PROTECTION CRÂNIENNE QUI A DU STYLE. ELLE PLAIRA AUX PLUS JEUNES ET AUX PLUS BRANCHÉS.

- Maintient également au chaud en cas de météo hivernale.
- Le bonnet bénéficie d'une sangle et reste ainsi bien en place.
- Léger et confortable grâce à sa matière 100% respirante.
- Lavable, il est également pliable pour pouvoir le ranger plus facilement.
- Extérieur : 59% Polyamide / 24% Polyester 17% Elastane.
- Intérieur : 82% Polyester / 18% Elastane.

ribcap

TOUR DE TÊTE	COULEUR	RÉF.
S : 53-55 cm	Anthracite	TE-5734-3
	Bordeaux	TE-5734-2
M : 56-58 cm	Anthracite	TE-5734-6
	Bordeaux	TE-5734-5
L : 59-61 cm	Anthracite	TE-5734-9
	Bordeaux	TE-5734-8
XL : 62-65 cm	Anthracite	TE-5734-11



Bordeaux



Anthracite

Voir autres modèles sur le site



109€

CHAISE HAUTE ÉVOLUTIVE DANCHAIR

Réf. : TE-2496

- 14 niveaux de positionnement : évolue en fonction du poids et de la taille de l'enfant.
- Garde-fou en bois et lanière pour la sécurité.
- Structure très stable avec de larges pieds.
- Garantie : 2 ans.

140 kg

Largeur : 47 cm
Hauteur : 81 cm
Profondeur : 54 cm



6 kg

199€90

DISPOSITIF ANTI DÉTACHEMENT SECURISEAT

FABRIQUÉ EN FRANCE

Réf. : TE-2809

- Securiseat est un dispositif innovant, breveté, et fabriqué en France, à usage exclusif des personnes handicapées présentant un risque de comportement inadapté lors des transports.
- Double fonction :
- Masque le bouton d'ouverture de la ceinture de sécurité
- Empêche le coulisement du passager sous la ceinture de sécurité ventrale.
- Universel (Taux compatibilité testé : 98%).
- 3 clefs de déverrouillage fournies.



3 clefs de déverrouillage fournies



46€90

GRANBERG

TABLES À LANGER À HAUTEUR VARIABLE

IDEALES POUR LA PRÉVENTION DES TMS

RDV sur granbergfrance.fr



PROTECTIONS ADULTES : LIVRAISON OFFERTE DÈS 99€ D'ACHAT

À renvoyer par courrier à : **TOUS ERGO, 26 AVENUE GABRIEL LIPPMANN, 59910 BONDUES**
Ou par email à : **CONTACT@TOUSERGO.DIRECT**

VOS COORDONNÉES

Nom : Prénom :
Organisation / Établissement / Société (pour les professionnels) :
Adresse :
Code postal : | | | | Ville :
Téléphone (obligatoire) : | | | | | | | | Adresse email :
 Je souhaite m'abonner à la newsletter TOUS ERGO pour recevoir les nouveautés et promotions par email tout au long de l'année.

DÉSIGNATION	N° DE PAGE	RÉF.	COULEUR / DIMENSION / TYPE	QUANTITÉ	PRIX UNITAIRE	PRIX TOTAL
Ex : Déambulateur Ergoclick		TE-5400	Blanc	1	139 €	139 €
					€	€
					€	€
					€	€
					€	€
					€	€
					€	€
					€	€
					€	€

MONTANT DE MA COMMANDE €

RETOURS			
RETOUR STANDARD	(14 jours pour changer d'avis / Frais de retour à votre charge)	Inclus	Inclus
ASSURANCE RETOUR ZEN¹	(30 jours pour changer d'avis / Frais de retour gratuits)	4,90 €	€
ASSURANCE RETOUR ZEN MAX¹	(30 jours pour changer d'avis / Enlèvement à domicile gratuit)	39,90 €	€

TOTAL DE MA COMMANDE €

LIVRAISON			
RETRAIT CHEZ TOUS ERGO	à Bondues (59)	Gratuit	
LIVRAISON À DOMICILE	pour un montant de commande inférieur à 180 €	Dès 6,90 €²	
LIVRAISON À DOMICILE	pour les particuliers avec une commande supérieure à 180 €	Offerte²	
LIVRAISON EN POINT RELAIS	nous contacter au 03 20 81 93 89 (obligatoire)	Dès 3,90 €³	

TOTAL À PAYER €

MODE DE PAIEMENT

- Par chèque à l'ordre de SELF CONFORT.
 Je souhaite être rappelé pour utiliser un autre moyen de paiement ou bénéficier du paiement en plusieurs fois (2, 3, 4 ou 10 fois).
Me rappeler au | | | | | | | |
 Professionnels - Envoyez-nous votre bon de commande par email à pro@tousergo.com pour bénéficier de conditions de règlement adaptées.

Signature obligatoire (et cachet pour les professionnels)

En signant le bon de commande, je déclare avoir pris connaissance des conditions générales de vente TOUS ERGO disponibles sur tousergo.com et les avoir acceptées sans réserve.

¹L'assurance retour zen n'est pas valable pour les produits volumineux. Si vous souhaitez prendre une assurance retour pour un produit volumineux, merci de sélectionner l'assurance retour zen max. ²Barème pour la France continentale et la Belgique uniquement et hors produits volumineux. Étranger, Corse et Dom-Tom, commande par téléphone au 03 20 81 93 89 ou par email à contact@tousergo.direct. ³Livraison en point relais seulement pour les produits éligibles. Appel obligatoire au 03 20 81 93 89 pour choisir le point relais et vérifier l'éligibilité des produits.

INDEX

PRODUIT	PAGE	PRODUIT	PAGE	PRODUIT	PAGE	PRODUIT	PAGE
A		Coussins cervical	34, 35	L		R	
Abattants WC japonais	180, 181	Coussins chauffants	34, 35	Lacets élastiques	11	Rampes d'accès	73 à 81
Accessoires pour fauteuil roulant	101	Coussins de positionnement	100, 123	Lampes	18	Rampes de seuil	72, 73
Aides fermeture éclair	10	Coussins pour fauteuils	43, 44	Lecteurs de musique	24	Receveur de douche	183
Albums et cadre photos	21, 31	Coussins pour voiture	43, 44	Lève-jambe	125	Réhausseurs de chaise	133
Alèses jetables	209	Coussins releveur	103, 106, 170	Lingettes désinfectantes	222	Réhausseurs de lit	133
Alèses lavables	107, 121, 208	Couteau de cuisine	150, 151	Lingettes intimes	177	Réhausseurs de WC	190, 191, 192
Apnée du sommeil	132	Couverts	144 à 148	Lit médicalisés	116 à 120	Repose-bras	169
Appareil et bottes de physiothérapie	39	Couverture lestée	124	Lit releveurs	118	Retire-bas	8
Arceau - lève-drap	135	Couvre-jambe	101	Lit rotatif	116, 117	Réveils parlants	20
Arrosoir	40	Cuisines PMR	138	Localisateurs d'objets	25	Revêtements antidérapants	149, 153
Assiettes	139 à 143	Culottes	218, 219	Loupes à tenir	17	S	
B		D		Loupes électroniques	19, 20	Savons	175, 222
Bacs à shampoing	178, 179	Déambulateurs	57 à 71	Loupes sur pied	18, 19, 20	Scooters	86 à 93
Baignoire mobile	179	Dessertes	168	M		Sécateur	40
Balance de cuisine	20, 154	Dessous de verre antidérapant	153	Maillots de bain	220	Sets de table antidérapant	153
Balises GPS	28	Disques de transfert	103, 105	Marchepieds	46, 154, 184	Siège ballon	170
Bancs de transfert	206	Dossiers de lit	124, 125	Masticateur	151	Sièges de bain	203, 206
Barres d'appui	45, 186 à 189	Draisiennes	71	Matelas anti-escarres	121, 122	Sièges de douche	198, 199
Barres de lit	126	Draps de glisse / transfert	104	Mitigeur PMR	172	Sièges ergonomiques	37
Barrières de lit	127	Draps housse	136, 208	Montres GPS	28	Slips	218, 219
Bassins de lit	135	E		Montres parlantes	21	Slips absorbants (Pants)	214
Bavoires	160, 161	Elévateur pour piscine	106	Moulin sel/poivre électrique	152	Socle pour bouilloire	149
Béquilles	49, 50, 51	Elévateurs de bain	204, 205	O		Soulève-personnes	106
Bidets	181	Elévateurs de meubles de cuisine	138	Ordinateurs simplifiés	32	Stimulateurs circulatoires	38
Bols	140, 141, 142, 143	Embouts de canne	47	Oreiller pour voiture	43, 44	Stylos et grips pour stylo	16
Bonnets anti-chocs	225	Enfile-bas de contention	8	Oreillers ergonomiques	131	Sur-matelas	33
Bouillottes	34, 35	Enfile-bouton	10	Ouvre-boîtes	152	Synoptes	22
Brassières	13	Enfile-chaussettes	8	Ouvre-bouteilles	152	Systèmes d'alerte	27, 28
Brosse à dents	176	Enfiles soutien-gorge, boutons	10	P		T	
Brosses	174, 175, 178	Enfile-slip	8	Pailles	143, 154, 157	Tables (repas, activités, picnic)	162 à 165
Bureaux	171	Entraîneur de jambes	36 à 39	Pantalon zippé ou aimanté	12	Tables à langer	225
C		Epaississeurs universels	148	Pants (à enfiler) slips absorbants	214	Tables de lit	107, 113, 128, 129
Cadres de marche	61	Eplucheurs	150, 151	Pédaliers	36, 37	Tablettes tactiles	32
Cadres de toilette	190	Eplucheurs	150, 151	Pédiatrie	223 à 225	Tabourets de douche	193, 196, 197
Cannes de marche	48, 49, 53	Escabeau	46, 168	Peignes	178	Taies d'oreiller	136
Cannes-siège	54, 55	Eviens PMR	172	Penderie relevable	138	Talonnères	123
Capes	12, 34	F		Pèse-personne parlant	20	Tapis de bain	182, 183
Capteurs de mouvement	28, 134	Fauteuil relax	170	Pichet	158	Tasses	155 à 158
Carillons d'appel	77	Fauteuil roulant de douche	200, 201	Piluliers	161	Tee-shirt	13
Ceintures de transfert	104	Fauteuil roulant enfant	224	Pincés de préhension	14	Téléagrandisseurs	18, 19
Ceintures lombaires	35	Fauteuils de transfert	96, 102	Planches à découper	151	Télécommandes simplifiées	24
Chaises de douche	193, 200	Fauteuils releveurs	107 à 113	Planches de bain	202	Téléphones fixes et sans fil	29
Chaises ergonomiques	166, 167, 169, 170	Fauteuils roulants électriques	94, 95, 96, 97	Planches de transfert	104	Téléphones portables	30
Chaises percées	193, 194, 195	Fauteuils roulants manuels	98	Plateaux antidérapants	149, 153	Tire-bottes et chaussures	11
Changes complets adultes	215 à 217	Fouet de cuisine	154	Plateaux de lit	130	Tire-bouchon	152
Changes complets enfants	223	G		Poignée de bain	185	Tire-ceinture	42
Chariots de course	56, 57, 58, 59	Gants de protection	40, 151, 159, 221	Poignées d'appui et d'accès	42	Tricycles	82 à 85
Charlotte	176	Gants de toilette	177, 222	Poignées de porte	15, 27	U	
Chausse-pied	11	Gants jetables	159	Poignets porte couverts	147	Urinaux	135
Chaussons	35	Gigoteuse	124	Polaires	34	V	
Chemises	12	Gobelets	155 à 158	Porte assiette	149	Veilleuse anti-chute	134
Chemises de nuit	13	Guidon de transfert	105	Porte sérum	132	Vélos adaptés	84, 85
Ciseaux	150	H		Portes canne	52	Ventilateurs, climatiseurs	33
Coffre à clés	25	Harnais de maintien	42	Potences de lit	134	Verres ergonomique	155 à 158
Coquilles homme	211, 212	Horloges	22, 23, 31	Poubelles	150, 221	Verticalisateurs	105
Couches enfants	223	J		Prises de courant : réhausser et débrancher	15, 149	Vêtements anti-chute	46
Coussins anti glisse	103	Jardinière et accessoires	40	Protection étanche plâtre	178, 223		
Coussins anti-escarres	99, 123	Jeux adaptés (cartes...)	26	Protections anatomiques femmes	211, 213		
				Protections anatomiques hommes	211, 212		
				Protections barrière de lit	127		
				Pyjamas	218		

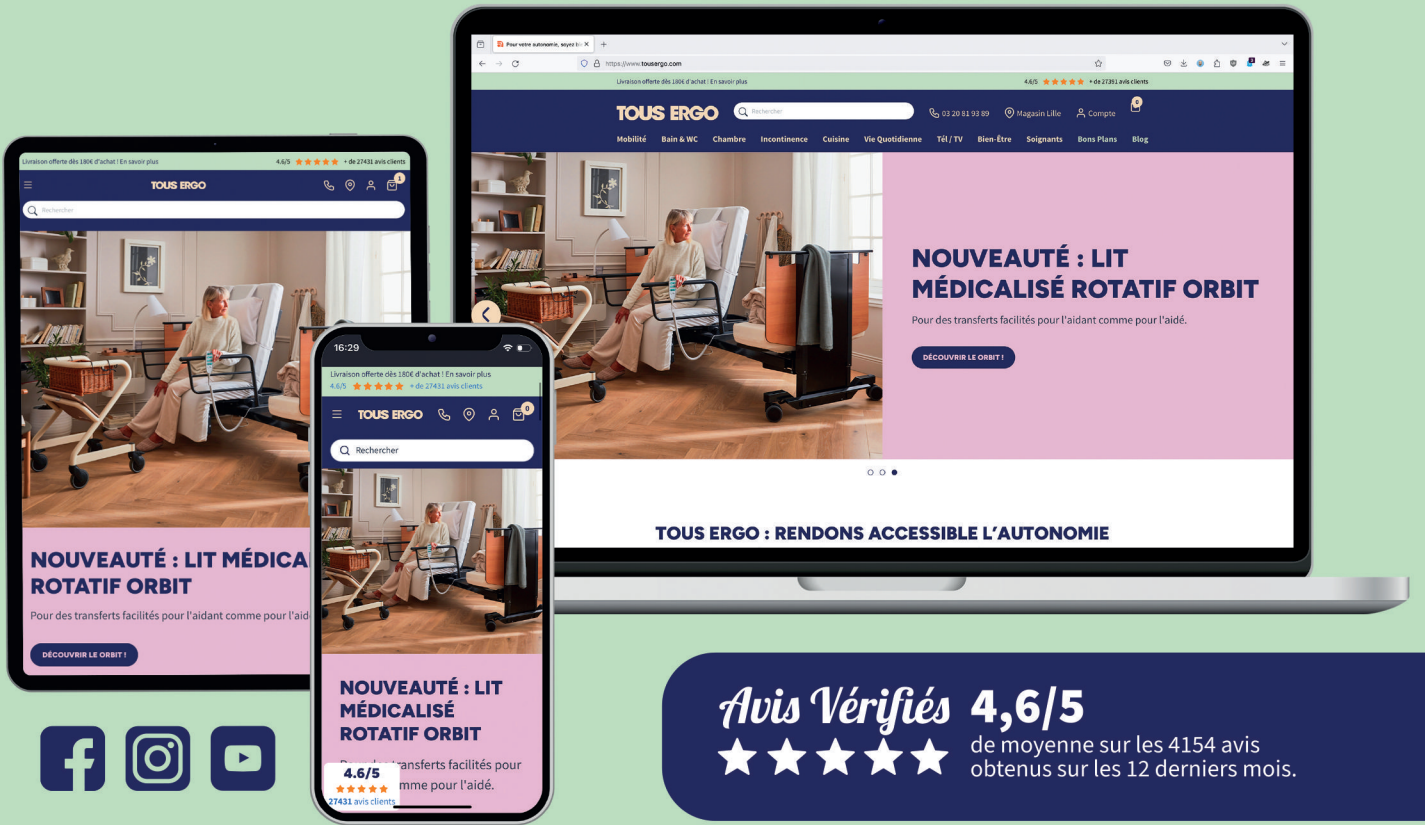

TOUSERGO.COM

+ DE 6000 PRODUITS

1000 GUIDES D'ACHAT

LIVRAISON À DOMICILE OU EN POINT RELAIS

PAIEMENT SÉCURISÉ ET EN PLUSIEURS FOIS

DES MILLIERS DE CLIENTS SATISFAITS

**BONS PLANS, NOUVEAUTÉS ET CONSEILS
EN VOUS INSCRIVANT À NOTRE NEWSLETTER SUR
[TOUSERGO.COM/NEWSLETTER](https://tousergo.com/newsletter)**

26 AVENUE GABRIEL LIPPMANN 59910 BONDUES - 03 20 81 93 89

TOUS ERGO est une marque de SELF CONFORT SAS au capital de 171 100 € - RCS Lille 504 712 894.
Tous nos prix sont exprimés en TTC. En raison des augmentations des coûts matières, nos prix ne sont pas contractuels et sont susceptibles de changer en cours d'année.
Merci de vous référer à notre site internet. Consultez nos CGV sur tousergo.com/cgv.

TOUS ERGO