



*CATÁLOGO*













*MARZO*

**2026**





**PRESURIZADORES,  
TANQUES Y ACCESORIOS**

*UN ALIADO PARA SU PROGRESO*







# ÍNDICE

SECCIÓN		PÁGINA
<b>PRESURIZADORES INDIVIDUALES TRADICIONALES (sin variador)</b>		
	<b>PRESURIZADORES INDIVIDUALES COMPACTOS</b> Marca AQUA PAK serie MINI SMART	<b>6</b>
<b>NUEVO</b> 	<b>PRESURIZADOR INDIVIDUAL CON KIT DE PRESIÓN</b> Marca AQUAPAK serie AP-MATIC	<b>7</b>
<b>NUEVO</b> 	<b>PRESURIZADORES INDIVIDUALES COMPACTOS</b> Marca ALTAMIRA (Motobomba ALTAMIRA, ESPA O AQUA PAK y control de presión EVOPRES)	<b>8</b>
	<b>PRESURIZADORES INDIVIDUALES COMPACTOS</b> Marca ESPA (con motobomba ESPA y control de presión PRESSDRIVE 05)	<b>13</b>
	<b>PRESURIZADORES INDIVIDUALES COMPACTOS</b> Marca TUBMAN (con motobomba TM-P y control de presión PRES10)	<b>14</b>
	<b>PRESURIZADORES INDIVIDUALES COMPACTOS</b> Marca AQUA PAK (Motobomba AQUA PAK y control de presión PRES10) Marca ALTAMIRA (Motobomba ALTAMIRA y control de presión PRES10 o PRES16)	<b>15</b> <b>17</b>
	<b>PRESURIZADORES INDIVIDUALES COMPACTOS</b> Marca AQUA PAK (Motobomba AQUA PAK o ESPA + tanque horizontal)	<b>22</b>
	<b>PRESURIZADORES INDIVIDUALES</b> Marca AQUA PAK (Motobomba + tanque horizontal) (Tanque AQUA PAK XLB20 vertical: 20 Galones)	<b>31</b>
	<b>PRESURIZADORES INDIVIDUALES</b> Marca AQUA PAK (Tanque vertical: 20 Galones)	<b>33</b>
	<b>PRESURIZADORES INDIVIDUALES</b> Marca ALTAMIRA serie PROFESIONAL (Tanque vertical: 20, 26 y 45 Galones)	<b>34</b>
<b>PRESURIZADORES INDIVIDUALES DE PRESIÓN CONSTANTE (con variador)</b>		
<b>a) EQUIPOS DE SUPERFICIE:</b>		
	<b>PRESURIZADORES INDIVIDUALES INTELIGENTE</b> Marca HIDROCONTROL serie I-DRO, I-QBO e I-DRO LINK	<b>40</b>
	<b>PRESURIZADORES INDIVIDUALES DE PRESIÓN CONSTANTE</b> Marca HIDROCONTROL series LOTUS-DRIVE con motobomba: LOTUS; FIX-DRIVE con motobomba: FIX	<b>45</b>
	<b>PRESURIZADORES INDIVIDUALES DE PRESIÓN CONSTANTE</b> Marca HIDROCONTROL con variador de velocidad B-DRIVE-DUAL. Motobombas: LOTUS, SCALA o PRISMA; B-DRIVE. Motobombas: SCALA, LOTUS, PRISMA y JOB; WATER DRIVE. Motobombas: SCALA, PRISMA y MULTI	<b>47</b>

**b) EQUIPOS SUMERGIBLES:**

	<b>SISTEMAS DE BOMBEO SUMERGIBLE DE PRESIÓN CONSTANTE</b> Marca HIDROCONTROL serie TASK-DRIVE	<b>54</b>
	<b>SISTEMAS DE BOMBEO SUMERGIBLE DE PRESIÓN CONSTANTE</b> Marca HIDROCONTROL series MAX-B-DRIVE y MAX P B-DRIVE	<b>55</b>
	<b>SISTEMAS DE BOMBEO SUMERGIBLE DE PRESIÓN CONSTANTE</b> Marca HIDROCONTROL series MAXDRIVE y MAX P W-DRIVE	<b>56</b>
	<b>SISTEMAS DE BOMBEO SUMERGIBLE DE PRESIÓN CONSTANTE</b> Marca HIDROCONTROL formado con motobomba marca ESPA serie ACUARIA y variador WATER DRIVE	<b>59</b>
	<b>SISTEMAS DE BOMBEO DE PRESIÓN CONSTANTE</b> Marca FRANKLIN ELECTRIC serie SubDrive QuickPAK Connect	<b>60</b>

**PRESURIZADORES MÚLTIPLES DE PRESIÓN CONSTANTE (con variador)**

	<b>PRESURIZADORES MÚLTIPLES DE PRESIÓN CONSTANTE PARA 2, 3 Ó 4 MOTOBOMBAS</b> Marca ALTAMIRA formado con motobomba marca ALTAMIRA serie FLUX y variador CVB	<b>62</b>
	<b>PRESURIZADORES MÚLTIPLES</b> Marca ALTAMIRA con SWITCH ELECTRÓNICO KONTROLLSW	<b>65</b>
	<b>PRESURIZADORES B-DRIVE CON MOTOBOMBAS FLUX</b> Con variadores de frecuencia B-DRIVE	<b>68</b>
	<b>PRESURIZADORES B-DRIVE CON MOTOBOMBAS MULTI</b> Con variadores de frecuencia B-DRIVE	<b>69</b>
	<b>PRESURIZADORES B-DRIVE CON MOTOBOMBAS JOB</b> Con variadores de frecuencia B-DRIVE	<b>70</b>
	<b>PRESURIZADORES B-DRIVE CON MOTOBOMBAS TXE</b> Con variadores de frecuencia B-DRIVE	<b>71</b>





# ÍNDICE

SECCIÓN



PÁGINA

## PRESURIZADORES MÚLTIPLES DE PRESIÓN CONSTANTE (con variador)

### a) DÚPLEX:

	<b>TABLA COMPARATIVA ENTRE DIFERENTES SISTEMAS DE BOMBEO DE PRESIÓN CONSTANTE</b> Ensamblados con 2 motobombas marca ALTAMIRA serie SCALA o PRISMA	<b>72</b>
	<b>TABLA COMPARATIVA ENTRE DIFERENTES SISTEMAS DE BOMBEO DE PRESIÓN CONSTANTE</b> Ensamblados con 2 motobombas marca ALTAMIRA serie JOB	<b>74</b>
	<b>TABLA COMPARATIVA ENTRE DIFERENTES SISTEMAS DE BOMBEO DE PRESIÓN CONSTANTE</b> Ensamblados con 2 motobombas marca ESPA serie MULTI	<b>75</b>
	<b>TABLA COMPARATIVA ENTRE DIFERENTES SISTEMAS DE BOMBEO DE PRESIÓN CONSTANTE</b> Ensamblados con 2 motobombas ALTAMIRA serie TX	<b>76</b>
	<b>COLECTORES DE SUCCIÓN PARA PRESURIZADORES MÚLTIPLES DE 2 MOTOBOMBAS</b> Marca ALTAMIRA	<b>78</b>

### b) TRIPLEX:

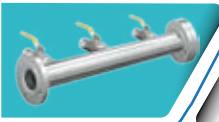
	<b>TABLA COMPARATIVA ENTRE DIFERENTES SISTEMAS DE BOMBEO DE PRESIÓN CONSTANTE</b> Ensamblados con 3 motobombas marca ALTAMIRA serie JOB	<b>79</b>
	<b>TABLA COMPARATIVA ENTRE DIFERENTES SISTEMAS DE BOMBEO DE PRESIÓN CONSTANTE</b> Ensamblados con 3 motobombas marca ESPA serie MULTI	<b>80</b>
	<b>TABLA COMPARATIVA ENTRE DIFERENTES SISTEMAS DE BOMBEO DE PRESIÓN CONSTANTE</b> Ensamblados con 3 motobombas ALTAMIRA serie TX	<b>81</b>
	<b>COLECTORES DE SUCCIÓN PARA PRESURIZADORES MÚLTIPLES DE 3 MOTOBOMBAS</b> Marca ALTAMIRA	<b>83</b>

### ESQUEMAS, DESCRIPCIONES DE COMPONENTES, PRINCIPIO DE OPERACIÓN, VENTAJAS Y PROTECCIONES:

Presurizadores múltiples con tablero de control ALTERNADOR-SIMULTANEADOR (sistema tradicional sin variador de velocidad)	<b>84</b>
Presurizadores múltiples con tablero de control de PRESIÓN CONSTANTE (sistema con un variador de velocidad)	<b>85</b>
Presurizadores múltiples con arrancadores KONTROLLSW (modo ALTERNADO y SIMULTANEADO)	<b>87</b>
Presurizadores múltiples con un variador de velocidad F-DRIVE o R-DRIVE + Arrancador PROCONTROL	<b>88</b>
Presurizadores múltiples con un variador de velocidad para cada motobomba. (Variadores: R-DRIVE, B-DRIVE y F-DRIVE)	<b>92</b>

# ÍNDICE

SECCIÓN

PÁGINA

## TANQUES PRECARGADOS



### **TANQUES PRECARGADOS**

Marca ALTAMIRA serie: PRO XLB

**100**



### **TANQUES PRECARGADOS**

Marca AQUA PAK serie: XLB20

**101**



### **TANQUES PRECARGADOS**

Marca AQUA PAK serie: PRO XLB

**102**



### **TANQUES PRECARGADOS**

Marca ALTAMIRA serie LV (diafragma, verticales en línea)

**103**



### **TANQUES PRECARGADOS**

Marca AQUA PAK (diafragma o membrana horizontal)

**104**



### **TANQUES PRECARGADOS PARA SISTEMAS HIDRONEUMÁTICOS DE ALTA PRESIÓN**

Marca ALTAMIRA

**105**

## ACCESORIOS



### **MANÓMETROS Y ACCESORIOS:**

Marcas AQUA PAK y ALTAMIRA

**108**



### **VÁLVULAS PIE-CHECK Y TEMP. ELECT., SWITCH DE FLUJO Y VÁLVULAS SOLENOIDES**

Marca AQUA PAK y DANFOSS

**113**

# ***PRESURIZADORES INDIVIDUALES TRADICIONALES***

- Construidos para durar
- Alta calidad
- Fácil de instalar
- Muy silenciosos
- Taller de servicio
- Refacciones



- Aumenta la presión de agua en forma automática
- Ideal para calentadores de paso
- Fácil instalación. No requiere mantenimiento
- Operación silenciosa
- Protección contra trabajo en seco
- Sensor de flujo para funcionamiento automático (encendido y apagado)
- Servicio continuo
- Incluye: 1.2 m de cable tomacorriente y clavija. Tuercas unión en bronce de 1/2"
- Motor cerrado, aislamiento clase H, protección IP44, enfriado por agua
- Temperatura máxima de fluido 80°C



CÓDIGO	HP	WATTS	VOLTAJE FASES X VOLTS	AMP.	CONEXIONES	FLUJO MÁXIMO		CARGA MÁXIMA	
						lpm	gpm	m	psi
MINI25-10/1115	1/6	120	1 x 115	0.9	1/2" x 1/2"	29	7.6	9	12.7
MINI60-12/1127	1/3	245	1 x 127	2.2	3/4" x 3/4"	60	15.8	12	17



### QUIERO COMPRAR

Ahora tus compras a un clic de distancia, solo inicia sesión y selecciona los equipos que requieras

### CURVAS DE OPERACIÓN

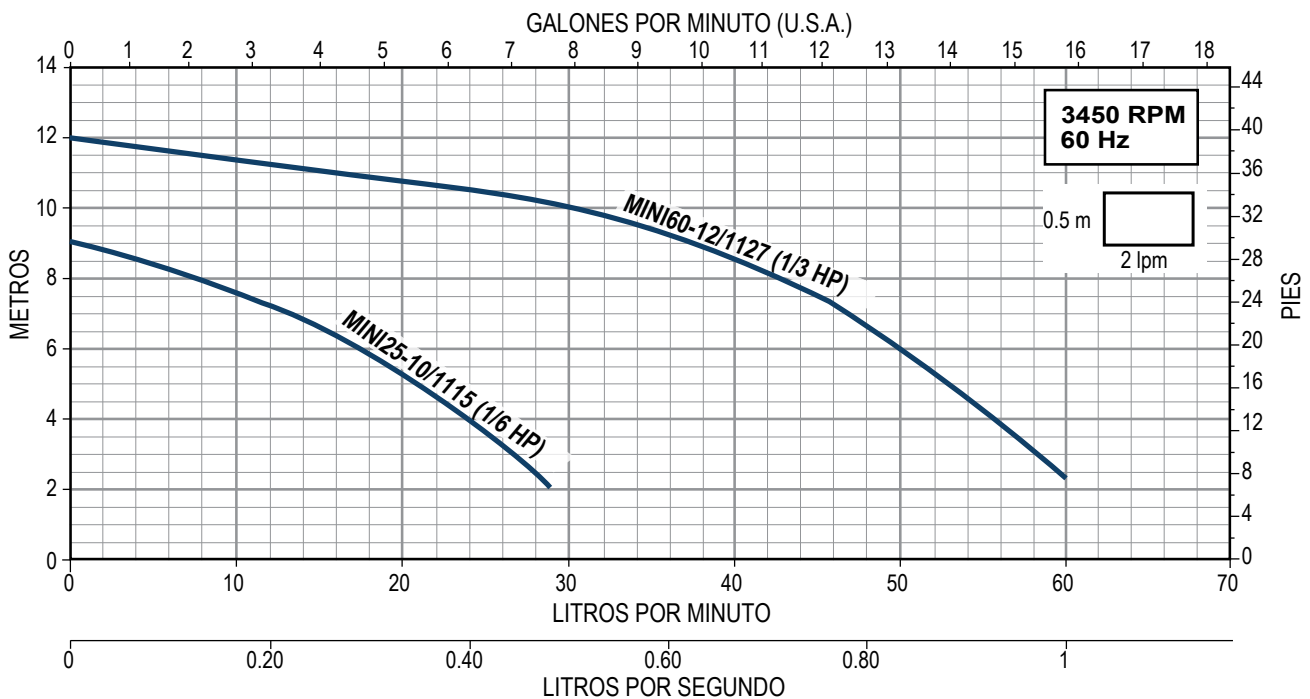

Descarga en acero inoxidable y válvula check incorporada.  
Sistema para control de flujo automático.  
Aislamiento clase F y protección IP44.  
Motor cerrado, 2 polos, asíncrono.  
Protección térmica incorporada.  
Servicio continuo.

- Máxima succión: 8 m
- Temperatura máxima (líquido y ambiente): 40°C
- Rango de pH: 6 a 8
- Eje de la motobomba en acero inoxidable 304
- Carcasa de motor en aluminio fundido
- Impulsor en latón
- Bobinado en cobre
- Sello mecánico en cerámica y grafito
- Cuerpo de bomba en hierro con cataforesis



**DISPLAY DE MONITOREO  
EN TIEMPO REAL**



Inserto Antibloqueo



Presión de arranque y paro ajustable



Monitoreo digital de presión y corriente

CÓDIGO	POTENCIA		VOLTAJE FASES X VOLTS	AMP.	SUCCIÓN X DESCARGA	* DMS	CARGA EN METROS (PSI)		
	HP	kW					10 (14.22)	20 (28.44)	30 (42.66)
AP-MATIC-50/1127	1/2	0.37	1 X 127 V~	5.2	1" X 1" NPT	1.25" NPT	GASTO (litros por minuto)		
							28.4	18	8.5



**QUIERO COMPRAR**

Ahora tus compras a un clic de distancia, solo inicia sesión y selecciona los equipos que requieras

**CURVA DE OPERACIÓN**

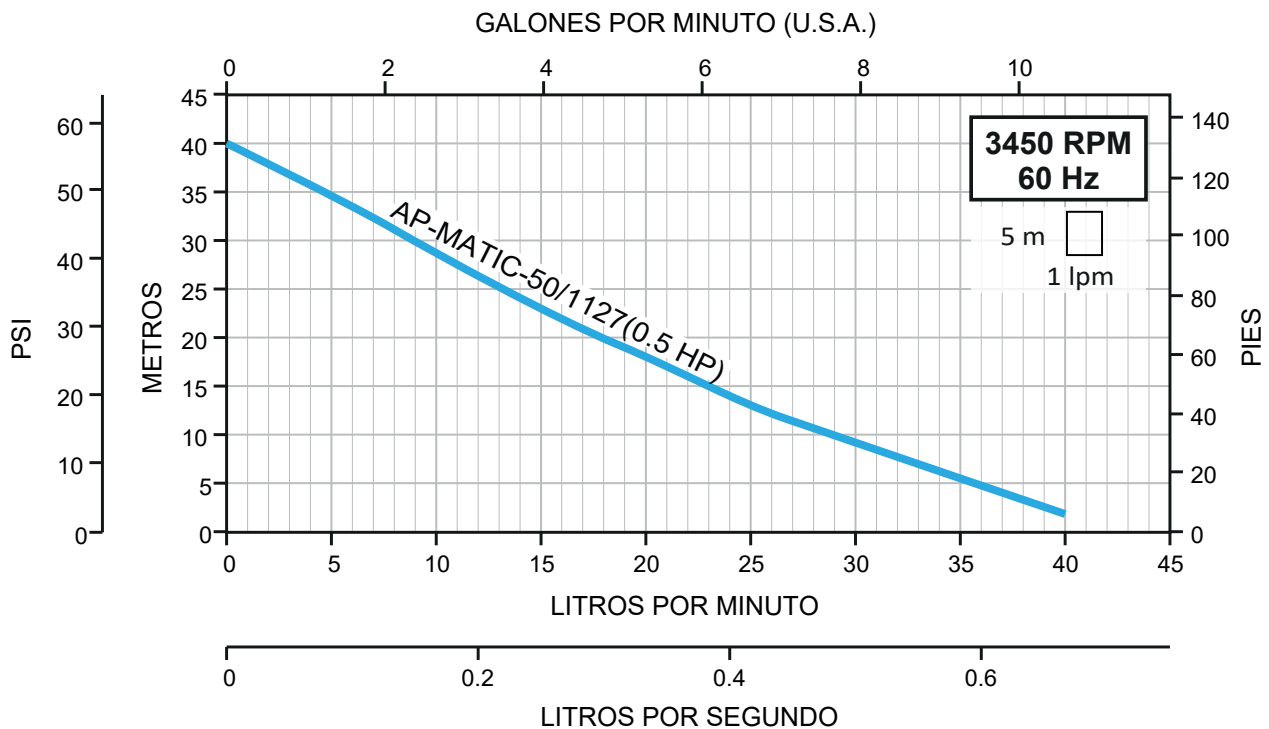

Presurizador individual compacto, ensamblado con motobombas de la más alta calidad y kit automático de control de presión serie EVOPRES

- Ideal para el suministro de agua a presión
- Presión de arranque ajustable
- Monitoreo digital de presión y corriente
- Regulación de presión de salida
- Ahorro de espacio ya que no requiere tanque precargado para su operación
- Válvula check integrada en el control automático.
- Incluye 1 m de cable de alimentación (modelos en 127 V~ con clavija de conexión)
- Totalmente ensamblado, listo para utilizarse



### MOTOBOMBAS ALTAMIRA SERIE LOTUS EVOLOTUS



Mano de obra



En motobomba  
y en kit de control  
EVOPRES

CÓDIGO	HP	AMP.	MOTOBOMBA	MOTOBOMBA FASES X VOLTS	SUCCIÓN X DESCARGA	RANGO DE PRESIÓN PRECONFIGURADO	PESO (Kg)
EVO-LOTUS50-4/127	0.75	9A	LOTUS50-4/1127	1 x 127	1" x 1.25"	30 psi - 50 psi	12.9
EVO-LOTUS50-4/230		5.2 A	LOTUS50-4/1230	1 x 230			



#### QUIERO COMPRAR

Ahora tus compras a un clic de distancia, solo inicia sesión y selecciona los equipos que requieras

### CURVAS DE OPERACIÓN

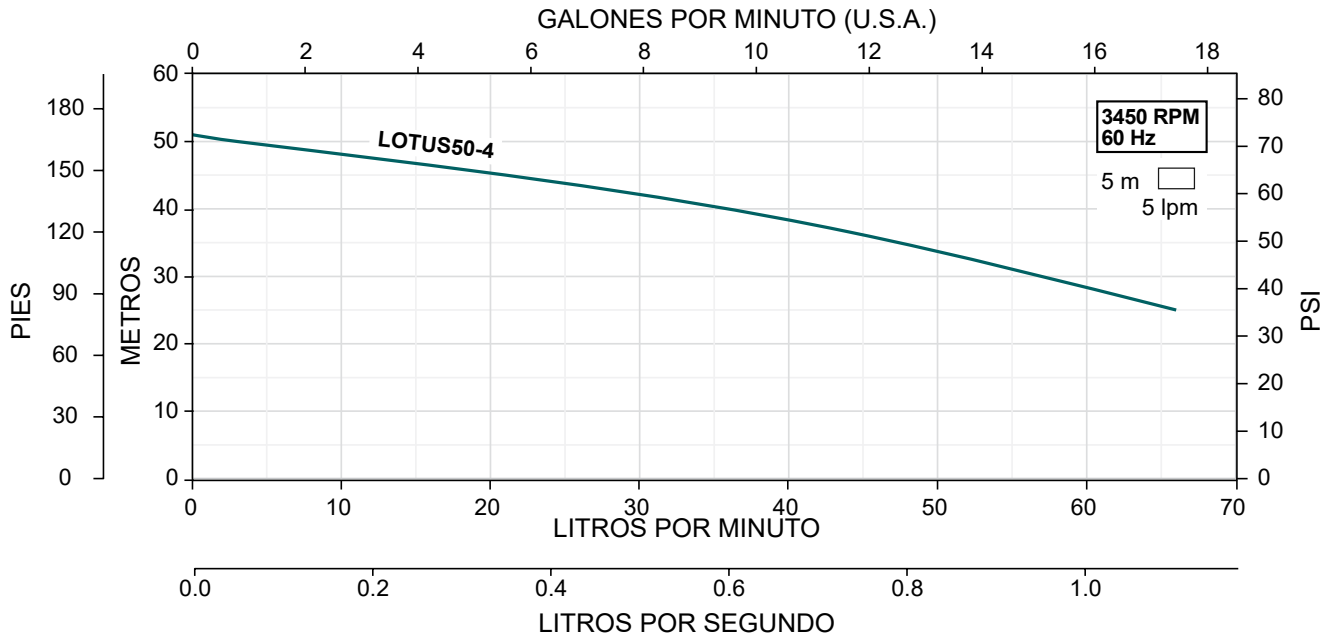

# ALTAMIRA®

serie / EVOPRES

## PRESURIZADOR INDIVIDUAL COMPACTO

**NUEVO**

Presurizador individual compacto, ensamblado con motobombas de la más alta calidad y kit automático de control de presión serie EVOPRES

- Ideal para el suministro de agua a presión
- Presión de arranque ajustable
- Monitoreo digital de presión y corriente
- Regulación de presión de salida
- Ahorro de espacio ya que no requiere tanque precargado para su operación
- Válvula check integrada en el control automático.
- Incluye 1 m de cable de alimentación (modelos en 127 V~ con clavija de conexión)
- Totalmente ensamblado, listo para utilizarse



**MOTOBOMBA  
ESPA SERIE PRISMA  
EVOPRISMA**



Mano de obra



En motobomba  
y en kit de control  
EVOPRES

CÓDIGO	HP	AMP.	MOTOBOMBA	MOTOBOMBA FASES X VOLTS	SUCCIÓN X DESCARGA	RANGO DE PRESIÓN PRECONFIGURADO	PESO (Kg)
EVO-PRISMA15-2/115	0.5	5.8	PRISMA15-2/1115	1 x 115	1" x 1.25"	15 psi - 30 psi	11.7
EVO-PRISMA15-3/115	0.75	8.5	PRISMA15-3/1115	1 x 115		30 psi - 50 psi	12.6
EVO-PRISMA15-3/230		4.7	PRISMA15-3/1220	1 x 220		30 psi - 50 psi	13.4
EVO-PRISMA25-2/115	1	11.5	PRISMA25-2/1115	1 x 115		15 psi - 30 psi	16.9
EVO-PRISMA25-2/230		6	PRISMA25-2/1220	1 x 115		15 psi - 30 psi	16.9
EVO-PRISMA25-3/230	1.5	8.3	PRISMA25-3/1220	1 x 220		30 psi - 50 psi	20.6

### CURVAS DE OPERACIÓN



**QUIERO COMPRAR**

Ahora tus compras a un clic de distancia, solo inicia sesión y selecciona los equipos que requieras

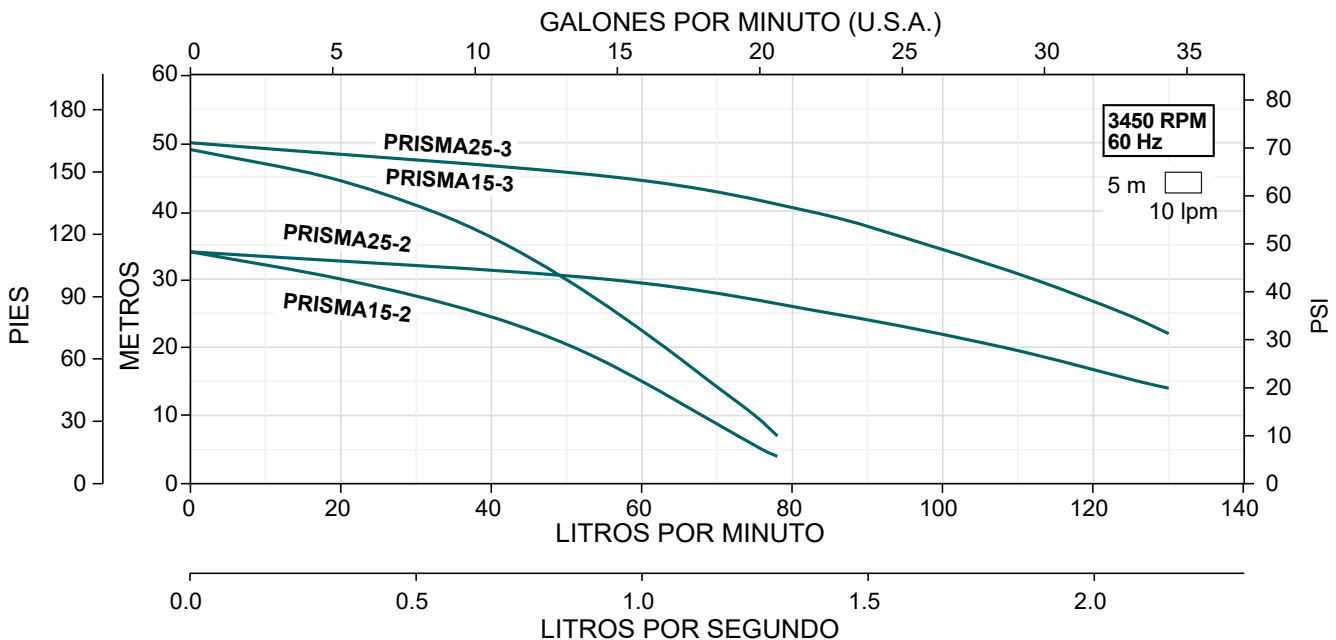

# ALTAMIRA®

serie / EVOPRES

## PRESURIZADOR INDIVIDUAL COMPACTO

**NUEVO**

Presurizador individual compacto, ensamblado con motobombas de la más alta calidad y kit automático de control de presión serie EVOPRES

- Ideal para el suministro de agua a presión
- Presión de arranque ajustable
- Monitoreo digital de presión y corriente
- Regulación de presión de salida
- Ahorro de espacio ya que no requiere tanque precargado para su operación
- Válvula check integrada en el control automático.
- Incluye 1 m de cable de alimentación (modelos en 127 V~ con clavija de conexión)
- Totalmente ensamblado, listo para utilizarse



**MOTOBOMBA  
AQUA PAK SERIE FIX  
EVOFIX**

**1**  
AÑO  
DE GARANTÍA

Mano de obra

**2**  
AÑOS  
DE GARANTÍA

En motobomba  
y en kit de control  
EVOPRES

CÓDIGO	HP	AMP.	MOTOBOMBA	MOTOBOMBA FASES X VOLTS	SUCCIÓN X DESCARGA	RANGO DE PRESIÓN PRECONFIGURADO	PESO (Kg)
EVO-FIX05E/115	0.5	7.1	FIX05E	1 x 127	1" x 1.25"	20 psi - 40 psi	12.2
EVO-FIX10E/115	1	9	FIX10E				13.7



**QUIERO COMPRAR**

Ahora tus compras a un clic de distancia, solo inicia sesión y selecciona los equipos que requieras

**CURVAS DE OPERACIÓN**

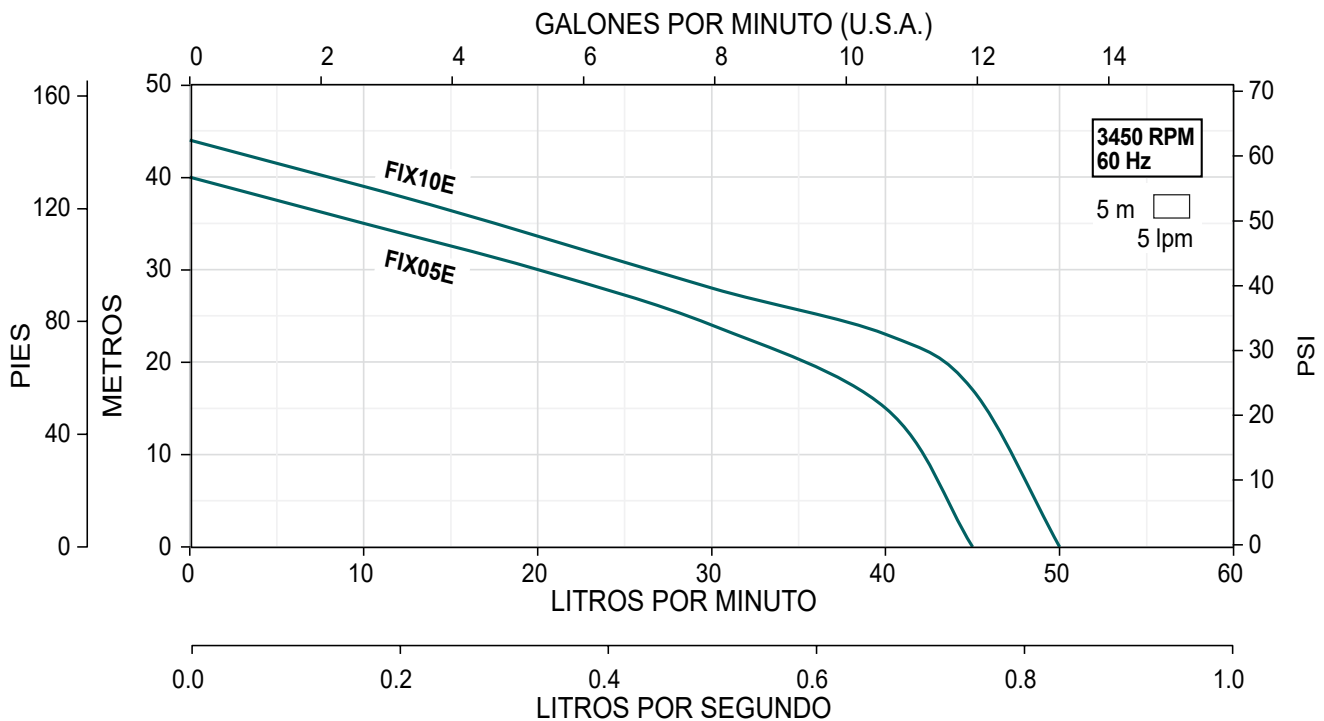

# ALTAMIRA®

serie / EVOPRES

## PRESURIZADOR INDIVIDUAL COMPACTO

**NUEVO**

Presurizador individual compacto, ensamblado con motobombas de la más alta calidad y kit automático de control de presión serie EVOPRES

- Ideal para el suministro de agua a presión
- Presión de arranque ajustable
- Monitoreo digital de presión y corriente
- Regulación de presión de salida
- Ahorro de espacio ya que no requiere tanque precargado para su operación
- Válvula check integrada en el control automático.
- Incluye 1 m de cable de alimentación (modelos en 127 V~ con clavija de conexión)
- Totalmente ensamblado, listo para utilizarse



**MOTOBOMBA  
AQUA PAK SERIE PET  
EVOPET**

**1  
AÑO  
DE GARANTÍA**

Mano de obra y  
motobomba

**2  
AÑOS  
DE GARANTÍA**

En kit de control  
EVOPRES

CÓDIGO	HP	AMP.	MOTOBOMBA	MOTOBOMBA FASES X VOLTS	SUCCIÓN X DESCARGA	RANGO DE PRESIÓN PRECONFIGURADO	PESO (Kg)
EVO-PET08/115	0.8	5.2	PET08/1127	1 x 127	1" x 1.25"	20 psi - 40 psi	12.2
EVO-PET13/115	1.3	8.6	PET13/1127				13.7



**QUIERO COMPRAR**

Ahora tus compras a un clic de distancia, solo inicia sesión y selecciona los equipos que requieras

### CURVAS DE OPERACIÓN

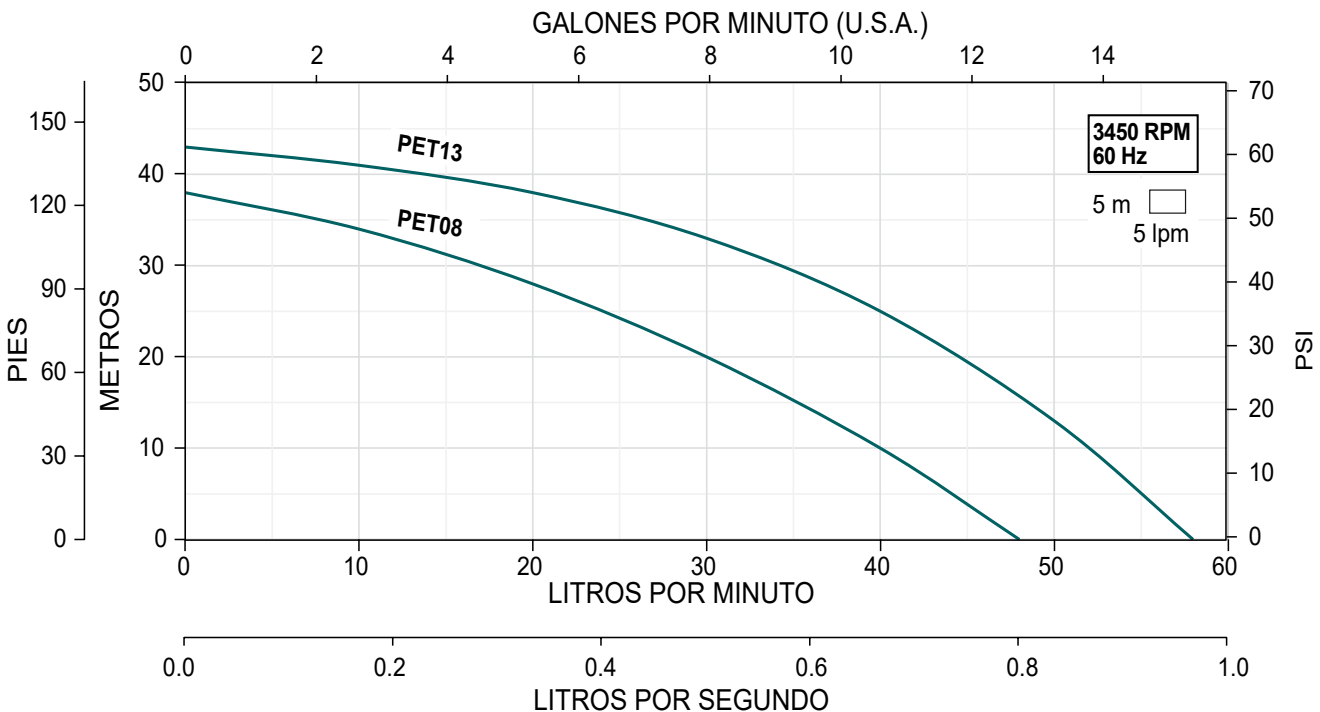

# ALTAMIRA®

serie / **EVOPRES**

## PRESURIZADOR INDIVIDUAL COMPACTO

**NUEVO**

Presurizador individual compacto, ensamblado con motobombas de la más alta calidad y kit automático de control de presión serie EVOPRES

- Ideal para el suministro de agua a presión
- Presión de arranque ajustable
- Monitoreo digital de presión y corriente
- Regulación de presión de salida
- Ahorro de espacio ya que no requiere tanque precargado para su operación
- Válvula check integrada en el control automático.
- Incluye 1 m de cable de alimentación (modelos en 127 V~ con clavija de conexión)
- Totalmente ensamblado, listo para utilizarse



**MOTOBOMBA AQUA PAK SERIE STEP EVOSTEP**

**1 AÑO DE GARANTÍA**

Mano de obra

**2 AÑOS DE GARANTÍA**

En kit de control EVOPRES

**3 AÑOS DE GARANTÍA**

En motobomba

CÓDIGO	HP	AMP.	MOTOBOMBA	MOTOBOMBA FASES X VOLTS	SUCCIÓN X DESCARGA	RANGO DE PRESIÓN PRECONFIGURADO	PESO (Kg)
EVO-STEP60-3/115	0.75	9.8	STEP60-07- 3/1115	1 x 115	1" x 1.25"	20 psi - 40 psi	15.4
EVO-STEP80-3/115	1	11.1	STEP80-10- 3/1115				16.4



**QUIERO COMPRAR**

Ahora tus compras a un clic de distancia, solo inicia sesión y selecciona los equipos que requieras

**CURVAS DE OPERACIÓN**

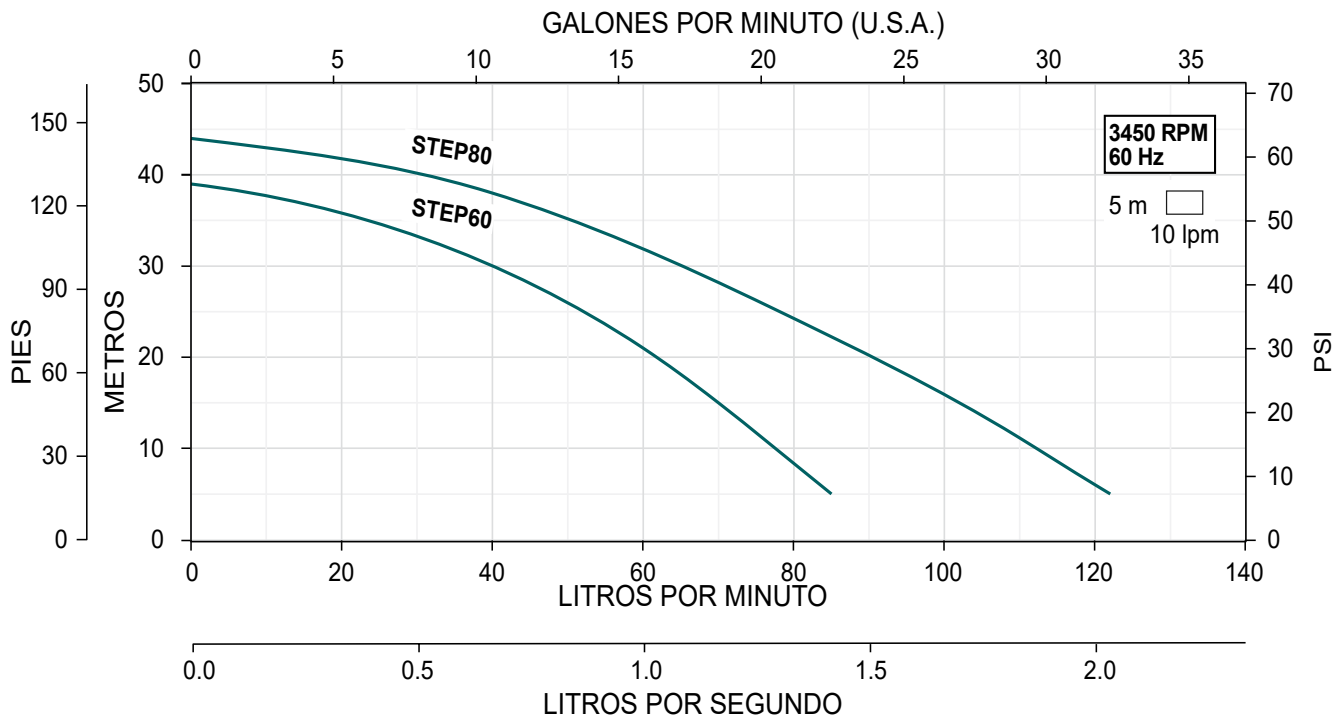

- Ideal para el suministro automático de agua a presión
- Incluye el nuevo control de presión marca ESPA serie PRESSDRIVE 05 de excelente diseño, robustez y funcionalidad. Cuenta con Leds indicadores de funcionamiento y botón de rearme automático. Sistema para regular la presión de arranque (fácil y rápido). Manómetro incluido (dos escalas de presión: psi y bar). Descarga reforzada con anillo metálico. Tapa de conexiones diseñada con entrada y salida de cables conectores direccionados hacia la parte inferior para mayor protección contra entrada de agua y polvo. Racor adaptador (con tuerca unión para fácil montaje y desmontaje). Cuerpo en tecnopolímero muy robusto con aletas de refuerzo
- Motobomba de alta calidad marca ESPA serie PRISMA con excelente nivel de presión, muy silenciosa y eficiente. Impulsores y eje de bomba en acero inoxidable. Autoaspirante hasta 2 m. Cuerpo en acero inoxidable AISI 304. Succión y descarga en hierro fundido
- Motor con excelente sistema de enfriamiento con carcasa en aluminio y ventilador exterior. Aislamiento clase F (para alta temperatura)
- Ahorro de espacio y sencillo de instalar
- Muy silencioso
- Funcionamiento automático
- Taller de servicio y refacciones

Características adicionales del PRESSDRIVE 05:

- Válvula de retención, presostato y circuito electrónico de control
- Presión de arranque variable entre 21.7-36.2 psi
- Ejecución in-line para reducción de pérdidas de carga
- Protección contra trabajo en seco (el dispositivo incorpora un sistema que realiza hasta tres intentos de rearme automáticos espaciados temporalmente)
- Presión máxima: 145 psi/10 bar
- Máxima corriente: 12 amp



*RECOMENDADO PARA:		HP	FASES x VOLTS	FLUJO LPM a 30 psi	TIPO DE BOMBA	SUCCIÓN x DESCARGA	CÓDIGO
BAÑOS (aprox.)	LLAVES (máximo)						
4 a 5	16	1/2	1 x 115	48	Multietapa horizontal serie PRISMA15-2	1" x 1"	PRES-P15215-PD05
4 a 5	18	3/4		61	Multietapa horizontal serie PRISMA15-3		PRES-P15315-PD05
4 a 5	18		1 x 230	61	Multietapa horizontal serie PRISMA15-3		PRES-P15320-PD05
6 a 8	33	1	1 x 115	108	Multietapa horizontal serie PRISMA25-2		PRES-P25215-PD05
6 a 8	33		108	Multietapa horizontal serie PRISMA25-2	PRES-P25220-PD05		
8 a 10	38	1.5	1 x 230	135	Multietapa horizontal serie PRISMA25-3		PRES-P25320-PD05



### QUIERO COMPRAR

Ahora tus compras a un clic de distancia, solo inicia sesión y selecciona los equipos que requieras

\* Para la correcta interpretación de las primeras dos columnas ("BAÑOS" y "LLAVES") y hacer la selección adecuada del equipo, favor de tomar solamente uno de los dos valores, (no sumar los valores de ambas columnas).

Los valores de las primeras dos columnas toman como referencia los siguientes datos:

1 llave=1 GPM  
1/2 baño= 2 GPM  
1 baño=3 GPM

Los anteriores son valores promedio que son usados comúnmente, y sirven como una guía rápida de selección del presurizador correcto. Pueden variar si la instalación cuenta con llaves o aparatos que tengan consumo de agua diferente.

Nota:

- La cantidad de LLAVES (máximo) se determina tomando el flujo (GPM) que entrega la bomba con una carga equivalente a la presión de arranque.
- La cantidad de BAÑOS (aprox) recomendada se obtuvo tomando como referencia la cantidad de LLAVES (máximo), mostrando siempre un valor igual o menor a lo que indica la equivalencia entre baños y GPM. En la mayoría de los casos dejando margen para abastecer varias llaves de agua extra.

- Ideal para aplicaciones domésticas.
- Excelente presión en toda la red de agua en instalaciones residenciales pequeñas y medianas de uno o dos pisos
- Funcionamiento automático
- Bomba y control de presión (PRES 10)
- Ahorro de espacio. Fácil de instalar
- Protección contra trabajo en seco
- PRES10: Manómetro y botón de rearme manual
- Incluye 1 m de cable tomacorriente para alimentación con clavija

*RECOMENDADO PARA:		DATOS DE LA BOMBA				SUCCIÓN X DESCARGA	CÓDIGO
BAÑOS (aprox.)	LLAVES (máximo)	HP	FASES X VOLTS	FLUJO LPM a 21 PSI	TIPO DE BOMBA TUBMAN		
1 a 1.5	4	1/2	1 x 127	13.8	<b>Periférica modelo TM-P50X-1127</b> <ul style="list-style-type: none"> <li>• Motor cerrado con protección de temperatura.</li> <li>• Protección contra polvo y salpicaduras (IP44).</li> <li>• Pintura acrílica grado automotriz de alta resistencia.</li> <li>• Eje y tornillería en acero inoxidable.</li> <li>• Disipador optimizado para mayor enfriamiento</li> <li>• Motor: Cerrado, embobinado en aluminio y clase B</li> </ul>	1"H x 1"M	PRES-TM-P50X-P10

**1**  
AÑO DE GARANTÍA  
MOTOBOMBA y PRES10



**QUIERO COMPRAR**

Ahora tus compras a un clic de distancia, solo inicia sesión y selecciona los equipos que requieras

\* Para la correcta interpretación de las primeras dos columnas ("BAÑOS" y "LLAVES") y hacer la selección adecuada del equipo, favor de tomar solamente uno de los dos valores, (no sumar los valores de ambas columnas).

Los valores de las primeras dos columnas toman como referencia los siguientes datos:





1 llave=1 GPM  
1/2 baño= 2 GPM  
1 baño=3 GPM

Los anteriores son valores promedio que son usados comúnmente, y sirven como una guía rápida de selección del presurizador correcto. Pueden variar si la instalación cuenta con llaves o aparatos que tengan consumo de agua diferente.

Nota:

- La cantidad de LLAVES (máximo) se determina tomando el flujo (GPM) que entrega la bomba con una carga equivalente a la presión de arranque.
- La cantidad de BAÑOS (aprox) recomendada se obtuvo tomando como referencia la cantidad de LLAVES (máximo), mostrando siempre un valor igual o menor a lo que indica la equivalencia entre baños y GPM. En la mayoría de los casos dejando margen para abastecer varias llaves de agua extra.

- Ideales para uso residencial, casas de campo, pequeñas oficinas, departamentos, etc.
- Excelente presión en toda la red de agua en instalaciones residenciales pequeñas y medianas de uno o dos pisos
- Funcionamiento automático
- Bomba y control de presión (PRES 10)
- Ahorro de espacio. Fácil de instalar
- Protección contra trabajo en seco
- PRES10: Manómetro y botón de rearme manual
- Incluye 1 m de cable tomacorriente para alimentación con clavija

*RECOMENDADO PARA:		DATOS DE LA BOMBA				SUCCIÓN X DESCARGA	CÓDIGO	
BAÑOS (aprox.)	LLAVES (máximo)	HP	FASES X VOLTS	FLUJO LPM a 30 PSI	TIPO DE BOMBA AQUA PAK			
1 a 2	5	1/2	1 x 127	18	<b>Periférica modelos AP-5XB y AP-5XP</b> <ul style="list-style-type: none"> <li>• Inserto antibloqueo</li> <li>• Impulsor aleación de latón</li> <li>• Eje en acero inoxidable 416</li> <li>• Cuerpo bomba en hierro</li> </ul>	1" H x 1" M	PRES-AP5XB-P10	
							PRES-AP5XP-P10	
1 a 2	6	1/2	1 x 127	15	<b>Periférica modelo AP-50</b> <ul style="list-style-type: none"> <li>• Impulsor en bronce</li> <li>• Eje en acero inoxidable 304</li> <li>• Cuerpo bomba en hierro</li> </ul>	1" H x 1" M	PRES-AP50-P10	
1 a 2	7			20	<b>Periférica modelo AP-50X</b> <ul style="list-style-type: none"> <li>• Impulsor en bronce</li> <li>• Eje en acero inoxidable 304</li> <li>• Cuerpo bomba en hierro</li> <li>• Con inserto antibloqueo</li> </ul>		PRES-AP50X-P10	
2 a 3	9	0.8	1x127	29	<b>Tipo Jet serie PET</b> <ul style="list-style-type: none"> <li>• Eje, cuerpo, succión y descarga en acero inoxidable</li> <li>• Impulsor y difusor en Noryl®</li> <li>• Autoaspirante a 8 m</li> <li>• Motor cerrado, carcasa en aluminio</li> </ul>	1" H x 1" M	PRES-PET08-P10	 <b>1 AÑO DE GARANTÍA MOTOBOMBA</b> <b>2 AÑOS DE GARANTÍA PRES10</b>
2 a 3	12	1.3		44			PRES-PET13-P10	



### QUIERO COMPRAR

Ahora tus compras a un clic de distancia, solo inicia sesión y selecciona los equipos que requieras

\* Para la correcta interpretación de las primeras dos columnas ("BAÑOS" y "LLAVES") y hacer la selección adecuada del equipo, favor de tomar solamente uno de los dos valores, (no sumar los valores de ambas columnas).

Los valores de las primeras dos columnas toman como referencia los siguientes datos:

1 llave=1 GPM  
1/2 baño= 2 GPM  
1 baño=3 GPM



Los anteriores son valores promedio que son usados comúnmente, y sirven como una guía rápida de selección del presurizador correcto. Pueden variar si la instalación cuenta con llaves o aparatos que tengan consumo de agua diferente.

Nota:

- La cantidad de LLAVES (máximo) se determina tomando el flujo (GPM) que entrega la bomba con una carga equivalente a la presión de arranque.

- La cantidad de BAÑOS (aprox) recomendada se obtuvo tomando como referencia la cantidad de LLAVES (máximo), mostrando siempre un valor igual o menor a lo que indica la equivalencia entre baños y GPM. En la mayoría de los casos dejando margen para abastecer varias llaves de agua extra.

- Ideales para uso residencial, casas de campo, pequeñas oficinas, departamentos, etc.
- Excelente presión en toda la red de agua en instalaciones residenciales pequeñas y medianas de uno o dos pisos
- Funcionamiento automático
- Bomba y control de presión (PRES 10)
- Ahorro de espacio. Fácil de instalar
- Protección contra trabajo en seco
- PRES10: Manómetro y botón de rearme manual
- Incluye 1 m de cable tomacorriente para alimentación con clavija

*RECOMENDADO PARA:		DATOS DE LA BOMBA				SUCCIÓN X DESCARGA	CÓDIGO	
BAÑOS (aprox.)	LLAVES (máximo)	HP	FASES X VOLTS	FLUJO LPM a 30 PSI	TIPO DE BOMBA AQUA PAK			
2 a 3	10	1/2	1 x 115	33	<b>Tipo Jet serie FIX</b> • Eje, cuerpo, succión y descarga en acero inoxidable • Impulsor en Noryl® • Autoaspirante a 9 m • Motor cerrado, carcasa en aluminio	1" H x 1" M	PRES-FIX05E-P10	 <b>2 AÑOS DE GARANTÍA</b> <b>MOTOBOMBA y PRES10</b>
2 a 3	12	1		43			PRES-FIX10E-P10	
3 a 4	18	3/4	1 x 115	60	<b>Tipo multietapas horizontal serie STEP</b> • Eje y camisa en acero inoxidable • Impulsor y difusor en Noryl® • Succión y descarga en hierro fundido • Motor cerrado, carcasa en aluminio	1" H x 1" M	PRES-STEP60-P10	 <b>3 AÑOS DE GARANTÍA</b> <b>MOTOBOMBA</b> <b>2 AÑOS DE GARANTÍA</b> <b>PRES10</b>



### QUIERO COMPRAR

Ahora tus compras a un clic de distancia, solo inicia sesión y selecciona los equipos que requieras

\* Para la correcta interpretación de las primeras dos columnas ("BAÑOS" y "LLAVES") y hacer la selección adecuada del equipo, favor de tomar solamente uno de los dos valores, (no sumar los valores de ambas columnas).

Los valores de las primeras dos columnas toman como referencia los siguientes datos:



1 llave=1 GPM  
 1/2 baño= 2 GPM  
 1 baño=3 GPM



{ Los anteriores son valores promedio que son usados comúnmente, y sirven como una guía rápida de selección del presurizador correcto. Pueden variar si la instalación cuenta con llaves o aparatos que tengan consumo de agua diferente.

Nota:

- La cantidad de LLAVES (máximo) se determina tomando el flujo (GPM) que entrega la bomba con una carga equivalente a la presión de arranque.
- La cantidad de BAÑOS (aprox) recomendada se obtuvo tomando como referencia la cantidad de LLAVES (máximo), mostrando siempre un valor igual o menor a lo que indica la equivalencia entre baños y GPM. En la mayoría de los casos dejando margen para abastecer varias llaves de agua extra.

- Ideales para uso residencial, casas de campo, pequeñas oficinas, departamentos, etc.
- Excelente presión en toda la red de agua en instalaciones residenciales pequeñas y medianas de uno o dos pisos
- Funcionamiento automático
- Incluye bomba, control de presión (PRES 10) y 1 m de cable tomacorriente para alimentación con clavija
- Ahorro de espacio. Fácil de instalar
- Bomba centrífuga multietapas horizontal de excelente calidad muy silenciosa y eficiente. Eje, impulsor y cuerpo en acero inoxidable. Succión y descarga en hierro fundido. Motor cerrado enfriado por aire. Carcasa en aluminio con protección térmica incorporada
- PRES10: con manómetro y botón de rearme manual. Además brinda protección contra trabajo en seco

*RECOMENDADO PARA:		DATOS DE LA BOMBA				SUCCIÓN X DESCARGA	CÓDIGO	
BAÑOS (aprox.)	LLAVES (máximo)	HP	FASES X VOLTS	FLUJO LPM a 30 PSI	TIPO DE BOMBA			
4 a 5	16	1/2	1 x 115	48	Multietapas horizontal serie PRISMA15-2	1" H x 1" M	PRES-P15215-P10	
4 a 5	18	3/4		61	Multietapas horizontal serie PRISMA15-3			

*RECOMENDADO PARA:		DATOS DE LA BOMBA				SUCCIÓN X DESCARGA	CÓDIGO	
BAÑOS (aprox.)	LLAVES (máximo)	HP	FASES X VOLTS	FLUJO LPM a 30 PSI	TIPO DE BOMBA			
4 a 5	20	3/4	1 x 127	70	Multietapas horizontal serie LOTUS50-4	1" H x 1" M	PRES-LO54127-P10	

 **QUIERO COMPRAR**  
 Ahora tus compras a un clic de distancia, solo inicia sesión y selecciona los equipos que requieras

\* Para la correcta interpretación de las primeras dos columnas ("BAÑOS" y "LLAVES") y hacer la selección adecuada del equipo, favor de tomar solamente uno de los dos valores, (no sumar los valores de ambas columnas).

Los valores de las primeras dos columnas toman como referencia los siguientes datos:

1 llave=1 GPM  
 1/2 baño= 2 GPM  
 1 baño=3 GPM

Los anteriores son valores promedio que son usados comúnmente, y sirven como una guía rápida de selección del presurizador correcto. Pueden variar si la instalación cuenta con llaves o aparatos que tengan consumo de agua diferente.

Nota:

- La cantidad de LLAVES (máximo) se determina tomando el flujo (GPM) que entrega la bomba con una carga equivalente a la presión de arranque.
- La cantidad de BAÑOS (aprox) recomendada se obtuvo tomando como referencia la cantidad de LLAVES (máximo), mostrando siempre un valor igual o menor a lo que indica la equivalencia entre baños y GPM. En la mayoría de los casos dejando margen para abastecer varias llaves de agua extra.

- Ideal para el suministro automático de agua a presión
- Incluye el nuevo KIT DE ARRANQUE Y PARO AUTOMÁTICO PRES16. Automático. Compacto, silencioso y fácil de instalar. Incluye: manómetro, leds indicadores y pulsador de rearme manual. Válvula check integrada. No requiere mantenimiento. Protección contra trabajo en seco. Rearme automático. Voltaje dual (115 o 230). Presión de arranque ajustable (22 - 43.5 psi). Conexión de descarga con inserto en bronce. Temperatura ambiente máxima: 60°C. Presión máxima de trabajo: 145 psi. Grado de protección: IP65
- Motobomba de alta calidad marca ALTAMIRA serie LOTUS. Cuerpo, impulsores, succión y descarga en acero inoxidable 304. Eje en acero inoxidable 316. Sello mecánico en carburo de silicio/carbón. Motor cerrado, carcasa en aluminio, asíncrono, dos polos, enfriado por aire, cuenta con Protección IP55, protección térmica incorporada en los modelos monofásicos, aislamiento clase F (para alta temperatura), servicio continuo
- Ahorro de espacio y muy sencillo de instalar
- Muy silencioso
- Funcionamiento automático
- Taller de servicio y refacciones



Mano de obra



En KIT de Control PRES16 y en la motobomba serie LOTUS

CÓDIGO	HP	kW	AMP.	MOTOBOMBA	MOTOBOMBA FASES X VOLTS	SUCCIÓN X DESCARGA	PESO (Kg)
PRES-LO55127-P16	1	0.75	10.8	LOTUS50-5/1127	1 x 127	1" x 1.25"	13
PRES-LO56127-P16	1.2	0.9	14.2	LOTUS50-6/1127		1.25" x 1.25"	13
PRES-LO13127-P16	1	0.75	11.5	LOTUS100-3/1127		1.25" x 1.25"	15
PRES-LO54230-P16	0.75	0.55	5.2	LOTUS50-4/1230	1 x 230	1" x 1.25"	12.5
PRES-LO55230-P16	1	0.75	6	LOTUS50-5/1230			13
PRES-LO56230-P16	1.2	0.9	6.3	LOTUS50-6/1230			14
PRES-LO13230-P16	1	0.75	6.2	LOTUS100-3/1230		1.25" x 1.25"	15
PRES-LO14230-P16	1.2	0.9	7	LOTUS100-4/1230			16



### QUIERO COMPRAR

Ahora tus compras a un clic de distancia, solo inicia sesión y selecciona los equipos que requieras

### CURVAS DE OPERACIÓN

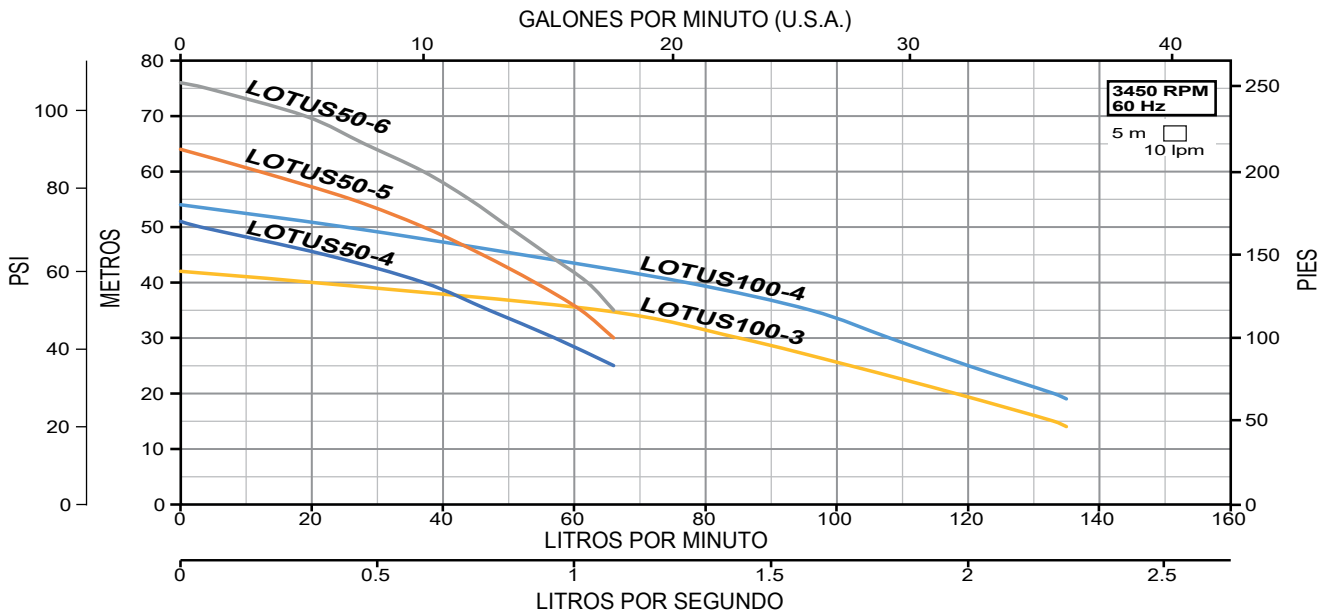

- Ideal para el suministro automático de agua a presión
- Incluye el nuevo KIT DE ARRANQUE Y PARO AUTOMÁTICO PRES16. Automático. Compacto, silencioso y fácil de instalar. Incluye: manómetro, leds indicadores y pulsador de rearme manual. Válvula check integrada. No requiere mantenimiento. Protección contra trabajo en seco. Rearme automático. Voltaje dual (115 o 230). Presión de arranque ajustable (22 - 43.5 psi). Conexión de descarga con inserto en bronce. Temperatura ambiente máxima: 60°C. Presión máxima de trabajo: 145 psi. Grado de protección: IP65
- Motobomba de alta calidad marca ALTAMIRA serie SCALA. Muy silenciosa. Eje en acero inoxidable 431. Impulsores y tazones en acero inoxidable 304. Succión y descarga en hierro fundido con recubrimiento de pintura de alta calidad. Sello mecánico en carburo de silicio/carbono. Base de acero muy robusta. Temperatura máxima de líquido a bombear: 70°C. Motor cerrado, carcasa en aluminio, protección IP54, aislamiento clase F (para alta temperatura), servicio continuo, enfriado por aire, protección térmica incorporada
- Ahorro de espacio y muy sencillo de instalar
- Muy silencioso
- Funcionamiento automático
- Taller de servicio y refacciones



Mano de obra



En KIT de Control PRES16 y en la motobomba serie SCALA

CÓDIGO	HP	kW	AMP.	MOTOBOMBA	MOTOBOMBA FASES X VOLTS	SUCCIÓN X DESCARGA	PESO (Kg)
PRES-SC55230-P16	1	0.75	5.9	SCALA50-5/1230	1 x 230	1" x 1.25"	15
PRES-SC13230-P16	1	0.75	6.8	SCALA100-3/1230		1.25" x 1.25"	15
PRES-SC14230-P16	1.5	1.1	8.8	SCALA100-4/1230		1.25" x 1.25"	16
PRES-SCX15230-P16	2	1.5	9.9	SCALAX100-5/1230		1.25" x 1.25"	15
PRES-SC1321230-P16	1.5	1.1	9.2	SCALA130-2-1/1230		1.5" x 1.25"	29
PRES-SC132230-P16	2	1.5	10.7	SCALA130-2/1230		1.5" x 1.25"	28



### QUIERO COMPRAR

Ahora tus compras a un clic de distancia, solo inicia sesión y selecciona los equipos que requieras

### CURVAS DE OPERACIÓN

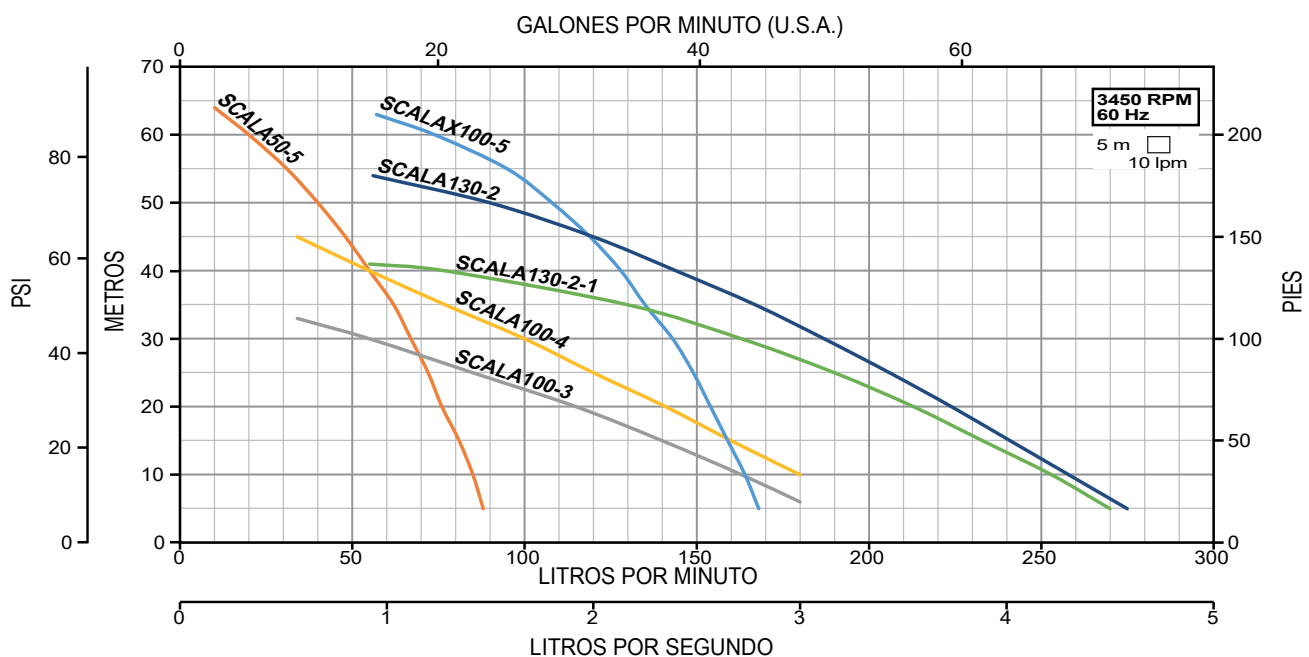

- Ideal para el suministro automático de agua a presión
- Incluye el nuevo KIT DE ARRANQUE Y PARO AUTOMÁTICO PRES16. Automático. Compacto, silencioso y fácil de instalar. Incluye: manómetro, leds indicadores y pulsador de rearme manual. Válvula check integrada. No requiere mantenimiento. Protección contra trabajo en seco. Rearme automático. Voltaje dual (115 o 230). Presión de arranque ajustable (22 - 43.5 psi). Conexión de descarga con inserto en bronce. Temperatura ambiente máxima: 60°C. Presión máxima de trabajo: 145 psi. Grado de protección: IP65
- Motobomba de alta calidad marca AQUA PAK serie STEP. Muy silenciosa. Alta eficiencia. Camisa en acero inoxidable 304. Eje en acero inoxidable 416. Succión y descarga en hierro fundido. Impulsor y difusor en Noryl®. Sello mecánico en grafito/cerámica. Incluye 1.5 m de cable tomacorriente con clavija. Interruptor ON/OFF a prueba de goteo. Temperatura máxima de líquido a bombear: 35°C. Motor cerrado, carcasa en aluminio, enfriado por aire, protección IP44, aislamiento clase F (para alta temperatura), protección térmica incorporada, servicio continuo
- Ahorro de espacio y muy sencillo de instalar
- Muy silencioso
- Funcionamiento automático
- Taller de servicio y refacciones



Mano de obra



En KIT de Control PRES16



En bomba

CÓDIGO	HP	kW	AMP.	MOTOBOMBA	MOTOBOMBA FASES X VOLTS	SUCCIÓN X DESCARGA	CÓDIGO CONTROL AUTOMÁTICO	PESO (Kg)
PRES-ST8010115-P16	1	0.75	11.1	STEP80-10-3/1115	1 x 115	1" x 1.25"	PRES-16-1115-230	15



**QUIERO COMPRAR**

Ahora tus compras a un clic de distancia, solo inicia sesión y selecciona los equipos que requieras

### CURVAS DE OPERACIÓN

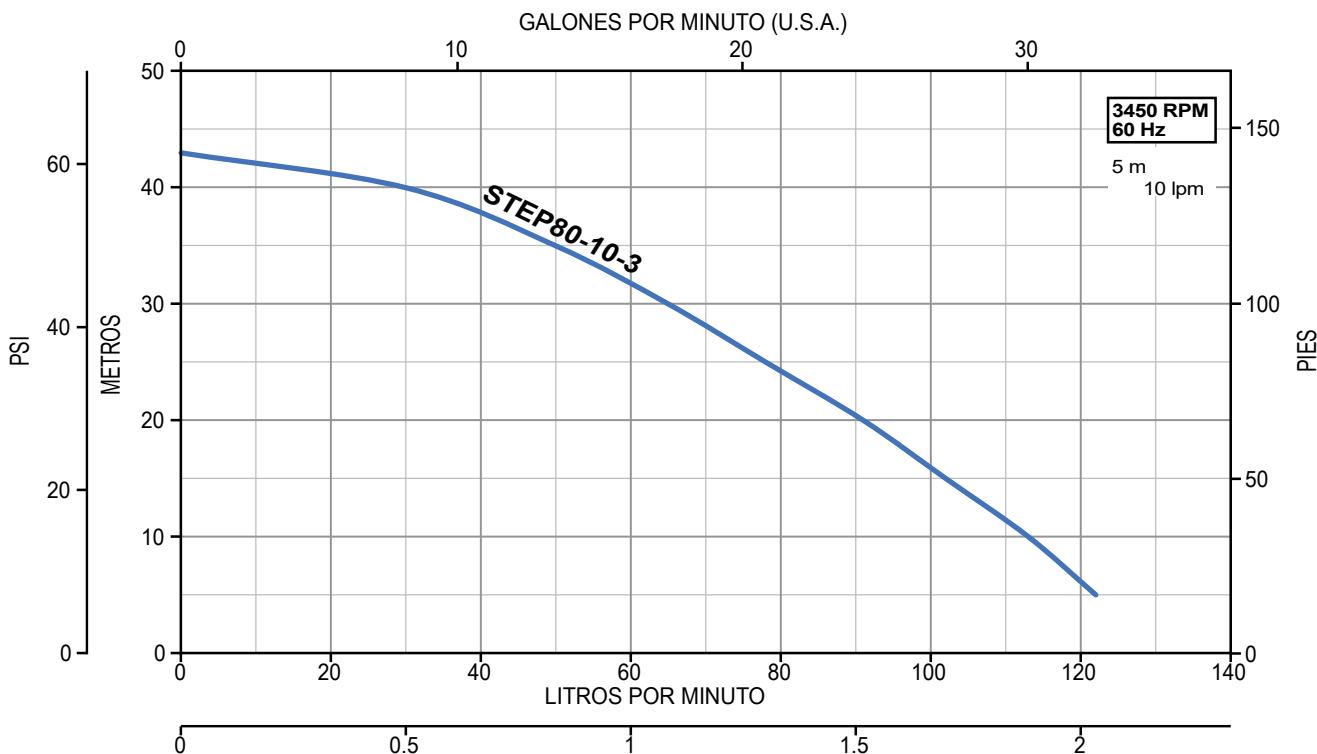

- Ideal para el suministro automático de agua a presión
- Incluye el nuevo KIT DE ARRANQUE Y PARO AUTOMÁTICO PRES16. Automático. Compacto, silencioso y fácil de instalar. Incluye: manómetro, leds indicadores y pulsador de rearme manual. Válvula check integrada. No requiere mantenimiento. Protección contra trabajo en seco. Rearme automático. Voltaje dual (115 o 230). Presión de arranque ajustable (22 - 43.5 psi). Conexión de descarga con inserto en bronce. Temperatura ambiente máxima: 60°C. Presión máxima de trabajo: 145 psi. Grado de protección: IP65
- Motobomba de alta calidad marca ESPA serie PRISMA con excelente nivel de presión, muy silenciosa y eficiente. Impulsores y eje de bomba en acero inoxidable. Autoaspirante hasta 2 m. Cuerpo en acero inoxidable AISI 304. Succión y descarga en hierro fundido. Motor con excelente sistema de enfriamiento con carcasa en aluminio y ventilador exterior. Aislamiento clase F (para alta temperatura)
- Ahorro de espacio y muy sencillo de instalar
- Muy silencioso
- Funcionamiento automático
- Taller de servicio y refacciones



Mano de obra



En KIT de Control PRES16 y en la motobomba serie PRISMA

CÓDIGO	HP	kW	AMP.	MOTOBOMBA	MOTOBOMBA FASES X VOLTS	SUCCIÓN X DESCARGA	PESO (Kg)
PRES-P153115-P16	0.75	0.55	8.5	PRISMA15-3/1115	1 x 115	1" x 1.25"	11.5
PRES-P252115-P16	1	0.75	11.5	PRISMA25-2/1115			16
PRES-P252220-P16	1	0.75	6	PRISMA25-2/1220	16		
PRES-P253220-P16	1.5	1.1	8.3	PRISMA25-3/1220	21		
PRES-P254220-P16	2	1.5	12	PRISMA25-4/1220	23		
PRES-P352220-P16	1.5	1.1	8.1	PRISMA35N-2/1220	22		
PRES-P452220-P16	2	1.5	10.5	PRISMA45N-2/1220	1 x 220	1.25" x 1.25"	22
						1.5" x 1.25"	25



### QUIERO COMPRAR

Ahora tus compras a un clic de distancia, solo inicia sesión y selecciona los equipos que requieras

### CURVAS DE OPERACIÓN

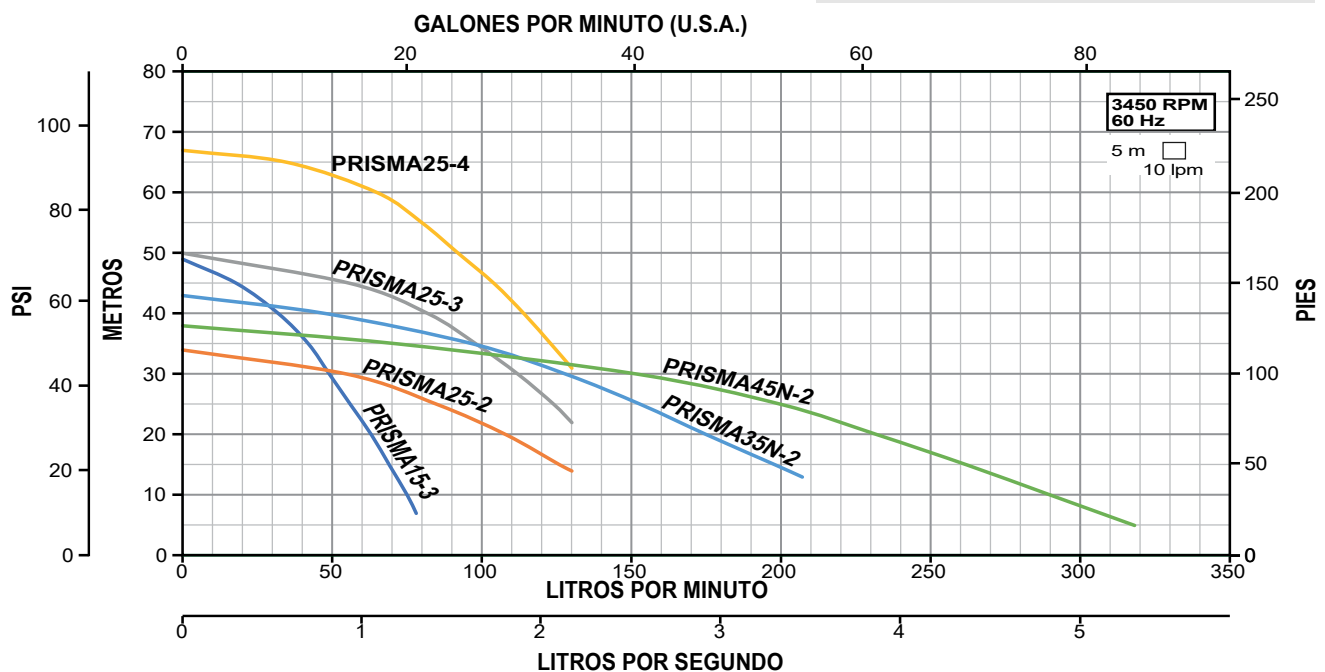

# ALTAMIRA® PRESURIZADORES INDIVIDUALES

- Ideales para uso residencial, casas de campo, pequeñas oficinas, departamentos, etc.
- Excelente presión en toda la red de agua en instalaciones residenciales pequeñas y medianas de uno o dos pisos
- Funcionamiento automático. Muy silencioso, compacto y fácil de instalar
- Bomba centrífuga multietapas horizontal, de excelente calidad, muy silenciosa y eficiente. Eje, impulsor y cuerpo en acero inoxidable. Succión y descarga en hierro fundido. Motor cerrado enfriado por aire. Carcasa en aluminio con protección térmica incorporada
- Tanque precargado construido en acero. Diseño de membrana intercambiable
- Manómetro en acero inoxidable. Conexiones hidráulicas muy resistentes (en acero inoxidable y/o bronce)

- Cable de alimentación de 1 m con clavija tomacorriente
- Incluye un kit de accesorios adicional:
  - Flotador para protección de la motobomba contra trabajo en seco
  - Válvula de pie
  - Teflón



Accesorios



Bomba y manómetro



Tanque

*RECOMENDADO PARA:		DATOS DE LA BOMBA				DATOS DEL TANQUE	SUCCIÓN X DESCARGA	RANGO DEL INT. DE PRESIÓN lb/plg <sup>2</sup> (psi)	CÓDIGO
BAÑOS (aprox.)	LLAVES (máximo)	HP	FASES X VOLTS	FLUJO LPM a 30 PSI	TIPO DE BOMBA				
4 a 5	20	3/4	1 x 127	70	Multietapas horizontal serie LOTUS50-4	24 (6.3)	1"H x 1"H	20-40	PRES-LO504127-24LX
						50 (13.2)			PRES-LO54127-50L



4 a 5	16	1/2	1 x 115	48	Multietapas horizontal serie PRISMA15-2	50 (13.2)	1"H x 1"H	20-40	PRES-P15215-50L
4 a 5	18	3/4		61	Multietapas horizontal serie PRISMA15-3				PRES-P15315-50L



**QUIERO COMPRAR**

Ahora tus compras a un clic de distancia, solo inicia sesión y selecciona los equipos que requieras

\* Para la correcta interpretación de las primeras dos columnas ("BAÑOS" y "LLAVES") y hacer la selección adecuada del equipo, favor de tomar solamente uno de los dos valores, (no sumar los valores de ambas columnas).

Los valores de las primeras dos columnas toman como referencia los siguientes datos:

1 llave=1 GPM  
1/2 baño= 2 GPM  
1 baño=3 GPM

Los anteriores son valores promedio que son usados comúnmente, y sirven como una guía rápida de selección del presurizador correcto. Pueden variar si la instalación cuenta con llaves o aparatos que tengan consumo de agua diferente.

Nota:

- La cantidad de LLAVES (máximo) se determina tomando el flujo (GPM) que entrega la bomba con una carga equivalente a la presión de arranque.
- La cantidad de BAÑOS (aprox) recomendada se obtuvo tomando como referencia la cantidad de LLAVES (máximo), mostrando siempre un valor igual o menor a lo que indica la equivalencia entre baños y GPM. En la mayoría de los casos dejando margen para abastecer varias llaves de agua extra.

- Ideales para uso residencial, casas de campo, pequeñas oficinas, departamentos, etc.
- Excelente presión en toda la red de agua en instalaciones residenciales pequeñas y medianas de uno o dos pisos
- Funcionamiento automático. Compacto y fácil de instalar
- AP-5XP: Bomba periférica con impulsor en bronce. Cuerpo de bomba, succión y descarga en hierro fundido. Motor cerrado enfriado por aire, carcasa en aluminio con protección térmica incorporada, protección IP44, aislamiento clase B, servicio continuo. Diseño especial con inserto antibloqueo en acero inoxidable.
- Motor con alto par de arranque, sobredimensionado para soportar variaciones de voltaje y cuenta con interruptor a prueba de goteo, cable tomacorriente con clavija
- Tanque precargado construido en acero.
- Manómetro en acero inoxidable. Conexiones hidráulicas muy resistentes (en acero inoxidable y/o bronce)
- Cable de alimentación de 1 m con clavija tomacorriente
- Incluye un kit de accesorios adicional:
  - Flotador para protección de la motobomba contra trabajo en seco
  - Válvula de pie
  - Teflón



Accesorios



Bomba y manómetro



Tanque horizontal de diafragma



Tanque horizontal de membrana



*RECOMENDADO PARA:		DATOS DE LA BOMBA				DATOS DEL TANQUE	SUCCIÓN X DESCARGA	RANGO DEL INT. DE PRESIÓN lb/plg <sup>2</sup> (psi)	CÓDIGO
BAÑOS (aprox.)	LLAVES (máximo)	HP	FASES X VOLTS	FLUJO LPM a 30 PSI	TIPO DE BOMBA				
1 a 2	7	1/2	1 x 127	17	PERIFÉRICA AP-5XP-1127	24 (6.3)	1"H x 1"H	20-40	PRES-AP5XP-24L
1 a 2	7	1/2	1 x 127	17	PERIFÉRICA AP-5XP-1127	24 (6.3)	1"H x 1"H	20-40	PRES-AP5XP-24LM
1 a 2	7	1/2	1 x 127	17	PERIFÉRICA AP-5XP-1127	50 (13.2)	1"H x 1"H	20-40	PRES-AP5XP-50L
2 a 3	11	1	1 x 127	35	PERIFÉRICA AP-10XB-1127	50 (13.2)	1"H x 1"H	20-40	PRES-AP10XB-50L



### QUIERO COMPRAR

Ahora tus compras a un clic de distancia, solo inicia sesión y selecciona los equipos que requieras

\* Para la correcta interpretación de las primeras dos columnas ("BAÑOS" y "LLAVES") y hacer la selección adecuada del equipo, favor de tomar solamente uno de los dos valores, (no sumar los valores de ambas columnas).

Los valores de las primeras dos columnas toman como referencia los siguientes datos:

1 llave=1 GPM  
1/2 baño= 2 GPM  
1 baño=3 GPM

Los anteriores son valores promedio que son usados comúnmente, y sirven como una guía rápida de selección del presurizador correcto. Pueden variar si la instalación cuenta con llaves o aparatos que tengan consumo de agua diferente.

Nota:

- La cantidad de LLAVES (máximo) se determina tomando el flujo (GPM) que entrega la bomba con una carga equivalente a la presión de arranque.
- La cantidad de BAÑOS (aprox) recomendada se obtuvo tomando como referencia la cantidad de LLAVES (máximo), mostrando siempre un valor igual o menor a lo que indica la equivalencia entre baños y GPM. En la mayoría de los casos dejando margen para abastecer varias llaves de agua extra.

- Ideales para uso residencial, casas de campo, pequeñas oficinas, departamentos, etc.
- Excelente presión en toda la red de agua en instalaciones residenciales pequeñas y medianas de uno o dos pisos
- Funcionamiento automático. Compacto y fácil de instalar
- AP-50 y AP-50X: Bomba periférica con impulsor en bronce, con álabes periféricos radiales. Cuerpo de bomba en hierro fundido. Sello mecánico: Carbón-Cerámica. Motor cerrado enfriado por aire, con protección térmica incorporada, asincrónico, dos polos, protección IP44, aislamiento clase B, servicio continuo. Eje en acero inoxidable 304.
- AP-50X: Ventajas adicionales - Diseño especial con inserto antibloqueo en acero inoxidable, motor con alto par de arranque, sobredimensionado para soportar variaciones de voltaje y cuenta con interruptor a prueba de goteo, cable tomacorriente con clavija
- Tanque precargado construido en acero. Diseño de diafragma
- Manómetro en acero inoxidable. Conexiones hidráulicas muy resistentes (en acero inoxidable y/o bronce)
- Cable de alimentación de 1 m con clavija tomacorriente
- Incluye un kit de accesorios adicional:
  - Flotador para protección de la motobomba contra trabajo en seco
  - Válvula de pie
  - Teflón



Accesorios



Bomba y manómetro



Tanque horizontal de diafragma

*RECOMENDADO PARA:		DATOS DE LA BOMBA				DATOS DEL TANQUE	SUCCIÓN X DESCARGA	RANGO DEL INT. DE PRESIÓN lb/plg <sup>2</sup> (psi)	CÓDIGO
BAÑOS (aprox.)	LLAVES (máximo)	HP	FASES X VOLTS	FLUJO LPM a 30 PSI	TIPO DE BOMBA				
1 a 2	6	1/2	1 x 127	15	Periférica modelo AP-50	24 (6.3)	1" H x 1" H	20-40	PRES-AP50-24L
1 a 2	7			20	Periférica modelo AP-50X				PRES-AP50X-24L



1 a 2	6	1/2	1 x 127	15	Periférica modelo AP-50	24 (6.3)	1" H x 1" H	20-40	PRES-AP50-24LM
						50 (13.2)			PRES-AP50-50L
1 a 2	7	1/2	1 x 127	20	Periférica modelo AP-50X	24 (6.3)	1" H x 1" H	20-40	PRES-AP50X-24LM
						50 (13.2)			PRES-AP50X-50L



Tanque horizontal de membrana



**QUIERO COMPRAR**

Ahora tus compras a un clic de distancia, solo inicia sesión y selecciona los equipos que requieras

\* Para la correcta interpretación de las primeras dos columnas ("BAÑOS" y "LLAVES") y hacer la selección adecuada del equipo, favor de tomar solamente uno de los dos valores, (no sumar los valores de ambas columnas).

Los valores de las primeras dos columnas toman como referencia los siguientes datos:

1 llave=1 GPM  
1/2 baño= 2 GPM  
1 baño=3 GPM

Los anteriores son valores promedio que son usados comúnmente, y sirven como una guía rápida de selección del presurizador correcto. Pueden variar si la instalación cuenta con llaves o aparatos que tengan consumo de agua diferente.

Nota:

- La cantidad de LLAVES (máximo) se determina tomando el flujo (GPM) que entrega la bomba con una carga equivalente a la presión de arranque.
- La cantidad de BAÑOS (aprox) recomendada se obtuvo tomando como referencia la cantidad de LLAVES (máximo), mostrando siempre un valor igual o menor a lo que indica la equivalencia entre baños y GPM. En la mayoría de los casos dejando margen para abastecer varias llaves de agua extra.

- Ideales para uso residencial, casas de campo, pequeñas oficinas, departamentos, etc.
- Excelente presión en toda la red de agua en instalaciones residenciales pequeñas y medianas de uno o dos pisos
- Funcionamiento automático. Compacto y fácil de instalar
- Bomba centrífuga tipo Jet, de excelente calidad. Eje, cuerpo, succión y descarga en acero inoxidable. Impulsor en Noryl®. Autoaspirante a 9 m. Motor cerrado enfriado por aire. Carcasa en aluminio con protección térmica incorporada
- Tanque precargado construido en acero. Opciones con diseño de diafragma o membrana intercambiable
- Manómetro en acero inoxidable. Conexiones hidráulicas muy resistentes (en acero inoxidable y/o bronce)

- Cable de alimentación de 1 m con clavija tomacorriente
- Incluye un kit de accesorios adicional:
  - Flotador para protección de la motobomba contra trabajo en seco
  - Válvula de pie
  - Teflón



Accesorios



Bomba y manómetro



Tanque horizontal de diafragma



*RECOMENDADO PARA:		DATOS DE LA BOMBA				DATOS DEL TANQUE	SUCCIÓN X DESCARGA	RANGO DEL INT. DE PRESIÓN (lb/plg <sup>2</sup> (psi))	CÓDIGO
BAÑOS (aprox.)	LLAVES (máximo)	HP	FASES X VOLTS	FLUJO LPM a 30 PSI	TIPO DE BOMBA				
2 a 3	11	1/2	1 x 115	33	Tipo Jet Acero Inoxidable 304 modelo FIX05E	24 (6.3)	1" H x 1" H	20-40	PRES-FIX05E-24L



Accesorios



Bomba y manómetro



Tanque horizontal de membrana



2 a 3	11	1/2	1 x 115	33	Tipo Jet Acero Inoxidable 304 modelo FIX05E	24 (6.3)	1" H x 1" H	20-40	PRES-FIX05E-24LM
2 a 3	11	1/2	1 x 115	33	Tipo Jet Acero Inoxidable 304 modelo FIX05E	50 (13.2)	1" H x 1" H	20-40	PRES-FIX05E-50L



### QUIERO COMPRAR

Ahora tus compras a un clic de distancia, solo inicia sesión y selecciona los equipos que requieras

\* Para la correcta interpretación de las primeras dos columnas ("BAÑOS" y "LLAVES") y hacer la selección adecuada del equipo, favor de tomar solamente uno de los dos valores, (no sumar los valores de ambas columnas).

Los valores de las primeras dos columnas toman como referencia los siguientes datos:

1 llave=1 GPM  
1/2 baño= 2 GPM  
1 baño=3 GPM

Los anteriores son valores promedio que son usados comúnmente, y sirven como una guía rápida de selección del presurizador correcto. Pueden variar si la instalación cuenta con llaves o aparatos que tengan consumo de agua diferente.

Nota:

- La cantidad de LLAVES (máximo) se determina tomando el flujo (GPM) que entrega la bomba con una carga equivalente a la presión de arranque.

- La cantidad de BAÑOS (aprox) recomendada se obtuvo tomando como referencia la cantidad de LLAVES (máximo), mostrando siempre un valor igual o menor a lo que indica la equivalencia entre baños y GPM. En la mayoría de los casos dejando margen para abastecer varias llaves de agua extra.

- Ideales para uso residencial, casas de campo, pequeñas oficinas, departamentos, etc.
- Excelente presión en toda la red de agua en instalaciones residenciales pequeñas y medianas de uno o dos pisos
- Funcionamiento automático. Muy silencioso, compacto y fácil de instalar
- Bomba centrífuga multietapas horizontal, de excelente calidad, muy silenciosa y eficiente. Eje y cuerpo en acero inoxidable. Impulsor y difusor en Noryl®. Succión y descarga en hierro fundido. Motor cerrado enfriado por aire. Carcasa en aluminio con protección térmica incorporada
- Tanque precargado construido en acero. Diseño de membrana intercambiable
- Manómetro en acero inoxidable. Conexiones hidráulicas muy resistentes (en acero inoxidable y/o bronce)
- Cable de alimentación de 1 m con clavija tomacorriente
- Incluye un kit de accesorios adicional:
  - Flotador para protección de la motobomba contra trabajo en seco
  - Válvula de pie
  - Teflón



Accesorios



Manómetro



Bomba y tanque horizontal de membrana

*RECOMENDADO PARA:		DATOS DE LA BOMBA				DATOS DEL TANQUE	SUCCIÓN X DESCARGA	RANGO DEL INT. DE PRESIÓN lb/plg <sup>2</sup> (psi)	CÓDIGO
BAÑOS (aprox.)	LLAVES (máximo)	HP	FASES X VOLTS	FLUJO LPM a 30 PSI	TIPO DE BOMBA				
3 a 4	18	3/4	1 x 115	60	Multietapas horizontal modelo STEP60	50 (13.2)	1"H x 1"H	20-40	PRES-STEP60-50L



**QUIERO COMPRAR**

Ahora tus compras a un clic de distancia, solo inicia sesión y selecciona los equipos que requieras

\* Para la correcta interpretación de las primeras dos columnas ("BAÑOS" y "LLAVES") y hacer la selección adecuada del equipo, favor de tomar solamente uno de los dos valores, (no sumar los valores de ambas columnas).

Los valores de las primeras dos columnas toman como referencia los siguientes datos:

1 llave=1 GPM  
1/2 baño= 2 GPM  
1 baño=3 GPM

Los anteriores son valores promedio que son usados comúnmente, y sirven como una guía rápida de selección del presurizador correcto. Pueden variar si la instalación cuenta con llaves o aparatos que tengan consumo de agua diferente.

Nota:

- La cantidad de LLAVES (máximo) se determina tomando el flujo (GPM) que entrega la bomba con una carga equivalente a la presión de arranque.
- La cantidad de BAÑOS (aprox) recomendada se obtuvo tomando como referencia la cantidad de LLAVES (máximo), mostrando siempre un valor igual o menor a lo que indica la equivalencia entre baños y GPM. En la mayoría de los casos dejando margen para abastecer varias llaves de agua extra.

- Ideales para uso residencial, casas de campo, pequeñas oficinas, departamentos, etc.
- Excelente presión en toda la red de agua en instalaciones residenciales pequeñas y medianas de uno o dos pisos
- Funcionamiento automático. Muy silencioso, compacto y fácil de instalar
- Bomba centrífuga tipo Jet, de excelente calidad. Eje, cuerpo, succión y descarga en acero inoxidable. Motor cerrado enfriado por aire. Carcasa en aluminio con protección térmica incorporada. Impulsor y difusor en Noryl®. Autoaspirante (PET 8 m, FIX 9 m)
- Tanque precargado construido en acero inoxidable. Diseño de membrana intercambiable
- Manómetro en acero inoxidable. Conexiones hidráulicas muy resistentes (en acero inoxidable y/o bronce)
- Cable de alimentación de 1 m con clavija tomacorriente
- Incluye un kit de accesorios adicional:
  - Flotador para protección de la motobomba contra trabajo en seco
  - Válvula de pie
  - Teflón



**1**  
AÑO  
DE GARANTÍA

**Bomba y accesorios**

**2**  
AÑOS  
DE GARANTÍA

**Manómetro**

**3**  
AÑOS  
DE GARANTÍA

**Tanque horizontal de membrana**



*RECOMENDADO PARA:		DATOS DE LA BOMBA				DATOS DEL TANQUE	SUCCIÓN X DESCARGA	RANGO DEL INT. DE PRESIÓN lb/plg <sup>2</sup> (psi)	CÓDIGO
BAÑOS (aprox.)	LLAVES (máximo)	HP	FASES X VOLTS	FLUJO LPM a 30 PSI	TIPO DE BOMBA				
2 a 3	9	0.8	1 x 127	28	Tipo Jet Acero Inoxidable 304 PET08	24 (6.3)	1"H x 1"H	20-40	PRES-PET08-24LX
3 a 4	12	1		43	Tipo Jet Acero Inoxidable 304 FIX10E				



**2**  
AÑOS  
DE GARANTÍA

**Bomba y manómetro**

**3**  
AÑOS  
DE GARANTÍA

**Tanque horizontal de membrana**



### QUIERO COMPRAR

Ahora tus compras a un clic de distancia, solo inicia sesión y selecciona los equipos que requieras

\* Para la correcta interpretación de las primeras dos columnas ("BAÑOS" y "LLAVES") y hacer la selección adecuada del equipo, favor de tomar solamente uno de los dos valores, (no sumar los valores de ambas columnas). Los valores de las primeras dos columnas toman como referencia los siguientes datos:

1 llave=1 GPM  
1/2 baño= 2 GPM  
1 baño=3 GPM

Los anteriores son valores promedio que son usados comúnmente, y sirven como una guía rápida de selección del presurizador correcto. Pueden variar si la instalación cuenta con llaves o aparatos que tengan consumo de agua diferente.

Nota:

- La cantidad de LLAVES (máximo) se determina tomando el flujo (GPM) que entrega la bomba con una carga equivalente a la presión de arranque.
- La cantidad de BAÑOS (aprox) recomendada se obtuvo tomando como referencia la cantidad de LLAVES (máximo), mostrando siempre un valor igual o menor a lo que indica la equivalencia entre baños y GPM. En la mayoría de los casos dejando margen para abastecer varias llaves de agua extra.

- Ideales para uso residencial, casas de campo, pequeñas oficinas, departamentos, etc.
- Excelente presión en toda la red de agua en instalaciones residenciales pequeñas y medianas de uno o dos pisos
- Funcionamiento automático. Compacto y fácil de instalar
- Bomba centrífuga tipo Jet, de excelente calidad. Eje, cuerpo, succión y descarga en acero inoxidable. Motor cerrado enfriado por aire. Carcasa en aluminio con protección térmica incorporada
- Tanque precargado construido en acero. Opciones con diseño de diafragma o de membrana
- Manómetro en acero inoxidable. Conexiones hidráulicas muy resistentes (en acero inoxidable y/o bronce)

- Cable de alimentación de 1 m con clavija tomacorriente
- Incluye un kit de accesorios adicional:
  - Flotador para protección de la motobomba contra trabajo en seco
  - Válvula de pie
  - Teflón



**Bomba y accesorios**



**Manómetro**



**Tanque horizontal de diafragma**



*RECOMENDADO PARA:		DATOS DE LA BOMBA				DATOS DEL TANQUE	SUCCIÓN X DESCARGA	RANGO DEL INT. DE PRESIÓN lb/plg² (psi)	CÓDIGO
BAÑOS (aprox.)	LLAVES (máximo)	HP	FASES X VOLTS	FLUJO LPM a 30 PSI	TIPO DE BOMBA				
2 a 3	9	0.8	1 x 127	29	Tipo Jet Acero Inoxidable 304 modelo PET08	24 (6.3)	1"H x 1"H	20-40	PRES-PET08-24L
2 a 3	12	1.3		44	Tipo Jet Acero Inoxidable 304 modelo PET13				PRES-PET13-24L



**Manómetro**



**Tanque horizontal de membrana**



2 a 3	9	0.8	1 x 127	29	Tipo Jet Acero Inoxidable 304 modelo PET08	24 (6.3)	1"H x 1"H	20-40	PRES-PET08-24LM
2 a 3	9				50 (13.2)	PRES-PET08-50L			
2 a 3	12	1.3	1 x 127	44	Tipo Jet Acero Inoxidable 304 modelo PET13	24 (6.3)	1"H x 1"H	20-40	PRES-PET13-24LM
2 a 3	12				50 (13.2)	PRES-PET13-50L			



### QUIERO COMPRAR

Ahora tus compras a un clic de distancia, solo inicia sesión y selecciona los equipos que requieras

\* Para la correcta interpretación de las primeras dos columnas ("BAÑOS" y "LLAVES") y hacer la selección adecuada del equipo, favor de tomar solamente uno de los dos valores, (no sumar los valores de ambas columnas).

Los valores de las primeras dos columnas toman como referencia los siguientes datos:

1 llave=1 GPM  
1/2 baño= 2 GPM  
1 baño=3 GPM

Los anteriores son valores promedio que son usados comúnmente, y sirven como una guía rápida de selección del presurizador correcto. Pueden variar si la instalación cuenta con llaves o aparatos que tengan consumo de agua diferente.

Nota:

- La cantidad de LLAVES (máximo) se determina tomando el flujo (GPM) que entrega la bomba con una carga equivalente a la presión de arranque.
- La cantidad de BAÑOS (aprox) recomendada se obtuvo tomando como referencia la cantidad de LLAVES (máximo), mostrando siempre un valor igual o menor a lo que indica la equivalencia entre baños y GPM. En la mayoría de los casos dejando margen para abastecer varias llaves de agua extra.

- Ideales para uso residencial, casas de campo, pequeñas oficinas, departamentos, etc.
- Excelente presión en toda la red de agua en instalaciones residenciales pequeñas y medianas de uno o dos pisos
- Funcionamiento automático. Compacto y fácil de instalar
- Bomba centrífuga tipo Jet, de excelente calidad. Eje, cuerpo, succión y descarga en acero inoxidable. Motor cerrado enfriado por aire. Carcasa en aluminio con protección térmica incorporada
- Tanque precargado construido en acero. Opciones con diseño de diafragma o de membrana
- Manómetro en acero inoxidable. Conexiones hidráulicas muy resistentes (en acero inoxidable y/o bronce)

- Cable de alimentación de 1 m con clavija tomacorriente
- Incluye un kit de accesorios adicional:
  - Flotador para protección de la motobomba contra trabajo en seco
  - Válvula de pie
  - Teflón



Accesorios



Bomba y manómetro



Tanque horizontal de diafragma

*RECOMENDADO PARA:		DATOS DE LA BOMBA				DATOS DEL TANQUE	SUCCIÓN X DESCARGA	RANGO DEL INT. DE PRESIÓN lb/plg <sup>2</sup> (psi)	CÓDIGO
BAÑOS (aprox.)	LLAVES (máximo)	HP	FASES X VOLTS	FLUJO LPM a 30 PSI	TIPO DE BOMBA	VOLUMEN LITROS (GAL.)			
3 a 4	12	1	1 x 115	43	Tipo Jet Acero Inoxidable 304 FIX10E	24 (6.3)	1"H x 1"H	20-40	PRES-FIX10E-24L



Tanque horizontal de membrana

3 a 4	12	1	1 x 115	43	Tipo Jet Acero Inoxidable 304 FIX10E	24 (6.3)	1"H x 1"H	20-40	PRES-FIX10E-24LM
3 a 4	12					50 (13.2)	1"H x 1"H	20-40	PRES-FIX10E-50L



### QUIERO COMPRAR

Ahora tus compras a un clic de distancia, solo inicia sesión y selecciona los equipos que requieras

\* Para la correcta interpretación de las primeras dos columnas ("BAÑOS" y "LLAVES") y hacer la selección adecuada del equipo, favor de tomar solamente uno de los dos valores, (no sumar los valores de ambas columnas).

Los valores de las primeras dos columnas toman como referencia los siguientes datos:

1 llave=1 GPM  
1/2 baño= 2 GPM  
1 baño=3 GPM

Los anteriores son valores promedio que son usados comúnmente, y sirven como una guía rápida de selección del presurizador correcto. Pueden variar si la instalación cuenta con llaves o aparatos que tengan consumo de agua diferente.

Nota:

- La cantidad de LLAVES (máximo) se determina tomando el flujo (GPM) que entrega la bomba con una carga equivalente a la presión de arranque.
- La cantidad de BAÑOS (aprox) recomendada se obtuvo tomando como referencia la cantidad de LLAVES (máximo), mostrando siempre un valor igual o menor a lo que indica la equivalencia entre baños y GPM. En la mayoría de los casos dejando margen para abastecer varias llaves de agua extra.

- Ideales para uso residencial, casas de campo, oficinas, departamentos, restaurantes, plazas comerciales, escuelas, etc.
- Excelente presión en toda la red de agua en instalaciones residenciales de uno o dos pisos.
- Funcionamiento automático. Muy silencioso, compacto y fácil de instalar.



**Motobomba PET y accesorios**



**Motobombas FIX, LOTUS, PRISMA, AP**



**Motobomba STEP**



**Tanque horizontal de membrana**



### Se surten completamente ensamblados

- **MOTOBOMBA** de excelente calidad, muy silenciosa y eficiente. Motor cerrado enfriado por aire. Carcasa de aluminio con protección térmica incorporada
- **TANQUE HORIZONTAL precargado de 100 litros.** Construido en acero al carbón. Brida y tornillos en acero inoxidable 304. Membrana EPDM Intercambiable. Incluye manguera 80 cm. Pintura tipo electrostática. Base metálica para motobombas. Protección contra la corrosión. Resistente a los rayos UV. Máx. presión de trabajo: 87 psi
- Manómetro en acero inoxidable con glicerina. Conexiones hidráulicas muy resistentes (en acero inoxidable y/o bronce)
- Cable de alimentación de 1m
- Incluye un kit de accesorios adicional:
  - Flotador para protección de la motobomba contra trabajo en seco
  - Válvula de pie
  - Teflón

*RECOMENDADO PARA:		DATOS DE LA BOMBA				DATOS DEL TANQUE	SUCCIÓN X DESCARGA	RANGO DEL INT. DE PRESIÓN lb/plg <sup>2</sup> (psi)	CÓDIGO
BAÑOS (aprox.)	LLAVES (máximo)	HP	FASES X VOLTS	FLUJO LPM a 30 PSI	TIPO DE BOMBA				
6 a 8	26	1	1 x 127	55	AP-10XB-1127	100 litros	1" x 1"	40 - 60	PRES-AP10XB-100L
3 a 4	13	1/2		35	Periférica modelo AP-50			PRES-AP50-100L	
3 a 4	13			1" x 1"	35			Tipo Jet Acero Inox. 304 modelo FIX	PRES-AP50X-100L
4 a 5	16								PRES-AP5XB-100L
4 a 5	16								PRES-AP5XP-100L
4 a 5	16	1/2	1 x 127	35	Tipo Jet Acero Inox. 304 modelo FIX		20 - 40	PRES-FIX05E-100L	
6 a 8	26	1		55			50 - 60	PRES-FIX10E-100L	
8 a 10	28	1.5		65			60 - 70	PRES-FIX15E-100L	
5 a 6	18	3/4	1 x 127	40	Multietapas en acero inoxidable modelo LOTUS		1" x 1"	30 - 50	PRES-LO54127-100L
6 a 8	26	1		55				40 - 60	PRES-LO55127-100L
4 a 5	16	1/2	1 x 115	35	Multietapas horizontal modelo PRISMA	1" x 1"	30 - 50	PRES-P15215-100L	
5 a 6	18	3/4	1 x 220	30			40 - 60	PRES-P15315-100L	
3 a 4	13	0.8	1 x 127	45	(TIPO JET) modelo PET	1" x 1"	30 - 50	PRES-PET08-100L	
7 a 9	27	1.3		60			50 - 60	PRES-PET13-100L	
5 a 6	18	3/4	1 x 127	40	Multietapas horizontal modelo STEP	1" x 1"	30 - 50	PRES-STEP60-100L	
6 a 8	26	1		55			40 - 60	PRES-STEP80-100L	



### QUIERO COMPRAR

Ahora tus compras a un clic de distancia, solo inicia sesión y selecciona los equipos que requieras

\* Para la correcta interpretación de las primeras dos columnas ("BAÑOS" y "LLAVES") y hacer la selección adecuada del equipo, favor de tomar solamente uno de los dos valores. (no sumar los valores de ambas columnas).

Los valores de las primeras dos columnas toman como referencia los siguientes datos:

1 llave=1 GPM  
1/2 baño= 2 GPM  
1 baño=3 GPM

Los anteriores son valores promedio que son usados comúnmente, y sirven como una guía rápida de selección del presurizador correcto. Pueden variar si la instalación cuenta con llaves o aparatos que tengan consumo de agua diferente.

Nota:

- La cantidad de LLAVES (máximo) se determina tomando el flujo (GPM) que entrega la bomba con una carga equivalente a la presión de arranque.
- La cantidad de BAÑOS (aprox) recomendada se obtuvo tomando como referencia la cantidad de LLAVES (máximo), mostrando siempre un valor igual o menor a lo que indica la equivalencia entre baños y GPM. En la mayoría de los casos dejando margen para abastecer varias llaves de agua extra.

- Ideales para uso residencial, casas de campo, oficinas, departamentos, restaurantes, plazas comerciales, escuelas, etc.
- Excelente presión en toda la red de agua en instalaciones residenciales de uno o dos pisos.
- Funcionamiento automático. Muy silencioso, compacto y fácil de instalar.

### Se surten completamente ensamblados

- **MOTOBOMBA** centrífuga de excelente calidad, muy silenciosa y eficiente. Motor cerrado enfriado por aire. Carcasa de aluminio con protección térmica incorporada
- **BASE UNIVERSAL** para colocar bomba sobre el tanque
- **TANQUE VERTICAL** AQUA PAK XLB20 precargado de ALTA CALIDAD: Cubierta exterior en acero al carbón y proceso de soldadura de alta calidad. Diafragma en butilo. Codo en acero inoxidable 304. Válvula de precarga en construcción metálica. Base de polipropileno. Tuerca para base universal. Pintura tipo electrostática. Máxima presión de trabajo: 130 psi
- Manómetro en acero inoxidable con glicerina. Conexiones hidráulicas muy resistentes (en acero inoxidable y/o bronce)
- Cable tomacorriente de alimentación de 1m
- Incluye un kit de accesorios adicional:
  - Flotador para protección de la motobomba contra trabajo en seco
  - Válvula de pie
  - Teflón



Accesorios



Motobomba FIX



Motobomba STEP



Tanque vertical de diafragma

*RECOMENDADO PARA:		DATOS DE LA BOMBA				DATOS DEL TANQUE	SUCCIÓN X DESCARGA	RANGO DEL INT. DE PRESIÓN lb/plg <sup>2</sup> (psi)	CÓDIGO
BAÑOS (aprox.)	LLAVES (máximo)	HP	FASES X VOLTS	FLUJO LPM a 30 PSI	TIPO DE BOMBA				
2 a 3	11	1/2	1 x 115	33	Tipo Jet Acero Inoxidable 304 modelo FIX	20 (75.7)	1" x 1"	20-40	PRES-FIX05E-20AQB
3 a 4	12	1		43					PRES-FIX10E-20AQB
4 a 5	16	1.5		58					PRES-FIX15E-20AQB
3 a 4	18	3/4	1 x 115	60	Multietapas horizontal modelo STEP			20-40	PRES-STEP60-20AQB
6 a 8	26	1		88					PRES-STEP80-20AQB



### QUIERO COMPRAR

Ahora tus compras a un clic de distancia, solo inicia sesión y selecciona los equipos que requieras

\* Para la correcta interpretación de las primeras dos columnas ("BAÑOS" y "LLAVES") y hacer la selección adecuada del equipo, favor de tomar solamente uno de los dos valores. (no sumar los valores de ambas columnas).

Los valores de las primeras dos columnas toman como referencia los siguientes datos:

1 llave=1 GPM  
1/2 baño= 2 GPM  
1 baño=3 GPM

Los anteriores son valores promedio que son usados comúnmente, y sirven como una guía rápida de selección del presurizador correcto. Pueden variar si la instalación cuenta con llaves o aparatos que tengan consumo de agua diferente.

Nota:

- La cantidad de LLAVES (máximo) se determina tomando el flujo (GPM) que entrega la bomba con una carga equivalente a la presión de arranque.
- La cantidad de BAÑOS (aprox) recomendada se obtuvo tomando como referencia la cantidad de LLAVES (máximo), mostrando siempre un valor igual o menor a lo que indica la equivalencia entre baños y GPM. En la mayoría de los casos dejando margen para abastecer varias llaves de agua extra.



## PRESURIZADORES INDIVIDUALES

- Ideales para uso residencial, casas de campo, oficinas, departamentos, restaurantes, plazas comerciales, escuelas, etc.
- Excelente presión en toda la red de agua en instalaciones residenciales de uno o dos pisos.
- Funcionamiento automático. Muy silencioso, compacto y fácil de instalar.

### Se surten completamente ensamblados

- **MOTOBOMBA** de excelente calidad, muy silenciosa y eficiente. Motor cerrado enfriado por aire. Carcasa de aluminio con protección térmica incorporada
- **TANQUE VERTICAL** AQUA PAK XLB20 precargado de ALTA CALIDAD. Cubierta exterior en acero al carbón y proceso de soldadura de alta calidad. Diafragma en butilo. Codo en acero inoxidable 304. Válvula de precarga en construcción metálica. Base de polipropileno. Tuerca para base universal. Máxima presión de trabajo: 130 psi
- **BASE NEGRA** de presurizador construida de acero, muy robusta, cubierta con pintura de calidad
- Pintura tipo electrostática
- Manómetro en acero inoxidable con glicerina. Conexiones hidráulicas muy resistentes (en acero inoxidable y/o bronce)
- Cable tomacorriente de alimentación de 1m
- Incluye un kit de accesorios adicional:
  - Flotador para protección de la motobomba contra trabajo en seco
  - Válvula de pie
  - Teflón



Accesorios



Motobombas  
FIX, LOTUS,  
PRISMA, SCALA



Tanque vertical  
de diafragma

*RECOMENDADO PARA:		DATOS DE LA BOMBA				DATOS DEL TANQUE		SUCCIÓN X DESCARGA	RANGO DEL INT. DE PRESIÓN lb/plg <sup>2</sup> (psi)	CÓDIGO	
BAÑOS (aprox.)	LLAVES (máximo)	HP	FASES X VOLTS	FLUJO LPM a 30 PSI	TIPO DE BOMBA	VOLUMEN GAL. (LITROS)					
2 a 3	11	1/2	1 x 115	33	Tipo Jet Acero Inoxidable 304 modelo FIX	20 (75.7)	1" x 1"	20-40	PRES-FIX05E-20AQ		
6 a 8	18	1		43	Multietapas acero inox. mod. LOTUS				PRES-FIX10E-20AQ		
8 a 10	20	1.5		58					PRES-FIX15E-20AQ		
6 a 8	18	1	1 x 127	43	Multietapas modelo PRISMA			30-50	20-40	PRES-LO505127-20A	
2 a 3	11	1/2	1 x 115	33					PRES-P152127-20AQ		
3 a 4	13	3/4		35					PRES-P153127-20AQ		
3 a 4	13	3/4	1 x 230	35					PRES-P15320-20AQ		
6 a 8	18	1	1 x 220	43					PRES-P252127-20AQ		
6 a 8	18	1	1 x 230	43					Multietapas modelo SCALA	20-40	PRES-SC10320-20AQ



### QUIERO COMPRAR

Ahora tus compras a un clic de distancia, solo inicia sesión y selecciona los equipos que requieras

\* Para la correcta interpretación de las primeras dos columnas ("BAÑOS" y "LLAVES") y hacer la selección adecuada del equipo, favor de tomar solamente uno de los dos valores, (no sumar los valores de ambas columnas).

Los valores de las primeras dos columnas toman como referencia los siguientes datos:

1 llave=1 GPM  
1/2 baño= 2 GPM  
1 baño=3 GPM

Los anteriores son valores promedio que son usados comúnmente, y sirven como una guía rápida de selección del presurizador correcto. Pueden variar si la instalación cuenta con llaves o aparatos que tengan consumo de agua diferente.

Nota:

- La cantidad de LLAVES (máximo) se determina tomando el flujo (GPM) que entrega la bomba con una carga equivalente a la presión de arranque.
- La cantidad de BAÑOS (aprox) recomendada se obtuvo tomando como referencia la cantidad de LLAVES (máximo), mostrando siempre un valor igual o menor a lo que indica la equivalencia entre baños y GPM. En la mayoría de los casos dejando margen para abastecer varias llaves de agua extra.

- Ideales para uso residencial, casas de campo, oficinas, departamentos, restaurantes, plazas comerciales, escuelas, etc.
- Excelente presión en toda la red de agua en instalaciones residenciales de uno o dos pisos.
- Funcionamiento automático. Muy silencioso, compacto y fácil de instalar.



Se surten completamente ensamblados

- Motobomba centrífuga de excelente calidad, muy silenciosa y eficiente. Motor cerrado enfriado por aire. Carcasa de aluminio con protección térmica incorporada
- Tanque precargado de ALTA CALIDAD: Construido en acero al carbón y proceso de soldadura de alta calidad. Cubierta interna en polipropileno y diafragma moldeado en caucho y butilo. Base plástica resistente diseñada para soportar alto impacto de acuerdo a normas ASTM D2794, tanques certificados bajo la norma NSF y ANSI. Mayor resistencia en aplicaciones a la intemperie, exposición solar y rayos ultravioleta (U.V), clima salino, humedad y lluvia ácida
- Base para montaje sobre el tanque construida de acero, muy robusta, cubierta con pintura de calidad
- Manómetro en acero inoxidable con glicerina. Conexiones hidráulicas muy resistentes (en acero inoxidable y/o bronce)
- Cable tomacorriente de alimentación de 1m
- Incluye un kit de accesorios adicional:
  - Flotador para protección de la motobomba contra trabajo en seco
  - Válvula de pie y teflón



Accesorios



Motobomba FIX



Motobomba STEP



Tanque vertical de diafragma

*RECOMENDADO PARA:		DATOS DE LA BOMBA				DATOS DEL TANQUE	SUCCIÓN X DESCARGA	RANGO DEL INT. DE PRESIÓN (lb/p/g <sup>2</sup> (psi))	CÓDIGO
BAÑOS (aprox.)	LLAVES (máximo)	HP	FASES X VOLTS	FLUJO LPM a 30 PSI	TIPO DE BOMBA				
2 a 3	11	1/2	1 x 115	33	Tipo Jet Acero Inoxidable 304 modelo FIX	20 (75.7)	1"H x 1"H	20-40	PRES-FIX05E-20AXBU
3 a 4	12	1		43					PRES-FIX10E-20AXBU
4 a 5	16	1.5		58					PRES-FIX15E-20AXBU
3 a 4	18	3/4	1 x 115	60	Multipasos Horizontal modelo STEP			20-40	PRES-STEP60-20AXBU
6 a 8	26	1		88				30-50	PRES-STEP80-20AXBU

**QUIERO COMPRAR**  
 Ahora tus compras a un clic de distancia, solo inicia sesión y selecciona los equipos que requieras

\* Para la correcta interpretación de las primeras dos columnas ("BAÑOS" y "LLAVES") y hacer la selección adecuada del equipo, favor de tomar solamente uno de los dos valores, (no sumar los valores de ambas columnas).

Los valores de las primeras dos columnas toman como referencia los siguientes datos:

1 llave=1 GPM  
 1/2 baño= 2 GPM  
 1 baño=3 GPM

Los anteriores son valores promedio que son usados comúnmente, y sirven como una guía rápida de selección del presurizador correcto. Pueden variar si la instalación cuenta con llaves o aparatos que tengan consumo de agua diferente.

Nota:

- La cantidad de LLAVES (máximo) se determina tomando el flujo (GPM) que entrega la bomba con una carga equivalente a la presión de arranque.
- La cantidad de BAÑOS (aprox) recomendada se obtuvo tomando como referencia la cantidad de LLAVES (máximo), mostrando siempre un valor igual o menor a lo que indica la equivalencia entre baños y GPM. En la mayoría de los casos dejando margen para abastecer varias llaves de agua extra.

- Ideales para uso residencial, casas de campo, oficinas, departamentos, restaurantes, plazas comerciales, escuelas, etc.
- Excelente presión en toda la red de agua en instalaciones residenciales de uno o dos pisos
- Funcionamiento automático. Muy silencioso, compacto y fácil de instalar  
Se surten completamente ensamblados
- Bomba centrífuga multietapas horizontal serie SCALA, PRISMA y LOTUS de excelente calidad, muy silenciosa y eficiente. Motor cerrado enfriado por aire
- Tanque precargado de ALTA CALIDAD:  
Construcción de la cubierta en acero al carbón y proceso de soldadura de alta calidad.  
Cubierta con pintura en polvo ULTRA UV, tipo automotriz muy resistente a la corrosión y sometidos a pruebas de exposición de solución salina por el doble de tiempo que los tanques estándar. Diafragma moldeado en caucho y butilo. Codo en acero inoxidable 304. Base plástica resistente diseñada para soportar alto impacto. Mayor resistencia en aplicaciones a la intemperie, exposición solar y rayos ultravioleta (U.V), clima salino, humedad y lluvia ácida
- Base de presurizador construida de acero, muy robusta, cubierta con pintura de calidad
- Manómetro en acero inoxidable con glicerina.  
Conexiones hidráulicas muy resistentes (en acero inoxidable y/o bronce)
- Cable tomacorriente de alimentación de 1m
- Incluye un kit de accesorios adicional:
  - Flotador para protección de la motobomba contra trabajo en seco
  - Válvula de pie



Accesorios



Bomba y manómetro



Tanque vertical de diafragma



*RECOMENDADO PARA:		DATOS DE LA BOMBA				DATOS DEL TANQUE	SUCCIÓN X DESCARGA	RANGO DEL INT. DE PRESIÓN lb/plg <sup>2</sup> (psi)	CÓDIGO		
BAÑOS (aprox.)	LLAVES (máximo)	HP	FASES X VOLTS	FLUJO LPM a 30 PSI	TIPO DE BOMBA					VOLUMEN GAL. (LITROS)	
4 a 5	16	1/2	1 x 115	48	serie PRISMA 15-2	20 (75.7)	1"H x 1"H	20-40	PRES-P15215-20AX		
	18	3/4		61	serie PRISMA 15-3			30-50	PRES-P15315-20AX PRES-P15320-20AX		
			20	1	70			serie LOTUS50-4	20-40	PRES-LO504127-20AX	
	80	serie LOTUS50-5			30-50			PRES-LO505127-20AX			
	4 a 6	18	1	1 x 230	71			serie SCALA50-5			PRES-SC50520-20AX
	6 a 8	38	1		108			serie SCALA100-3	1.25"H x 1"H	20-40	PRES-SC100320-20AX



### QUIERO COMPRAR

Ahora tus compras a un clic de distancia, solo inicia sesión y selecciona los equipos que requieras

\* Para la correcta interpretación de las primeras dos columnas ("BAÑOS" y "LLAVES") y hacer la selección adecuada del equipo, favor de tomar solamente uno de los dos valores, (no sumar los valores de ambas columnas).

Los valores de las primeras dos columnas toman como referencia los siguientes datos:

1 llave=1 GPM  
1/2 baño= 2 GPM  
1 baño=3 GPM

Los anteriores son valores promedio que son usados comúnmente, y sirven como una guía rápida de selección del presurizador correcto. Pueden variar si la instalación cuenta con llaves o aparatos que tengan consumo de agua diferente.

Nota:

- La cantidad de LLAVES (máximo) se determina tomando el flujo (GPM) que entrega la bomba con una carga equivalente a la presión de arranque.
- La cantidad de BAÑOS (aprox) recomendada se obtuvo tomando como referencia la cantidad de LLAVES (máximo), mostrando siempre un valor igual o menor a lo que indica la equivalencia entre baños y GPM. En la mayoría de los casos dejando margen para abastecer varias llaves de agua extra.

- Ideales para uso residencial, casas de campo, oficinas, departamentos, restaurantes, plazas comerciales, escuelas, etc.
- Excelente presión en toda la red de agua en instalaciones residenciales de uno o dos pisos
- Funcionamiento automático. Muy silencioso, compacto y fácil de instalar. Se surten completamente ensamblados
- Bomba centrífuga multietapas horizontal, de excelente calidad, muy silenciosa y eficiente. Eje, impulsor, cuerpo, succión y descarga en acero inoxidable. Motor cerrado enfriado por aire. Carcasa en aluminio con protección térmica incorporada
- Tanque precargado de ALTA CALIDAD: Construido en acero. Cubierto con pintura de "sacrificio" a base de zinc en polvo ULTRA UV tipo automotriz. Sometido a pruebas de exposición a una solución salina por el doble de tiempo que los tanques estándar. Diseño de diafragma, cubierta interna de polipropileno. Codo en acero inox. Mayor resistencia en aplicaciones a la intemperie, exposición solar y rayos ultravioleta (U.V), clima salino y humedad, lluvia ácida
- Base de presurizador construida de acero, muy robusta, cubierta con pintura de calidad
- Manómetro en acero inoxidable con glicerina. Conexiones hidráulicas muy resistentes (en acero inoxidable y/o bronce)
- Cable tomacorriente de alimentación de 1 m
- Incluye un kit de accesorios adicional:
  - Flotador para protección de la motobomba contra trabajo en seco
  - Válvula de pie
  - Teflón



Accesorios



Bomba y manómetro



Tanque vertical de diafragma



*RECOMENDADO PARA:		DATOS DE LA BOMBA				DATOS DEL TANQUE	SUCCIÓN X DESCARGA	RANGO DEL INT. DE PRESIÓN lb/plg <sup>2</sup> (psi)	CÓDIGO
BAÑOS (aprox.)	LLAVES (máximo)	HP	FASES X VOLTS	FLUJO LPM a 30 PSI	TIPO DE BOMBA				
4 a 5	20	3/4	1 x 127	70	Multietapas horizontal serie LOTUS50-4 LOTUS50-5	20 (76)	1" H x 1" H	20-40	PRES-LO504127-20AX
						26 (98)			PRES-LO504127-26X
		1		80		20 (76)		30-50	PRES-LO505127-20AX
						26 (98)			PRES-LO505127-26X
6 a 8	38	1	1 x 230	115	Multietapas horizontal serie LOTUS100-3	45 (70)	1.25" H x 1" H	PRES-LO1003127-45X	
						65 (246)		PRES-LO1003127-65X	
						65 (246)		PRES-LO100320-65X	



**QUIERO COMPRAR**

Ahora tus compras a un clic de distancia, solo inicia sesión y selecciona los equipos que requieras

\* Para la correcta interpretación de las primeras dos columnas ("BAÑOS" y "LLAVES") y hacer la selección adecuada del equipo, favor de tomar solamente uno de los dos valores, (no sumar los valores de ambas columnas).

Los valores de las primeras dos columnas toman como referencia los siguientes datos:

1 llave=1 GPM  
1/2 baño= 2 GPM  
1 baño=3 GPM

Los anteriores son valores promedio que son usados comúnmente, y sirven como una guía rápida de selección del presurizador correcto. Pueden variar si la instalación cuenta con llaves o aparatos que tengan consumo de agua diferente.

Nota:

- La cantidad de LLAVES (máximo) se determina tomando el flujo (GPM) que entrega la bomba con una carga equivalente a la presión de arranque.

- La cantidad de BAÑOS (aprox) recomendada se obtuvo tomando como referencia la cantidad de LLAVES (máximo), mostrando siempre un valor igual o menor a lo que indica la equivalencia entre baños y GPM. En la mayoría de los casos dejando margen para abastecer varias llaves de agua extra.

- Ideales para uso residencial, casas de campo, oficinas, departamentos, restaurantes, plazas comerciales, escuelas, etc.
- Excelente presión en toda la red de agua en instalaciones residenciales de uno o dos pisos
- Funcionamiento automático. Muy silencioso, compacto y fácil de instalar. Se surten completamente ensamblados
- Bomba centrífuga multietapas horizontal, de excelente calidad, muy silenciosa y eficiente. Eje, impulsor, cuerpo, succión y descarga en acero inoxidable. Motor cerrado enfriado por aire. Carcasa en aluminio con protección térmica incorporada
- Tanque precargado de ALTA CALIDAD: Construido en acero. Cubierto con pintura de "sacrificio" a base de zinc en polvo ULTRA UV tipo automotriz. Sometido a pruebas de exposición a una solución salina por el doble de tiempo que los tanques estándar. Diseño de diafragma, cubierta interna de polipropileno. Codo en acero inox. Mayor resistencia en aplicaciones a la intemperie, exposición solar y rayos ultravioleta (U.V), clima salino y humedad, lluvia ácida
- Base de presurizador construida de acero, muy robusta, cubierta con pintura de calidad
- Manómetro en acero inoxidable con glicerina. Conexiones hidráulicas muy resistentes (en acero inoxidable y/o bronce)
- Cable tomacorriente de alimentación de 1 m
- Incluye un kit de accesorios adicional:
  - Flotador para protección de la motobomba contra trabajo en seco
  - Válvula de pie
  - Teflón



**ALTAMIRA** **Pro XLB**  
125 PSI



Accesorios



Bomba y manómetro



Tanque vertical de diafragma



*RECOMENDADO PARA:		DATOS DE LA BOMBA				DATOS DEL TANQUE		SUCCIÓN X DESCARGA	RANGO DEL INT. DE PRESIÓN lb/plg <sup>2</sup> (psi)	CÓDIGO
BAÑOS (aprox.)	LLAVES (máximo)	HP	FASES X VOLTS	FLUJO LPM a 30 PSI	TIPO DE BOMBA	VOLUMEN GAL. (LITROS)				
8 a 10	42	1.2	1 x 127	130	Multietapas horizontal serie LOTUS100-4	45 (170)	1.25"H x 1"H	30-50	PRES-LO1004127-45X	
			1 x 230			65 (246)			PRES-LO1004127-65X	
						65 (246)			PRES-LO100420-65X	
12 a 14	70	2	1 x 230	260	Multietapas horizontal serie LOTUS150-3	65 (246)	1.5"H x 1"H		PRES-LO150320-65X	
						86 (325)			PRES-LO150320-86X	
						119 (450)			PRES-LO150320-119X	
20 a 22	85	4	3 x 230/460	320	Multietapas horizontal serie LOTUS200-3	65 (246)			PRES-LO200323-65X	
						86 (325)			PRES-LO200323-86X	
						119 (450)			PRES-LO200323-119X	



### QUIERO COMPRAR

Ahora tus compras a un clic de distancia, solo inicia sesión y selecciona los equipos que requieras

\* Para la correcta interpretación de las primeras dos columnas ("BAÑOS" y "LLAVES") y hacer la selección adecuada del equipo, favor de tomar solamente uno de los dos valores, (no sumar los valores de ambas columnas).

Los valores de las primeras dos columnas toman como referencia los siguientes datos:

1 llave=1 GPM  
1/2 baño= 2 GPM  
1 baño=3 GPM

Los anteriores son valores promedio que son usados comúnmente, y sirven como una guía rápida de selección del presurizador correcto. Pueden variar si la instalación cuenta con llaves o aparatos que tengan consumo de agua diferente.

Nota:

- La cantidad de LLAVES (máximo) se determina tomando el flujo (GPM) que entrega la bomba con una carga equivalente a la presión de arranque.
- La cantidad de BAÑOS (aprox) recomendada se obtuvo tomando como referencia la cantidad de LLAVES (máximo), mostrando siempre un valor igual o menor a lo que indica la equivalencia entre baños y GPM. En la mayoría de los casos dejando margen para abastecer varias llaves de agua extra.

# ALTAMIRA® PRESURIZADORES INDIVIDUALES

- Ideales para uso residencial, casas de campo, oficinas, departamentos, restaurantes, plazas comerciales, escuelas, etc.
- Excelente presión en toda la red de agua en instalaciones residenciales de uno o dos pisos
- Funcionamiento automático. Muy silencioso, compacto y fácil de instalar. Se surten completamente ensamblados
- Bomba centrífuga multietapas horizontal, de excelente calidad, muy silenciosa y eficiente. Eje, impulsor y cuerpo en acero inoxidable. Succión y descarga en hierro fundido. Motor cerrado enfriado por aire. Carcasa en aluminio con protección térmica incorporada
- Tanque precargado de ALTA CALIDAD:  
Construido en acero. Cubierto con pintura de "sacrificio" a base de zinc en polvo ULTRA UV tipo automotriz. Sometido a pruebas de exposición a una solución salina por el doble de tiempo que los tanques estándar. Diseño de diafragma, cubierta interna de polipropileno. Codo en acero inoxidable. Mayor resistencia en aplicaciones a la intemperie, exposición solar y rayos ultravioleta (U.V), clima salino y humedad, lluvia ácida
- Base de presurizador construida de acero, muy robusta, cubierta con pintura de calidad
- Manómetro en acero inoxidable con glicerina. Conexiones hidráulicas muy resistentes (en acero inoxidable y/o bronce)
- Cable tomacorriente de alimentación de 1 m
- Incluye un kit de accesorios adicional:
  - Flotador para protección de la motobomba contra trabajo en seco
  - Válvula de pie
  - Teflón

Construidos para durar



Accesorios



Bomba y manómetro



Tanque vertical de diafragma



*RECOMENDADO PARA:		DATOS DE LA BOMBA				DATOS DEL TANQUE	SUCCIÓN X DESCARGA	RANGO DEL INT. DE PRESIÓN lb/plg² (psi)	CÓDIGO
BAÑOS (aprox.)	LLAVES (máximo)	HP	VOLTAJE FASES X VOLTS	LPM a 30 PSI	TIPO DE MOTOBOMBA	VOLUMEN GAL. (LITROS)			
4 a 5	16	1/2	1 x 115	48	Multiestapas horizontal PRISMA15-2	20 (76)	1" H x 1" H	20-40	PRES-P15215-20X
4 a 5	18	3/4		1 x 230	61	Multiestapas horizontal PRISMA15-3			20 (76)
			26 (98)				PRES-P15315-26X		
			45 (170)				PRES-P15315-45X		
			20 (76)				PRES-P15320-20X		
			26 (98)				PRES-P15320-26X		
			45 (170)				PRES-P15320-45X		
6 a 8	33	1	1 x 115	102	Multiestapas horizontal PRISMA25-2	26 (98)	1" H x 1" H	20-40	PRES-P25215-26X
						45 (170)			PRES-P25215-45X
						45 (170)			PRES-P25220-45X
6 a 8	33	1.5	1 x 115	130	Multiestapas horizontal PRISMA25-3	45 (170)	1" H x 1" H	30-50	PRES-P25315-45X
						45 (170)			PRES-P25320-45X

**QUIERO COMPRAR**  
 Ahora tus compras a un clic de distancia, solo inicia sesión y selecciona los equipos que requieras

\* Para la correcta interpretación de las primeras dos columnas ("BAÑOS" y "LLAVES") y hacer la selección adecuada del equipo, favor de tomar solamente uno de los dos valores, (no sumar los valores de ambas columnas).

Los valores de las primeras dos columnas toman como referencia los siguientes datos:

1 llave=1 GPM  
 1/2 baño= 2 GPM  
 1 baño=3 GPM

Los anteriores son valores promedio que son usados comúnmente, y sirven como una guía rápida de selección del presurizador correcto. Pueden variar si la instalación cuenta con llaves o aparatos que tengan consumo de agua diferente.

Nota:

- La cantidad de LLAVES (máximo) se determina tomando el flujo (GPM) que entrega la bomba con una carga equivalente a la presión de arranque.
- La cantidad de BAÑOS (aprox) recomendada se obtuvo tomando como referencia la cantidad de LLAVES (máximo), mostrando siempre un valor igual o menor a lo que indica la equivalencia entre baños y GPM. En la mayoría de los casos dejando margen para abastecer varias llaves de agua extra.

- Ideales para uso residencial, casas de campo, oficinas, departamentos, restaurantes, plazas comerciales, escuelas, etc.
- Excelente presión en toda la red de agua en instalaciones residenciales de uno o dos pisos
- Funcionamiento automático. Muy silencioso, compacto y fácil de instalar. Se surten completamente ensamblados
- Bomba centrífuga multietapas horizontal, de excelente calidad, muy silenciosa y eficiente. Eje, impulsor y cuerpo en acero inoxidable. Succión y descarga en hierro fundido. Motor cerrado enfriado por aire. Carcasa en aluminio con protección térmica incorporada
- Tanque precargado de ALTA CALIDAD: Construido en acero. Cubierto con pintura de "sacrificio" a base de zinc en polvo ULTRA UV tipo automotriz. Sometido a pruebas de exposición a una solución salina por el doble de tiempo que los tanques estándar. Diseño de diafragma, cubierta interna de polipropileno. Codo en acero inoxidable. Mayor resistencia en aplicaciones a la intemperie, exposición solar y rayos ultravioleta (U.V), clima salino y humedad, lluvia ácida
- Base de presurizador construida de acero, muy robusta, cubierta con pintura de calidad
- Manómetro en acero inoxidable con glicerina. Conexiones hidráulicas muy resistentes (en acero inoxidable y/o bronce)
- Cable tomacorriente de alimentación de 1 m
- Incluye un kit de accesorios adicional:
  - Flotador para protección de la motobomba contra trabajo en seco
  - Válvula de pie
  - Teflón



**Construidos para durar**



**Accesorios**



**Bomba y manómetro**



**Tanque vertical de diafragma**



*RECOMENDADO PARA:	DATOS DE LA BOMBA				DATOS DEL TANQUE	SUCCIÓN X DESCARGA	RANGO DEL INT. DE PRESIÓN lb/plg <sup>2</sup> (psi)	CÓDIGO	
	BAÑOS (aprox.)	LLAVES (máximo)	HP	VOLTAJE FASES X VOLTS					LPM a 30 PSI
6 a 8	38	1	1 x 230	108	Multietapas horizontal modelo SCALA100-3	20 (76)	1.25"H x 1"H	20-40	PRES-SC100320-20X
						26 (98)			PRES-SC100320-26X
						45 (170)	1.25"H x 1"H	PRES-SC100320-45X	
10 a 12	58	2	3 x 230	220	Multietapas horizontal modelo SCALA130-2	1.5"H x 1"H	30-50	PRES-SC13223-45X	



### QUIERO COMPRAR

Ahora tus compras a un clic de distancia, solo inicia sesión y selecciona los equipos que requieras

\* Para la correcta interpretación de las primeras dos columnas ("BAÑOS" y "LLAVES") y hacer la selección adecuada del equipo, favor de tomar solamente uno de los dos valores, (no sumar los valores de ambas columnas).

Los valores de las primeras dos columnas toman como referencia los siguientes datos:

1 llave=1 GPM  
1/2 baño= 2 GPM  
1 baño=3 GPM

Los anteriores son valores promedio que son usados comúnmente, y sirven como una guía rápida de selección del presurizador correcto. Pueden variar si la instalación cuenta con llaves o aparatos que tengan consumo de agua diferente.

Nota:

- La cantidad de LLAVES (máximo) se determina tomando el flujo (GPM) que entrega la bomba con una carga equivalente a la presión de arranque.
- La cantidad de BAÑOS (aprox) recomendada se obtuvo tomando como referencia la cantidad de LLAVES (máximo), mostrando siempre un valor igual o menor a lo que indica la equivalencia entre baños y GPM. En la mayoría de los casos dejando margen para abastecer varias llaves de agua extra.

# ***PRESURIZADORES INDIVIDUALES PRESIÓN CONSTANTE***

- Presión constante
- Ahorro de energía eléctrica
- Completamente ensamblado
- Fácil instalación
- Compacto
- Fácil operación



**ALTAMIRA**<sup>®</sup>

**HC**  
HIDROCONTROL<sup>®</sup>

**AQUA PAK**<sup>®</sup>

**ESPA**  
Innovative Solutions

**Franklin Electric**

- Ahorro de energía
- Presión constante
- Motor de imanes permanentes
- Pantalla touch LCD
- 1 m de cable tomacorriente con clavija
- Autocebante
- Cuerpo y difusor en hierro
- Impulsor en latón



CÓDIGO	HP	kW	AMP.	ALIMENTACIÓN FASES X VOLTS	SUCCIÓN X DESCARGA	MÁXIMO DESEMPEÑO		PESO (kg)
						Carga (m)	Gasto (lpm)	
I-DRO-26-1-127	1.47	1.1	7.3	1 x 127	1¼" x 1¼"	30	158.33	15.4



**QUIERO COMPRAR**

Ahora tus compras a un clic de distancia, solo inicia sesión y selecciona los equipos que requieras

**ÁREA DE OPERACIÓN**

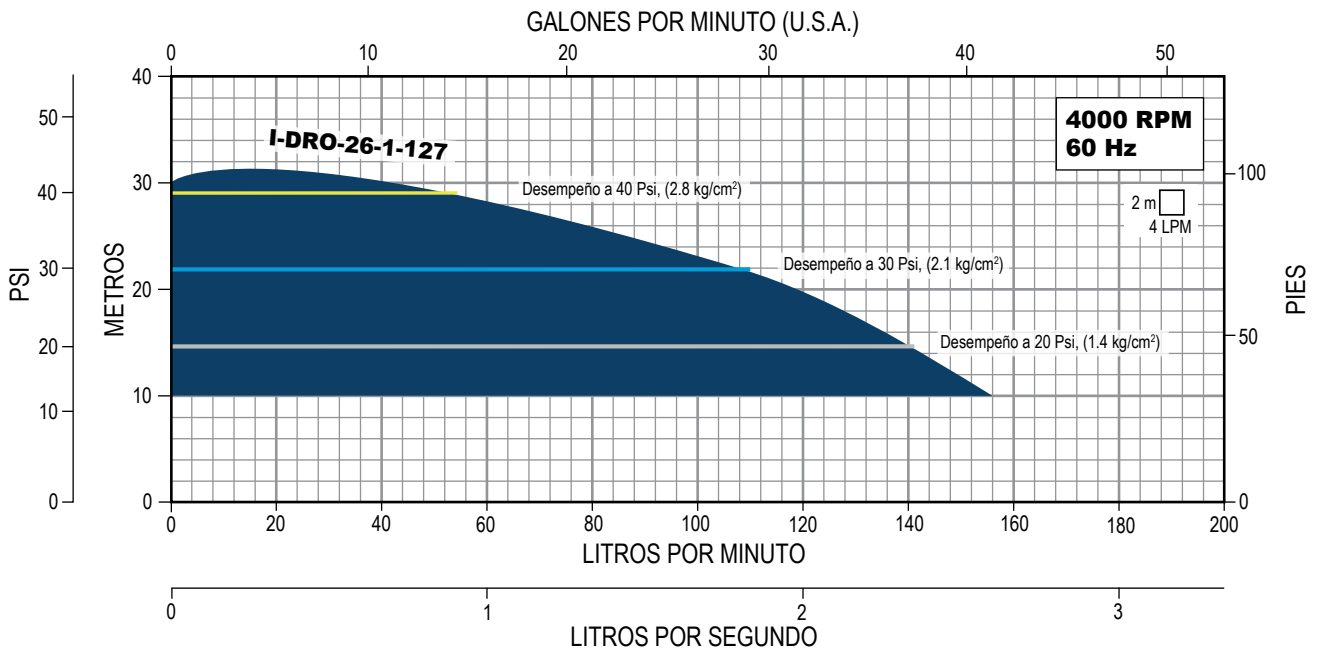



Serie  
**I-DRO**

**PRESURIZADOR INTELIGENTE (127 V)**

- Ahorro de energía
- Presión constante
- Pantalla LCD
- Motor de imanes permanentes
- 1 m de cable tomacorriente con clavija
- Cuerpo de bomba en acero inoxidable
- Impulsor y difusor en acero inoxidable



CÓDIGO	HP	kW	AMP.	ALIMENTACIÓN FASES X VOLTS	SUCCIÓN X DESCARGA	MÁXIMO DESEMPEÑO		PESO (kg)
						Carga (m)	Gasto (lpm)	
I-DROX-18-2-127	1	0.75	8	1x127	1¼" x 1"	37	155	11

**ÁREA DE OPERACIÓN**



**QUIERO COMPRAR**

Ahora tus compras a un clic de distancia, solo inicia sesión y selecciona los equipos que requieras

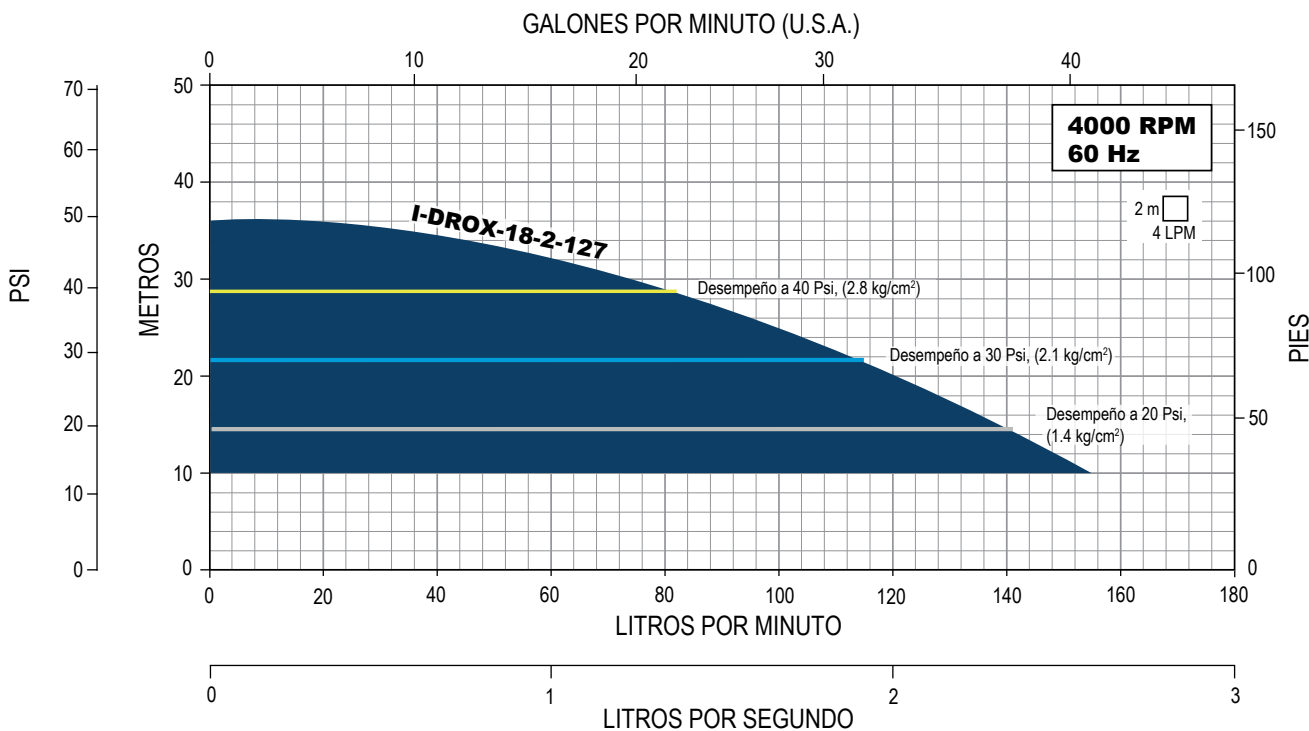

- Ahorro de energía
- Presión constante
- Motor de imanes permanentes
- Grado de protección IP 45
- Cuerpo de bomba en polietileno de alta densidad.
- Impulsor y difusor en polipropileno.
- Eje y tornillería en acero inoxidable 304.
- Soporte de bomba en aluminio.
- 1.5 m de cable tomacorriente con clavija.
- Aislamiento: Clase F
- Rango de temperatura del líquido: 5°C a 50°C
- Autoaspirante: 4 m
- Rango de pH: 6 a 8



CÓDIGO	HP	KW	AMP	FASES X VOLTS (V~)	SUCCIÓN X DESCARGA	MÁXIMO DESEMPEÑO		PESO (kg)
						Carga (m)	Gasto (lpm)	
I-QBO-60-127	0.4	0.3	4.5	1 X 127	1" NPT	31	55	6.6
I-QBO-76-127	0.7	0.5	6.6			43	71	7.1



**QUIERO COMPRAR**

Ahora tus compras a un clic de distancia, solo inicia sesión y selecciona los equipos que requieras

**ÁREA DE OPERACIÓN**

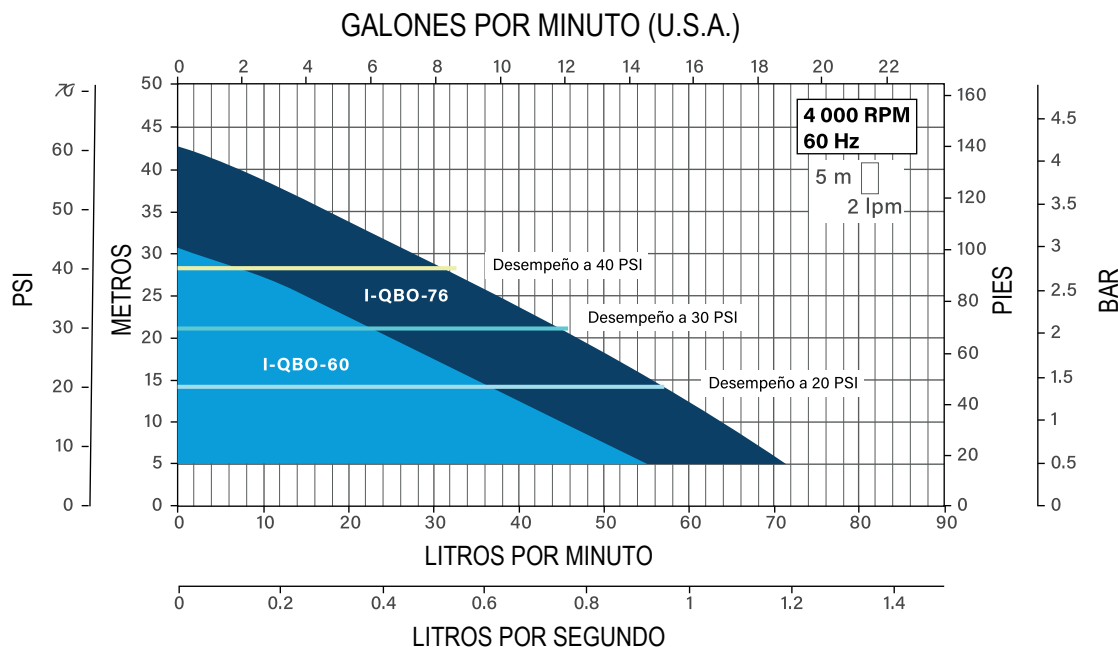

- Ahorro de energía
- Presión constante
- Motor de imanes permanentes
- Pantalla LCD con fácil ajuste de presión
- Grado de protección IP 45
- 1.5 m de cable tomacorriente con clavija
- Cuerpo de bomba en acero inoxidable
- Impulsor y difusor en polipropileno
- Rango de temperatura del líquido: 5°C a 50°C
- Múltiples protecciones incorporadas:
  - Contra trabajo en seco
  - Sobre corriente
  - Falta de agua
  - Alta y baja temperatura
  - Alto y bajo voltaje



CÓDIGO	HP	kW	AMP.	ALIMENTACIÓN FASES X VOLTS	SUCCIÓN X DESCARGA	MÁXIMO DESEMPEÑO		PESO (kg)
						Carga (m)	Gasto (lpm)	
I-DRO-70-127	0.5	0.37	3.6	1x127	1" NPT	40	56	8.2
I-DRO-83-127	0.75	0.55	4.6			55	72	8.6
I-DRO-94-230	1.2	0.88	4.2	1x230		63	85	9.3



**QUIERO COMPRAR**

Ahora tus compras a un clic de distancia, solo inicia sesión y selecciona los equipos que requieras

**ÁREA DE OPERACIÓN**

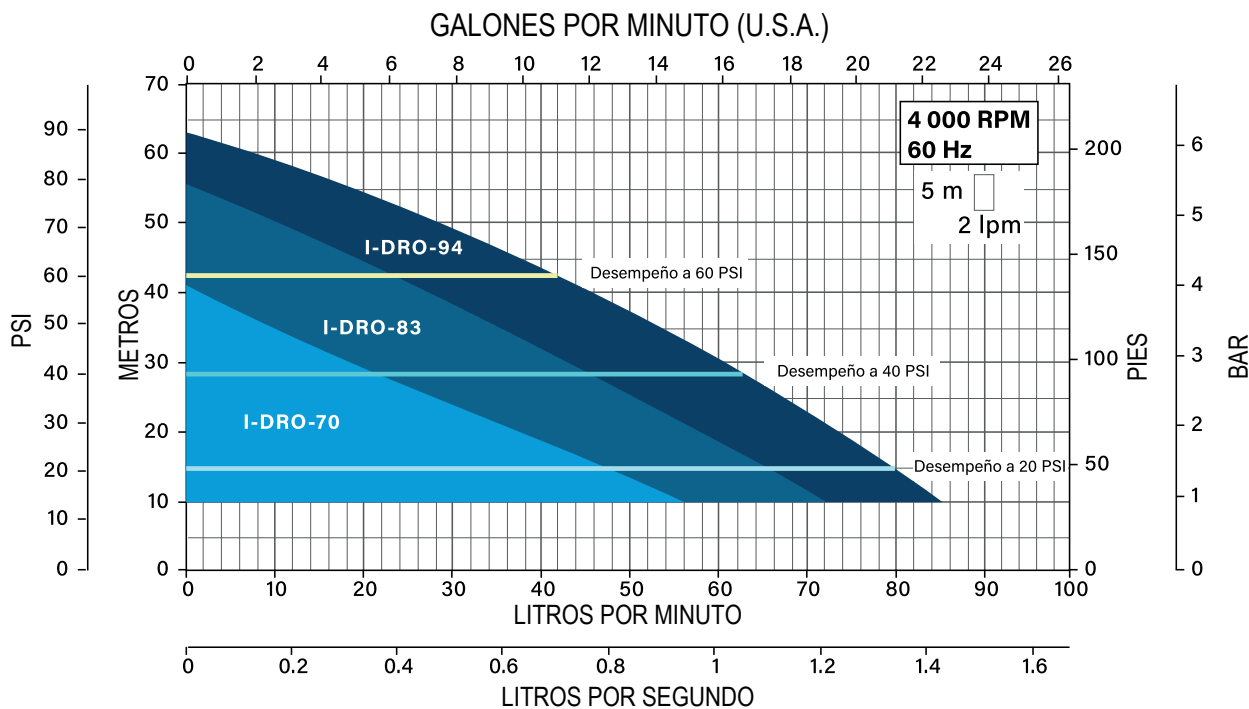

La tecnología LINK es una innovación que permite la conectividad y control de 2 equipos I-DRO-LINK simultáneamente.

De este modo se maximiza el ahorro y desempeño de los sistemas de presión constante al trabajar de manera coordinada 2 presurizadores inteligentes.

- Multiconexión en paralelo.
- Motor de imanes permanentes para una mayor eficiencia energética.
- Bomba multietapas con impulsores en acero inoxidable.
- No requiere transductor de presión externo.
- Cuerpo de bomba y rotor en acero inoxidable 304.
- Sello mecánico en carbón y cerámica.
- Display integrado para una rápida configuración y seguimiento de parámetros.
- Ruido ultrabajo (solo el flujo de agua).
- Carcasa del motor en plástico ABS.
- 1 m de cable tomacorriente y 50 cm de cable para multiconexión.
- Aislamiento: Clase F
- Rango de temperatura del líquido: 5°C a 50°C
- Máxima temperatura ambiente: 50°C
- Autoaspirante hasta: 4 m
- Rango de pH: 6 a 8
- Máxima presión de operación: 98 psi (6.75 bar)
- Grado de protección: IP 45

**INTEGRADO  
TODO EN UNO**

**1  
AÑO  
DE  
GARANTÍA**



CÓDIGO	POTENCIA		FASES X VOLTS (V~)	CORRIENTE (A)	SUCCIÓN X DESCARGA	*DMS	MÁXIMO DESEMPEÑO		** RECOMENDADO PARA:		PESO (kg)
	HP	KW					CARGA m (bares)	GASTO lpm (gpm)	BAÑOS (aprox.)	LLAVES (máximo)	
I-DRO-LINK300-230	2	1.5	1 X 230 (±10%)	8.3	2" NPT	2.5" NPT	80 (7.8)	255 (67.3)	20 a 22	67	26

\* Diámetro mínimo sugerido para tubería de succión.

\*\* Los datos recomendados son valores estimados de acuerdo al flujo del presurizador (1 GPM = 1 Llave, 3 GPM = 1 Baño). Los valores podrían variar con base en las condiciones de instalación.



**QUIERO COMPRAR**

Ahora tus compras a un clic de distancia, solo inicia sesión y selecciona los equipos que requieras

## ÁREA DE OPERACIÓN

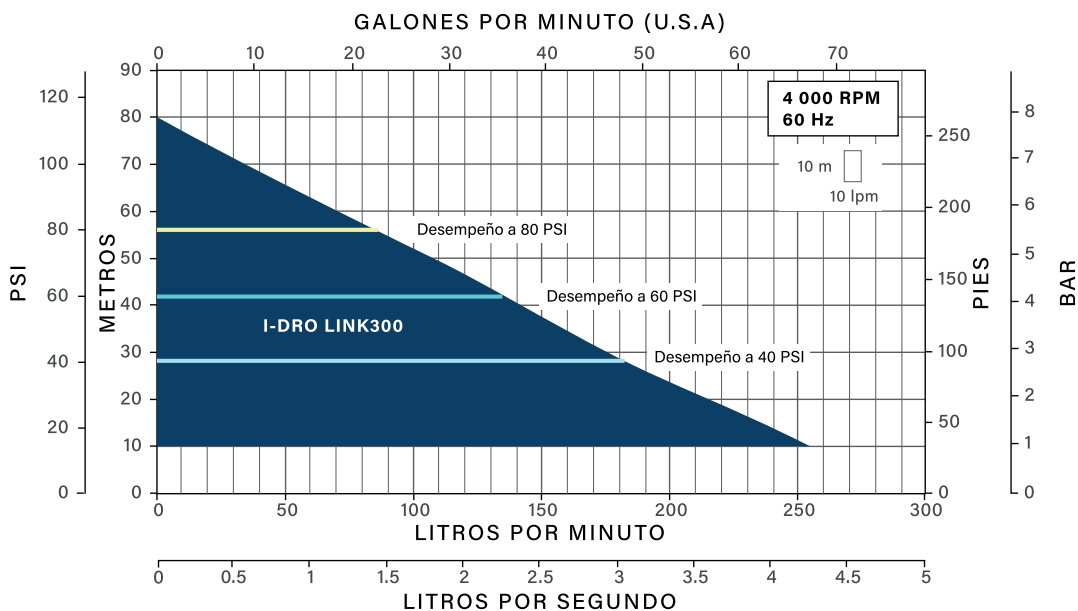

**PAQUETE DE BOMBEO CON UNA MOTOBOMBA MARCA ALTAMIRA SERIE LOTUS**

- Ideal para uso residencial y comercial. El agua no tiene contacto con materiales sujetos a corrosión
  - Suministro automático de agua a presión constante. Ajuste inmediato de la velocidad del motor según la demanda de agua de la red
  - Diseño compacto y ligero. Completamente ensamblado y probado
  - Muy robusto: construido para durar
  - Cuenta con accesorios de excelente calidad: Conexión Check-5 vías (2 en 1), construida totalmente en acero inoxidable. Transductor de presión. Manómetro con glicerina, cuerpo en acero inoxidable. Incluye: 1.5 m de cable tomacorriente
  - Motobomba centrífuga multietapas horizontal en acero inox. marca ALTAMIRA serie LOTUS. Muy silenciosa. Cuerpo hidráulico (impulsores, tazones, succión y descarga en acero inox. 304. Eje en acero inox. 316). Sello mecánico en carburo de silicio/carbón. Servicio continuo
  - Incluye variador de velocidad (frecuencia) marca HIDROCONTROL serie L-DRIVE, enfriado por aire, con indicadores led, para mostrar la operación del sistema. Nivel de protección IP65, para proteger contra entrada de polvo y humedad
- Brinda ventajas importantes:
- Presión constante. Ahorro de energía
  - Puede ser alimentado con voltaje monofásico (230 V)
  - Arranque y paro suave
  - Fácil de instalar. Puesta en marcha amigable
  - Protege a la motobomba en: Sobrecarga. Alto y bajo voltaje. Alta y baja presión. Trabajo en seco
- Tanque precargado de acero, para 150 psi de presión máxima de trabajo



**SISTEMA INVERTER**



**1 AÑO DE GARANTÍA**  
Variador de frecuencia, mano de obra y accesorios



**2 AÑOS DE GARANTÍA**  
Motobomba serie LOTUS y manómetro



**6 AÑOS DE GARANTÍA**  
Tanque ALTAMIRA serie PRO LV

CÓDIGO	HP	kW	AMP.	ALIMENTACIÓN FASES X VOLTS	MOTOBOMBA	MOTOBOMBA FASES X VOLTS	SUCCIÓN X DESCARGA	DMS*	TANQUE INCLUIDO LITROS (GAL.)
LOTUSD50-4/MT230	0.75	0.55	3	1 X 230	LOTUS50-4/3234	3 X 230	1" x 1"	1.25"	8 (2)
LOTUSD100-4/MT230	1.2	0.9	4.4		LOTUS100-4/3234		1.25" x 1"	1.5"	
LOTUSD150-3/MT230	2	1.5	8.5		LOTUS150-3/3234		1.5" x 1.5"	2"	
LOTUSD200-2-1/MT230			8.8		LOTUS200-2-1/3234				

\*DMS= Diámetro mínimo sugerido para tubería de succión.



**QUIERO COMPRAR**

Ahora tus compras a un clic de distancia, solo inicia sesión y selecciona los equipos que requieras

**ÁREAS DE OPERACIÓN**

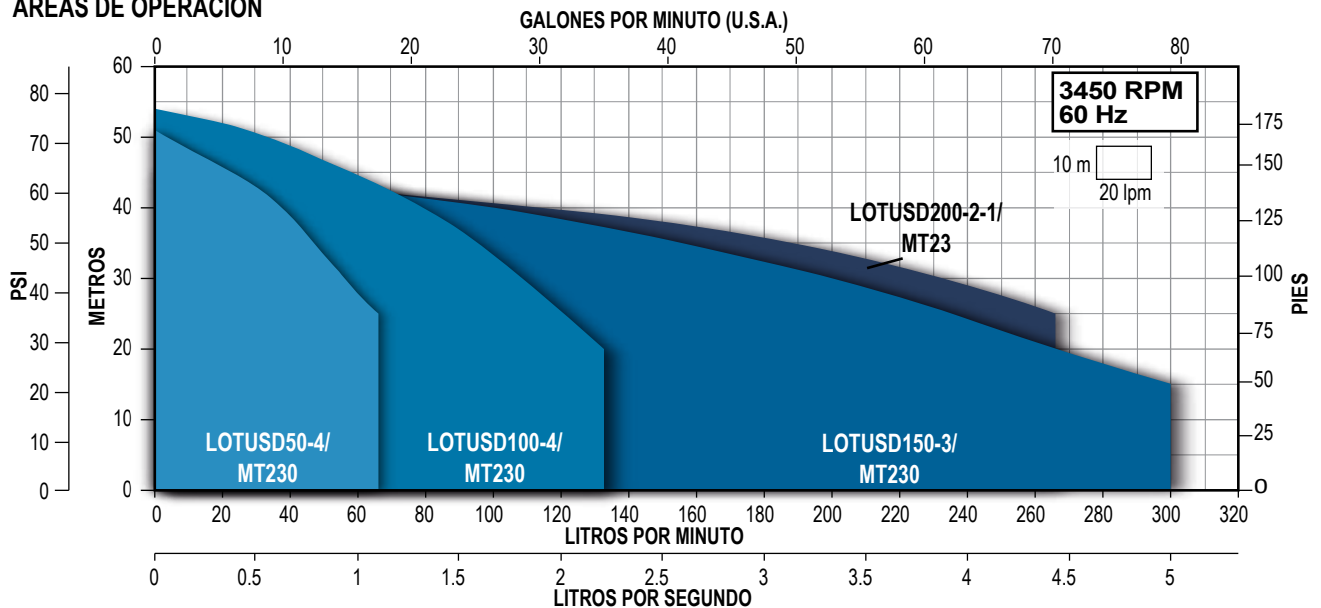

- Ideal para uso residencial y comercial. El agua no tiene contacto con materiales sujetos a corrosión
  - Suministro automático de agua a presión constante. Ajuste inmediato de la velocidad del motor según la demanda de agua de la red
  - Diseño compacto y ligero. Completamente ensamblado y probado
  - Muy robusto: construido para durar
  - Cuenta con accesorios de excelente calidad: Conexión construida totalmente en acero inoxidable. Transductor de presión. Manómetro con glicerina, cuerpo en acero inoxidable.
  - Motobomba tipo Jet marca AQUA PAK serie FIX. Eje, cuerpo, succión y descarga en acero inoxidable. Impulsor y difusor en tecnopolímero Noryl® (PPO). Sello mecánico cerámica / carbón. Motor cerrado enfriado por aire. Carcasa en aluminio
  - Incluye variador de velocidad (frecuencia) marca HIDROCONTROL serie L-DRIVE, enfriado por aire, con indicadores led, para mostrar la operación del sistema. Nivel de protección IP65, para proteger contra entrada de polvo y humedad.
- Brinda ventajas importantes:
- Presión constante. Ahorro de energía
  - Puede ser alimentado con voltaje monofásico (230 V).
  - Arranque y paro suave
  - Fácil de instalar. Puesta en marcha amigable
  - Protege a la motobomba en: Sobrecarga. Alto y bajo voltaje. Alta y baja presión. Trabajo en seco
- Tanque precargado de acero, para 150 psi de presión máxima de trabajo



Variador de frecuencia, mano de obra y accesorios



Motobomba serie FIX y manómetro



Tanque ALTAMIRA serie PRO LV

CÓDIGO	HP	kW	AMP.	ALIMENTACIÓN FASES X VOLTS	MOTOBOMBA	MOTOBOMBA FASES X VOLTS	SUCCIÓN X DESCARGA	DMS*	TANQUE INCLUIDO LITROS (GAL.)
FIXD15E/MT230	1.5	1.1	3.5	1 X 230	FIX15E/3230	3 X 230	1" x 1"	1.25"	8 (2.1)

\*DMS= Diámetro mínimo sugerido para tubería de succión.



### QUIERO COMPRAR

Ahora tus compras a un clic de distancia, solo inicia sesión y selecciona los equipos que requieras

## ÁREA DE OPERACIÓN

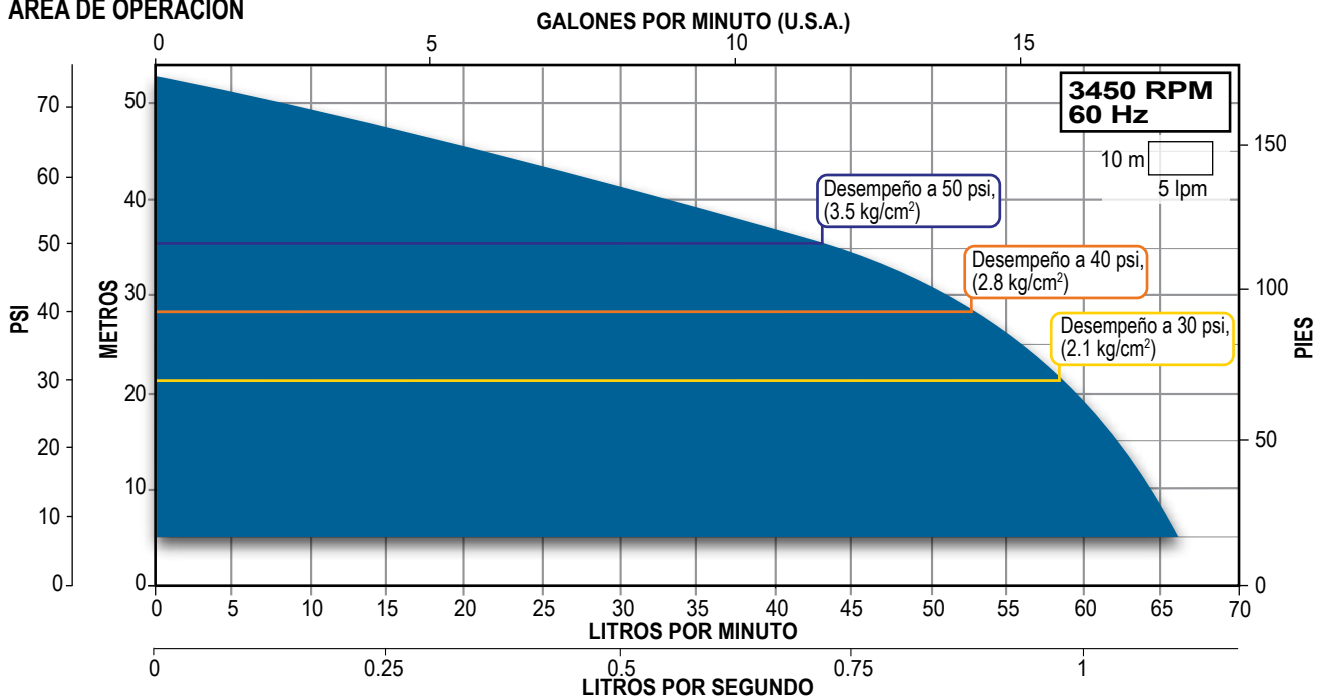

**PAQUETE DE BOMBEO CON UNA MOTOBOMBA MARCA ALTAMIRA SERIE LOTUS, SCALA o PRISMA**

- Ideal para uso residencial y comercial
  - Presión constante, velocidad variable, ahorro de energía eléctrica, arranque y paro suave
  - Funcionamiento automático
  - Compacto, fácil de instalar
- Incluye:
- Motobomba centrífuga multietapas horizontal serie LOTUS, SCALA y PRISMA de excelente calidad, muy silenciosa y eficiente. Motor enfriado por aire.
  - Variador de frecuencia marca HIDROCONTROL serie B-DRIVE DUAL, el cual brinda las siguientes ventajas:
    - Presión constante. Ahorro de energía
    - Voltaje de entrada y salida monofásico (127 ó 230 V)
    - Reconocimiento automático del voltaje de entrada
    - Puesta en marcha fácil de realizar (Favor de revisar el manual de instalación)
    - Válvula check integrada
    - Protege a la motobomba en:
      - ✓ Alto y bajo voltaje
      - ✓ Sobrecarga
      - ✓ Corto circuito
      - ✓ Trabajo en seco
      - ✓ Alta y baja presión
  - Tanque precargado de acero, para 150 psi de presión máxima de trabajo. Diseño de diafragma. Aprobado por la NSF61



Mano de obra



Variador de frecuencia HC serie B-DRIVE DUAL y la motobomba ALTAMIRA serie LOTUS



Tanque precargado

ÁREA	CÓDIGO	ALIMENTACIÓN FASES X VOLTS	VARIADOR	MOTOBOMBA	HP	MOTOBOMBA FASES X VOLTS	AMP.	SUCCIÓN X DESCARGA	* TANQUE INCLUIDO LITROS (GAL.)
1	PRES-BDWD11220LO14	1 x 230	BDRIVEWM11A127/230	LOTUS100-4/1230	1.2	1 x 230	7	1"H x 1.25"H	18 (4.7)
2	PRES-BDWD11220SX15			SCALAX100-5/1230	2		9.9	1.25"H x 1.25"H	
3	PRES-BDWD11127P153	1 x 127	PRISMA15-3/1115	3/4	1 x 127	8.5	1"H x 1.25"H		
4	PRES-BDWD14220P254	1 x 230	BDRIVEWM14A127/230	PRISMA25-4/1220	2	1 x 230	12		

\* Por motivo de protección del equipo durante el manejo y embarque, el tanque se surte por separado (sin ensamblar).

**QUIERO COMPRAR**  
 Ahora tus compras a un clic de distancia, solo inicia sesión y selecciona los equipos que requieras

**ÁREAS DE OPERACIÓN**

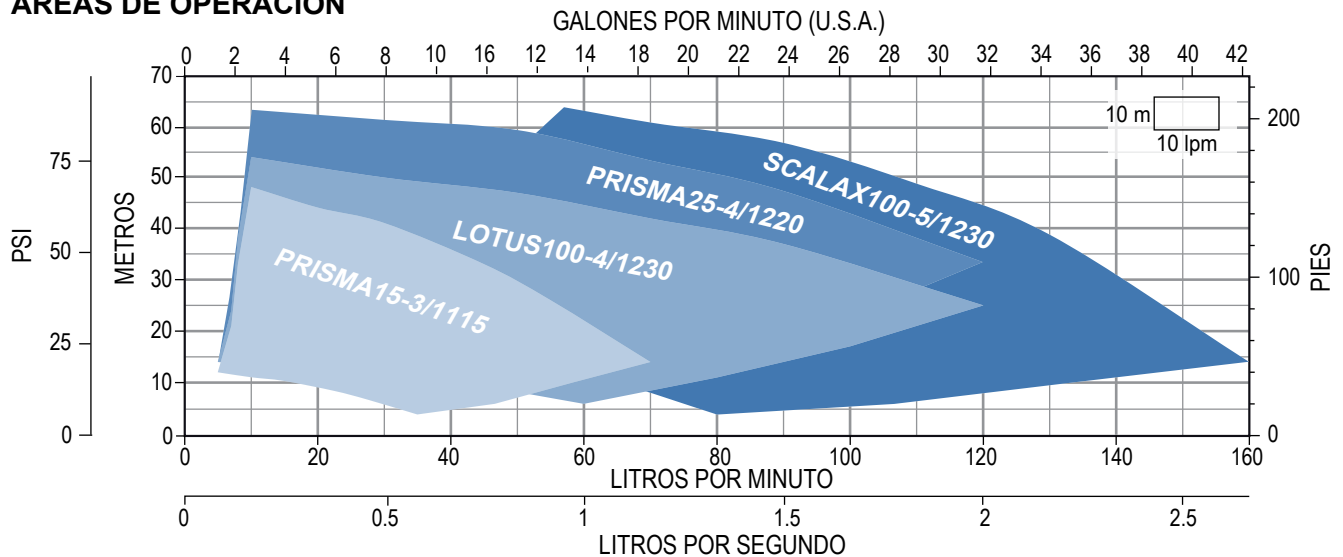

**PAQUETE DE BOMBEO CON UNA MOTOBOMBA MARCA ALTAMIRA SERIE SCALA**

- Ideal para uso residencial y comercial
- Presión constante, velocidad variable, ahorro de energía eléctrica, arranque y paro suave
- Funcionamiento automático
- Compacto, fácil de instalar

Incluye:

- Motobomba centrífuga multietapas horizontal marca ALTAMIRA serie SCALA. De excelente calidad. Eje, impulsores y tazones en acero inoxidable. Succión y descarga en hierro fundido. Motor cerrado enfriado por aire. Carcasa en aluminio
- Variador de frecuencia marca HIDROCONTROL serie B-DRIVE, el cual brinda las siguientes ventajas:
  - Presión constante. Ahorro de energía
  - Alimentación voltaje monofásico (1x230 V).
  - Creación de sistemas dúplex considerando un variador B-DRIVE en cada motobomba
  - Puesta en marcha fácil de realizar.
  - Válvula check integrada
  - Protecciones como:
    - ✓ Alto y bajo voltaje
    - ✓ Sobrecarga
    - ✓ Cortocircuito
    - ✓ Trabajo en seco
    - ✓ Alta y baja presión
- Tanque precargado de acero, para 150 psi de presión máxima de trabajo



ÁREA	CÓDIGO	ALIMENTACIÓN FASES X VOLTS	VARIADOR	MOTOBOMBA	HP	MOTOBOMBA FASES X VOLTS	AMP.	SUCCIÓN X DESCARGA	* TANQUE INCLUIDO LITROS (GAL.)
1	PRES-BDW2M2T10SC55	1 x 230	B-DRIVEWMT10/230	SCALA50-5/3234	1	3 x 230V	3.8	1" H x 1.25" H	18 (4.7)
2	PRES-BDW2M2T10S131			SCALA130-2-1/3234	1.5		9.2	1.5" H x 1.25" H	
3	PRES-BDW2M2T10S132			SCALA130-2/3234			5.7		
4	PRES-BDW2M2T10SC13			SCALA100-3/3234	1		4	1.25" H x 1.25" H	
5	PRES-BDW2M2T10SC14			SCALA100-4/3234	1.5		5.3		
6	PRES-BDW2M2T10SX15			SCALAX100-5/3234	2		6	1.25" H x 1.25" H	

\* Por motivo de protección del equipo durante el manejo y embarque, el tanque se surte por separado (sin ensamblar).

**QUIERO COMPRAR**  
Ahora tus compras a un clic de distancia, solo inicia sesión y selecciona los equipos que requieras

**ÁREAS DE OPERACIÓN**

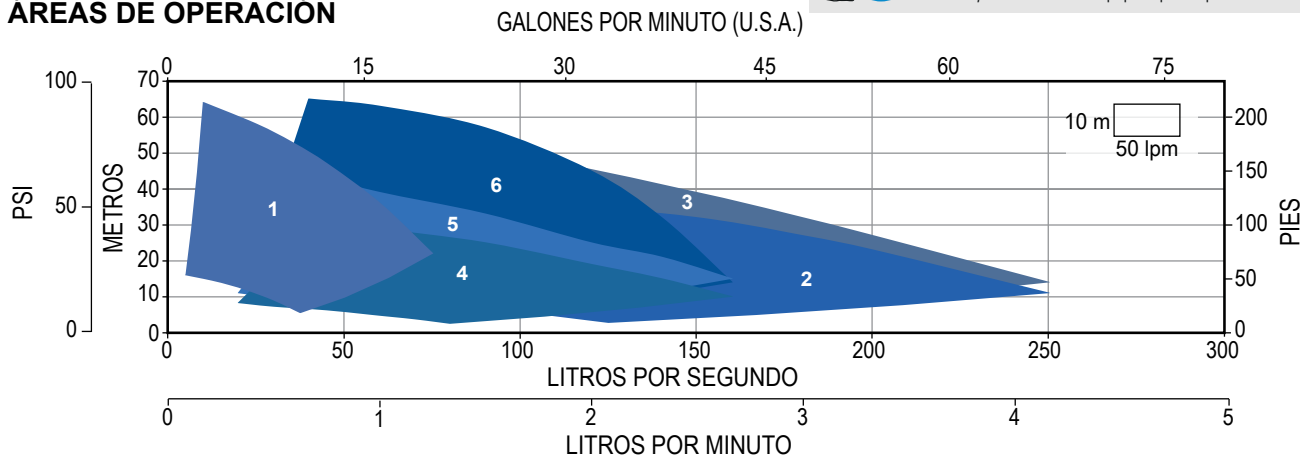

**PAQUETE DE BOMBEO CON UNA MOTOBOMBA MARCA ALTAMIRA SERIE LOTUS**

- Ideal para uso residencial y comercial
- Presión constante, velocidad variable, ahorro de energía eléctrica, arranque y paro suave
- Funcionamiento automático
- Compacto, fácil de instalar

Incluye:

- Motobomba centrífuga multietapas horizontal marca ALTAMIRA serie LOTUS. De excelente calidad. Cuerpo, eje, impulsores, succión y descarga en acero inoxidable 304. Motor cerrado enfriado por aire. Carcasa en aluminio
- Variador de frecuencia marca HIDROCONTROL serie B-DRIVE, el cual brinda las siguientes ventajas:
  - Presión constante. Ahorro de energía
  - Alimentación voltaje monofásico (1x230 V)
  - Creación de sistemas dúplex considerando un variador B-DRIVE en cada motobomba
  - Puesta en marcha fácil de realizar.
  - Válvula check integrada
  - Protecciones como:
    - ✓ Alto y bajo voltaje
    - ✓ Sobrecarga
    - ✓ Cortocircuito
    - ✓ Trabajo en seco
    - ✓ Alta y baja presión
- Tanque precargado de acero, para 150 psi de presión máxima de trabajo



Mano de obra



Variador de frecuencia HC serie B-DRIVE y la motobomba ALTAMIRA serie LOTUS



Tanque precargado

ÁREA	CÓDIGO	ALIMENTACIÓN FASES X VOLTS	VARIADOR	MOTOBOMBA	HP	MOTOBOMBA FASES X VOLTS	AMP.	SUCCIÓN X DESCARGA	* TANQUE INCLUIDO LITROS (GAL.)
3	PRES-BDW2M2T10LO13	1 x 230	B-DRIVEWMT10/230	LOTUS100-3/1230	1	3 x 230	6.2	1.25"H x 1.25"H	18 (4.7)
4	PRES-BDW2M2T10LO14			LOTUS100-4/1230	1.2		7		

\* Por motivo de protección del equipo durante el manejo y embarque, el tanque se surte por separado (sin ensamblar).

**QUIERO COMPRAR**  
 Ahora tus compras a un clic de distancia, solo inicia sesión y selecciona los equipos que requieras

**ÁREAS DE OPERACIÓN**

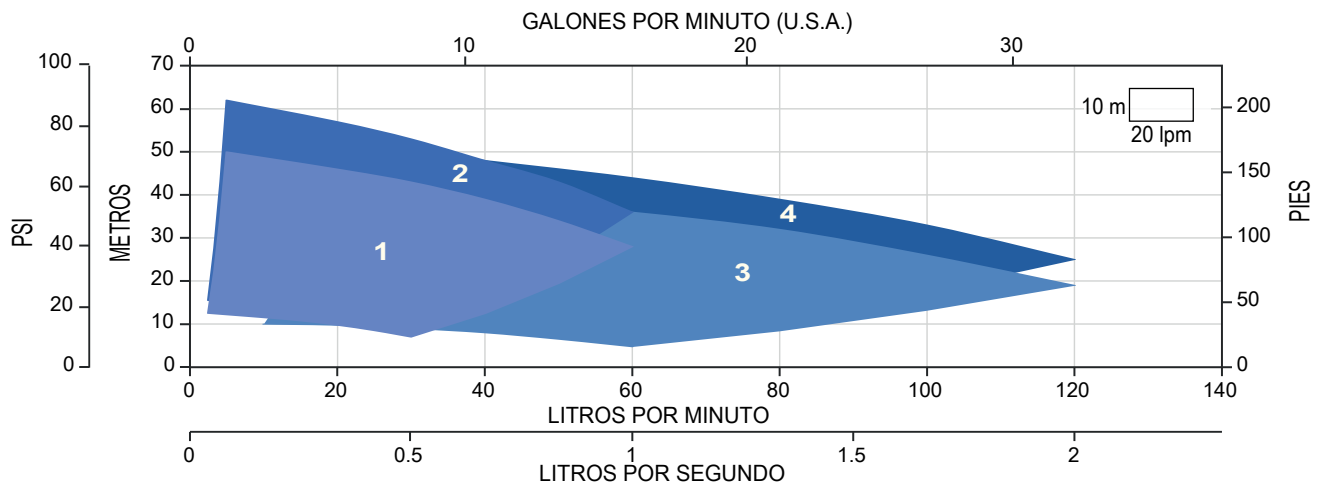

**PAQUETE DE BOMBEO CON UNA MOTOBOMBA MARCA ESPA SERIE PRISMA**

- Ideal para uso residencial y comercial
- Presión constante, velocidad variable, ahorro de energía eléctrica, arranque y paro suave
- Funcionamiento automático
- Compacto, fácil de instalar

Incluye:

- Motobomba centrífuga multietapas horizontal marca ESPA serie PRISMA. De excelente calidad. cuerpo, eje e impulsores en acero inoxidable, difusores en Noryl®. Succión y descarga en hierro fundido. Motor cerrado enfriado por aire. Carcasa en aluminio
- Variador de frecuencia marca HIDROCONTROL serie B-DRIVE, el cual brinda las siguientes ventajas:
  - Presión constante. Ahorro de energía
  - Alimentación voltaje monofásico (1x230 V)
  - Creación de sistemas dúplex considerando un variador B-DRIVE en cada motobomba
  - Puesta en marcha fácil de realizar.
  - Válvula check integrada
  - Protecciones como:
    - ✓ Alto y bajo voltaje
    - ✓ Sobrecarga
    - ✓ Cortocircuito
    - ✓ Trabajo en seco
    - ✓ Alta y baja presión
- Tanque precargado de acero, para 150 psi de presión máxima de trabajo



Mano de obra



Variador de frecuencia HC serie B-DRIVE y la motobomba ESPA serie PRISMA



Tanque precargado

ÁREA	CÓDIGO	ALIMENTACIÓN FASES X VOLTS	VARIADOR	MOTOBOMBA	HP	MOTOBOMBA FASES X VOLTS	AMP.	SUCCIÓN X DESCARGA	* TANQUE INCLUIDO LITROS (GAL.)
3	PRES-BDW2M2T12P254	1 x 230	B-DRIVEWMT10/230	PRISMA25-4/3220	2	3 x 230	6.5	1.25"H x 1.25"H	18 (4.7)
4	PRES-BDW2M2T10P352			PRISMA35N-2/3224	1.5		5.2		
5	PRES-BDW2M2T10P353			PRISMA35N-3/3224	2		7.3		
6	PRES-BDW2M2T10P354			PRISMA35N-4/3224	3		9		
7	PRES-BDW2M2T10P452			PRISMA45N-2/3224	2		8.7		

\* Por motivo de protección del equipo durante el manejo y embarque, el tanque se surte por separado (sin ensamblar).



**QUIERO COMPRAR**

Ahora tus compras a un clic de distancia, solo inicia sesión y selecciona los equipos que requieras

**ÁREAS DE OPERACIÓN**

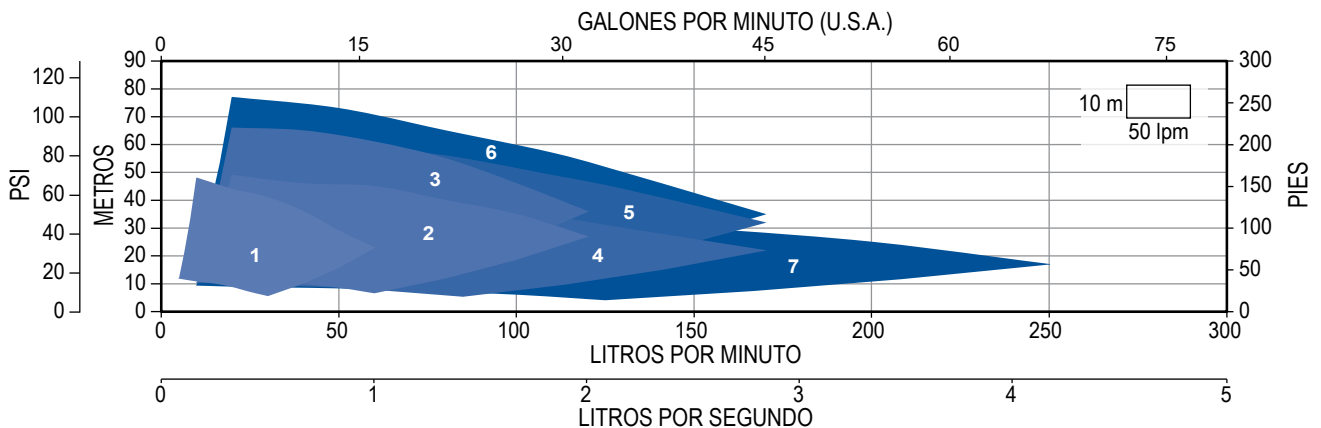

**PAQUETE DE BOMBEO CON UNA MOTOBOMBA MARCA ALTAMIRA SERIE SCALA**

- Ideal para uso residencial y comercial
- Presión constante, velocidad variable, ahorro de energía eléctrica, arranque y paro suave
- Funcionamiento automático
- Compacto, fácil de instalar
- Motobomba multietapas horizontal marca ALTAMIRA serie SCALA, de excelente calidad, muy silenciosa, robusta y eficiente. Eje, impulsores y tazones en acero inoxidable. Succión y descarga en hierro fundido. Motor cerrado enfriado por aire. Carcasa en aluminio
- Incluye variador de frecuencia marca HIDROCONTROL serie WATER DRIVE el cual brinda ventajas importantes:
  - Permite trabajar con amplio rango de voltaje de alimentación (170 a 270 v)
  - Puesta en marcha fácil de realizar
  - Leds para establecer y visualizar; presión del sistema, presión de arranque, corriente del motor y frecuencia de operación
  - Protege a la motobomba en:
    - ✓ Alto y bajo voltaje
    - ✓ Sobrecarga. Corto circuito
    - ✓ Trabajo en seco. Baja presión
    - ✓ Alta temperatura del líquido
    - ✓ Alarma por golpe de ariete (es activada cuando se detecta un golpe de presión de 2 veces la presión de trabajo)
    - ✓ Alarma externa (está opción es utilizada para detener la operación del equipo en caso de colocar algún flotador externo)
- Tanque precargado de acero, para 150 psi de presión máxima de trabajo



ÁREA DE OPERACIÓN	CÓDIGO	ALIMENTACIÓN FASES X VOLTS	VARIADOR	MOTOBOMBA	HP	MOTOBOMBA FASES X VOLTS	AMP.	SUCCIÓN X DESCARGA	* TANQUE INCLUIDO LITROS (GAL.)
1	PRES-WD2M2M08SC55	1 x 230	W-DRIVE2M2M/08	SCALA50-5/1230	1	1 x 230	5.9	1" H x 1.25" H	18 (4.7)
2	PRES-WD2M2M08SC13			SCALA100-3/1230			6.8	1.25" H x 1.25" H	
3	PRES-WD2M2T10SC13	1 X 230	W-DRIVEB2M2T/10	SCALA100-3/3234	1	3 x 230	4	1.25" H x 1.25" H	18 (4.7)
4	PRES-WD2M2T10SC14			SCALA100-4/3234	1.5		5.3		
5	PRES-WD2M2T10S131			SCALA130-2-1/3234	2		5.7	1.5" H x 1.25" H	
6	PRES-WD2M2T10S132			SCALA130-2/3234			6.6		
7	PRES-WD2M2T10SX15			SCALAX100-5/3234			6	1.25" H x 1.25" H	

\* Por motivo de protección del equipo durante el manejo y embarque, el tanque se surte por separado (sin ensamblar).



**QUIERO COMPRAR**

Ahora tus compras a un clic de distancia, solo inicia sesión y selecciona los equipos que requieras

**ÁREAS DE OPERACIÓN**

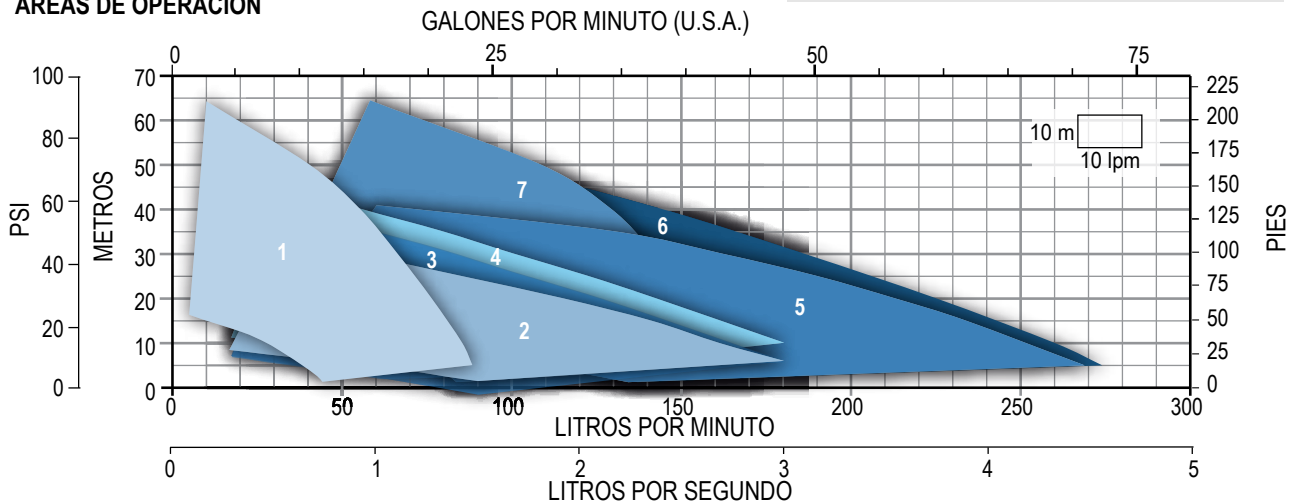

**PAQUETE DE BOMBEO CON UNA MOTOBOMBA MARCA ESPA SERIE PRISMA**

- Ideal para uso residencial y comercial
- Presión constante, velocidad variable, ahorro de energía eléctrica, arranque y paro suave
- Funcionamiento automático
- Compacto, fácil de instalar
- Motobomba multietapas horizontal marca ESPA serie PRISMA de excelente calidad, muy silenciosa, robusta y eficiente. Eje e impulsores en acero inoxidable. Tazones en Noryl®. Succión y descarga en hierro fundido. Motor cerrado enfriado por aire. Carcasa en aluminio
- Incluye variador de frecuencia marca HIDROCONTROL serie WATER DRIVE el cual brinda ventajas importantes:
  - Permite trabajar con amplio rango de voltaje de alimentación (170 a 270 v)
  - Puesta en marcha fácil de realizar
  - Leds para establecer y visualizar; presión del sistema, presión de arranque, corriente del motor y frecuencia de operación
  - Protege a la motobomba en:
    - ✓ Alto y bajo voltaje
    - ✓ Sobrecarga. Corto circuito
    - ✓ Trabajo en seco. Baja presión
    - ✓ Alta temperatura del líquido
    - ✓ Alarma por golpe de ariete (es activada cuando se detecta un golpe de presión de 2 veces la presión de trabajo)
    - ✓ Alarma externa (está opción es utilizada para detener la operación del equipo en caso de colocar algún flotador externo)
- Tanque precargado de acero, para 150 psi de presión máxima de trabajo



ÁREA DE OPERACIÓN	CÓDIGO	ALIMENTACIÓN FASES X VOLTS	VARIADOR	MOTOBOMBA	HP	MOTOBOMBA FASES X VOLTS	AMP.	SUCCIÓN X DESCARGA	* TANQUE INCLUIDO LITROS (GAL.)
1	PRES-WD2M2M08P153	1 x 230	W-DRIVE2M2M/08	PRISMA15-3/1220	0.75	1 x 230	4.7	1" H x 1.25" H	2.8 (0.7)
2	PRES-WD2M2M08P252			PRISMA25-2/1220	1		6		18 (4.7)
3	PRES-WD2M2T10P254	1 x 230	W-DRIVEB2M2T/10	PRISMA25-4/3220	2	3 x 230	6.5	1" H x 1.25" H	18 (4.7)
4	PRES-WD2M2T10P352			PRISMA35N-2/3224	1.5		5.2		
5	PRES-WD2M2T10P353			PRISMA35N-3/3224	2		8		
6	PRES-WD2M2T10P354			PRISMA35N-4/3224	3		9		
7	PRES-WD2M2T10P452			PRISMA45N-2/3224	2		8.7		
8	PRES-WD2M2T10P453			PRISMA45N-3/3224	3		8.6	1.25" H x 1.25" H	

\* Por motivo de protección del equipo durante el manejo y embarque, el tanque se surte por separado (sin ensamblar).

**QUIERO COMPRAR**  
 Ahora tus compras a un clic de distancia, solo inicia sesión y selecciona los equipos que requieras

**ÁREAS DE OPERACIÓN**

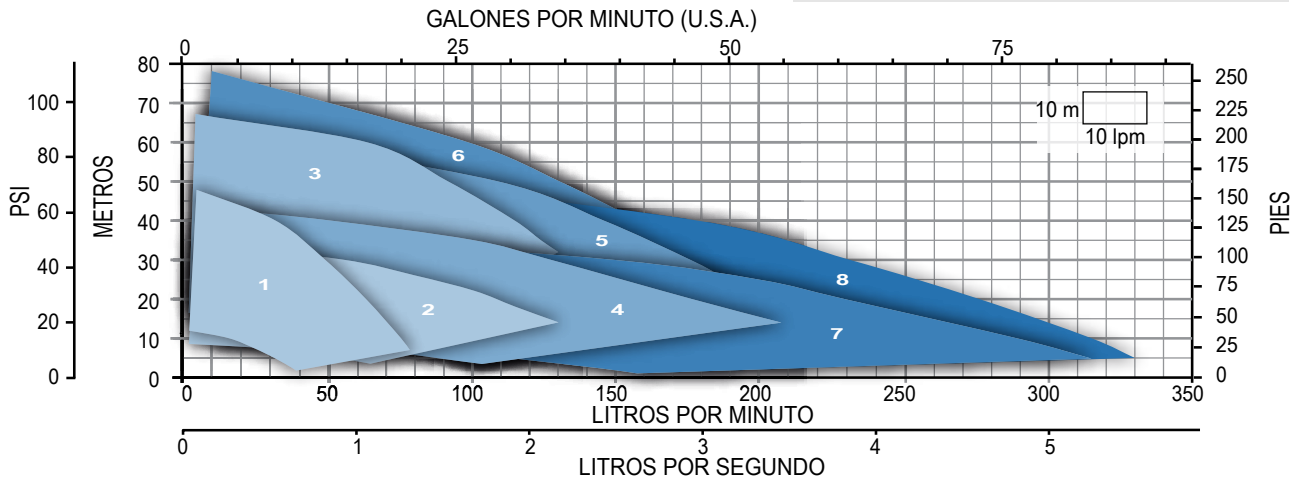

**PAQUETE DE BOMBEO CON UNA MOTOBOMBA MARCA ESPA SERIE MULTI**

- Ideal para uso residencial, comercial e industrial
- Presión constante, velocidad variable, ahorro de energía eléctrica, arranque y paro suave
- Funcionamiento automático
- Compacto, fácil de instalar
- Motobomba multietapas vertical marca ESPA serie MULTI de excelente calidad, muy silenciosa, robusta y eficiente. Eje e impulsores en acero inoxidable. Succión y descarga en hierro gris de fundición. Motor cerrado enfriado por aire. Carcasa en aluminio
- Incluye variador de frecuencia marca HIDROCONTROL serie WATER DRIVE el cual brinda ventajas importantes:
  - Permite trabajar con amplio rango de voltaje de alimentación (170 a 270 v)
  - Puesta en marcha fácil de realizar
  - Leds para establecer y visualizar; presión del sistema, presión de arranque, corriente del motor y frecuencia de operación
  - Protege a la motobomba en:
    - ✓ Alto y bajo voltaje
    - ✓ Sobrecarga. Corto circuito
    - ✓ Trabajo en seco. Baja presión
    - ✓ Alta temperatura del líquido
    - ✓ Alarma por golpe de ariete (es activada cuando se detecta un golpe de presión de 2 veces la presión de trabajo)
    - ✓ Alarma externa (está opción es utilizada para detener la operación del equipo en caso de colocar algún flotador externo)
- Tanque precargado de acero, para 150 psi de presión máxima de trabajo



ÁREA DE OPERACIÓN	CÓDIGO	ALIMENTACIÓN FASES X VOLTS	VARIADOR	MOTOBOMBA	HP	MOTOBOMBA FASES X VOLTS	AMP.	SUCCIÓN X DESCARGA	* TANQUE INCLUIDO LITROS (GAL.)
1	PRES-WD2M2T10M353	1 x 230	W-DRIVEB2M2T/10	MULTI35-3	2	3 x 230	7.3	1.5"H x 1.25"H	18 (4.7)
2	PRES-WD2M2T10M453			MULTI45-3	3		8.3		

\* Por motivo de protección del equipo durante el manejo y embarque, el tanque se surte por separado (sin ensamblar).

**QUIERO COMPRAR**  
 Ahora tus compras a un clic de distancia, solo inicia sesión y selecciona los equipos que requieras

**ÁREAS DE OPERACIÓN**

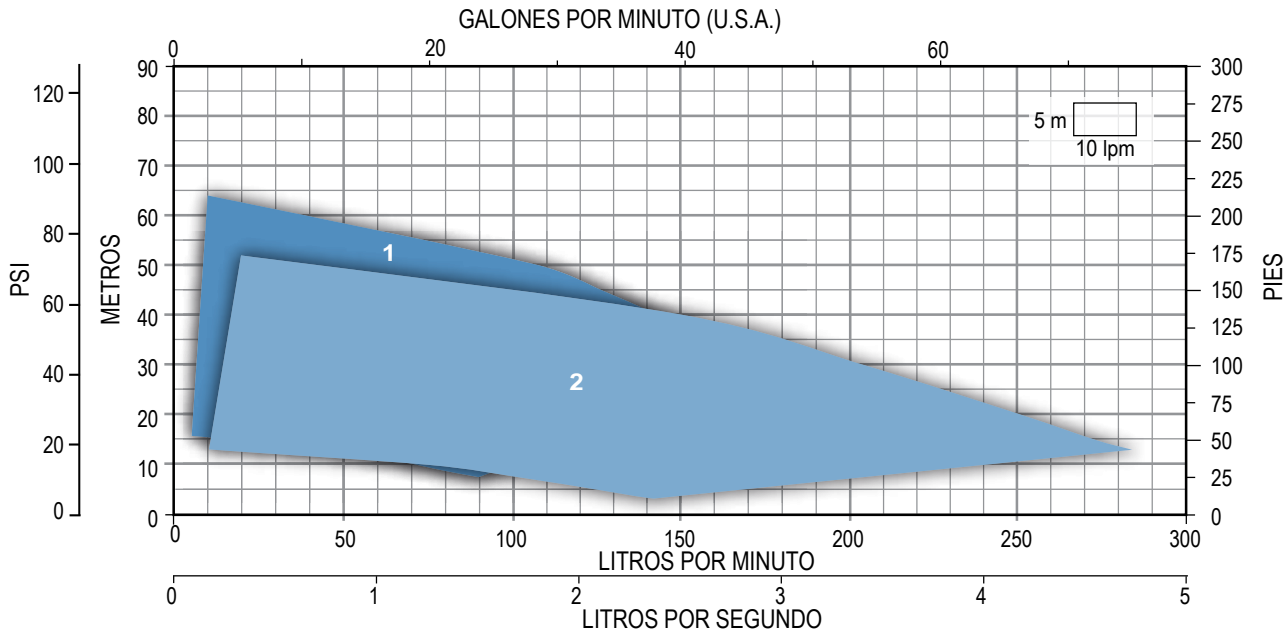

▪ Funcionamiento automático. Presión constante, velocidad variable, ahorro de energía eléctrica, arranque y paro suave

El paquete incluye:

- Bomba y motor sumergible para pozos de 4" de diámetro y mayores
- Bomba AQUA PAK serie TASK
  - Trabajo continuo
  - Cuerpo, eje en acero inoxidable
  - Impulsor fabricado en Celcon
  - Succión, descarga, válvula check y guardacable en termoplástico
- Motor FRANKLIN
  - Operación continua
  - Construcción externa en acero inoxidable
  - Acoplamiento NEMA
  - Temperatura máxima del agua a bombear 30° C
  - Lubricados por agua
  - Encapsulado en resina
  - Sistema de empuje tipo Kingsbury
- Variador de frecuencia FRANKLIN serie SUBDRIVE UTILITY el cual brinda las siguientes ventajas:
  - Presión de agua constante
  - Arranque suave del motor
  - Sensibilidad de baja carga ajustable
  - Transductor de presión



ÁREA	CÓDIGO	ALIMENTACIÓN FASES X VOLTS	VARIADOR	BOMBA	MOTOR	HP	CAPACIDAD TANQUE RECOMENDADO (No incluido) GAL.
1	TASKDRIVE05	1 x 115	SUBDRIVE UTILITY	TASK05N-H	MSF4 1/211152	1/2	6
2	TASKDRIVE10	1 x 230		TASK10N-F	MSF4 112302	1	20



**QUIERO COMPRAR**

Ahora tus compras a un clic de distancia, solo inicia sesión y selecciona los equipos que requieras

**ÁREAS DE OPERACIÓN**

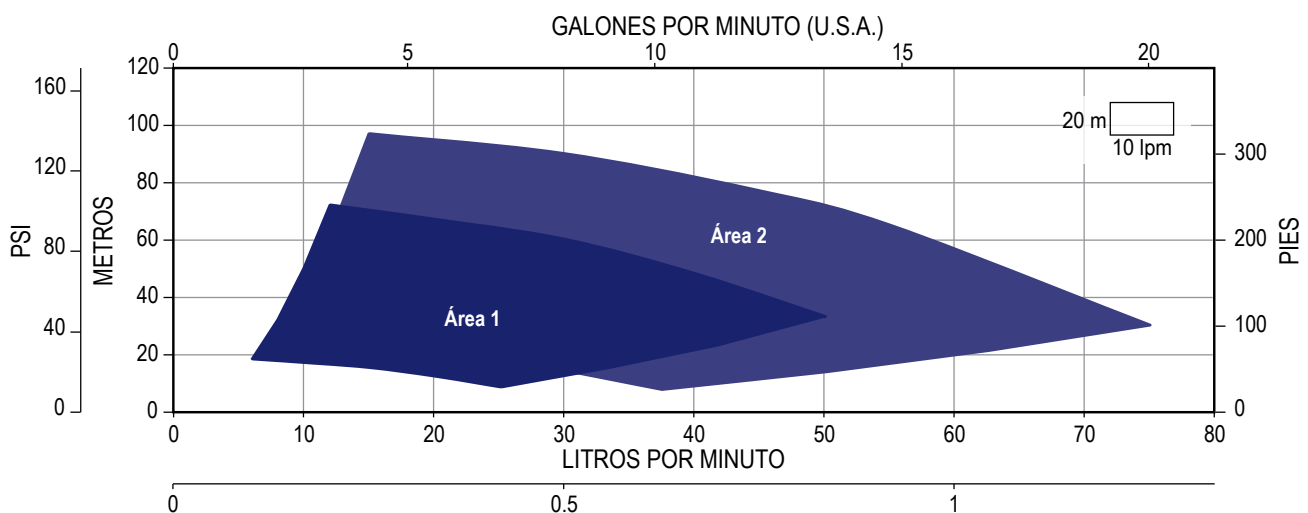

- El paquete incluye: Bomba, motor, variador de frecuencia B-DRIVE (con sensor de presión interno), tanque de acero y manómetro de acero inoxidable con glicerina
- Bomba y motor sumergible para pozos de 4" de diámetro y mayores
- Funcionamiento automático. Presión constante, velocidad variable, ahorro de energía eléctrica, arranque y paro suave
- Incluye variador de frecuencia marca HIDROCONTROL serie B-DRIVE el cual brinda ventajas importantes:
  - Permite trabajar con voltaje de alimentación (207 a 253 V)
  - Puesta en marcha fácil de realizar
  - Leds para establecer y visualizar lo siguiente: presión del sistema, corriente del motor, temperatura (°C) y frecuencia de operación
  - Protege a la motobomba en:
    - ✓ Alto y bajo voltaje
    - ✓ Sobrecarga. Corto circuito
    - ✓ Trabajo en seco. Baja presión
    - ✓ Alta presión
    - ✓ Alta temperatura
    - ✓ Nivel (Flotador)
- Tanque precargado de acero, 150 psi de presión máxima de trabajo

- Bomba AQUA PAK serie MAX:
  - Excelente calidad, robusta y de larga durabilidad
  - Diseño de impulsores flotantes (antibloqueo)
  - Cuerpo, succión, descarga, válvula check, guardacable, colador de succión, eje y cople en acero inoxidable 304
  - Impulsores en Noryl®, difusores en Lexan®
- Motor AQUA PAK:
  - Acoplamiento NEMA
  - Carcasa, eje y cubierta de soportes superior e inferior contruidos en acero inoxidable
  - Bobinas y baleros lubricados en aceite de calidad PREMIUM (para aplicaciones de agua potable)



CÓDIGO	MODELO DE LA BOMBA	FLUJO NOMINAL LPS (LPM)	VARIADOR	HP	AMP.	ALIMENTACIÓN FASES X VOLTS	MOTOR FASES X VOLTS	CAPACIDAD DEL TANQUE INCLUIDO LITROS (GAL)
MAXBDRIVEW40-48	M0.705-7	0.7 (42)	B-DRIVEWMT10/230	1/2	2.8	1 x 230	3 x 230	8 (2.1)
MAXBDRIVEW85-48	M2X10-7	2 (120)		1	4.5			
MAXBDRIVEW85-62	M2X15-9	2.5 (150)		1.5	5.7			
MAXBDRIVEW85-75	M2X20-11	2 (120)		2	7.6			
MAXBDRIVEW125-40	M2.5X15-8	2.5 (150)		1.5	5.7			
MAXBDRIVEW200-35	M3.5X20-7	3.5 (210)		2	7.6			18 (4.7)

## ÁREAS DE OPERACIÓN

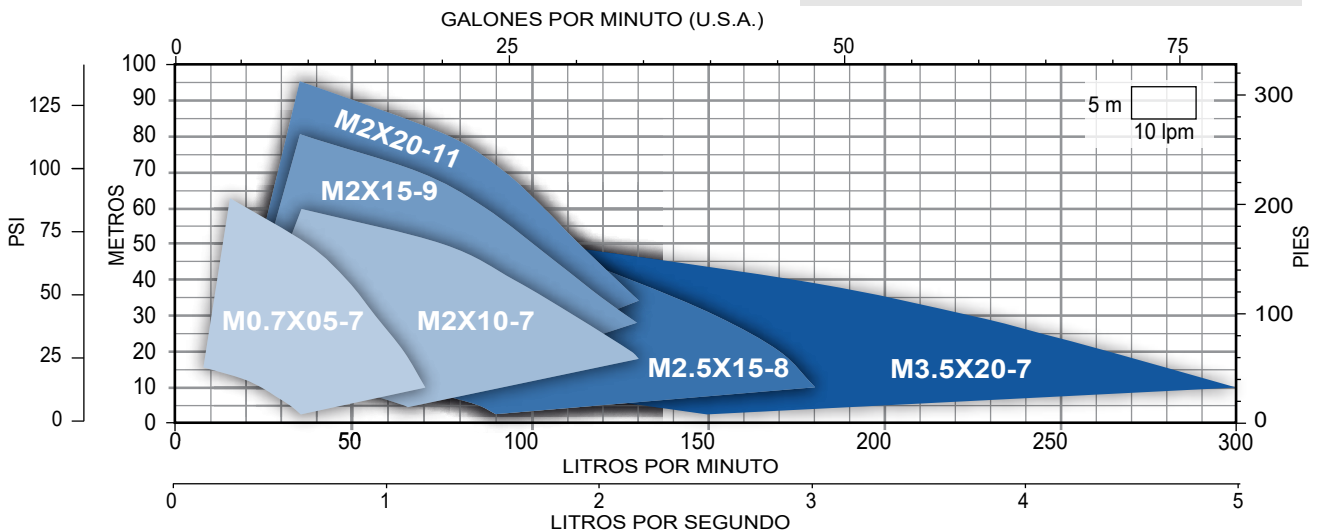

**QUIERO COMPRAR**  
Ahora tus compras a un clic de distancia, solo inicia sesión y selecciona los equipos que requieras

- El paquete incluye: Bomba, motor, variador de frecuencia B-DRIVE (con sensor de presión interno), tanque de acero y manómetro de acero inoxidable con glicerina
- Bomba y motor sumergible para pozos de 4" de diámetro y mayores
- Funcionamiento automático. Presión constante, velocidad variable, ahorro de energía eléctrica, arranque y paro suave
- Incluye variador de frecuencia marca HIDROCONTROL serie B-DRIVE el cual brinda ventajas importantes:
  - Permite trabajar con voltaje de alimentación (207 a 253 V)
  - Puesta en marcha fácil de realizar
  - Leds para establecer y visualizar lo siguiente: presión del sistema, corriente del motor, temperatura (°C) y frecuencia de operación
  - Protege a la motobomba en:
    - ✓ Alto y bajo voltaje
    - ✓ Sobrecarga. Corto circuito
    - ✓ Trabajo en seco. Baja presión
    - ✓ Alta presión
    - ✓ Alta temperatura
    - ✓ Nivel (Flotador)
- Tanque precargado de acero, 150 psi de presión máxima de trabajo

- Bomba AQUA PAK serie MAX P:
  - Excelente calidad, robusta y de larga durabilidad
  - Diseño de impulsores flotantes (antibloqueo)
  - Cuerpo, válvula check, guardacable, eje y cople en acero inoxidable 304
  - Impulsores, succión y descarga en Noryl®, colador en polipropileno
- Motor AQUA PAK:
  - Acoplamiento NEMA
  - Carcasa, eje y cubierta de soportes superior e inferior construidos en acero inoxidable
  - Bobinas y baleros lubricados en aceite de calidad PREMIUM (para aplicaciones de agua potable)



CÓDIGO	MODELO DE LA BOMBA	FLUJO NOMINAL LPS (LPM)	VARIADOR	HP	AMP.	ALIMENTACIÓN FASES X VOLTS	MOTOR FASES X VOLTS	CAPACIDAD DEL TANQUE INCLUIDO LITROS (GAL)
MAX-P-BDRIVEW80-26	M1.5P05-5	1.5 (90)	B-DRIVEWMT10/230	1/2	2.8	1 x 230	3 x 230	8 (2.1)
MAX-P-BDRIVEW80-48	M1.5P10-8	1.5 (90)		1	4.5			
MAX-P-BDRIVEW80-68	M1.5P15-11	1.5 (90)		1.5	5.7			

**ÁREAS DE OPERACIÓN**

**QUIERO COMPRAR**  
Ahora tus compras a un clic de distancia, solo inicia sesión y selecciona los equipos que requieras

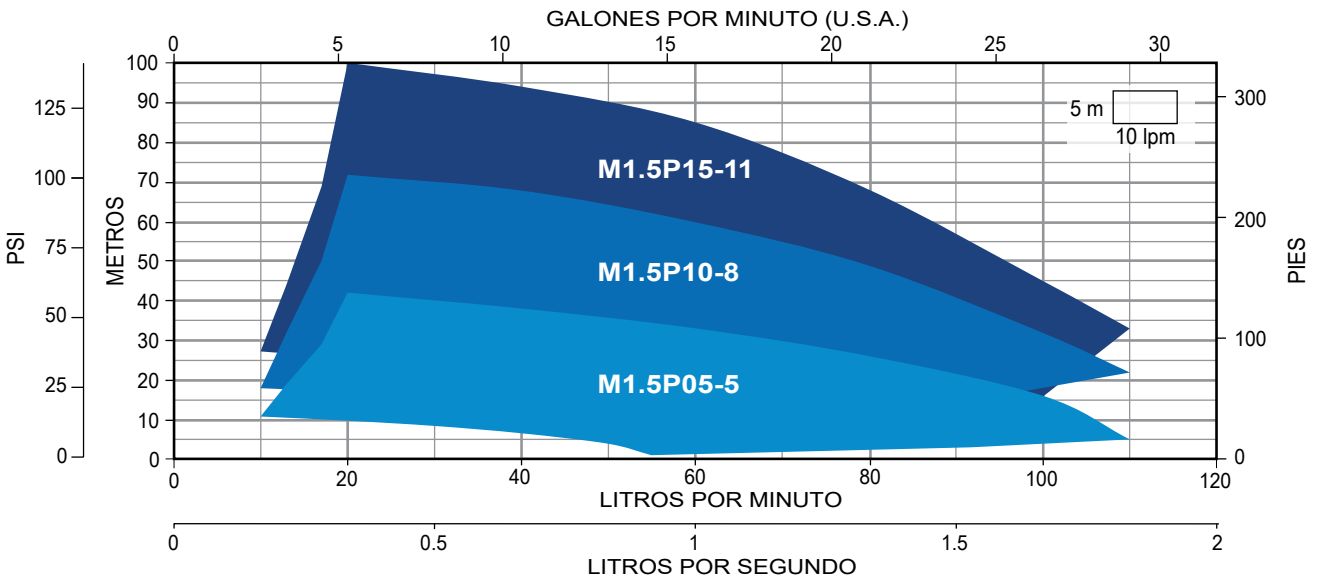

- El paquete incluye: Bomba, motor, variador de frecuencia WATER DRIVE (con sensor de presión interno), tanque de acero y manómetro de acero inoxidable con glicerina
- Bomba y motor sumergible para pozos de 4" de diámetro y mayores
- Funcionamiento automático. Presión constante, velocidad variable, ahorro de energía eléctrica, arranque y paro suave
- Incluye variador de frecuencia marca HIDROCONTROL serie WATER DRIVE el cual brinda ventajas importantes:
  - Permite trabajar con amplio rango de voltaje de alimentación (170 a 270 v)
  - Puesta en marcha fácil de realizar
  - Leds para establecer y visualizar lo siguiente: presión del sistema, presión de arranque, corriente del motor y frecuencia de operación
  - Protege a la motobomba en:
    - ✓ Alto y bajo voltaje
    - ✓ Sobrecarga. Corto circuito
    - ✓ Trabajo en seco. Baja presión
    - ✓ Alta temperatura del líquido
    - ✓ Alarma por golpe de ariete (se activa con un golpe de presión de 2 veces la presión de trabajo)
    - ✓ Alarma externa (para detener la operación del equipo en caso de colocar algún flotador externo)
- Tanque precargado de acero, 150 psi de presión máxima de trabajo

- Bomba AQUA PAK serie MAX:
  - Excelente calidad, robusta y de larga durabilidad
  - Diseño de impulsores flotantes (antibloqueo)
  - Cuerpo, succión, descarga, válvula check, guardacable, colador de succión, eje y cople en acero inoxidable 304
  - Impulsores en Noryl®, difusores en Lexan®
- Motor AQUA PAK:
  - Acoplamiento NEMA
  - Carcasa, eje y cubierta de soportes superior e inferior contruidos en acero inoxidable
  - Bobinas y baleros lubricados en aceite de calidad PREMIUM (para aplicaciones de agua potable)



CÓDIGO	MODELO DE LA BOMBA	FLUJO NOMINAL LPS (LPM)	VARIADOR	HP	AMP.	ALIMENTACIÓN FASES X VOLTS	MOTOR FASES X VOLTS	CAPACIDAD DEL TANQUE INCLUIDO LITROS (GAL)
MAXDRIVE40-48	M0.7X05-7	0.7 (42)	W-DRIVEB2M2T/10	1/2	2.8	1x230	3x230	8 (2.1)
MAXDRIVE85-48	M2X10-7	2 (120)		1	4.5			
MAXDRIVE85-62	M2X15-9	2 (120)		1.5	5.7			
MAXDRIVE85-75	M2X20-11	2 (120)		2	7.6			
MAXDRIVE125-40	M2.5X15-8	2.5 (150)		1.5	5.7			
MAXDRIVE200-35	M3.5X20-7	3.5 (210)		2	7.6			
								18 (4.7)

### ÁREAS DE OPERACIÓN

**QUIERO COMPRAR**  
 Ahora tus compras a un clic de distancia, solo inicia sesión y selecciona los equipos que requieras

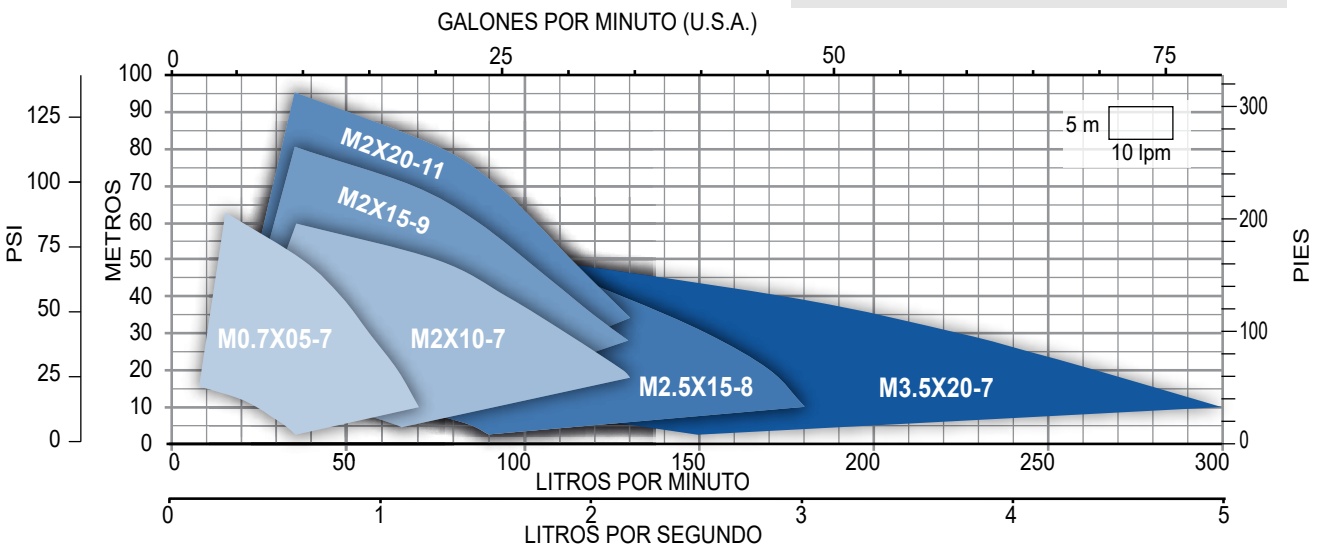

*Serie*  
**MAX P W-DRIVE**

- El paquete incluye: Bomba, motor, variador de frecuencia W-DRIVE (con sensor de presión interno), tanque de acero y manómetro de acero inoxidable con glicerina
- Bomba y motor sumergible para pozos de 4" de diámetro y mayores
- Funcionamiento automático. Presión constante, velocidad variable, ahorro de energía eléctrica, arranque y paro suave
- Incluye variador de frecuencia marca HIDROCONTROL serie W-DRIVE el cual brinda ventajas importantes:
  - Permite trabajar con un amplio rango de voltaje de alimentación (170 a 270 v)
  - Puesta en marcha fácil de realizar
  - Leds para establecer y visualizar lo siguiente: presión del sistema, presión de arranque, corriente del motor y frecuencia de operación
  - Protege a la motobomba en:
    - ✓ Alto y bajo voltaje
    - ✓ Sobrecarga. Corto circuito
    - ✓ Trabajo en seco. Baja presión
    - ✓ Alta temperatura del líquido
    - ✓ Alarma por golpe de ariete (se activa con un golpe de presión de 2 veces la presión de trabajo)
    - ✓ Nivel (Flotador)
    - ✓ Alarma externa (para detener la operación del equipo en caso de colocar algún flotador externo)
- Tanque precargado de acero, 150 psi de presión máxima de trabajo

- Bomba AQUA PAK serie MAX P:
  - Excelente calidad, robusta y de larga durabilidad
  - Diseño de impulsores flotantes (antibloqueo)
  - Cuerpo, válvula check, guardacable, eje y cople en acero inoxidable 304
  - Impulsores, succión y descarga en Noryl®, colador en polipropileno
- Motor AQUA PAK:
  - Acoplamiento NEMA
  - Carcasa, eje y cubierta de soportes superior e inferior contruidos en acero inoxidable
  - Bobinas y baleros lubricados en aceite de calidad PREMIUM (para aplicaciones de agua potable)

Equipado con:  
*Serie*  
**W-DRIVE**



CÓDIGO	MODELO DE LA BOMBA	FLUJO NOMINAL LPS (LPM)	VARIADOR	HP	AMP.	ALIMENTACIÓN FASES X VOLTS	MOTOR FASES X VOLTS	CAPACIDAD DEL TANQUE INCLUIDO LITROS (GAL)
MAX-P-WDRIVEW80-26	M1.5P05-5	1.5 (90)	W-DRIVEB2M2T/10	1/2	2.8	1 x 230	3 x 230	8 (2.1)
MAX-P-WDRIVEW80-48	M1.5P10-8	1.5 (90)		1	4.5			
MAX-P-WDRIVEW80-68	M1.5P15-11	1.5 (90)		1.5	5.7			



**QUIERO COMPRAR**

Ahora tus compras a un clic de distancia, solo inicia sesión y selecciona los equipos que requieras

**ÁREAS DE OPERACIÓN**

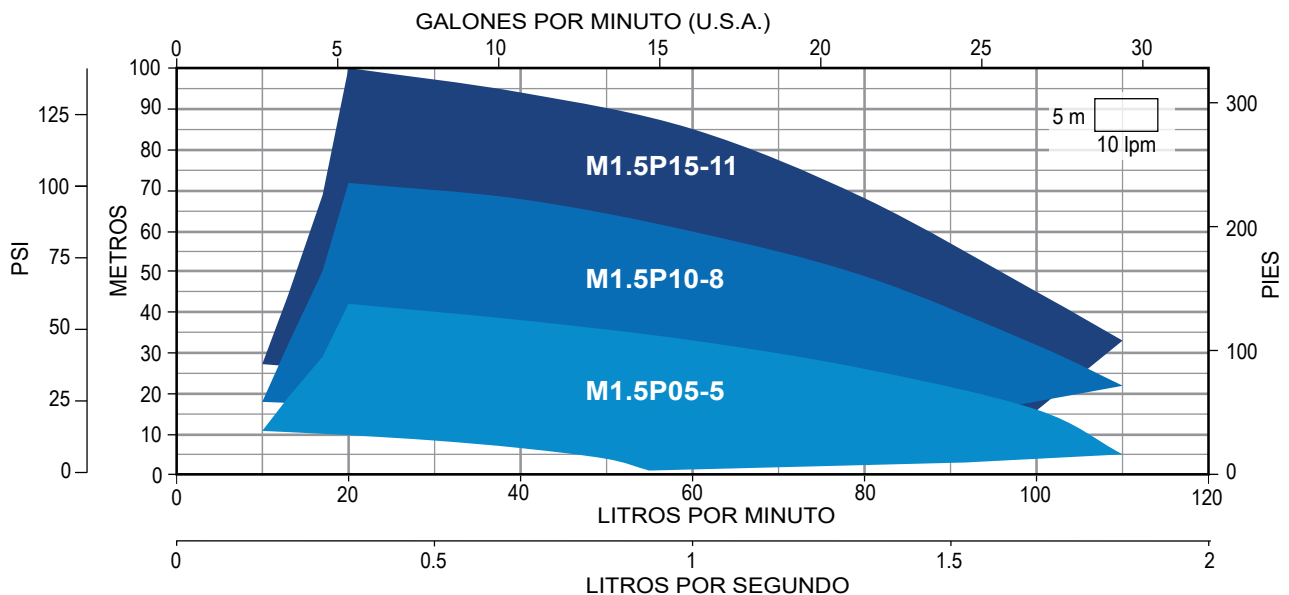

**PAQUETE DE BOMBEO CON UNA MOTOBOMBA SUMERGIBLE MARCA ESPA SERIE ACUARIA**

- Ideal para uso residencial y comercial
- Presión constante, velocidad variable, ahorro de energía eléctrica, arranque y paro suave
- Funcionamiento automático. Compacto, fácil de instalar
- Motobomba sumergible marca ESPA serie ACUARIA de excelente calidad, robusta y eficiente. Bomba y motor sumergible en un sólo cuerpo (monoblock). Por su excelente sistema de enfriamiento es ideal para cisternas y norias. Eje, impulsores, difusores, camisa de enfriamiento, succión y descarga en acero inoxidable  
 Incluye: - Robusta camisa de enfriamiento en acero inoxidable  
 - Interruptor de nivel para protección contra trabajo en seco  
 - 15 m de cable sumergible tomacorriente  
 - Válvula check en acero inoxidable
- Incluye variador de frecuencia marca HIDROCONTROL serie WATER DRIVE el cual brinda ventajas importantes:
  - Permite trabajar con amplio rango de voltaje de alimentación (170 a 270 v)
  - Puesta en marcha fácil de realizar
  - Leds para establecer y visualizar; presión del sistema, presión de arranque, corriente del motor y frecuencia de operación
  - Protege a la motobomba en:
    - ✓ Alto y bajo voltaje
    - ✓ Sobrecarga. Corto circuito
    - ✓ Trabajo en seco. Baja presión
    - ✓ Alta temperatura del líquido
    - ✓ Alarma por golpe de ariete (es activada cuando se detecta un golpe de presión de 2 veces la presión de trabajo)
    - ✓ Alarma externa (está opción es utilizada para detener la operación del equipo en caso de colocar algún flotador externo)
- Tanque precargado de acero, para 150 psi de presión máxima de trabajo



En el variador de frecuencia HC serie WATER DRIVE y en la motobomba ESPA serie ACUARIA



Tanque precargado

ÁREA DE OPERACIÓN	CÓDIGO	VOLTAJE DE ALIMENTACIÓN FASES X VOLTS	VARIADOR	MOTOBOMBA	HP	VOLTAJE DE MOTOBOMBA FASES X VOLTS	AMP.	TANQUE INCLUIDO LITROS (GAL.)
1	PRES-WD2M2M08AC73	1 x 230	W-DRIVEB2M2M/08	ACUARIA07S-3/220A	0.9	1 x 230	5.4	2.8 (0.7)
2	PRES-WD2M2M08AC74			ACUARIA07S-4/220A	1.2		6.6	

**Notas:**

- Los paquetes de bombeo con motobombas ACUARIA están considerados para una distancia máxima entre la motobomba y el WATER-DRIVE de 15 m, para distancias mayores consulte con el Departamento de Ventas.
- Este paquete se surte sin ensamblar (es decir, cada partida en su empaque individual).



**QUIERO COMPRAR**

Ahora tus compras a un clic de distancia, solo inicia sesión y selecciona los equipos que requieras

**ÁREAS DE OPERACIÓN**

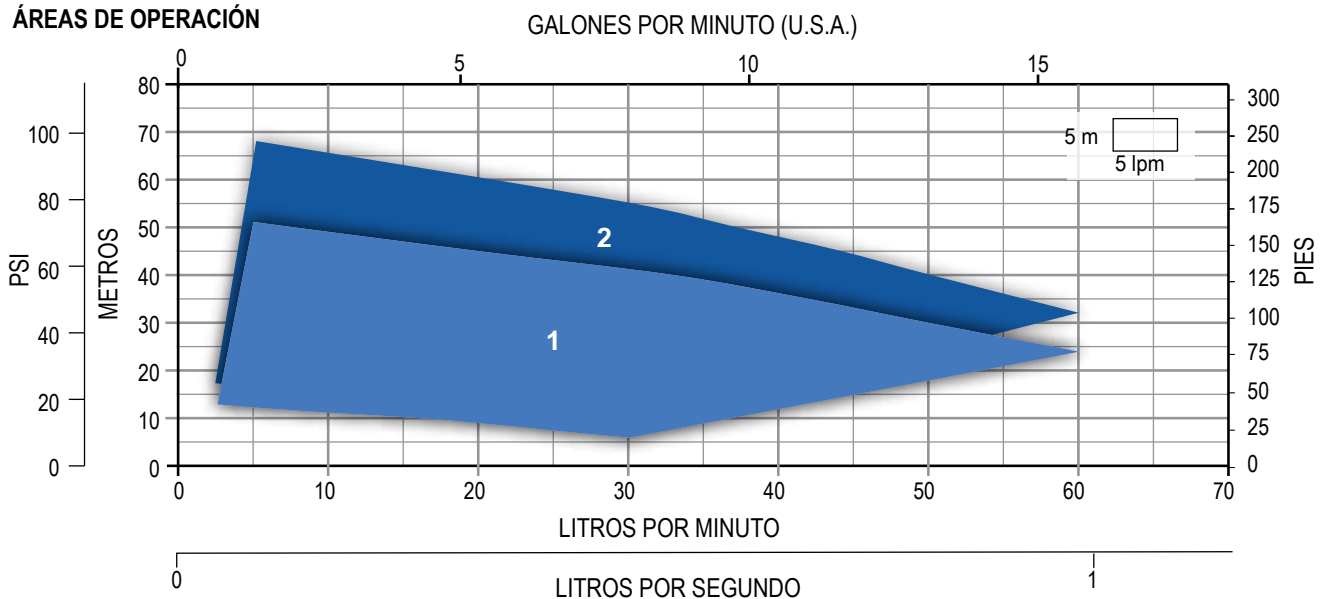



**Franklin Electric**

**PAQUETE DE BOMBEO  
SUBDRIVE QUICK PAK CONNECT  
(PRESIÓN CONSTANTE)**

- Diseño eléctrico de alta eficiencia para menores costos operativos
- Construcción exterior de acero inoxidable resistente a la corrosión
- Eje estriado de acero inoxidable
- Devanados herméticamente sellados
- Sistema de resina autocurativa
- Lubricación con agua
- Válvula de retención del filtro
- Cojinete de empuje tipo Kingsbury
- Diafragma de compensación de presión
- Incorporado con protección contra rayos
- Trabajo continuo en agua a 86° F (30 °C)
- Cable removible
- Certificación UL 778
- Certificación CSA
- Certificación ANSI/NSF 61 (aprobado para aplicaciones de agua potable)
- Montaje tipo NEMA



**SUBDRIVE QUICK PAK CONNECT**

CÓDIGO	FLUJO NOMINAL DE LA BOMBA (gpm)	HP	VOLTAJE DE ENTRADA FASES X VOLTS.	DRIVE	*CAPACIDAD DE TANQUE (SUGERIDO)	
					LITROS	GAL
C-25SDPM-1.5HP	25	1.5	1 x 208/230VCA	SD15	15.1	4
C-25SDPM-2HP		2		SD20	30.3	8
C-25SDPM-3HP		3		SD30	30.3	8
C-35SDPM-1.5HP	35	1.5		SD15	15.1	4
C-35SDPM-2HP		2		SD20	30.3	8
C-35SDPM-3HP		3		SD30	30.3	8
C-35SDPM-5HP		5	1 x 208/230±10%VCA	SD50	75.7	20
C-60SDPM-3HP	60	3	1 x 208/230VCA	SD30	30.3	8
C-60SDPM-5HP		5	1 x 208/230±10%VCA	SD50	75.7	20
C-90SDPM-3HP	90	3	1 x 208/230VCA	SD30	30.3	8
C-90SDPM-5HP		5	1 x 208/230±10%VCA	SD50	75.7	20

SD= SubDrive



**QUIERO COMPRAR**

Ahora tus compras a un clic de distancia, solo inicia sesión y selecciona los equipos que requieras

# ***PRESURIZADORES MÚLTIPLES***



- La solución para el suministro automático, seguro y eficiente de agua a presión constante
- Listo para instalarse
- Ahorro de energía
- Construidos para durar
- Incluye:
  - Tablero con un variador de velocidad por motobomba (CVB)
  - Gabinete metálico NEMA 1 con recubrimiento en polvo (electrostático)
  - Alarma por nivel crítico
  - Válvula de alivio en bronce
  - Display de ajuste y supervisión para cada motobomba
  - Supresor de picos
  - Sistema de ventilación forzada
  - Led de operación
  - Selectores -manual -fuera -automático
  - Transductor de presión y manómetro ALTAMIRA de glicerina
  - Colector galvanizado con brida para conexión a la red
  - Ensamblado con motobombas de alta calidad ALTAMIRA serie FLUX (Cuerpo en acero inoxidable 304)
- Protecciones:
  - Baja carga.
  - Falta de fase.
  - Alto y bajo voltajes
  - Sobrecarga de corriente.
  - Cortocircuito
  - Alta y baja presión
  - Trabajo en seco y bajo nivel de cisterna (a través de flotador)



Mano de obra y materiales



Tablero CVB



Motobomba

### PRESURIZADOR MÚLTIPLE CON 2 MOTOBOMBAS (DÚPLEX)

CÓDIGO	MOTOBOMBA	HP	VOLTAJE DE ALIMENTACIÓN FASES X VOLTS (Vca)	AMPERAJE DE CADA MOTOBOMBA AMP.	*TABLERO DE CONTROL	SUCCIÓN DE LA MOTOBOMBA (PULGADAS)	DIÁMETRO COLECTOR DESCARGA (PULGADAS)	**DIMENSIONES Y PESO DEL PRESURIZADOR			PESO (Kg)			
								LARGO (cm)	ANCHO (cm)	ALTO (cm)				
PDV-FL55523-VV	FLUX5-5.53234	5.5	3 x 230	15	TASA VV	2"	4" (ANSI Clase 150)	135	130	155	800			
PDV-FL55543-VV			3 x 460	7.5						145	800			
PDV-FL55523-CVB			3 x 230	15	CVB					900				
PDV-FL55543-CVB			3 x 460	7.5						900				
PDV-FL57523-VV	FLUX5-7.53234	7.5	3 x 230	20	TASA VV					2.5"	6" (ANSI Clase 150)	175	155	850
PDV-FL57543-VV			3 x 460	10									850	
PDV-FL57523-CVB			3 x 230	20	CVB								950	
PDV-FL57543-CVB			3 x 460	10									950	
PDV-FL121523-VV	FLUX12-153234	15	3 x 230	36.5	TASA VV	2.5"	6" (ANSI Clase 150)	175	1200				1200	
PDV-FL121543-VV			3 x 460	18.3					1200					
PDV-FL121523-CVB			3 x 230	36.5	CVB				1250					
PDV-FL121543-CVB			3 x 460	18.3					1250					

\*El control TASA VV varía la velocidad de 1 motobomba, trabajando el resto a plena carga. El control CVB varía la velocidad de todas las motobombas mejorando así el desempeño y el ahorro de energía.

\*\*Dimensiones y pesos generales del presurizador empacado, esta información puede cambiar sin previo aviso.



#### QUIERO COMPRAR

Ahora tus compras a un clic de distancia, solo inicia sesión y selecciona los equipos que requieras

### ÁREAS DE OPERACIÓN

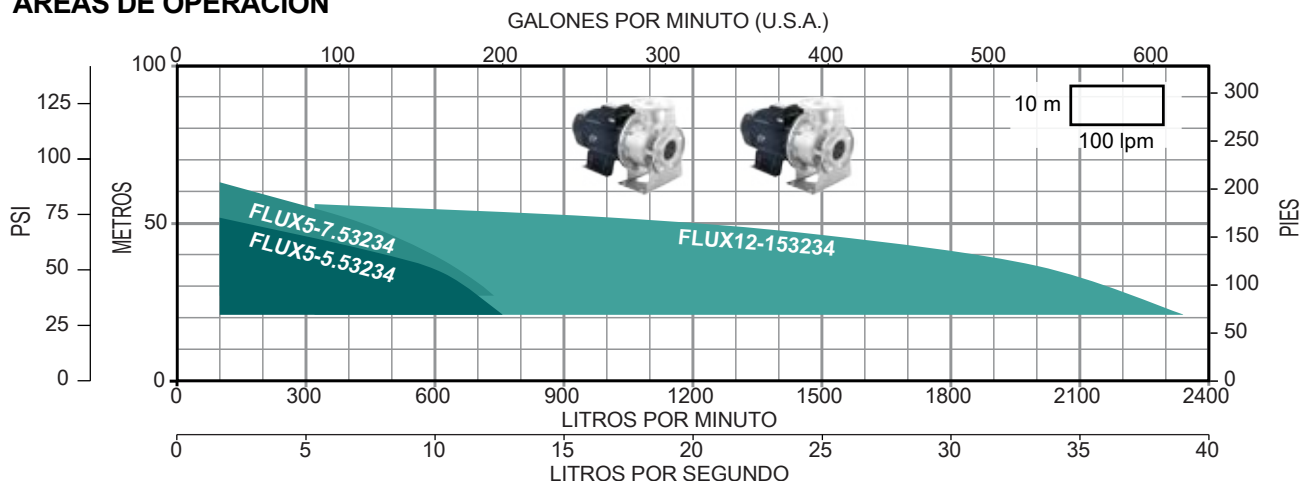

- La solución para el suministro automático, seguro y eficiente de agua a presión constante
- Listo para instalarse
- Ahorro de energía
- Construïdos para durar
- Incluye:
  - Tablero con un variador de velocidad por motobomba (CVB)
  - Gabinete metálico NEMA 1 con recubrimiento en polvo (electrostático)
  - Alarma por nivel crítico
  - Válvula de alivio en bronce
  - Display de ajuste y supervisión para cada motobomba
  - Supresor de picos
  - Sistema de ventilación forzada
  - Led de operación
  - Selectores -manual -fuera -automático
  - Transductor de presión y manómetro ALTAMIRA de glicerina
  - Colector galvanizado con brida para conexión a la red
  - Ensamblado con motobombas de alta calidad ALTAMIRA serie FLUX (Cuerpo en acero inoxidable 304)
- Protecciones:
  - Baja carga.
  - Falla de fase.
  - Alto y bajo voltajes
  - Sobrecarga de corriente.
  - Cortocircuito
  - Alta y baja presión
  - Trabajo en seco y bajo nivel de cisterna (a través de flotador)



Mano de obra y materiales



Tablero CVB



Motobomba

### PRESURIZADOR MÚLTIPLE CON 3 MOTOBOMBAS (TRIPLEX)

CÓDIGO	MOTOBOMBA	HP	VOLTAJE DE ALIMENTACIÓN FASES X VOLTS (Vca)	AMPERAJE DE CADA MOTOBOMBA AMP.	*TABLERO DE CONTROL	SUCCIÓN DE LA MOTOBOMBA (PULGADAS)	DIÁMETRO COLECTOR DESCARGA (PULGADAS)	**DIMENSIONES Y PESO DEL PRESURIZADOR			PESO (Kg)			
								LARGO (cm)	ANCHO (cm)	ALTO (cm)				
PTV-FL55523-VV	FLUX5-5.53234	5.5	3 x 230	15	TASA VV	2"	6" (ANSI Clase 150)	130	200	175	1 200			
PTV-FL55543-VV			3 x 460	7.5						155	1 200			
PTV-FL55523-CVB			3 x 230	15	CVB						1 350			
PTV-FL55543-CVB			3 x 460	7.5							1 350			
PTV-FL57523-VV	FLUX5-7.53234	7.5	3 x 230	20	TASA VV								175	1 275
PTV-FL57543-VV			3 x 460	10							1 275			
PTV-FL57523-CVB			3 x 230	20	CVB						1 425			
PTV-FL57543-CVB			3 x 460	10							1 425			
PTV-FL121523-VV	FLUX12-153234	15	3 x 230	36.5	TASA VV	2.5"				210	1 800			
PTV-FL121543-VV			3 x 460	18.3				1 800						
PTV-FL121523-CVB			3 x 230	36.5	CVB			1 875						
PTV-FL121543-CVB			3 x 460	18.3				1 875						

\*El control TASA VV varía la velocidad de 1 motobomba, trabajando el resto a plena carga. El control CVB varía la velocidad de todas las motobombas mejorando así el desempeño y el ahorro de energía.

\*\*Dimensiones y pesos generales del presurizador empacado, esta información puede cambiar sin previo aviso.



#### QUIERO COMPRAR

Ahora tus compras a un clic de distancia, solo inicia sesión y selecciona los equipos que requieras

### ÁREAS DE OPERACIÓN

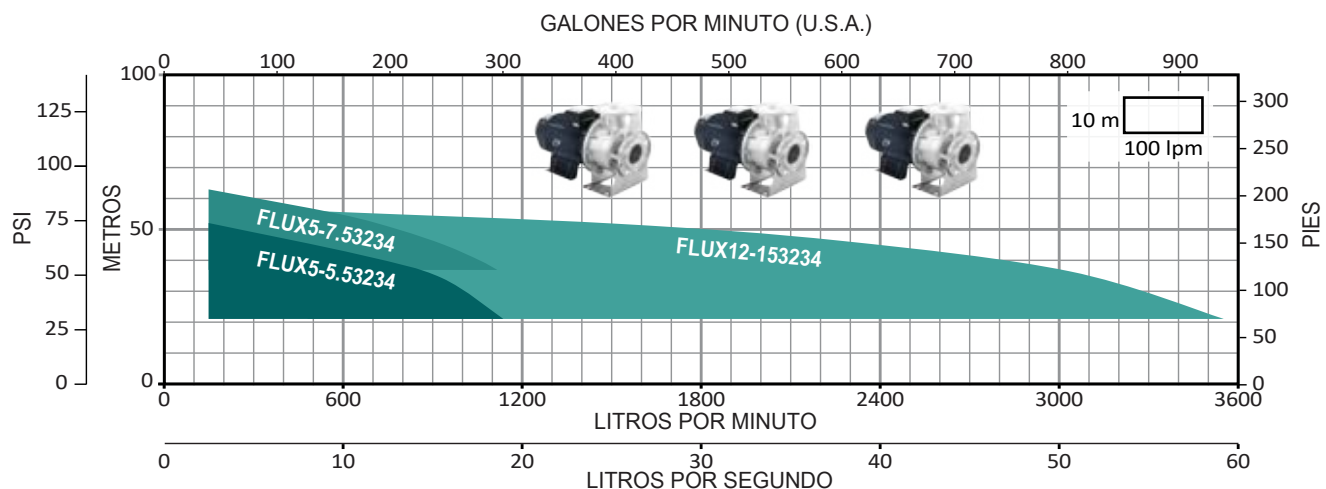

- La solución para el suministro automático, seguro y eficiente de agua a presión constante
- Listo para instalarse
- Ahorro de energía
- Construidos para durar
- Incluye:
  - Tablero con un variador de velocidad por motobomba (CVB)
  - Gabinete metálico NEMA 1 con recubrimiento en polvo (electroestático)
  - Alarma por nivel crítico
  - Válvula de alivio en bronce
  - Display de ajuste y supervisión para cada motobomba
  - Supresor de picos
  - Sistema de ventilación forzada
  - Led de operación
  - Selectores -manual -fuera -automático
  - Transductor de presión y manómetro ALTAMIRA de glicerina
  - Colector galvanizado con brida para conexión a la red
  - Ensamblado con motobombas de alta calidad ALTAMIRA serie FLUX (Cuerpo en acero inoxidable 304)
- Protecciones:
  - Baja carga.
  - Falla de fase.
  - Alto y bajo voltajes
  - Sobrecarga de corriente.
  - Cortocircuito
  - Alta y baja presión
  - Trabajo en seco y bajo nivel de cisterna (a través de flotador)



Mano de obra y materiales



Tablero CVB



Motobomba

### PRESURIZADOR MÚLTIPLE CON 4 MOTOBOMBAS (CUADRÚPLEX)

CÓDIGO	MOTOBOMBA	HP	VOLTAJE DE ALIMENTACIÓN FASES X VOLTS (Vca)	AMPERAJE DE CADA MOTOBOMBA AMP.	*TABLERO DE CONTROL	SUCCIÓN DE LA MOTOBOMBA (PULGADAS)	DIÁMETRO COLECTOR DESCARGA (PULGADAS)	**DIMENSIONES Y PESO DEL PRESURIZADOR			PESO (Kg)				
								LARGO (cm)	ANCHO (cm)	ALTO (cm)					
PCV-FL55523-VV	FLUX5-5.53234	5.5	3 x 230	15	TASA VV	2"	6" (ANSI Clase 150)	130	250	175	1 600				
PCV-FL55543-VV			3 x 460	7.5	CVB					1 600					
PCV-FL55523-CVB			3 x 230	15						210	1 800				
PCV-FL55543-CVB			3 x 460	7.5	1 800										
PCV-FL57523-VV	FLUX5-7.53234	7.5	3 x 230	20	TASA VV					2"	6" (ANSI Clase 150)	130	250	175	1 700
PCV-FL57543-VV			3 x 460	10	CVB									1 700	
PCV-FL57523-CVB			3 x 230	20										210	1 900

#### QUIERO COMPRAR

Ahora tus compras a un clic de distancia, solo inicia sesión y selecciona los equipos que requieras

### ÁREAS DE OPERACIÓN

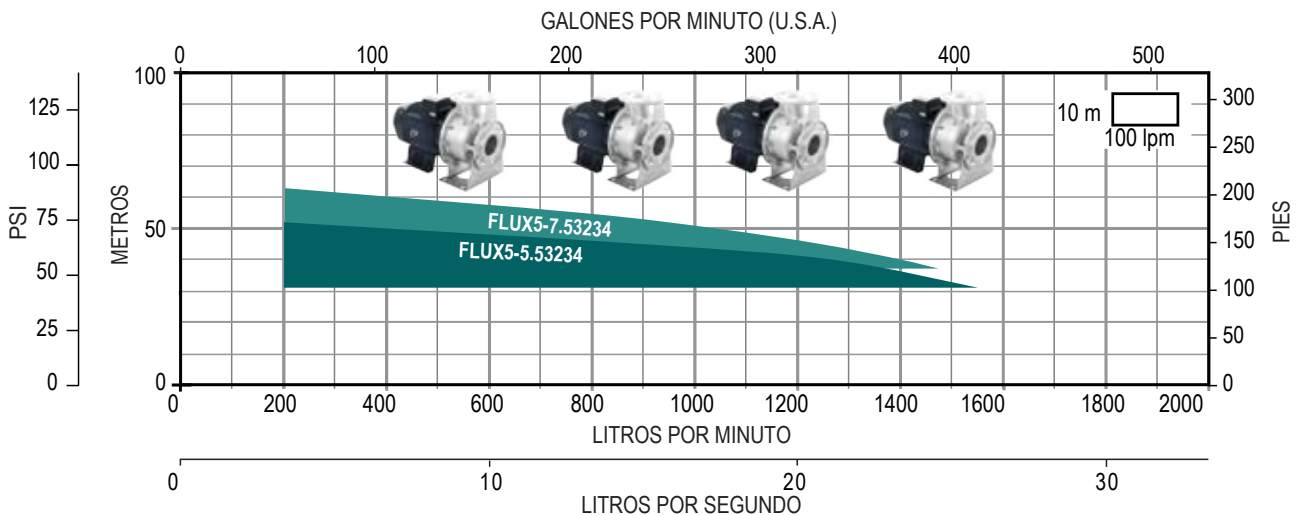

- El presurizador dúplex de velocidad constante marca ALTAMIRA y KONTROLLSW
- Incluye SWITCH ELECTRÓNICO KONTROLLSW. Enciende de manera alternada y escalonada las motobombas en función de la demanda. Las presiones de paro y arranque son ajustables de forma fácil y precisa (sin necesidad de girar tuercas). Amplio rango de operación. Brinda protección a la motobomba. Es posible trabajar el sistema en bar o PSI. Display digital integrado para visualizar en tiempo real la presión del sistema y corriente de la motobomba. LEDs indicadores de funcionamiento
- Motobomba de alta calidad marca ALTAMIRA serie LOTUS. Cuerpo, impulsores, succión y descarga en acero inoxidable 316. Sello mecánico en carburo de silicio/carbón. Motor cerrado, carcasa en aluminio, asíncrono, dos polos, enfriado por aire, cuenta con Protección IP55, protección térmica incorporada en los modelos monofásicos, aislamiento clase F (para alta temperatura), servicio continuo
- Protecciones:
  - Trabajo en seco
  - Sobrecorriente
  - Ciclos rápidos
  - Baja presión
  - Funcionamiento manual y automático
  - Restablecimiento automático (ART) programable



**1**  
AÑO  
DE GARANTÍA

Mano de obra  
y materiales

**2**  
AÑOS  
DE GARANTÍA

KONTROLLSW  
y motobomba

CÓDIGO	HP	kW	AMP.	MOTOBOMBA	MOTOBOMBA FASES X VOLTS (Vca)	SUCCIÓN DE LA MOTOBOMBA (PULGADAS)	PESO (Kg)
PDKS-LO541127	0.75	0.55	9	LOTUS50-4/1127	1 x 127	1"	49.3
PDKS-LO541220	0.75	0.55	5.2	LOTUS50-4/1230	1 x 230		49.3
PDKS-LO551127	1	0.75	10.8	LOTUS50-5/1127	1 x 127		50.3
PDKS-LO551220	1	0.75	6	LOTUS50-5/1230	1 x 230		50.3
PDKS-LO561127	1.2	0.9	14.2	LOTUS50-6/1127	1 x 127		52.3
PDKS-LO561220	1.2	0.9	6.3	LOTUS50-6/1230	1 x 230		52.3
PDKS-LO131127	1	0.75	11.5	LOTUS100-3/1127	1 x 127	1.25"	54.3
PDKS-LO131220	1	0.75	6.2	LOTUS100-3/1230	1 x 230		54.3
PDKS-LO141127	1.2	0.9	12.2	LOTUS100-4/1127	1 x 127		56.3
PDKS-LO141220	1.2	0.9	7	LOTUS100-4/1230	1 x 230		56.3

### CURVAS DE OPERACIÓN



#### QUIERO COMPRAR

Ahora tus compras a un clic de distancia, solo inicia sesión y selecciona los equipos que requieras

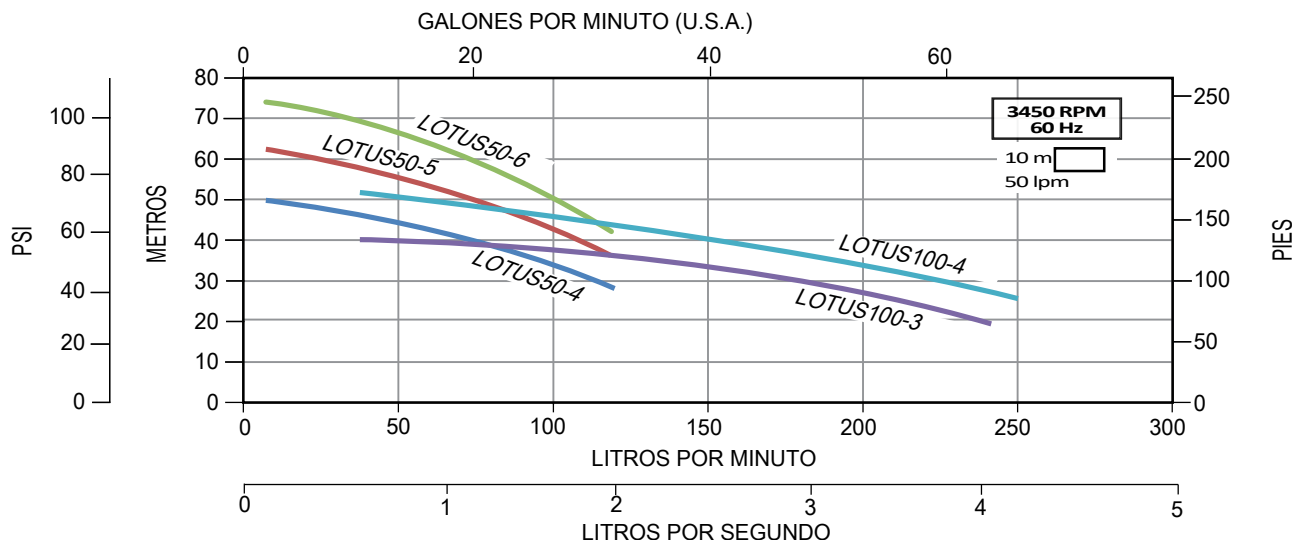

- El presurizador dúplex de velocidad constante marca ALTAMIRA y KONTROLLSW
- Incluye SWITCH ELECTRÓNICO KONTROLLSW. Enciende de manera alternada y escalonada las motobombas en función de la demanda. Las presiones de paro y arranque son ajustables de forma fácil y precisa (sin necesidad de girar tuercas). Amplio rango de operación. Brinda protección a la motobomba. Es posible trabajar el sistema en bar o PSI. Display digital integrado para visualizar en tiempo real la presión del sistema y corriente de la motobomba. LEDS indicadores de funcionamiento
- Motobomba tipo Jet marca AQUA PAK serie FIX. Ideales para aplicaciones domésticas y donde se requiere que el agua no tenga contacto con materiales sujetos a la corrosión. Eje, cuerpo, succión y descarga en acero inoxidable. Impulsor y difusor en Noryl®. Motor cerrado enfriado por aire. Carcasa en aluminio
- Protecciones:
  - Trabajo en seco
  - Sobrecorriente
  - Ciclos rápidos
  - Baja presión
  - Funcionamiento manual y automático
  - Restablecimiento automático (ART) programable



Mano de obra y materiales



KONTROLLSW y motobomba

CÓDIGO	HP	kW	AMP.	MOTOBOMBA	MOTOBOMBA FASES X VOLTS (Vca)	SUCCIÓN DE LA MOTOBOMBA (PULGADAS)	PESO (Kg)
PDKS-FIX051127	1/2	0.37	7.1	FIX05E	1 x 127	1"	45.9
PDKS-FIX101127	1	0.75	9	FIX10E			48.9
PDKS-FIX151127	1.5	1.1	10	FIX15E			51.3



### QUIERO COMPRAR

Ahora tus compras a un clic de distancia, solo inicia sesión y selecciona los equipos que requieras

### CURVAS DE OPERACIÓN

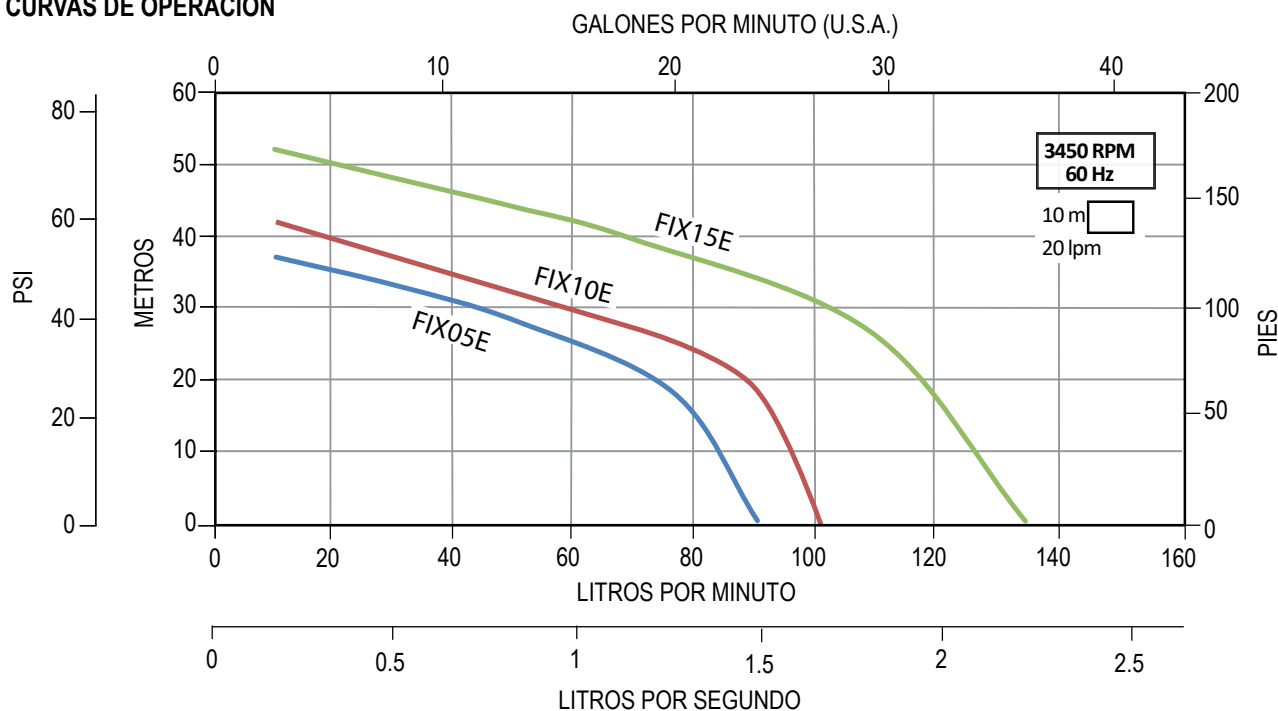

- El presurizador dúplex de velocidad constante marca ALTAMIRA y KONTROLLSW
- Incluye SWITCH ELECTRÓNICO KONTROLLSW. Enciende de manera alternada y escalonada las motobombas en función de la demanda. Las presiones de paro y arranque son ajustables de forma fácil y precisa (sin necesidad de girar tuercas). Amplio rango de operación. Brinda protección a la motobomba. Es posible trabajar el sistema en bar o PSI. Display digital integrado para visualizar en tiempo real la presión del sistema y corriente de la motobomba. LEDs indicadores de funcionamiento
- Motobomba de alta calidad marca ESPA serie PRISMA con excelente nivel de presión, muy silenciosa y eficiente. Impulsores y eje de bomba en acero inoxidable. Autoaspirante hasta 2 m. Cuerpo en acero inoxidable AISI 304. Succión y descarga en hierro fundido. Motor con excelente sistema de enfriamiento con carcasa en aluminio y ventilador exterior. Aislamiento clase F (para alta temperatura)
- Protecciones:
  - Trabajo en seco
  - Sobrecorriente
  - Ciclos rápidos
  - Baja presión
  - Funcionamiento manual y automático
  - Restablecimiento automático (ART) programable



Mano de obra y materiales



KONTROLLSW y motobomba

CÓDIGO	HP	kW	AMP.	MOTOBOMBA	MOTOBOMBA FASES X VOLTS (Vca)	SUCCIÓN DE LA MOTOBOMBA (PULGADAS)	PESO (Kg)
PDKS-P1521115	1/2	0.37	5.8	PRISMA15-2/1115	1 x 115	1"	45.5
PDKS-P1531115	3/4	0.55	8.5	PRISMA15-3/1115			46.7
PDKS-P1531220	3/4	0.55	4.7	PRISMA15-3/1220	1 x 220		46.7



### QUIERO COMPRAR

Ahora tus compras a un clic de distancia, solo inicia sesión y selecciona los equipos que requieras

### CURVAS DE OPERACIÓN

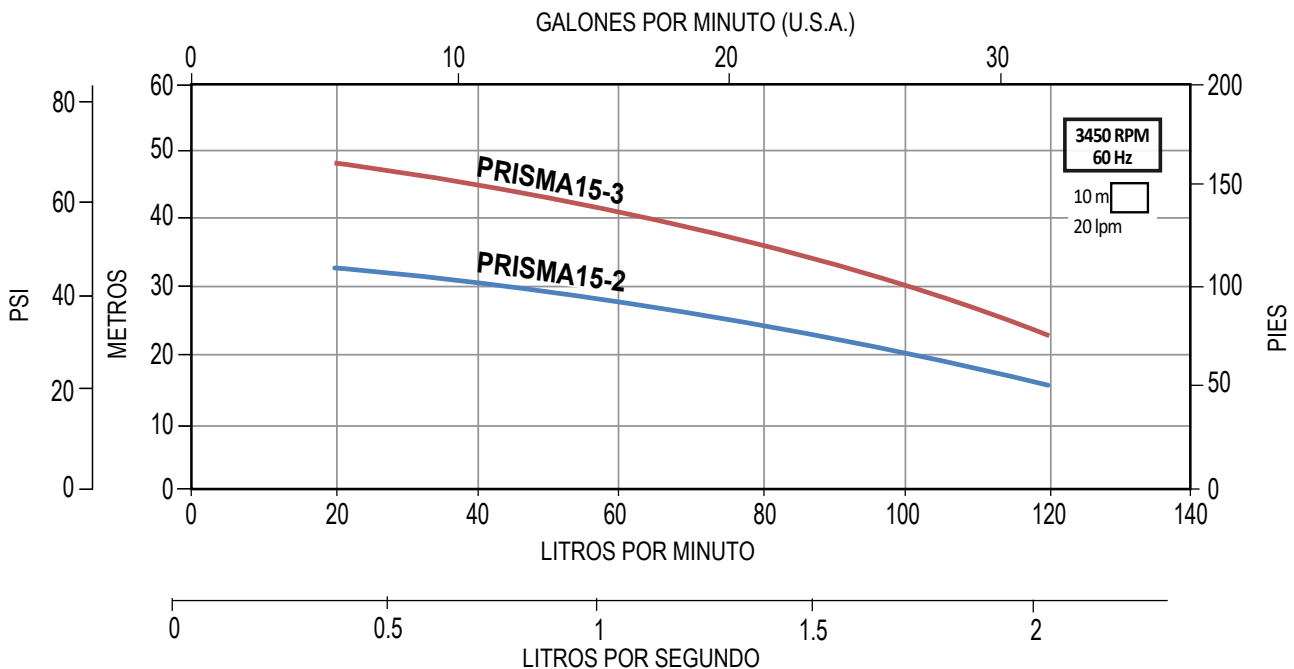

Presurizadores dúplex con variadores de frecuencia B-DRIVE, enfriados por aire, enfocados en la creación de sistemas coordinados (de hasta 2 motobombas) para el suministro automático y eficiente de agua a presión constante, intuitivos y de manejo sencillo.

- Ahorro de energía
- Presión constante
- Transductor de presión de 0-16 bares (hasta 25 bares solo modelo PD-BDA25TT4T3X12)
- Restablecimiento automático en caso de condiciones anormales en la instalación
- Display iluminado, botones de navegación y LEDs indicadores para facilitar la interacción con el variador
- Arranques y paros suaves para ayudar a prolongar la vida útil del sistema y un funcionamiento más estable.



Mano de obra



Motobomba y variador



Tanque

**PROTECCIONES**

- Alto y bajo voltaje. Sobrecarga. Cortocircuito. Trabajo en seco. Alta y baja presión. Nivel (es necesario utilizar un flotador externo, no incluido)

ÁREA DE OPERACIÓN	CÓDIGO	HP	kW	AMP.	MOTOBOMBA	MOTOBOMBA FASES X VOLTS (Vca)	SUCCIÓN DE LA MOTOBOMBA	VARIADOR DE FRECUENCIA	TANQUE PRECARGADO	PESO (Kg)
1	PD-BDA25TT4-F555	5.5	4	7.5	FLUX5-5.53234	3 x 460	2"	B-DRIVEATT25/440	ALTA PRO 38LV	315
2	PD-BDA25TT4-F575	7.5	5.5	10	FLUX5-7.53234					340
3	PD-BDA25TT4-F710	10	7.5	13	FLUX7-103234		2.5"			365



**QUIERO COMPRAR**

Ahora tus compras a un clic de distancia, solo inicia sesión y selecciona los equipos que requieras

**ÁREAS DE OPERACIÓN**

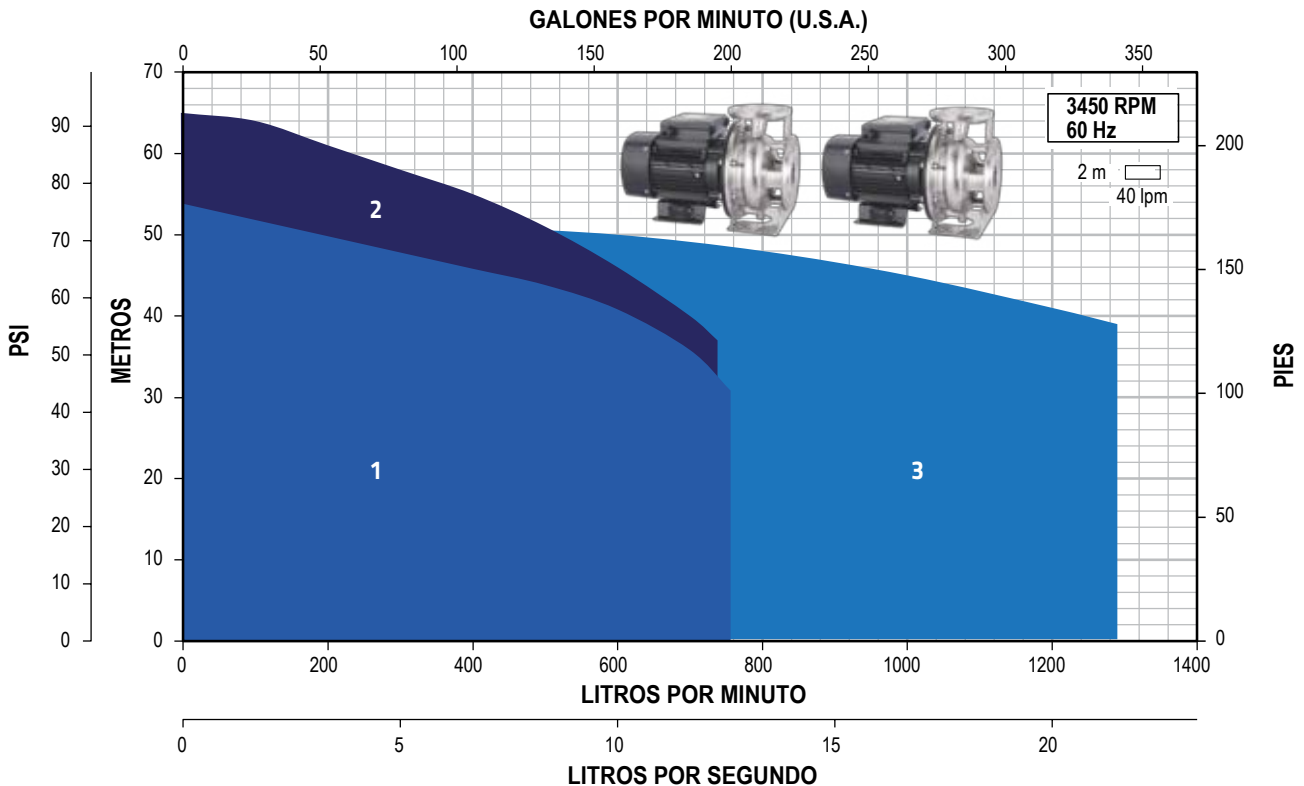

Presurizadores dúplex con variadores de frecuencia B-DRIVE, enfriados por aire, enfocados en la creación de sistemas coordinados (de hasta 2 motobombas) para el suministro automático y eficiente de agua a presión constante, intuitivos y de manejo sencillo.

- Ahorro de energía
- Presión constante
- Transductor de presión de 0-16 bares (hasta 25 bares solo modelo PD-BDA25TT4T3X12)
- Restablecimiento automático en caso de condiciones anormales en la instalación
- Display iluminado, botones de navegación y LEDs indicadores para facilitar la interacción con el variador
- Arranques y paros suaves para ayudar a prolongar la vida útil del sistema y un funcionamiento más estable.

**PROTECCIONES**

- Alto y bajo voltaje. Sobrecarga. Cortocircuito. Trabajo en seco. Alta y baja presión. Nivel (es necesario utilizar un flotador externo, no incluido)



Mano de obra



Motobomba y variador



Tanque

CÓDIGO	HP	kW	AMP.	MOTOBOMBA	MOTOBOMBA FASES X VOLTS (Vca)	SUCCIÓN DE LA MOTOBOMBA	VARIADOR DE FRECUENCIA	TANQUE PRECARGADO	PESO (Kg)
PD-BDA25TT4M455	5.5	4	8.9	MULTI45-5	3 x 440	1.5"	B-DRIVEATT25/440	ALTAPRO 18LV	240



**QUIERO COMPRAR**

Ahora tus compras a un clic de distancia, solo inicia sesión y selecciona los equipos que requieras

**ÁREA DE OPERACIÓN**

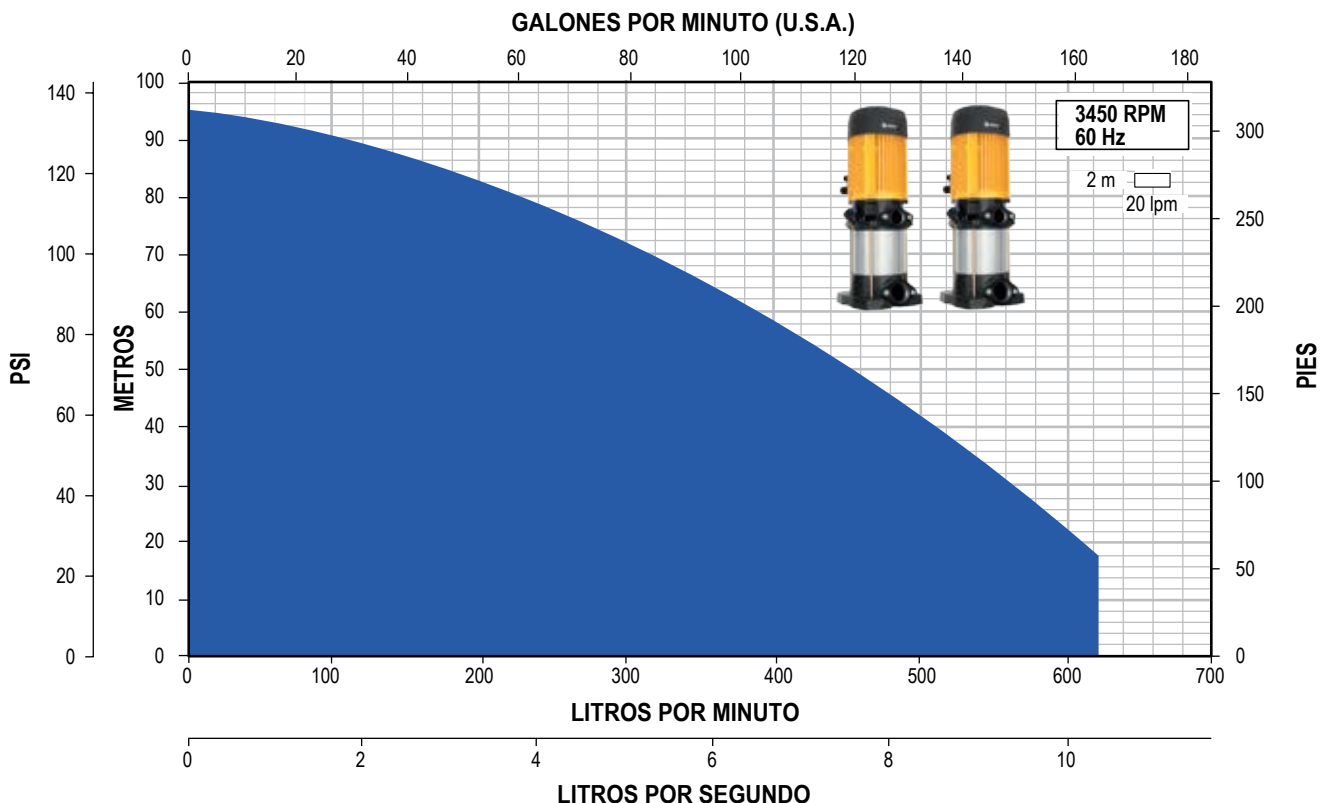

Presurizadores dúplex con variadores de frecuencia B-DRIVE, enfriados por aire, enfocados en la creación de sistemas coordinados (de hasta 2 motobombas) para el suministro automático y eficiente de agua a presión constante, intuitivos y de manejo sencillo.

- Ahorro de energía
- Presión constante
- Transductor de presión de 0-16 bares (hasta 25 bares solo modelo PD-BDA25TT4T3X12)
- Restablecimiento automático en caso de condiciones anormales en la instalación
- Display iluminado, botones de navegación y LEDs indicadores para facilitar la interacción con el variador
- Arranques y paros suaves para ayudar a prolongar la vida útil del sistema y un funcionamiento más estable.

**PROTECCIONES**

- Alto y bajo voltaje. Sobrecarga. Cortocircuito. Trabajo en seco. Alta y baja presión. Nivel (es necesario utilizar un flotador externo, no incluido)



**Mano de obra**



**Motobomba y variador**



**Tanque**

CÓDIGO	HP	kW	AMP.	MOTOBOMBA	MOTOBOMBA FASES X VOLTS (Vca)	SUCCIÓN DE LA MOTOBOMBA	VARIADOR DE FRECUENCIA	TANQUE PRECARGADO	PESO (Kg)
PD-BDA25TT4J37	5.5	4	7.5	JOB3.5 R55-7/3234	3 x 460	1.5"	B-DRIVEATT25/440	ALTAPRO 18LV	240



**QUIERO COMPRAR**

Ahora tus compras a un clic de distancia, solo inicia sesión y selecciona los equipos que requieras

**ÁREA DE OPERACIÓN**

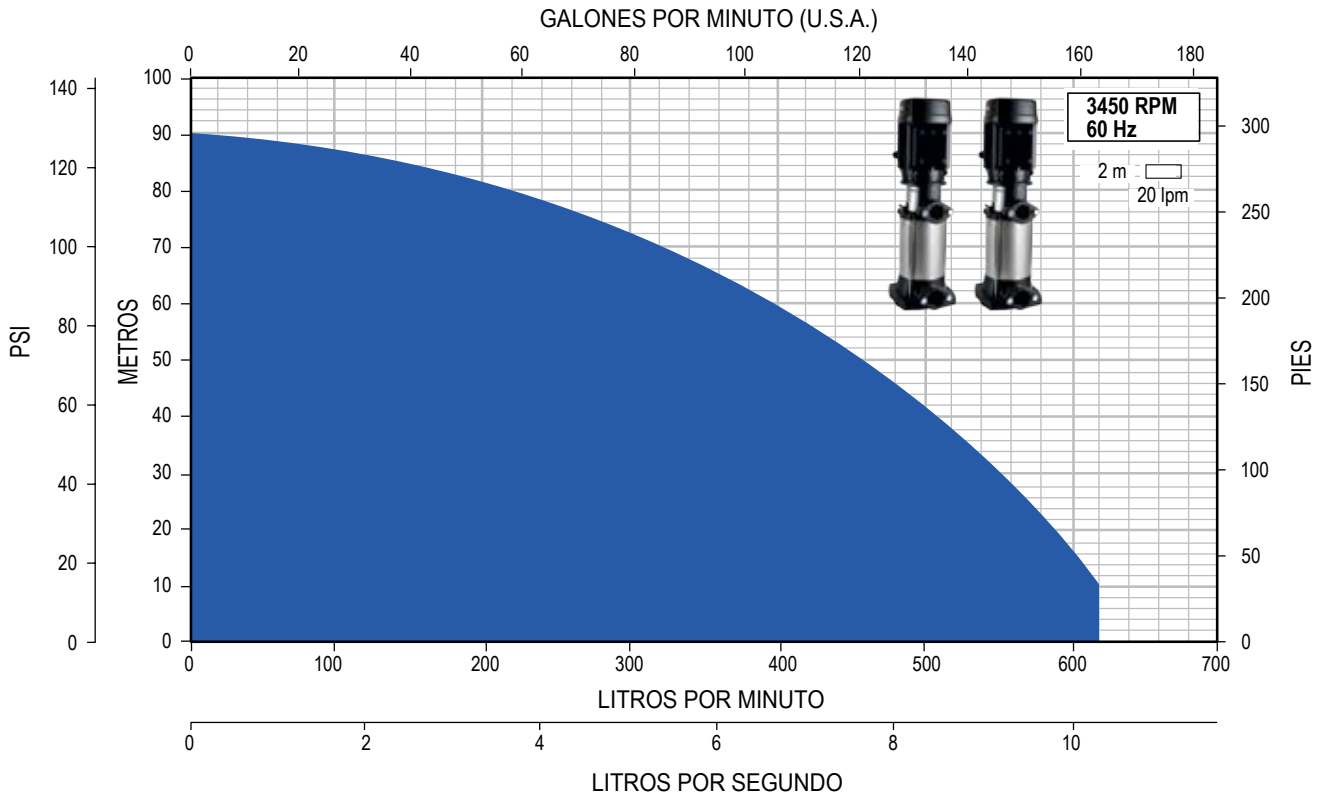

Presurizadores dúplex con variadores de frecuencia B-DRIVE, enfriados por aire, enfocados en la creación de sistemas coordinados (de hasta 2 motobombas) para el suministro automático y eficiente de agua a presión constante, intuitivos y de manejo sencillo.

- Ahorro de energía
- Presión constante
- Transductor de presión de 0-16 bares (hasta 25 bares solo modelo PD-BDA25TT4T3X12)
- Restablecimiento automático en caso de condiciones anormales en la instalación
- Display iluminado, botones de navegación y LEDs indicadores para facilitar la interacción con el variador
- Arranques y paros suaves para ayudar a prolongar la vida útil del sistema y un funcionamiento más estable.

**PROTECCIONES**

- Alto y bajo voltaje. Sobrecarga. Cortocircuito. Trabajo en seco. Alta y baja presión. Nivel (es necesario utilizar un flotador externo, no incluido)



**Mano de obra**



**Motobomba y variador**



**Tanque**

ÁREA DE OPERACIÓN	CÓDIGO	HP	kW	AMP.	MOTOBOMBA	MOTOBOMBA FASES X VOLTS (Vca)	SUCCIÓN DE LA MOTOBOMBA	VARIADOR DE FRECUENCIA	*TANQUE PRECARGADO	PESO (Kg)
1	PD-BDA25TT4T2X8	3	2.2	4.2	T2 XE30-8	3 x 440	1.25"	B-DRIVEATT25/440	ALTAPRO 38LV	370.4
2	PD-BDA25TT4T2X16	5.5	4	7.6	T2 XE55-16				NO INCLUYE	384.6
3	PD-BDA25TT4T3X5	4	3	5.6	T3.5 XE40-5				ALTAPRO 38LV	435.7
4	PD-BDA25TT4T3X6	5.5	4	7.6	T3.5 XE55-6		1.5"		ALTAPRO 38LV	457.7
5	PD-BDA25TT4T3X9	7.5	5.5	9.8	T3.5 XE75-9				NO INCLUYE	552.1
6	PD-BDA25TT4T3X12	10	7.5	12.8	T3.5 XE100-12		2"		NO INCLUYE	552.1
7	PD-BDA25TT4T6X3	5.5	4	7.6	T6 XE55-3				ALTAPRO 38LV	459.2
8	PD-BDA25TT4T6X4	7.5	5.5	9.8	T6 XE75-4				ALTAPRO 38LV	550.4
9	PD-BDA25TT4T6X5	10	7.5	12.8	T6 XE100-5		2.5"		NO INCLUYE	578.6
10	PD-BDA25TT4T7X3	7.5	5.5	9.8	T7.5 XE75-3				ALTAPRO 38LV	547.6
11	PD-BDA25TT4T10X2	10	7.5	12.8	T10 XE100-2				ALTAPRO 38LV	606

\*En los sistemas presurizadores donde la presión máxima de las motobombas (presión al cierre) supera los 140 PSI, no se incluye tanque hidroneumático, por favor cotice el mismo por separado. Consulte al Departamento de Ventas.



**QUIERO COMPRAR**

Ahora tus compras a un clic de distancia, solo inicia sesión y selecciona los equipos que requieras

**ÁREAS DE OPERACIÓN**

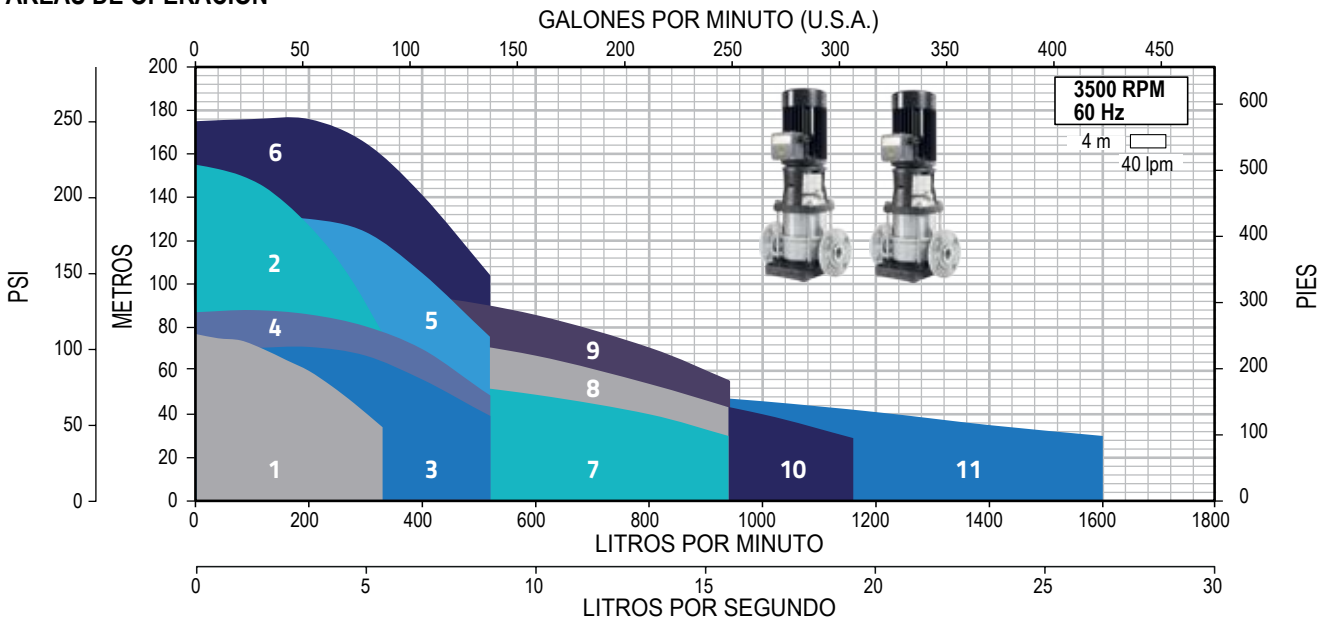



# PRESURIZADORES MÚLTIPLES DE PRESIÓN CONSTANTE



## 2 MOTOBOMBAS ALTAMIRA serie SCALA

Tabla comparativa entre los diferentes sistemas para seleccionar modelo

CON TABLERO DE CONTROL



**+**

Opción colocada sólo para efectos comparativos (NO es de presión constante)



**SIN VARIADOR + \*TANQUE OPCIONAL**

CON 2 VARIADORES



**ENSAMBLADO CON 2 BDRIVE**

ÁREAS DE OPERACIÓN	MODELO	HP	ALIMENTACIÓN FASES X VOLTS	MODELO DE PRESURIZADOR	
				Modelo	Modelo
1	SCALA50-5/1230	1	1x230	PD-SC50520	ALTAPRO XLB119
	SCALA100-3/1230			1x230	PD-SC100320
2	SCALA100-3/3234	1	3x230	PD-SC100323	ALTAPRO XLB119
	SCALA100-4/1230			1x230	PD-BDW10MT2SC14 <sup>18</sup>
3	SCALA100-4/3234	1.5	3x230	PD-SC100423	ALTAPRO XLB119
	4			X100-5/3234	2
5		SCALA130-2-1/3234	1.5	3x230	
	6	SCALA130-2/3234			2

<sup>18</sup> Incluye tanque de acero, diseño de diafragma, 150 psi máx., de 18 litros (4.7 Galones)



**QUIERO COMPRAR**

Ahora tus compras a un clic de distancia, solo inicia sesión y selecciona los equipos que requieras

\* Con la finalidad de hacer un comparativo más completo entre los diferentes presurizadores múltiples de presión constante comparándolos contra los equipos tradicionales sin variador a estos últimos se agregó un tanque precargado ALTAMIRA serie ALTAPRO XLB de 119 Galones (el cliente puede elegir una cantidad y/o capacidad diferente de tanques según lo requiera).

## ÁREAS DE OPERACIÓN

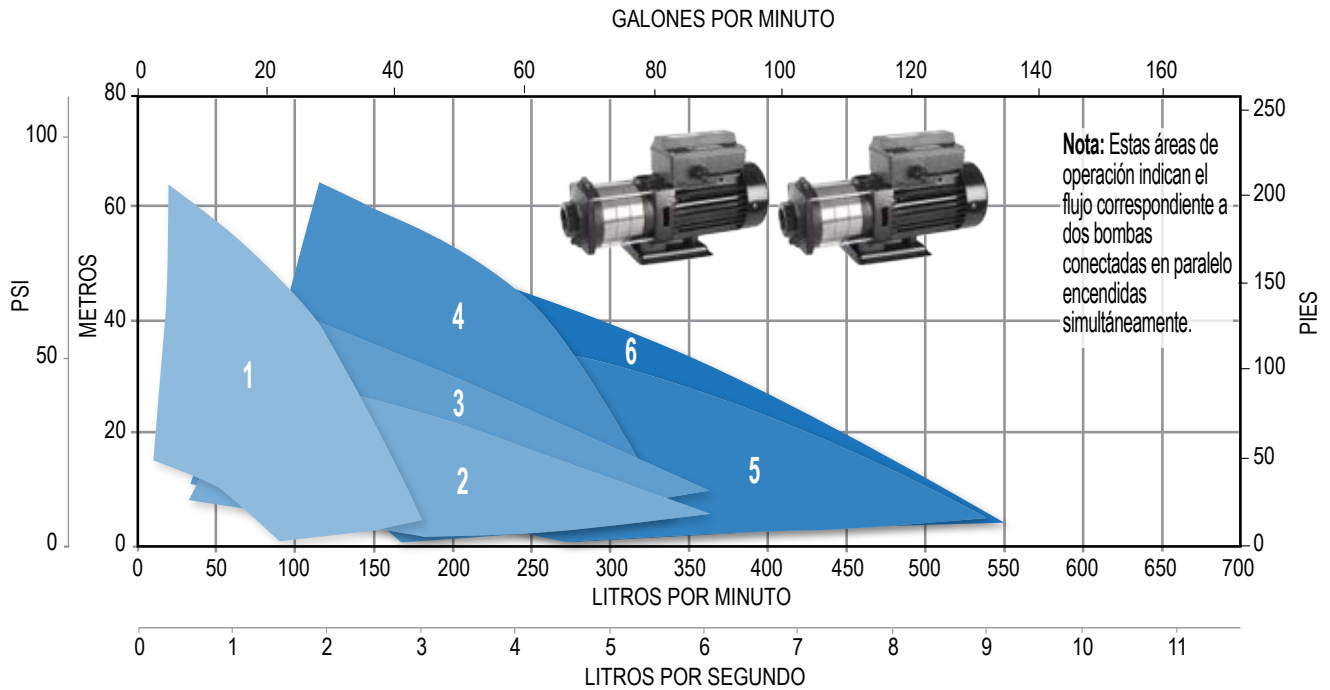

## 2 MOTOBOMBAS ESPA serie PRISMA



Tabla comparativa entre los diferentes sistemas para seleccionar modelo



ÁREAS DE OPERACIÓN	MOTOBOMBA		ALIMENTACIÓN FASES X VOLTS	MODELO DE PRESURIZADOR	
	MODELO	HP			
1	PRISMA15-3/1220	3/4	1x230	PD-P15320 + ALTAPRO XLB119	
2	PRISMA25-2/1220	1	1x230	PD-P25220 + ALTAPRO XLB119	
3	PRISMA25-4/3220	2	1x230		PD-BDW10MT2P254
			3x230	PD-P25423 + ALTAPRO XLB119	
4	PRISMA35N-2/3224	1.5	1x230		PD-BDW10MT2P352
			3x230	PD-P35223 + ALTAPRO XLB119	
5	PRISMA35N-3/3224	2	1x230		PD-BDW10MT2P353
			3x230	PD-P35323 + ALTAPRO XLB119	
6	PRISMA35N-4/3224	3	1x230		PD-BDW10MT2P354
			3x230	PD-P35423 + ALTAPRO XLB119	
7	PRISMA45N-2/3224	2	1x230		PD-BDW10MT2P452
			3x230	PD-P45223 + ALTAPRO XLB119	
8	PRISMA45N-3/3224	3	1x230		PD-BDW10MT2P453
			3x230	PD-P45323 + ALTAPRO XLB119	

**18** Incluye tanque de acero, diseño de diafragma, 150 psi máx., de 18 litros (4.7 Galones)

**QUIERO COMPRAR**  
Ahora tus compras a un clic de distancia, solo inicia sesión y selecciona los equipos que requieras

\* Con la finalidad de hacer un comparativo más completo entre los diferentes presurizadores múltiples de presión constante comparándolos contra los equipos tradicionales sin variador a estos últimos se agregó un tanque precargado ALTAMIRA serie ALTAPRO XLB de 119 Galones (el cliente puede elegir una cantidad y/o capacidad diferente de tanques según lo requiera).

### ÁREAS DE OPERACIÓN

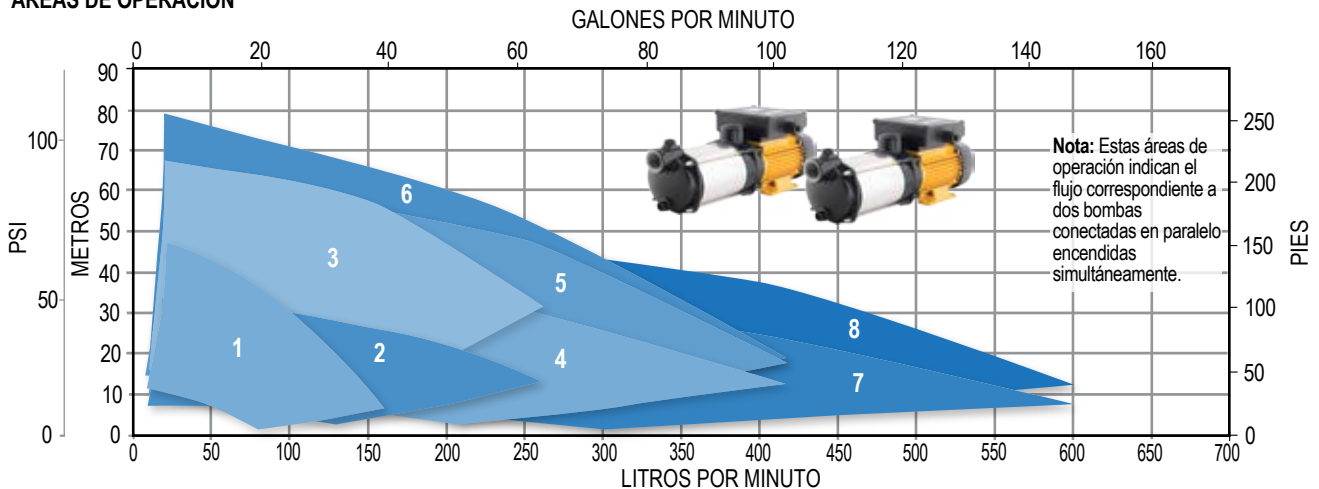



## 2 MOTOBOMBAS ALTAMIRA serie JOB

Tabla comparativa entre los diferentes sistemas para seleccionar modelo

ÁREAS DE OPERACIÓN	MOTOBOMBA MODELO HP	ALIMENTACIÓN FASES X VOLTS	CON TABLERO DE CONTROL		CON 1 VARIADOR + PROCONTROL		CON 2 VARIADORES			
			SIN VARIADOR + *TANQUE OPCIONAL	1 SOLO VARIADOR	R-DRIVE + PROCONTROL	F-DRIVE + PROCONTROL	ENSAMBLADO CON 2 R-DRIVE	ENSAMBLADO CON 2 F-DRIVE		
1	JOB2 R30-6	3	Opción colocada solo para efectos comparativos (NO es de presión constante)						18	
			1x230	PD-JOB2R30623	ALTAPRO XLB119	PDV-JOB2R30623	PD-PRDA15TT2J26	PD-PFD911MT2J26		PD-RDA15TT2J26
2	JOB2 R40-8	4	3x230	PD-JOB2R40823	ALTAPRO XLB119	PDV-JOB2R40823	PD-PRDA15TT2J28	PD-PFD18TT2J28	PD-RDA15TT2J28	PD-FD18TT2J28
			3x230	PD-JOB2R551023	ALTAPRO XLB119	PDV-JOB2R551023	PD-PRDA18TT2J10	PD-PFD18TT2J10	PD-RDA15TT2J10	PD-FD18TT2J10
4	JOB3.5 R30-4	3	1x230							PD-FD911MT2J34
			3x230	PD-JOB3.5R30423	ALTAPRO XLB119	PDV-JOB3.5R30423	PD-PRDA10MT2J34	PD-PFD911MT2J34	PD-RDA15TT2J34	PD-FD911MT2J34
5	JOB3.5 R40-6	4	3x230	PD-JOB3.5R40623	ALTAPRO XLB119	PDV-JOB3.5R40623	PD-PRDA15TT2J36	PD-PFD18TT2J36	PD-RDA15TT2J36	PD-FD18TT2J36
			3x230	PD-JOB3.5R55723	ALTAPRO XLB119	PDV-JOB3.5R55723	PD-PRDA18TT2J37	PD-PFD18TT2J37	PD-RDA18TT2J37	PD-FD18TT2J37

18 Incluye tanque de acero, diseño de diafragma, 150 psi máx., de 18 litros (4.7 Galones)

24 Incluye tanque de acero, diseño de diafragma, 150 psi máx., de 24 litros (6.3 Galones)

\* Con la finalidad de hacer un comparativo más completo entre los diferentes presurizadores múltiples de presión constante comparándolos contra los equipos tradicionales sin variador, a estos últimos se agregó un tanque precargado ALTAMIRA serie ALTAPRO XLB de 119 Galones (el cliente puede elegir una cantidad y/o capacidad diferente de tanques según lo requiera).

\*En los sistemas presurizadores donde la presión máxima de las motobombas (presión al cierre) supera los 140 PSI, no se incluye tanque hidroneumático, por favor cotice el mismo por separado. Consulte al Departamento de Ventas.

**QUIERO COMPRAR**  
 Ahora tus compras a un clic de distancia, solo inicia sesión y selecciona los equipos que requieras

### ÁREAS DE OPERACIÓN

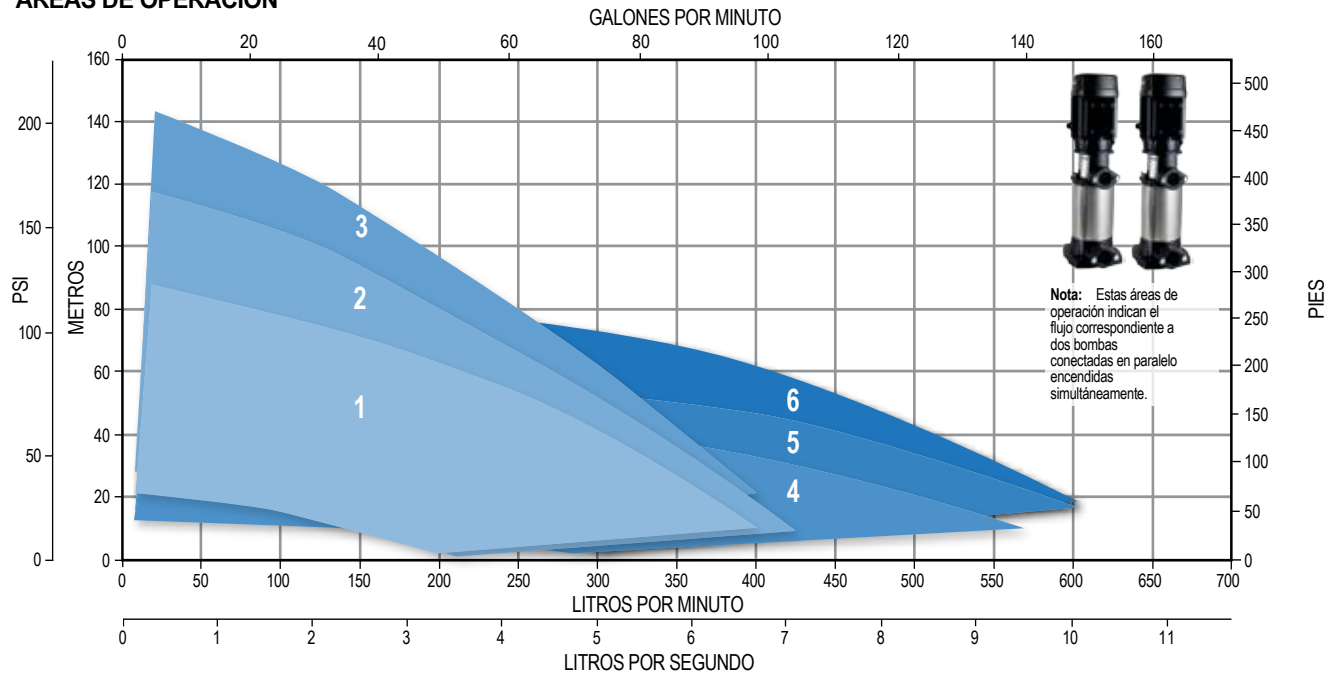

Nota: Estas áreas de operación indican el flujo correspondiente a dos bombas conectadas en paralelo encendidas simultáneamente.



## 2 MOTOBOMBAS ESPA serie MULTI

Tabla comparativa entre los diferentes sistemas para seleccionar modelo

ÁREAS DE OPERACIÓN	MOTOBOMBA		ALIMENTACIÓN FASES X VOLTS	CON TABLERO DE CONTROL		CON 1 VARIADOR + PROCONTROL		CON 2 VARIADORES		
	MODELO	HP		SIN VARIADOR + *TANQUE OPCIONAL	1 SÓLO VARIADOR	R-DRIVE + PROCONTROL	F-DRIVE + PROCONTROL	ENSAMBLADO CON 2 R-DRIVE	ENSAMBLADO CON 2 F-DRIVE	
1	MULTI35-3	2	1x230						PD-RDA10MT2M353	PD-FD911MT2M353
			3x230	PD-M35323	ALTAPRO XLB119	PDV-M35323	PD-PRDA10MT2M353	PD-PFD911MT2M353		
2	MULTI35-4	3	1x230							
			3x230	PD-M35423	ALTAPRO XLB119	PDV-M35423				
3	MULTI45-3	3	1x230						PD-RDA10MT2M453	PD-FD11MT2M453
			3x230	PD-M45323	ALTAPRO XLB119	PDV-M45323	PD-PRDA10MT2M453	PD-PFD11MT2M453		
4	MULTI45-4	4	3x230	PD-M45423	ALTAPRO XLB119	PDV-M45423	PD-PRDA15TT2M454	PD-PFD18TT2M454	PD-RDA15TT2M454	PD-FD18TT2M454
5	MULTI45-5	5.5	3x230	PD-M45523	ALTAPRO XLB119	PDV-M45523	PD-PRDA18TT2M455	PD-PFD18TT2M455	PD-RDA18TT2M455	PD-FD18TT2M455

**18**  
 Incluye tanque de acero, diseño de diafragma, 150 psi máx., de 18 litros (4.7 Galones)

\* Con la finalidad de hacer un comparativo más completo entre los diferentes presurizadores múltiples de presión constante comparándolos contra los equipos tradicionales sin variador, a estos últimos se agregó un tanque precargado ALTAMIRA serie ALTAPRO XLB de 119 Galones (el cliente puede elegir una cantidad y/o capacidad diferente de tanques según lo requiera).

**QUIERO COMPRAR**  
 Ahora tus compras a un clic de distancia, solo inicia sesión y selecciona los equipos que requieras

### ÁREAS DE OPERACIÓN

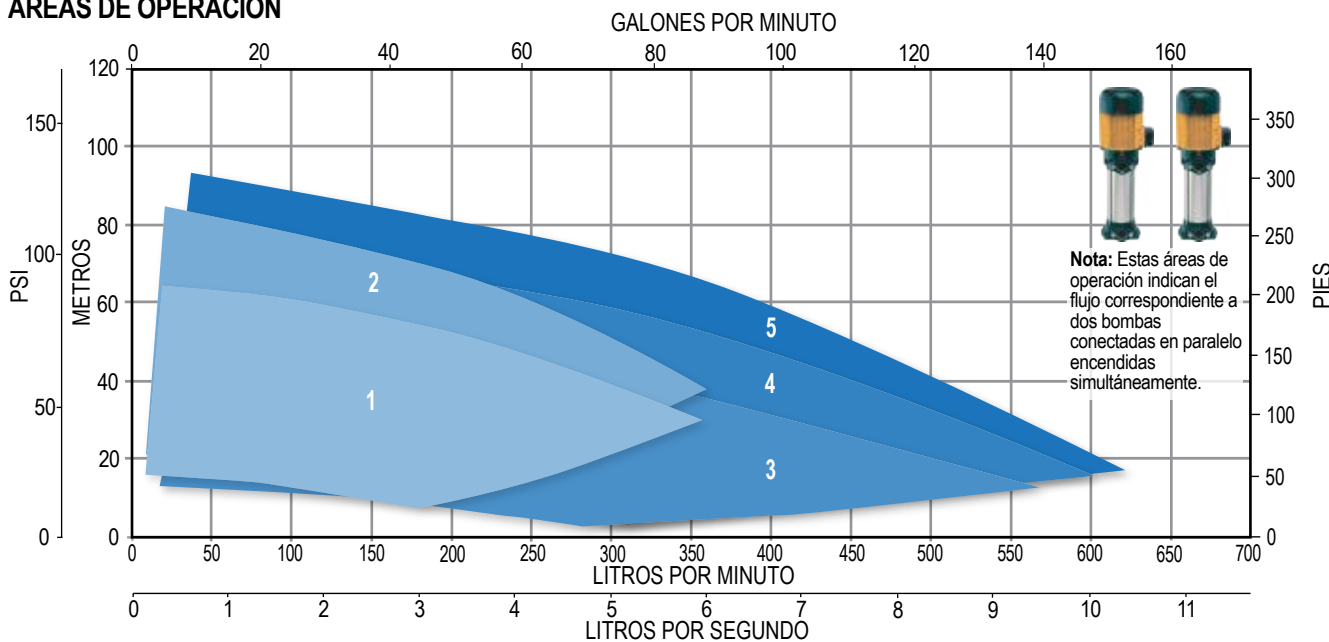



# PRESURIZADORES MÚLTIPLES DE PRESIÓN CONSTANTE

## 2 MOTOBOMBAS ALTAMIRA serie TX



Tabla comparativa entre los diferentes sistemas para seleccionar modelo

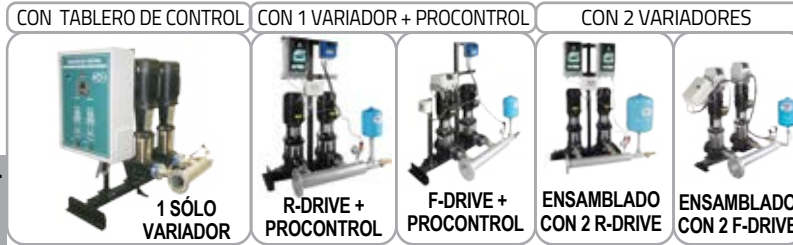

ÁREAS DE OPERACIÓN	MOTOBOMBA		ALIMENTACIÓN FASES X VOLTS	MODELO DE PRESURIZADOR				
	MODELO	HP		1 SÓLO VARIADOR	R-DRIVE + PROCONTROL	F-DRIVE + PROCONTROL	ENSAMBLADO CON 2 R-DRIVE	ENSAMBLADO CON 2 F-DRIVE
1	T2 XE15-4	1.5	1 x 230				PD-RDA10MT2T2X4	PD-FD97MT2T2XE4
			3 x 230	PDV-T2XE15423 <i>i</i> 18	PD-PRDA10MT2T2X4 <i>i</i> 18	PD-PFD97MT2T2X4 <i>i</i> 18	<i>i</i> 18	<i>i</i> 18
2	T2 XE30-8	3	1 x 230				PD-RDA10MT2T2X8	PD-FD911MT2T2XE8
			3 x 230	PDV-T2XE30823 <i>i</i> 18	PD-PRDA10MT2T2X8 <i>i</i> 18	PD-PFD911MT2T2XE8 <i>i</i> 18	<i>i</i> 18	<i>i</i> 18
3	T2 XE40-12	4	3 x 230	PDV-T2XE401223	PD-PRDA15TT2T2X12	PD-PFD18TT2T2X12	PD-RDA15TT2T2XE12	*
4	T2 XE55-16	5.5	3 x 230	PDV-T2XE551623	PD-PRDA15TT2T2X16	PD-PFD18TT2T2X16	PD-RDA15TT2T2XE16	PD-FD18TT2T2XE16
5	T2 XE75-22	7.5	3 x 230	PDV-T2XE752223	*	PD-PFD25TT2T2XE22	*	PD-FD25TT2T2XE22
6	T3.5 XE40-5	4	3 x 230	PDV-T3.5XE40523 <i>i</i> 18	PD-PRDA15TT2T3X5 <i>i</i> 18	PD-PFD18TT2T3X5 <i>i</i> 18	PD-RDA15TT2T3XE5 <i>i</i> 18	PD-FD18TT2T3XE5 <i>i</i> 18
7	T3.5 XE55-6	5.5	3 x 230	PDV-T3.5XE55623 <i>i</i> 18	PD-PRDA15TT2T3XE6 <i>i</i> 18	PD-PFD18TT2T3XE6 <i>i</i> 18	PD-RDA15TT2T3XE6 <i>i</i> 18	PD-FD18TT2T3XE6 <i>i</i> 18
8	T3.5 XE100-12	10	3 x 230	PDV-T3.5XE1001223	*			PD-FD30TT2T3X12 <i>i</i> 18
			3 x 440	PDV-T3XE101243 <i>i</i> *		PD-PFD18TT4T3X12	*	PD-FD18TT4T3X12 *
9	T3.5 XE150-17	15	3 x 440	PDV-T3.5XE1501743 <i>i</i> *		PD-PFD25TT4T3X17	*	PD-FD25TT4T3X17 *
10	T6 XE55-3	5.5	3 x 230	PDV-T6XE55323 <i>i</i> 38		PD-PFD18TT2T6X3 <i>i</i> 38	*	PD-FD18TT2T6X3 <i>i</i> 38
11	T6 XE75-4	7.5	3 x 230	PDV-T6XE75423 <i>i</i> 38		PD-PFD25TT2T6X4 <i>i</i> 38	*	PD-FD25TT2T6XE4 <i>i</i> 38
12	T6 XE100-5	10	3 x 230	PDV-T6XE100523	*			PD-FD30TT2T6XE5 <i>i</i> 38
			3 x 440	PDV-T6XE100543	*	PD-PFD18TT4T6X5 <i>i</i> *	*	PD-FD18TT4T6XE5 *
13	T6 XE200-10	20	3 x 440	PDV-T6XE2001043	*			PD-FD38TT4T10X5 *

**18** Incluye tanque de acero, diseño de diafragma, 150 psi máx., de 18 litros (4.7 Galones)

**38** Incluye tanque de acero, diseño de diafragma, 150 psi máx., de 38 litros (10.04 Galones)

\*En los sistemas presurizadores donde la presión máxima de las motobombas (presión al cierre) supera los 140 PSI, no se incluye tanque hidroneumático, por favor cotice el mismo por separado. Consulte al Departamento de Ventas.

**QUIERO COMPRAR**  
Ahora tus compras a un clic de distancia, solo inicia sesión y selecciona los equipos que requieras

### ÁREAS DE OPERACIÓN

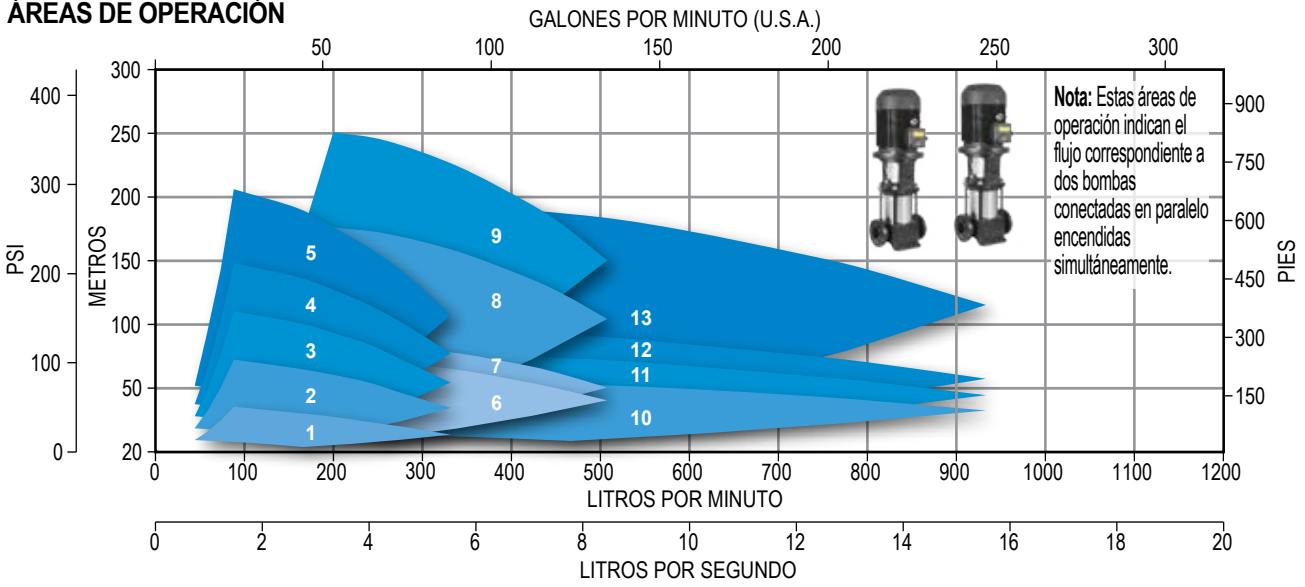



# PRESURIZADORES MÚLTIPLES DE PRESIÓN CONSTANTE



## 2 MOTOBOMBAS ALTAMIRA serie TX

Tabla comparativa entre los diferentes sistemas para seleccionar modelo

ÁREAS DE OPERACIÓN	MOTOBOMBA		ALIMENTACIÓN FASES X VOLTS	MODELO DE PRESURIZADOR		
	MODELO	HP		CON TABLERO DE CONTROL	CON 1 VARIADOR + PROCONTROL	CON 2 VARIADORES
1	T7.5 XE100-4	10	3x230	PDV-T7.5X100423		PD-FD30TT2T7X4
			3x440	PDV-T7.5X100443	PD-PFD18TT4T7X4	PD-FD18TT4T7X4
2	T7.5 XE200-8	20	3x440	PDV-T7.5X200843  *		PD-FD38TT4T7XE8  *
3	T10 XE100-2	10	3x230	PDV-T10X100223		PD-FD30TT2T10X2
			3x440	PDV-T10X10243	PD-PFD18TT4T10X2	PD-FD18TT4T10X2
4	T10 XE150-4-2	15	3x440	PDV-T10X154243	PD-PFD25TT4T10X42	PD-FD25TT4T10X42
5	T10 XE250-5	25	3x440	PDV-T10X25543  *		PD-FD38TT4T10X5  *
6	T13 X200-2	20	3x440	PDV-T13X20243		PD-FD38TT4T13X2
7	T13 X400-4	40	3x440	PDV-T13X40443  *		

\* Incluye tanque de acero, diseño de diafragma, 150 psi máx., de 38 litros (10.04 Galones)

\*En los sistemas presurizadores donde la presión máxima de las motobombas (presión al cierre) supera los 140 PSI, no se incluye tanque hidroneumático, por favor cotice el mismo por separado. Consulte al Departamento de Ventas.

**QUIERO COMPRAR**  
Ahora tus compras a un clic de distancia, solo inicia sesión y selecciona los equipos que requieras

## ÁREAS DE OPERACIÓN

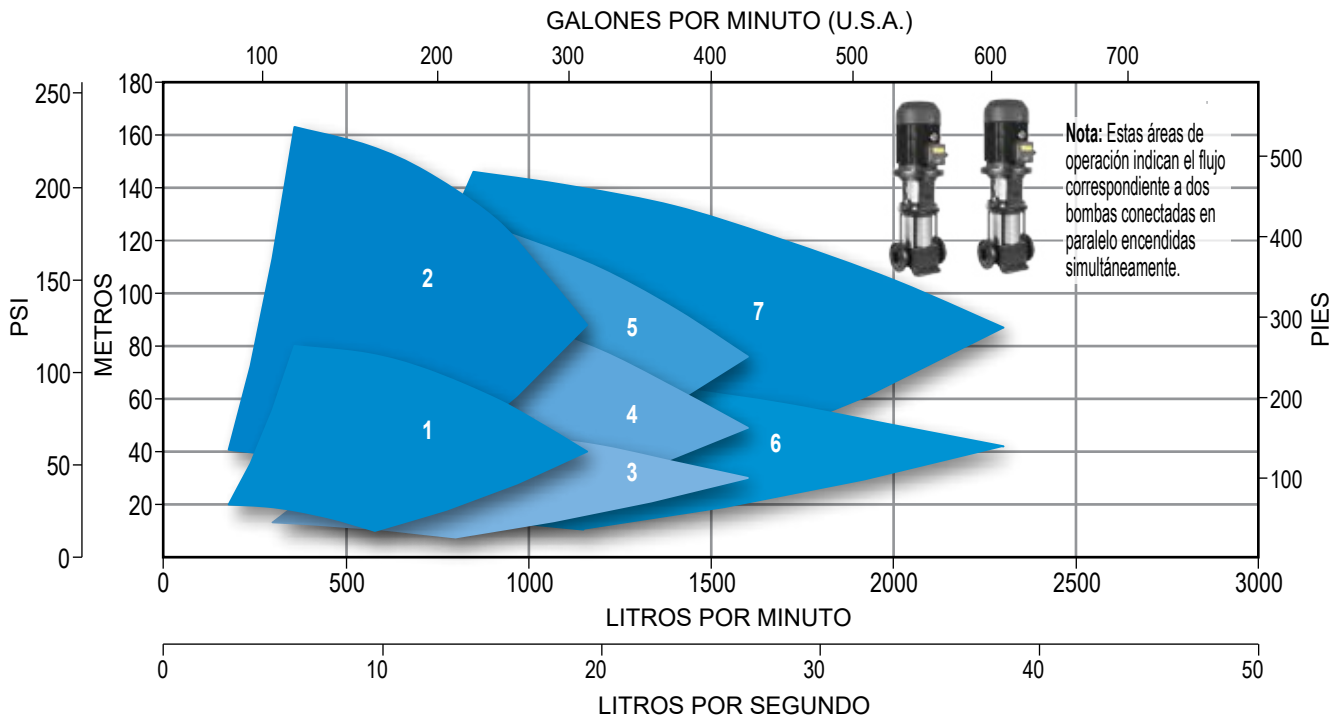



## COLECTORES DE SUCCIÓN PARA PRESURIZADORES MÚLTIPLES DE 2 MOTOBOMBAS

Colector de succión para presurizadores múltiples de 2 motobombas, **recomendado para succión positiva**. Completamente preensamblado, listo para instalarse.

Incluye:

- Colector de acero con protección de galvanizado
- Válvula bola con niple por motobomba
- Tapa ciega tipo brida (para definir el lado de succión o tener succión por ambos lados)
- Cinta teflón



CÓDIGO	DATOS DE LAS MOTOBOMBAS A UTILIZAR		
	CANTIDAD	SERIE	RANGO DE POTENCIA HP
COL-SUC-2B-A1.25-3	2	T0.6XE-T2XE	0.5 a 10
COL-SUC-2B-A1.5-4	2	T3.5XE	1 a 15
COL-SUC-2B-A2-4	2	T6XE-T7.5XE	2 a 20
COL-SUC-2B-B2-4	2	T6XE-T7.5XE	25
COL-SUC-2B-B2.5-6	2	T10XE	3 a 40
COL-SUC-2B-B3-6	2	T13X	7.5 a 60

### Nota:

Colector de succión sugerido por cantidad, serie y potencia de motobombas. Para una mejor referencia del colector de succión a utilizar, consulte con el departamento de Ventas de acuerdo al punto de operación específico del equipo.

**Favor de consultar precios y disponibilidad con el Departamento de Ventas**



## 3 MOTOBOMBAS ALTAMIRA serie JOB

Tabla comparativa entre los diferentes sistemas para seleccionar modelo



ÁREAS DE OPERACIÓN	MOTOBOMBA		ALIMENTACIÓN FASES X VOLTS	MODELO DE PRESURIZADOR				
	MODELO	HP		SIN VARIADOR	+ TANQUE OPCIONAL	1 SÓLO VARIADOR	F-DRIVE + PROCONTROL	ENSAMBLADO CON 3 F-DRIVE
1	JOB2 R30-6	3	1x230					PT-FD911MT2J26
			3x230	PT-JOB2R30623	ALTAPRO XLB119	PTV-JOB2R30623	PT-PFD911MT2J26	
2	JOB2 R40-8	4	3x230	PT-JOB2R40823	ALTAPRO XLB119	PTV-JOB2R40823	PT-PFD18TT2J28	PT-FD18TT2J28
3	JOB2 R55-10	5.5	3x230	PT-JOB2R551023	ALTAPRO XLB119	PTV-JOB2R551023	PT-PFD18TT2J210	PT-FD18TT2J210
4	JOB3.5 R30-4	3	1x230					PT-FD911MT2J34
			3x230	PT-JOB3.5R30423	ALTAPRO XLB119	PTV-JOB3.5R30423	PT-PFD911MT2J34	
5	JOB3.5 R40-6	4	3x230	PT-JOB3.5R40623	ALTAPRO XLB119	PTV-JOB3.5R40623	PT-PFD18TT2J36	PT-FD18TT2J36
6	JOB3.5 R55-7	5.5	3x230	PT-JOB3.5R55723	ALTAPRO XLB119	PTV-JOB3.5R55723	PT-PFD18TT2J37	PT-FD18TT2J37

**18** Incluye tanque de acero, diseño de diafragma, 150 psi máx., de 18 litros (4.7 Galones)

**24** Incluye tanque de acero, diseño de diafragma, 150 psi máx., de 24 litros (6.3 Galones)

**38** Incluye tanque de acero, diseño de diafragma, 150 psi máx., de 38 litros (10.04 Galones)

\*En los sistemas presurizadores donde la presión máxima de las motobombas (presión al cierre) supera los 140 PSI, no se incluye tanque hidroneumático, por favor cotice el mismo por separado. Consulte al Departamento de Ventas.

\* Con la finalidad de hacer un comparativo más completo entre los diferentes presurizadores múltiples de presión constante comparándolos contra los equipos tradicionales sin variador, a estos últimos se agregó un tanque precargado ALTAMIRA serie ALTAPRO XLB de 119 Galones (el cliente puede elegir una cantidad y/o capacidad diferente de tanques según lo requiera).

**QUIERO COMPRAR**  
 Ahora tus compras a un clic de distancia, solo inicia sesión y selecciona los equipos que requieras

### ÁREAS DE OPERACIÓN

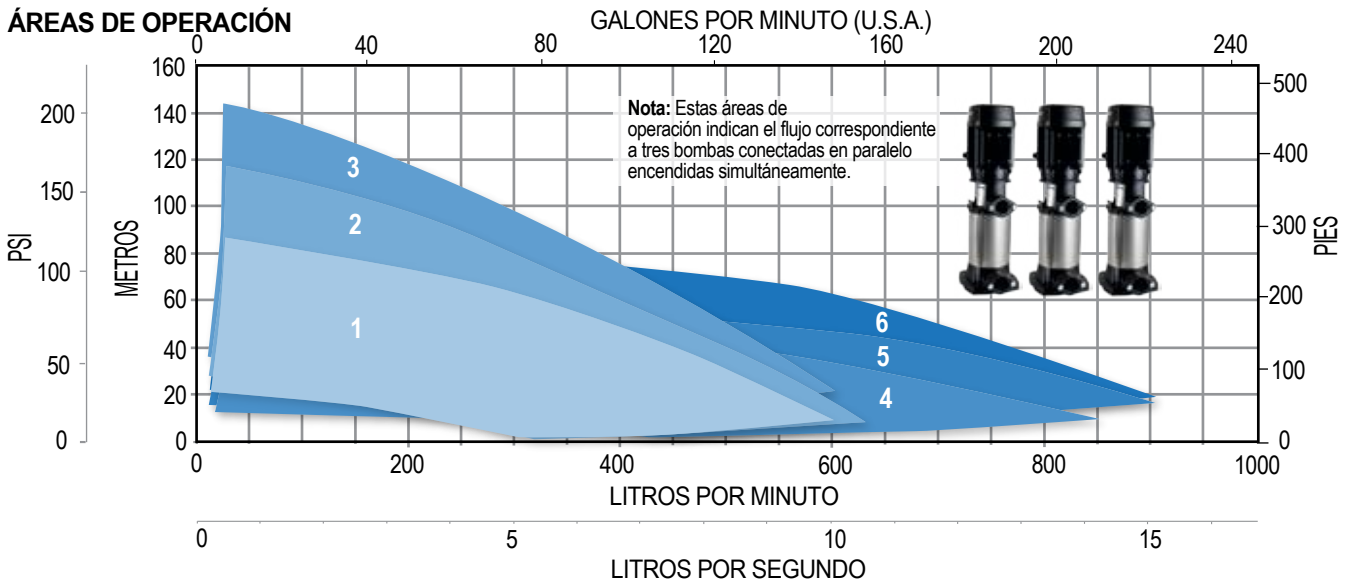



# PRESURIZADORES MÚLTIPLES DE PRESIÓN CONSTANTE



## 3 MOTOBOMBAS ESPA serie MULTI

Tabla comparativa entre los diferentes sistemas para seleccionar modelo



ÁREAS DE OPERACIÓN	MOTOBOMBA		ALIMENTACIÓN FASES X VOLTS	MODELO DE PRESURIZADOR				
	MODELO	HP						
1	MULTI35-3	2	1x230	PT-FD911MT2M353				
			3x230	PT-M35323	ALTAPRO XLB119	PTV-M35323	PT-PFD911MT2M353	
2	MULTI35-4	3	1x230	PT-FD11MT2M453				
			3x230	PT-M35423	ALTAPRO XLB119	PTV-M35423		
3	MULTI45-3	3	1x230	PT-FD11MT2M453				
			3x230	PT-M45323	ALTAPRO XLB119	PTV-M45323	PT-PFD11MT2M453	
4	MULTI45-4	4	3x230	PT-M45423	ALTAPRO XLB119	PTV-M45423	PT-PFD18TT2M454	PT-FD18TT2M454
			3x230	PT-M45523	ALTAPRO XLB119	PTV-M45523	PT-PFD18TT2M455	PT-FD18TT2M455

**18** Incluye tanque de acero, diseño de diafragma, 150 psi máx., de 18 litros (4.7 Galones)

**24** Incluye tanque de acero, diseño de diafragma, 150 psi máx., de 24 litros (6.3 Galones)

**QUIERO COMPRAR**  
 Ahora tus compras a un clic de distancia, solo inicia sesión y selecciona los equipos que requieras

\* Con la finalidad de hacer un comparativo más completo entre los diferentes presurizadores múltiples de presión constante comparándolos contra los equipos tradicionales sin variador, a estos últimos se agregó un tanque precargado ALTAMIRA serie ALTAPRO XLB de 119 Galones (el cliente puede elegir una cantidad y/o capacidad diferente de tanques según lo requiera).

### ÁREAS DE OPERACIÓN

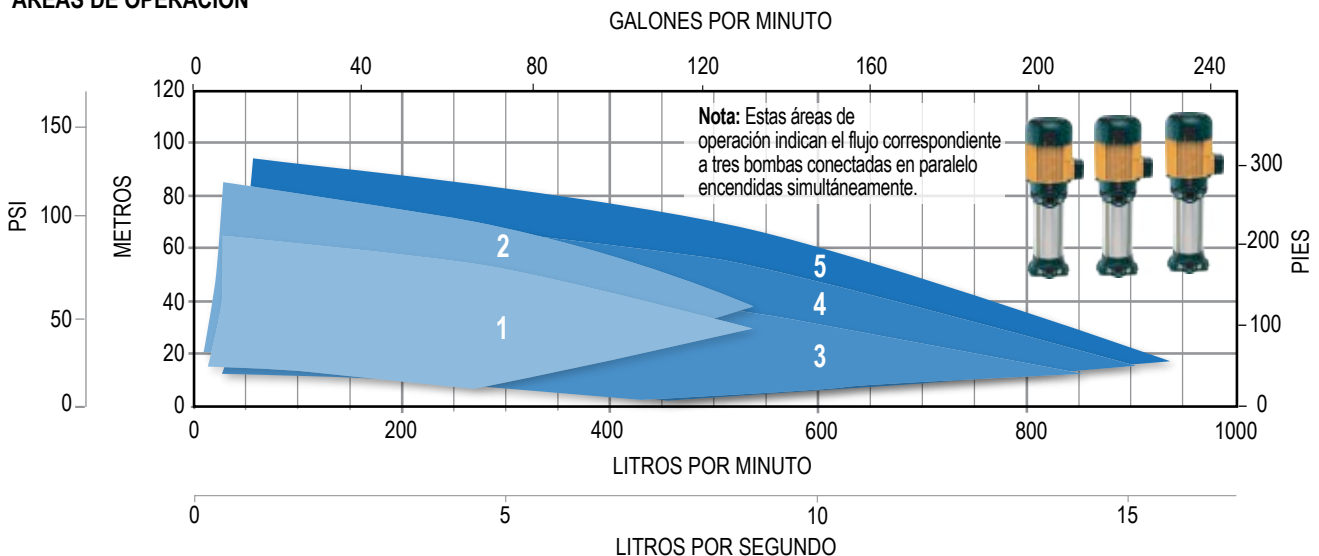



# PRESURIZADORES MÚLTIPLES DE PRESIÓN CONSTANTE



## 3 MOTOBOMBAS ALTAMIRA serie TX

Tabla comparativa entre los diferentes sistemas para seleccionar modelo

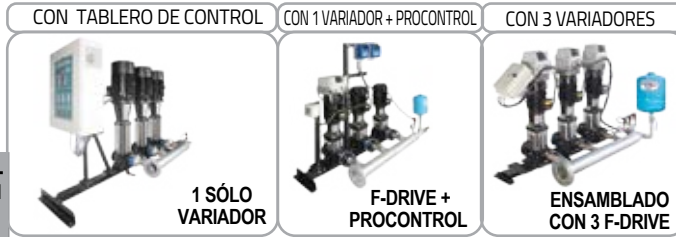

ÁREAS DE OPERACIÓN	MOTOBOMBA		ALIMENTACIÓN FASES X VOLTS	MODELO DE PRESURIZADOR		
	MODELO	HP		CON TABLERO DE CONTROL	CON 1 VARIADOR + PROCONTROL	CON 3 VARIADORES
1	T2 XE15-4	1.5	1x230			PT-FD97MT2T2X4 <sup>18</sup>
			3x230	PTV-T2XE15423 <sup>18</sup>	PT-PFD97MT2T2X4 <sup>18</sup>	
2	T2 XE30-8	3	1x230			PT-FD911MT2T2XE8 <sup>18</sup>
			3x230	PTV-T2XE30823 <sup>18</sup>	PT-PFD911MT2T2X8 <sup>18</sup>	
3	T2 XE40-12	4	3x230	PTV-T2XE401223	PT-PFD18TT2T2X12 *	PT-FD18TT2T2X12 <sup>18</sup>
4	T2 XE55-16	5.5	3x230	PTV-T2XE551623 *	PT-PFD18TT2T2X16 *	PT-FD18TT2T2X16 <sup>18</sup>
5	T2 XE75-22	7.5	3x230	PTV-T2XE752223 *	PT-PFD25TT2T2X22 *	PT-FD25TT2T2X22 <sup>38</sup>
6	T3.5 XE40-5	4	3x230	PTV-T3.5XE40523 <sup>24</sup>	PT-PFD18TT2T3X5 <sup>24</sup>	PT-FD18TT2T3X5 <sup>24</sup>
7	T3.5 XE55-6	5.5	3x230	PTV-T3.5XE55623 <sup>24</sup>	PT-PFD18TT2T3X6 <sup>24</sup>	PT-FD18TT2T3XE6 <sup>24</sup>
8	T3.5 XE100-12	10	3x230	PTV-T3.5XE1001223 *		PT-FD30TT2T3X12 *
			3x440	PTV-T3.5XE1001243 *	PT-PFD18TT4T3X12 <sup>18</sup>	PT-FD18TT4T3X12 <sup>18</sup>
9	T3.5 XE150-17	15	3x440	PTV-T3X1501743 *	PT-PFD25TT4T3X17 *	PT-FD25TT4T3X17 <sup>38</sup>
10	T6 XE55-3	5.5	3x230	PTV-T6XE55323 <sup>38</sup>	PT-PFD18TT2T6X3 <sup>38</sup>	PT-FD18TT2T6XE3 <sup>38</sup>
11	T6 XE75-4	7.5	3x230	PTV-T6XE75423 <sup>38</sup>	PT-PFD25TT2T6X4 <sup>38</sup>	PT-FD25TT2T6X4 <sup>38</sup>
12	T6 XE100-5	10	3x230	PTV-T6XE100523 *		PT-FD30TT2T6XE5 <sup>38</sup>
			3x440	PTV-T6XE100543 *	PT-PFD18TT4T6X5 <sup>18</sup>	PT-FD18TT4T6XE5 <sup>18</sup>
13	T6 XE200-10	20	3x440	PTV-T6X201043 *		PT-FD38TT4T6XE10 <sup>38</sup>

**18** Incluye tanque de acero, diseño de diafragma, 150 psi máx., de 18 litros (4.7 Galones)

**24** Incluye tanque de acero, diseño de diafragma, 150 psi máx., de 24 litros (6.3 Galones)

**38** Incluye tanque de acero, diseño de diafragma, 150 psi máx., de 38 litros (10.04 Galones)

\*En los sistemas presurizadores donde la presión máxima de las motobombas (presión al cierre) supera los 140 PSI, no se incluye tanque hidroneumático, por favor cotice el mismo por separado. Consulte al Departamento de Ventas.

**QUIERO COMPRAR**  
Ahora tus compras a un clic de distancia, solo inicia sesión y selecciona los equipos que requieras

### ÁREAS DE OPERACIÓN

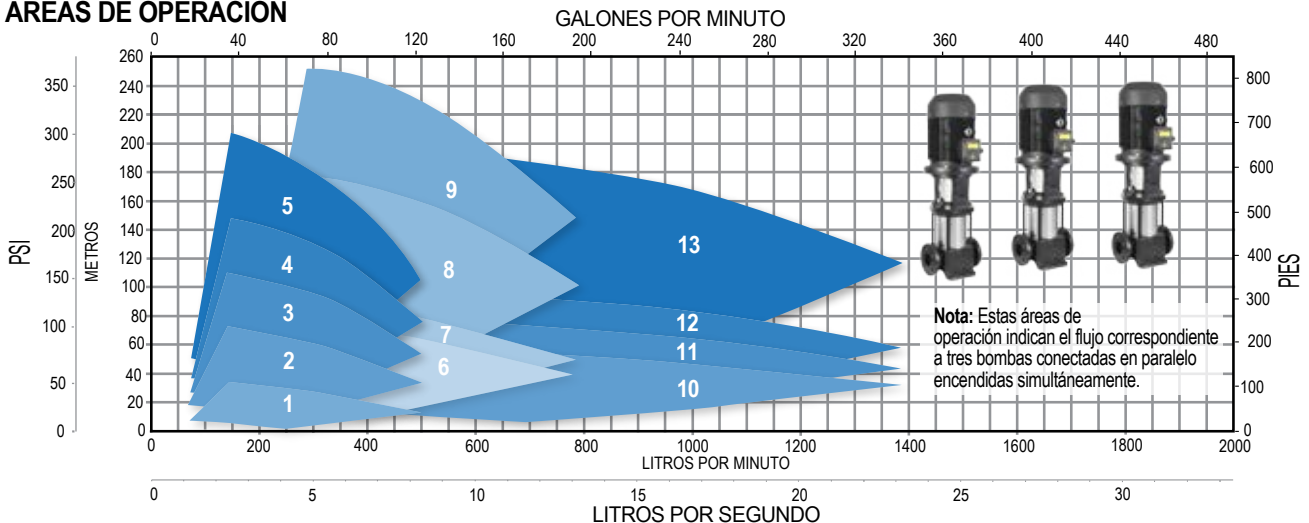

Nota: Estas áreas de operación indican el flujo correspondiente a tres bombas conectadas en paralelo encendidas simultáneamente.



# PRESURIZADORES MÚLTIPLES DE PRESIÓN CONSTANTE



## 3 MOTOBOMBAS ALTAMIRA serie TX

Tabla comparativa entre los diferentes sistemas para seleccionar modelo

ÁREAS DE OPERACIÓN	MOTOBOMBA		ALIMENTACIÓN FASES X VOLTS	CON TABLERO DE CONTROL	CON 1 VARIADOR + PROCONTROL	CON 3 VARIADORES
	MODELO	HP		1 SÓLO VARIADOR	F-DRIVE + PROCONTROL	ENSAMBLADO CON 3 F-DRIVE
MODELO DE PRESURIZADOR						
1	T7.5 XE100-4	10	3x230	PTV-T7.5X100423		PT-FD30TT2T7X4
				PTV-T7.5X100443	PT-PFD18TT4T7X4	PT-FD18TT4T7X4
2	T7.5 XE200-8	20	3x440	PTV-T7.5X200843  *		PT-FD38TT4T7XE8 *
3	T10 XE100-2	10	3x230	PTV-T10X100223		PT-FD30TT2T10X2
				PTV-T10X100243	PT-PFD18TT4T10X2	PT-FD18TT4T10X2
4	T10 XE150-4-2	15	3x440	PTV-T10X1504243	PT-PFD25TT4T10X42	PT-FD25TT4T10X42
5	T10 XE250-5	25	3x440	PTV-T10X25543  *		PT-FD38TT4T10X5 *
6	T13 X200-2	20	3x440	PTV-T13X20243		PT-FD38TT4T13X2
7	T13 X400-4	40	3x440	PTV-T13X40443  *		

**38** Incluye tanque de acero, diseño de diafragma, 150 psi máx., de 38 litros (10.04 Galones)

\*En los sistemas presurizadores donde la presión máxima de las motobombas (presión al cierre) supera los 140 PSI, no se incluye tanque hidroneumático, por favor cotice el mismo por separado. Consulte al Departamento de Ventas.



### QUIERO COMPRAR

Ahora tus compras a un clic de distancia, solo inicia sesión y selecciona los equipos que requieras

## ÁREAS DE OPERACIÓN

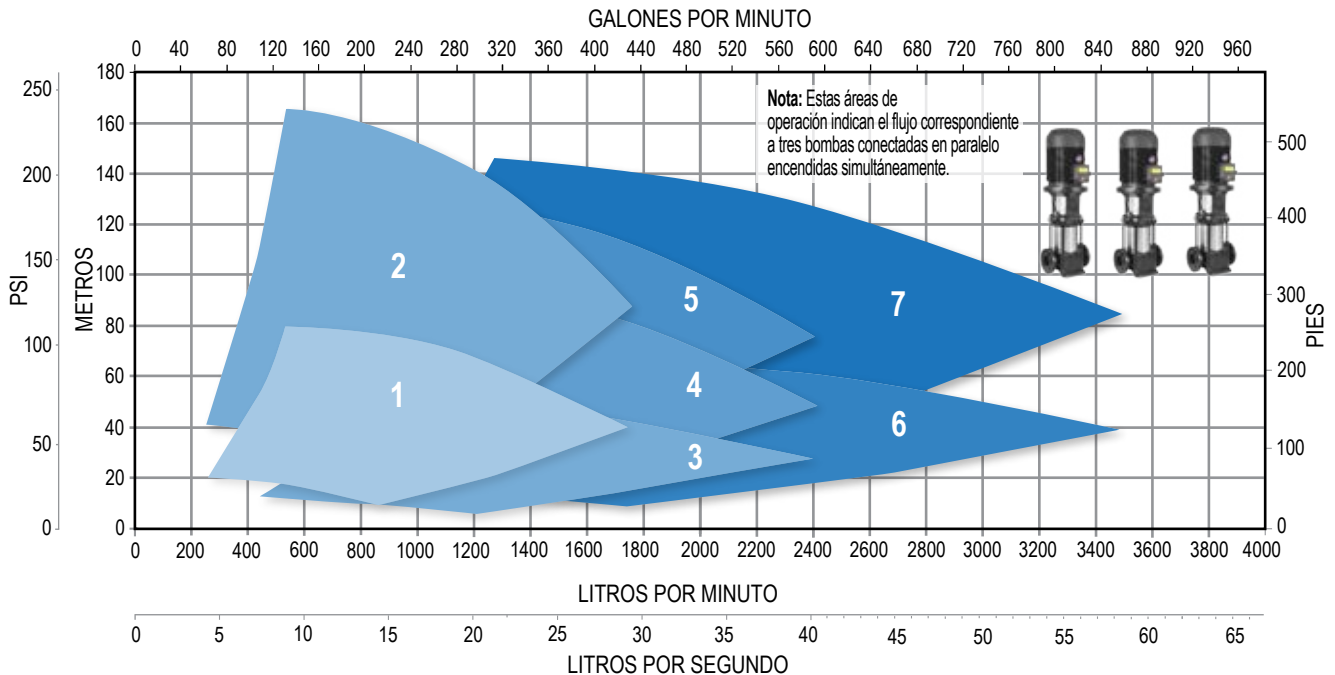



## COLECTORES DE SUCCIÓN PARA PRESURIZADORES MÚLTIPLES DE 3 MOTOBOMBAS

Colector de succión para presurizadores múltiples de 3 motobombas, **recomendado para succión positiva**. Completamente preensamblado, listo para instalarse.

Incluye:

- Colector de acero con protección de galvanizado
- Válvula bola con niple por motobomba
- Tapa ciega tipo brida (para definir el lado de succión o tener succión por ambos lados)
- Cinta teflón



CÓDIGO	DATOS DE LAS MOTOBOMBAS A UTILIZAR		
	CANTIDAD	SERIE	RANGO DE POTENCIA HP
COL-SUC-3B-A1.25-4	3	T0.6XE-T2XE	0.5 a 10
COL-SUC-3B-A1.5-4	3	T3.5XE	1 a 15
COL-SUC-3B-A2-6	3	T6XE-T7.5XE	2 a 20
COL-SUC-3B-B2-6	3	T6XE-T7.5XE	25
COL-SUC-3B-B2.5-6	3	T10XE	3 a 40
COL-SUC-3B-B3-6	3	T13X	7.5 a 60

### Nota:

Colector de succión sugerido por cantidad, serie y potencia de motobombas. Para una mejor referencia del colector de succión a utilizar, consulte con el Departamento de Ventas de acuerdo al punto de operación específico del equipo.

**Favor de consultar precios y disponibilidad con el Departamento de Ventas**

# PRESURIZADORES MÚLTIPLES ALTAMIRA CON TABLERO ALTERNADOR-SIMULTANEADOR (VELOCIDAD CONSTANTE)

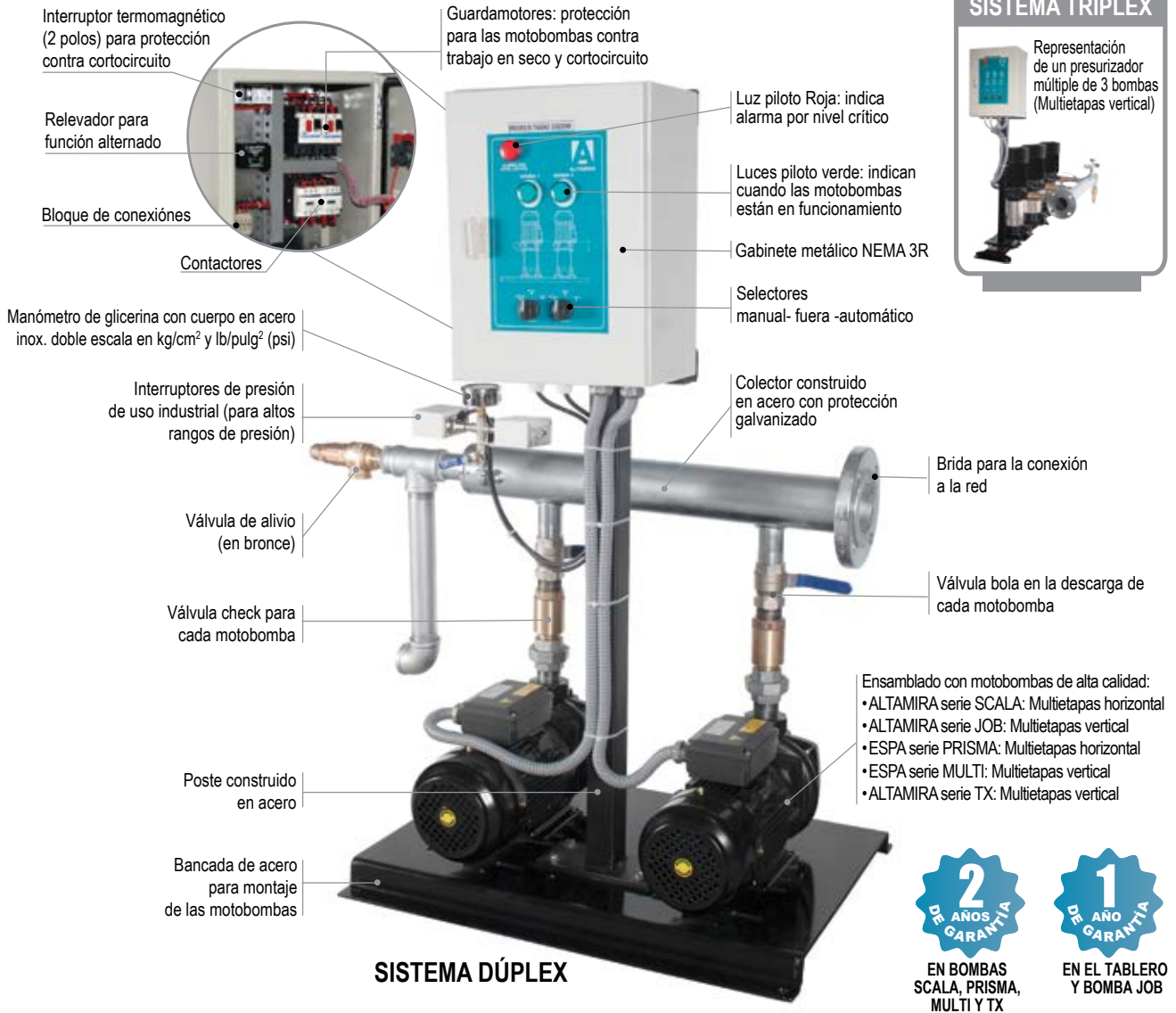

## PRINCIPIO DE OPERACIÓN:

El presurizador ALTAMIRA de velocidad constante, mantiene de manera automática la red hidráulica presurizada dentro de los rangos de presión establecidos en los interruptores de presión, arrancando de manera escalonada las motobombas cada vez que la presión desciende y deteniendo todas las motobombas encendidas en el momento que la presión alcanza el nivel más alto calibrado. Además el presurizador ALTAMIRA de velocidad constante alternará las motobombas por evento para tener un desgaste lo más uniformemente posible.

## VENTAJAS:

- Tablero de control en gabinete metálico
- Funcionamiento automático
- Interruptores de presión de uso industrial para altos rangos de presión
- Ensamblado con motobombas de alta calidad
- Totalmente ensamblado (solo es necesario agregar el tanque o tanques de su elección)

## PROTECCIONES:

- Sobrecarga
- Cortocircuito
- Trabajo en seco (mediante un interruptor de nivel instalado en la cisterna)

# PRESURIZADORES MÚLTIPLES SERIE TX CON TABLERO DE CONTROL ALTAMIRA CON 1 VARIADOR DE FRECUENCIA Y ARRANCADORES TERMOMAGNÉTICOS (PARA EL SUMINISTRO DE AGUA A PRESIÓN CONSTANTE)



## SISTEMA DÚPLEX

Representación de un presurizador múltiple de 2 bombas (Multietapas vertical)

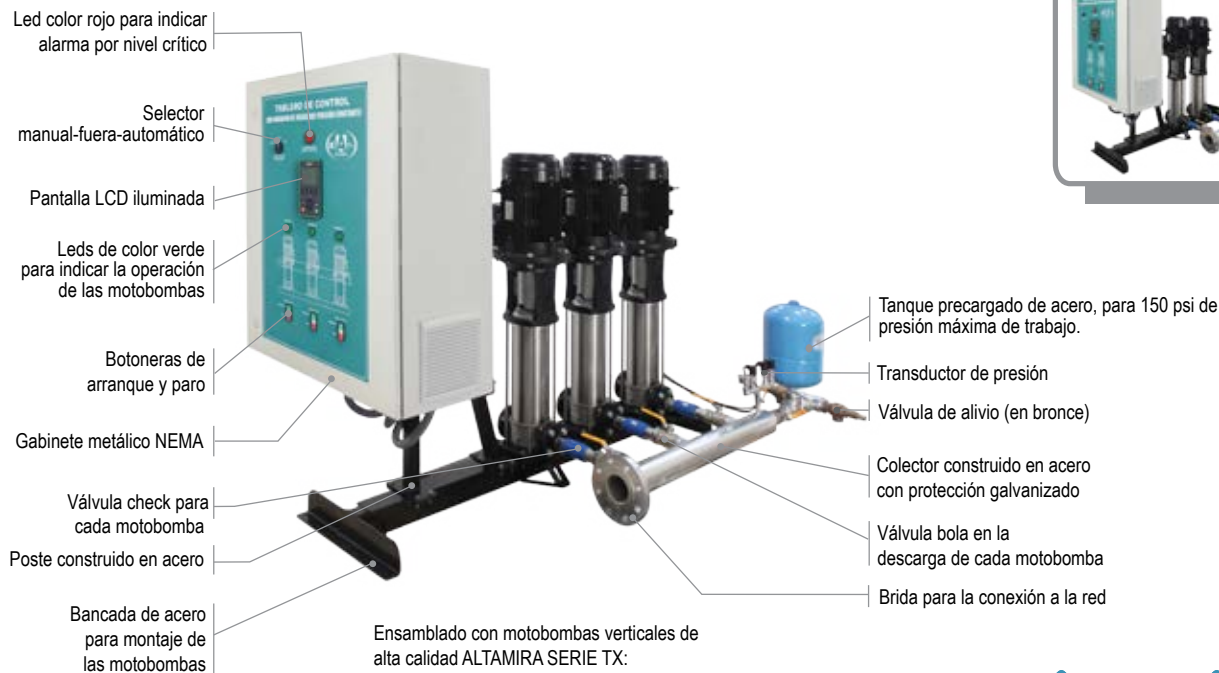

Ensamblado con motobombas verticales de alta calidad ALTAMIRA SERIE TX:  
 Serie T6X: Multietapas vertical para 6 lps  
 Serie T7.5X: Multietapas vertical para 7.5 lps  
 Serie T10X: Multietapas vertical para 10 lps  
 Serie T13X: Multietapas vertical para 13 lps



EN BOMBA TX



EN EL TABLERO

### PRINCIPIO DE OPERACIÓN:

El presurizador múltiple con tablero de control ALTAMIRA para presión constante, integra dentro de un gabinete metálico un variador de frecuencia para aplicaciones industriales, robusto y altamente configurable. Este presurizador mantendrá una presión constante en la red controlando una motobomba principal (la cual trabajará a frecuencias variables) y hasta cuatro motobombas de apoyo que trabajarán a plena carga, siendo alternadas y simultaneadas en función de la demanda.

### VENTAJAS:

- Presión constante en la red
- Ahorro de energía eléctrica al trabajar la motobomba principal con un variador de frecuencia
- Arranque y paro suave en la motobomba principal
- Variador de frecuencia: robusto y altamente configurable
- Gabinete metálico NEMA
- Restablecimiento automático en caso de anomalías en la instalación
- Alternancia por tiempo de la motobomba principal
- Totalmente ensamblado
- Registro de anomalías en la instalación
- Registro de horas de funcionamiento
- Posibilidad de automatización

### PROTECCIONES:

- Bajo y alto voltaje (sólo la motobomba principal)
- Sobrecarga
- Cortocircuito (sólo la motobomba principal)
- Trabajo en seco (mediante un interruptor de nivel instalado en la cisterna)
- Sobre presión (sólo la motobomba principal)
- Caída de fase (sólo la motobomba principal)

# PRESURIZADORES MÚLTIPLES CON TABLERO DE CONTROL ALTAMIRA CON 1 VARIADOR DE FRECUENCIA Y ARRANCADORES TERMOMAGNÉTICOS (PARA EL SUMINISTRO DE AGUA A PRESIÓN CONSTANTE)

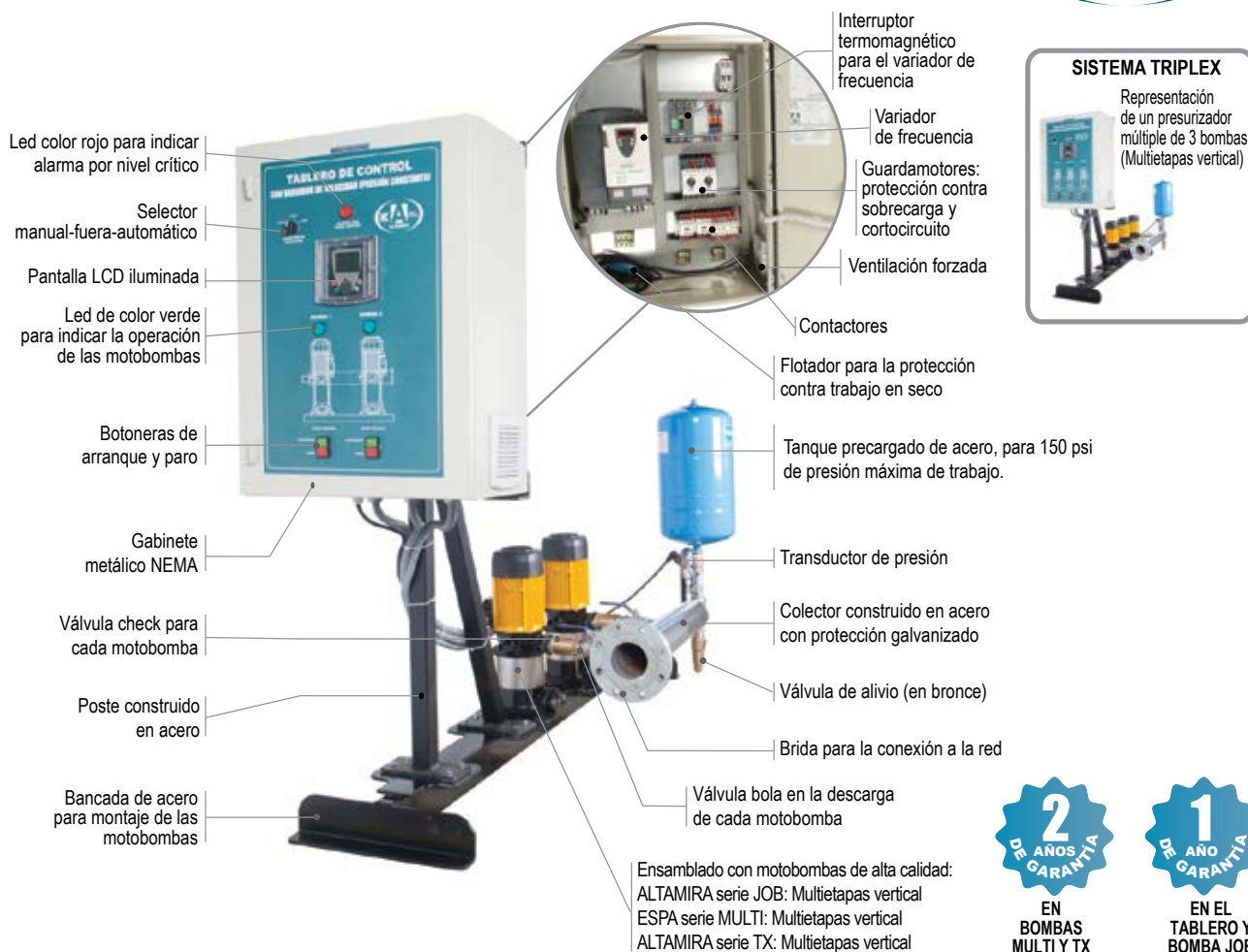

## PRINCIPIO DE OPERACIÓN:

El presurizador múltiple con tablero de control ALTAMIRA para presión constante, integra dentro de un gabinete metálico un variador de frecuencia para aplicaciones industriales, robusto y altamente configurable. Este presurizador mantendrá una presión constante en la red controlando una motobomba principal (la cual trabajará a frecuencias variables) y hasta cuatro motobombas de apoyo que trabajarán a plena carga, siendo alternadas y simultaneadas en función de la demanda.

### VENTAJAS:

- Presión constante en la red
- Ahorro de energía eléctrica al trabajar la motobomba principal con un variador de frecuencia
- Arranque y paro suave en la motobomba principal
- Variador de frecuencia: robusto y altamente configurable
- Gabinete metálico NEMA
- Restablecimiento automático en caso de anomalías en la instalación
- Alternancia por tiempo de la motobomba principal
- Totalmente ensamblado
- Registro de anomalías en la instalación
- Registro de horas de funcionamiento
- Posibilidad de automatización

### PROTECCIONES:

- Bajo y alto voltaje (sólo la motobomba principal)
- Sobrecarga
- Cortocircuito (sólo la motobomba principal)
- Trabajo en seco (mediante un interruptor de nivel instalado en la cisterna)
- Sobre presión (sólo la motobomba principal)
- Caída de fase (sólo la motobomba principal)

# PRESURIZADORES MÚLTIPLES CON KONTROLLSW (PARA EL SUMINISTRO DE AGUA A PRESIÓN)

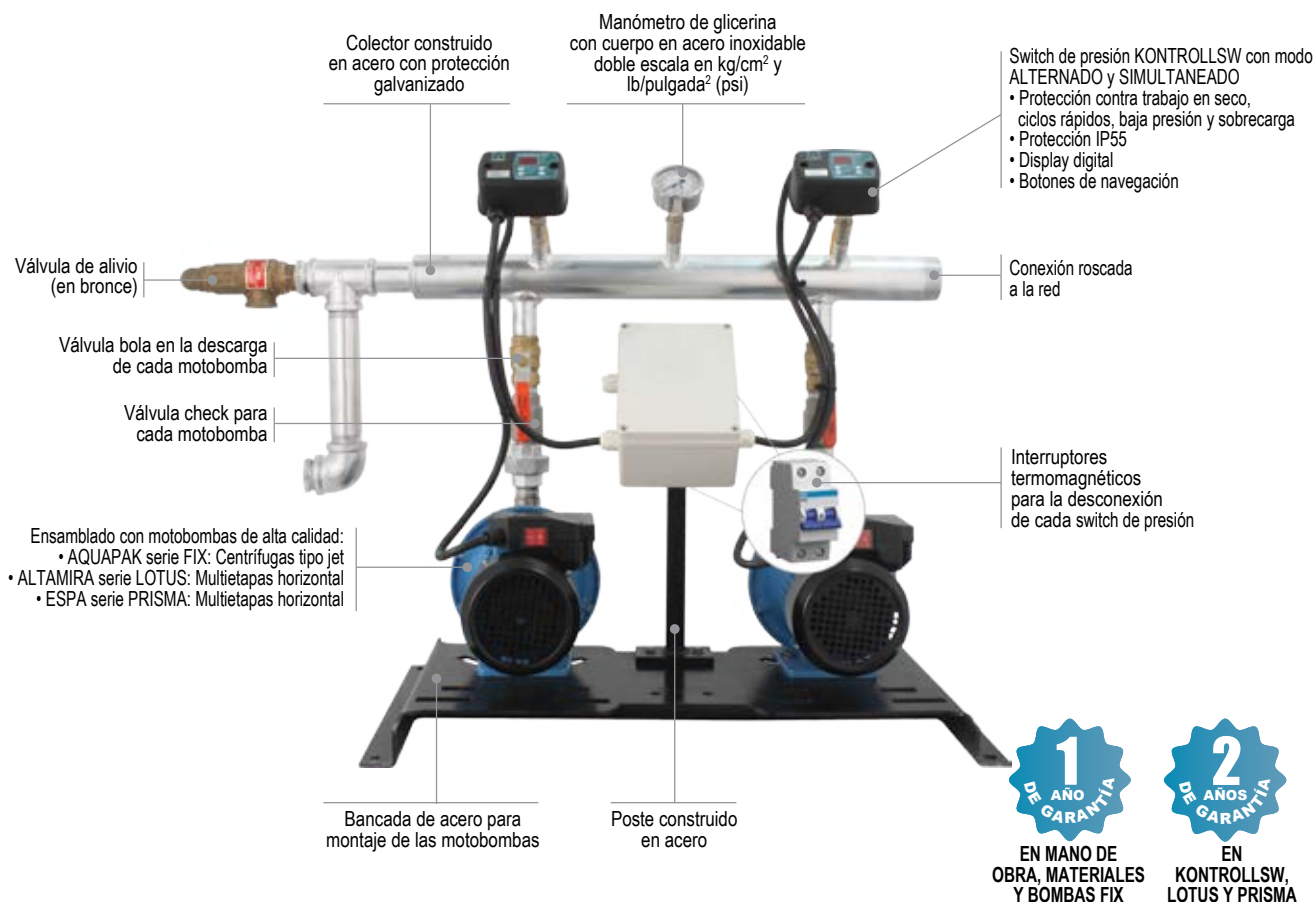

## PRINCIPIO DE OPERACIÓN:

Con el KONTROLLSW se tiene el mismo principio de operación de un tablero hidroneumático, pero con todas las ventajas que ofrece la tecnología aplicada, por ejemplo: es posible establecer mayores rangos de funcionamiento, trabajar con diferentes unidades de presión, mayores protecciones, agilidad y precisión para establecer las presiones de paro y arranque así como tener en tiempo real las lecturas de presión y corriente de la motobomba.

## VENTAJAS:

- Cuerpo plástico de alta resistencia con protección IP55
- Módulo alternador-simultaneador integrado
- Electrónica de potencia de hasta 16 amperes
- Protección electrónica de sobrecarga
- Circuito de control integrado
- Leds indicadores y display digital integrados
- Modo automático y manual
- Bornes de conexión
- Interruptor de presión electrónico
- Protección contra trabajo en seco activado por el valor de corriente (no requiere flotador)
- Diseño compacto e innovador
- Mínimo mantenimiento ya que cuenta con menos puntos de conexión
- Display digital integrado para visualizar en tiempo real la presión del sistema y corriente de la motobomba
- Las presiones de paro y arranque en bar o psi son ajustables de forma fácil y precisa (sin necesidad de girar tuercas)
- Protección de trabajo en seco sin necesidad de elementos de control en la cisterna
- Es posible trabajar el sistema en bar o psi

## PROTECCIONES:

- Trabajo en seco
- Sobrecarga
- Ciclos rápidos
- Baja presión

# PRESURIZADORES MÚLTIPLES CON VARIADOR DE FRECUENCIA R-DRIVE (PARA EL SUMINISTRO DE AGUA A PRESIÓN CONSTANTE )

1 variador de frecuencia avanzado R-DRIVE + 1 arrancador PROCONTROL



## PRINCIPIO DE OPERACIÓN:

El Presurizador dúplex con variador de frecuencia R-DRIVE y arrancador PROCONTROL es un presurizador diseñado para el suministro de agua a presión constante, en el cual el variador R-DRIVE regula la frecuencia de trabajo de una motobomba principal y controla el arranque a plena carga de una motobomba de apoyo gobernada por el arrancador PROCONTROL, todo esto de acuerdo a la demanda buscando en todo momento el mayor ahorro energético posible.

### VENTAJAS:

- Presión constante en la red
- Ahorro de energía eléctrica, al trabajar la motobomba principal con un variador de frecuencia
- Arranque y paro suave en la motobomba principal
- La bomba de apoyo es gobernada por el arrancador PROCONTROL
- Restablecimiento automático en caso de anomalías en la instalación
- Totalmente ensamblado
- Registro de anomalías en la instalación
- Registro de horas de funcionamiento
- Compatible con el MULTI-RIEGO-RD

### PROTECCIONES:

- Bajo y alto voltaje (sólo la motobomba principal)
- Sobrecarga
- Cortocircuito (sólo la motobomba principal)
- Trabajo en seco a través del factor de potencia (elimina el uso de flotadores en la cisterna)
- Sobre presión (sólo la motobomba principal)
- Baja presión (sólo la motobomba principal)
- Caída de fase
- Máximo número de reintentos
- Alarma por golpe de ariete (sólo la motobomba principal)

# PRESURIZADORES MÚLTIPLES CON VARIADOR DE FRECUENCIA F-DRIVE + ARRANCADOR PROCONTROL (PARA EL SUMINISTRO DE AGUA A PRESIÓN CONSTANTE)

1 variador de frecuencia F-DRIVE + 1 arrancador PROCONTROL (presurizador 2 motobombas) ó  
1 variador de frecuencia F-DRIVE + 2 arrancadores PROCONTROL (presurizador 3 motobombas)

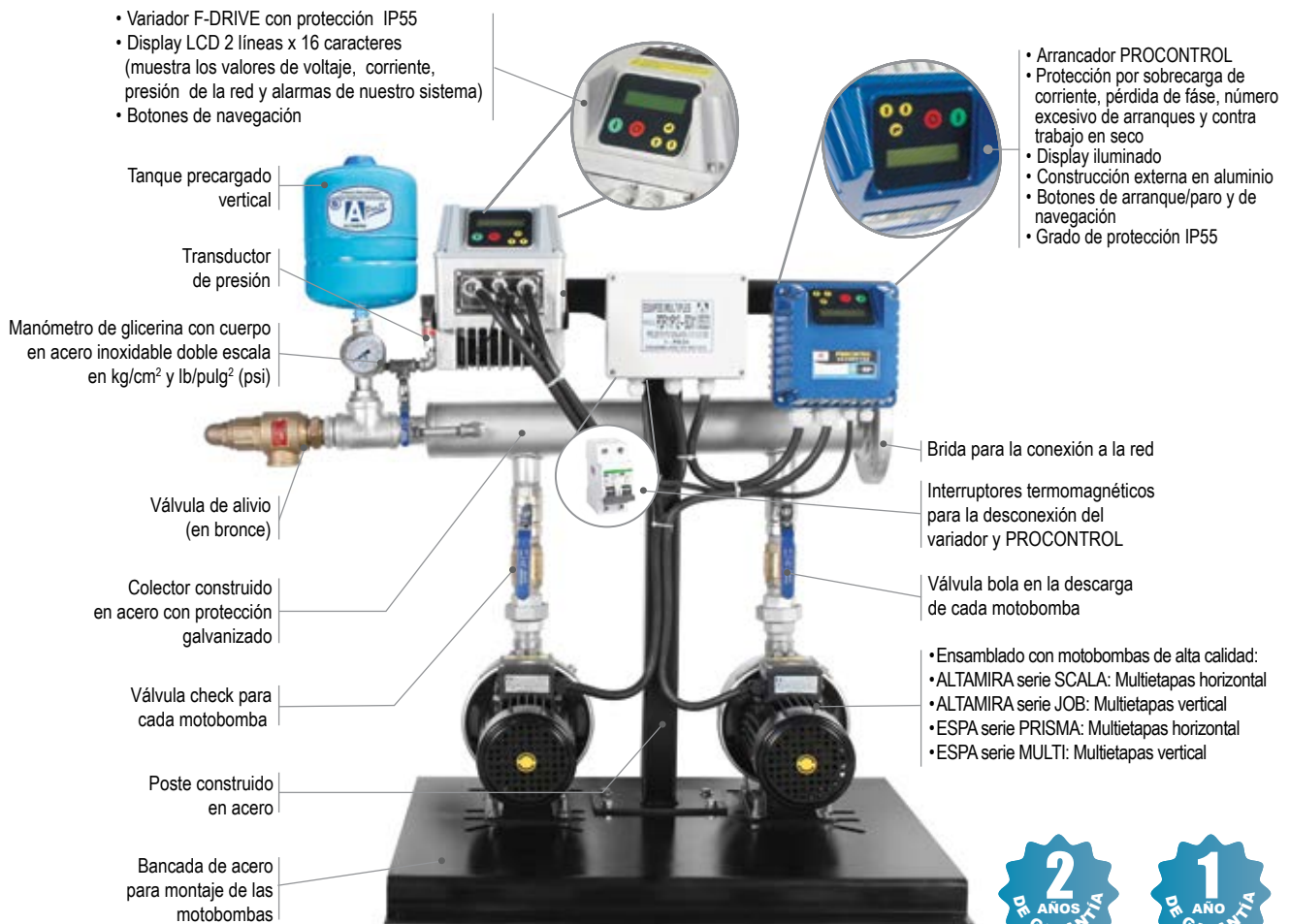

- Variador F-DRIVE con protección IP55
- Display LCD 2 líneas x 16 caracteres (muestra los valores de voltaje, corriente, presión de la red y alarmas de nuestro sistema)
- Botones de navegación

- Arrancador PROCONTROL
- Protección por sobrecarga de corriente, pérdida de fase, número excesivo de arranques y contra trabajo en seco
- Display iluminado
- Construcción externa en aluminio
- Botones de arranque/paro y de navegación
- Grado de protección IP55

Tanque precargado vertical

Transductor de presión

Manómetro de glicerina con cuerpo en acero inoxidable doble escala en kg/cm<sup>2</sup> y lb/pulg<sup>2</sup> (psi)

Válvula de alivio (en bronce)

Colector construido en acero con protección galvanizado

Válvula check para cada motobomba

Poste construido en acero

Bancada de acero para montaje de las motobombas

Brida para la conexión a la red

Interruptores termomagnéticos para la desconexión del variador y PROCONTROL

Válvula bola en la descarga de cada motobomba

- Ensamblado con motobombas de alta calidad:
- ALTAMIRA serie SCALA: Multietapas horizontal
- ALTAMIRA serie JOB: Multietapas vertical
- ESPA serie PRISMA: Multietapas horizontal
- ESPA serie MULTI: Multietapas vertical



EN EL F-DRIVE Y EN BOMBAS SCALA, PRISMA Y MULTI

EN BOMBA JOB

## PRINCIPIO DE OPERACIÓN:

El Presurizador múltiple con variador de frecuencia F-DRIVE y arrancador PROCONTROL es un presurizador diseñado para el suministro de agua a presión constante, en el cual el variador R-DRIVE regula la frecuencia de trabajo de una motobomba principal y controla el arranque a plena carga de hasta 2 motobombas de apoyo gobernada por arrancadores PROCONTROL, todo esto de acuerdo a la demanda buscando en todo momento el mayor ahorro energético posible.

## VENTAJAS:

- Presión constante en la red
- Ahorro de energía eléctrica al trabajar la motobomba principal con un variador de frecuencia
- Arranque y paro suave en la motobomba principal
- Las motobombas de apoyo son gobernadas por arrancadores PROCONTROL
- Restablecimiento automático en caso de anomalías en la instalación
- Totalmente ensamblado
- Incluye tanque precargado
- Registro de anomalías en la instalación
- Registro de horas de funcionamiento

## PROTECCIONES:

- Bajo y alto voltaje (sólo la motobomba principal)
- Sobrecarga
- Cortocircuito (sólo la motobomba principal)
- Trabajo en seco a través del factor de potencia (elimina el uso de flotadores en la cisterna)
- Sobre presión (sólo la motobomba principal)
- Baja presión (sólo la motobomba principal)
- Caída de fase

# PRESURIZADORES MÚLTIPLES CON VARIADOR DE FRECUENCIA F-DRIVE + ARRANCADOR PROCONTROL (PARA EL SUMINISTRO DE AGUA A PRESIÓN CONSTANTE)

1 variador de frecuencia F-DRIVE + 1 arrancador PROCONTROL (presurizador 2 motobombas) ó  
1 variador de frecuencia F-DRIVE + 2 arrancadores PROCONTROL (presurizador 3 motobombas)



- Variador F-DRIVE con protección IP55
- Display LCD 2 líneas x 16 caracteres (muestra los valores de voltaje, corriente, presión de la red y alarmas de nuestro sistema)
- Botones de navegación

Interruptores termomagnéticos para la desconexión del variador y PROCONTROL

Ensamblado con motobombas verticales de alta calidad

ALTAMIRA SERIE TX:

- Serie T2XE: Multietapas vertical para 2 lps
- Serie T3.5XE: Multietapas vertical para 3.5 lps
- Serie T6XE: Multietapas vertical para 6 lps
- Serie T7.5XE: Multietapas vertical para 7.5 lps
- Serie T10XE: Multietapas vertical para 10 lps
- Serie T13XE: Multietapas vertical para 13 lps

Poste construido en acero

Válvula check para cada motobomba

Bancada de acero para montaje de las motobombas

Brida para la conexión a la red

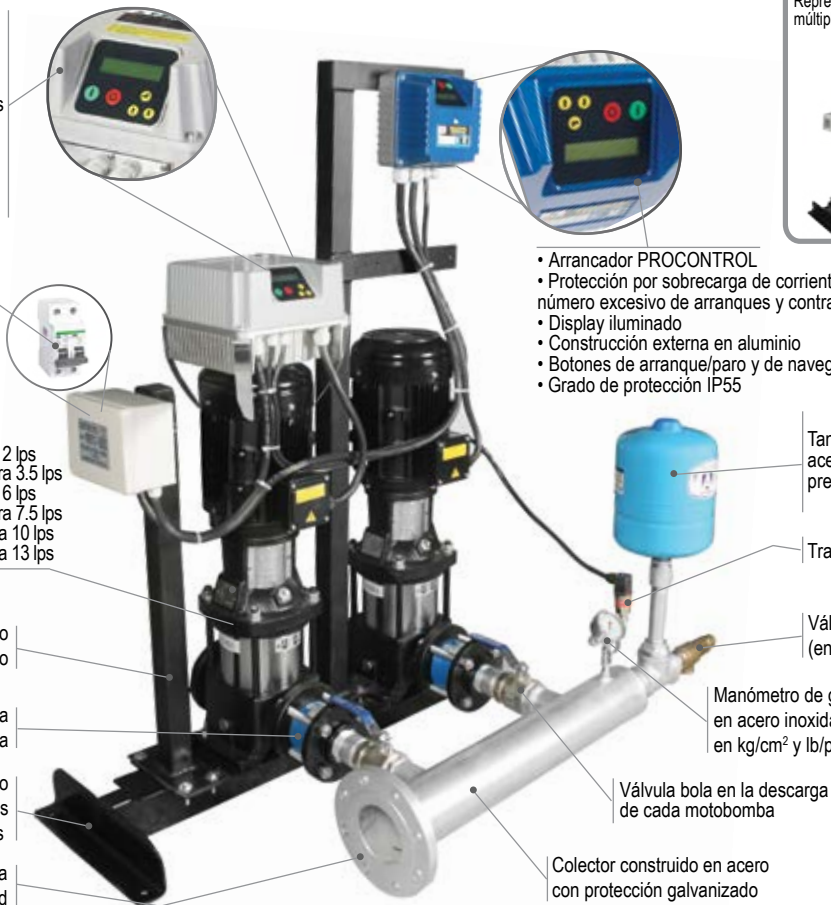

- Arrancador PROCONTROL
- Protección por sobrecarga de corriente, pérdida de fase, número excesivo de arranques y contra trabajo en seco
- Display iluminado
- Construcción externa en aluminio
- Botones de arranque/paro y de navegación
- Grado de protección IP55



**SISTEMA TRIPLEX**  
Representación de un presurizador múltiple de 3 bombas (Multietapas vertical)

Tanque precargado de acero, para 150 psi de presión máxima de trabajo.

Transductor de presión

Válvula de alivio (en bronce)

Manómetro de glicerina con cuerpo en acero inoxidable doble escala en kg/cm<sup>2</sup> y lb/pulg<sup>2</sup> (psi)

Válvula bola en la descarga de cada motobomba

Colector construido en acero con protección galvanizado



## PRINCIPIO DE OPERACIÓN:

El Presurizador múltiple con variador de frecuencia F-DRIVE y arrancador PROCONTROL es un presurizador diseñado para el suministro de agua a presión constante, en el cual el variador F-DRIVE regula la frecuencia de trabajo de una motobomba principal y controla el arranque a plena carga de hasta 2 motobombas de apoyo gobernada por arrancadores PROCONTROL, todo esto de acuerdo a la demanda buscando en todo momento el mayor ahorro energético posible.

## VENTAJAS:

- Presión constante en la red
- Ahorro de energía eléctrica al trabajar la motobomba principal con un variador de frecuencia
- Arranque y paro suave en la motobomba principal
- Las motobombas de apoyo son gobernadas por arrancadores PROCONTROL
- Restablecimiento automático en caso de anomalías en la instalación
- Totalmente ensamblado
- Registro de anomalías en la instalación
- Registro de horas de funcionamiento

## PROTECCIONES:

- Bajo y alto voltaje (sólo la motobomba principal)
- Sobrecarga
- Cortocircuito (sólo la motobomba principal)
- Trabajo en seco a través del factor de potencia (elimina el uso de flotadores en la cisterna)
- Sobre presión (sólo la motobomba principal)
- Baja presión (sólo la motobomba principal)
- Caída de fase

# PRESURIZADORES MÚLTIPLES SERIE TX CON VARIADOR DE FRECUENCIA R-DRIVE + ARRANCADOR PROCONTROL (PARA EL SUMINISTRO DE AGUA A PRESIÓN CONSTANTE)

1 variador de frecuencia avanzado R-DRIVE + 1 arrancador PROCONTROL



- Variador R-DRIVE con protección IP20
- Display LCD 2 líneas x 16 caracteres (muestra los valores de voltaje, corriente, presión de la red y alarmas de nuestro sistema)
- Botones de navegación



- Arrancador PROCONTROL
- Protección por sobrecarga de corriente, pérdida de fase, número excesivo de arranques y contra trabajo en seco
- Display iluminado
- Construcción externa en aluminio
- Botones de arranque/paro y de navegación
- Grado de protección IP55

Interruptores termomagnéticos para la desconexión del variador y PROCONTROL

Transductor de presión

Tanque precargado de acero, para 150 psi de presión máxima de trabajo.

Manómetro de glicerina con cuerpo en acero inoxidable doble escala en kg/cm<sup>2</sup> y lb/pulg<sup>2</sup> (psi)

Válvula de alivio (en bronce)

Válvula bola en la descarga de cada motobomba

Colector construido en acero con protección galvanizado

Poste construido en acero

Ensamblado con motobombas verticales de alta calidad ALTAMIRA SERIE TX:  
Serie T0.6X: Multietapas vertical para 0.6 lps  
Serie T1X: Multietapas vertical para 1 lps  
Serie T2X: Multietapas vertical para 2 lps  
Serie T3.5X: Multietapas vertical para 3.5 lps

Válvula check para cada motobomba

Bancada de acero para montaje de las motobombas

Brida para la conexión a la red



EN EL R-DRIVE Y EN BOMBAS TX

## PRINCIPIO DE OPERACIÓN:

El Presurizador dúplex con variador de frecuencia R-DRIVE y arrancador PROCONTROL es un presurizador diseñado para el suministro de agua a presión constante, en el cual el variador R-DRIVE regula la frecuencia de trabajo de una motobomba principal y controla el arranque a plena carga de una motobomba de apoyo gobernada por el arrancador PROCONTROL, todo esto de acuerdo a la demanda buscando en todo momento el mayor ahorro energético posible.

### VENTAJAS:

- Presión constante en la red
- Ahorro de energía eléctrica, al trabajar la motobomba principal con un variador de frecuencia
- Arranque y paro suave en la motobomba principal
- La bomba de apoyo es gobernada por el arrancador PROCONTROL
- Restablecimiento automático en caso de anomalías en la instalación
- Totalmente ensamblado
- Registro de anomalías en la instalación
- Registro de horas de funcionamiento
- Compatible con el MULTI-RIEGO-RD

### PROTECCIONES:

- Bajo y alto voltaje (sólo la motobomba principal)
- Sobrecarga
- Cortocircuito (sólo la motobomba principal)
- Trabajo en seco a través del factor de potencia (elimina el uso de flotadores en la cisterna)
- Sobre presión (sólo la motobomba principal)
- Baja presión (sólo la motobomba principal)
- Caída de fase
- Máximo número de reintentos
- Alarma por golpe de ariete (sólo la motobomba principal)

# PRESURIZADORES MÚLTIPLES CON VARIADOR DE FRECUENCIA B-DRIVE (PARA EL SUMINISTRO DE AGUA A PRESIÓN CONSTANTE )

1 Variador de frecuencia B-DRIVE en cada motobomba

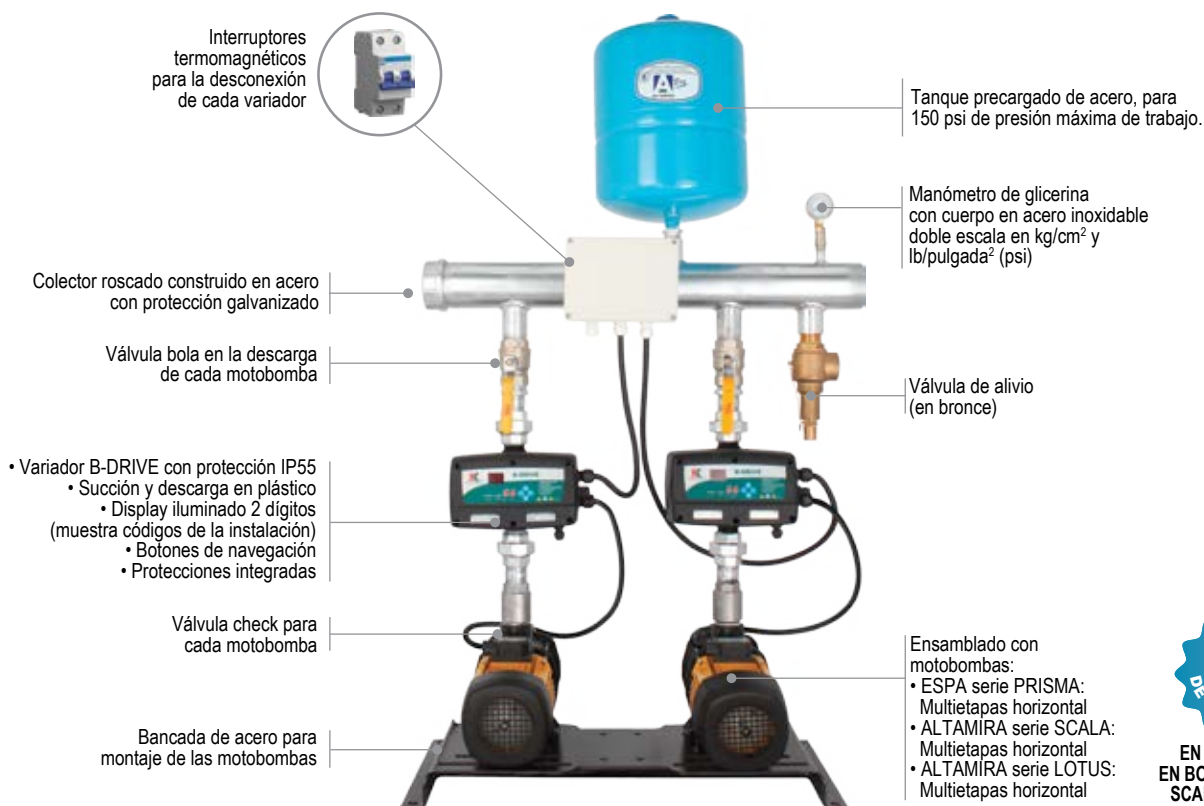

## PRINCIPIO DE OPERACIÓN:

El presurizador múltiple con variadores B-DRIVE en cada una de las motobombas está diseñado para suministrar agua a presión constante. Este sistema a diferencia de los sistemas múltiples que sólo utilizan un variador, regula la frecuencia de todas las motobombas en operación maximizando el ahorro de energía. Los variadores B-DRIVE enfriados por agua, se comunican constantemente para no sólo revolucionar las motobombas lo necesario para abastecer la demanda, si no además, para alternar o simultanear su operación.

## VENTAJAS:

- Ahorro de energía
- Presión Constante
- Modo MAESTRO-SEGUIDOR (COMBO): en esta función es posible trabajar de manera coordinada 2 B-DRIVE
- Display integrado que muestra en funcionamiento la corriente consumida, la presión de trabajo y la frecuencia
- Arranques y paros suaves (soft start y soft stop) para aumentar la vida útil del sistema y reducir los picos de consumo eléctrico
- Registro: horas de funcionamiento, historial de alarmas y anomalías
- Montaje simple y sencillo (menores costos de instalación)
- Cable de alimentación y cable de motobomba de 1.5 m
- Reducciones tipo marsella en latón de 1.25" a 1", para facilitar y agilizar la instalación/desinstalación

## PROTECCIONES:

- Alto y bajo voltaje
- Sobrecarga
- Cortocircuito
- Trabajo en seco
- Alta y baja presión
- Alta temperatura
- Nivel (flotador)

# PRESURIZADORES MÚLTIPLES CON VARIADOR DE FRECUENCIA B-DRIVE (PARA EL SUMINISTRO DE AGUA A PRESIÓN CONSTANTE)

1 Variador de frecuencia B-DRIVE en cada motobomba



## PRINCIPIO DE OPERACIÓN:

El presurizador múltiple con variadores B-DRIVE en cada una de las motobombas está diseñado para suministrar agua a presión constante. Este sistema a diferencia de los sistemas múltiples que sólo utilizan un variador, regula la frecuencia de todas las motobombas en operación maximizando el ahorro de energía. Los variadores B-DRIVE enfriados por aire, se comunican constantemente para no sólo revolucionar las motobombas lo necesario para abastecer la demanda, si no además, para alternar o simultanear su operación.

### VENTAJAS:

- Ahorro de energía
- Presión Constante
- Modo MAESTRO-SEGUIDOR (COMBO): en esta función es posible trabajar de manera coordinada 2 B-DRIVE
- Display integrado que muestra en funcionamiento la corriente consumida, la presión de trabajo y la frecuencia
- Arranques y paros suaves (soft start y soft stop) para aumentar la vida útil del sistema y reducir los picos de consumo eléctrico
- Registro: horas de funcionamiento, historial de alarmas y anomalías
- Montaje simple y sencillo (menores costos de instalación)

### PROTECCIONES:

- Alto y bajo voltaje
- Sobrecarga
- Cortocircuito
- Trabajo en seco
- Alta y baja presión
- Alta temperatura
- Nivel (flotador)

# PRESURIZADORES MÚLTIPLES CON VARIADOR DE FRECUENCIA R-DRIVE (PARA EL SUMINISTRO DE AGUA A PRESIÓN CONSTANTE)

1 variador de frecuencia avanzado R-DRIVE en cada motobomba



- Variador R-DRIVE con protección IP20
- Display LCD 2 líneas x 16 caracteres (muestra los valores de voltaje, corriente, presión de la red y alarmas del sistema)
- Botones de navegación



## PRINCIPIO DE OPERACIÓN:

El presurizador múltiple con variadores R-DRIVE es un sistema AVANZADO para suministrar agua a presión constante que integra el uso de un variador de frecuencia de última generación en cada una de sus motobombas (variador por motobomba). Este sistema regula la frecuencia en operación de todas las motobombas de manera UNIFORME (todas las motobombas trabajan a la misma frecuencia), llevando el ahorro de energía al siguiente nivel. Los variadores R-DRIVE se comunican constantemente para conseguir el mayor desempeño hidráulico y energético posible.

## VENTAJAS:

- Presión constante en la red
- Ahorro de energía SUPERIOR ya que todas las motobombas trabajan a la misma frecuencia de manera UNIFORME
- Arranque y paro suave
- Menor mantenimiento
- Desgaste uniforme ( todas las motobombas son alternadas y simultaneadas en función del tiempo de trabajo)
- Un transductor de presión para cada R-DRIVE
- Restablecimiento automático en caso de anomalías en la instalación
- Totalmente ensamblado
- Registro de anomalías en la instalación
- Registro de horas de funcionamiento

## PROTECCIONES:

- Bajo y alto voltaje
- Sobrecarga
- Cortocircuito
- Trabajo en seco a través del factor de potencia, de esta manera es posible conectar cada motobomba a cisternas independientes.
- Sobre presión
- Baja presión
- Caída de fase
- No comunicación (en caso que se interrumpa la comunicación entre los variadores)

# PRESURIZADORES MÚLTIPLES SERIE TX CON VARIADOR DE FRECUENCIA F-DRIVE (PARA EL SUMINISTRO DE AGUA A PRESIÓN CONSTANTE)

1 variador de frecuencia F-DRIVE en cada motobomba



- Variador F-DRIVE con protección IP55
- Display LCD 2 líneas x 16 caracteres (muestra los valores de voltaje, corriente, presión de la red y alarmas de nuestro sistema)
- Botones de navegación

Interruptores termomagnéticos para la desconexión de cada variador

Ensamblado con motobombas verticales de alta calidad ALTAMIRA

Serie **TX**

- Serie T2X: Multietapas vertical para 2 lps
- Serie T3.5X: Multietapas vertical para 3.5 lps
- Serie T6X: Multietapas vertical para 6 lps
- Serie T7.5X: Multietapas vertical para 7.5 lps
- Serie T10X: Multietapas vertical para 10 lps
- Serie T13X: Multietapas vertical para 13 lps

Válvula check para cada motobomba

Bancada de acero para montaje de las motobombas

Brida para conexión a la red

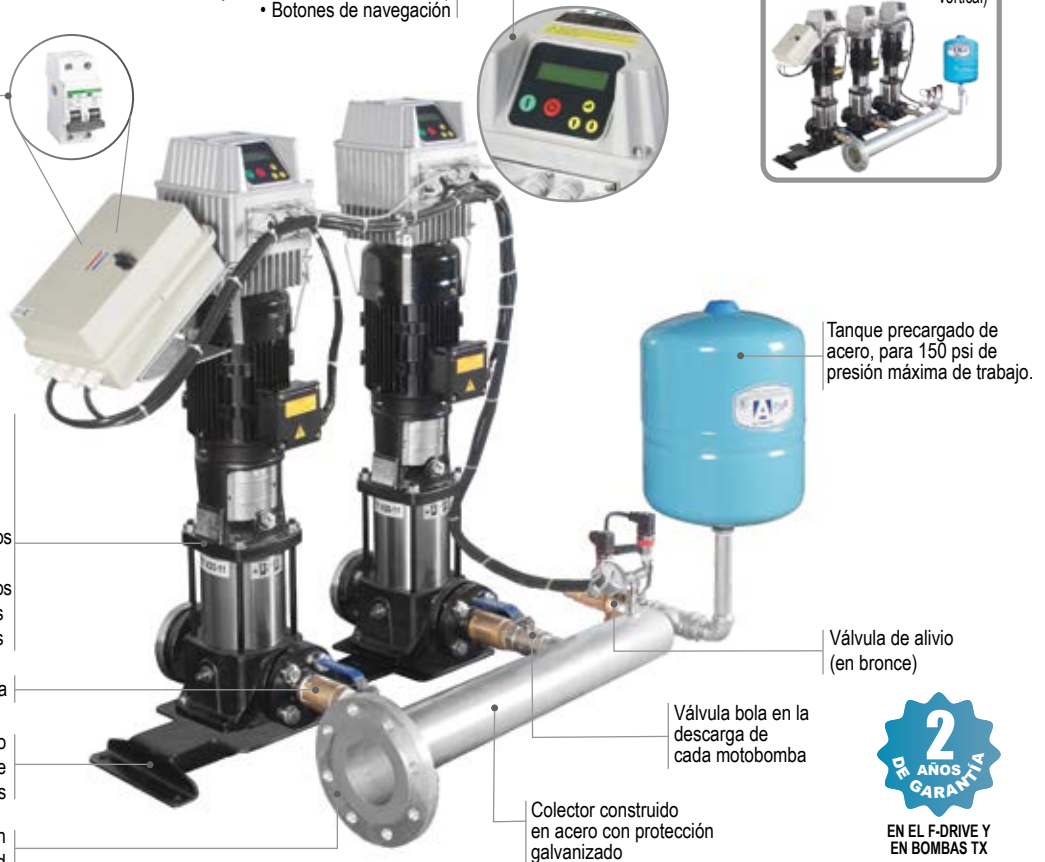

**SISTEMA TRIPLEX**  
Representación de un presurizador múltiple de 3 bombas (Multietapas vertical)

Tanque precargado de acero, para 150 psi de presión máxima de trabajo.

Válvula de alivio (en bronce)

Válvula bola en la descarga de cada motobomba

Colector construido en acero con protección galvanizado



2 AÑOS GARANTÍA  
EN EL F-DRIVE Y EN BOMBAS TX

## PRINCIPIO DE OPERACIÓN:

El presurizador múltiple con variadores F-DRIVE en cada una de las motobombas está diseñado para suministrar agua a presión constante. Este sistema a diferencia de los sistemas múltiples que sólo utilizan un variador, regula la frecuencia de todas las motobombas en operación maximizando el ahorro de energía. Los variadores F-DRIVE se comunican constantemente para no sólo revolucionar las motobombas lo necesario para abastecer la demanda, si no además, para alternar o simultanear su operación.

## VENTAJAS:

- Presión constante en la red
- Mayor ahorro de energía, ya que todas las motobombas trabajan con variador de frecuencia
- Arranque y paro suave
- Menor mantenimiento
- Desgaste uniforme (todas las motobombas son alternadas y simultaneadas en función del tiempo de trabajo)
- Un transductor de presión para cada F-DRIVE
- Restablecimiento automático en caso de anomalías en la instalación
- Totalmente ensamblado
- Registro de anomalías en la instalación
- Registro de horas de funcionamiento

## PROTECCIONES:

- Bajo y alto voltaje
- Sobrecarga
- Cortocircuito
- Trabajo en seco a través del factor de potencia, de esta manera es posible conectar cada motobomba a cisternas independientes.
- Sobre presión
- Baja presión
- Caída de fase
- No comunicación (en caso que se interrumpa la comunicación entre los variadores)

# PRESURIZADORES MÚLTIPLES SERIE TX CON VARIADOR DE FRECUENCIA R-DRIVE (PARA EL SUMINISTRO DE AGUA A PRESIÓN CONSTANTE)

1 variador de frecuencia avanzado R-DRIVE en cada motobomba

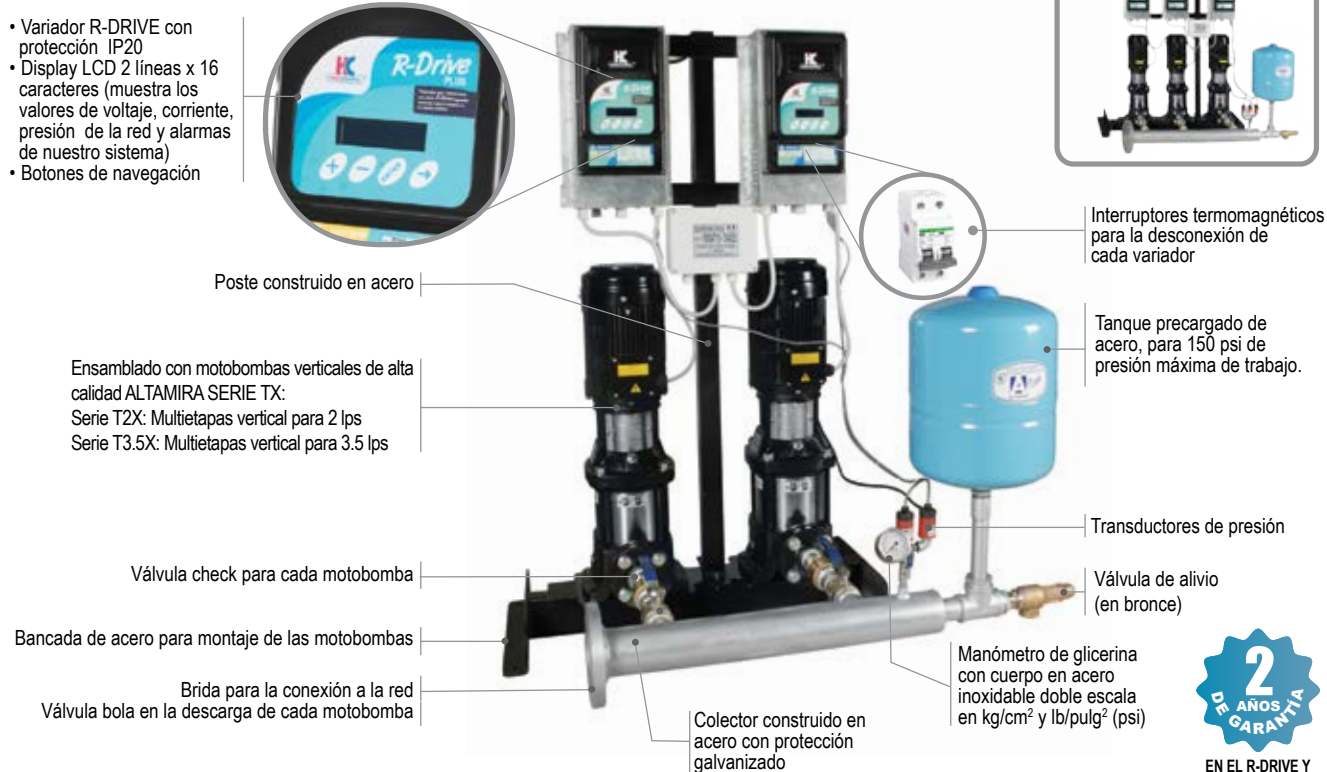

EN EL R-DRIVE Y EN BOMBAS TX

## PRINCIPIO DE OPERACIÓN:

El presurizador múltiple con variadores R-DRIVE es un sistema AVANZADO para suministrar agua a presión constante que integra el uso de un variador de frecuencia de última generación en cada una de sus motobombas (variador por motobomba). Este sistema regula la frecuencia en operación de todas las motobombas de manera UNIFORME (todas las motobombas trabajan a la misma frecuencia), llevando el ahorro de energía al siguiente nivel. Los variadores R-DRIVE se comunican constantemente para conseguir el mayor desempeño hidráulico y energético posible.

## VENTAJAS:

- Presión constante en la red
- Ahorro de energía SUPERIOR ya que todas las motobombas trabajan a la misma frecuencia de manera UNIFORME
- Arranque y paro suave
- Menor mantenimiento
- Desgaste uniforme ( todas las motobombas son alternadas y simultaneadas en función del tiempo de trabajo)
- Un transductor de presión para cada R-DRIVE
- Restablecimiento automático en caso de anomalías en la instalación
- Totalmente ensamblado
- Registro de anomalías en la instalación
- Registro de horas de funcionamiento

## PROTECCIONES:

- Bajo y alto voltaje
- Sobrecarga
- Cortocircuito
- Trabajo en seco a través del factor de potencia, de esta manera es posible conectar cada motobomba a cisternas independientes.
- Sobre presión
- Baja presión
- Caída de fase
- No comunicación (en caso que se interrumpa la comunicación entre los variadores)

# TANQUES PRECARGADOS

- *Resistentes*
- *Eficientes*
- *Alta calidad*



**ALTAMIRA**<sup>®</sup>

**AQUA PAK**<sup>®</sup>

# TANQUES PRECARGADOS PARA SISTEMAS HIDRONEUMÁTICOS

## Profesionales



**ALTA CALIDAD**

### CARACTERÍSTICAS DE CONSTRUCCIÓN



Válvula de precarga de construcción metálica.



Parte central del diafragma con diseño extra reforzado.

Diseño de diafragma tipo parabólico, para trabajo pesado, menos fatiga más durabilidad. Moldeado en caucho y butilo por lo que el agua nunca entra en contacto con partes sujetas a corrosión.

Cuerpo del tanque exterior esmaltado embellece y protege los tanques de la intemperie. Construido en acero al carbón y proceso de soldadura de alta calidad.

Cubierta interna de polipropileno proporciona un depósito de agua (no metálico) con una resistencia a la corrosión del 100%



Cuenta con codo en acero inoxidable 304

Base plástica muy resistente diseñada para soportar alto impacto, de acuerdo a la norma ASTM D2794.

### VENTAJAS



Diseñados para soportar aplicaciones a la intemperie y donde la humedad puede llegar a penetrar las cubiertas de pintura estándar aplicadas sobre los tanques de acero convencionales produciendo corrosión.



Cubiertos con una pintura de "sacrificio" a base de zinc en polvo ULTRA UV tipo automotriz, muy resistente a la corrosión la cual brinda un respaldo de auto-protección. Si el recubrimiento se llegara a dañar, el zinc evita que el acero se corra.



Resisten los rayos ultravioleta (UV) de la luz solar que desvanecen el color original de la pintura usada en los tanques de acero convencionales y que también agrietan y astillan los tanques construidos en fibra.



Sometidos a pruebas de exposición de solución salina de acuerdo a la norma ASTM B117-73 por el doble de tiempo que los tanques estándar.

- Ideales para aplicaciones que exigen mucho mayor resistencia, por ejemplo:
  - Aplicaciones a la intemperie
  - En clima salino y humedad
  - Lluvia ácida
  - Exposición solar y rayos UV
- Construcción del cuerpo del tanque en acero al carbón
- Codo en acero inoxidable
- Base de plástico muy resistente, diseñada para soportar alto impacto, de acuerdo a la norma ASTM D2794
- Diseño de diafragma tipo parabólico, para trabajo pesado, menos fatiga más durabilidad
- Cubiertos con una pintura de "sacrificio" a base de zinc en polvo ULTRA UV tipo automotriz, muy resistente a la corrosión, la cual brinda un respaldo de autoprotección. Si el recubrimiento se llegara a dañar, el zinc evita que el acero se corra. Muy resistente a la humedad y a los rayos U.V.
- Sometidos a pruebas de exposición a solución salina por el doble de tiempo que los tanques estándar



125 psi



CÓDIGO	DESCRIPCIÓN	CAPACIDAD	SISTEMA	MÁXIMA PRESIÓN DE TRABAJO	FACTOR DE MÁXIMA ACEPTACIÓN	ENTREGA VOLUMÉTRICA (galones)			DIMENSIONES (pulgadas)		DIÁMETRO DE CONEX. NPT HEMBRA (pulg)	PESO (kg)
		galones				20/40 psi	30/50 psi	40/60 psi	DIÁM.	ALTURA		
ALTAPRO XLB20	Tanque precargado ALTAMIRA Serie PRO-XLB	20	Diafragma	125 psi	61%	7.3	6.1	5.3	15.4	32.4	1.25"	15
ALTAPRO XLB26		26			53%	8.9	7.7	6.7		39.6		19
ALTAPRO XLB45		45			61%	16.5	13.9	12.1	22	36.6		29
ALTAPRO XLB65		65			60%	23.9	20	17.4		48.6		40
ALTAPRO XLB86		86			59%	30.9	25.9	22.5	26	46		52
ALTAPRO XLB119		119			59%	42.9	35.9	31.3		61.3		73



**NOTA:** La entrega volumétrica puede variar por distintas situaciones ambientales y condiciones del sistema, incluyendo temperatura y presión.



**QUIERO COMPRAR**

Ahora tus compras a un clic de distancia, solo inicia sesión y selecciona los equipos que requieras

- Ideales para:
  - Aplicaciones domésticas y comerciales
  - Zonas costeras
  - Sistemas de purificación de agua
- Cubierta exterior en acero al carbón y proceso de soldadura de alta calidad
- Diafragma en butilo tipo parabólico
- Codo en acero inoxidable 304
- Válvula de precarga en construcción metálica
- Base de polipropileno
- Tuerca para base universal
- Pintura tipo electrostática
- Protección contra la corrosión
- Mayor resistencia en:
  - Aplicaciones a la intemperie
  - Resistente a rayos ultravioleta (U.V)



**130 psi**



CÓDIGO	CAPACIDAD	SISTEMA	MÁXIMA PRESIÓN DE TRABAJO	FACTOR DE MÁXIMA ACEPTACIÓN	ENTREGA VOLUMÉTRICA (galones)			DIÁMETRO DE CONEX. (pulg)	DIMENSIONES (cm)		PESO (kg)
	GALONES				20/40 psi	30/50 psi	40/60 psi		ALTURA	DIÁM.	
AQUAPAK XLB20	20	DIAFRAGMA	130 psi	61%	7.3	6.2	5.4	1" NPT HEMBRA	82	39	11.2
AQUAPAK XLB26	26			53%	8.9	7.7	6.7		84		13.3

NOTA: La entrega volumétrica puede variar por situaciones ambientales y condiciones del sistema, incluyendo temperatura y presión.



### QUIERO COMPRAR

Ahora tus compras a un clic de distancia, solo inicia sesión y selecciona los equipos que requieras



## TANQUES PRECARGADOS PARA SISTEMAS HIDRONEUMÁTICOS

- Ideales para:
  - Aplicaciones domésticas y comerciales
  - Zonas costeras
  - Sistemas de purificación de agua
- Codo en acero inoxidable, cubierta interna en polipropileno
- Base plástica muy resistente diseñada para soportar alto impacto
- Diseño de diafragma de caucho y butilo, por lo que el agua nunca entra en contacto con las partes sujetas a corrosión
- Cubierta exterior en acero al carbón y proceso de soldadura de alta calidad
- Cubiertos con una pintura en polvo ULTRA UV tipo automotriz muy resistente a la corrosión
- Sometidos a pruebas de exposición de solución salina por el doble de tiempo que los tanques estándar
- Válvula de precarga en construcción metálica
- Mayor resistencia en:
  - Aplicaciones a la intemperie
  - Exposición y rayos ultravioleta (U.V)
  - Clima salino y humedad
  - Lluvia ácida

**150 psi**



CÓDIGO	CAPACIDAD	SISTEMA	MÁXIMA PRESIÓN DE TRABAJO	FACTOR DE MÁXIMA ACEPTACIÓN	ENTREGA VOLUMÉTRICA (galones)			DIÁMETRO DE CONEX. (pulg)	DIMENSIONES (cm)		PESO (kg)	
	GALONES				20/40 psi	30/50 psi	40/60 psi		ALTURA	DIÁM.		
AQUAPAKPRO XLB20	20	Diafragma	150 PSI	61%	7.3	6.2	5.4	1" NPT	69.1	42.9	13	
AQUAPAKPRO XLB26	26			53%	8.9	7.7	6.7	HEMBRA	76.5		15.2	
AQUAPAKPRO XLB34	34			89%	12	10.5	9.1	1 1/4" NPT	70.5		62.7	24.5
AQUAPAKPRO XLB81	81			54%	30.5	26.6	23	HEMBRA	146.3		55	39.9

NOTA: La entrega volumétrica puede variar por situaciones ambientales y condiciones del sistema, incluyendo temperatura y presión.



### QUIERO COMPRAR

Ahora tus compras a un clic de distancia, solo inicia sesión y selecciona los equipos que requieras

- Ideales para aplicaciones a presión constante
- Construcción del cuerpo del tanque en acero al carbón
- Diseño de diafragma en butilo
- Cubiertos con pintura epóxica horneada, muy resistente a la corrosión
- Revestimiento interno de polipropileno que garantiza una alta durabilidad
- Máxima temperatura de trabajo 90°C



CÓDIGO	CAPACIDAD		SISTEMA	MÁXIMA PRESIÓN DE TRABAJO	FACTOR DE MÁXIMA ACEPTACIÓN (%)	ENTREGA VOLUMÉTRICA (galones)			DIMENSIONES (mm)		DIÁMETRO DE CONEX. NPT MACHO (pulg)	PESO (kg)
	litros	galones				20/40 psi	30/50 psi	40/60 psi	ALTURA	DIÁM.		
ALTAPRO 2.8LV	2.8	0.7	DIAFRAGMA	150 psi	65	0.25	0.24	0.23	215	130	3/4"	1
ALTAPRO 8LV	8	2.1			63	0.79	0.68	0.61	290	203		1.9
ALTAPRO 18LV	18	4.7			60	1.79	1.5	1.29	390	280		3.3
ALTAPRO 24LV	24	6.3			69	2.3	2.3	1.7	415	295		3.9
ALTAPRO 38LV	38	10			54	3.8	3.2	2.6	550	295		5.9

**NOTA:** La entrega volumétrica puede variar por distintas situaciones ambientales y condiciones del sistema, incluyendo temperatura y presión.



### QUIERO COMPRAR

Ahora tus compras a un clic de distancia, solo inicia sesión y selecciona los equipos que requieras

- Acero inoxidable (sólo modelo AQ24LH/SS)
- Fabricación en acero al carbón
- Brida y tornillos en acero inox. 304
- Membrana EPDM Intercambiable
- Pintura tipo electrostática
- Base metálica para motobombas
- Protección contra la corrosión
- Resistente a los rayos UV
- Incluye manguera 80 cm (sólo modelo 100 L)
- Máxima presión de trabajo: 87 psi



CÓDIGO	CAPACIDAD	SISTEMA	MÁXIMA PRESIÓN DE TRABAJO	FACTOR DE MÁXIMA ACEPTACIÓN (%)	*ENTREGA VOLUMÉTRICA (litros)			DIÁMETRO DE CONEX. NPT MACHO (pulg)	DIMENSIONES (cm)		PESO (kg)	
	LITROS				20/40 psi	30/50 psi	40/60 psi		LARGO	DIÁM.		
AQ24LH/SS	24	Membrana EPDM Intercambiable	87 psi	45	7.2	6	5.3	1"	46.5	27.1	4.3	
AQ24LH/AC					18.2	15.5	13.6		55			
AQ50LH	50				57	35.8	28.8		17	69.3	38.5	6.5
AQ100LH	100					11						

\* La entrega volumétrica puede variar por distintas situaciones ambientales y condiciones del sistema, incluyendo temperatura y presión.

- Fabricación en acero al carbón
- Diafragma de butilo
- Pintura tipo electrostática
- Base metálica para motobombas
- Protección contra la corrosión
- Resistente a los rayos UV
- Máxima presión de trabajo: 125 psi



**24 Litros acero al carbón**



CÓDIGO	CAPACIDAD	SISTEMA	MÁXIMA PRESIÓN DE TRABAJO	FACTOR DE MÁXIMA ACEPTACIÓN (%)	*ENTREGA VOLUMÉTRICA (litros)			DIÁMETRO DE CONEX. NPT MACHO (pulg)	DIMENSIONES (cm)		PESO (kg)
	LITROS				20/40 psi	30/50 psi	40/60 psi		LARGO	DIÁM.	
AQ24LH/ACD	24	Diafragma de butilo	125 psi	55	7.2	6	5.3	1"	4.3	44.6	4.3

\* La entrega volumétrica puede variar por distintas situaciones ambientales y condiciones del sistema, incluyendo temperatura y presión.



**QUIERO COMPRAR**

Ahora tus compras a un clic de distancia, solo inicia sesión y selecciona los equipos que requieras



## TANQUE PRECARGADO PARA SISTEMAS HIDRONEUMÁTICOS DE ALTA PRESIÓN

- Cubierta exterior en acero al carbón y proceso de soldadura de alta calidad
- Cubierto con pintura en polvo tipo automotriz muy resistente a la corrosión
- Mayor resistencia ambientes salinos
- Resistente a rayos ultravioleta (UV)
- Cubierta interna en polipropileno y diafragma moldeado en caucho y butilo
- Codo en acero inoxidable 304
- Válvula de precarga en construcción metálica
- Máxima presión de trabajo: 232 psi
- Máxima temperatura de trabajo: 90°C
- Máxima temperatura ambiente: 60°C
- Presión de precarga: 58 psi



CÓDIGO	DESCRIPCIÓN	CAPACIDAD		SISTEMA	MÁXIMA PRESIÓN DE TRABAJO	DIÁMETRO DE CONEX. NPT HEMBRA (pulg)	DIMENSIONES (mm)		PESO (kg)
		galones	litros				ALTURA	DIÁM.	
ALTAPRO XH20	TANQUES PRECARGADO DE ALTA PRESIÓN	20	75	DIAFRAGMA	232 PSI	1"	792	390	13
ALTAPRO XH40		40	152			1.25"	940	550	25



### QUIERO COMPRAR

Ahora tus compras a un clic de distancia, solo inicia sesión y selecciona los equipos que requieras

## TANQUE PRECARGADO PARA SISTEMAS HIDRONEUMÁTICOS DE ALTA PRESIÓN

- Tanque precargado con diseño de membrana para sistemas de alta presión
- Cubierta exterior en acero al carbón y proceso de soldadura de alta calidad
- Construcción de la membrana en EPDM y butilo
- Brida en acero inoxidable 304
- Válvula de precarga en construcción metálica
- Mayor resistencia contra: Aplicaciones a la intemperie  
Exposición y rayos ultravioleta (UV). Lluvia ácida



CÓDIGO	DESCRIPCIÓN	CAPACIDAD		SISTEMA	MÁXIMA PRESIÓN DE TRABAJO	DIÁMETRO DE CONEX. NPT HEMBRA (pulg)	DIMENSIONES (mm)		PESO (kg)
		GALONES	LITROS				ALTURA	DIÁM.	
ALTAPRO XH25M-52	TANQUES PRECARGADO DE ALTA PRESIÓN	52	200	MEMBRANA	362 PSI	1.5"	1300	560	60
ALTAPRO XH25M-132		132	500				1590	740	109



### QUIERO COMPRAR

Ahora tus compras a un clic de distancia, solo inicia sesión y selecciona los equipos que requieras

# ACCESORIOS



**ALTAMIRA**<sup>®</sup>

**AQUA PAK**<sup>®</sup>

**ESPA**  
Innovative Solutions

**SQUARE D**

*Danfoss*

**Schneider**  
Electric

**SIEMENS**

## MANÓMETROS

Los manómetros AQUA PAK le ofrecer una solución para cualquier necesidad donde se requiera medir de presión en estado líquido o gaseoso.

### APLICACIONES

- Equipos hidroneumáticos
  - Tratamientos de agua
  - Calefacción y aire acondicionado
  - Ingeniería médica
  - Neumática
- Tipo Bourdon
  - Caja en acero con pintura color negro
  - Elementos internos y conexión en aleación de cobre
  - Dial y aguja en aluminio con doble escala de presión (psi y kg/cm<sup>2</sup>)



CÓDIGO	IMAGEN	RANGO DE PRESIÓN (PSI)	TIPO DE MANÓMETRO	DIÁMETRO DE CARÁTULA	CONEXIÓN		DIMENSIONES (mm)		PESO (kg)
							ALTO	ANCHO	
MANO-100M		0 - 100	SECO	2"	BASE	MACHO 1/4" NPT	70	26	0.08
MANO-200M		0 - 200							



### QUIERO COMPRAR

Ahora tus compras a un clic de distancia, solo inicia sesión y selecciona los equipos que requieras

# ALTAMIRA® ACCESORIOS

## MANÓMETROS

Están diseñados para realizar mediciones en diversos rangos de presión

### APLICACIONES:

- Equipos hidroneumáticos
- Sistemas contra incendio
- Sistemas de alta presión
- Tratamientos de agua
- En general aplicaciones donde se requiera la lectura de presión

### CARACTERÍSTICAS:

- Cuerpo en acero inoxidable 304
- Conexión en bronce o acero inoxidable 316 (consulte modelos)
- Doble escala de presión en psi (lb/plg<sup>2</sup>) y kg/cm<sup>2</sup>
- Carátula de 2 ó 2.5"
- Modelos con terminación SSG o SSGBM cuentan con conexión en acero inoxidable 316. Ideales para aplicaciones de desalinización.
- Rango de precisión: 1.6% - 2.5%
- Rango de temperatura: -20° C a 60° C
- Conexión inferior o trasera



CÓDIGO	IMAGEN	RANGO DE PRESIÓN (PSI)	TIPO DE MANÓMETRO	DIÁMETRO DE DIAL	CONEXIÓN	DIMENSIONES (mm)		PESO (kg)		
						ALTO	ANCHO			
MAN0-100SS		0 - 100	SECO	2"	BASE	70	29	0.09		
MAN0-200SS		0 - 200								
MAN0-30G		0 - 30	GLICERINA	2.5"	BASE	92	29	0.18		
MAN0-60G		0 - 60						0.20		
MAN0-100G		0 - 100						0.18		
MAN0-200G		0 - 200						0.20		
MAN0-100GBM		0 - 100								
MAN0-200GBM	0 - 200									
MAN0-300GBM		0 - 300		TRASERA	2.5"	MACHO 1/4" NPT	67	58	0.20	
MAN0-6000GBM		0-6000								
MAN0-3000GBM		0-3000								
MAN0-200G4		0 - 200		4"	BASE	MACHO 1/4" NPT	134	35	0.5	
MAN0-400G4		0 - 400								
MAN0-3000G		0-3000		GLICERINA	2.5"	BASE	92	29	0.2	
MAN0-6000G		0-6000								
MAN0-1500SSG		0-1500			2.5"	BASE	MACHO 1/4" NPT	90	29	0.2
MAN0-3000SSG		0-3000								
MAN0-1500SSGBM		0-1500	2.5"		TRASERA	MACHO 1/4" NPT	67	58	0.2	
MAN0-3000SSGBM		0-3000								

SPTMANCT		SOPORTE PARA MANÓMETROS Para la instalación (en panel) de manómetro de conexión trasera 1/4" NPT
----------	--	---

**QUIERO COMPRAR**  
Ahora tus compras a un clic de distancia, solo inicia sesión y selecciona los equipos que requieras



### QUIERO COMPRAR

Ahora tus compras a un clic de distancia, solo inicia sesión y selecciona los equipos que requieras



**20 amp.**

Interruptor de presión ALTAMIRA.  
Calibrado a: 20-40 psi, 1/4" NPT.  
Rango de presión: 20-70 psi

CÓDIGO	TIPO D ROSCA
SW2040 AM20	M
SW2040 AH20	H



**20 amp.**

Interruptor de presión ALTAMIRA.  
Calibrado a: 30-50 psi, 1/4" NPT.  
Rango de presión: 20-70 psi

CÓDIGO	TIPO DE ROSCA
SW3050 AM20	M
SW3050 AH20	H



Sensor de presión ciego DANFOSS

- Conexión 1/4" rosca macho
- IP65
- Señal 4-20 mA
- 24 VCD

CÓDIGO	PRESIÓN MÁX. (psi)
060G1135	87
060G1136	145
060G1137	232
060G1144	300



Interruptor de presión Square D Estándar (FSG) 1/4" NPT.  
Tipo de rosca: Hembra.  
Rango de presión: 34-65 psi

CÓDIGO	CALIBRADO A (psi)
SWITCH2040	20-40
SWITCH3050	30-50



Interruptor de presión Square D. **Desconexión baja presión** (FSG2M) 1/4" NPT.  
Tipo de rosca: Hembra.  
Rango de presión: 34-65 psi

CÓDIGO	CALIBRADO A (psi)
SWITCH BP2040	20-40
SWITCH BP3050	30-50



Interruptor de presión Square D. **Para trabajo pesado** (GSG) 1/4" NPT.  
Tipo de rosca: Hembra.  
Rango de presión: 39-80 psi

CÓDIGO	CALIBRADO A (psi)
SWITCH AHP3050	30-50
SWITCH TP3050	

### BASE UNIVERSAL



Marca AQUA PAK de acero, pintura de alta calidad, color negra.  
Para montaje de bomba sobre tanque precargado.

CÓDIGO
BASEUNIVN



Cinta TEFLÓN AQUA PAK  
Espesor: 0.075 mm / 0.30 g  
Longitud: 10 m

CÓDIGO
CT12X10/PAQ10
CT19X10/PAQ10



### QUIERO COMPRAR

Ahora tus compras a un clic de distancia, solo inicia sesión y selecciona los equipos que requieras

### INTERRUPTOR DE NIVEL PARA AGUA LIMPIA ALTAMIRA®

- Doble cámara de protección
- Utilizado tanto para el control automático en el vaciado y llenado de depósitos con agua limpia
- Ideal para aplicaciones profesionales
- Función de vaciado y llenado a través de la conexión de tres hilos (Negro - Café - Azul).



CÓDIGO	CORRIENTE MÁXIMA	TEMPERATURA MÁXIMA DEL LIQUIDO	GRADO DE PROTECCIÓN	LONGITUD DEL CABLE	PESO (Kg)
FLOTADOR-P-AGL	16 A	55 °C	IP68	5 m	1

### INTERRUPTOR DE NIVEL PARA LODOS ALTAMIRA®

- Utilizado tanto para el control automático en el vaciado de las aplicaciones residuales, como la protección automática contra trabajo en seco de la(s) motobomba(s).
- Amigable con el medio ambiente ya que no utiliza mercurio.
- Función vaciado a través de la conexión de dos hilos (blanco - negro).
- Incluye contrapeso.



CÓDIGO	CORRIENTE MÁXIMA	TEMPERATURA MÁXIMA DEL LIQUIDO	GRADO DE PROTECCIÓN	LONGITUD DEL CABLE	PESO (Kg)
FLOTADOR-LDS	13 A	60°C	IP68	5m	1

### ALTAMIRA®

- Interruptor de nivel con contrapeso
- Doble función vaciado o llenado
- Máximo amperaje: 16 Amp
- Voltaje máx.: 250 V



\*Aislamiento clase E. IP68.

CÓDIGO	LONGITUD DEL CABLE
FLOTADOR-ALTAM	3m
FLOTADOR-ALT7	7m
FLOTADOR-ALT10	10m

### ALTAMIRA®

**MAC5**  
Switch flotador ALTAMIRA basculante para lodos con doble cámara, contrapeso integrado, IP68. Doble función vaciado o llenado  
Máximo amperaje: 10 Amp  
Voltaje máx.: 250 V  
Longitud del cable: 5 m



CÓDIGO
FLOTADOR MAC5

### ALTAMIRA®

**MAC3**  
Switch flotador ALTAMIRA de doble cámara, con contrapeso, IP 68. Doble función vaciado o llenado  
Máximo amperaje: 16 Amp  
Voltaje máx.: 250 V  
Longitud del cable: 5 m



CÓDIGO
FLOTADOR MAC3

### ALTAMIRA®

**SWITCH FLOTADOR PIGGYBACK DE 7 METROS**

CONTROL INTELIGENTE Y SIN COMPLICACIONES  
Convierte cualquier bomba en un sistema automático de forma rápida y segura.  
Control adaptable. Instalación rápida.  
Resistencia y fiabilidad Amplia compatibilidad.



CÓDIGO
FLOTADOR-AL-PBD7

### QUICKSTOP Válvula de llenado ALTAMIRA

Conexión de entrada roscada macho



CÓDIGO	Conexión de entrada (pulg)
QUICKSTOP 1"	1"
QUICKSTOP 1.25"	1.25"
QUICKSTOP 1.5"	1.5"



**MACNIVEL**  
Indicador de nivel ALTAMIRA para cisternas, tinacos u otros depósitos de agua potable. Incluye base para montaje. Alimentación: Batería 9 V (no incluida). Longitud del cable para sensado: 40 m (16 AWG) (no incluido).

CÓDIGO
MACNIVEL



CONEXIÓN 5 VIAS CON CHECK EN ACERO INOXIDABLE

CÓDIGO
CONEX5V/CHECK1"-SS
CONEX5V/CHCK1.5"-SS

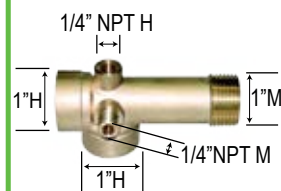

Conexión de 5 vías en bronce 1" 110 mm de largo

CÓDIGO
CONEX5V/110MM



**QUIERO COMPRAR**

Ahora tus compras a un clic de distancia, solo inicia sesión y selecciona los equipos que requieras

**NUEVO** **KIT AUTOMÁTICO CON REGULACIÓN DE PRESIÓN**

**Serie EVOPRES**

- Presión de arranque ajustable
- Monitoreo digital de presión y corriente
- Regulación presión de salida
- Voltaje dual
- Arranque y paro remoto
- Incluye cables de alimentación y salida de 1.5 m.



**2 AÑOS DE GARANTÍA**

CÓDIGO	VOLTAJE		MÁX. CORRIENTE (A)	MÁX. POTENCIA MOTOBOMBA (HP (2.2 kW))	CONEXIONES HIDRÁULICAS (TIPO MACHO CON ROSCA NPT)	
	ENTRADA FASES X VOLTS	SALIDA FASES X VOLTS			ENTRADA	SALIDA
EVOPRES-16	1 x 127 o 1 x 230	1 x 127 o 1 x 230	16	3 (2.2 kW)	1.25"	1.25"



**2 AÑOS DE GARANTÍA**

**KIT DE PRESIÓN ALTAMIRA 127 V (1" M x 1" M)**  
Incluye: Manómetro, leds indicadores y pulsador de rearme manual.

CÓDIGO	MÁX. AMP.
PRES 10	10



**Serie KONTROLLSW**

**SWITCH ELECTRÓNICO DE PROTECCIÓN Y CONTROL con manómetro digital integrado**

**2 AÑOS DE GARANTÍA**

CÓDIGO	MÁX. AMP.	VOLTAJE ENTRADA / SALIDA FASES X VOLTS
KONTROLLSW16M12-23	16 A	1 x 127 / 1 x 127 1 x 230 / 1 x 230
KONTROLLSW10T23	10 A	3 x 230



**2 AÑOS DE GARANTÍA**

**KIT DE PRESIÓN ALTAMIRA 1 x 115 ó 1 x 230 V (1.25" M x 1.25" M)**  
Incluye: Manómetro, leds indicadores y pulsador de rearme manual.

• Voltaje Dual  
• Presión ajustable

CÓDIGO	MÁX. AMP.
PRES-16-1115-230	16



**2 AÑOS DE GARANTÍA**

**CONTROL DE PRESIÓN ESPA 115 V / 230 (1" M x 1" H)**  
Incluye: Manómetro, leds indicadores y pulsador de rearme manual.

CÓDIGO	MÁX. AMP.
PRESSDRIVE05/115	12
PRESSDRIVE05/230	



Válvula de alivio en bronce. Ajustada a: 75 psi Rango de calibración de 50 a 150 psi

CÓDIGO	DIÁM. DE CONEX. NPT
ALI1/2"	1/2" M x 1/2" H
ALI3/4"	3/4" M x 3/4" H



Válvula de alivio en latón. Ajustada a: 75 psi Rango de calibración de 50 a 150 psi

CÓDIGO	DIÁM. DE CONEX. NPT
ALI1"	1" M x 1" H
ALI1.25"	1.25" M x 1.25" H

**VÁLVULA DE ALIVIO EN BRONCE**

Es un dispositivo automático de relevo de presión, activado por la presión estática que ejerce el fluido contenido en el recipiente o tubería al cual esta comunicada la válvula.



- Conexión roscada estándar macho a la entrada NPT y hembra a la salida NPT.
- Diseño convencional operado por resorte.

CÓDIGO	DIÁM. DE CONEX. NPT
ALI1.5"/400PSI	1.5" M x 1.5" H
ALI2"/130PSI	2" M x 2" H
ALI2"/250PSI	
ALI2"/300PSI	

**QUIERO COMPRAR**

Ahora tus compras a un clic de distancia, solo inicia sesión y selecciona los equipos que requieras



Válvula pie-check AQUA PAK (pichancha/antirretorno) en bronce con canastilla en acero inoxidable desmontable, con resorte en acero inoxidable. Conexión: Hembra

CÓDIGO	DIÁM. DE CONEX. NPT
PIE/CHE1"	1"H
PIE/CHE1 1/4"	1.25"H
PIE/CHE1 1/2"	1.5"H
PIE/CHE2"	2"H

**VÁLVULA CHECK**  
en acero inoxidable para columna.  
Marca ALTAMIRA

Diseñada para aplicaciones en vertical.  
Conexión: Macho - Hembra.



**1 DE AÑO GARANTÍA**

CÓDIGO	TIPO DE
CHECK1"MH-SS304	1"M x 1"H
CHECK1.25"MH-SS304	1.25"M x 1.25"H
CHECK1.5MX1.25H-SS	1.5" M x 1.25" H



Válvula pie en bronce alta resistencia con canastilla en acero inoxidable. Conexión: Hembra

CÓDIGO	DIÁM. D CONEX NPT
PIE3"	3"H



Válvula check en bronce alta resistencia.  
Conexiones: Hembra - Hembra

CÓDIGO	DIÁM. DE CONEX NPT
CHE3"	3"HH

**ACCESORIOS**
**TEMPORIZADOR ELECTRÓNICO PARA BOBINAS**

- Leds para visualización de operación
- Poco peso y tamaño reducido
- Temporizador con ciclos de trabajo de 1 a 45 min y pulsos de apertura de 1 a 15 seg
- Un temporizador se adapta a todas las bobinas de 24 a 240VCA



CÓDIGO	DESCRIPCIÓN	VOLTAJE	FRECUENCIA (Hz)	CONSUMO MÁX. (w)	PROTECCIÓN	TEMP. AMBIENTE (°C)
042N0185	ET20M TEMPORIZADOR ELECTRO. 24-240V	24-240	50 / 60	20	IP00	-10 a 50

**SWITCH DE FLUJO**

- Rápido y fácil ajuste a diferentes diámetros de tuberías
- Instalación horizontal o vertical
- Versión disponible a prueba de goteo
- Aprobación de CE y UL
- Conexión: 1" MPT
- Máxima presión: 145 (psi)



CÓDIGO	DESCRIPCIÓN	VOLTAJE	AMPERAJE NOMINAL	PROTECCIÓN	MÁX. TEMP. (°C)	MATERIAL PALETAS
061H4000	SWITCH DE FLUJO 125/250V 1"MPT IP20	125 / 250	3.5 / 2.5	IP20	80	Bronce

**Nota:** Este modelo se tiene normalmente para entrega inmediata (salvo previa venta).



## VÁLVULAS SOLENOIDES

Una válvula solenoide Danfoss es la forma mas fácil de controlar y regular fluidos o gases. Su sistema modular permite la selección y montaje de manera sencilla y ágil para cada aplicación. Se compone principalmente de tres partes: válvula (cuerpo de la válvula), solenoide (bobina eléctrica) y conector (conector de cableado).

### CARACTERÍSTICAS:

- 2 vías / 2 posiciones
- Servoaccionadas
- Versiones:
  - NC (normalmente cerradas)
- Presión de trabajo hasta 10 bar
- Diámetros disponibles desde 1/4" a 4"
- Voltaje de bobina disponibles: 110 y 230 VCA (opcional: 24 VCA, 12 VCA y 24 VCA)
- Conexiones:
  - Rosca NPT de 1/4" a 2" (Hembra - Hembra)
  - Bridadas de 2.5" a 4"
- Cuerpo de la válvula:
  - En latón (series EV220B 6-22 y EV220B 15-50)
  - En hierro de fundición (serie EV220B 65-100)

### APLICACIONES:

- Sistemas de riego
- Equipos de lavado industrial
- Sistemas contra incendio
- Compresores y bombas de vacío
- Calderas
- Maquinaria de procesamiento de alimentos
- Maquinaria de moldeo de plástico
- Lavadoras y equipos de limpieza en seco

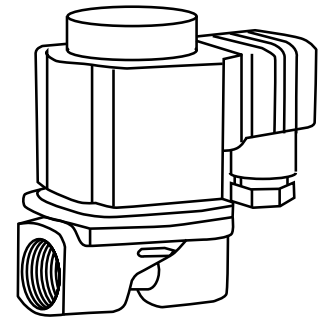

### VENTAJAS:

#### Bobina clip-on:

El sistema de bobina clip-on asegura un montaje y desmontaje sencillo sin necesidad de herramientas.

#### Grado de protección:

El grado de protección de las bobinas van desde IP00 a IP67, ofreciendo así soluciones óptimas para múltiples aplicaciones.

#### Larga vida útil y alto rendimiento:

La vida útil de las válvulas se prolonga de forma significativa gracias a la forma especial del diafragma, que reduce el nivel de tensión del material plástico.

#### Amplia gama:

Disponibles en versiones de latón, acero inoxidable y hierro fundido. La versión estándar de latón es idónea para aplicaciones con bajo riesgo de corrosión, mientras que las de acero inoxidable son para medios mas agresivos.

#### Soluciones a medida:

Usted podrá obtener exactamente la válvula que necesite para su aplicación.

### Selección de válvula solenoide de acuerdo a su necesidad.

Una válvula solenoide completa consta de: Válvula + bobina + conector

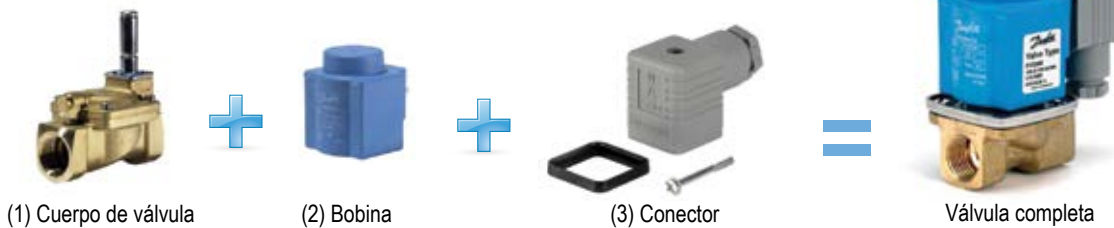

**TABLA DE SELECCIÓN DE CUERPO DE VÁLVULA (1)**

CÓDIGO	MODELO	DESCRIPCIÓN	TIPO DE CONEXIÓN	CONEXIÓN (pulgadas)	COEFICIENTE DE CAUDAL (Kv m <sup>3</sup> /h)	MEDIA			ACEITE/AIRE	MATERIAL DE LA JUNTA	MATERIAL DEL CUERPO			DIFERENCIAL DE PRESIÓN (BAR)		
						AGUA					LATÓN	ACERO INOXIDABLE	HIERRO FUNDIDO			
						120°C	100°C	90°C								
032U7514	EV220B6	VÁLVULA SOLENOIDE NORMALMENTE CERRADA EN LATÓN	NPT HEMBRA	3/8	0.7		√			EPDM	√			0.1-10		
032U7519	EV220B10			3/8	1.5			√	√	FKM	√				0.1-20	
* 032U7520	<b>EV220B10</b>			1/2	1.5			√	√	FKM	√				0.1-20	
032U7524	EV220B18			3/4	6			√	√	FKM	√				0.3-10	
* 032U7526	<b>EV220B22</b>			1	6			√	√	FKM	√				0.3-10	
032U7532	EV220B15			1/2	4	√				EPDM	√				0.3-10	
032U7533	EV220B20			3/4	8	√				EPDM	√				0.3-10	
032U7535	EV220B32			1 1/4	18	√				EPDM	√				0.3-10	
032U7536	EV220B40			1 1/2	24	√				EPDM	√				0.3-10	
032U7538	EV220B15			1/2	4			√	√	FKM	√				0.3-10	
032U7540	EV220B25			1	11			√	√	FKM	√				0.3-10	
032U7541	EV220B32			1 1/4	18			√	√	FKM	√				0.3-10	
032U7542	EV220B40			1 1/2	24			√	√	FKM	√				0.3-10	
* 032U7543	<b>EV220B50</b>			2	40			√	√	FKM	√				0.3-10	
032U8552	EV220B25			VÁLVULA SOLENOIDE NORMALMENTE CERRADA EN ACERO INOXIDABLE	NPT HEMBRA	1	11	√			EPDM		√			0.3-10
032U8558	EV220B25					1	11			√	√	FKM		√		
016D3330	EB220B65	2 1/2	50					√	√	NBR			√		0.25-10	
016D6065	EV220B65	2 1/2	50			√				EPDM				√	0.25-10	
016D3331	<b>EV220B80</b>	3	75					√	√	NBR				√	0.25-10	
016D6080	EV220B80	3	75			√				EPDM					0.25-10	
* 016D3332	<b>EV220B100</b>	VÁLVULA SOLENOIDE NORMALMENTE CERRADA EN HIERRO	BRIDADA	4	130			√	√	NBR				0.25-10		
016D6100	EV220B100			4	130	√				EPDM					0.25-10	

**QUIERO COMPRAR**

Ahora tus compras a un clic de distancia, solo inicia sesión y selecciona los equipos que requieras

**TABLA DE SELECCIÓN DE BOBINA (2)**

CÓDIGO	DESCRIPCIÓN	CONSUMO DE POTENCIA (WATTS)	VOLTAJE		FRECUENCIA (Hz)	TEMP. AMBIENTE (°C)	PROTECCIÓN
			VCA	VCD			
018F7365	BOBINA P/VALV.SOLE. 24V 60HZ	10	24		60	-40 a 50	IP00
* 018F7360	<b>BOBINA P/VALV.SOLE. 110V 50/60HZ</b>		110		50/60		
* 018F7363	<b>BOBINA P/VALV.SOLE. 230V 50/60HZ</b>		230		50/60		
018F7396	BOBINA P/VALV.SOLE. 12V	18		12			
018F7397	BOBINA P/VALV.SOLE. 24V			24			

**TABLA DE SELECCIÓN DEL CONECTOR (3)**

CÓDIGO	DESCRIPCIÓN	VOLTAJE	PROTECCIÓN	DIÁMETRO CABLE	TEMP. AMBIENTE (°C)
* 042N1278	<b>CONECTOR P/BOBINA DE VALV.SOLE. 250V</b>	250V	IP65	6-9 mm	-40 a 50

Nota: \*Los modelos marcados en negrita se tienen normalmente para entrega inmediata (salvo previa venta). El resto de los materiales se manejan sobre pedido, favor de consultar con el departamento de ventas para conocer el tiempo de entrega.

# VENTAJAS DE TIENDA EN LÍNEA VDE

- ✓ Obtenga atractivos descuentos adicionales a los ya existentes
- ✓ Ingrese sus pedidos a cualquier hora del día, los 365 días del año
- ✓ Obtenga servicio más ágil en el trámite de sus pedidos
- ✓ Consulte existencias de nuestro inventario
- ✓ Administre usted mismo sus cotizaciones, pedidos, etc.
- ✓ Consulte guías de embarque y estado de cuenta, descargue sus facturas (pdf, xml), etc.
- ✓ Realice fácilmente y de manera segura el pago de sus facturas

VDE lo invita a registrarse en la tienda en línea, para que aproveche estas y otras ventajas adicionales

Línea directa: 826 268 0828  
WhatsApps: 818-091-9667  
Email: contacto@vde.com.mx

