



Bestway

PILETAS & VERANO

2026

Bestway
ST... PR... MA...

B THE CHANGE / SÉ EL CAMBIO MISIÓN

NUESTRO COMPROMISO POR UN FUTURO MEJOR

Como líder en innovación, Bestway se esfuerza por ser el cambio (B the Change / Sé el cambio) en la industria. Fabricamos nuestros productos en 128.500 m² de edificios industriales, cada uno cubierto con paneles solares, lo que equivale aproximadamente a 40 campos de fútbol. Como receptor anual del premio "Proveedor de Mejor Desempeño en Acción Climática", seguimos impulsando prácticas sostenibles a través de tres categorías principales: recursos renovables, residuos y embalaje.

¡CONOCÉ MÁS!



Proyectos continuos de reducción de energía para disminuir las emisiones



Reutilización de 38 categorías de materiales



El agua se reutiliza en fábricas, oficinas y dormitorios



Canador anual del premio "Proveedores con Mejor Desempeño en Acción Climática de China"



7.5%
DE LA ENERGÍA TOTAL
PROVIENE DE
ENERGÍA SOLAR



40
CANCHAS DE FÚTBOL SON
EQUIVALENTES A LOS
PANELES SOLARES



99.7%
DE LOS MATERIALES DE
DESECHO SON
REUTILIZADOS
(+EL 0.3% DE LOS RESIDUOS SE INCINERA)



MÁS DE
35,000
TONELADAS DE PVC
REUTILIZADAS EN 2022



CAJAS FABRICADAS CON UN
90%
DE MATERIAL
RECICLADO
POSTCONSUMO



96%
DE LOS EMPAQUES SON
RECICLABLES



CONTENIDOS

PILETAS	03
• PILETAS INFANTILES	04
• PILETAS FAST SET™	07
• PILETAS STEEL PRO	09
• PILETAS STEEL PRO MAX™	11
• NUEVO PACKAGING	14
ACCESORIOS PARA PILETA	15
• FILTROS	16
• MANTENIMIENTO	18
• COBERTORES Y PISOS PROTECTORES	21
LAY-Z SPA	23
ICE BATH	26
PLAYCENTERS	29
MEGA PARQUES	36
TRAMPOLINES	39
STAND UP PADDLES	44
BALSAS	49
INFLADORES	50





PILETAS SOBRE EL SUELO TECNOLOGÍA

Nuestra innovadora tecnología para piletas sobre el suelo lleva los productos Bestway® al siguiente nivel. Gracias a una exhaustiva investigación y desarrollo, hemos optimizado cada línea de piletas sobre suelo para ofrecer soluciones que se adaptan a las necesidades de todo tipo de consumidor.

SISTEMAS DE CONEXIÓN AVANZADOS

Nuestros sistemas de unión han sido diseñados para mantener firme y resistente la estructura de acero anticorrosión.

El revestimiento protector evita el desgaste y elimina el contacto metal con metal que puede provocar oxidación, garantizando durabilidad y seguridad.

ESTRUCTURA ULTRA RESISTENTE

Los armazones de acero de nuestras piletas están pensados para durar, incluso bajo el considerable peso del agua y las familias divirtiéndose.

En pruebas rigurosas demostraron una resistencia superior a la deformación y al daño ¡Nunca mostraron signos de oxidación, incluso después de 92 días de pruebas!

ACABADO ESMERILADO IMPECABLE

El acabado texturizado y esmerilado de nuestros marcos no solo luce excelente, sino que también ofrece numerosos beneficios para el consumidor.

El acabado sirve como una barrera adicional contra daños, mientras que la textura evita que el forro se adhiera al armazón. Esto hace que el montaje y desmontaje sean más fáciles que antes!





Bestway[®]

Steel Pro[™]
MAX

PILETAS INFANTILES

¡Las piletas infantiles están diseñadas para la diversión en familia!

Fáciles de montar y construidas con materiales ultra resistentes, garantizan que la alegría del verano dure toda la temporada.

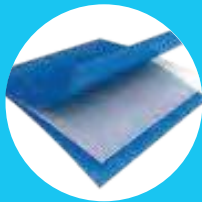

TRITECH®

FORRO ANTIPINCHAZOS

Este resistente material de 3 capas combina PVC y malla para ofrecer máxima fortaleza y protección contra perforaciones.



MONTAJE EXPRESS

¡Tan simple como 1-2-3!
Desembalá, armá y llená.

PRODUCTOS DISPONIBLES

MY FIRST PLAY POOLS

56217



56283



57241



54005



54006



54009

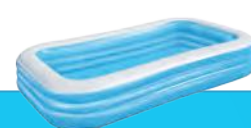





MI PRIMERA PILETA ESTRUCTURAL REDONDA 152 X 38 CM

CAPACIDAD DE AGUA: 690 LITROS

ITEM #	SIGMA	UN. X BULTO
56283	6495	6

Ideal para que los más chicos disfruten del agua con seguridad y diversión. Con armado rápido en solo 10 minutos, estructura resistente a la corrosión y fácil desmontaje. Su diseño redondo brinda mayor estabilidad y aprovecha mejor el espacio.

- Edad: 2+ años
- Armazones metálicos resistentes a la corrosión
- Armado rápido de 10 minutos con 2-3 personas
- Fácil desmontaje para guardado fuera de temporada
- Parche adhesivo subacuático para reparaciones



MI PRIMERA PILETA ESTRUCTURAL CUADRADA 122 X 122 X 30,5 CM

CAPACIDAD DE AGUA: 454 LITROS

ITEM #	SIGMA	UN. X BULTO
56217	6494	3

Es perfecta para los más chicos: fácil de armar, segura y compacta. Su diseño rectangular aprovecha mejor el espacio para jugar y nadar, con estructura metálica resistente y desmontaje rápido para guardarla fuera de temporada.

- Edad: 2+ años
- Armado sencillo
- Armazones metálicos resistentes a la corrosión
- Fácil desmontaje para guardado fuera de temporada
- Parche adhesivo subacuático para reparaciones



MI PRIMERA PILETA FAST SET™ 152 X 38 CM

CAPACIDAD DE AGUA: 690 LITROS

ITEM #	SIGMA	UN. X BULTO
57241	3937	6

La nueva Mi Primera Pileta Fast Set™ es la forma más simple y rápida de disfrutar el verano. Solo inflá el anillo, llenala de agua ¡y mirá cómo se arma sola!

Con laterales reforzados, fácil desmontaje y diseño pensado para los más chicos, es ideal para espacios reducidos y diversión segura.

- Edad: 2+ años
- Armado sencillo: Colocá la piscina sobre una superficie nivelada, inflá el anillo y verás cómo se eleva al llenarse de agua
- Laterales reforzados: PVC y poliéster de 3 capas de alta resistencia
- Lona sostenida por el anillo superior inflable
- Desmontaje rápido para guardado fuera de temporada
- Parche adhesivo subacuático para reparaciones



PILETA RECTANGULAR VERDE 201 X 150 X 51CM

ITEM #	SIGMA	UN. X BULTO
54005	2138	3

- Paredes laterales extra anchas.
- 2 anillos iguales.
- Diseño con textura en las paredes.
- Tamaño ideal para jardines.
- Fácil instalación: infla, desinfla y guarda fácilmente la pileta.
- Vaciado del agua de la pileta con válvula de drenaje.
- Incluye: 1 pileta familiar, 1 parche de reparación



PILETA RECTANGULAR AZUL 262 X 175 X 51CM

ITEM #	SIGMA	UN. X BULTO
54006	3968	3

- Paredes laterales extra anchas.
- 2 anillos iguales.
- Diseño con textura en las paredes.
- Fácil instalación: infla, desinfla y guarda fácilmente la pileta.
- Vaciado del agua de la pileta con válvula de drenaje.
- Contenido: 1 pileta, parche de reparación de alta resistencia.



PILETA RECTANGULAR AZUL 305 X 183 X 56CM

ITEM #	SIGMA	UN. X BULTO
54009	3936	2

- Paredes laterales extra anchas.
- 3 anillos iguales.
- Diseño con textura en las paredes.
- Fácil instalación: infla, desinfla y guarda fácilmente la pileta.
- Vaciado del agua de la pileta con válvula de drenaje.



FAST SET™

¡Las piletas infantiles están diseñadas para la diversión en familia!

Fáciles de montar y construidas con materiales ultra resistentes, garantizan que la alegría del verano dure toda la temporada.



AUTOSOPORTADA

No se necesitan herramientas. Simplemente inflá el anillo superior y empezá a llenar la pileta con agua.

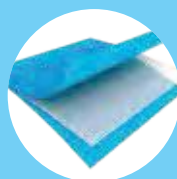

TRITECH®

Este material resistente de 3 capas combina PVC y malla para crear una estructura reforzada para mayor resistencia y protección contra pinchaduras.



FÁCIL DE INSTALAR

¡Así de fácil como 1-2-3!
Solo tenés que desempacar, inflar y llenar.

PRODUCTOS DISPONIBLES

183CM X 51CM	244CM X 61CM	3.05 M X 76 CM	3.66M X 76 CM			
57392	57448	57450	57266	57270	57273	57274
						



¡CONOCÉ MÁS!



CARACTERÍSTICAS & TECNOLOGÍAS

ANILLO SUPERIOR INFLABLE AUTO-SOPORTADO



CONSTRUCCIÓN

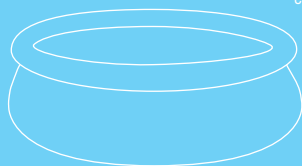

TRITECH®
Revestimiento de 3 capas resistente a pinchaduras

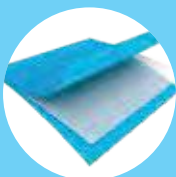

COMODIDAD



Válvula de desague



Súper compacto y fácil de transportar



No se requieren herramientas



Fácil de guardar

PACKAGING
CAJA A TODO COLOR



PILETA FAST SET 1.83 M X 51 CM
CAPACIDAD DE AGUA (90%): (940 L)



ITEM #	SIGMA	UN. X BULTO	BOMBA FILTRANTE 58381	VOLTAJE	CARTUCHO 58093
57392	6126	4	✗	-	✗



PILETA FAST SET 2.44 M X 61 CM
CAPACIDAD DE AGUA (90%): (1,880 L)



ITEM #	SIGMA	UN. X BULTO	BOMBA FILTRANTE 58381	VOLTAJE	CARTUCHO 58093
57448	7175	1	✗	-	✗
57450	7173	1	✓	220-240 V	✓



PILETA FAST SET 3.05 M X 76 CM
CAPACIDAD DE AGUA (90%): (3,800 L)



ITEM #	SIGMA	UN. X BULTO	BOMBA FILTRANTE 58381	VOLTAJE	CARTUCHO 58093
57266	2361	1	✗	-	✗
57270	2363	1	✓	220-240 V	✓



PILETA FAST SET 3.66 M X 76 CM
CAPACIDAD DE AGUA (90%): (5,377 L)



ITEM #	SIGMA	UN. X BULTO	BOMBA FILTRANTE 58381	VOLTAJE	CARTUCHO 58093
57273	2362	1	✗	-	✗
57274	2364	1	✓	220-240 V	✓



Bestway
Fast Set™

STEEL PRO®

Fáciles de armar y muy accesibles, con una estructura de acero resistente.



UNIONES FRAMELINK™

El sistema FrameLink garantiza una conexión resistente y duradera, con un recubrimiento protector.

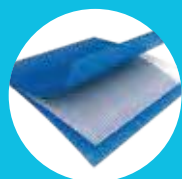

TRITECH®

Este material de 3 capas, que combina PVC y malla, ofrece una estructura duradera y protección contra pinchaduras.



ACABADO FROSTED (ESCARCHADO)

El acabado del armazón de la pileta previene que el liner se adhiera a los soportes de acero, especialmente en días calurosos.

PRODUCTOS DISPONIBLES

150CM X 110CM X 42CM	190CM X 130CM X 42CM	228CM X 159 X 42CM	256CM X 170 X 61CM	300 X 201 X 66CM	1560
10472	10473	10471	56403	56404	



¡CONOCÉ MÁS!



450CM X 220 X 84CM

6



CARACTERÍSTICAS & TECNOLOGÍAS

JUNTAS FRAMELINK™
Prevención de corrosión



CONSTRUCCIÓN

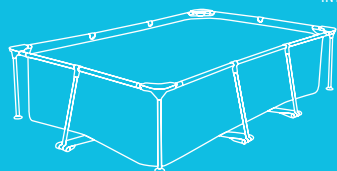

TRITECH® ACABADO CON VELADO



COMODIDAD



Válvula de desague



Estructura de acero resistente a la corrosión



No se requieren herramientas

PACKAGING
CAJA A TODO COLOR



PILETA STEEL PRO® 150CM X 110CM X 42CM
CAPACIDAD DE AGUA: 693 L

ITEM #	SIGMA	UN. X BULTO
10472	6858	1



PILETA STEEL PRO® 190CM X 130CM X 42CM
CAPACIDAD DE AGUA: 1037 L

ITEM #	SIGMA	UN. X BULTO
10473	6504	1



PILETA STEEL PRO® 228CM X 159 X 42CM
CAPACIDAD DE AGUA: 1522 L

ITEM #	SIGMA	UN. X BULTO
10471	6859	1



PILETA STEEL PRO® 256CM X 170 X 61CM
CAPACIDAD DE AGUA: 2654 L

ITEM #	SIGMA	UN. X BULTO
56403	6496	1



PILETA STEEL PRO® 300 X 201 X 66CM
CAPACIDAD DE AGUA: 3979 L

ITEM #	SIGMA	UN. X BULTO
56404	6860	1



PILETA STEEL PRO® 450CM X 220 X 84CM
CAPACIDAD DE AGUA: 8316 L

ITEM #	SIGMA	UN. X BULTO
15606	6861	1



Enjoy

STEEL PRO MAX™

La pileta elevada Steel Pro MAX está diseñada pensando en la durabilidad, la resistencia y la diversión en familia.

Construida con materiales mejorados, ¡estas piletas están hechas para durar muchos veranos!



UNIONES FRAMELINK™ Y CLICKCONNECT™

Los sistemas de conexión son fáciles de ensamblar, ofreciendo una estructura fuerte y duradera con un recubrimiento protector.



Las piletas de hasta 3,66m utilizan FrameLink™, mientras que las más grandes emplean ClickConnect™.



TRITECH®

Este material de 3 capas, que combina PVC y malla, ofrece una estructura duradera y protección contra pinchaduras.



ACABADO FROSTED (ESCARCHADO)

El acabado del armazón de la pileta previene que el liner se adhiera a los soportes de acero, especialmente en días calurosos.

PRODUCTOS DISPONIBLES

PILETAS ESTRUCTURALES

56677



56679



56706



56681



56418



56420



56488



56438



¡CONOCÉ MÁS!



Bestway
STEEL PRO MAX™



CARACTERÍSTICAS & TECNOLOGÍAS

JUNTAS FRAMELINK™

Prevención de corrosión



CONSTRUCCIÓN

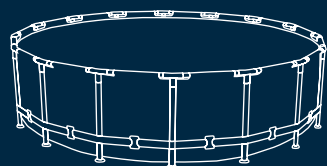

TRITECH® ACABADO CON VELADO

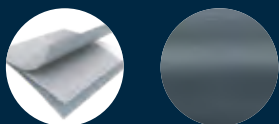

COMODIDAD



Válvula de desague



Estructura de acero resistente a la corrosión



Banda de soporte de pared de PVC de 3 capas



No se requieren herramientas

PACKAGING

Caja a color completa y caja de cartón resistente con imágenes



PILETA STEEL PRO MAX® 305CM X 76CM

CAPACIDAD DE AGUA: 5198 L



ITEM #	SIGMA	UN. X BULTO	BOMBA FILTRANTE 58381	VOLTAJE	CARTUCHO 58093	COBERTOR 58032	ESCALERA 58430
56677	5929	1	✗	-	✗	✗	✗
56679	6510	1	✓	220-240 V	✓	✗	✗

PILETA STEEL PRO MAX® 366CM X 76CM

CAPACIDAD DE AGUA: 7181 L



ITEM #	SIGMA	UN. X BULTO	BOMBA FILTRANTE 58381	VOLTAJE	CARTUCHO 58093	COBERTOR 58032	ESCALERA 58430
56706	6491	1	✗	-	✗	✗	✗
56681	6498	1	✓	220-240 V	✓	✗	✗

PILETA STEEL PRO MAX® 366CM X 100CM

CAPACIDAD DE AGUA: 10.166 L



ITEM #	SIGMA	UN. X BULTO	BOMBA FILTRANTE 58381	VOLTAJE	CARTUCHO 58093	COBERTOR 58032	ESCALERA 58336
56418	6511	1	✓	220-240 V	✓	✗	✓





Bestway
Steel Pro™
MAX

PILETA STEEL PRO MAX® 366CM X 122CM

CAPACIDAD DE AGUA: 11388L



ITEM #	SIGMA	UN. X BULTO	BOMBA FILTRANTE 58381	VOLTAJE	CARTUCHO 58093	COBERTOR 58032	ESCALERA 58336
56420	5927	1	✓	220-240 V	✓	✓	✓

PILETA STEEL PRO MAX® 457CM X 107CM

CAPACIDAD DE AGUA: 16633 L



ITEM #	SIGMA	UN. X BULTO	BOMBA FILTRANTE 58381	VOLTAJE	CARTUCHO 58093	COBERTOR 58032	ESCALERA 58336
56488	5526	1	✓	220-240 V	✓	✓	✓

PILETA STEEL PRO MAX® 457CM X 122CM

CAPACIDAD DE AGUA: 17794 L



ITEM #	SIGMA	UN. X BULTO	BOMBA FILTRANTE 58381	VOLTAJE	CARTUCHO 58093	COBERTOR 58032	ESCALERA 58336
56438	4970	1	✓	220-240 V	✓	✓	✓

PILETA STEEL PRO MAX® 549CM X 122CM

CAPACIDAD DE AGUA: 25624 L



ITEM #	SIGMA	UN. X BULTO	BOMBA FILTRANTE 58381	VOLTAJE	CARTUCHO 58093	COBERTOR 58032	ESCALERA 58336
56462	5525	1	✓	220-240 V	✓	✓	✓





Bestway
STEEL PRO MAX™

NUEVO PACKAGING

El nuevo packaging de **Steel Pro® + Steel Pro MAX™** presenta un diseño mejorado y optimizado que destaca por su durabilidad y beneficios. Con la unificación de **Power Steel™** dentro de **Steel Pro MAX™**, se facilita al consumidor una mejor comprensión de las gamas de productos que ofrece Bestway®.

Nuestro nuevo enfoque combina un diseño limpio, moderno y con información clara y relevante, pensando siempre en las necesidades del consumidor.

ÍCONOS & DESTACADOS

Se crearon íconos especiales para las necesidades de empaque de las piletas estructurales, incluyendo (pero no limitado a) el contenido del empaque y la instalación fácil.



IMAGEN DE MARCA ANTERIOR

NOMBRE DEL PRODUCTO

Ubicación del nombre del producto movida a la parte superior para una mejor recordación de marca.

IMAGEN GRANDE DEL PRODUCTO

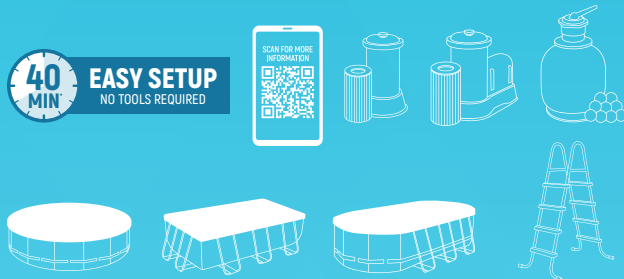
Tamaño mejorado y eliminación de elementos de fondo para dar mayor protagonismo al producto.

JERARQUÍA VISUAL CLARA DE LAS CARACTERÍSTICAS

Facilita la visualización de las características del producto y refuerza los beneficios destacados.



CÓDIGO QR

Agregado recientemente para dirigir al consumidor a la página de información del producto en el sitio web de Bestway.

TAMAÑO DE PILETA MÁS GRANDE Y DESTACADO

Ubicación actualizada y mejor legibilidad del tamaño de la pileta para mayor coherencia en todas las líneas de productos.

RESALTADO MEJORADO DE LAS CARACTERÍSTICAS

Las características del producto se repiten en el panel lateral con textos adicionales que facilitan la comprensión de los beneficios.

NUEVA IMAGEN DE MARCA

ACCESORIOS PARA PILETA

Bestway® ofrece una amplia gama de productos para ayudar a los propietarios de piletas a mantenerlas y limpiarlas, mejorar el entorno que las rodea y disfrutar de su producto durante el mayor tiempo posible

CATEGORÍAS



FILTROS

Las bombas de cartucho de Bestway vienen en distintos tamaños para ofrecer a cada propietario de piletas las opciones necesarias para mantener el agua siempre cristalina.



MANTENIMIENTO

La variedad de productos de Bestway, ayuda a los usuarios a mantener el agua clara eliminando residuos flotantes.



COBERTORES Y PISOS PROTECTORES

Protegen el fondo de la pileta y el patio con productos Bestway.



FILTROS

BOMBAS DE FILTRO

SON LA SOLUCIÓN IDEAL PARA MANTENER EL AGUA DE TU PILETA LIMPIA Y CRISTALINA.

Estas bombas ofrecen una filtración rápida y eficiente, adaptándose perfectamente al tamaño de tu pileta.

Con caudales que van desde 1.249 L/h hasta 5.678 L/h, la velocidad del filtrado varía según el volumen de agua de tu piscina. **Cuanto mayor sea el tamaño de la pileta, mayor será la potencia necesaria para mantener el agua cristalina.**

Por eso, estas bombas están diseñadas para garantizar un caudal ideal que optimiza la circulación del agua y asegura resultados rápidos, brindando siempre la mejor eficiencia en filtrado.



¡CONOCÉ MÁS!



BOMBAS DE FILTRO

ITEM	58381	58383	58386	58389	58870
SIGMA	5542	4985	5543	7750	7752
UN. X BULTO	4	4	4	1	1
PRODUCTO					
MEDIDA	30 CM X 25 CM	40 CM X 35 CM	35 CM X 35 CM	45 CM X 35 CM	42 CM X 40 CM
CAUDAL DE LA BOMBA	1249 L/h (330 gal/h)	2006 L/h (530 gal/h)	3.028 L/h (800 gal./h)	5678 L/h (1500 gal/h)	5678 L/h (1500 gal./h)
CAUDAL DEL SISTEMA	1060 L/h (280 gal/h)	1817 L/h (480 gal/h)	2195 L/h (580 gal/h)	3974 L/h (1050 gal/h)	3974 L/h (1050 gal/h)
COMPATIBLE CON	Piscinas desmontables de 1.100-8.300 L (300-2.200 gal.)	Piscinas desmontables de 1.100-14.300 L (300-3.800 gal.)	Piscinas desmontables de 1.100-17.400 L (300-4.600 gal)	Piscinas desmontables de 1.100-31.700 L (300-8.400 gal)	Piscinas desmontables de 1.100-31.700 L (300-8.400 gal)
UTILIZA CARTUCHOS	TIPO I	TIPO II	TIPO II	TIPO III-A/C	BOLAS DE FILTRACIÓN POLYSPHERE™
POTENCIA	220-240V~, 16W	220-240V~, 29W	220-240V~, 32W	220-240V~, 29W	220-240V~, 32W

BOLAS DE FILTRACIÓN POLYSPHERE™ PARA PILETA

ITEM #	SIGMA	UN. X BULTO
58475	7751	6

SUSTITUTO REUTILIZABLE DE LA ARENA:

Solo 28g de bolas de filtración tienen el mismo poder filtrante que 1kg de arena.

MATERIAL NO TÓXICO RECICLABLE:

Las bolas de filtración son ligeras y fáciles de transportar, y duran entre 4 y 6 meses con el mantenimiento adecuado.

VIDA ÚTIL MÁS PROLONGADA:

Su presión más baja permite un mayor caudal y una vida útil más prolongada de la piscina y la bomba; se lavan a mano dentro de la bolsa de malla incluida.

COMPATIBILIDAD:

Son compatibles con la mayoría de las bombas de filtro de arena; no son compatibles con la función de retrolavado.

CONTENIDO:

500g de bolas de filtración Polysphere™ y 1 bolsa de malla.



COMPATIBLE CON: BOMBA DE FILTRO POLYSPHERE™

(58870)





PERMITIENDO MAYOR EFICIENCIA DE FILTRADO:
las Polyspheres retienen mejor las partículas finas, lo cual mantiene el agua más cristalina.

OTORGANDO MENOR COSTO A LARGO PLAZO:
no es necesario comprar cartuchos cada pocas semanas.

REDUCIENDO EL USO DE FILTROS DESCARTABLES:
permitiendo una opción más ecológica.

BRINDANDO FÁCIL MANTENIMIENTO:
se lavan con agua limpia y se vuelven a colocar.

CARTUCHOS DE FILTRO

ITEM	58093	58094	58012	60311
SIGMA	3938	3939	6790	7007
UN. X BULTO	12	12	12	12
PRODUCTO				
MEDIDA	8 CM X 9 CM	10,6 CM X 13,6 CM	10,6 CM X 20,3 CM	10,6 X 8 CM
COMPATIBLE CON	Bombas de filtrado de 110-120V/220-240V de 330 gal (1249 L)	Bombas de filtrado de 220-240V de 2006-3028L (530-800 gal)	Bombas de filtrado de 110-120V de 2006-5678 L (530-1500 gal) y 220-240V de 5678 L (1500 gal)	Spas inflables de hidromasaje Lay-Z-Spa®
FUNCIONAMIENTO	Los pliegues de papel atrapan más suciedad y residuos para prolongar la vida útil de la piscina y de la bomba			Se debe seguir realizando un mantenimiento regular del cloro
MANTENIMIENTO	Sustituir cada 2 semanas para obtener los mejores resultados			Reemplazarlo con regularidad
CONTENIDO	2 CARTUCHOS FILTRANTES	2 CARTUCHOS FILTRANTES	1 CARTUCHO FILTRANTE	2 CARTUCHOS FILTRANTES



MANTENIMIENTO

NUESTRA LÍNEA DE MANTENIMIENTO INCLUYE KITS COMPLETOS, CEPILLOS Y SACA HOJAS DISEÑADOS PARA FACILITAR LA LIMPIEZA DE PISCINAS DE TODO TIPO.

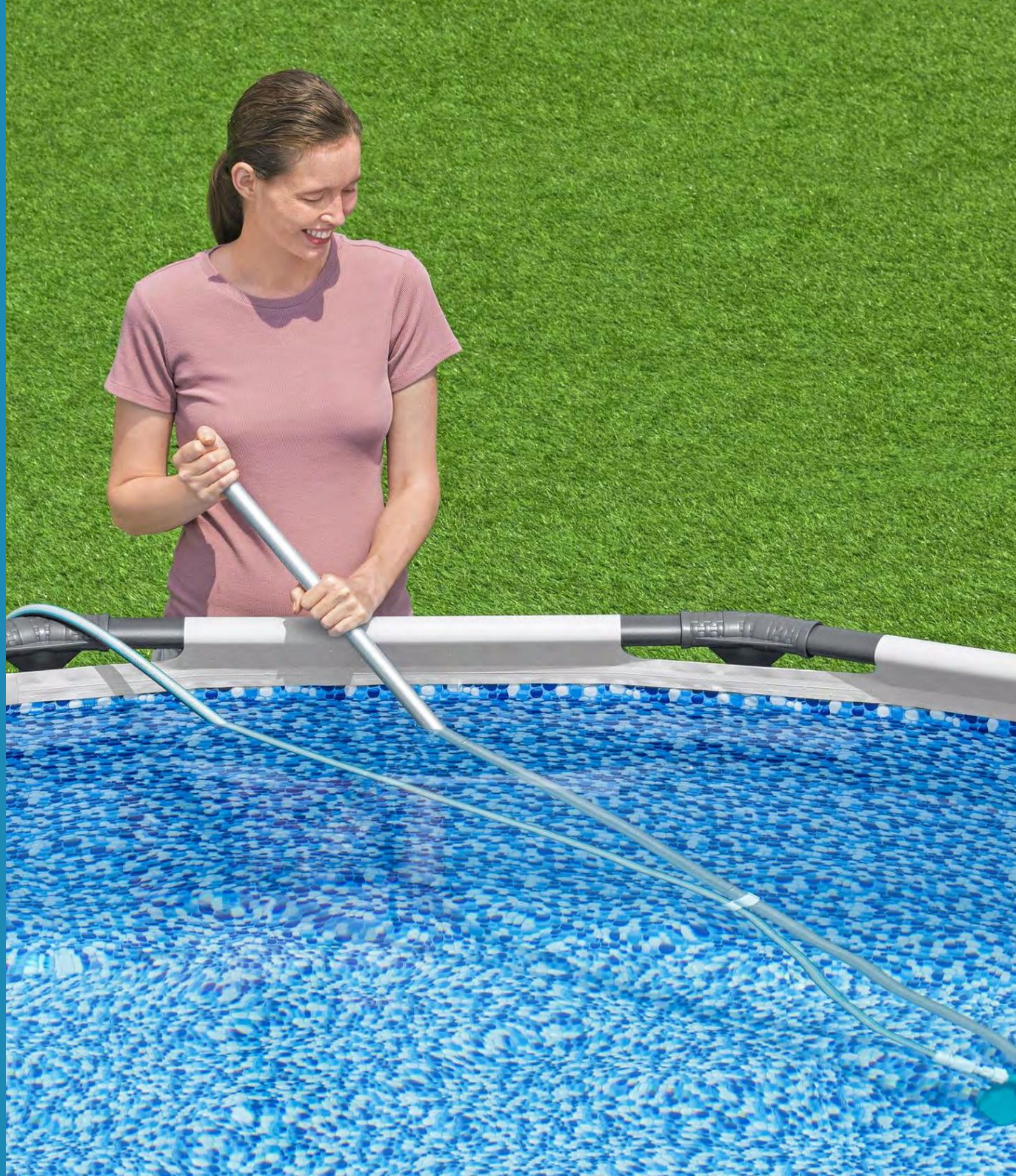
Con materiales resistentes y diseños funcionales, cada producto asegura una experiencia de uso ágil, duradera y compatible con los sistemas más comunes del mercado.



KIT DE LIMPIEZA

ITEM	58013	58234
SIGMA	4975	5930
UN. X BULTO	6	4
PRODUCTO		
COMPATIBLE CON	Compatible con piscinas de hasta 3.96m de diámetro.	Bombas de cartucho y arena de 2,006L o más grandes Piscinas de hasta 6.10 m de diámetro
POSTE	Poste liviano (1,67m) con cabezales intercambiables para aspiradora y skimmer	Poste liviano (2.79m) con cabezales intercambiables para aspiradora y skimmer
CABEZAL	Tiene una bolsa reutilizable para residuos Se conecta a una manguera de jardín para crear succión (manguera no incluida) Tiene una malla duradera	Tiene una bolsa reutilizable para residuos El cabezal skimmer tiene una malla duradera Incluye adaptador para bombas skimmer
MANGUERA	No incluye	7.50 m de longitud, 32 mm de diámetro Se conecta a la bomba del filtro para crear succión



¡CONOCÉ MÁS!



BARREFONDO AQUACLEAN™

ITEM #	SIGMA	UN. X BULTO
58282	7749	12

- Compatible con piscinas enterradas y sobre el suelo
- Compatible con postes con diámetro interno de 30 mm, mangueras con diámetros internos de 32 mm / 38 mm y correspondiente canasto para hojas (no incluido)
- Los cepillos eliminan algas y suciedad

CEPILLO CURVO PARA PILETA AQUABROOM™

ITEM #	SIGMA	UN. X BULTO	MEDIDAS
58280	6997	12	50.5 cm

- Compatible con postes con diámetro interno de 30 mm (no incluidos).
- Los pasadores de presión fijan la cabeza de la brocha al poste.
- La cabeza curva de la brocha elimina rápidamente algas y suciedad de las paredes, esquinas y piso de la piscina.



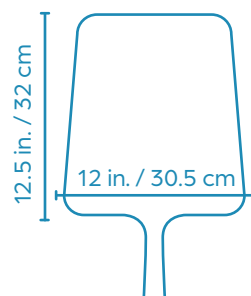

SACA HOJAS AQUASCOOP™

ITEM #	SIGMA	UN. X BULTO
58277	4984	12

- Compatible con postes con diámetro interno de 1,2 in. / 3 cm (no incluidos)
- Red con material de malla duradera

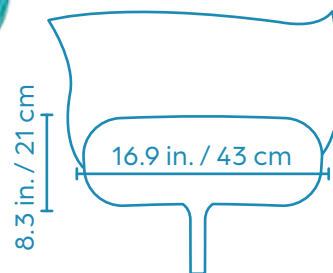

SACA HOJAS AQUANET™

ITEM #	SIGMA	UN. X BULTO
58278	6998	12

- Compatible con postes con diámetro interno de 1,2 in. / 3 cm (no incluidos)
- Red con material de malla duradera



MANGO DE ALUMINIO EXTENSIBLE

ITEM #	SIGMA	UN. X BULTO	MEDIDAS
58279	6999	24	360 cm

- Material ligero de aluminio.
- Diámetro interno de 30 mm.
- Se adjunta a los accesorios de limpieza de piscina.



PARCHES DE REPARACIÓN DE ALTA RESISTENCIA

ITEM #	SIGMA	UN. X BULTO
62068	7000	36

- Repara pinchazos y abrasiones en todos los artículos inflables
- Incluye 10 piezas
- Parche autoadhesivo de 6.55 pulgadas cuadradas (42.3 cm²)
- Tarjeta blister



BOYA PARA CLORO

ITEM #	SIGMA	UN. X BULTO
58210	4982	24

- Dispensador de tabletas de cloro o bromo de 2.5cm (no incluidas).
- El dial ajustable controla la liberación de los químicos.



DISEÑO PLEGABLE



BOYA PARA CLORO CON TERMOMETRO

ITEM #	SIGMA	UN. X BULTO
58701	7529	12

- Dispensador de tabletas de cloro o bromo de hasta 7.6 cm (no incluidas).
- La tapa se convierte en un guante integrado para un manejo seguro de las tabletas químicas.
- El bloqueo de seguridad para niños asegura la tapa.
- El dial ajustable controla la liberación de los químicos.
- El termómetro integrado tiene una fácil lectura con escala en Fahrenheit y Celsius.

COBERTORES Y PISOS PROTECTORES

NUESTRA LÍNEA DE COBERTORES Y PISOS PROTECTORES ESTÁ PENSADA PARA EXTENDER LA VIDA ÚTIL DE LA PISCINA, PRESERVAR LA LIMPIEZA DEL AGUA Y CUIDAR LA BASE DE INSTALACIÓN.

Fabricados con materiales resistentes como PVC y PE, estos accesorios ofrecen soluciones prácticas para evitar la acumulación de suciedad y el desgaste prematuro del suelo.

PISOS PROTECTORES

ITEM #	SIGMA	MEDIDAS	COMPATIBILIDAD CON PILETAS	UN. X BULTO
58000	5532	2.74 m x 2.74 m	Hasta 2.44 mts de diámetro	6
58001	4972	3.35 m x 3.35 m	Hasta 3.05 mts de diámetro	4
58002	5533	3.96 m x 3.96 m	Hasta 3.66 mts de diámetro	4
58003	4973	4.88 m x 4.88 m	Hasta 4.57 mts de diámetro	4

- Material PE
- Proporciona protección adicional para el fondo de la piscina
- Caja a todo color



COBERTORES DE PILETAS REDONDAS

ITEM #	SIGMA	MEDIDAS	COMPATIBILIDAD CON PILETAS	UN. X BULTO
58032	4976	2.40 m	Piletas Fast Set (2.44mts)	6
58036	4980	3.05 m	Piletas Steel Pro Max (3.05mts) Piletas Fast Set (3.05mts)	6
58037	4981	3.70 m	Piletas Steel Pro Max (3.66mts) Piletas Fast Set (3.66mts)	6
58038	5534	4.70 m	Piletas Steel Pro Max (4.57mts) Piletas Fast Set (4.57mts)	4

- Material de PVC
- Orificios de drenaje que evitan la acumulación de agua
- Cuerda para asegurar la cubierta
- Caja a todo color

COBERTORES DE PILETAS RECTANGULARES

ITEM #	SIGMA	MEDIDAS	COMPATIBILIDAD CON PILETAS	UN. X BULTO
58105	7002	2.64 m x 1.74 m	Pileta Steel Pro (2,59 m x 1,70 m)	8
58106	7003	3.04 m x 2.05 m	Pileta Steel Pro (3,00 m x 2,00 m)	6

- Material de PVC
- Orificios de drenaje que evitan la acumulación de agua
- Cuerda para asegurar la cubierta
- Caja a todo color



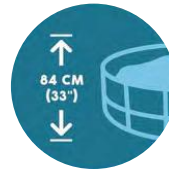

**COMPATIBLE CON
PILETAS ELEVADAS**
Hasta 84 cm de altura



**ESTRUCTURA METÁLICA
RESISTENTE A LA
CORROSIÓN**



**ESCALONES DE
PLÁSTICO DE ALTA
RESISTENCIA**

ESCALERA DE PISCINA DE 84 CM

ITEM #	SIGMA	UN. X BULTO
58430	7001	1

- Marco de metal resistente a la corrosión con escalones de plástico de alta resistencia.
- Compatible con piscinas elevadas de hasta 84 cm (33") de altura.
- Fácil ensamblaje.





LAY-Z SPA

DISEÑADOS PARA BRINDAR UNA EXPERIENCIA DE SPA COMPLETA CON LA TECNOLOGÍA AIRJET™ PARA UN MASAJE ENVOLVENTE. FABRICADOS CON MATERIALES RESISTENTES COMO PVC & TRITECH™, OFRECEN DURABILIDAD Y COMODIDAD.

Con un diseño fácil de inflar y configurar, estos jacuzzis se adaptan perfectamente a cualquier espacio. Su bomba externa asegura una experiencia de uso sencilla y sin complicaciones. Con una capacidad de agua ideal, son la opción perfecta para relajarte.





¡CONOCÉ MÁS!



AIRJET™
MASSAGE SYSTEM

NEW

MIAMI AIRJET™ 4 PERSONAS BLACK

ITEM #	SIGMA	UN. X BULTO
60001	4344	1

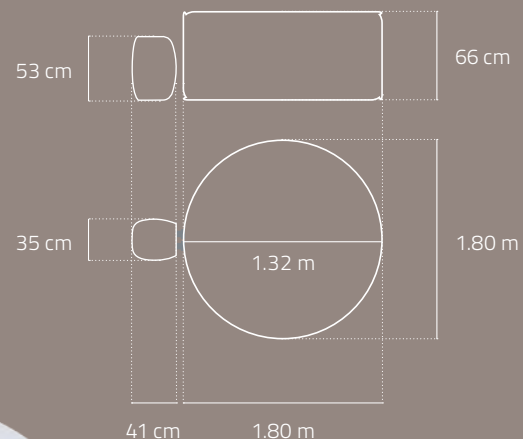

HIGHLIGHTS



**FREEZE SHIELD®
TECHNOLOGY**
Evita que el agua
se enfríe y dañe el jacuzzi.



ENERGY SENSE
40% más eficiente
en consumo energético



**CAPACIDAD HASTA
4 PERSONAS**

- Sistema de masaje con burbujas AirJet™ relajante (120 jets)
- Paredes y cobertor con aislamiento
- EnergySense®: hasta un 40% más eficiente en consumo energético
- Paredes Trittech® ultra resistentes, testeadas para ofrecer mayor durabilidad
- Calefacción automática Freeze Shield™ que evita que el agua se congele y dañe el jacuzzi
- Posibilidad de programar el calentador del jacuzzi hasta con 40 días de anticipación
- Dispensador ChemConnect® que mantiene un nivel constante de cloro en el agua
- Sistema de calefacción de bajo consumo con control de temperatura por tiempo
- Panel de control digital y bomba con sistema de filtración integrado, incluye porta vasos y es accesible desde dentro del jacuzzi
- Cobertura de seguridad reforzada con trabas de cierre

CONTENIDOS

- 1 estructura (liner)
- 1 cobertor
- 1 bomba
- 1 cartucho de filtro (VI)
- 1 dispensador ChemConnect®
- 1 parche de reparación



Cartucho
de filtro

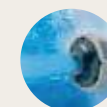

ChemConnect®



Trittech®
Cobertor



¡CONOCÉ MÁS!



NEW

PALM SPRINGS AIRJET™ 6 PERSONAS SAND

ITEM #	SIGMA	UN. X BULTO
60017	4343	1

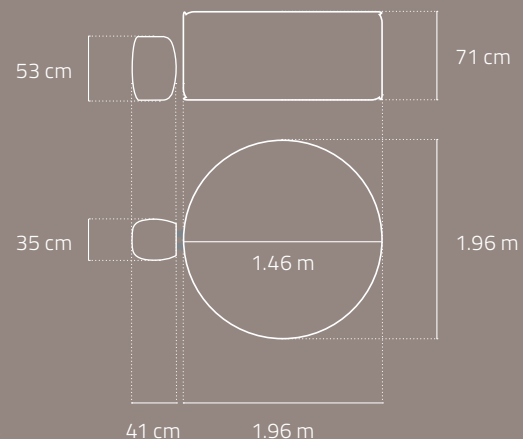

HIGHLIGHTS



**FREEZE SHIELD®
TECHNOLOGY**
Evita que el agua
se enfríe y dañe el jacuzzi.



ENERGY SENSE
40% más eficiente
en consumo energético



**CAPACIDAD HASTA
6 PERSONAS**

- Sistema de masaje con burbujas AirJet™ relajante (120 jets)
- Paredes y cubierta aisladas
- EnergySense® que hacen que el jacuzzi sea hasta un 40% más eficiente energéticamente
- Paredes Trittech® ultra resistentes, testeadas para garantizar durabilidad
- Calefacción automática Freeze Shield™ que evita que el agua se congele y dañe el jacuzzi
- Posibilidad de programar el calentador del jacuzzi con hasta 40 días de anticipación
- Dispensador ChemConnect® que mantiene un nivel constante de cloro en el jacuzzi
- Sistema de calefacción de bajo consumo controlado por temporizador
- Panel de control digital y bomba con sistema de filtración integrado, incluye portavasos y es accesible desde dentro del jacuzzi
- Cubierta de seguridad reforzada con trabas de cierre

CONTENIDOS

- 1 estructura (liner)
- 1 cobertor
- 1 bomba
- 1 cartucho de filtro (VI)
- 1 dispensador ChemConnect®
- 1 parche de reparación



Cartucho
de filtro

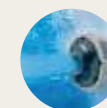

ChemConnect®



Trittech®
Cobertor

¡CONOCÉ MÁS!



ICE BATH

DISEÑADOS PARA OFRECERTE UNA EXPERIENCIA REFRESCANTE Y REVITALIZANTE, ESTOS ICE BATH CUENTAN CON TECNOLOGÍA TRITECH™ PARA GARANTIZAR RESISTENCIA Y DURABILIDAD.

Disponibles en diversas versiones, su Estructura robusta y fácil montaje te permiten disfrutar de la relajación y recuperación en la comodidad de tu hogar.



TECNOLOGÍA TRITECH™

RESISTENTE A LOS PINCHAZOS, EL PESO,
LA TENSION Y EL MOVIMIENTO

NEW

ICE BATH GLACIAL DIP ICE 1 PERSONA

ITEM #	SIGMA	UN. X BULTO
6002k	7691	1



TECNOLOGÍA
TRITECH®

EL KIT INCLUYE:



CARTUCHO DE FILTRO



CUBIERTA



BOMBA DE FILTRADO



CAPACIDAD



POLAR
SHIELD™



NO REQUIERE
HERRAMIENTAS

¡CONOCÉ MÁS!



CARACTERÍSTICAS PRINCIPALES:

- Tamaño: 90cm x 80cm (60cm de profundidad)
- Las paredes laterales Trittech® resistentes a pinchazos son confiables frente al peso, la tensión y el movimiento.
- La protección contra el clima Polar-Shield™ evita que el revestimiento se congele o agriete a bajas temperaturas.
- Estructura de acero galvanizado resistente a la corrosión con acabado escarchado.
- El armado toma 20 minutos con 1 o 2 personas.
- Cubierta estándar con sujetador de cuerda.
- Caudal de agua de la bomba: 1.249 L/h (330 gal./h; 1,0 m³/h).
- Caudal del sistema de piscina integrado: 1.060 L/h (280 gal./h; 1,0 m³/h).
- Válvula de drenaje.

CONTENIDO:

1 baño de hielo, 1 bomba de filtrado, 1 cartucho de filtro, 1 cubierta, parche de reparación.





CAPACIDAD



POLAR SHIELD™



NO REQUIERE HERRAMIENTAS

¡CONOCÉ MÁS!



CARACTERÍSTICAS PRINCIPALES:

- Tamaño: 1.50m x 90cm x 65cm (49cm de profundidad)
- Las paredes laterales Trittech® resistentes a pinchazos son confiables frente al peso, la tensión y el movimiento.
- La protección contra el clima Polar-Shield™ evita que el revestimiento se congele o agriete a bajas temperaturas.
- Estructura de acero galvanizado resistente a la corrosión con acabado escarchado.
- El armado toma 30 minutos con 1 o 2 personas.
- Cubierta estándar con sujetador de cuerda.
- Caudal de agua de la bomba: 1.249 L/h (330 gal./h; 1,0 m³/h)
- Caudal del sistema de piscina integrado: 1.060 L/h (280 gal./h; 1,0 m³/h)
- Válvula de drenaje.

CONTENIDO:

1 baño de hielo, 1 bomba de filtrado, 1 cartucho de filtro, 1 cubierta, parche de reparación.



NEW

ICE BATH GLACIAL DIP ICE 2 PERSONAS

ITEM #	SIGMA	UN. X BULTO
6002N	7690	1

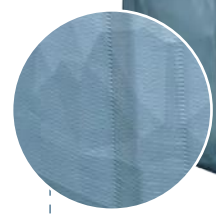

TECNOLOGÍA TRITECH®



EL KIT INCLUYE:



NEW

ICE BATH GLACIAL FORTIFIBER 2 PERSONAS

ITEM #	SIGMA	UN. X BULTO
6002Q	7687	1

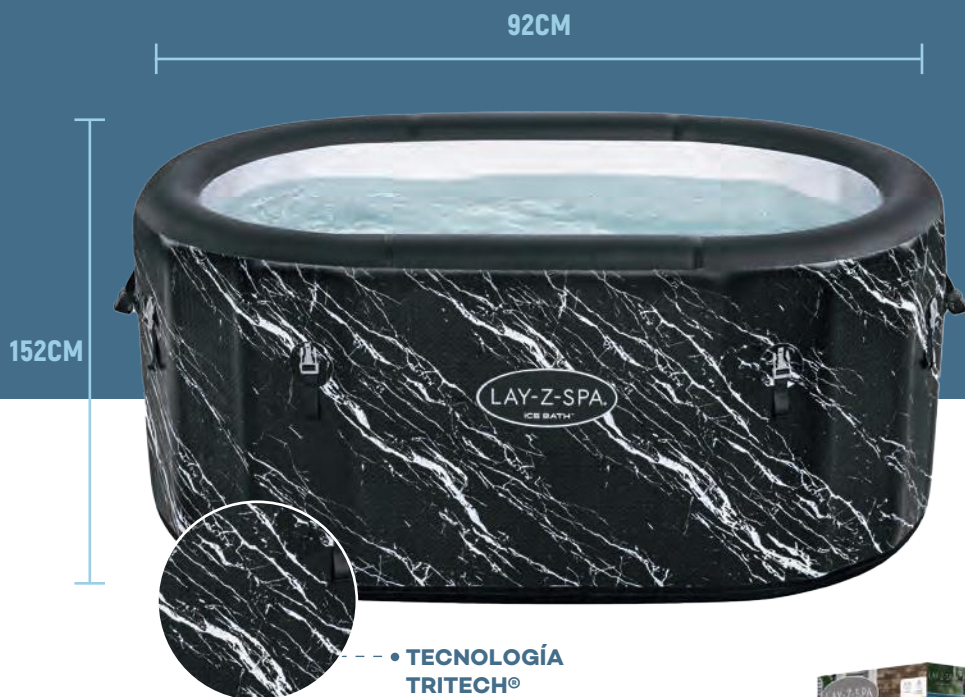

• **TECNOLOGÍA TRITECH®**

EL KIT INCLUYE:



CARTUCHO DE FILTRO



CUBIERTA



BOMBA DE FILTRADO



CAPACIDAD



POLAR
SHIELD™



NO REQUIERE
HERRAMIENTAS

¡CONOCÉ MÁS!



CARACTERÍSTICAS PRINCIPALES:

- Tamaño: 1.52m x 92cm x 71cm (52cm de profundidad)
- Las paredes con costura de caída FortiFiber™ son rígidas, duraderas y livianas.
- La protección contra el clima Polar-Shield™ evita que el revestimiento se congele o se agriete a bajas temperaturas.
- Se infla con una bomba manual; el armado toma 5 minutos con una persona.
- Cubierta reforzada Tritech® con clips de cierre.
- Caudal de agua de la bomba: 1.249 L/h (330 gal./h; 1,0 m³/h)
- Caudal del sistema de piscina integrado: 1.060 L/h (280 gal./h; 1,0 m³/h)
- Válvula de aire para inflado/desinflado rápido.
- Tubería de drenaje.

CONTENIDO:

1 baño de hielo, 1 bomba manual, 1 bolsa de transporte, 1 cubierta, parche de reparación.





LAY-Z-SPA
ICE BATH™

PLAYCENTERS

A young child is playing in an inflatable play center. The child is shirtless and wearing yellow shorts with a small pattern. They are holding a blue ball in their right hand. The play center is made of various inflatable pieces, including a large yellow and red structure on the right and a yellow ring in the foreground. The background is a lush green garden with tall grass and small purple flowers. The entire image has a semi-transparent green overlay.

DISEÑADOS PARA BRINDAR ENTRETENIMIENTO Y FRESCURA EN LOS DÍAS CALUROSOS, ESTOS CENTROS DE JUEGO INFLABLES SON IDEALES PARA NIÑOS DE TODAS LAS EDADES.

Con diferentes temáticas y características, como toboganes y áreas de agua, proporcionan horas de diversión activa. Fáciles de usar y montar, son perfectos para disfrutar del agua y mejorar la experiencia lúdica de los más pequeños.



PLAYCENTER BARCO

140 X 130 X 104CM
84 LITROS

ITEM #	SIGMA	UN. X BULTO
52211	5520	6



Ideal para niños de 2 años en adelante. Ofrece una experiencia ideal para que los más chicos se diviertan al aire libre. Seguro, resistente y fácil de instalar, es la opción perfecta para transformar cualquier espacio en una aventura refrescante durante el verano.

INCLUYE:

- 1 pileta
- 1 Rueda de barco inflable extraíble.
- 1 Pulpo inflable.
- 4 anillos de estrellas inflables.
- 1 Parche de reparación



Ideal para niños de 2 años en adelante. Podrán refrescarse y disfrutar del juego con el **aspersor en forma de mini palmera**, que lanza agua hacia arriba al conectarlo a una manguera de jardín (no incluida). También podrán divertirse en el centro acuático y deslizarse por el tobogán con diseño de cocodrilo, el cual puede retirarse fácilmente para optimizar el espacio de juego.

INCLUYE:

- 1 pileta
- 1 tobogán desmontable
- 1 delfín
- 2 peces payaso
- 1 pulpo
- 2 anillas
- 1 parche de reparación



CONEXIÓN CON MANGUERA (NO INCLUIDA)

ROCIADOR



PLAYCENTER SPRAY VERANO

**239 X 206 X 86CM
308 LITROS**

ITEM #	SIGMA	UN. X BULTO
53052	3967	3



PLAYCENTER LAGUNA DE LAVA

265 X 265 X 104 CM
208 LITROS

ITEM #	SIGMA	UN. X BULTO
53069	5914	2

ROCIADOR



Ideal para niños de 2 años en adelante. Incluye un **colorido volcán con rociador de agua** con conexión a manguera (no incluida), tobogán desmontable, pelotas, aro inflable y un blobz de agua para jugar o descansar. Su base acolchada brinda mayor comodidad y seguridad durante el juego.

INCLUYE:

- 1 piscina
- 1 tobogán
- 1 blobz de agua
- 1 aro hinchable
- 4 bolas de juego
- 1 parche de reparación



CONEXIÓN CON
MANGUERA
(NO INCLUIDA)



Ideal para niños de 2 años en adelante. Es perfecto para que los más chicos se refresquen y jueguen al aire libre. Fácil de armar, seguro y lleno de color, convierte cualquier jardín en un espacio de diversión garantizada. Contiene un **sol con rociador de agua** con conexión a manguera (no incluida).

INCLUYE:

- 1 piscina
- 1 tobogán
- 1 parche de reparación



CONEXIÓN CON
MANGUERA
(NO INCLUIDA)



PLAYCENTER ARCOIRIS

257 X 145 X 91CM
170 LITROS

ITEM #	SIGMA	UN. X BULTO
53092	7035	3



PLAYCENTER ASTRONAUTAS

239 X 206 X 86 CM
308 LITROS

ITEM #	SIGMA	UN. X BULTO
53126	7159	3

ROCIADOR



CONEXIÓN CON
MANGUERA
(NO INCLUIDA)

Contiene un cohete con efecto rociador incorporado, que se activa al conectar una manguera de jardín. Este centro de juegos combina agua, color y creatividad en una propuesta única. Incluye actividades como lanzamiento de aros a la luna móvil, juguetes flotantes y frisbees inflables para disfrutar en el aire libre o en el agua.

INCLUYE:

- 1 piscina
- 1 saco de boxeo
- 1 frisbee terrestre
- 1 frisbee planetario
- 4 anillos
- 1 parche de reparación



Cuenta con un tobogán doble con zona de caída acolchada para lanzarse al mismo tiempo. Al conectar una manguera, el **rociador en forma de arco** crea una mágica cascada que transforma el juego en pura fantasía. Incluye dos divertidas propuestas: encestar pelotas en la canasta del unicornio y lanzar aros al cuerno.

INCLUYE:

- 1 piscina
- 1 tobogán
- 1 anillo de estrellas hinchable
- 1 varita mágica
- 6 bolas para jugar
- 1 parche de reparación



CONEXIÓN CON MANGUERA (NO INCLUIDA)



PLAYCENTER UNICORNIOS

274 X 198 X 137CM
220 LITROS

ITEM #	SIGMA	UN. X BULTO
53097	7036	2



LICENCIAS

PLAYCENTER LA SIRENITA DISNEY

221 X 193 X 117 CM

160 LITROS



Solo hay que inflar, llenar de agua y conectar una manguera al arco para activar el aspersor. Con tobogán integrado y juegos de lanzamiento de anillos y pelotas, es ideal para niños desde los 2 años. Al terminar, se vacía fácilmente gracias a su válvula de drenaje.

INCLUYE:

- 1 pileta
- 1 Rueda de barco inflable extraíble.
- 1 Pulpo inflable.
- 4 anillos de estrellas inflables.
- 1 Parche de reparación

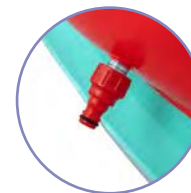

CONEXIÓN CON
MANGUERA
(NO INCLUIDA)



ITEM #	SIGMA	UN. X BULTO
91097	7802	1

ROCIADOR





LICENCIAS

PLAYCENTER SPIDERMAN

211 X 206 X 127 CM

165 LITROS

ITEM #	SIGMA	UN. X BULTO
98793	7804	1

ROCIADOR



Con tobogán seguro y rociador lateral de Spider-Man, este playcenter ofrece juegos con aros y pelotas para niños desde los 2 años. Al finalizar, se vacía fácilmente con su válvula de drenaje.

INCLUYE:

- 1 piscina
- 2 anillos
- 6 bolas para jugar
- 1 parche de reparación



CONEXIÓN CON
MANGUERA
(NO INCLUIDA)





LICENCIAS

PLAYCENTER PRINCESAS DISNEY

221 X 193 X 140 CM

160 LITROS



ITEM #	SIGMA	UN. X BULTO
9103Y	7801	1

ROCIADOR

La pared clasificadora de bolas y los aros inflables de coronas invitan a los chicos a jugar y desarrollar su motricidad. Con tobogán seguro, rociador de agua y juegos de lanzamiento, este playcenter temático de princesas de Disney brinda diversión todo el año, con o sin agua. Se conecta fácilmente a una manguera (no incluida) y se vacía con válvula de drenaje para un guardado práctico.

INCLUYE:

- 1 piscina
- 3 anillos/coronas
- 6 bolas de juego
- 1 parche de reparación



CONEXIÓN CON
MANGUERA
(NO INCLUIDA)





MEGA PARQUES

**¡DIVERSIÓN GIGANTE Y DURADERA PARA EL VERANO!
TRANSFORMÁ TU JARDÍN EN UN CENTRO DE AVENTURA ILIMITADA.**

Su tela es súper resistente , diseñada para soportar incontables horas de juego y chapuzones emocionantes. Toboganes, zonas de escalada y juegos interactivos garantizan risas y momentos inolvidables para los más pequeños. ¡Calidad superior, máxima seguridad y diversión que perdura, todo en uno!





MEGA PARQUE ACUÁTICO TOBOGAN

435 X 286 X 267 CM
1.089 LITROS

ITEM #	SIGMA	UN. X BULTO
53345	7037	1

Incluye una pared de escalada, cuerda, tobogán gigante, cubo volcador y cañón de agua para máxima diversión. La pileta extra grande es ideal para divertirse y relajarse.

Se infla en menos de 2 minutos con el inflador incluido y se guarda fácilmente al finalizar la temporada.

INCLUYE:

- 1 parque acuático.
- 1 inflador.
- 1 kit de reparación
- 1 bolsa de almacenamiento
- 10 estacas para el parque acuático
- 2 estacas para el inflador
- 1 manguera
- 1 rociador





¡CONOCÉ MÁS!



MEGA PARQUE ACUÁTICO SUPER SPEEDWAY

551 X 502 X 285CM

2.700 LITROS

ITEM #	SIGMA	UN. X BULTO
53377	7199	1

Convierte tu patio en el centro de entretenimiento del verano con este increíble parque acuático inflable. Con toboganes curvos, muro de escalada, cubo volcador, cañones de agua y juegos integrados, cada rincón está pensado para sorprender y mantener a los chicos en movimiento.

Se infla en solo 2 minutos y está fabricado con materiales reforzados para brindar horas de diversión segura, temporada tras temporada.

Contenido:

- 1 parque acuático.
- 1 inflador.
- 1 kit de reparación
- 1 bolsa de almacenamiento
- 10 estacas para el parque acuático
- 2 estacas para el inflador
- 1 manguera
- 1 balón de baloncesto
- 2 rociadores





TRAMPOLINES

¡LA MÁXIMA DIVERSIÓN CON LA MÁXIMA SEGURIDAD!

Los trampolines Bestway incorporan una **MALLA DE SEGURIDAD**, que viene cosida directamente a la lona donde se salta. Esta innovadora característica no solo facilita un montaje mucho más rápido, sino que, fundamentalmente, ofrece una seguridad superior para los más pequeños.

Disfrutá de la **ALTA DURABILIDAD** de sus materiales, diseñados para soportar cada salto y el paso del tiempo.

¡PREPARA TU ESPACIO PARA HORAS DE DIVERSIÓN SEGURA!



FÁCIL ARMADO

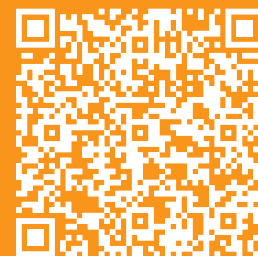

ALTA DURABILIDAD
MATERIALES RESISTENTES
A LOS RAYOS UV

TRAMPOLIN WONDERJUMP 91 X 96CM

ITEM #	SIGMA	UN. X BULTO
59100	7787	2



CARACTERÍSTICAS

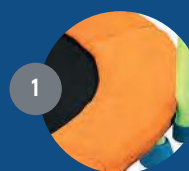

1 Polipropileno resistente a los rayos UV y antideslizante (alta durabilidad)

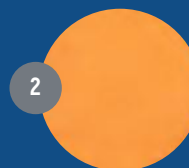

2 Espuma de EPE y envoltura de PVC y PE



3 Estructura de acero galvanizado



4 El marco se pliega y el manillar es desmontable



NO SE REQUIEREN HERRAMIENTAS



ARMADO EN 10'



SE REQUIEREN 2 PERSONAS

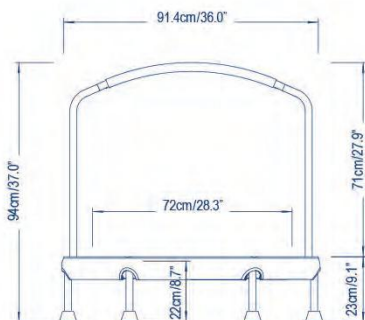



¡CONOCÉ MÁS!

A QR code located in the top right corner of the page, enclosed in an orange box. The text '¡CONOCÉ MÁS!' is written above the QR code.

TRAMPOLIN XTREME AIR 244 X 250 CM

ITEM #	SIGMA	UN. X BULTO
59102	7788	1



NO SE REQUIEREN
HERRAMIENTAS



ARMADO
EN 30'



SE REQUIEREN
2 PERSONAS



80 KG
175 LB

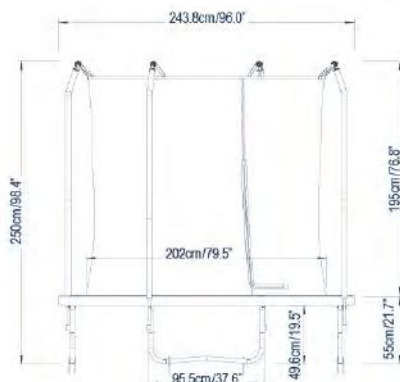

CARACTERÍSTICAS



Polipropileno
resistente a
los rayos UV
y antideslizante
(alta durabilidad)

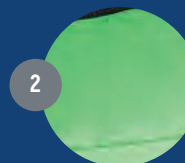

Espuma de EPE
y envoltura de
PVC y PE



Estructura de
acero galvanizado



Postes de la
estructura con
almohadillas de
espuma

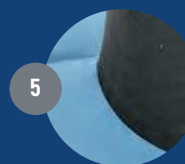

Malla de seguridad
cosida a la lona
donde se salta, para
mayor protección.



INCLUYE HERRAMIENTA
PARA COLOCAR LOS RESORTES
(INSTALACIÓN 40% MÁS RÁPIDA)



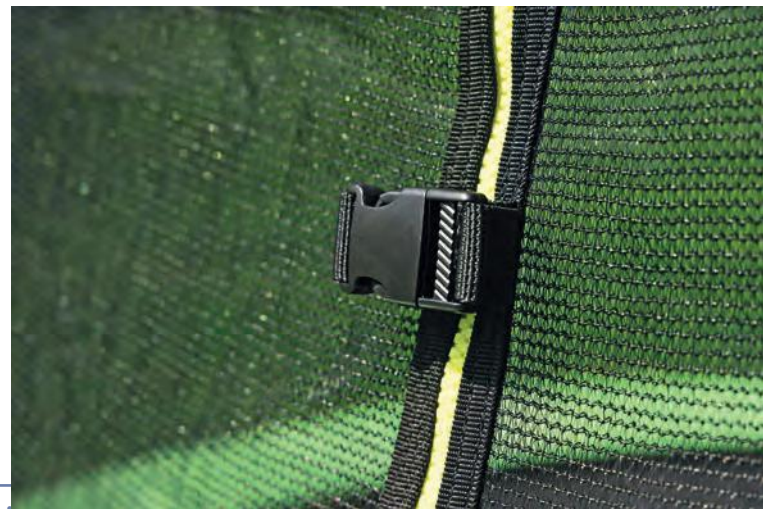
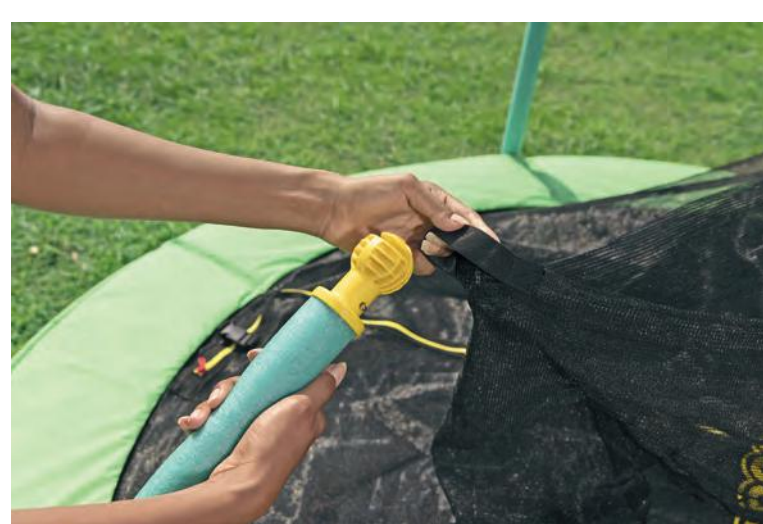

¡CONOCÉ MÁS!



TRAMPOLIN XTREME AIR 305 X 255 CM

ITEM #	SIGMA	UN. X BULTO
59103	7789	1



NO SE REQUIEREN
HERRAMIENTAS



ARMADO
EN 38'



SE REQUIEREN
2 PERSONAS

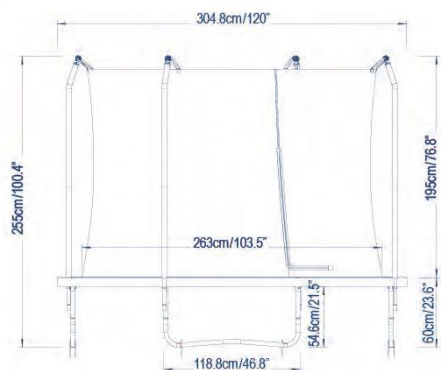

CARACTERÍSTICAS

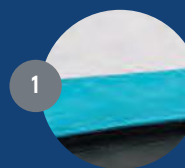

Polipropileno resistente a los rayos UV y antideslizante (alta durabilidad)



Espuma de EPE y envoltura de PVC y PE



Estructura de acero galvanizado



Postes de la estructura con almohadillas de espuma



Malla de seguridad cosida a la lona donde se salta, para mayor protección.



INCLUYE HERRAMIENTA
PARA COLOCAR LOS RESORTES
(INSTALACIÓN 40% MÁS RÁPIDA)



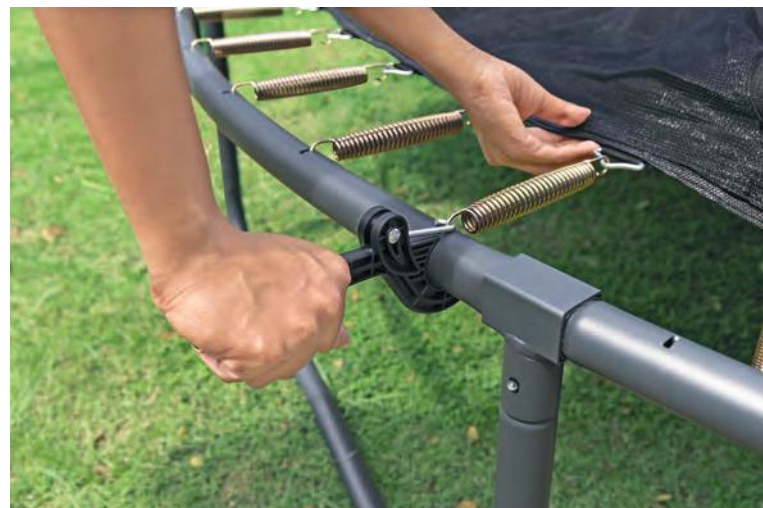

¡CONOCÉ MÁS!



TRAMPOLIN XTREME AIR 366 X 278 CM

ITEM #	SIGMA	UN. X BULTO
59104	7790	1



NO SE REQUIEREN
HERRAMIENTAS



ARMADO
EN 38'



SE REQUIEREN
2 PERSONAS



278 cm

366 cm

120kg

38'

x2

5

4

3

2

1

Bestway

XTREME AIR

3.66M

27.8M

120kg

38'

x2

5

4

3

2

1

Bestway

XTREME AIR

3.66M

27.8M

120kg

38'

x2

5

4

3

2

1

Bestway

XTREME AIR

3.66M

27.8M

120kg

38'

x2

5

4

3

2

1

Bestway

XTREME AIR

3.66M

27.8M

120kg

38'

x2

5

4

3

2

1

Bestway

XTREME AIR

3.66M

27.8M

120kg

38'

x2

5

4

3

2

1

Bestway

XTREME AIR

3.66M

27.8M

120kg

38'

x2

5

4

3

2

1

Bestway

XTREME AIR

3.66M

27.8M

120kg

38'

x2

5

4

3

2

1

Bestway

XTREME AIR

3.66M

27.8M

120kg

38'

x2

5

4

3

2

1

Bestway

XTREME AIR

3.66M

27.8M

120kg

38'

x2

5

4

3

2

1

Bestway

XTREME AIR

3.66M

27.8M

120kg

38'

x2

5

4

3

2

1

Bestway

XTREME AIR

3.66M

27.8M

120kg

38'

x2

5

4

3

2

1

Bestway

XTREME AIR

3.66M

27.8M

120kg

38'

x2

5

4

3

2

1

Bestway

XTREME AIR

3.66M

27.8M

120kg

38'

x2

5

4

3

2

1

Bestway

XTREME AIR

3.66M

27.8M

120kg

38'

x2

5

4

3

2

1

Bestway

XTREME AIR

3.66M

27.8M

120kg

38'

x2

5

4

3

2

1

Bestway

XTREME AIR

3.66M

27.8M

120kg

38'

x2

5

4

3

2

1

Bestway

XTREME AIR

3.66M

27.8M

120kg

38'

x2

5

4

3

2

1

Bestway

XTREME AIR

3.66M

27.8M

120kg

38'

x2

5

4

3

2

1

Bestway

XTREME AIR

3.66M

27.8M

120kg

38'

x2

5

4

3

2

1

Bestway

XTREME AIR

3.66M

27.8M

120kg

38'

x2

5

4

3

2

1

Bestway

XTREME AIR

3.66M

27.8M

120kg

38'

x2

5

4

3

2

1

Bestway

XTREME AIR

3.66M

27.8M

120kg

38'

x2

5

4

3

2

1

Bestway

XTREME AIR

3.66M

27.8M

120kg

38'

x2

5

4

3

2

1

Bestway

XTREME AIR

3.66M

27.8M

120kg

38'

x2

5

4

3

2

1

Bestway

XTREME AIR



¡CONOCÉ MÁS!



STAND UP PADDLE

**DESCUBRÍ LA LÍNEA DE DEPORTES ACUÁTICOS
PENSADA PARA LA DIVERSIÓN, EL MOVIMIENTO
Y LA AVENTURA.**

Desde tablas inflables hasta accesorios para toda la familia, Bestway te acompaña en cada chapuzón con calidad, diseño y emoción garantizada.







TECNOLOGÍA

FORTIFIBER™

CONSTRUCCIÓN DROP STITCH

Los hilos internos generan una rigidez y resistencia excepcionales, brindando una experiencia de uso equilibrada y estable.



FORTIFIBER™ AIRE

CONSTRUCCIÓN DROP STITCH

Con una estructura más liviana que la FortiFiber™ tradicional, sus hilos internos ofrecen gran rigidez y estabilidad para una experiencia equilibrada.



FORTIFIBER™

CONSTRUCCIÓN DROP STITCH CON TRITECH® + REFUERZO STRINGER

Los hilos internos aseguran rigidez y estabilidad, mientras que el sistema Trittech® de triple capa y el refuerzo central (Stringer) aportan mayor estructura y forma.

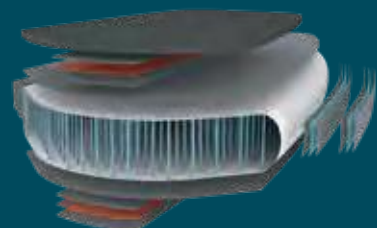

BENEFICIOS DE LOS PADDLES

La línea de tablas inflables SUP de Bestway ofrece todas las ventajas de las tablas rígidas, además de estos beneficios adicionales:

- Fácil de transportar en auto o en avión – una verdadera ventaja económica, ya que no es necesario comprar un portaequipajes ni pagar altos costos de envío.
- Una excelente opción para principiantes – el material más grueso suele ser más estable que una tabla rígida.
- Se vende como un paquete completo – todo lo necesario viene incluido en un práctico bolso liviano, ideal para llevar y usar.
- Resistente y flexible – el material flexible es más duradero que una tabla rígida.

La facilidad de uso y portabilidad hacen que una SUP inflable sea la tabla ideal, especialmente para principiantes. Algunos modelos incluso incluyen un kit para convertir la tabla en kayak, ofreciendo al usuario dos opciones cada vez que sale al agua. Con una SUP Hydro-Force, cualquiera puede vivir un verano lleno de aventuras.

MATRIZ DE TABLAS

**AQUA JOURNEY
SET
65349**

**PANORAMA™
SET
65363**

**AQUA JOURNEY
STAND UP PADDLE SET
6532A**





**OCEANA™
STAND UP PADDLE SET
6532B**

3.96 M
3.66 M
3.35 M
3.05 M
2.74 M
2.44 M
2.13 M
1.83 M
1.52 M
1.22 M
91 CM
61 CM
30 CM



6 FT. (1.83 M)



LARGO	2.74 m	11 ft. 2 in. (3.40 m)	2.74 m	3.05 m
ANCHO	76 cm	35 in. (89 cm)	76 cm	84 cm
GROSOR	12 cm	6 in. (15 cm)	12 cm	15 cm
CAPACIDAD DE PESO	100 kg	330 lbs (150 kg)	100 kg	130 kg
VOLUMEN INTERNO	208 L	89 gal. (338 L)	256 L	256 L
PRESIÓN	15 psi (1.03 bar)	15 psi (1.03 bar)	15 psi (1.03 bar)	15 psi (1.03 bar)
CATEGORÍA	Recreativo	Turismo	Recreativo	Recreativo
ALETAS				
TECNOLOGÍA	FORTIFIBER™	FORTIFIBER™	FORTIFIBER™ DROP STITCH	FORTIFIBER™ DROP STITCH



SET AQUA JOURNEY

ITEM #	SIGMA	UN. X BULTO
65349	5932	1



TAMAÑO INFLADO

2.74 m x 76 cm x 12cm

PARTES

1. Almohadilla de tracción antideslizante
2. Asa conveniente en el deck para facilitar el transporte del SUP
3. Anillo de acero inoxidable ubicado en la proa y popa para el montaje
4. Bomba analógica de acción simple
5. Remo ajustable de 85 in. (217 cm)
6. Válvula de inflado/desinflado rápida

CONTENIDO

- Tabla de paddle
- Remo
- Bomba manual
- Mochila
- Correa enrollable
- Aleta
- Kit de reparación



TAMAÑO INFLADO

3.35 m x 91.5 cm x 15 cm

PARTES

1. Ventana integrada con tapa que permite al usuario ver a través del agua debajo
2. Almohadilla de tracción antideslizante
3. 1 aleta removible
4. Asas convenientes en los costados y en el deck para facilitar el transporte del SUP
5. Cordón elástico para almacenamiento adicional
6. Anillo de acero inoxidable ubicado en la proa y popa para el montaje del leash o el anclaje
7. Bomba analógica de doble acción
8. Remo ajustable de 217 cm
9. Válvula de inflado/desinflado rápida

CONTENIDO

- Tabla de paddle
- Remo
- Bomba manual
- Mochila
- Correa enrollable
- Aleta
- Kit de reparación



STAND UP PADDLE SET AQUA DRIFTER VIEW

ITEM #	SIGMA	UN. X BULTO
6532H	7861	1



STAND UP PADDLE SET AQUA JOURNEY

ITEM #	SIGMA	UN. X BULTO
6532A	7815	1



TAMAÑO INFLADO
2.74 m x 76 cm x 12 cm

PARTES

1. Almohadilla de tracción antideslizante
2. Incluye una cómoda asa para transportar la tabla con facilidad
3. Cuerda elástica para mayor almacenamiento
4. Bomba de acción simple con manómetro [analógico]
5. Remo ajustable de 217 cm [85 in.]
6. Válvula de inflado/desinflado de alta presión

CONTENIDO

- Tabla de paddle
- Remo
- Bomba manual
- Mochila
- Correa enrollable
- Aleta
- Kit de reparación

¡CONOCÉ MÁS!



TAMAÑO INFLADO

3.05 m x 84 cm x 15 cm

PARTES

1. Almohadilla de tracción antideslizante
2. Incluye una cómoda asa para transportar la tabla con facilidad
3. Cuerda elástica para mayor almacenamiento
4. Bomba manual de acción doble con manómetro (analógico)
5. El remo ajustable de 217 cm (85 in) se puede convertir en un remo de doble hoja
6. Válvula de inflado/desinflado de alta presión
7. Asiento desmontable

CONTENIDO

- Tabla de paddle
- Remo
- Bomba manual
- Mochila
- Correa en espiral
- Asiento
- Reposapiés
- Aleta desmontable
- Kit de reparación

¡CONOCÉ MÁS!



STAND UP PADDLE SET OCEANA

ITEM #	SIGMA	UN. X BULTO
6532B	7693	1





TAMAÑO INFLADO

9 pies 8 in. x 54 in. / 2.94 m x 1.37 m

TAMAÑO DESINFLADO

10 pies 2 in. x 63 in. / 3.09 m x 1.59 m

PARTES

1. Incluye ganchos de montaje para motor con montura de 15 HP (motor y montaje no incluidos)
2. Piso inflable firme y rígido
3. 2 asientos inflables cómodos
4. Estructura robusta
5. Soportes para cañas de pescar integrados
6. Soga de remolque con ganchos integrados
7. Asa de agarre de alta resistencia
8. Par de remos de 57 in. (145 cm) en aluminio (número de parte #62604)
9. Bomba de mano Air Hammer 1850 ML, acción de doble acción (número de parte #62003)
10. Bolsa de transporte para equipos esenciales
11. Válvulas de liberación rápida interbloqueadas

CONTENIDO

- Bote
- Par de remos
- Bomba manual
- Bolsa de equipo
- Bolsa de transporte
- Parche de reparación



CAPACIDAD
3 PERSONAS



BALSA HYDRO FORCE VOYAGER

ITEM #	SIGMA	UN. X BULTO
65164	7685	1



REMOS 145 CM

ITEM #	SIGMA	UN. X BULTO
62064	4990	6

- Remo de una pala 1,45m
- Remo de dos palas 2,18m
- Mástiles ligeros de aluminio
- Fácil de montar y desmontar
- Se pueden usar como 2 remos independientes o unirlos y usarlos como un solo remo
- Contenido: 1 par de remos



INFLADOR MANUAL 30 CM BOMBA DE AIRE AIR HAMMER™

ITEM #	SIGMA	UN. X BULTO
62002	3975	12



SOLO
INFLADO



FLUJO
MÁXIMO
DE AIRE



3 ADAPTADORES
DE VÁLVULA

- 30 cm
- Volumen de carrera: 0.85 L/ciclo
- Infla rápidamente con el movimiento hacia arriba y hacia abajo
- Manguera flexible
- Diseñada para proporcionar el máximo flujo de aire



INFLADOR MANUAL 48 CM BOMBA DE AIRE AIR HAMMER™

ITEM #	SIGMA	UN. X BULTO
62030	1892	4



SOLO
INFLADO



FLUJO
MÁXIMO
DE AIRE



3 ADAPTADORES
DE VÁLVULA

- 48 cm
- Volumen de carrera: 3.5 L/ciclo
- Infla o desinfla rápidamente con el movimiento hacia arriba y hacia abajo
- Se cambia fácilmente de inflado a desinflado
- Manguera flexible



INFLADOR DE PARED BOMBA ELÉCTRICA DE AIRE AC POWERTOUC™

ITEM #	SIGMA	UN. X BULTO
62252	7407	12



INFLADO
Y DESINFLADO



FLUJO
MÁXIMO
DE AIRE



MÁXIMA
PRESIÓN
DE AIRES



3 ADAPTADORES
DE VÁLVULA

- 11.3 cm x 10.1 cm x 11 cm
- Flujo máximo de aire: 680 L/min
- Presión máxima: 390 mmH2O
- Cámara de aire grande para un inflado rápido



INFLADOR A PILA BOMBA ELÉCTRICA DE AIRE POWERTOUC™

ITEM #	SIGMA	UN. X BULTO
62254	7408	12



INFLADO
Y DESINFLADO



FLUJO
MÁXIMO
DE AIRE



MÁXIMA
PRESIÓN
DE AIRES



3 ADAPTADORES
DE VÁLVULA

- 11.3 cm x 10.1 cm x 11 cm
- Flujo máximo de aire: 430 L/min
- Presión máxima: 390 mmH2O
- Infla y desinfla rápidamente todos los productos inflables





Bestway[®]
Fast Set[™]



