



MUSTANG

ПРАЙС-КАТАЛОГ

обладнання для виробництва
виробів з бетону і будівельних сумішей



НАДІЙНІСТЬ
та довговічність



ЯКІСТЬ
перевірена досвідом



ЕФЕКТИВНІСТЬ
вашого виробництва



ПІДТРИМКА
та сервіс



MUSTANG —
СИЛА ТЕХНОЛОГІЙ.
МІЦЬ ВАШОГО БІЗНЕСУ.

ЗАВОД MUSTANG НАДІЙНИЙ ПАРТНЕР ВАШОГО БІЗНЕСУ

З 2017 року ми проектуємо, виготовляємо та постачаємо високоякісне промислове обладнання, яке відповідає найвищим стандартам надійності, ефективності та безпеки.

ПРАЦЮЄМО З **2017** РОКУ



500+
ЗАДОВОЛЕНИХ
КЛІЄНТІВ



2500+ Т
ОБЛАДНАННЯ
ВИРОБЛЕНО



100+
КОНТРАКТІВ
ЩОРІЧНО



9 РОКІВ
СТАБІЛЬНОЇ
РОБОТИ

НАШІ МОЖЛИВОСТІ – ВАШІ ПЕРЕВАГИ



ВЛАСНЕ ВИРОБНИЦТВО

- Сучасне обладнання
- Контроль якості на кожному етапі
- Висока виробнича потужність

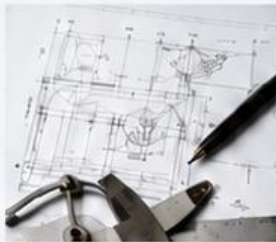

КОНСТРУКТОРСЬКИЙ ВІДДІЛ

- Індивідуальне проектування
- 3D-моделювання
- Інженерні рішення під ваші задачі



ВИСОКА ЯКІСТЬ ВИРОБІВ

- Якісні матеріали
- Відповідність стандартам
- Довговічність та зносостійкість



ПОВНИЙ ЦИКЛ ВИРОБНИЦТВА

- Від розробки – до готового обладнання
- Оптимізація термінів
- Гарантія відповідальності на всіх етапах



СЕРВІС ТА ПІДТРИМКА

- Технічна підтримка
- Постачання запчастин



ЧОМУ ОБИРАЮТЬ САМЕ НАС?

- Індивідуальний підхід до кожного клієнта
- Прозора комунікація та дотримання термінів
- Розумне співвідношення ціни та якості
- Репутація, підтверджена результатами
- Комплексний супровід на всіх етапах
- Прагнення до довготривалого партнерства

096 660-60-10
050 660-60-15



м. Київ, Солом'янський р-н,
вул. Святослава Хороброго 21



zavod-mustang.com.ua

ФОРМА

для фундаментних блоків

Металеві форми «ФБС» призначені для виготовлення фундаментних блоків різних типорозмірів. Забезпечують точну геометрію виробів, високу якість поверхні та тривалий термін експлуатації.



НАДІЙНА
КОНСТРУКЦІЯ



ГАРАНТІЯ
ВІД ВИРОБНИКА



ІДЕАЛЬНА
ГЕОМЕТРІЯ
БЛОКІВ



БЕЗПЕРЕРВНА
РОБОТА



ВИСОКА ЯКІСТЬ
ГОТОВОЇ ПРОДУКЦІЇ

НАЙМЕНУВАННЯ	КІЛЬКІСТЬ БЛОКІВ В ФОРМІ	РОЗМІРИ БЛОКА			ВАРТІСТЬ		
		Довжина	Шир.	Вис.	Економ (стінка 3 мм)	Стандарт (стінка 4 мм)	Посилена (стінка 5 мм)
Форма ФБС 24.4.6	1	2380	300	580	33 800	38 200	44 900
Форма ФБС 24.3.6	2	2380	300	580	45 700	53 400	62 800
Форма ФБС 24.4.6	2	2380	400	580	46 600	57 400	67 500
Форма ФБС 24.5.6	2	2380	500	580	53 300	61 400	72 200
Форма ФБС 24.6.6	2	2380	600	580	55 400	63 300	74 400
Форма ФБС 18.3.6	2	1780	300	580	37 500	44 100	51 800
Форма ФБС 18.4.6	2	1780	400	580	38 700	46 100	54 200
Форма ФБС 18.5.6	2	1780	500	580	39 700	47 100	55 400
Форма ФБС 18.6.6	2	1780	600	580	41 200	48 500	57 000
Форма ФБС 12.3.3	2	1180	300	280	27 400	32 200	37 800
Форма ФБС 12.4.3	2	1180	400	280	29 400	34 100	40 100
Форма ФБС 12.5.3	2	1180	500	280	30 300	27 100	31 800
Форма ФБС 12.6.3	2	1180	600	280	31 400	32 100	37 800
Форма ФБС 12.3.6	2	1180	300	580	29 300	34 000	40 000
Форма ФБС 12.4.6	2	1180	400	580	31 200	36 800	43 200
Форма ФБС 12.5.6	2	1180	500	580	31 800	37 400	44 000
Форма ФБС 12.6.6	2	1180	600	580	32 700	38 500	45 200
Форма ФБС 9.3.6	2	880	300	580	26 800	31 600	37 200
Форма ФБС 9.4.6	2	880	400	580	27 500	32 300	38 000
Форма ФБС 9.5.6	2	880	500	580	28 400	33 200	39 100
Форма ФБС 9.6.6	2	880	600	580	29 800	34 500	40 600
Форма ФБС 12.3.6	4	1180	300	580	49 100	55 800	65 600
Форма ФБС 12.4.6	4	1180	400	580	51 600	59 800	70 400
Форма ФБС 12.5.6	4	1180	500	580	51 700	59 800	70 400
Форма ФБС 12.6.6	4	1180	600	580	51 700	59 800	70 400
Форма ФБС 9.3.6	4	880	300	580	43 200	50 800	59 700
Форма ФБС 9.4.6	4	880	400	580	44 000	51 000	60 000
Форма ФБС 9.5.6	4	880	500	580	45 400	52 300	61 500
Форма ФБС 9.6.6	4	880	600	580	46 800	54 800	64 400

096 660-60-10
050 660-60-15



ДОВГИЙ ТЕРМІН
СЛУЖБИ







ВИГІДНА
ІНВЕСТИЦІЯ

ФОРМА

для бетонних кілець

Металева форма для виготовлення бетонних кілець різних діаметрів. Забезпечує ідеальну геометрію виробів, високу якість поверхні та тривалий термін експлуатації.



-  НАДІЙНА КОНСТРУКЦІЯ
-  ГАРАНТІЯ ВІД ВИРОБНИКА
-  ІДЕАЛЬНА ГЕОМЕТРІЯ КІЛЕЦЬ
-  БЕЗПЕРЕРВНА РОБОТА
-  ВИСОКА ЯКІСТЬ ГОТОВОЇ ПРОДУКЦІЇ

НАЙМЕНУВАННЯ	КІЛЬКІСТЬ ВІБРО-МОТОРІВ	РОЗМІРИ КІЛЕЦЯ			ВАРТІСТЬ	
		Діаметр	Висота	Стінка	Стандарт (стінка 2 мм)	Посилена (стінка 4 мм)
Форма кільця КС 7-9	-	700	900	80	13 200	17 800
Форма кільця КС 8-9	-	800	900	80	14 900	20 100
Форма кільця КС 10-9	-	1000	900	80	16 500	23 900
Форма кільця КС 15-9	-	1500	900	90	22 100	32 500
Форма кільця КС 20-9	-	2000	900	100	27 700	41 500
Форма кільця КС 25-9	-	2500	900	100	33 600	64 300
Форма кільця КС 30-9	-	3000	900	100	-	99 800



НАЙМЕНУВАННЯ	ВИСОТА КРИШКИ	ВАРТІСТЬ
Форма кришки КС 7-9	100	6500
Піддон для форми КС 7-9		5800
Форма кришки КС 8-9	100	7600
Піддон для форми КС 8-9		6800
Форма кришки КС 10-9	120	9000
Піддон для форми КС 10-9		7400
Форма кришки КС 15-9	120	11400
Піддон для форми КС 15-9		10200
Форма кришки КС 20-9	150	14800
Піддон для форми КС 20-9		14600
Форма кришки КС 25-9	180	19200
Піддон для форми КС 25-9		17800
Форма кришки КС 30-9	180	24900
Піддон для форми КС 30-9		21500

096 660-60-10
050 660-60-15



ДОВГИЙ ТЕРМІН
СЛУЖБИ



ВИГІДНА
ІНВЕСТИЦІЯ

ВІБРОФОРМА

для бетонних кілець

Надійне рішення для виготовлення бетонних кілець різних діаметрів. Забезпечує точну геометрію виробів, високу якість поверхні та довговічність в експлуатації.



НАДІЙНА
КОНСТРУКЦІЯ



ГАРАНТІЯ
ВІД ВИРОБНИКА



ІДЕАЛЬНА
ГЕОМЕТРІЯ
КІЛЕЦЬ



ШВИДКЕ
ВИРОБНИЦТВО



ВИСОКА ЯКІСТЬ
ГОТОВОЇ ПРОДУКЦІЇ

НАЙМЕНУВАННЯ	КІЛЬКІСТЬ ВІБРО- МОТОРІВ	РОЗМІРИ КІЛЕЦЯ			ВАРТІСТЬ	
		Діаметр	Висота	Стінка	Стандарт (стінка 2 мм)	Посилена (стінка 4 мм)
Форма кільця КС 7-9	1	700	900	80	25 400	-
Форма кільця КС 10-9	1	1000	900	80	28 600	-
Форма кільця КС 15-9	1	1500	900	90	33 900	-
Форма кільця КС 20-9	1	2000	900	100	40 300	-
Форма кільця КС 25-9	2	2500	900	100	56 800	-
Форма кільця КС 7-9	1	700	900	80	-	37 700
Форма кільця КС 10-9	2	1000	900	80	-	54 900
Форма кільця КС 15-9	3	1500	900	90	-	75 700
Форма кільця КС 20-9	3	2000	900	100	-	89 100
Форма кільця КС 25-9	4	2500	900	100	-	109 900

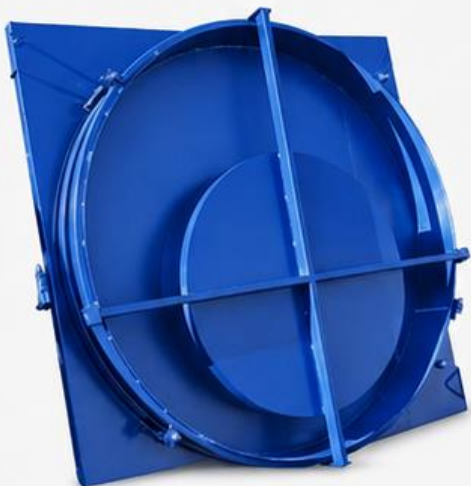

НАЙМЕНУВАННЯ	ВИСОТА КРИШКИ	ВАРТІСТЬ
Форма кришки КС 7-9	100	6500
Піддон для форми КС 7-9		5800
Форма кришки КС 10-9	120	9000
Піддон для форми КС 10-9		7400
Форма кришки КС 15-9	120	11400
Піддон для форми КС 15-9		10200
Форма кришки КС 20-9	150	14800
Піддон для форми КС 20-9		14600
Форма кришки КС 25-9	180	19200
Піддон для форми КС 25-9		17800

096 660-60-10
050 660-60-15



ДОВГИЙ ТЕРМІН
СЛУЖБИ





ВИГІДНА
ІНВЕСТИЦІЯ

ФОРМА

для виробництва бордюра

Металеві форми призначені для виготовлення залізобетонних бордюрів різних типорозмірів. Забезпечують точну геометрію виробів, високу якість поверхні та довгий термін експлуатації.



-  НАДІЙНА КОНСТРУКЦІЯ
-  ГАРАНТІЯ ВІД ВИРОБНИКА
-  ІДЕАЛЬНА ГЕОМЕТРІЯ БОРДЮРА
-  БЕЗПЕРЕРВНА РОБОТА
-  ВИСОКА ЯКІСТЬ ГОТОВОЇ ПРОДУКЦІЇ

НАЙМЕНУВАННЯ	КІЛЬКІСТЬ СЕКЦІЙ	РОЗМІРИ БОРДЮРУ			ЦІНА
		Ширина	Висота	Довжина	
Форма бордюру 100.20.8	20	80	200	1000	43 300
Форма бордюру 100.30.15	12	150	300	1000	39 500
Форма бордюру 100.30.18	10	180	300	1000	39 100

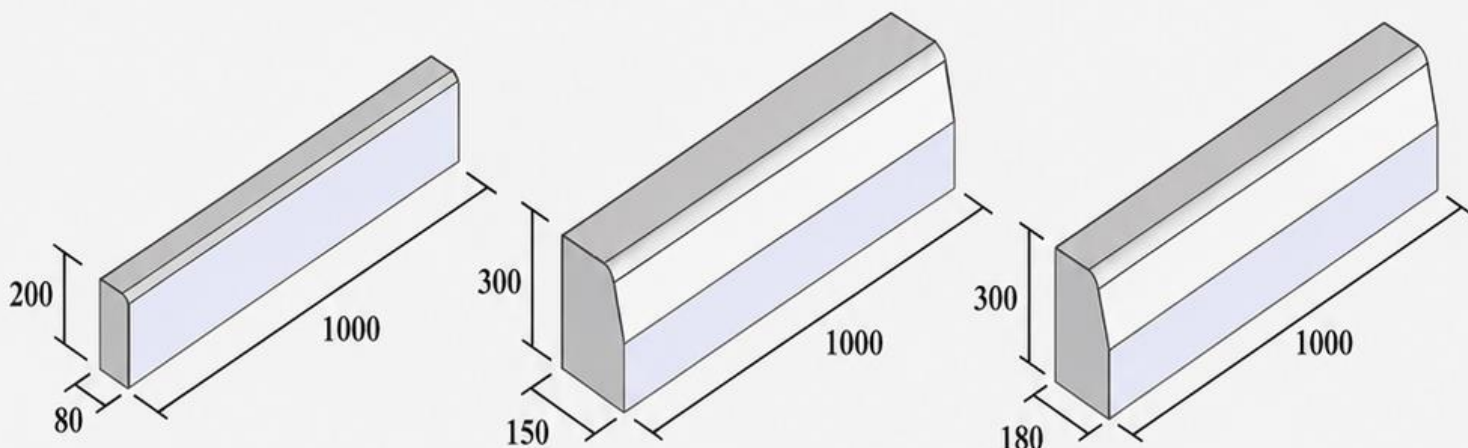

096 660-60-10
050 660-60-15



ДОВГИЙ ТЕРМІН
СЛУЖБИ



ВИГІДНА
ІНВЕСТИЦІЯ

ФОРМА

ДЛЯ ВИРОБНИЦТВА БЕТОННИХ ПЕРЕМИЧОК

Металева форма призначена для виготовлення бетонних перемичок різних типорозмірів. Забезпечує точну геометрію виробів, високу якість поверхні та тривалий термін експлуатації.



НАДІЙНА
КОНСТРУКЦІЯ



ВИСОКА ЯКІСТЬ
ВИРОБІВ



ТОЧНА
ГЕОМЕТРІЯ



ШВИДКИЙ ТА
ЗРУЧНИЙ МОНТАЖ



ТРИВАЛИЙ ТЕРМІН
ЕКСПЛУАТАЦІЇ

НАЙМЕНУВАННЯ	КІЛЬКІСТЬ ПЕРЕМИЧОК В ФОРМІ	РОЗМІРИ ПЕРЕМИЧОК			ВАРТІСТЬ
		Висота	Ширина	Довжина	
Форма 1ПБ	10	65	120	до 1550	33 600
Форма 2ПБ	10	140	120	до 2460	45 900
Форма 2ПБ	12	140	120	до 2980	62 800
Форма 2ПП	3	140	380	до 2460	38 100
Форма 3ПП	4	220	380	до 2980	53 700
Форма 5ПБ	12	220	120	до 3370	77 400
Форма 8ПБ	6	220	250	до 3630	69 800
Форма 9ПБ	8	90	120	до 1940	33 100
Форма 9ПБ	10	190	120	до 2720	67 200
Форма 10ПБ	5	190	250	до 2720	57 200

БРУСКОВІ (ПБ)

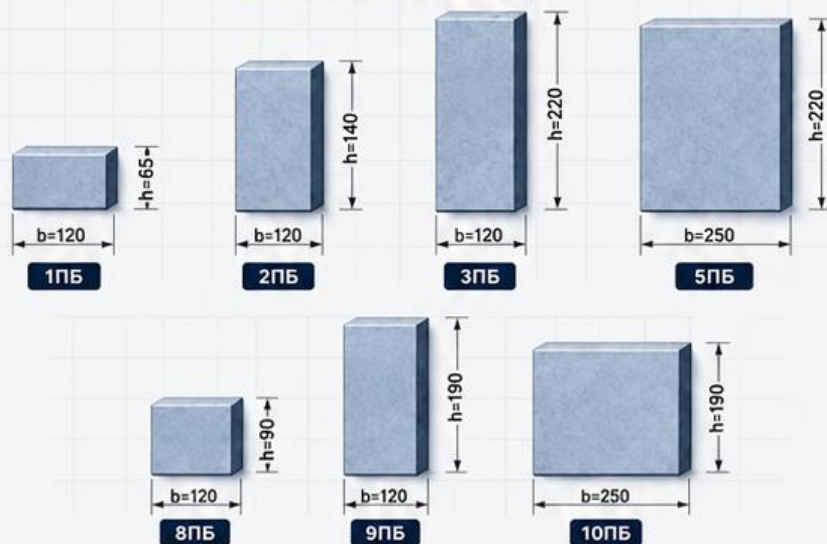

ПЛИТНІ (ПП)



096 660-60-10
050 660-60-15



ДОВГИЙ ТЕРМІН
СЛУЖБИ



ВИГІДНА
ІНВЕСТИЦІЯ

ВІБРОСТІЛ

ДЛЯ БЕТОННИХ КІЛЕЦЬ



НАДІЙНА
КОНСТРУКЦІЯ



ЯКІСНА
ВІБРАЦІЯ



БЕЗПЕРЕРВНА
РОБОТА



ШВИДКЕ
ВИРОБНИЦТВО



ВИСОКА ЯКІСТЬ
ГОТОВОЇ ПРОДУКЦІЇ



НАЙМЕНУВАННЯ	ТОВЩИНА СТОЛЕШНІ	ТЕХНІЧНІ ПАРАМЕТРИ		ВАРТІСТЬ	
		Навантаження	Режим роботи	Живлення 380V	Живлення 220V
Вібростол 800x1000	4 мм	80 кг	безперервний	21 800	22 300
Вібростол 1000x1000	4 мм	100 кг	безперервний	23 600	24 100
Вібростол 1000x1250	4 мм	150 кг	безперервний	24 900	25 400
Вібростол 1250x1250	4 мм	150 кг	безперервний	26 600	27 000
Вібростол 1250x1500	4 мм	150 кг	безперервний	27 200	27 700
Вібростол 800x2100	4 мм	180 кг	безперервний	29 100	29 600
Вібростол 1000x2000	4 мм	200 кг	безперервний	24 600	25 100
Вібростол 1250x2000	4 мм	220 кг	безперервний	27 800	28 300
Вібростол 1250x2500	4 мм	240 кг	безперервний	30 800	31 300
Вібростол ВС-1600 столешня 1000x2000	8 мм	1600 кг	циклічний	72 300	-
Вібростол ВС-2000 столешня 1000x2000	8 мм	2000 кг	циклічний	98 800	-
Вібростол ВС-2500 столешня 1000x2000	10 мм	2500 кг	циклічний	140 400	-

ДОДАТКОВА КОМПЛЕКТАЦІЯ:

1. Можливе виготовлення **посилених версій** вібростолів (збільшення **навантаження +40-50%**)
2. Можливе виготовлення вібростолів з товщиною **столешні до 10 мм**
3. Можлива комплектація **частотним перетворювачем** для плавного регулювання вібрації.

***Будь який варіант додаткової комплектації рахується додатково до прайсової вартості.**

096 660-60-10
050 660-60-15



ДОВГИЙ ТЕРМІН
СЛУЖБИ



ВИГІДНА
ІНВЕСТИЦІЯ

ВІБРОСИТО

для просіювання сипучих матеріалів



ЕФЕКТИВНЕ
ПРОСІЮВАННЯ



ПОТУЖНА
ВІБРАЦІЯ



РІВНОМІРНА
ПОДАЧА МАТЕРІАЛУ



НАДІЙНА
КОНСТРУКЦІЯ



для будівництва, харчової,
хімічної та інших галузей



НАЙМЕНУВАННЯ	К-СТЬ СИТ	РОЗМІР ПОВЕРХНІ	ТЕХНІЧНІ ПАРАМЕТРИ		ВАРТІСТЬ	
			Продуктивність по піску	Режим роботи	Живлення 380V	Живлення 220V
Вібросито ВС-05	1	800x1000	0.8-1.8 т/год	безперервний	33 000	33 800
Вібросито ВС-115	1	800x1000	1.5-3.2 т/год	безперервний	36 500	37 300
Вібросито ВС-215	2	800x1000	1.4-3.0 т/год	безперервний	38 100	38 900
Вібросито ВС-315	3	800x1000	1.0-2.5 т/год	безперервний	41 300	42 100
Вібросито ВС-415	4	800x1000	0.8-2.0 т/год	безперервний	63 100	64 000

ДОДАТКОВА КОМПЛЕКТАЦІЯ:

1. Можливе виготовлення вібросит з **нержавійки** (для харчової, хімічної і фармацевтичної промисловості)
2. Можливе виготовлення вібросит **зі збільшеним розміром поверхні** (розраховується індивідуально)
3. Можлива комплектація **частотним перетворювачем** для плавного регулювання вібрації.

*Будь який варіант додаткової комплектації рахується додатково до прайсової вартості.

096 660-60-10
050 660-60-15



ДОВГИЙ ТЕРМІН
СЛУЖБИ



ВИГІДНА
ІНВЕСТИЦІЯ

БАРАБАННЕ СИТО

для просіювання сипучих матеріалів

Ефективне рішення для сортування та просіювання сипучих матеріалів за фракціями. Забезпечує високу продуктивність, надійність і точність поділу матеріалу.



- НАДІЙНА КОНСТРУКЦІЯ
- ГАРАНТІЯ ВІД ВИРОБНИКА
- ЕФЕКТИВНЕ ПРОСІЮВАННЯ
- ВИСОКА ПРОДУКТИВНІСТЬ
- ПРОСТЕ ОБСЛУГОВУВАННЯ

НАЙМЕНУВАННЯ	К-СТЬ СИТ	ТЕХНІЧНІ ПАРАМЕТРИ		ПРОДУКТИВНІСТЬ (по піску)	ВАРТІСТЬ
		Діаметр барабана	Довжина барабана		
Барабанне сито БС-1560	1	600	1500	3-4 т/год	42 200
Барабанне сито БС-1590	1	900	1500	6-8 т/год	45 700
Барабанне сито БС-2090	2	900	2000	10-14 т/год	52 000
Барабанне сито БС-3012	3	1200	3000	25-40 т/год	201 600
Барабанне сито БС-3015	3	1500	3000	40-65 т/год	222 400
Барабанне сито БС-4015	4	1500	4000	80-120 т/год	268 600

ДОДАТКОВА КОМПЛЕКТАЦІЯ:

1. Можливе виготовлення з індивідуальними розмірами отворів просіювальної поверхні.
2. Можлива комплектація частотним перетворювачем для плавного регулювання обертів.

*Будь який варіант додаткової комплектації рахується додатково до прайсової вартості.



096 660-60-10
050 660-60-15



ДОВГИЙ ТЕРМІН
СЛУЖБИ



ВИГІДНА
ІНВЕСТИЦІЯ

ДИССОЛЬВЕР

для будівельних сумішей

Диссольтвер призначений для приготування лакофарбових матеріалів, будівельних сумішей та інших в'язких продуктів. Забезпечує однорідне змішування компонентів, високу ефективність та стабільну якість готової продукції.



НАДІЙНА
КОНСТРУКЦІЯ



ЯКІСНЕ
ЗМІШУВАННЯ



БЕЗПЕРЕРВНА
РОБОТА



ШВИДКЕ
ВИРОБНИЦТВО



ВИСОКА ЯКІСТЬ
ГОТОВОЇ ПРОДУКЦІЇ

НАЙМЕНУВАННЯ	ПІДЙОМНИЙ МЕХАНІЗМ (ТЕЛЬФЕР)	МАТЕРІАЛЬНЕ ВИКОНАННЯ			ВАРТІСТЬ
		Рама	Вал	Фреза	
Диссольтвер 2,2 кВт	ручний	Сталь Ст3	AISI-304	AISI-304	53 400
Диссольтвер 3,0 кВт	ручний	Сталь Ст3	AISI-304	AISI-304	58 000
Диссольтвер 4,0 кВт	електричний	Сталь Ст3	AISI-304	AISI-304	69 800
Диссольтвер 5,5 кВт	електричний	Сталь Ст3	AISI-304	AISI-304	74 400
Диссольтвер 7,5 кВт	електричний	Сталь Ст3	AISI-304	AISI-304	89 000
Диссольтвер 11,0 кВт	електричний	Сталь Ст3	AISI-304	AISI-304	98 900

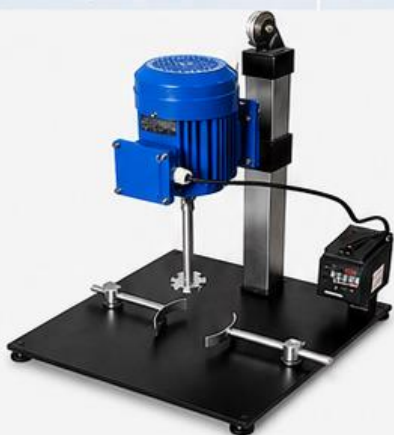

ДИССОЛЬВЕР ЛАБОРАТОРНИЙ	
НАЙМЕНУВАННЯ	ВАРТІСТЬ
Диссольтвер 0,75 кВт	32 200
Диссольтвер 1,1 кВт	36 100

*Живлення 220V, фреза Ø100 мм

ЄМНІСТЬ ДИССОЛЬВЕРА (ДЕЖА)			
Ємність	Матеріал	Стінка	ВАРТІСТЬ
100 л	AISI-304	2 мм	19 500
200 л	AISI-304	2 мм	32 000
300 л	AISI-304	2 мм	43 000
500 л	AISI-304	3 мм	82 000
1000 л	AISI-304	3 мм	178 000

*Вартість без врахування наявності колес або кришок

096 660-60-10
050 660-60-15



ДОВГИЙ ТЕРМІН
СЛУЖБИ



ВИГІДНА
ІНВЕСТИЦІЯ