



VOX OFFICE



WNĘTRZA VOX OFFICE

BIURKA 06

STOŁY DO PRACY 32

KRZESŁA 42

SYSTEMY REGAŁOWE 52

SZAFY 68

STREFA RELAKSU 80

OŚWIETLENIE 104

ŚCIANY 110

PODŁOGI 122

DRZWI 146

REALIZACJE 174

SIEDZIBA ZARZĄDU VOX 176

BIURO GRAFFITI 188

VOXBOX 196

PROJEKT BIURA DLA FIRMY
LOGISTYCZNEJ 200

PROJEKT BIURA DLA FIRMY
Z BRANŻY KREATYWNEJ 208

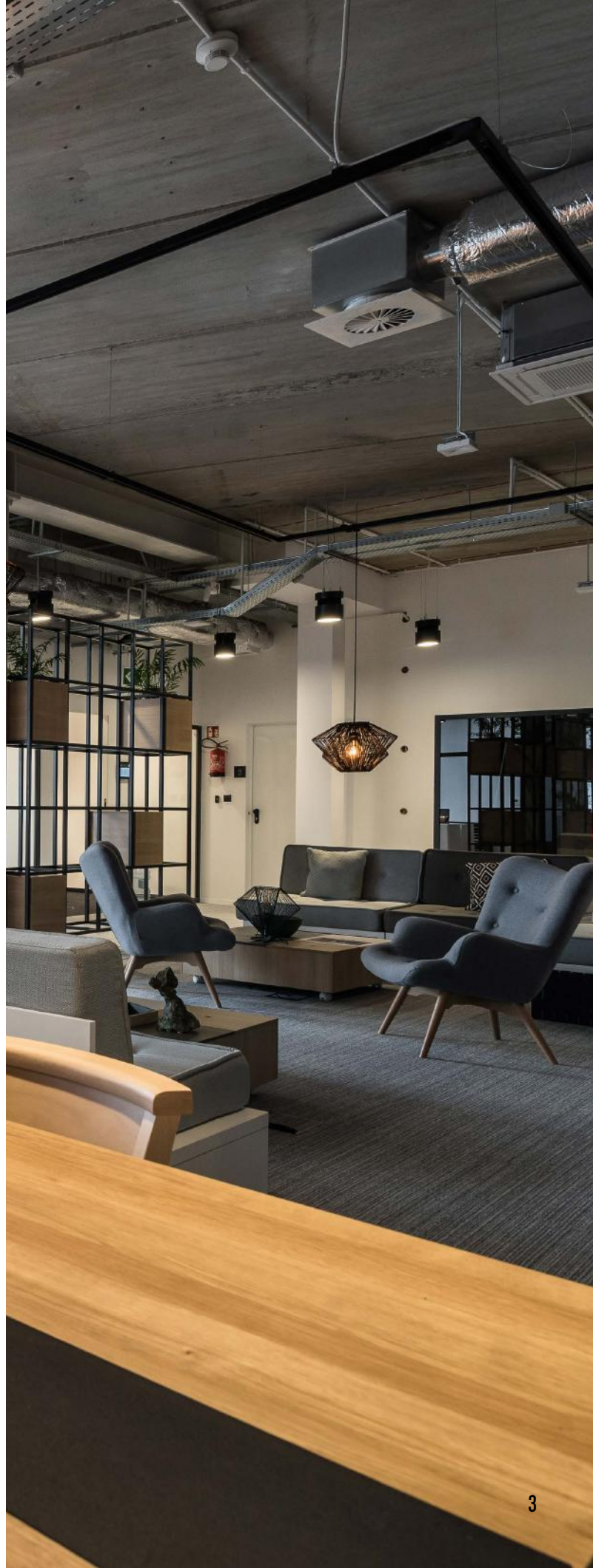

WNĘTRZA VOX OFFICE



Idealna przestrzeń biurowa odpowiada potrzebom jej użytkowników. Aby pogodzić różne style pracy i stworzyć ergonomiczną, piękną przestrzeń, niezbędne są przemyślane i dobrze zaprojektowane rozwiązania. W ofercie VOX przygotowaliśmy wszystko, co konieczne do urządzenia miejsca pracy: od podłóg, drzwi i systemów ściennych, aż po biurka, oświetlenie i artykuły dekoracyjne. Z nami wyposażysz zarówno przestronny open space, jak i kameralne biuro o domowym charakterze.





BIURKA

Biurko to podstawowy mebel w każdym miejscu pracy. Jednak nie każde biuro ma taką samą atmosferę i rytm funkcjonowania. Dlatego w ofercie VOX znajdują zarówno klasyczne rozwiązania, jak i meble wspierające kreatywność, a także ułatwiające personalizację przestrzeni.





KOLEKCJA SIMPLE



Biurka z tej kolekcji spełnią oczekiwania najbardziej wymagających użytkowników. Pojemne szuflady i szafka pomogą w utrzymaniu porządku. W tylnej części blatu, pod uchylną klapką, znajduje się rynna, w której można umieścić listwę elektryczną i wszelkie potrzebne ładowarki. Kolor korpusu, frontów, nóżek czy uchwytów, a także dodatki można wybrać i dowolnie zestawiać warianty.

PRZYKŁADOWE KONFIGURACJE

VOX OFFICE / BIURKA / KOLEKCJA SIMPLE





KROK 1: WYBIERZ KORPUS

Do wyboru jeden z czterech wariantów korpusu:
biały, szary, czarny, dębowy.



KROK 3: POSTAW NA NOGI

Do wyboru 8 rodzajów nóg. 6 rodzajów drewnianych, metalowa płoza lub stopka ochronna.
Do biurka 140 możesz dodatkowo wybrać ozdobne i funkcjonalne kółka.



KROK 2: WYBIERZ FRONTY

Do wyboru jeden z czterech wariantów frontów:
biały, szary, czarny, dębowy.



KROK 4: WYBIERZ UCHWYTY

Do wyboru uchwyt: biały, szary lub czarny.



Projektowanie wnętrza z meblami Simple jest proste. Tu wszystko do siebie pasuje. Sprawdziliśmy to i wiemy, że każdy wariant wygląda świetnie. Skonfiguruj swoje meble w czterech krokach i ciesz się efektem.





ZESTAW AKCESORIÓW DO BIURKA

VOX OFFICE / BIURKA / KOLEKCJA SIMPLE



UCHWYT DO TELEFONU



UCHWYT DO TABLETU



RAMKA



WAZONIK





BIURKO 140
s140/g65/w68.5 cm



BIURKO 110
s110/g55/w78 cm



KOMODA Z SZUFLADAMI
s90/g45/w90 cm

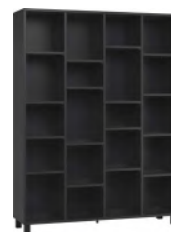

REGAŁ SZEROKI
s148.5/g38/w185 cm



LAMPA KOMODOWA BEVEL
s23/g20.5/w84 cm



LAMPA WISZĄCA AMOS
s36/w152 cm



KRZESŁO TAPICEROWANE
s43/g50/w86 cm



FOTEL OBROTOWY HAGEN
s56.5/g55/w97.5-103.5 cm

Kolekcja Simple umożliwia zaaranżowanie funkcjonalnego i wygodnego gabinetu. Pojemny regał, komoda z systemem cichego domytku szuflad i biurko to uniwersalny zestaw, który sprawdzi się niemal w każdej przestrzeni.



KOLEKCJA LORI



Smukłe biurko z kolekcji Lori wraz z akcesoriami sprawdzi się w mniej przestronnych pomieszczeniach.





BIURKO

s135/g60/w78.5 cm



W biurku Lori możemy jedną z wnęk pozostawić bez szuflady, aby spełniała funkcję schowka na laptopa czy inne materiały, do których chcemy mieć szybki dostęp. Szuflady nie posiadają prowadnic, dzięki czemu mogą funkcjonować jako pojemniki, które możemy zabrać ze sobą gdy potrzebujemy podręcznych akcesoriów do pracy w innym pomieszczeniu.

SKRZYNKA 42X42

s42/g42/w6 cm



KONTENEREK BIURKA

s30/g47/w53.5 cm



SKRZYNKA 68X17

s68/g17/w6 cm

SKRZYNKA 45X17

s45/g17/w6 cm



KOLEKCJA 4 YOU



Burka z kolekcji 4 You to chętnie wybierane rozwiązanie zarówno do gabinetów, jak i większych stref pracy. Klasyczne zestawienie bieli z jasnym drewnem pozwoli stworzyć stonowaną i sprzyjającą skupieniu przestrzeń.





BIURKO

s142/g63.5/w78.5 cm



MAŁE BIURKO

s142/g42/w72.5 cm

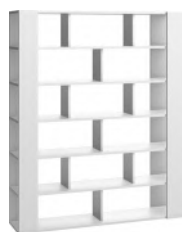

REGAŁ DWUSTRONNY

168/40.5/206 cm

REGAŁ DWUSTRONNY NISKI

s168/g40.5/w70.5 cm

Małe biurko opierane o regał pozwala zorganizować kameralne stanowisko pracy. W razie potrzeby można je z łatwością przenieść np. na drugą stronę regału i szybko zaaranżować nową przestrzeń. Duże biurko wyposażone jest w drewniany podręczny przyborek, który pomoże utrzymać ład w biurowych akcesoriach.



SKRZYŃKA DUŻA

s31.5/g41/w31.5 cm



SKRZYŃKA MAŁA

s31.5/g41/w16 cm





BIURKO WORKNEST



Jeśli nasze biuro wymaga niestandardowych rozwiązań - Worknest to idealny wybór. Drewniane biurko wraz z parawanem pozwoli zaaranżować zarówno funkcjonalną przestrzeń roboczą w gabinecie, jak i firmowy open space.



Biurko Worknest to drewniany stół z mobilnym parawanem. Dobierając do niego komplet metalowych akcesoriów zbudujesz funkcjonalny mebel i nadasz mu indywidualny charakter.



BIURKO Z PARAWANEM WORKNEST

s145/g105.5/w170 cm



BLENDA WORKNEST

s60/g12/w39 cm



PÓŁKA WORKNEST

s60/g20/w16.5 cm



DONICZKA WORKNEST

s25/g10/w16.5 cm



KOSZ WORKNEST

s30/g26/w20 cm



PRZYBÓRNIK WORKNEST

s20/g13.5/w10 cm



ZAWIESZKA WORKNEST

s4/g6.5/w5 cm

DZIELENIE PRZESTRZENI

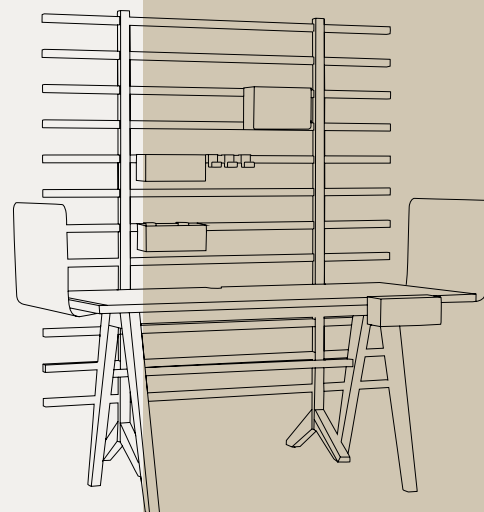

BIURKO WORKNEST



Parawan biurka Worknest pomoże w wydzieleniu prywatnej strefy. Metalowe organizery mogą pełnić funkcję doniczek i wraz z roślinami stworzyć zieloną ścianę oddzielającą stanowiska pracy.

Meble pomagające w wydzieleniu przestrzeni są potrzebne niemal w każdym biurze. Regały, komody, parawany ułatwiają tworzenie oddzielnych stref, jednocześnie nie zamykając otwartej przestrzeni.

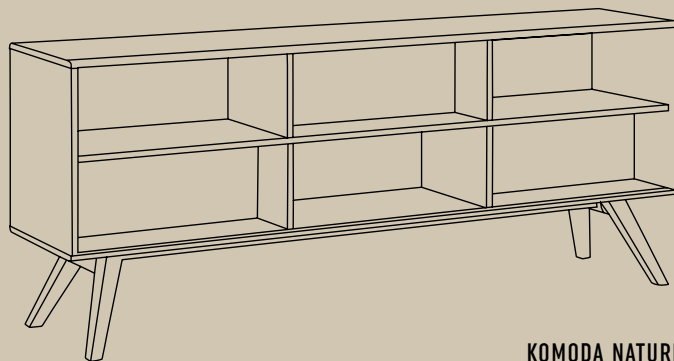

KOMODA NATURE

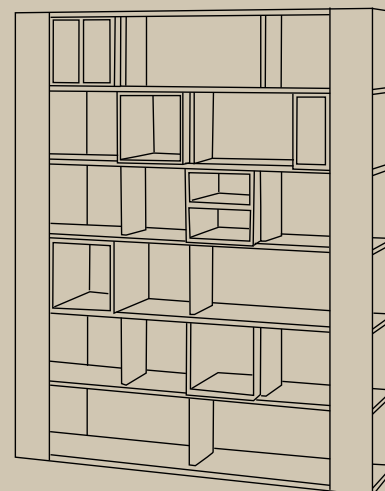

**REGAŁ 4 YOU
DWUSTRONNY**



STOŁY DO PRACY

Stół przywodzi na myśl bardziej domową, niż biurową atmosferę. Ale może być też doskonałym miejscem do pracy, szczególnie dla osób potrzebujących sporej przestrzeni roboczej. W ofercie VOX znajdują się również stoły, które można ze sobą zestawiać i tworzyć wygodne strefy do spotkań czy też pracy w zespołach.





STÓŁ 4 YOU

VOX OFFICE / STOŁY DO PRACY / KOLEKCJA 4 YOU

Stół 4 You występuje w kilku rozmiarach. Każdy wariant posiada wnękę pośrodku blatu, która pomieści biurowe akcesoria, ukryje ładowarki albo stanie się miejscem na rośliny.



STÓŁ 100X100
s100/g100/w76 cm

STÓŁ 100X100
s100/g100/w76 cm



STÓŁ ROZKŁADANY
s139/179/219/g100/w76 cm



STÓŁ 200X100
s200/g100/w76 cm

STÓŁ 200X100
s200/g100/w76 cm



STÓŁ NATURE

VOX OFFICE / STOŁY DO PRACY / KOLEKCJA NATURE



STÓŁ Z SZUFLADAMI NATURE

s180/g100/w75 cm



KRZESŁO BOY

s43/g46.5/w83 cm



KRZESŁO FRAME

s51/g53.5/w82 cm



KRZESŁO SIMPLE CZARNE

s43/g50/w86 cm



KRZESŁO UNI

s52/g49/w75.5 cm

Stół Nature wykonany z litego drewna posiada metalową wnękę oraz drewniane szuflady na niezbędne artykuły biurowe. Sprawdzi się zarówno solo, jak i w grupie zapewniając wygodne miejsce do spotkań.



STÓŁ SIMPLE

VOX OFFICE / STOŁY DO PRACY / KOLEKCJA SIMPLE



STÓŁ ROZKŁADANY OKRĄGŁY
s110-160-210/g110/w78 cm



STÓŁ ROZKŁADANY 90X90(190)
s90-140-190/g90/w79 cm



STÓŁ ROZKŁADANY 166X76(166)
s166.5/g76.4-121.4-166.5/w79 cm



STÓŁ ROZKŁADANY OKRĄGŁY
s110-160-210/g110/w78 cm



STÓŁ ROZKŁADANY 90X90(190)
s90-140-190/g90/w79 cm



STÓŁ ROZKŁADANY 166X76(166)
s166.5/g76.4-121.4-166.5/w79 cm



STÓŁ ROZKŁADANY OKRĄGŁY
s110-160-210/g110/w78 cm



STÓŁ ROZKŁADANY 90X90(190)
s90-140-190/g90/w79 cm



STÓŁ ROZKŁADANY 166X76(166)
s166.5/g76.4-121.4-166.5/w79 cm



STÓŁ ROZKŁADANY OKRĄGŁY
s110-160-210/g110/w78 cm



STÓŁ ROZKŁADANY 90X90(190)
s90-140-190/g90/w79 cm



STÓŁ ROZKŁADANY 166X76(166)
s166.5/g76.4-121.4-166.5/w79 cm

SALE KONFERENCYJNE

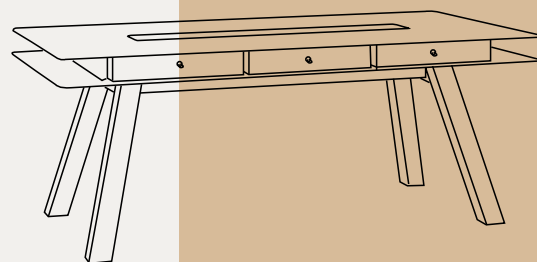

STÓŁ 4 YOU



Wymiary blatów roboczych w stołach z oferty VOX mogą być modyfikowane pod indywidualne potrzeby konkretnego biura.

W biurach o bardziej domowym charakterze sprawdzają się stoły z naturalnych materiałów. Wnęka pośrodku blatu może pomieścić rośliny albo materiały potrzebne w czasie spotkania.

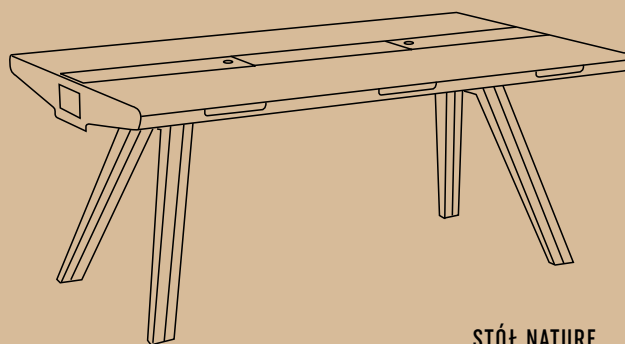

STÓŁ NATURE





KRZESŁA I FOTELE

Większość czasu w biurze spędzamy w pozycji siedzącej. Dlatego tak ważny jest dobór wygodnych krzeseł i foteli. Nie musimy jednak rezygnować z estetyki na rzecz funkcjonalności. W ofercie VOX znajduje się szeroka gama oryginalnych mebli, które odnajdą się w przestrzeniach każdego rodzaju - od gabinetów, przez sale konferencyjne, aż po biurową jadalnię.

GAR FREE,
NOT.





KRZESŁA UNI

VOX OFFICE / KRZESŁA I FOTELE



KRZESŁO UNI

s52/g49/w75.5 cm



KRZESŁO UNI II

s52/g49/w75.5 cm



Wygodne krzesło Uni o solidnej, drewnianej konstrukcji, występuje w trzech wariantach kolorystycznych. Jego oryginalna forma przykuwa wzrok i urozmaica wnętrze.

KRZESŁO UNI II

s52/g49/w75.5 cm



KRZESŁA VOX

VOX OFFICE / KRZESŁA I FOTELE



**KRZESŁO U&D Z REGULOWANĄ
WYSOKOŚCIĄ**
s42/g49/w75 cm



KRZESŁO CLOSER
s45/g56/w82 cm



KRZESŁO SIMPLE BIAŁE
s43/g50/w86 cm



KRZESŁO SIMPLE SZARE
s43/g50/w86 cm



KRZESŁO SIMPLE DĘBOWE
s43/g50/w86 cm



KRZESŁO SIMPLE CZARNE
s43/g50/w86 cm

Zestawiając ze sobą różne modele krzeseł VOX uzyskamy ciekawy wnętrzarski efekt i urozmaicimy standardową biurową przestrzeń.



FOTELE OBROTOWE

VOX OFFICE / KRZESŁA I FOTELE



COMPAN

s62/g64/w102 cm



ELI

s59/g62/w91-101 cm



NETT

s64.5/g67/w105.5 cm



HAGEN

s56.5/g55/w97.5-103.5 cm



FOTEL OBROTOWY BLANCK

s57/g70/w99-106 cm



MOLAR

s71.5/g60/w107 cm



JUNGLE

s58/g52/w97 cm



JUNGLE

s58/g52/w97 cm



Fotel obrotowy to podstawa wyposażenia biurowego. Ergonomiczne rozwiązania oferujemy w szerokim wachlarzu wzorów i kolorów - od klasycznych modeli, po barwne, lekkie propozycje.



KRZESŁA I FOTELE TAPICEROWANE

VOX OFFICE / KRZESŁA I FOTELE



FOTEL MOVE
s54/g50/w86cm



FOTEL MOVE
s54/g50/w86cm

Krzesło SHELL występuje w dwóch kolorach: szarym oraz żółtym. Niezwykle wygodne siedzisko sprawi, że nawet wielogodzinne pozostawanie w pozycji siedzącej nie będzie problemem. Subtelny, metalowy stelaż nadaje krzesłu wyjątkowy urok. Seria ta będzie się doskonale komponować z fotelami na kółkach Move.



KRZESŁO SHELL
s49/g50/w86cm



KRZESŁO SHELL
s49/g50/w86cm



SYSTEMY REGAŁOWE

Segregatory, teczki z dokumentami, katalogi, książki - niemal każde biuro musi się zmierzyć z ich przechowywaniem. W VOX oferujemy systemy regałowe, które pomogą w utrzymaniu porządku i jednocześnie będą zdobiły wnętrze.



WYBIERZ KORPUS

VOX OFFICE / SYSTEMY REGAŁOWE / KOLEKCJA SIMPLE

Do wyboru jeden z czterech wariantów korpusu:
biały, szary, czarny, dębowy.



POSTAW NA NOGI

Do wyboru 8 rodzajów nóg. 6 rodzajów drewnianych, metalowa płoza lub stopka ochronna.
Do biurka 140 możesz dodatkowo wybrać ozdobne i funkcjonalne kółka.







KOLEKCJA SIMPLE

VOX OFFICE / SYSTEMY REGAŁOWE / KOLEKCJA SIMPLE

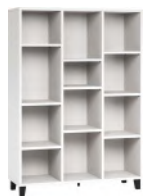

REGAŁ SZEROKI
s112/g38/w148.5 cm



**REGAŁ WĄSKI
POJEDYNCZY**
s39/g38/w185 cm



**REGAŁ WĄSKI
PODWÓJNY**
s75.5/g38/w185 cm



REGAŁ SZEROKI
s148.5/g38/w185 cm



REGAŁ SZEROKI
s112/g38/w148.5 cm



**REGAŁ WĄSKI
POJEDYNCZY**
s39/g38/w185 cm



**REGAŁ WĄSKI
PODWÓJNY**
s75.5/g38/w185 cm

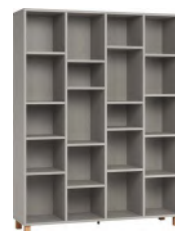

REGAŁ SZEROKI
s148.5/g38/w185 cm



REGAŁ SZEROKI
s112/g38/w148.5 cm



**REGAŁ WĄSKI
POJEDYNCZY**
s39/g38/w185 cm

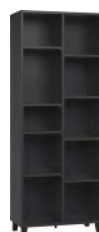

**REGAŁ WĄSKI
PODWÓJNY**
s75.5/g38/w185 cm

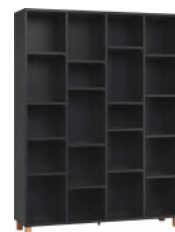

REGAŁ SZEROKI
s148.5/g38/w185 cm

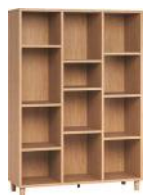

REGAŁ SZEROKI
s112/g38/w148.5 cm



**REGAŁ WĄSKI
POJEDYNCZY**
s39/g38/w185 cm



**REGAŁ WĄSKI
PODWÓJNY**
s75.5/g38/w185 cm



REGAŁ SZEROKI
s148.5/g38/w185 cm





KOLEKCJA LORI

VOX OFFICE / SYSTEMY REGAŁOWE / KOLEKCJA LORI



REGAŁ WĄSKI

s45/g35/w203 cm



REGAŁ SZEROKI

s90/g35/w203 cm



REGAŁ NAROŻNY WĄSKI

s35/g35/w203 cm



REGAŁ NAROŻNY

s82/g80/w203 cm



REGAŁ WĄSKI Z DRZWIAMI

s142/g63.5/w78.5 cm



REGAŁ NAROŻNY Z DRZWIAMI

s82/g80/w203 cm

Regały Lori z dowolną regulacją wysokości półek to niezawodny sposób na dobrze zorganizowane biuro. Jeśli w gabinecie rzeczy piętrzą się aż po sufit, wystarczy zastosować nadstawki do regału i wygodną drabinę. Dodatkowo w regałach Lori dolne szuflady wyposażone są w kółka, a drewniane skrzynki — szufladki, dają wiele możliwości przechowywania.



KRZYŃKA TRÓJKĄTNA 32X32 LORI



SKRZYŃKA 41X33 LORI

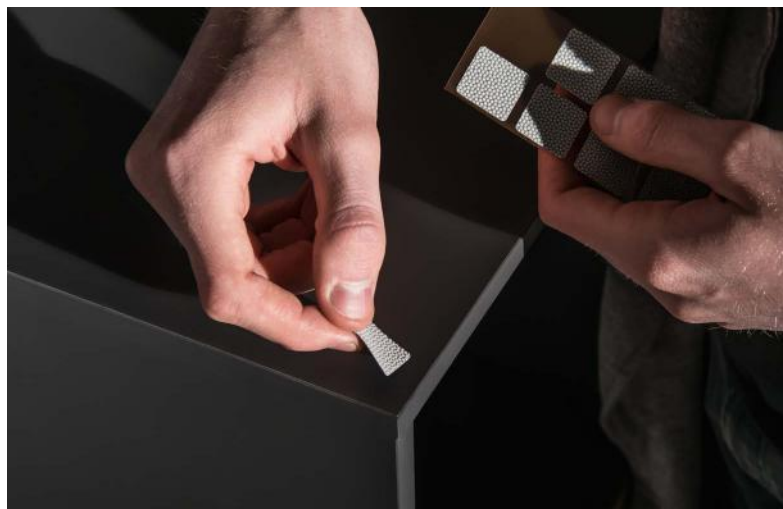

SYSTEM BALANCE

VOX OFFICE / SYSTEMY REGAŁOWE / KOLEKCJA BALANCE

Balance to intuicyjny system meblowy, którego wygląd i użyteczności zależą wyłącznie od naszej wyobraźni. Wybierz kolory, zdefiniuj funkcje i dowolnie łącz elementy bez użycia śrub czy wkrętów. Moduły Balance pozwalają zbudować różnego rodzaju regały, szafki, komody i biurka.



REGAŁ SZEROKI

s138/g32/w170 cm



SKRZYŃKA ŚREDNIA OTWARTA

s32/g32/w32 cm



SKRZYŃKA Z DRZWICZKAMI ŚREDNIA

s32/g32/w32 cm



SKRZYŃKA DUŻA OTWARTA

s64/g32/w32 cm



SKRZYŃKA Z DRZWICZKAMI DUŻA

s64/g32/w32 cm



SKRZYŃKA MAŁA OTWARTA

s32/g32/w17 cm



PÓŁKA KRÓTKA

s64/g32/w3 cm



COKÓŁ DOLNY WĄSKI

s64,5/g32,5/w9 cm



PÓŁKA DŁUGA

s138/g32/w3 cm



ZESTAW ZABEZPIEZAJĄCY

REGAŁ 2 szt.

s5/g1/w3 cm



ORGANIZER DUŻY

s29/g28/w7 cm



ORGANIZER MAŁY

s29/g28/w4 cm



COKÓŁ DOLNY SZEROKI

s138/g32,5/w9 cm







SKRZYNKI 4 YOU

VOX OFFICE / SYSTEMY REGAŁOWE / KOLEKCJA 4 YOU

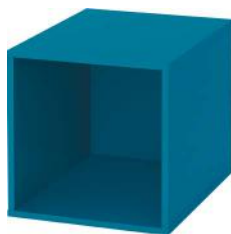

SKRZYNKA DUŻA NIEBIESKA
s31.5/g41/w31.5 cm

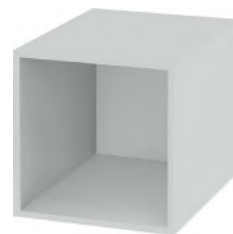

SKRZYNKA DUŻA JASNA SZARA
s31.5/g41/w31.5 cm



SKRZYNKA DUŻA GRAFITOWA
s31.5/g41/w31.5 cm



SKRZYNKA DUŻA CZARNA
s31.5/g41/w31.5 cm



KLAMRY DO SKRZYNEK 2 szt.
s1.5/g3.5/w2.5cm

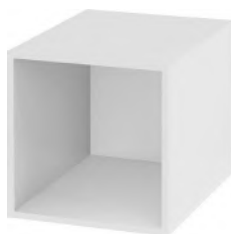

SKRZYNKA DUŻA BIAŁA
s31.5/g41/w31.5 cm



SKRZYNKA DUŻA DĘBOWA
s31.5/g41/w31.5 cm

Skrzynki 4 You można łączyć za pomocą klamer w dowolne konfiguracje. Będą doskonałym uzupełnieniem biurowego wyposażenia. Sprawdzą się szczególnie w przestrzeniach o niestandardowej architekturze.



SKRZYNKA DUŻA SZARA
s31.5/g41/w31.5 cm



SKRZYNKA MAŁA
s31.5/g41/w16 cm



PANOWANIE NAD PORZĄDKIEM

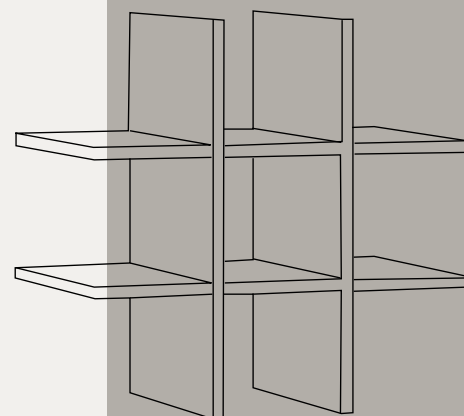

WYPEŁNIACZ KRATKA

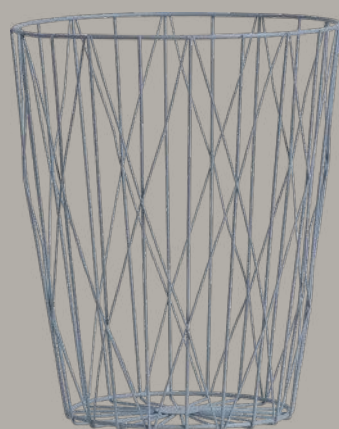

KOSZ GEO

Utrzymanie porządku w przestrzeni pracy to spore wyzwanie, szczególnie jeśli korzystamy z akcesoriów o niestandardowych gabarytach. Sprytnie organizery z oferty VOX pomogą w zapanowaniu nad kreatywnym chaosem.

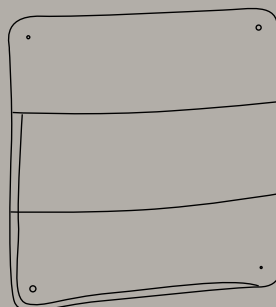

**ORGANIZER FILCOWY
KWADRATOWY**

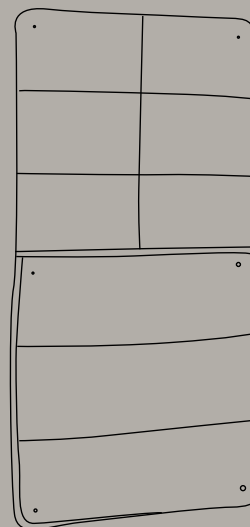

**ORGANIZER
FILCOWY DUŻY**

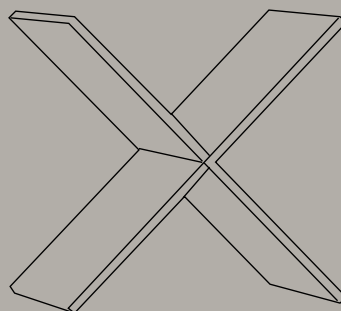

WYPEŁNIACZ X



SZAFY

Niezwykle przydatnym elementem każdego biura są pojemne, zamykane meble, które kreują jednolitą przestrzeń. Szafy z oferty VOX sprawdzą się zarówno w recepcjach, przestronnych salach, jak i kameralnych garderobach biurowych.





VOX

SZAFKA 4 YOU

VOX OFFICE / SZAFY / KOLEKCJA 4 YOU



Przechowywanie odzieży w biurze to temat, o którym warto pamiętać podczas urządzania przestrzeni. Subtelne szafy z kolekcji 4 You pomieszczą płaszcze gości i pracowników. Dodatkowo, mają piękną linię zewnętrzną i wewnątrz, więc można je bez obaw ustawić w reprezentacyjnych miejscach.



SZAFKA 4-DRZWIOWA BIAŁA
od s180/g57/w206 i 240 cm



SZAFKA SIMPLE

VOX OFFICE / SZAFY / KOLEKCJA SIMPLE

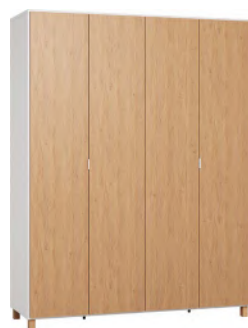

TWORZENIE INDYWIDUALNYCH PRZESTRZENI

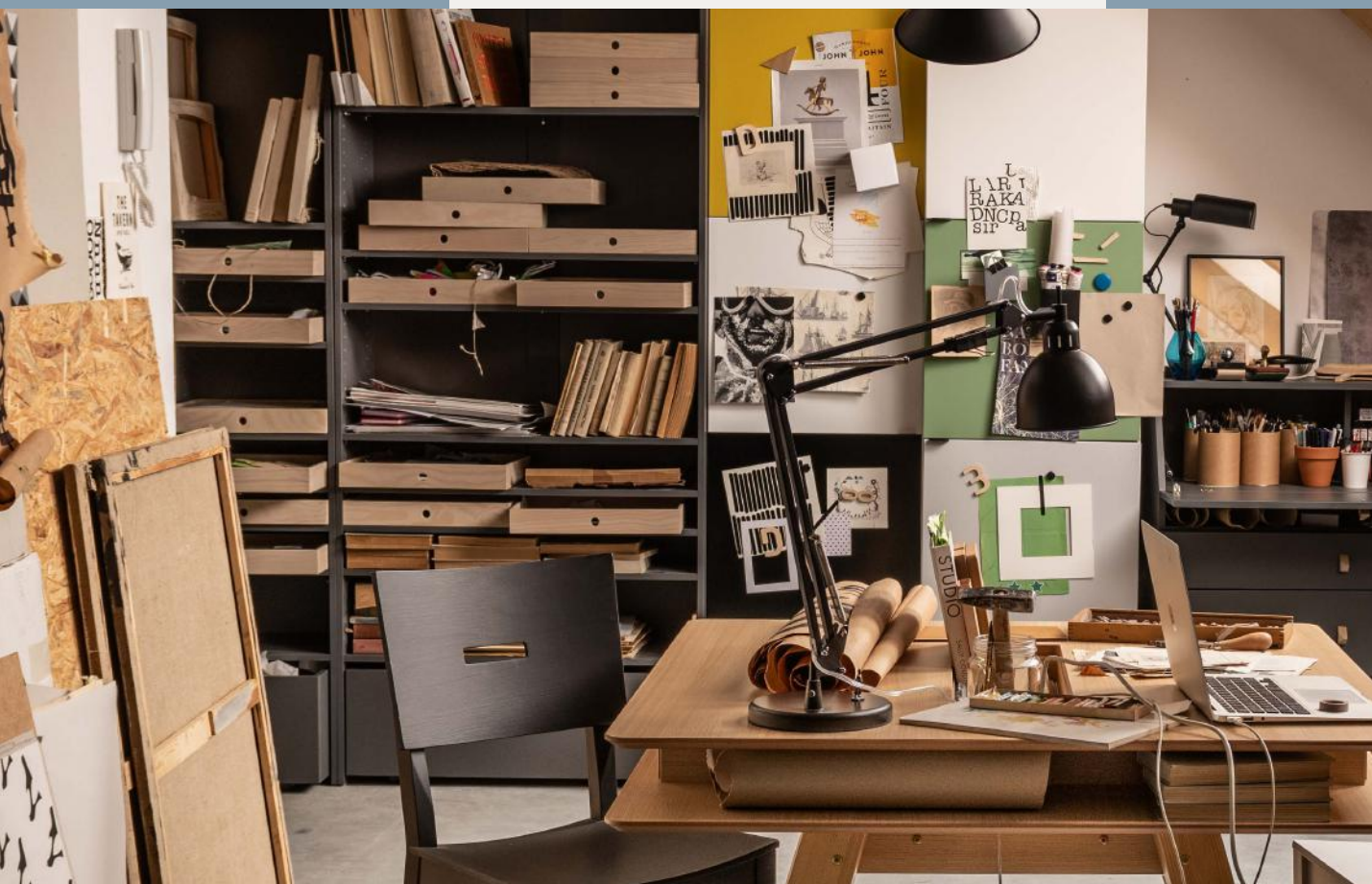

W ofercie VOX znajdują się kolekcje, które można w łatwy sposób personalizować, dostosowując je do charakteru użytkowników. Nakładki na fronty mebli z kolekcji Young Users nadadzą przestrzeni biurowej mniej oficjalny charakter, przy okazji dostarczając dodatkowego miejsca na notatki czy podręczne przybory.

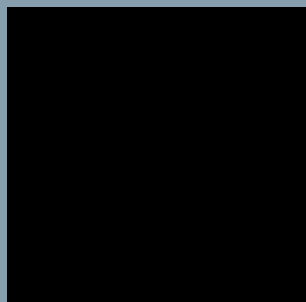
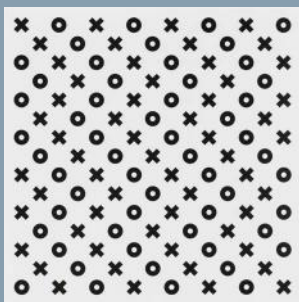
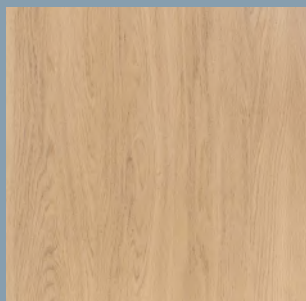
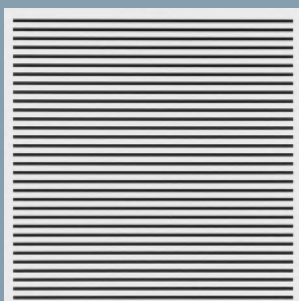

WYMIENNE NAKŁADKI NA FRONTY

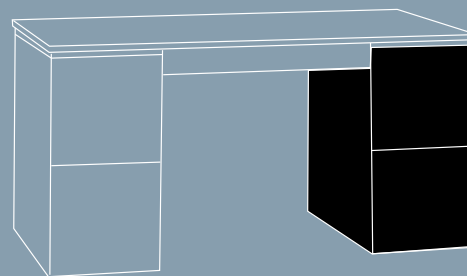

BIURKO
TRANSFORMERS

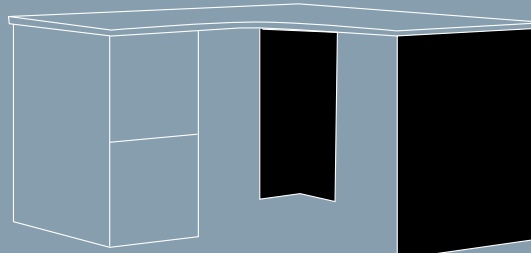

BIURKO NAROŻNE



TABLICA SMART

Tablica Smart to wygodne miejsce do przechowywania podręcznych rzeczy. Idealnie wypełnia niezagospodarowane dotąd przestrzenie przy drzwiach wejściowych, w korytarzu czy nad biurkiem. Tablicę można montować na ścianie w pionie lub w poziomie. Instalacja oraz wymiana akcesoriów jest wyjątkowo łatwa, dzięki prostemu systemowi śrub. Schowki, pojemniki i wieszaki można zakomponować według własnych potrzeb. Tablica występuje w uniwersalnym białym kolorze, śruby są dostępne w kolorze białym i czarnym.

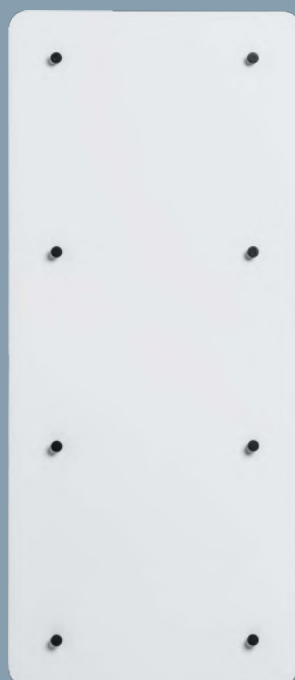

TABLICA SMART
105x45 cm



POJEMNIK DUŻY
41x11 cm



POJEMNIK MAŁY
11x11 cm



WIESZAK
35x5 cm



PASEK FILCOWY



ORGANIZER FILCOWY KWADRATOWY
35x35 cm



ORGANIZER FILCOWY DUŻY
65x38 cm

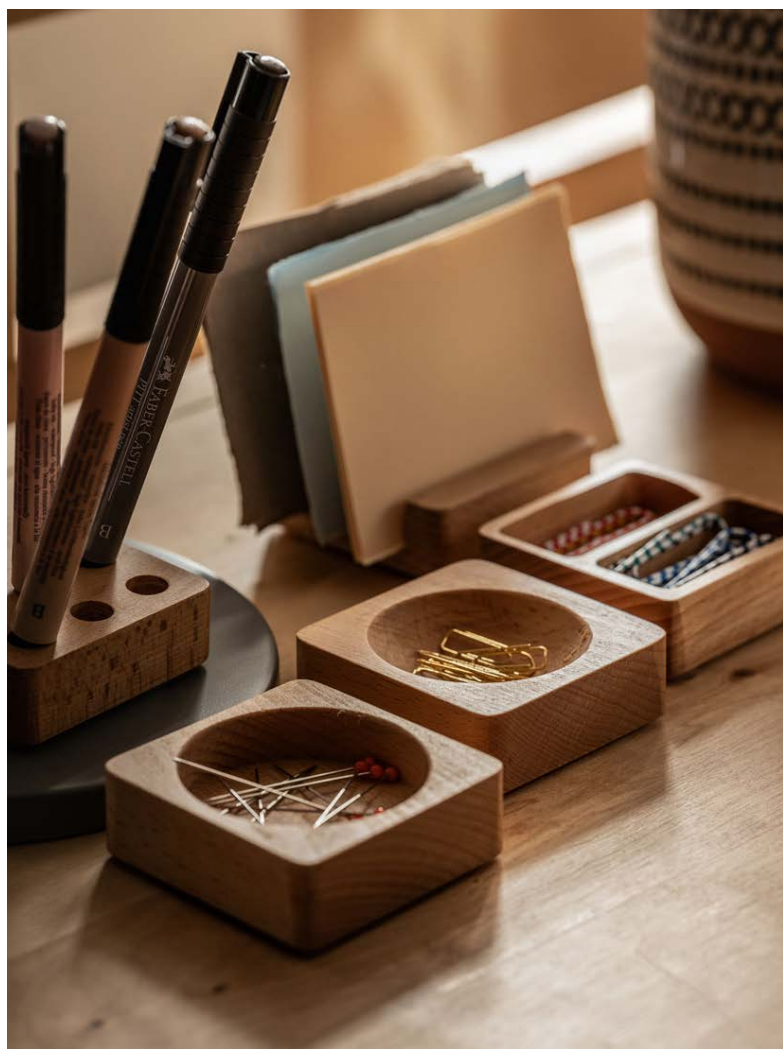

PUDŁA I ORGANIZERY



PRZYBORNIK NA BIURKO ORDEN



TABLICA MAŁA TIZO



POJEMNIK BATTERIES BOX



POJEMNIK CHARGERS BOX

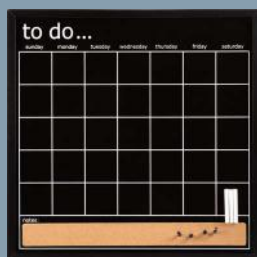

ORGANIZER NORI



TABLICA DUŻA SKRIBA

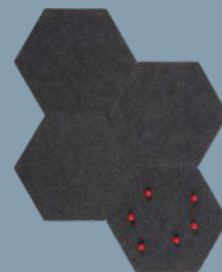

TABLICA FELIS KPL 4 SZT.

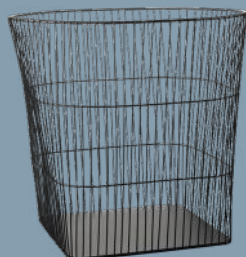

KOSZ CALLA

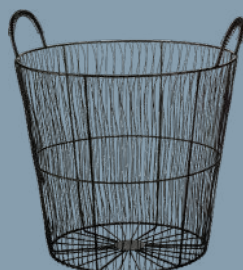

KOSZ ARIA



KOSZ DRUH



STREFA RELAKSU

Przestrzeń biurowa to nie tylko sale konferencyjne i ciągi biurek. W coraz większej ilości biur szukamy miejsc do relaksu, spotkań w luźniejszej atmosferze lub po prostu do wyciszenia. W ich zaaranżowaniu pomogą zarówno modułowe rozwiązania, jak i zgrabne sofy czy fotele.





KOLEKCJA CUSTOM

Z modułowych siedzisk Custom można tworzyć dowolne układy i dostosowywać je do konkretnej potrzeby. Pojemne szuflady pod siedziskami to dodatkowe, praktyczne miejsce do przechowywania. Świetnym uzupełnieniem strefy Custom będzie mobilny stolik z podnoszonym blatem do pracy na komputerze.

VOX OFFICE / STREFA RELAKSU / KOLEKCJA CUSTOM



WYPOCZYNEK
s90/g90/w65 cm



STOLIK
s90.5/g90.5/w30 cm



PODUSZKA OPARCIOWA
s92/g16/22/w35 cm



PODUSZKA SIEDZISKOWA
s92/g88/w14 cm



MY HOUSE
IS MY
CASTLE

LIFE
begins
AT THE END
OF YOUR
comfort
Zone

WHEN
YOU
KNOW
YOU
KNOW

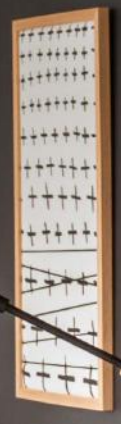

KOLEKCJA MODUS

VOX OFFICE / STREFA RELAKSU / KOLEKCJA MODUS

Wygodne moduły kolekcji Modus wprowadzą do biura nieco domowej atmosfery.



NAROŻNIK

s295/g188/w75 cm



SOFA 3,5-OSOBOWA

s296/g93/w80 cm



MODUŁ NAROŻNY Z OPARCIEM

s90/g90/w75 cm

MODUŁ POJEDYNCZY Z BOKIEM

s98/g93/w75 cm

MODUŁ SZEZŁONG

s105/g153/w75 cm



PUF

s99/g60/w36 cm

MODUŁ SOFA 1,5 OSOBOWA

s100/g93/w75 cm

SOFA 2-OSOBOWA MODUS

s196/g93/w75 cm



KOLEKCJA PELO

VOX OFFICE / STREFA RELAKSU / KOLEKCJA PELO



PUF
s83/g83/w40 cm

MODUŁ NAROŻNY
s83/g83/w81 cm

MODUŁ POJEDYNCZY
s83/g83/w81 cm



FOTEL FINT

VOX OFFICE / STREFA RELAKSU / FOTEL FLINT



FOTEL REGULOWANY FINT
s75/g82/w105 cm



PODNOŻEK
s40/g50/w45 cm



Fotel Fint to ergonomia w przytulnym wydaniu. Doceni go każdy, kto po wielogodzinnym spotkaniu potrzebuje chwili odpoczynku. Specjalnie zaprojektowany mechanizm pozwala w łatwy sposób zmienić kąt nachylenia oparcia fotela.

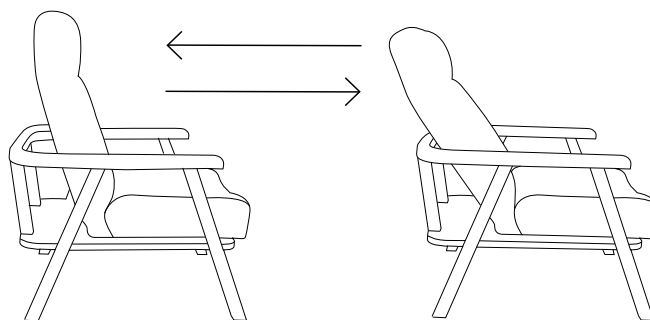



FOTEL VOLT

VOX OFFICE / STREFA RELAKSU / FOTEL VOLT



FOTEL OBROTOWY VOLT

s68/g90/w118 cm



WYPOCZYNKOWY FOTEL VOLT

s68/g90/w118 cm

Namiastka prywatności w biurze jest czasami na wagę złota. Fotel Volt wprowadza do wnętrza przyjazną domowość, jednocześnie dając możliwość pracy w wygodnej pozycji.





MEBLE TAPICEROWANE I STOLIKI KAWOWE



Życie biura to nie tylko praca przy biurku. Meble tapicerowane z oferty VOX nadadzą służbowym przestrzeniom przytulniejszy charakter i zapewnią miejsce do spotkań w swobodniejszej atmosferze.



KOLEKCJA FLUFF

VOX OFFICE / STREFA RELAKSU / KOLEKCJA FLUFF



STOLIK KAWOWY MAŁY FRAME

s45/g45/w32 cm



STOLIK KAWOWY DUŻY FRAME

s63.5/g63.5/w47 cm



LAMPA ELASTIC



SOFA 2,5-OSOBOWA

191/95/84 cm

SOFA 3-OSOBOWA

211/95/84 cm



NAROŻNIK DUŻY

285/165/84 cm

NAROŻNIK MAŁY

265/165/84 cm



KOLEKCJA SOPHIE

VOX OFFICE / STREFA RELAKSU / KOLEKCJA SOPHIE



SOFA 3,5-OSOBOWA

270/91/80 cm

SOFA 3-OSOBOWA

230/91/80 cm



PUF

65/65/46 cm



SOFA 2,5-OSOBOWA

210/91/80 cm



FOTEL SOPHIE

110/91/80 cm



SOFA 2-OSOBOWA

170/91/80 cm



KOLEKCJA DUVET

VOX OFFICE / STREFA RELAKSU / KOLEKCJA DUVET



FOTEL

s80/g92/w85 cm



SOFA 2,5-OSOBOWA

s210/g92/w85 cm



STOLIK KAWOWY NISKI SIMPLE

s80/g80/w35.5 cm



STOLIK KAWOWY WYSOKI SIMPLE

s54/g54/w45 cm



STOLIK KAWOWY 80 WYSOKI SIMPLE

s80/g80/w55 cm

ZIELEŃ W BIURZE



W ofercie VOX znajduje się szeroka gama osłonek na doniczki, które pozwolą zaaranżować roślinne przestrzenie w biurze.

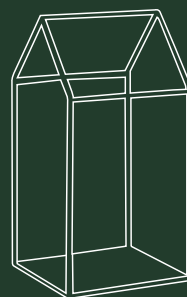

PÓŁKA YULE

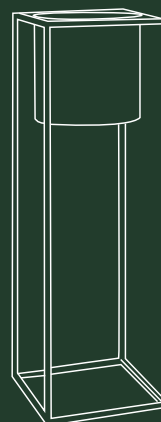

OSŁONA NA DONICzkę
MAŁA ABI

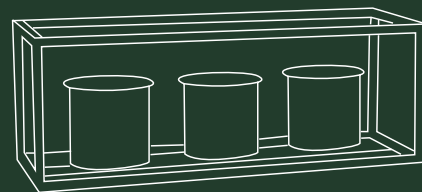

OSŁONA NA DONICzkę HIP

Obecność zieleni w biurze wpływa na poprawę psychicznego i fizycznego stanu zdrowia pracowników oraz ogólnej atmosfery w firmie.

Badania naukowe wskazują, iż w otoczeniu zieleni czujemy się szczęśliwsi, bardziej zrelaksowani. Dodatkowo, rośliny poprawiają jakość powietrza we wnętrzach.

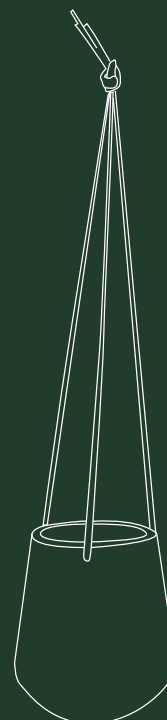

OSŁONA NA DONICZKĘ DUŻA FLOS





AKCESORIA ROŚLINNE

Obecność odpowiedniej ilości zieleni w miejscu pracy wspomaga kreatywność, efektywność i wydajność pracy, a przy okazji jest atrakcyjnym elementem dekoracyjnym.



OSŁONA NA DONICZKĘ DUŻA LIG



OSŁONA NA DONICZKĘ DUŻA LIGO



OSŁONA NA DONICZKĘ DUŻA ABI



OSŁONA NA DONICZKĘ MAŁA ABI



OSŁONA
NA DONICZKĘ
MAŁA FLOS

OSŁONA
NA DONICZKĘ
DUŻA FLOS



SZKLARENKA CABI



PÓŁKA EST



KOSZ OKRĄGŁY NATU



KOSZ OKRĄGŁY GRU



KOSZ UP



OŚWIETLENIE

Każda przestrzeń biurowa wymaga niezależnego projektu oświetlenia. Oferta lamp VOX umożliwia doaranżowanie przestrzeni za pomocą różnego rodzaju punktów świetlnych.





5. für Personalfile
6. für Post-Card
7. für ...
8. für ...
9. für ...
10. für ...

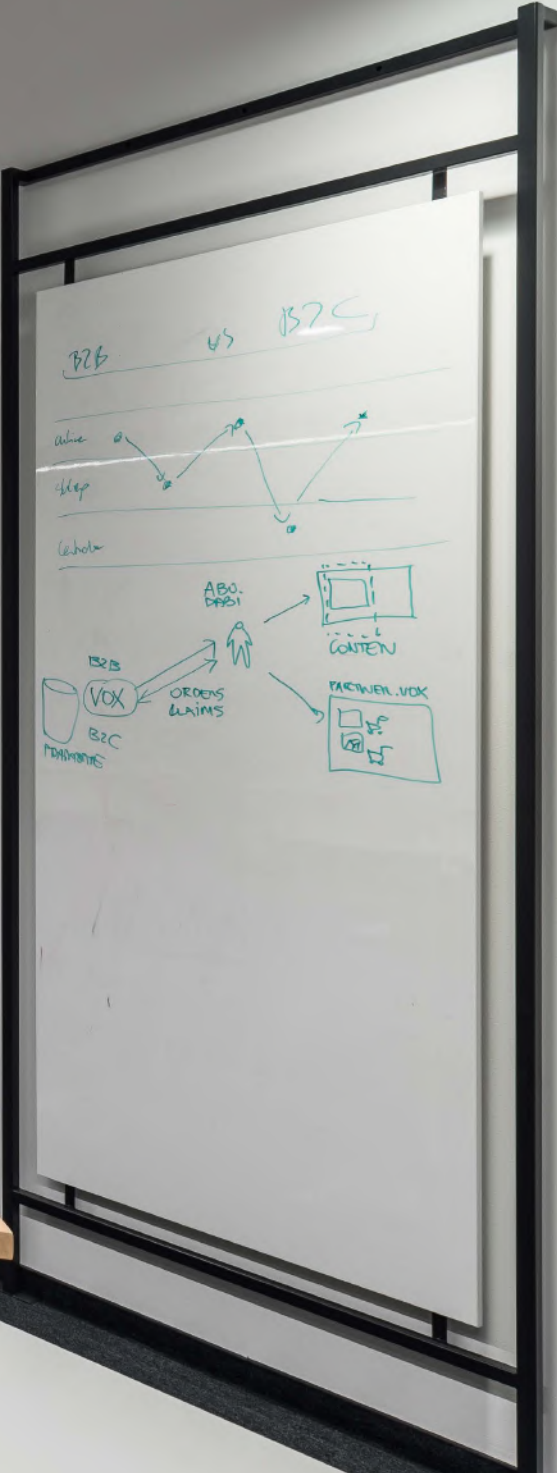
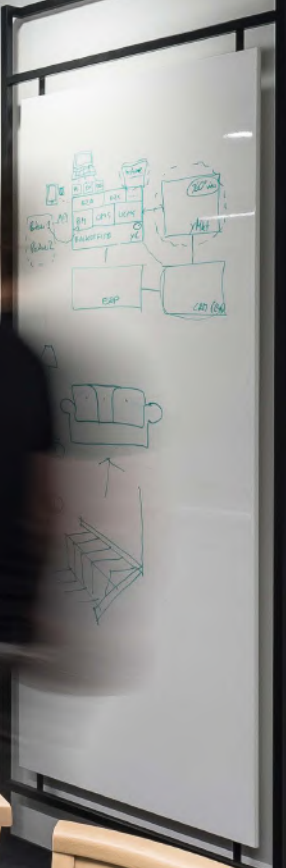

OŚWIETLENIE SYSTEMOWE

VOX OFFICE / OŚWIETLENIE



**OŚWIETLENIE AKCENTOWE
REFLEKTORY DO SZYNOPRZEWODU**



PROFILE ZWIESZANE



**OŚWIETLENIE LINIOWE
PROFILTE 60 LOUVRE**

Oświetlenie systemowe Spectra Lighting sprawdzi się idealnie w salach konferencyjnych, a także w open space'ach o jednolitym charakterze.



OŚWIETLENIE DO PRACY

VOX OFFICE / OŚWIETLENIE



LAMPA WISZĄCA COHEN



LAMPA WISZĄCA AMOS



LAMPA KOMODOWA DUŻA STORE



LAMPA WISZĄCA MAŁA LANK



LAMPA BIURKOWA YOKO



LAMPA STOŁOWA COLLO



LAMPA KOMODOWA MUSE II



LAMPA KOMODOWA MUSE II



ŚCIANY DEKORACYNE KERRADECO

Podczas urządzania czy też remontu biura, gdzie codziennie przebywa wiele osób, należy stawiać na materiały trwalsze i bardziej odporne, niż te przeznaczone do użytku domowego. W miejscu pracy ściany są narażone na intensywne ścieranie oraz uszkodzenia mechaniczne. Ściany dekoracyjne Kerradeco to najlepszy sposób, by biurowa przestrzeń zyskała drugą młodość. Co więcej, zwiększają izolację akustyczną pomieszczenia, a przy typowym dla open space gwarze, jest to nie do przecenienia.





STONE LINE

VOX OFFICE / ŚCIANY



STONE IVORY
135x29,5 cm
270x29,5 cm



STONE MISTY
135x29,5 cm
270x29,5 cm

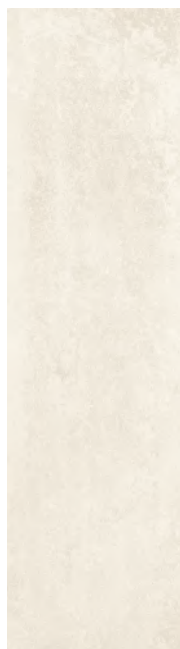

DESERT STONE
135x29,5 cm



TERRAZZO
135x29,5 cm



GREY STONE
135x29,5 cm



LOFT CONCRETE
135x29,5 cm



STONE MOON
135x29,5 cm



LOFT RUSTY
135x29,5 cm





STONE ANTHRACITE
135x29,5 cm
270x29,5 cm

DOSTĘPNE TEKSTURY



Stone

 8 x 135 cm
3,186 m²
montaż poziomy

 4 x 270 cm
3,186 m²
montaż pionowy



WOOD LINE

VOX OFFICE / ŚCIANY

DOSTĘPNE TEKSTURY



Wood



8 x 135 cm
3,186 m²
montaż poziomy



WOOD BRANDY

135x29,5 cm

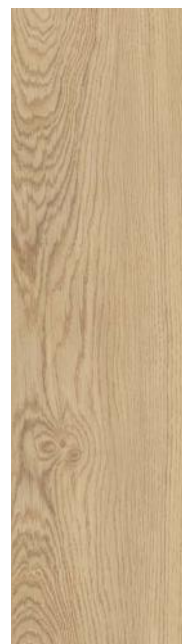

ASH WOOD

135x29,5 cm



**NORD WOOD
GOLD**

135x29,5 cm

DOSTĘPNE TEKSTURY



Wood



8 x 135 cm
3,186 m²
montaż poziomy



4 x 270 cm
3,186 m²
montaż pionowy



WOOD VINTAGE

135x29,5 cm



SNOWY WOOD

135x29,5 cm



WOOD CARBON

135x29,5 cm



CONCRETE

135x29,5 cm
270x29,5 cm



GRAPHICS LINE

DOSTĘPNE TEKSTURY



Flat

8 x 135 cm
3,186 m²
montaż poziomy

W kartonie znajdziesz
4 desenie po 2 sztuki.

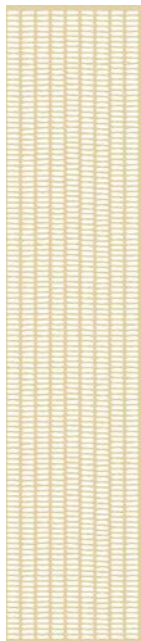

KNITS BEIGE
135x29,5 cm



KNITS COOL GREY
135x29,5 cm



KNITS WARM GREY
135x29,5 cm

DOSTĘPNE TEKSTURY



Flat

9 x 135 cm
3,584 m²
montaż poziomy

Aby stworzyć wzór
Monstera i Houses,
potrzebne są 2 kartony.



MONSTERA
135x29,5 cm



HOUSES
135x29,5 cm

DOSTĘPNE TEKSTURY



Textile

9 x 135 cm
3,584 m²
montaż poziomy

Aby stworzyć wzory
Geometric, potrzebne
są 2 kartony.



GEOMETRIC LIGHT
135x29,5 cm



GEOMETRIC GREEN
135x29,5 cm



GEOMETRIC CAFE
135x29,5 cm

DOSTĘPNE TEKSTURY



Wood

4 x 270 cm
3,186 m²
montaż pionowy

Aby stworzyć wzór
Concrete Art, potrzebne
są 2 kartony.

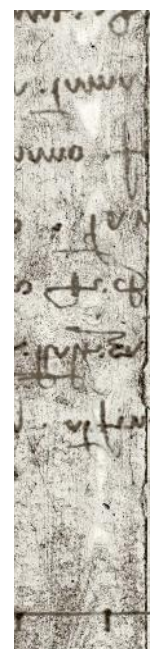

CONCRETE ART
270x29,5 cm



TEXTILE LINE

VOX OFFICE / ŚCIANY

DOSTĘPNE TEKSTURY



Textile

8 x 135 cm
3,186 m²
montaż poziomy

4 x 270 cm
3,186 m²
montaż pionowy



BLUE TARTAN
135x29,5 cm



GREEN TARTAN
135x29,5 cm



SCOTCH
135x29,5 cm
270x29,5 cm



RETRO GREY
135x29,5 cm



TWEED
135x29,5 cm

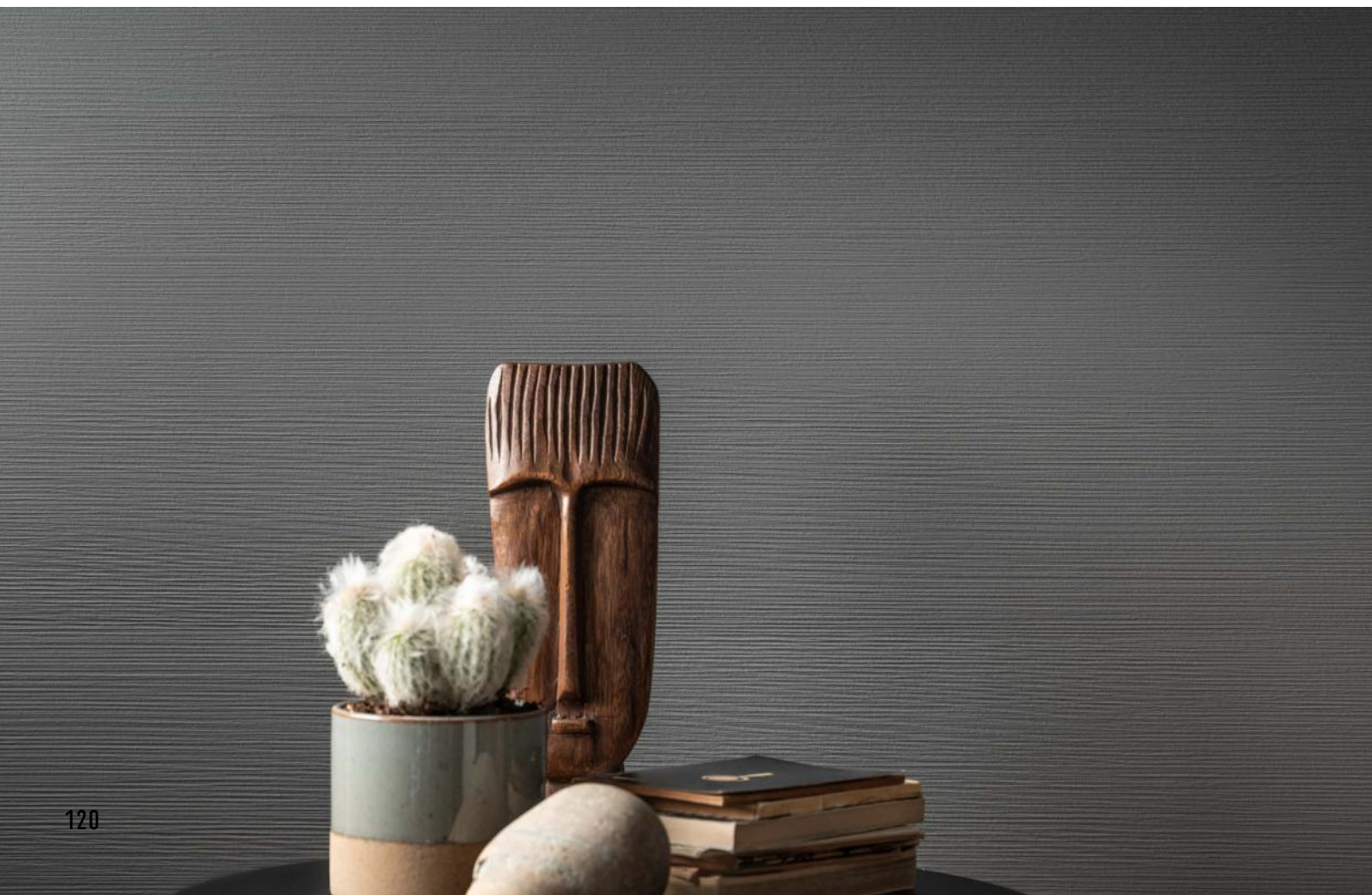

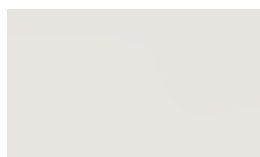

LIGHT GREY
270x29,5 cm
RAL 0008500



COLD LIGHT GREY
270x29,5 cm
RAL 0007500



DARK COOL GREY
270x29,5 cm
RAL 0005000



PASTEL GREEN
270x29,5 cm
RAL 1307020



SUMMER GREEN
270x29,5 cm
RAL 1705015



DARK GRAPHITE
270x29,5 cm
RAL 7016



PASTEL BLUE
270x29,5 cm
RAL 2407010



GREY BLUE
270x29,5 cm
RAL 2406010



BLUE SEA
270x29,5 cm
RAL 2106020

DOSTĘPNE TEKSTURY



Flat



4 x 270 cm
3,186 m²
montaż pionowy



Dots



4 x 270 cm
3,186 m²
montaż pionowy



Paper



4 x 270 cm
3,186 m²
montaż pionowy



WARM WHITE
270x29,5 cm
RAL 9010

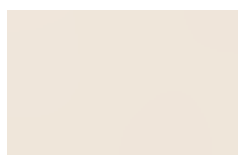

COLD BEIGE
270x29,5 cm
RAL 0708505



DARK BEIGE
270x29,5 cm
RAL 0758010



COLD TAUPE
270x29,5 cm
RAL0607005



WARM TAUPE
270x29,5 cm
RAL 0607010



DEEP WARM TAUPE
270x29,5 cm
RAL 0606010



PASTEL PINK
270x29,5 cm
RAL 0507020



MUSTARD YELLOW
270x29,5 cm
RAL 0707040



PODŁOGI DO WNĘTRZ BIUROWYCH

Podłoga często decyduje o charakterze wnętrza. Jako jeden z najbardziej eksploatowanych elementów przestrzeni biurowej musi być odporna i przyjazna w użytkowaniu. W VOX proponujemy kilka rozwiązań podłogowych - od paneli laminowanych, przez nowoczesne podłogi winylowe, aż po naturalne deski lite i trójwarstwowe.





PANELE PODŁOGOWE

KOLEKCJA QUERRA EFFECT

1285 x 192 mm

VOX OFFICE / PODŁOGI



DĄB PORTO



DĄB CREMA



DĄB IVORY

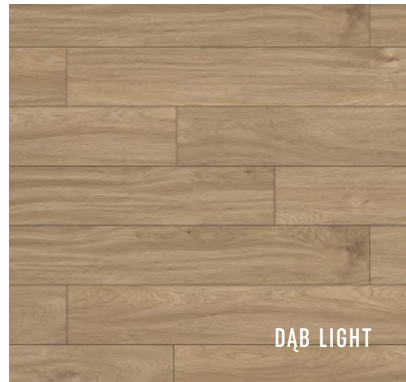

DĄB LIGHT



KOLEKCJA QUERRA SUPREME

1285 x 192 mm



DĄB GRISEN



DĄB HASSEL

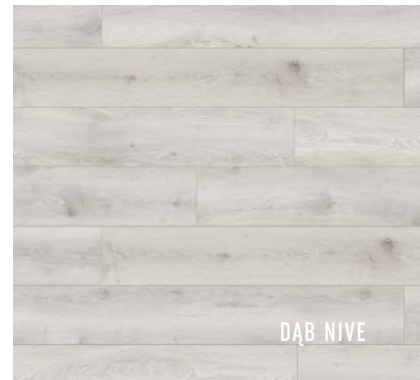

DĄB NIVE

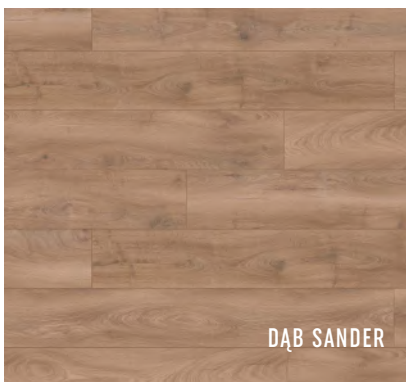

DĄB SANDER



DĄB TUBER



KOLEKCJA QUERRA ELEGANCE

1286 x 160 mm

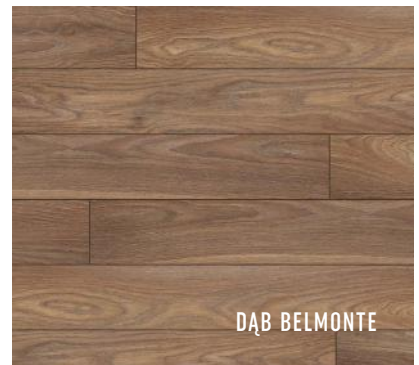
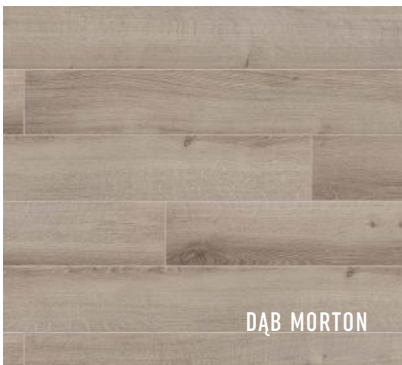
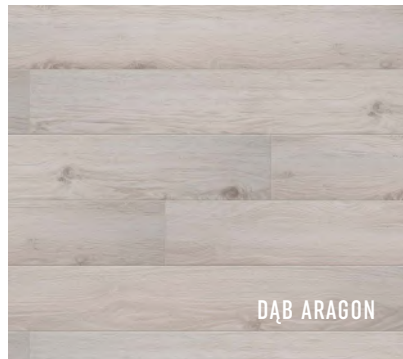
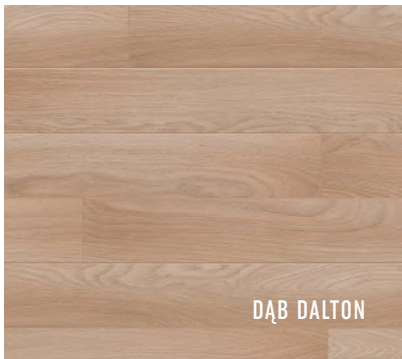

GRUBOŚĆ



ODPORNOŚĆ
NA ŚCIERANIE



GWARANCJA



V-FUGA



OGRZEWANIE
PODŁOGOWE

KOLEKCJA QUERRA FORTE

1285 x 192 mm



GRUBOŚĆ



ODPORNOŚĆ
NA ŚCIERANIE



GWARANCJA



V-FUGA



OGRZEWANIE
PODŁOGOWE

	KOLEKCJA QUERRA EFFECT	KOLEKCJA QUERRA ELEGANCE	KOLEKCJA QUERRA FORTE	KOLEKCJA QUERRA SUPREME
WYMIARY	1285 x 192 mm	1286 x 160 mm	1285 x 192 mm	1285 x 192 mm
GRUBOŚĆ	8 mm	10 mm	10 mm	10 mm
KLASA	AC5	AC5	AC5	AC6
LICZBA SZT. W OPAK.	9	8	7	7
POWIERZCHNIA W OPAK.	2,2204 m ²	1,646 m ²	1,73 m ²	1,73 m ²
WYKOŃCZENIE PANELA	V-fuga czterostronna	V-fuga czterostronna	V-fuga czterostronna	V-fuga czterostronna
STRUKTURA PANELA	Struktura drewna	Struktura synchroniczna	Struktura synchroniczna	Struktura synchroniczna
OGRZEWANIE PODŁOGOWE	Można stosować przy ogrzewaniu podłogowym			
OPÓR CIEPLNY	0,11 m ² K/W	0,13 m ² K/W	0,13 m ² K/W	0,13 m ² K/W
MONTAŻ	Pływająco System 1clic2go	Pływająco System click	Pływająco System 1clic2go	Pływająco System 1clic2go
GWARANCJA	10 lat	25 lat	30 lat	30 lat
REKOMENDOWANE LISTWY	Evera Estilo			
REKOMENDOWANE PODKŁADY	Max-Pod SD Professional Max-Pod Alu Professional			



KOLEKCJA CHATEAU (BERRY ALLOC)

504 x 84 mm

VOX OFFICE / PODŁOGI

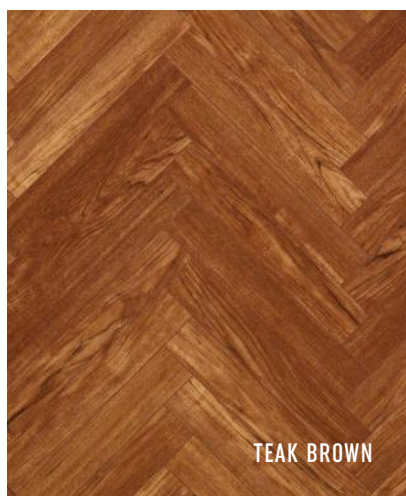
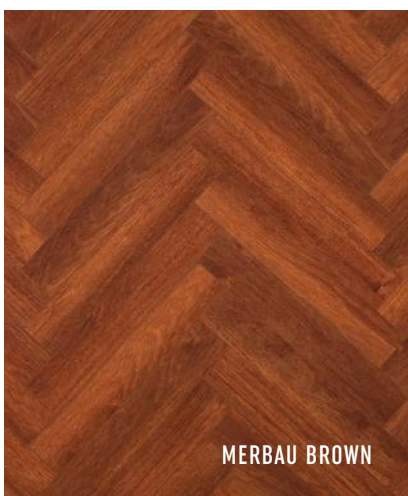
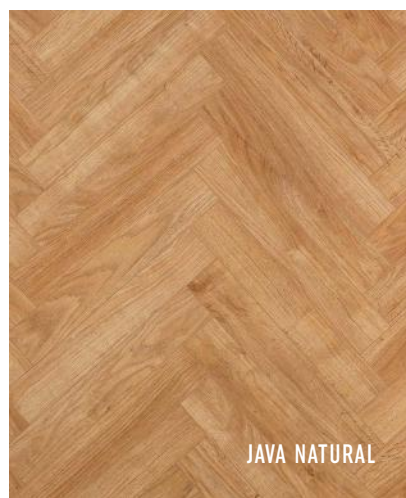
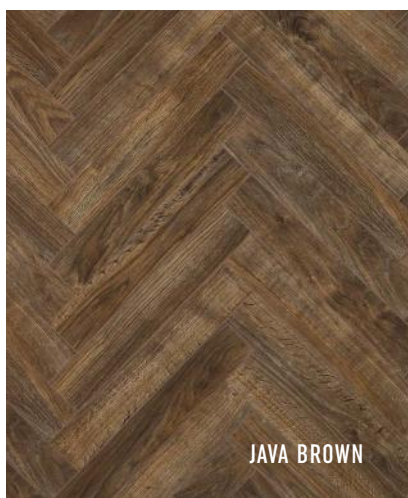
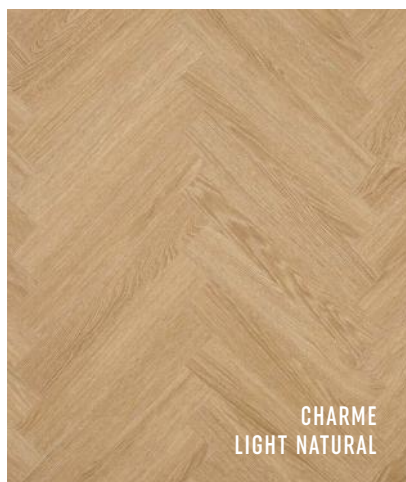
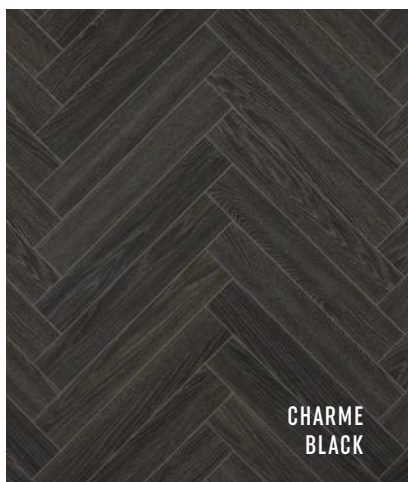

Kolekcja paneli laminowanych, która pozwala na ułożenie podłogi w modny wzór jodełki.





PODŁOGI WINYLOWE

PODŁOGI RIGIO

189 x 1317mm

VOX OFFICE / PODŁOGI

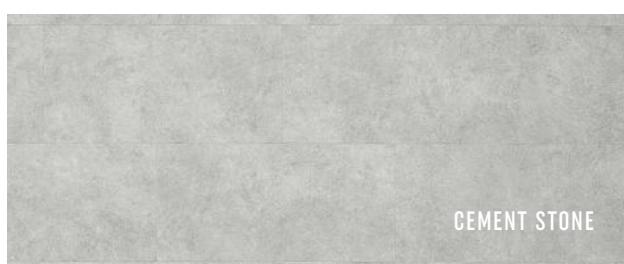
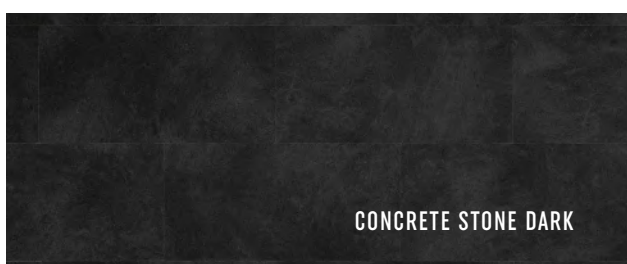
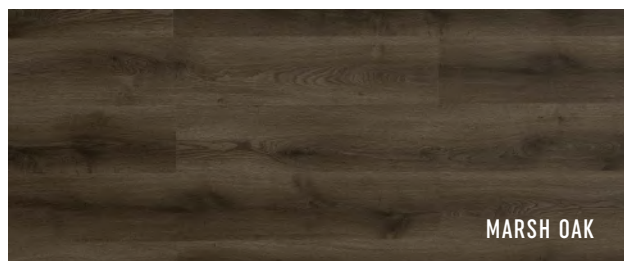
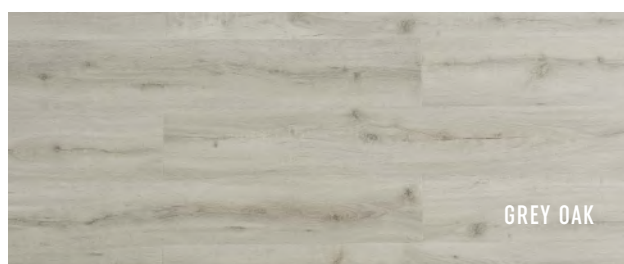

Twardy rdzeń wzmocniony włóknem mineralnym sprawia, że podłogi Rigio są odporne na wgniecenia, uderzenia i zmiany temperatur.



V-FUGA



GWARANCJA



GRUBOŚĆ



CICHA PODŁOGA



KOMFORT
CHODZENIA



OGRZEWANIE
PODŁOGOWE



SYSTEM ŁĄCZENIA
STRONG CLICK



WODOODPORNOŚĆ



ODPORNOŚĆ NA
UDERZENIA



PLAMOODPORNOŚĆ



NIERÓWNE
PODŁOŻA



ODPORNOŚĆ NA
TEMPERATURĘ



	EFEKT DREWNA	EFEKT BETONU
WYMIARY	189 x 1317 mm	303 x 609.6 mm
GRUBOŚĆ	5 mm	
KLASA UŻYTECZNOŚCI	33	
GRUBOŚĆ WARSTWY UŻYTKOWEJ	0,55 mm	
ILOŚĆ PANELI W OPAKOWANIU	8	10
POWIERZCHNIA W OPAKOWANIU	1,99 m ²	1,85 m ²
WODOODPORNOŚĆ	Można układać w pomieszczeniach narażonych na wilgoć i kontakt z wodą	
OGRZEWANIE PODŁOGOWE	Można zakładać na ogrzewanie podłogowe wodne., T < 27 C	
OPÓR CIEPLNY	0.0154 m ² K/W	
KLASA PALNOŚCI	Bf1-S1 EN 14041:2004/AC:2006	
EMISJA FORMALDEHYDÓW	E1 EN 14041:2004/AC:2006	
ŚLISKOŚĆ	DS. EN 14041:2004/AC:2006	
STABILNOŚĆ WYMIAROWA	<0,05%	
MONTAŻ	Pływająco lub na klej. System Click	



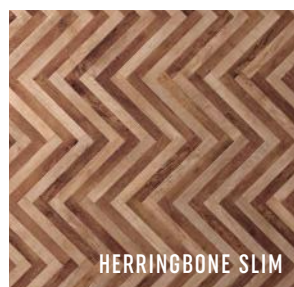
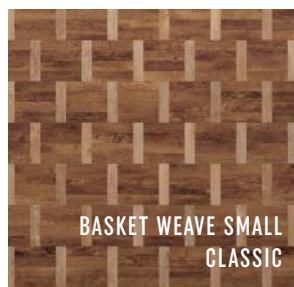
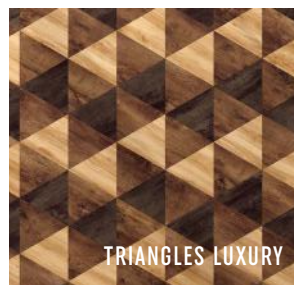
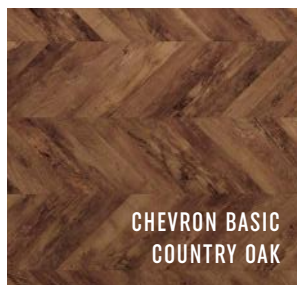

Podłogi winylowe z możliwością niestandardowego ułożenia. 10 formatów paneli, 14 tekstur imitujących drewno lub kamień, 15 możliwości łączenia.





PODLOGI DREWNIANE

**PODŁOGI NATURALNE SKANDINAVIEN
DESKA TRÓJWARSTWOWA**

VOX OFFICE / PODŁOGI



DĄB SPITSBERGEN



JESION FANO

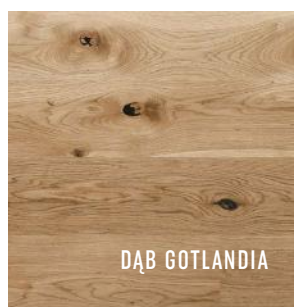

DĄB GOTLANDIA

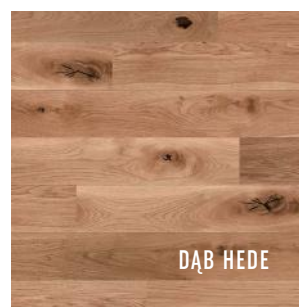

DĄB HEDE

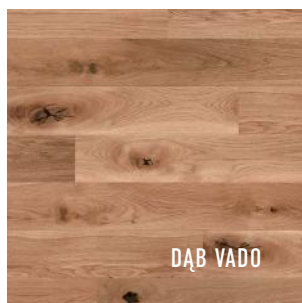

DĄB VADO

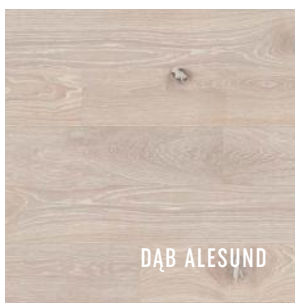

DĄB ALESUND

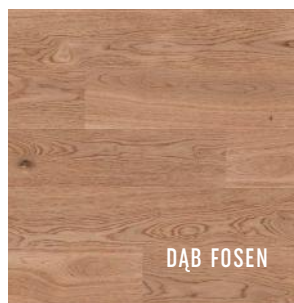

DĄB FOSEN



DĄB SKAGERRAK

**PODŁOGI NATURALNE SKANDINAVIEN
DESKA LITA**



DĄB ORESUND



DĄB KATEGATT



DĄB MALOREN

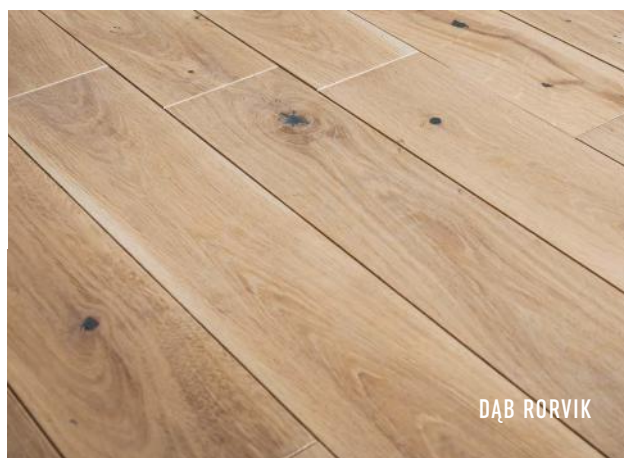

DĄB RORVIK



	DESKA TRÓJWARSTWOWA			DESKA LITA
WYMIARY	2200 x 148 mm	2200 x 182 mm	2190 x 182 mm	350-1200 x 120 mm
GRUBOŚĆ	13,3 mm	13,3 mm	13,3 mm	16 mm
WARSTWA UŻYTKOWA	2,7 mm (możliwe odnawianie podłogi)			7 mm (możliwe kilkukrotne odnawianie podłogi)
LICZBA SZTUK W OPAKOWANIU	9	9	9	Różna, w zależności od długości desek
POWIERZCHNIA W OPAKOWANIU	2,930 m ²	3,604 m ²	3,587 m ²	1,152 m ²
V-FUGA	V-fuga dwustronna (na dłuższych krawędziach deski) Dąb Hede, Dąb Vado, Dąb Alesund, Dąb Fosen, Dąb Skagerrak			Mikro V-fuga
OGRZEWANIE PODŁOGOWE	Można stosować na ogrzewanie podłogowe. Zalecany montaż na klej			Nie zaleca się
OPÓR CIEPLNY	0,11 m ² K/W			0,17 m ² K/W
MONTAŻ	Pływająco lub na klej System click			Na klej Łączenie pióro-wpust
REKOMENDOWANE LISTWY	Evera, Estilo			
REKOMENDOWANE PODKŁADY	Max-Pod SD Professional Max-Pod Alu Professional			Nie wymaga podkładu



**KOLEKCJA DISEGNO
(PARKIET QUICK-STEP, DESKA TRÓJWARSTWOWA)**

145 x 580 x 14 mm

VOX OFFICE / PODŁOGI

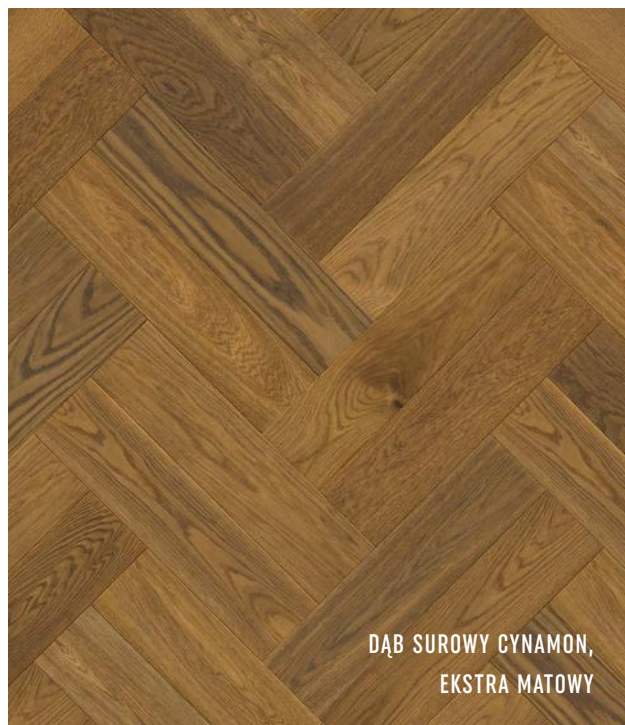
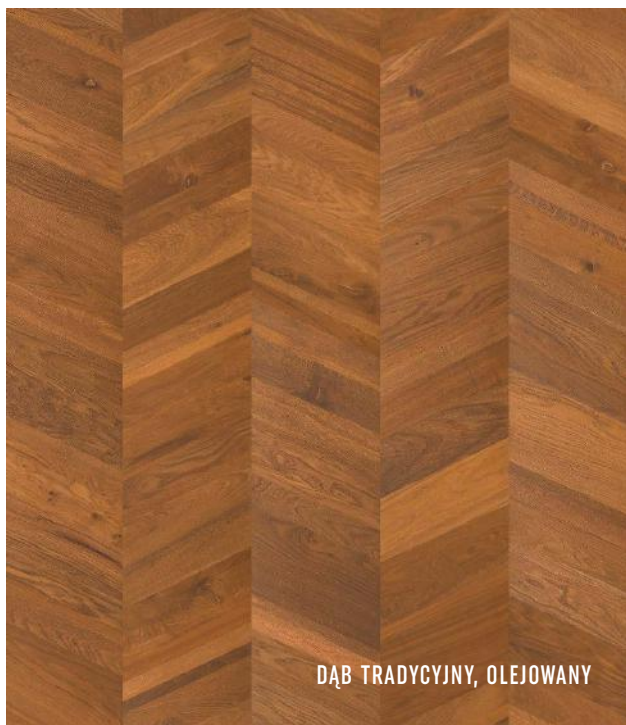

Najwyższej jakości parkiet drewniany. Nadaje się do odnawiania i cyklinowania oraz do stosowania z ogrzewaniem podłogowym.

PODKŁADY MAX-POD

VOX OFFICE / PODŁOGI

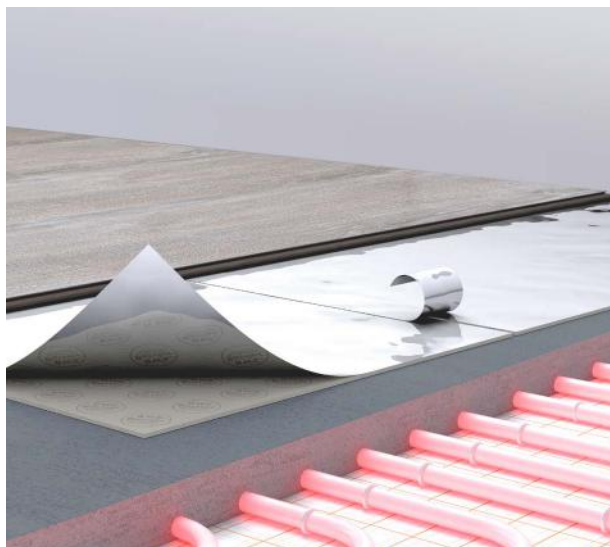

MAX-POD ALU EXTREME

Doskonale wyrównuje nierówności podłoża, można go stosować z powodzeniem do montażu podłóg winylowych, paneli laminowanych a także podłóg inżynieryjnych (drewnianych warstwowych) montowanych na „click”.

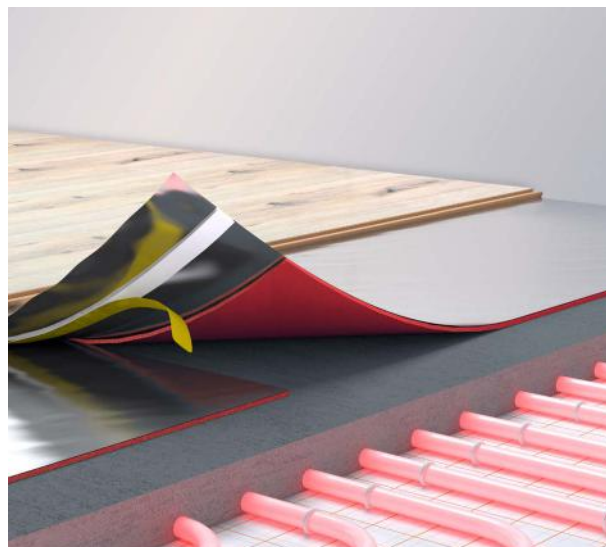

MAX-POD ALU PROFESSIONAL

Przystosowany do montażu pod podłogi o średnim obciążeniu. Zastosowanie do podłóg montowanych w systemie pływającym (podłogi laminowane i inżynieryjne). Zintegrowana paroizolacja oraz zakładka z taśmą pozwala na szybki montaż.

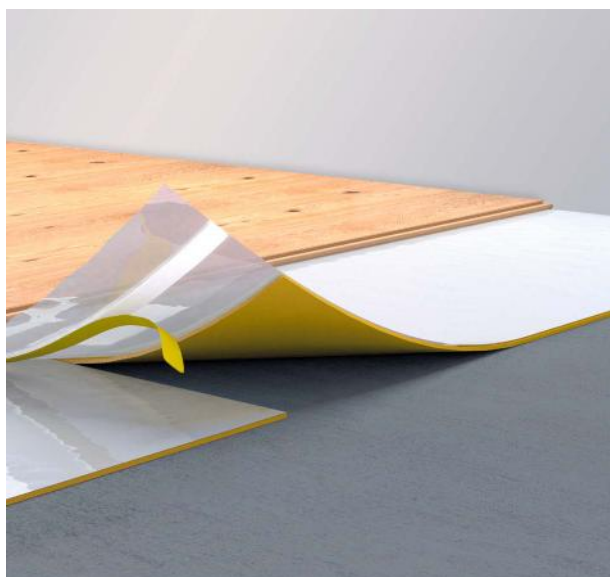

MAX-POD SD PROFESSIONAL

Doskonale pochłania dźwięki redukując ich przenoszenie do sąsiednich pomieszczeń. Przystosowany do montażu pod podłogi o średnim obciążeniu (intensywnie użytkowane pomieszczenia mieszkalne, biura).



MAX-POD ANTISLIP MAX

Posiada specjalną warstwę antypoślizgową, chroniącą delikatne zamki podłóg LVT przed uszkodzeniem. Doskonale współpracuje z systemami ogrzewania podłogowego.

RODZAJ PODKŁADU MAX-POD

KATEGORIA	METODA BADANIA	ALU EXTREME	ALU PROFESSIONAL	SD PROFESSIONAL	ANTISLIP MAX
GRUBOŚĆ	EN823	1,6 mm ±10%	2 mm ±10%	2 mm ±10%	1,2 mm ±10%
POPRAWA AKUSTYCZNA (RWS)	IHD-W431	33% ±2	12% ±2	12% ±2	8% ±2
IZOLACJA A KUSTYCZNA (IS)	EN-ISO10140, ISO717-2	17 dB ±2	19 dB ±2	20 dB ±2	16 dB ±2
ODPORNOŚĆ NA OBCIĄŻENIA CHWILOWE (CS)	EN826	400 kPa ±10	60 kPa ±10	60 kPa ±10	200 kPa ±10
ODPORNOŚĆ NA OBCIĄŻENIA STATYCZNE (CC)	EN1606	> 50 kPa	> 25 kPa	> 25 kPa	> 50 kPa
WYRÓWNANIE NIERÓWNOŚCI MIEJ- SCOWYCH (PC)	EN-ISO868	1,10 mm ±10%	1,40 mm ±10%	1,40 mm ±10%	0,95 mm ±10%
OPÓR CIEPLNY (TR)	EN12667:2002 at 24°C	0,006 m ² K/W ±0,003	0,037 m ² K/W ±0,003	0,037 m ² K/W ±0,003	0,024 m ² K/W ±0,003
OCHRONA PRZED WILGOCIĄ (SD)	EN12086	> 75 m	> 75 m	> 75 m	> 75 m
OCHRONA PRZED UPADAJĄCYMI PRZEDMIOTAMI (RLB)	EN13329, EN438	650 mm ±50	1250 mm ±50	1250 mm ±50	800 mm ±50



LISTWY PRZYPODŁOGOWE

LISTWA ESPUMO

Listwy Espumo zbudowane są z lekkiej, spienionej warstwy wewnętrznej i twardej warstwy zewnętrznej. W produkcji wykorzystujemy specjalne tworzywo polimerowe uszlachetnione dodatkami mineralnymi. Materiał z którego wykonano Espumo sprawia, że listwa nie chłonie wody z żadnej ze stron, a w efekcie się nie wypacza. Świetnie sprawdzi się przy montażu w mieszkaniach deweloperskich, w których ściany emitują wilgoć jeszcze przez jakiś czas po oddaniu do użytku. W Espumo można prowadzić przewody elektryczne. Listwy Espumo dostępne są w 4 kształtach – wszystkie profile są dostępne w kolorze białym, a kształt ESP 201 dodatkowo w trzech odcieniach szarości. Można je malować na wybrany kolor.

LISTWY ESPUMO BIAŁE

ESP101

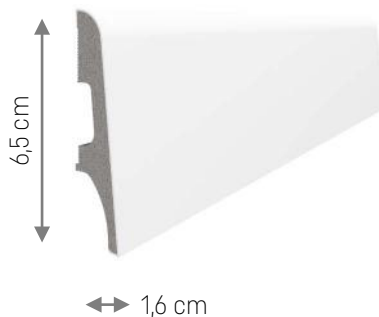

ESP201

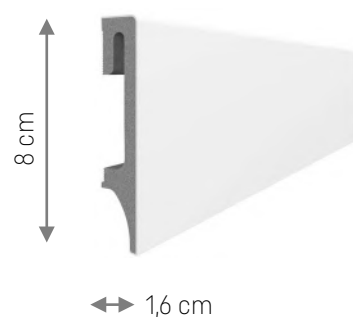

ESP301

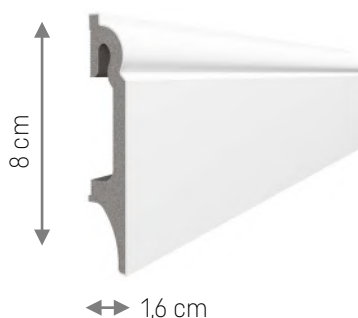

ESP401

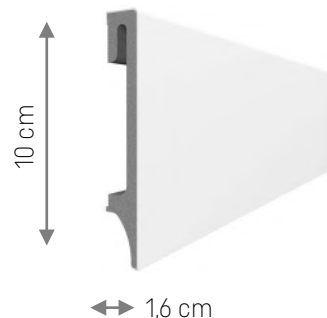

MODELE ESPUMO W ODCIENIACH SZAROŚCI

Długość listew: 250 cm

ESP202

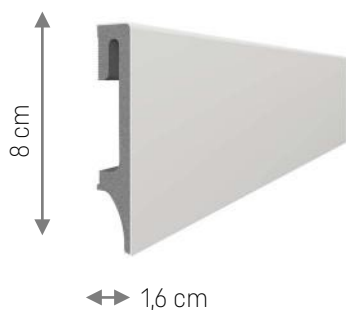

ESP203

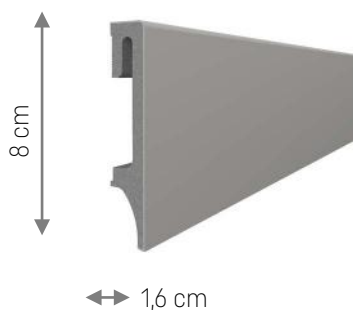

ESP205

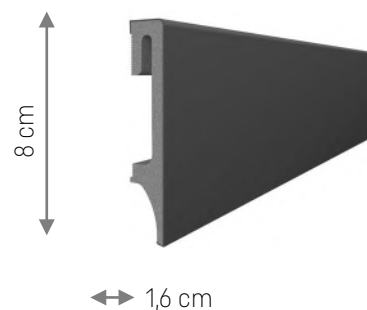

DRZWI

Drzwi wiele potrafią. Organizują przestrzeń, zdobią wnętrza i chronią prywatność. Ważne, by dostosować je do biurowych potrzeb. W tym katalogu proponujemy drzwi techniczne do zadań specjalnych oraz drzwi wewnętrzne w standardowych oraz nietuzinkowych odstępach.

P2

207

VOX





DRZWI TECHNICZNE

DRZWI PRZECIWPOŻAROWE Z PANELAMI ŚCIENNYMI

Jako uzupełnienie standardowych drzwi z odpornością ogniową można zastosować panele ściienne wykończone tym samym kolorem co stolarka drzwiowa.

DRZWI AKUSTYCZNE

Drzwi dźwiękoizolacyjne w systemie przylgowym oraz w systemie bezprzylgowym. Skrzydła o specjalnej konstrukcji zapewniającej parametry akustyczne do $R_w=42$ dB. Drzwi akustyczne zapewniają dodatkowy komfort pracy, a w wielu przypadkach mogą okazać się koniecznym rozwiązaniem.

DRZWI PRZECIWPOŻAROWE Z NAŚWIETLAMI

Jako uzupełnienie standardowych Mogą być stosowane jako drzwi wewnętrzne wejściowe stanowiące zamknięcia otworów w ścianach wewnętrznych, między korytarzem a pomieszczeniami biurowymi. Odporność ogniową zapewnia specjalna konstrukcja drzwi i materiały zastosowane do ich produkcji.









DRZWI WEWNĘTRZNE



Drzwi wewnętrzne to kluczowy wybór dla spójności wnętrza biurowego. W ofercie VOX znajduje się szeroka gama ciekawych rozwiązań funkcjonalnych i estetycznych.



DRZWI DO PERSONALIZACJI KOLEKCJA SMART



SMART

Biały lakier premium
bez muf



SMART

Biały lakier premium z
mufami

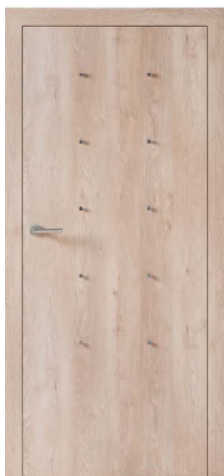

SMART

Dąb klasyczny z mufami

KOLORYSTYKA DRZWI

PORTASYNCHRO 3D

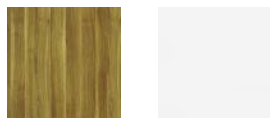

Akacja Miodowa Wenge White

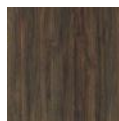

Dąb Szkarłatny

PORTAPERFECT 3D



Dąb Klasyczny Dąb Syberyjski

CPL HQ 0,2



Beton Jasny Beton Ciemny

DANE TECHNICZNE

VOX OFFICE / DRZWI

- Zamek na klucz zwykły, blokadę łazienkową, wkładkę patentową
- W wersji bezprzylgowej – zamek magnetyczny
- We wnętrzu skrzydła wzmocnienie pod zamontowane mufy
- W standardzie – 3 zawiasy
- W skrzydle o szerokościach „60” i „70” – brak możliwości zamontowania dużego pojemnika na wysokości klamki

OŚCIEŻNICE

- Wersja przylgowa: ościeżnica Porta SYSTEM
- Wersja bezprzylgowa: ościeżnica Porta SYSTEM ELEGANCE



PRZYLGOWE



BEZPRZYLGOWE



KONSTRUKCJA
PŁYTOWA



OKLEINA
PORTASYNCHRO 3D,
PORTAPERFECT 3D
LUB CPL HQ 0,2



LAKIER
PREMIUM



WYPEŁNIENIE
PŁASTER MIODU



SZEROKOŚĆ SKRZYDŁA
60, 70, 80, 90, 100 CM



BIAŁE DRZWI Z OBRZEŻEM SKLEJKA/ANTRACYT KOLEKCJA MODUS



MODUS 10 PROSTA

Biała Mat



KOLORYSTYKA OBRZEŻA

SKLEJKA
DRZWI PRZYLGOWE
KRAWĘDŹ PROSTA



MODUS 10 KARNIES

Biała Mat



SKLEJKA
DRZWI PRZYLGOWE
KRAWĘDŹ KARNIES



MODUS 10 BP

Biała Mat



ANTRACYT
DRZWI BEZPRZYLGOWE

KOLORYSTYKA DRZWI

VOX OFFICE / DRZWI

DRE-CELL

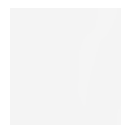

Biała Mat

DANE TECHNICZNE

- Rama z drewna iglastego
- Zamek na klucz zwykły, blokadę łazienkową, wkładkę patentową lub oszczędnościowy
- Skrzydło przylgowe: krawędź prosta, 2 lub 3 zawiasy srebrne, zamek zasuwkowy
- Skrzydło bezprzylgowe: gniazda pod 2 zawiasy wpuszczane Estetic 80, zamek magnetyczny

OŚCIEŻNICE

- Wersja przylgowa: ościeżnica regulowana z kątownikiem K63, T63 lub T80
- Wersja bezprzylgowa: ościeżnica regulowana do drzwi bezprzylgowych DRE



PRZYLGOWE



BEZPRZYLGOWE



KONSTRUKCJA
PŁYTOWA



SZEROKOŚĆ SKRZYDEŁA
60, 70, 80 CM



DRE-CELL



WYPEŁNIENIE
PLASTER MIODU



BIAŁE DRZWI Z KOLOROWYM OBRZEŻEM KOLEKCJA RIMO



RIMO 10 BP
Biały Mat

KOLORYSTYKA OBRZEŻA



SZARY



MIĘTOWY



PUDROWY RÓŻ



ANTRACYT



NIEBIESKI



BIAŁA MAT



JASNOŻÓŁTY



SZCZOTKOWANA STAL
FOLIA METALIZOWANA

DANE TECHNICZNE

VOX OFFICE / DRZWI

- Obrzeże w kolorze Szczotkowana Stal wykonane z folii metalizowanej zabezpieczonej warstwą tworzywa odpornego na zarysowania
- Pozostałe kolory obrzeży wykonane z trwałego, odpornego na zarysowania materiału ABS
- Rama z drewna iglastego
- Zamek magnetyczny na klucz zwykły, blokadę łazienkową, wkładkę patentową lub oszczędnościowy
- 2 zawiasy Estetic 80

OŚCIEŻNICE

- Ościeżnica regulowana do drzwi bezprzylgowych DRE



BEZPRZYLGOWE



KONSTRUKCJA
PŁYTOWA



SZEROKOŚĆ SKRZYDŁA
70, 80 CM



OKLEINA
DRE-CELL



WYPEŁNIENIE
PLASTER MIODU



DRZWI Z METALIZOWANYM OBRZEŻEM KOLEKCJA SILGO

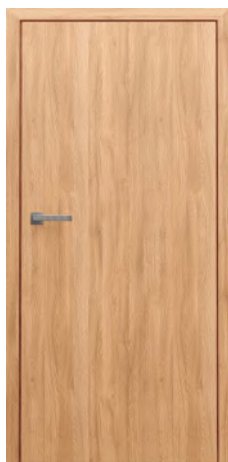

SLIGO 10 BP

Akacja



KOLORYSTYKA OBRZEŻA

SZCZOTKOWANA STAL

DANE TECHNICZNE

VOX OFFICE / DRZWI

- Obrzeże: folia metaliczna zabezpieczona warstwą tworzywa odpornego na zarysowania
- Rama z drewna iglastego
- Zamek magnetyczny na klucz zwykły, blokadę łazienkową, wkładkę patentową lub oszczędnościowy
- 2 zawiasy Estetic 80

OŚCIEŻNICE

- Ościeżnica regulowana bezprzylgowych DRE

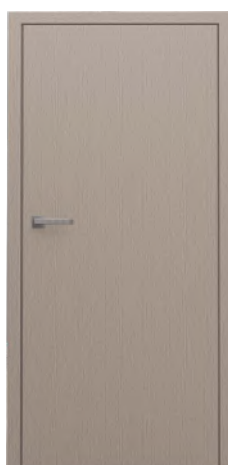

SLIGO 10 BP

Dąb gray

KOLORYSTYKA DRZWI

CPL



Akacja



Dąb Gray



Dąb Walijski



Dąb Miodowy



Szary Ciemny



Szary Jasny

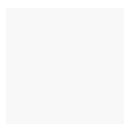

Biel Szlachetna



Orzech Palony



BEZPRZYLGOWE



KONSTRUKCJA PŁYTOWA



SZEROKOŚĆ SKRZYDŁA 70, 80 CM



OKLEINA CPL



WYPEŁNIENIE PŁASTER MIODU



SLIGO 10 BP

Biel szlachetna



DRZWI W OKLEINIE CPL KOLEKCJA SUPRI



SUPRI 10 PROSTA

Akacja



KOLORYSTYKA OBRZEŻA

ANTRACYT
DRZWI PRZYLGOWE
KRAWĘDŹ PROSTA

KOLORYSTYKA DRZWI

VOX OFFICE / DRZWI

CPL



Akacja



Dąb Gray

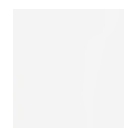

Biel Szlachetna



Dąb Walijski

DANE TECHNICZNE

- Rama z drewna iglastego
- Zamek na klucz zwykły, blokadę łazienkową, wkładkę patentową lub oszczędnościowy
- Skrzydło przylgowe: krawędź prosta, 2 lub 3 zawiasy srebrne, zamek zasuwkowy
- Skrzydło bezprzylgowe: gniazda pod 2 zawiasy wpuszczane Estetic 80, zamek magnetyczny



SUPRI 10 BP

Akacja



ANTRACYT
DRZWI BEZPRZYLGOWE

OŚCIEŻNICE

- Wersja przylgowa: ościeżnica regulowana z kątownikiem K63, T63 lub T80
- Wersja bezprzylgowa: ościeżnica regulowana do drzwi bezprzylgowych DRE



SUPRI 10 BP

Dąb Gray

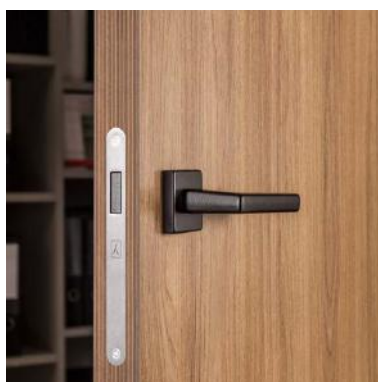

SKLEJKA
DRZWI BEZPRZYLGOWE



PRZYLGOWE



BEZPRZYLGOWE



KONSTRUKCJA PŁYTOWA



SZEROKOŚĆ SKRZYDEŁA
60, 70, 80 CM



OKLEINA
CPL



WYPEŁNIENIE
PLASTER MIODU



DRZWI FORNIROWANE KOLEKCJA FORESTA



FORESTA A
Wenge Regent



FORESTA A
Dąb Lagosta



FORESTA A
Orzech Cardinal



FORESTA A
Orzech Cardinal



FORESTA A
Dąb Moscato



FORESTA A
Dąb Lagosta

KOLORYSTYKA DRZWI

VOX OFFICE / DRZWI

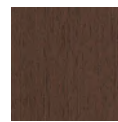

Wenge Regent

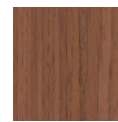

Orzech Cardinal



Dąb Moscato



Dąb Lagosta

DANE TECHNICZNE

- Szerokości zewnętrzne skrzydła:
„70” – 738 mm, „80” – 838 mm,
„90” – 938 mm
- System SOLID w formie blach przeciwprężnych, zapewniający sztywność i trwałość
- Rama skrzydła: MDF
- Wypełnienie skrzydła: płyta porowata zapewniająca wysokie walory akustyczne
- Płaszczyzna skrzydła: płyty wierzchnie MDF o grubości 6 mm oklejone fornirem modyfikowanym, wzór układu forniru „TYP FORESTA”
- Okleina brzegowa (obrzeże): fornir modyfikowany, ten sam gatunek, co na skrzydle
- Zamek magnetyczny
- 2 zawiasy ukryte, regulacja w 3 płaszczynach

OŚCIEŻNICE

- Ościeżnica regulowana Asilo-R



DRZWI Z OŚCIEŻNICĄ UKRYTĄ



W ramach wielu kolekcji drzwi istnieje możliwość realizacji w systemie bezprzylgowym (otwierane na zewnątrz) lub z wrębem przylgowym (otwierane do wewnątrz pomieszczenia). Taka konstrukcja skrzydła pozwala na jego zlicowanie ze ścianą. Niewidoczna ościeżnica powoduje efekt skrzydła zintegrowanego ze ścianą.





DRZWI Z SYSTEMEM ODWROTNEJ PRZYLGI



Połączenie systemów bezprzylgowego i odwrotnej przylgi to ciekawe i nowoczesne rozwiązanie, które daje nowe możliwości aranżacyjne pomieszczeń. Przy drzwiach zamontowanych obok siebie na jednej ścianie pozwala zachować od strony licującej identyczny wygląd przy zamkniętych skrzydłach, które otwierają się w różnych kierunkach – do środka i na zewnątrz pomieszczenia. Powierzchnia skrzydeł w obu systemach licuje się z powierzchnią ościeżnicy, tworząc z nią jedną płaszczyznę przy jednoczesnym ukryciu zawiasów.



DRZWI WYSOKIE

**DRZWI W SYSTEMIE ODWROTNEJ
PRZYLGU Z PANELEM GÓRNYM DO SUFITU**

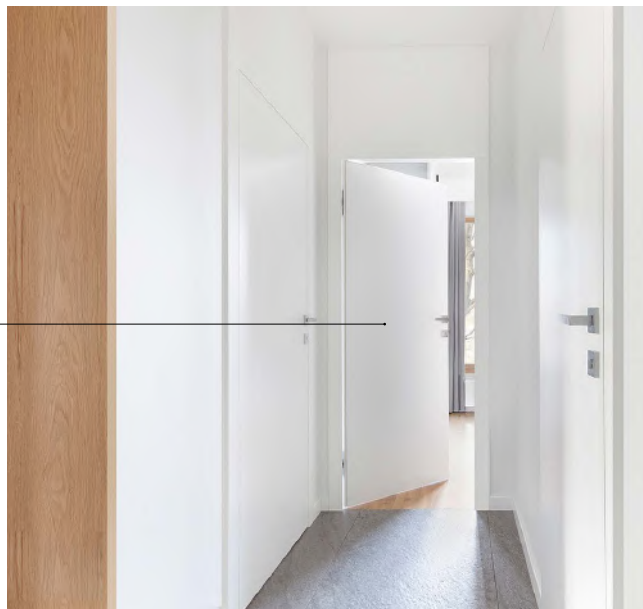

**DRZWI WYSOKIE DO SUFITU
Z OŚCIEŻNICĄ UKRYTĄ,
BEZ GÓRNEJ BELKI NADPROŻA**



**DRZWI WYSOKIE Z OŚCIEŻNICĄ.
WYSOKOŚĆ DO 3 M**

W ramach niestandardowych rozwiązań proponujemy również opcję drzwi wysokich.



DRZWI W SYSTEMIE PRZESUWNYM



**DRZWI CHOWANE W ŚCIANIE
Z WIDOCZNĄ OBUDOWĄ
(SZKLANE LUB STANDARDOWE)**



**DRZWI CHOWANE W ŚCIANIE
BEZOŚCIEŻNICOWE
(SZKLANE LUB STANDARDOWE)**



SYSTEM NAŚCIENNY WIDOCZNY



SYSTEM NAŚCIENNY WIDOCZNY



SYSTEM NAŚCIENNY UKRYTY



SYSTEM NAŚCIENNY WIDOCZNY

W ramach systemów przesuwanych wyróżniamy systemy przesuwne naścienne lub chowane w ścianę

A close-up photograph of a person's hand pointing towards the right side of the frame. The hand is in the foreground, slightly out of focus, and is pointing towards a large, white, sans-serif text that is displayed on a dark background. The text is arranged in three lines, slanted upwards from left to right. The overall scene suggests a presentation or a digital interface.

CREATIVITY
BEGINS
IN DARK

GRAHAM GREENE

REALIZACJE

Szeroka oferta produktów marki VOX pozwala wyposażyć wnętrza biurowe o różnym charakterze. Biuro dla 200 osób czy klimatyczna, kameralna przestrzeń w odrestaurowanej kamienicy? Z nami urządzisz biuro idealnie dopasowane do potrzeb Twoich pracowników.

A large, stylized white graphic element on a dark background, resembling the letters 'SS.' in a bold, rounded font. The 'S' is followed by another 'S' and a period, all rendered in a thick, white, sans-serif style.



SIEDZIBA ZARZĄDU VOX

POZNAŃ

PROJEKT WNĘTRZA
Bidermann+Wide

DLA
VOX



Oto nasz dom. Punktem wyjścia do pracy nad nim była idea, która przyświeca VOX: Wolność zaczyna się w domu. Ze względu na różnorodne potrzeby ponad 100-osobowego zespołu przestrzeń zorganizowano tak, aby pojawiły się w niej pomieszczenia umożliwiające różne sposoby pracy. W efekcie powstało miejsce, które zapewnia pracownikom dużą swobodę w wielu obszarach związanych z realizacją firmowych zadań, a także domowy klimat sprzyjający wyciszeniu i relaksowi.











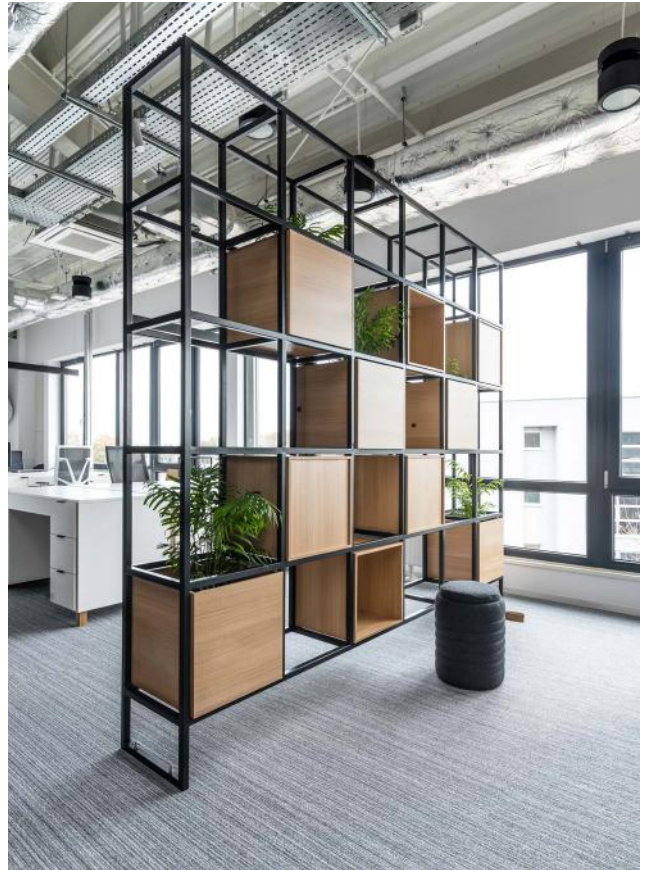











BIURO GRAFFITI FILMS

WARSZAWA

PROJEKT WNĘTRZA
Aleksandra Gerlach

DLA
Graffiti Films



Projekt biura dla zespołu utalentowanych specjalistów od produkcji filmowej. Na ok. 140 metrach kwadratowych urządzono pięć pomieszczeń – salę konferencyjną, studio produkcyjne, biuro zarządu, dostępną dla każdego kuchnię z chill-roomem oraz recepcję. Zabytkowe elementy warszawskiej kamienicy okazały się być znakomitym tłem dla wybranych przez projektantkę elementów wyposażenia z oferty VOX.













PROGRAM DO ARANŻACJI WNĘTRZ VOXBOX



Aplikacja VOXBOX to intuicyjny program do aranżacji wnętrz. Wykonane w nim realistyczne wizualizacje ułatwią wybór konkretnych produktów.

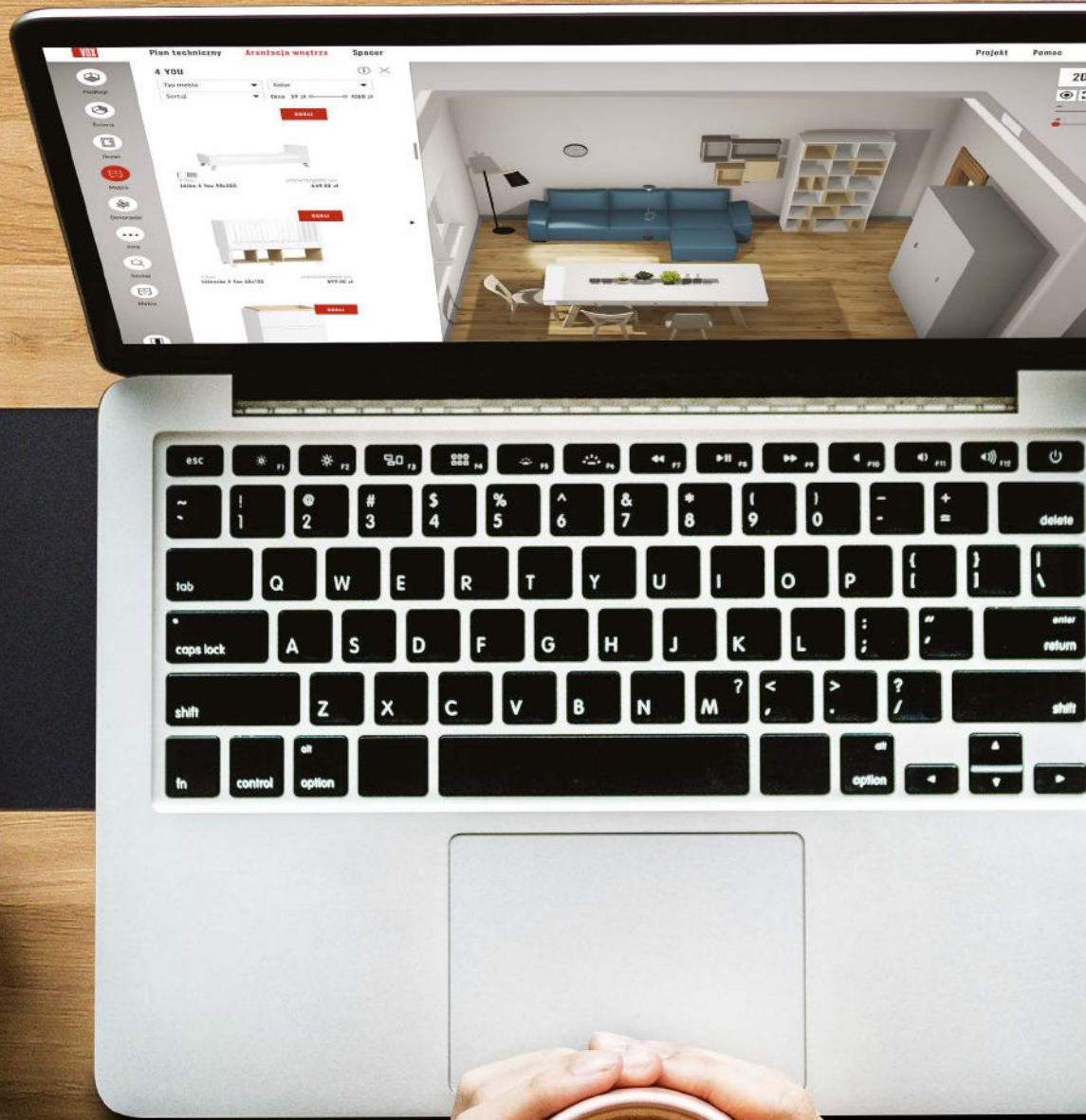



Podłogi



Ściany



Drzwi



Meble



Art.
dekoracyjne



Inne



Szukaj



Otwórz meble



Zrób zdjęcie

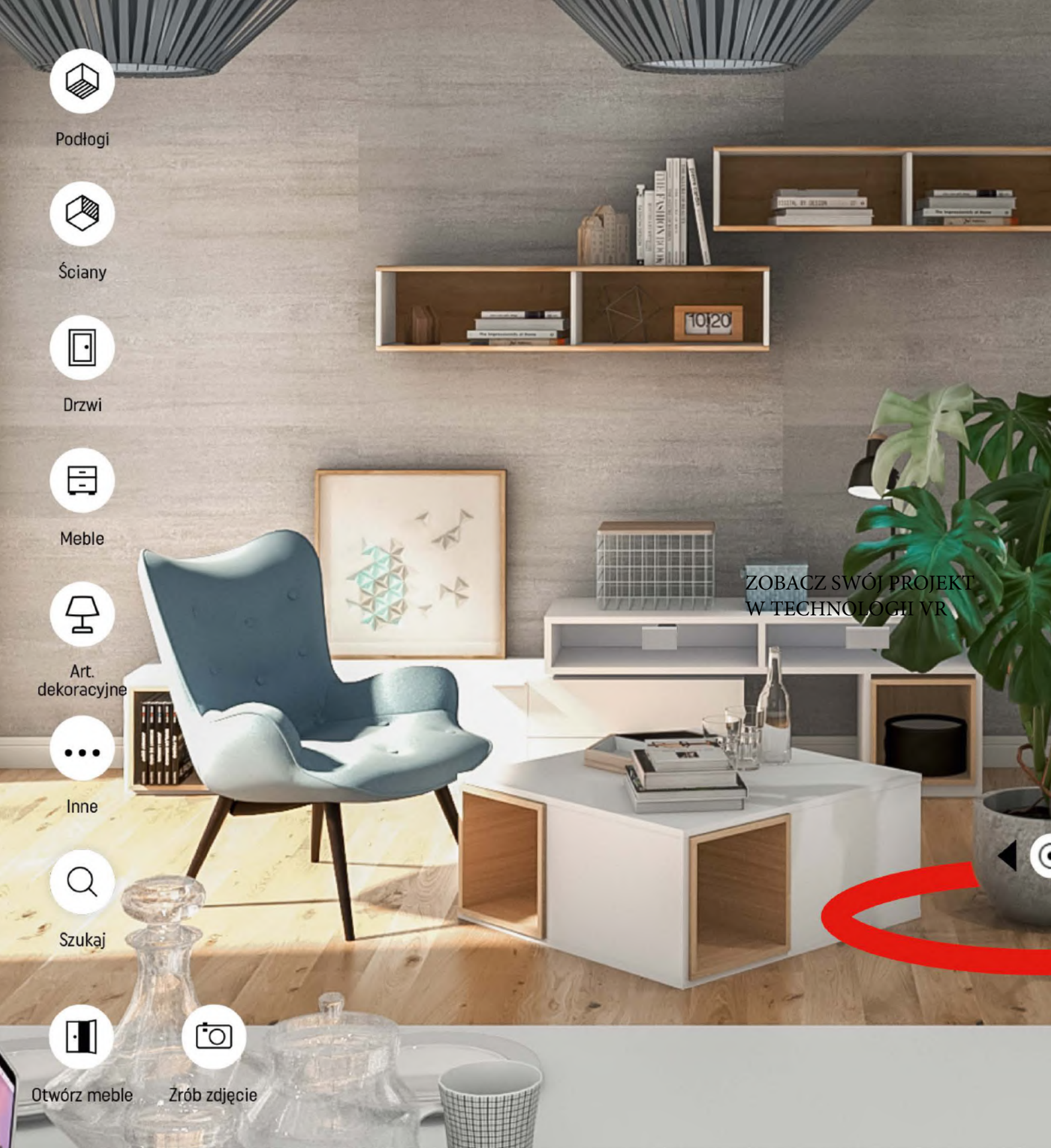

ZOBACZ SWÓJ PROJEKT
W TECHNOLOGII VR

ZAPROJEKTUJ SWOJE WNĘRZE

POZNAJ NASZ PROGRAM

VOX OFFICE / VOXBOX

ZAPROJEKTUJESZ

i urządzisz swoją przestrzeń, korzystając z szerokiego wyboru nie tylko mebli, ale też drzwi, podłóg, lamp i dodatków z oferty VOX.

WYCENISZ

cały projekt i otrzymasz szczegółową kalkulację. Nie musisz trudzić się nad obliczeniami, program wyliczy za Ciebie np. niezbędną ilość paczek z wybranym rodzajem podłogi.

ZAMÓWISZ

wybrane produkty, przechodząc z projektu do sklepu internetowego VOX. Jeśli wykonasz projekt w jednym z salonów VOX, razem z naszym doradcą złożysz tam zamówienie.

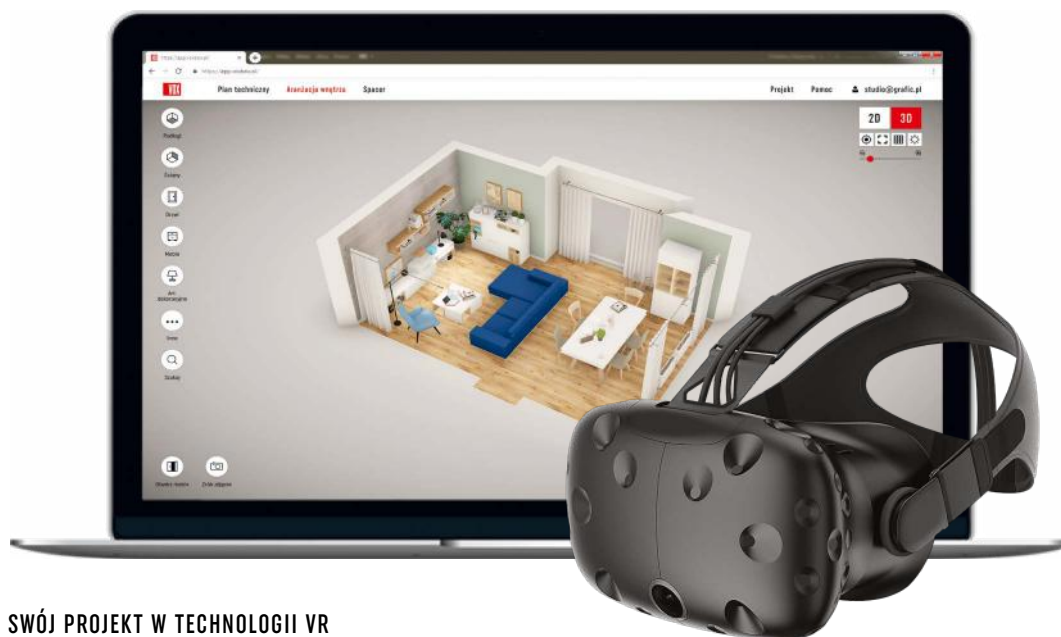

ZOBACZYSZ SWÓJ PROJEKT W TECHNOLOGII VR

SZUKASZ INSPIRACJI?

Skorzystaj z naszej bazy gotowych projektów. Wystarczy, że zmodyfikujesz wymiary proponowanych przez nas przestrzeni tak, aby były tożsame z Twoim wnętrzem i gotowe.

voxbox.pl



PROJEKT BIURA DLA FIRMY LOGISTYCZNEJ

PROJEKT WNĘTRZA, WERSJA 1

Katarzyna Kłopocka, VOX

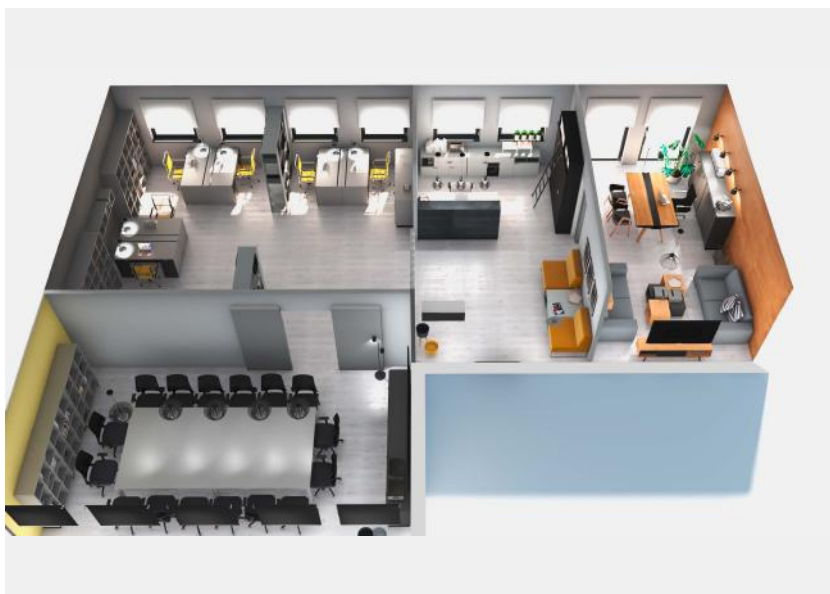

Projekt biura dla firmy zajmującej się handlem i logistyką, w biurowcu w centrum miasta.

Celem było stworzenie otwartej przestrzeni, o jasnej kolorystyce. Miejsca pracownicze stanowią integralną część wnętrza i nie są wyodrębnione żadnymi ścianami działowymi. Jedyne podziały tworzą dwustronne regały lub, jak w wersji z biurkami Worknest, drabinki, które doskonale wydzielają stanowiska pracy. Taki układ przestrzeni tworzy oddzielne powierzchnie do wygodnej pracy opartej na komunikacji. Dodatkowo, miejsce z fotelami Volt pozwala na chwilę relaksu podczas dnia pracy, co zmniejsza stres i wyzwala kreatywność.



UŻYTE PRODUKTY VOX



BUFET SIMPLE



BAREK SIMPLE



STÓŁ PROSTOKĄTNY
ROZKŁADANY SIMPLE



FOTEL OBROTOWY JUNGLE



FOTEL OBROTOWY JUNGLE



SOFA 2-OSOBOWA MODUS



MODUŁ POJEDYŃCZY PEŁO



FOTEL VOLT



REGAŁ DWUSTRONNY 4 YOU



SKRZYŃKA MAŁA 4 YOU



SKRZYŃKA DUŻA 4 YOU



REGAŁ SZEROKI LORI



DRABINA LORI



REGAŁ NISKI SIMPLE



REGAŁ SZEROKI SIMPLE



SZAFKA RTV RIBBON



REGAŁ NISKI RIBBON



STOLIK KAWOWY 4 YOU



PÓŁKA REGAŁOWA Z Haczykami SIMPLE



STOLIKI KAWOWE RIBBON SIMPLE



PÓŁKA KOSTKA SIMPLE



FOTEL OBROTOWY LEVI



FOTEL OBROTOWY HAGEN II

PROJEKT WNĘTRZA, WERSJA 2

Katarzyna Kłopocka, VOX

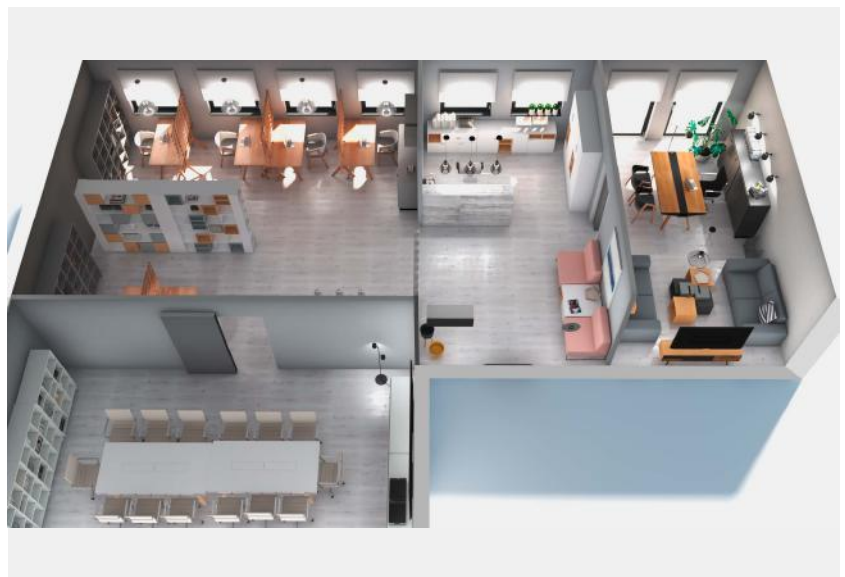
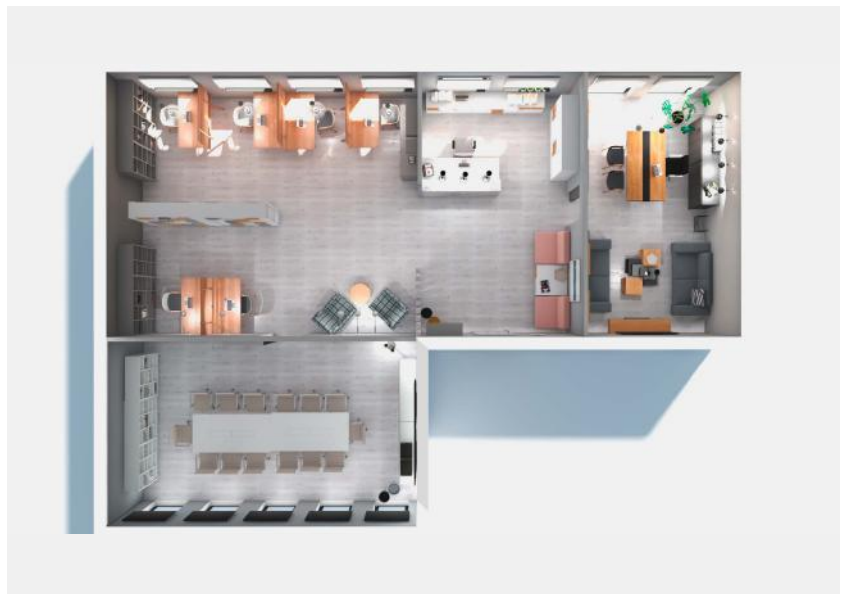

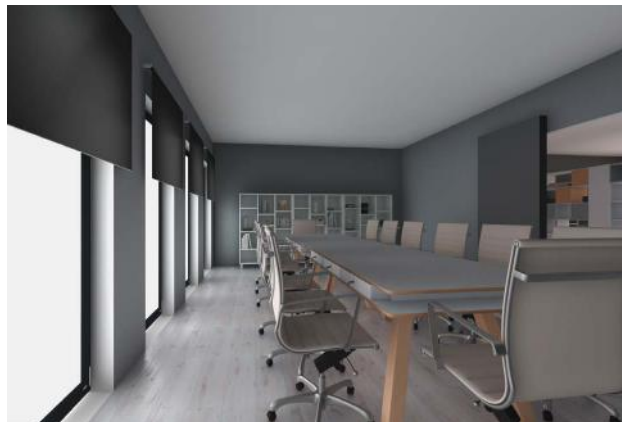

UŻYTE PRODUKTY VOX



STÓŁ Z SZUFLADAMI NATURE



BAREK SIMPLE



BIURKO Z PARAWANEM WORKNEST



FOTEL OBROTOWY HAGEN II



FOTEL VOLT



STÓŁ 200X100 4 YOU



MODUŁ POJEDYNCZY PELO



SZAFKA 2-DRZWIOWA 4 YOU



REGAŁ DWUSTRONNY 4 YOU



SKRZYŃKA MAŁA 4 YOU



SKRZYŃKA DUŻA 4 YOU



KOMODA NISKA 4 YOU



REGAŁ NISKI SIMPLE



STOLIKI KAWOWE RIBBON



REGAŁ SZEROKI SIMPLE



SZAFKA RTV RIBBON



STOLIK KAWOWY 80 WYSOKI SIMPLE



FOTEL OBROTOWY LEVI



PÓŁKA REGAŁOWA Z Haczykami SIMPLE



PÓŁKA WISZĄCA RIBBON SIMPLE



PÓŁKA KOSTKA SIMPLE



PÓŁKA REGAŁOWA SIMPLE



SZUFLADA STOŁU 4 YOU

PROJEKT BIURA DLA FIRMY Z BRANŻY KREATYWNEJ

PROJEKT WNĘTRZA

Natalia Całus, VOX

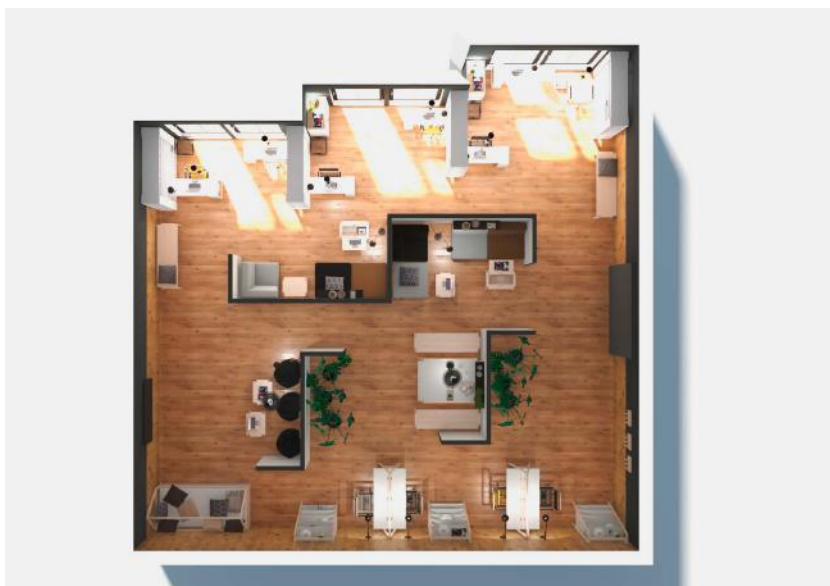

Projekt biura dla branży kreatywnej. Jego użytkownicy dzielą dzień pracy na :

- stałe miejsce pracy, gdzie mają do dyspozycji biurko, regał oraz komodę i komputer
- mniej oficjalne miejsce spotkań ze współpracownikami lub klientami/gośćmi w boksach z tapicerowanymi meblami
- wspólną jadalnię
- wspólną strefę relaksu z telewizorem i pufami, gdzie mogą grać lub oglądać filmy

Projektantka przewidziała także miejsce na sporą ilość roślin, których kojące działanie w miejscach pracy jest niezastąpione.



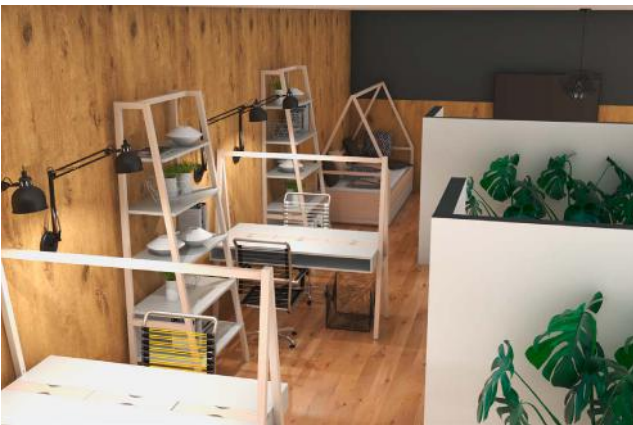

UŻYTE PRODUKTY VOX



KOMODA NISKA 4 YOU



ŁAWKA DO STOŁU 4 YOU

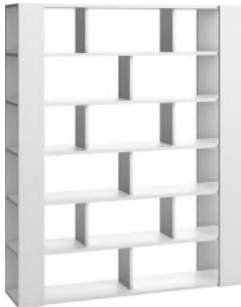

REGAŁ DWUSTRONNY 4 YOU



BIURKO 4 YOU



MODUŁ NAROŻNY Z OPARCIEM PEŁO



REGAŁ SPOT



BIURKO DWUSTRONNE SPOT



STÓŁ ROZKŁADANY SPOT



ŁAWKA Z 3 SZUFLADAMI SPOT



SPOT STOLIK Z PODNOSZONYM BLATEM



ŁÓŻKO SPOT



LAMPA KOMODOWA CESTO WYSOKA



LAMPA WISZĄCA UWO



LAPA WISZĄCA HARMONY



FOTEL OBROTOWY JUNGLE



OBRAZ QUAD

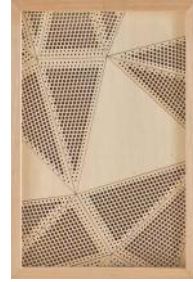

OBRAZ TRIGO



RAMKA DO ZDJĘĆ MUN II



MISA DEKORACYJNA GEO



PLED COMO MAŁY



DZBANEK TASSEL



POJEMNIK WYSOKI ORSO



POJEMNIK WYSOKI ORSO



VOX sp. z o.o. sp. k.
ul. Gdyńska 143
62-004 Czerwonak
Kontakt: Tomasz Walczak,
tomasz.walczak@vox.pl



vox.pl